

Trådløs højttaler
ULT TOWER 10

Model: YY7857E

Design og specifikationer kan blive ændret uden varsel.

Hurtigstartvejledning

Download appen



Ved hjælp af "Sony | Music Center" kan du justere en equalizer og lyd kvaliteten på højttaleren, der er tilsluttet via en BLUETOOTH®-tilslutning. Du kan også betjene og afspille fra forskellige lydkilder, der er sluttet til højttaleren. For at anvende alle funktioner og forbedringer af ydeevnen skal du benytte de nyeste versioner af "Sony | Music Center" og den indbyggede software til højttaleren. For detaljer skal du se de følgende.

<https://www.sony.net/elesupport/>

Lad os begynde at anvende højttaleren

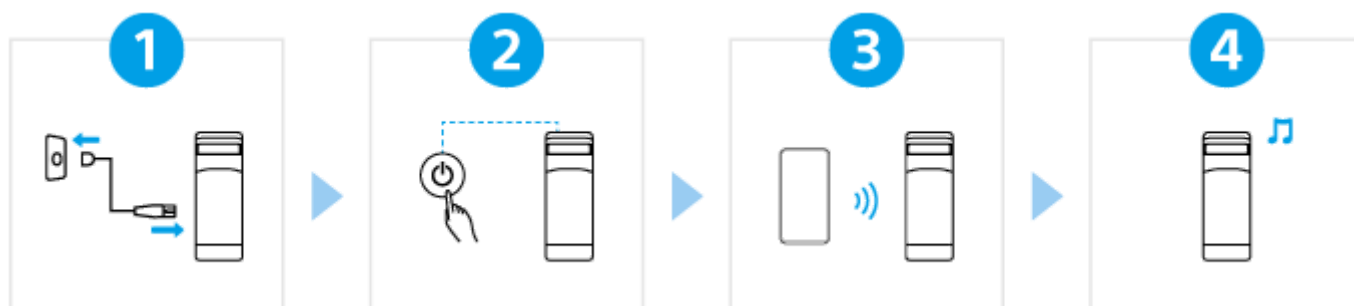

1

Tilslutning af højttaleren til en stikkontakt

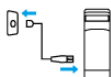

Tilslut enden af den medfølgende netledning til AC-indgangsstikket på bagsiden af højttaleren og derefter til en stikkontakt.

2

Tænd for strømmen



Tryk på  (strøm)-knappen. Når du anvender højttaleren for første gang efter købet, går den automatisk i sammenkædningsstilstand, og  (BLUETOOTH)-indikatoren begynder at dobbeltblinke (sammenkædningsstilstand).

3

Oprettelse af forbindelse til BLUETOOTH-enheder



Betjen BLUETOOTH-enheten for at udføre sammenkædningsproceduren og/eller oprette BLUETOOTH-forbindelse.

Når der er etableret BLUETOOTH-forbindelse, hører du notifikationslyden fra højttaleren, og aktiviteten i  (BLUETOOTH)-indikatoren skifter fra at blinke til at lyse.

4

Lyt til musik



Start afspilning på en BLUETOOTH-enhed.

For yderligere funktioner



Fiestable

Ved at anvende "Fiestable" kan du nyde karaoke, føje DJ-effekter til musikken og fleksibelt ændre lamperne på højttalerne.*

Installér "Fiestable" på din smartphone osv. fra Google Play (Play Store) eller fra App Store.

* Understøttede funktioner varierer alt efter modellen af din højttaler.

Relaterede oplysninger

[Brug af den trådløse mikrofon](#)

[Tilslutning af højttaleren med et tv](#)

SRS-ULT1000

Kom i gang

Dele og kontrolknapper

[Hovedenhed](#)

[Trådløs mikrofon](#)

[Transport/placering af højttaleren](#)

Strømkilde

[Tilslutning af højttaleren til en stikkontakt](#)

[Tænding for strømmen](#)

[Slukning for strømmen](#)

[Brug af den trådløse mikrofon](#)

[Brug af BLUETOOTH-standbyfunktionen \(automatisk tænding\)](#)

[Opladning af en USB-enhed som fx en smartphone eller iPhone](#)

[Automatisk standbyfunktion \(strømbesparende\)](#)

Anvendelse af mikrofonholderne

Lysfunktion

[Tænding/slukning af højttalerens lampe \(lysfunktion\)](#)

Udførelse af tilslutninger

Tv

[Tilslutning af højttaleren med et tv](#)

USB-enhed

[Tilslutning med en USB-enhed](#)

BLUETOOTH-enhed

[Sådan oprettes der trådløse forbindelser til BLUETOOTH-enheder](#)

[Nem tilslutning til BLUETOOTH-enheder med "Sony | Music Center" via en BLUETOOTH-tilslutning](#)

[Parring og tilslutning med BLUETOOTH-enheder](#)

[Tilslutning med en computer via en BLUETOOTH-tilslutning \(Windows®\)](#)

[Tilslutning med en computer via en BLUETOOTH-tilslutning \(Mac\)](#)

Multipunkttilslutning

[Tilslutning af højttaleren samtidigt med 2 BLUETOOTH enheder \(multipunkttilslutning\)](#)

Lytning til tv-lyd

[Lytning til tv-lyd \(med brug af TV Sound Booster-funktionen\)](#)

[Lytning til tv-lyd \(uden brug af TV Sound Booster-funktionen\)](#)

Lytning til musik

USB-enhed

[Lytning til musik fra en USB-enhed](#)

BLUETOOTH-enhed

[Lytning til musik fra en enhed via en BLUETOOTH-tilslutning](#)

[Valg af kvalitet for musikafspilning via en BLUETOOTH-tilslutning \(Codec\)](#)

[Understøttede codecs](#)

[Afbrydelse af BLUETOOTH-tilslutningen \(Efter brug\)](#)

[Slå BLUETOOTH-funktionen og den trådløse mikrofonfunktion til eller fra](#)

[Lytning til musik fra en bærbar lydenhed osv. gennem en kablet tilslutning](#)

[Skift af lydeffekterne](#)

Stereopar-funktion

[Trådløs lytning til musik med 2 højttalere \(Stereopar-funktion\)](#)

Festtilslutningsfunktion

[Trådløs afspilning vha. flere højttalere \(Festtilslutningsfunktion\)](#)

Yderligere funktioner

[Brug af en ekstern ledningsført mikrofon](#)

[Lytning til lyd fra en guitar](#)

Brug af "Sony | Music Center"

[Dette kan du gøre med "Sony | Music Center"](#)

[Installeringsvejledning af "Sony | Music Center"](#)

Brug af "Fiestable"

[Dette kan du gøre med "Fiestable"](#)

[Installeringsvejledning af "Fiestable"](#)

Information

[Om indikatorerne](#)

[Opdatering af den præinstallerede software](#)

Bemærkninger om brug

[Forholdsregler](#)

[Sådan behandles højttaleren](#)

[Om den trådløse BLUETOOTH-teknologi](#)

[Om trådløs teknologi i den trådløse mikrofon](#)

[Licenser](#)

[Varemærker](#)

Fejlfinding

[Hvad kan jeg gøre for at løse et problem?](#)

Strømforsyning

[Ikke i stand til at tænde for højttaleren, eller højttaleren slukker pludselig](#)

Lyd

[Ingen lyd/Kun lyd fra én højttaler/Lavt lydniveau/Forvrænget lyd/Summen eller støj i højttalerudgangen](#)

[Lyden bliver lav under brug](#)

TV Sound Booster

[Der kommer ingen lyd ud fra højttaleren](#)

[Video og lyd er ikke synkroniseret; eller lyden lyder duplikeret](#)

[Lydstyrken er lav](#)

[Hverken Karaoke-funktionen eller DJ Control-funktionen er til rådighed for anvendelse, mens TV Sound Booster-funktionen er aktiveret](#)

USB-enhed

[USB-enheden registreres ikke; afspilning fra en lydkilde mislykkes; der kommer ingen lyd ud af højttaleren; afspilning starter ikke med det første spor](#)

[Lyden fra højttaleren indeholder støj, springer over eller er forvrænget](#)

[Det tager lang tid, før afspilning starter](#)

BLUETOOTH-enhed

[Ikke i stand til at parre højttaleren med en BLUETOOTH-enhed](#)

[Højttalerudgang afbrudt](#)

[Ikke i stand til at tilslutte en BLUETOOTH-enhed med højttaleren for Stereopar-funktionen](#)

[Ikke i stand til at tilslutte med en højttaler for Festtilslutningsfunktionen](#)

[Ikke i stand til at tilføje en højttaler for Festtilslutningsfunktionen](#)

[Ikke i stand til at tilslutte højttaleren samtidigt med 2 enheder \(multipunkttilslutning\)](#)

Mikrofon

[Kan ikke tænde den trådløse mikrofon, eller den trådløse mikrofon slukker pludseligt](#)

[Kan ikke tilslutte den trådløse mikrofon og højttaleren](#)

[Gentaget sammenkædning af den trådløse mikrofon med højttaleren](#)

[Der er ingen ledningsført mikrofonlyd](#)

[Der er akustisk feedback](#)

Nulstil

[Genstart af højttaleren](#)

[Initialisering af højttaleren](#)

Specifikationer

[Specifikationer](#)

Trådløs højtaler
ULT TOWER 10

Hovedenhed

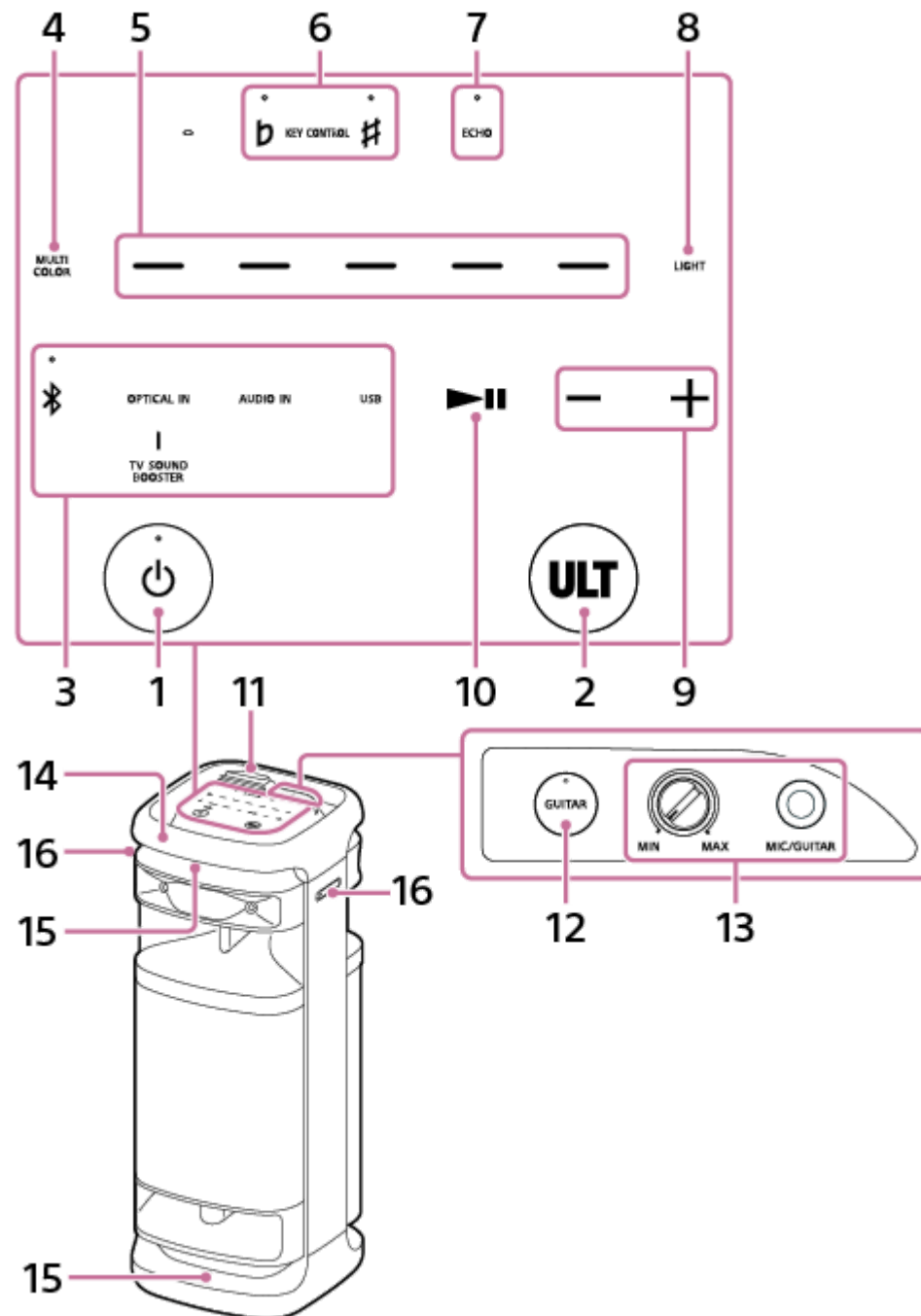

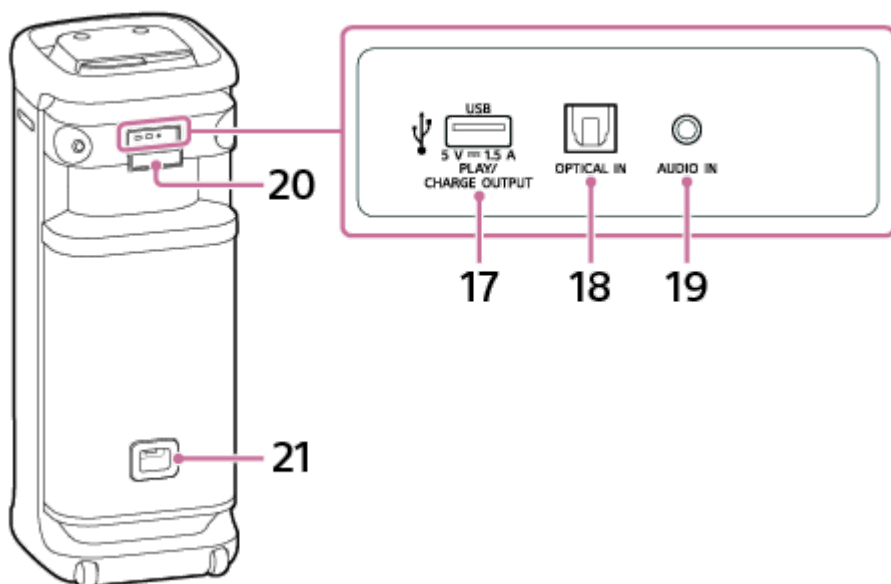

1. ⏻ (strøm)-knap med indikator
2. ULT-knap
3. Direkte funktionstaster
 - 📶 (BLUETOOTH) med indikator
 - OPTICAL IN
 - TV SOUND BOOSTER
 - AUDIO IN
 - USB
4. MULTI COLOR
5. Lysfarvælgere (rød/gul/grøn/blå/lilla)
6. KEY CONTROL **b** (flad) med indikator/ **#** (skarp) med indikator
7. ECHO med indikator
8. LIGHT
9. -/+ (lydstyrke)
10. ▶|| (afspil)*
11. Hætte
12. GUITAR-knap med indikator
13. MIC og GUITAR-niveau (MIN/MAX)-knap
MIC/GUITAR-stik (Φ 6,3 mm)
14. Håndtag
15. Lamper
16. Mikrofonholderne

17. PLAY/CHARGE OUTPUT (Kun jævnstrømsudgang)-port (USB)

18. OPTICAL IN (optisk digital lydindgang)-stik

19. AUDIO IN-stik (Φ 3,5 mm)

20. Hætte

21. AC-indgangsstik

* Berøres og holdes ► (afspil) på højttaleren i ca. 5 sekunder, får det højttaleren til at afspille det musikspor, som er gemt til demonstrationsformål. For at deaktivere denne funktion skal du trykke på ► (afspil) på højttaleren én gang til.

Bemærk!

- Porten, stikket og jackstikkene på højttaleren er ikke designet til at være vandafvisende. Brug ikke højttaleren på steder, hvor højttaleren sandsynligvis får sprøjtet vand på sig. Når du er færdig med at anvende højttaleren, skal du sørge for at lukke hætteerne ordentligt.

Relateret emne

- [Trådløs mikrofon](#)
- [Om indikatorerne](#)

Trådløs højttaler
ULT TOWER 10

Trådløs mikrofon

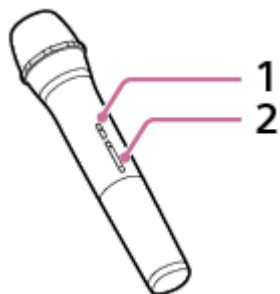

1. ⏻ (strøm)-knap med indikator

2. +/- (lydstyrke)-knapper*

* + (lydstyrke)-knappen har en berøringsprik. Brug det taktile punkt som en reference ved betjening af den trådløse mikrofon.

Om udskiftning af batterierne i den trådløse mikrofon

Hvis den trådløse mikrofon ikke tændes, skal batterierne muligvis udskiftes. I så fald skal du udskifte de 2 batterier med nye batterier.

Anvend LR6 (størrelse AA) alkalinebatterier som erstatninger.

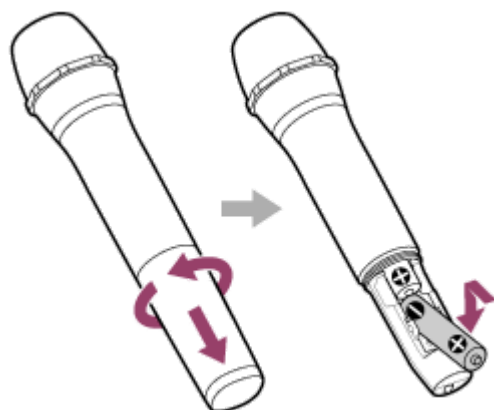

Bemærk!

- Bland ikke et gammelt batteri med et nyt eller forskellige typer batterier.
- Hvis du ikke skal anvende den trådløse mikrofon i længere tid, skal du tage batterierne ud for at undgå beskadigelse pga. batterilækage og korrosion.
- Udsæt ikke batterierne (batteripakke eller isatte batterier) for overdreven varme, som f.eks. solskin, ild eller lignende, i lang tid.
- Kontrollér, om batterierne er isat, så de vender rigtigt (+ og –), når den trådløse mikrofon ikke tænder efter udskiftning af batteri.
- Batterierne har en anbefalet sidste anvendelsesdato for korrekt brug. Ved brug af udløbne batterier, vil levetiden for batteriet være meget kort. Kontrollér sidste anvendelsesdato på batterierne, og hvis de er udløbet, skal de udskiftes med nye.

Relateret emne

- [Hovedenhed](#)

Trådløs højttaler
ULT TOWER 10

Transport/placering af højttaleren

For at transportere højttaleren

Inden transport af højttaleren skal alle kablerne frakobles højttaleren.

Højttaleren er udstyret med hjul, så du nemt kan rulle den.

Grib fat om midten af håndtaget, som befinder sig på samme side af højttaleren som hjulene, med én hånd, og træk og flyt derefter højttaleren, mens du sikrer dig, at den ruller på hjulene.

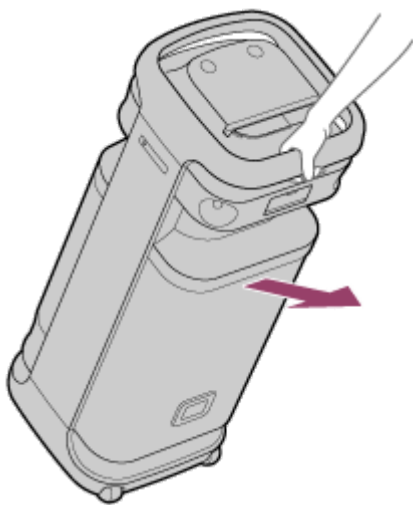

Hjulene kan kun anvendes på jævne overflader.

På ujævne overflader skal højttaleren løftes af to personer vha. håndtaget på højttaleren. Den korrekte håndplacering for transport er meget vigtig for at undgå personskader og/eller materielle skader.

Bemærk!

- For at undgå personskader og/eller materielle skader skal du placere dine hænder ordentligt på højttaleren for at holde og transportere højttaleren.
- Vær meget påpasselig når du bærer højttaleren på en hældning.
- Bær ikke højttaleren med en person, bagage osv. oven på den.
- Lad ikke børn eller babyer være i nærheden, når højttaleren transporteres.
- Hvis din hud forbliver i kontakt med håndtaget i lang tid, mens lyset er tændt, er der en risiko for forbrændinger ved lav temperatur. For at transportere højttaleren, mens den er tændt, skal du slukke for lyset (lysfunktion).
- Hvis der sætter sig sand eller støv fast på hjulenes aksler, eller der vikles græs eller fnug ind i dem, kan der opstå funktionsfejl ved hjulene.

Relateret emne

- [Tænding/slukning af højttalerens lampe \(lysfunktion\)](#)

Tilslutning af højttaleren til en stikkontakt

- 1 Sæt enden af den medfølgende netledning ordentligt ind i AC-indgangsstikket på bagsiden af højttaleren, og tilslut derefter til en stikkontakt.

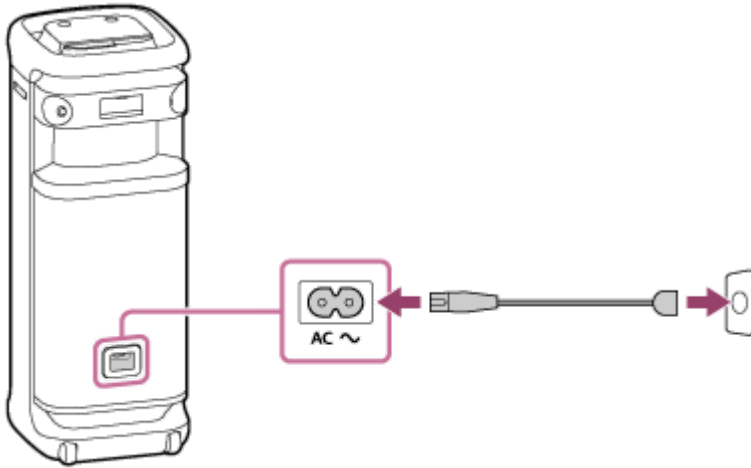



Relateret emne

- [Tænding for strømmen](#)

Tænding for strømmen

1 Tryk på (strøm)-knappen.

Du hører notifikationslyden fra højttaleren,  (strøm)-indikatoren begynder at lyse grønt, og  (BLUETOOTH)-indikatoren blinker langsomt blåt.

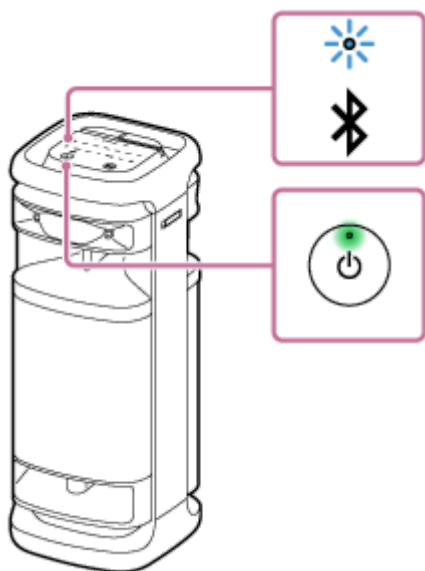



Når højttaleren ikke har nogen parringsinformation, for eksempel når du anvender BLUETOOTH-funktionen for første gang efter anskaffelsen, bliver  (BLUETOOTH)-indikatoren ved med at dobbeltblinke blåt.

Relateret emne

- [Slukning for strømmen](#)
- [Tilslutning af højttaleren til en stikkontakt](#)
- [Tænding/slukning af højttalerens lampe \(lysfunktion\)](#)

Slukning for strømmen

1 Tryk på (strøm)-knappen.

Du hører notifikationslyden fra højttaleren, og  (strøm)-indikatoren og  (BLUETOOTH)-indikatoren slukker.

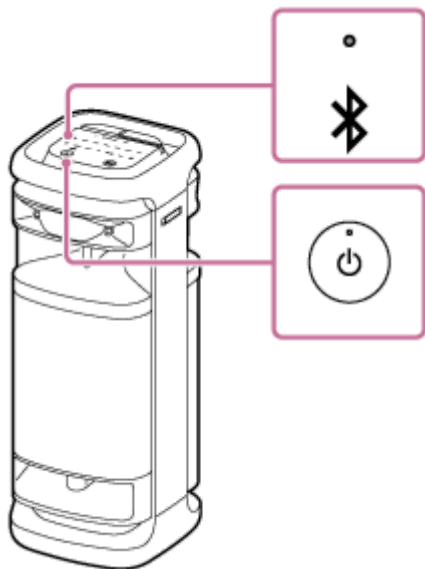

Tip!

- Når BLUETOOTH-standbyfunktionen er aktiveret, får slukning af højttaleren  (strøm)-indikatoren til at lyse orange for at indikere, at BLUETOOTH-standbyfunktionen er aktiv*.

* På købstidspunktet er BLUETOOTH-standbyfunktionen deaktiveret.

Relateret emne

- [Automatisk standbyfunktion \(strømbesparende\)](#)
- [Brug af BLUETOOTH-standbyfunktionen \(automatisk tænding\)](#)

Brug af den trådløse mikrofon

1 Sæt batterierne i den trådløse mikrofon.

For detaljer, se "Om udskiftning af batterierne i den trådløse mikrofon" i [Trådløs mikrofon](#).

2 Tænd for højttaleren og den trådløse mikrofon.

Den grønne  (strøm)-indikator på den trådløse mikrofon skifter fra at blinke til at lyse, hvilket indikerer, at højttaleren og den trådløse mikrofon er tilsluttet.

Når batteriniveaulet for den trådløse mikrofon er lavt, begynder  (strøm)-indikatoren på den trådløse mikrofon at lyse orange.

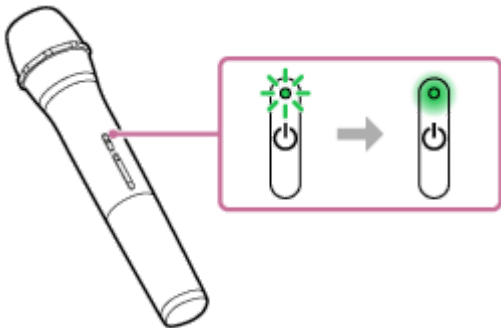

3 Tryk på +/- (lydstyrke)-knapperne på den trådløse mikrofon for at justere lydstyrken.

4 Snak eller syng ind i den tilsluttede, trådløse mikrofon.

Du kan desuden også udføre de følgende betjeninger med KEY CONTROL eller ECHO på højttaleren.

Toneartkontrol

Du kan ændre tonearten på en sang, du synger.

Tryk på KEY CONTROL **b** (flad)/ **#** (skarp) på højttaleren for at justere tonearten, så den passer til dit stemmeområde.

Mikrofonekko

Du kan tilføje ekkoeffekt til din stemme, når du synger ind i mikrofonen.

Tryk på ECHO på højttaleren gentagne gange for at justere ekkoeffekten.

Bemærk!

- Når du anvender Festtilslutningsfunktionen eller Stereopar-funktionen, udsendes lyden fra den trådløse mikrofon kun fra den højttaler, som den trådløse mikrofon er tilsluttet til.
- Hvis den trådløse mikrofon bringes tæt på højttaleren, kan det medføre akustisk feedback. Når dette sker, kan højttaleren alt efter dens lydstyrke, slukke som følge af produktets beskyttelsesfunktion. I så fald skal du frakoble netledningen, vente et stykke tid, tilslutte netledningen og derefter tænde for højttaleren igen.
- Mens den trådløse mikrofon er tilsluttet til højttaleren, er den automatiske standbyfunktion slået fra.

Relateret emne

- Brug af en ekstern ledningsført mikrofon
- Hverken Karaoke-funktionen eller DJ Control-funktionen er til rådighed for anvendelse, mens TV Sound Booster-funktionen er aktiveret
- Der er akustisk feedback

5-056-577-91(1) Copyright 2024 Sony Corporation

Trådløs højttaler
ULT TOWER 10

Brug af BLUETOOTH-standbyfunktionen (automatisk tænding)

Når BLUETOOTH-standbyfunktionen er aktiveret, tændes højttaleren automatisk, når du betjener en BLUETOOTH-enhed, og starter BLUETOOTH-tilslutningen.

Inden du betjener højttaleren skal du bemærke følgende:

- Par på forhånd højttaleren med en BLUETOOTH-enhed. Når der ikke er gemt nogen parringsinformation på højttaleren, fx når højttaleren anvendes for første gang efter anskaffelsen, aktiveres BLUETOOTH-standbyfunktionen på højttaleren ikke.

1 Tænd for højttaleren.

Du hører notifikationslyden fra højttaleren, og  (strøm)-indikatoren begynder at lyse grønt.



2 Tap på [Music Center] på din smartphone osv. for at starte appen.



Music Center

3 Tap på [ULT TOWER 10].



4 Tap på [Settings].



5 Tap på [Power Option].

6 Tap på afkrydsningsfeltet for [Bluetooth Standby] for at markere afkrydsningsfeltet.

Det markerede afkrydsningsfelt indikerer, at BLUETOOTH-standbyfunktionen er aktiveret.

7 Gå tilbage til den øverste skærm for højttaleren (skærmen i trin 4).

Ændringen af indstillingerne anvendes.

For at deaktivere BLUETOOTH-standbyfunktionen

I trin 6 ovenfor skal du tappe på afkrydsningsfeltet for [Bluetooth Standby] for at afmarkere afkrydsningsfeltet. Går du tilbage til den øverste skærm for den valgte højttaler (skærmen i trin 4) deaktiveres BLUETOOTH-standbyfunktionen.

Tip!

- Når BLUETOOTH-standbyfunktionen er aktiveret, lyser  (strøm)-indikatoren orange, mens højttaleren er slukket.

Relateret emne

- [Tilslutning af højttaleren til en stikkontakt](#)
- [Tænding for strømmen](#)
- [Om indikatorerne](#)

Opladning af en USB-enhed som fx en smartphone eller iPhone

Du kan oplade en USB-enhed, som fx en smartphone eller iPhone, ved at tilslutte den til højttaleren via USB.

- 1 **Tilslut en USB-enhed, som fx en smartphone eller en iPhone, til PLAY/CHARGE OUTPUT-porten (USB) med et USB-kabel (kommercielt tilgængeligt).**

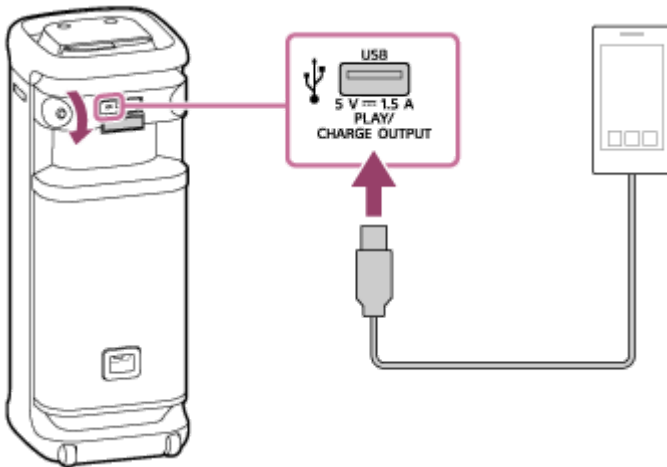

- 2 **Tænd for højttaleren.**

Du hører notifikationslyden fra højttaleren, ⏻ (strøm)-indikatoren begynder at lyse grønt, og højttaleren begynder at forsyne den tilsluttede USB-enhed med strøm for batteriopladning.

Bemærk!

- Mens højttaleren forsyner strøm til den anden enhed, er den automatiske standbyfunktion slået fra.
- Mens højttaleren oplader en anden enhed, slukkes højttaleren automatisk, hvis der ikke er nogen betjening af højttaleren eller musikafspilning (lyd) i cirka 4 timer.
- Slukker du for højttaleren, stopper strømforsyningen til den tilsluttede USB-enhed.
- Porten, stikket og jackstikkene på højttaleren er ikke designet til at være vandafvisende. Brug ikke højttaleren på steder, hvor højttaleren sandsynligvis får sprøjtet vand på sig. Når du er færdig med at anvende højttaleren, skal du sørge for at lukke hætteerne ordentligt.

Relateret emne

- [Tilslutning af højttaleren til en stikkontakt](#)
- [Tænding for strømmen](#)
- [Automatisk standbyfunktion \(strømbesparende\)](#)

Trådløs højttaler
ULT TOWER 10

Automatisk standbyfunktion (strømbesparende)

I tilfælde som det følgende slukker højttaleren automatisk efter 15 minutter. På købstidspunktet er den automatiske standbyfunktion slået til.

Når højttaleren er i BLUETOOTH-tilstand

- Ingen betjening på højttaleren.
- Den tilsluttede BLUETOOTH-enhed afspiller ikke musik (lyd), og den betjenes heller ikke.

Når højttaleren er i AUDIO IN-tilstand

- Ingen betjening på højttaleren.
- Der afspilles ingen musik (lyd) på en lydenhed tilsluttet til AUDIO IN-stikket, eller lydstyrken af musikken (lyden) fra en lydenhed tilsluttet til AUDIO IN-stikket er meget lille.

Når højttaleren er i USB-tilstand

- Ingen betjening på højttaleren.
- Der afspilles ingen musik (lyd) på en USB-enhed, som er tilsluttet til PLAY/CHARGE OUTPUT-porten (USB).

Når højttaleren er i OPTICAL IN-tilstand

- Ingen betjening på højttaleren.
- Den enhed, som er tilsluttet til OPTICAL IN (optisk digital lydindgang)-stikket, slukkes.

Aktivering/deaktivering af den automatiske standbyfunktion

1 Tænd for højttaleren.

2 Berør og hold samtidigt på ► (afspil) og – (lydstyrke) på højttaleren i ca. 5 sekunder.

- Når den automatiske standbyfunktion slås fra, blinker ⏻ (strøm)-indikatoren orange 3 gange.
- Når den automatiske standbyfunktion slås til, blinker ⏻ (strøm)-indikatoren orange to gange.

Tip!

- Du kan slå den automatiske standbyfunktion til eller fra vha. "Sony | Music Center".

Bemærk!

- Deaktivering af denne funktion øger strømforbruget, idet produktet ikke slukker automatisk, når det ikke anvendes.
- Mens der er en mikrofon eller en guitar tilsluttet til højttaleren, er den automatiske standbyfunktion slået fra.
- Mens højttaleren forsyner strøm til den anden enhed, er den automatiske standbyfunktion slået fra.

Relateret emne

- [Dette kan du gøre med "Sony | Music Center"](#)

5-056-577-91(1) Copyright 2024 Sony Corporation

Trådløs højtaler
ULT TOWER 10

Anvendelse af mikrofonholderne

Du kan sætte den trådløse mikrofon eller en ekstern, ledningsført mikrofon (kommercielt tilgængelig) i mikrofonholderne. For at anvende mikrofonholderne skal du folde dem ud med din finger.

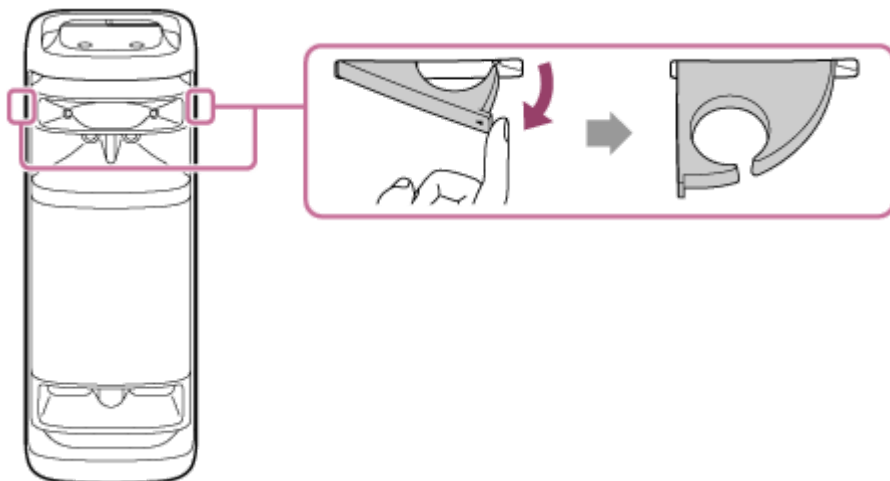

Bemærk!

- Mikrofonholderne er kun designet til placering af mikrofoner.
- Hold ikke i mikrofonholderne, når du bærer højtaleren.
- Reducér mikrofonens lydstyrke til minimumsniveauet, før mikrofonen placeres i mikrofonholderen.

Relateret emne

- [Brug af den trådløse mikrofon](#)
- [Brug af en ekstern ledningsført mikrofon](#)

Tænding/slukning af højttalerens lampe (lysfunktion)

Højttaleren lyser sammen med musikken for at live atmosfæren op. Når du anskaffer højttaleren, er lysfunktionen slået til.

1 Tænd for højttaleren.

Du hører notifikationslyden fra højttaleren, og  (strøm)-indikatoren begynder at lyse grønt. Højttaleren lyser.



For at ændre lysfarven på højttalerens lampe

Tryk på én af lysfarvælgere (rød/gul/grøn/blå/lilla) på højttaleren for at ændre lysfarven til den tilknyttede farve.

Tryk på MULTI COLOR på højttaleren nulstiller den lysfarve, som er valgt med lysfarvælgere, til standardindstillingen, som får højttalerens lampe til at lyse i flere farver.

Når højttaleren tændes, vælges denne MULTI COLOR-indstilling for lysfunktionen som standard.

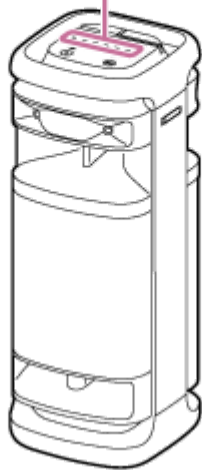
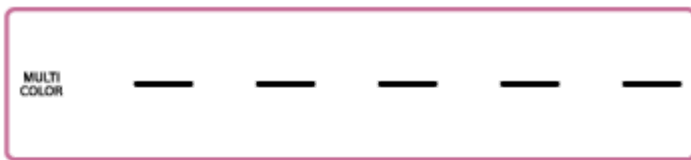

For at slå lysfunktionen til (lys til)/slå den fra (lys fra)

Tryk på LIGHT på højttaleren for at slå lysfunktionen til/fra.

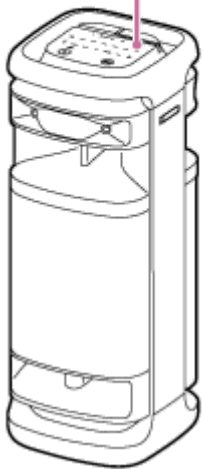

Tip!

- Ved at anvende "Illumination"-funktionen på "Sony | Music Center" kan du slå lysfunktionen til/fra eller vælge de forskellige lystilstande.
- Ved at anvende "Illumination"-funktionen på "Fiestable" kan du også ændre lysfarven på højttalerens lampe.

Bemærk!

- Når højttalerens lampe synes skarp eller blændende, skal du skrue op for rummets belysning eller slukke for lysfunktionen.

Relateret emne

- [Dette kan du gøre med "Sony | Music Center"](#)
- [Dette kan du gøre med "Fiestable"](#)

Tilslutning af højttaleren med et tv

- 1 Placer højttaleren i den lodrette retning og tilslut derefter et optisk udgangsstik på dit tv og OPTICAL IN (optisk digital lydindgang)-stikket på højttaleren med det medfølgende optiske digitalkabel.

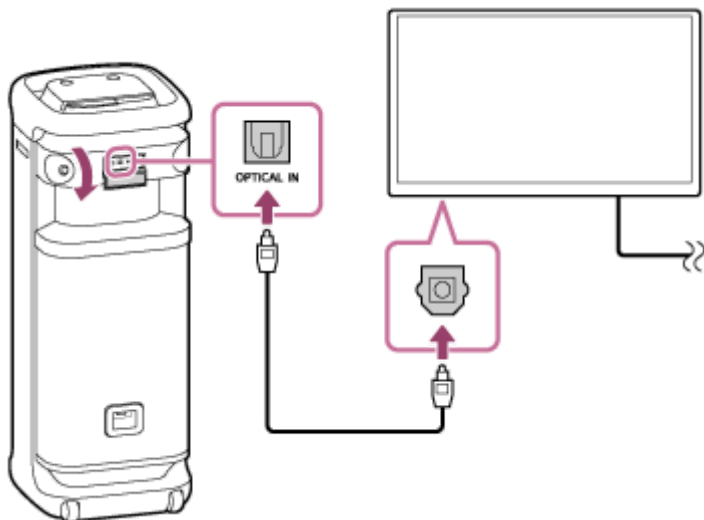
**Bemærk!**

- Kontroller stikkene (☞) på det optiske digitalkabel for udformning og sæt dem ind i de respektive stik.
- Porten, stikket og jackstikkene på højttaleren er ikke designet til at være vandafvisende. Brug ikke højttaleren på steder, hvor højttaleren sandsynligvis får sprøjtet vand på sig. Når du er færdig med at anvende højttaleren, skal du sørge for at lukke hætteerne ordentligt.

- 2 Tænd for tv'et.

- 3 Ændr lydudgangsindstillingerne på tv'et.

Angiv PCM som den digitale lydudgangsmetode på tv'et.

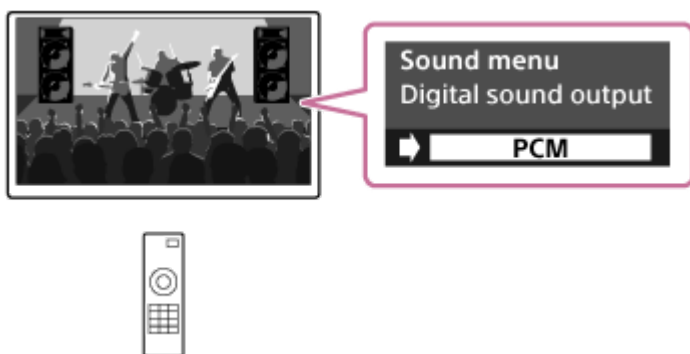

- 4 Tryk på OPTICAL IN på højttaleren.

- For tv-betjeninger skal du se den instruktionsvejledning, som følger med dit tv.
- Mens der er angivet en anden metode end PCM som den digitale lydudgangsmetode på tv'et, udsendes lyden af tv-programmer, som fx film og sportsprogrammer, muligvis ikke ordentligt.

Relateret emne

- [Lytning til tv-lyd \(med brug af TV Sound Booster-funktionen\)](#)
- [Lytning til tv-lyd \(uden brug af TV Sound Booster-funktionen\)](#)

5-056-577-91(1) Copyright 2024 Sony Corporation

Trådløs højttaler
ULT TOWER 10

Tilslutning med en USB-enhed

Kompatible USB-enheder

- USB-enheder kompatible med USB-masselagringsklasse
- USB-enheder formateret med filsystemet FAT (undtagen exFAT)

Visse USB-enheder fungerer muligvis ikke sammen med højttaleren, selv hvis enhederne lever op til betingelserne ovenfor.

Brug af iPhone-enheder via USB-tilslutning understøttes ikke.

Bemærk!

- Når det er nødvendigt med en USB-kabeltilslutning, skal du anvende det USB-kabel, som fulgte med USB-enheden. Se betjeningsvejledningen som fulgte med USB-enheden for detaljer angående betjeningsmetoden.
- Tilslut ikke højttaleren og USB-enheden via en USB-hub.
- Når USB-enheden tilsluttes, læser højttaleren alle filerne på USB-enheden. Hvis der er mange mapper eller filer på USB-enheden, kan det muligvis tage lang tid at gennemføre læsning af hele USB-enheden.
- Med visse tilsluttede USB-enheder kan der muligvis være en forsinkelse, inden der udføres en betjening af denne højttaler.
- Kompatibilitet med al kodnings-/skrivesoftware kan ikke garanteres. Hvis lydfiler på USB-enheden oprindeligt var kodet med uforenelig software, frembringer disse filer muligvis støj eller afbrudt lyd, eller afspilles muligvis slet ikke.
- Denne højttaler understøtter ikke nødvendigvis alle de funktioner, som findes på en tilsluttet USB-enhed.
- Porten, stikket og jackstikkene på højttaleren er ikke designet til at være vandafvisende. Brug ikke højttaleren på steder, hvor højttaleren sandsynligvis får sprøjtet vand på sig. Når du er færdig med at anvende højttaleren, skal du sørge for at lukke hætteerne ordentligt.

1 Tilslut en USB-enhed til PLAY/CHARGE OUTPUT-porten (USB).

2 Tryk på USB på højttaleren.

Relateret emne

- [Lytning til musik fra en USB-enhed](#)

Trådløs højttaler
ULT TOWER 10

Sådan oprettes der trådløse forbindelser til BLUETOOTH-enheder

Du kan trådløst nyde musik med højttaleren ved at bruge din BLUETOOTH-enheds BLUETOOTH-funktion.

Sammenkædning

Parring er den proces, som kræves for gensidigt at registrere informationen på de BLUETOOTH-enheder, som skal tilsluttes trådløst.

For at parre med en anden eller efterfølgende BLUETOOTH-enhed skal du udføre den følgende parringprocedure for hver enkelt enhed.

Kæd manuelt højttaleren og enheden sammen.

Tilslutning til en sammenkædet enhed

Når en enhed er sammenkædet, er det ikke nødvendigt at foretage sammenkædning af den igen. Opret forbindelse til enheder, der allerede er kædet sammen med højttaleren, ved hjælp af de metoder, der er nødvendige for hver enhed. For detaljer om sammenkædnings- og tilslutningsfunktioner, se de relaterede emner nedenfor.

Relateret emne

- [Nem tilslutning til BLUETOOTH-enheder med "Sony | Music Center" via en BLUETOOTH-tilslutning](#)
- [Parring og tilslutning med BLUETOOTH-enheder](#)
- [Tilslutning med en computer via en BLUETOOTH-tilslutning \(Windows®\)](#)
- [Tilslutning med en computer via en BLUETOOTH-tilslutning \(Mac\)](#)

Trådløs højttaler
ULT TOWER 10

Nem tilslutning til BLUETOOTH-enheder med "Sony | Music Center" via en BLUETOOTH-tilslutning

Start "Sony | Music Center" på din Android™-smartphone/iPhone for at tilslutte højttaleren til en smartphone eller iPhone. For detaljer om "Sony | Music Center" skal du se den følgende URL:

<https://www.sony.net/smcqa/>



Sony Music Center



Bemærk!

- Forbindelsen til visse smartphones og iPhone-enheder kan blive ustabil, når der tilsluttes ved hjælp af "Sony | Music Center". I så fald skal du følge procedureerne i [Parring og tilslutning med BLUETOOTH-enheder](#) for at tilslutte til højttaleren.

Relateret emne

- [Sådan oprettes der trådløse forbindelser til BLUETOOTH-enheder](#)
- [Parring og tilslutning med BLUETOOTH-enheder](#)
- [Tilslutning med en computer via en BLUETOOTH-tilslutning \(Windows®\)](#)
- [Tilslutning med en computer via en BLUETOOTH-tilslutning \(Mac\)](#)
- [Dette kan du gøre med "Sony | Music Center"](#)
- [Installering af "Sony | Music Center"](#)

Trådløs højttaler
ULT TOWER 10

Parring og tilslutning med BLUETOOTH-enheder

Parring er den proces, som kræves for gensidigt at registrere informationen på de BLUETOOTH-enheder, som skal tilsluttes trådløst.

For at parre med en anden eller efterfølgende BLUETOOTH-enhed skal du udføre den følgende parringprocedure for hver enkelt enhed.

Parringsinformationen gemmes på højttaleren, når højttaleren slukkes.

Inden betjening af højttaleren skal du sørge for at gøre følgende:

- Placer BLUETOOTH-enheden inden for 1 m fra højttaleren.
- Tilslut højttaleren til en stikkontakt med den medfølgende netledning.
- For at undgå en pludselig høj lydudgang fra højttaleren, skal du skrue ned for lydstyrken på både BLUETOOTH-enheden og højttaleren eller stoppe musikafspilning.
Afhængigt af BLUETOOTH-enheden kan synkroniseres lydstyrken på enheden muligvis med højttalerlydstyrken, når musikafspilning starter, efter en BLUETOOTH-tilslutning er blevet oprettet mellem BLUETOOTH-enhederne og højttaleren.
- Hav betjeningsvejledningen, som fulgte med BLUETOOTH-enheden, klar som reference.

1 Tænd for højttaleren.



2 Tryk på (BLUETOOTH) på højttaleren.

3 Kontroller statussen af (BLUETOOTH)-indikatoren.

Når indikatoren dobbeltblinker



I tilfældet af at højttaleren parres med en BLUETOOTH-enhed for første gang efter anskaffelsen, eller i tilfældet af at højttaleren initialiseres (højttaleren har ikke parringsinformation), går højttaleren automatisk i parringstilstand, når den tændes. Fortsæt til trin **5** .

Når indikatoren blinker langsomt



Højttaleren leder efter BLUETOOTH-tilslutninger.

- For at parre højttaleren med en anden eller efterfølgende BLUETOOTH-enhed (når højttaleren har parringsinformation for andre BLUETOOTH-enheder) skal du fortsætte til trin **4** .
- For at gentilslutte højttaleren med én af BLUETOOTH-enhederne, som tidligere er blevet parret med højttaleren, skal du fortsætte til trin **5** .
Højttaleren vil automatisk blive tilsluttet ved blot at tænde for BLUETOOTH-funktionen på BLUETOOTH-enheden.

Afhængigt af BLUETOOTH-enheden bliver højttaleren muligvis gentilsluttet med enheden, lige efter den er blevet tændt. Se betjeningsvejledningen som fulgte med din BLUETOOTH-enhed angående detaljer.

Når indikatoren forbliver tændt



Højttaleren er blevet tilsluttet til BLUETOOTH-enheden.

For at tilslutte til andre BLUETOOTH-enheder skal du følge en af procedurerne nedenfor.

- For at parre højttaleren med en anden eller efterfølgende BLUETOOTH-enhed (når højttaleren har parringsinformation for andre BLUETOOTH-enheder) skal du fortsætte til trin **4**.
- For at gentilslutte højttaleren med én af BLUETOOTH-enhederne, som tidligere er blevet parret med højttaleren, skal du fortsætte til trin **5**. Højttaleren vil automatisk blive tilsluttet ved blot at tænde for BLUETOOTH-funktionen på BLUETOOTH-enheden.

4 Berør og hold på (BLUETOOTH) på højttaleren i ca. 2 sekunder.

Du hører stemmevejledningen (Pairing (Parring)) fra højttaleren, og  (BLUETOOTH)-indikatoren begynder at dobbeltblinke (parringstilstand).



5 Udfør parringsproceduren på BLUETOOTH-enheden for at registrere højttaleren.

Når der vises en liste med registrerede enheder på displayet af BLUETOOTH-enheden, skal du vælge "ULT TOWER 10".

Hvis der kræves en adgangsnøgle* på displayet af BLUETOOTH-enheden, skal du indtaste "0000".

* Adgangsnøglen bliver muligvis kaldt en "adgangskode", "PIN-kode", "PIN-nummer" eller "adgangsort".

6 Opret en BLUETOOTH-tilslutning fra BLUETOOTH-enheden.

Når der er oprettet en BLUETOOTH-tilslutning, hører du meddelelseslyden fra højttaleren, og aktiviteten af  (BLUETOOTH)-indikatoren skifter fra at blinke til at lyse.

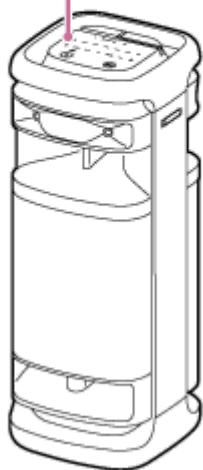
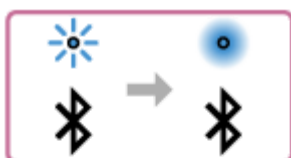



Hvis BLUETOOTH-tilslutningen ikke oprettes, skal du gentage fra trin **4**.

Tip!

- Så længe BLUETOOTH-funktionen er aktiveret på en BLUETOOTH-enhed, som tidligere har været tilsluttet med højttaleren, gentilsluttes højttaleren med enheden, straks efter højttaleren er tændt.
- Instruktionerne ovenfor på BLUETOOTH-enheden er givet som et eksempel. Se betjeningsvejledningen som fulgte med BLUETOOTH-enheden angående detaljer.
- Du kan udføre betjening, inklusive oprettelse og afbrydelse af BLUETOOTH-tilslutninger vha. "Sony | Music Center".
- Du kan tilslutte højttaler på samme tid med op til 2 BLUETOOTH-enheder. (Multipunkttilslutning)

Bemærk!

- Parringstilstanden for højttaleren ophæves efter ca. 5 minutter, og  (BLUETOOTH)-indikatoren blinker langsomt. Men når højttaleren ikke har nogen parringsinformation, som fx i fabriksindstillingerne, ophæves parringstilstanden ikke. Hvis parringstilstanden ophæves inden afslutning af processen, skal du gentage fra trin .
- Adgangsnøglen for højttaleren er "0000". Hvis der indstilles en anden adgangsnøgle end "0000" på BLUETOOTH-enheden, kan der ikke udføres parring med højttaleren.
- Når først BLUETOOTH-enheder er parret, er der intet behov for at parre dem igen, undtagen i de følgende tilfælde:
 - Parringsinformation er blevet slettet efter reparation osv.
 - Højttaleren er allerede parret med 8 enheder, og der skal parres en ny enhed.
Højttaleren kan parres med op til 8 enheder. Når en ny enhed parres udover 8 parrede enheder, erstattes parringsinformationen for den enhed, der tidligst blev tilsluttet via en BLUETOOTH-tilslutning, med informationen for den nye.
 - Parringsinformationen for højttaleren er blevet slettet fra BLUETOOTH-enheden.
 - Højttaleren initialiseres.
Al parringsinformation vil blive slettet. Hvis du initialiserer højttaleren, er den muligvis ikke i stand til at tilslutte din BLUETOOTH-enhed. I dette tilfælde skal du slette parringsinformationen for højttaleren på din BLUETOOTH-enhed og derefter udføre parringsproceduren igen.
- Højttaleren kan parres med flere enheder, men den kan kun afspille musik fra én parret enhed ad gangen.
- Når du anvender Stereopar-funktionen eller Festtilslutningsfunktionen, kan du ikke anvende multipunkttilslutningsfunktionen.

Relateret emne

- [Tilslutning af højttaleren samtidigt med 2 BLUETOOTH enheder \(multipunkttilslutning\)](#)
- [Lytning til musik fra en enhed via en BLUETOOTH-tilslutning](#)
- [Afbrydelse af BLUETOOTH-tilslutningen \(Efter brug\)](#)

Trådløs højttaler
ULT TOWER 10

Tilslutning med en computer via en BLUETOOTH-tilslutning (Windows®)

Parring er den proces, som kræves for gensidigt at registrere informationen på de BLUETOOTH-enheder, som skal tilsluttes trådløst.

Det er nødvendigt at parre en enhed med højttaleren for at kunne oprette en BLUETOOTH-tilslutning for første gang. Udfør de samme procedurer for at parre andre enheder.

Parringsinformationen gemmes på højttaleren, når højttaleren slukkes.

Understøttede operativsystemer

Windows 11, Windows 10

Udfør følgende inden start.

- Placer din computer inden for 1 m fra højttaleren.
- Tilslut højttaleren til en stikkontakt med den medfølgende netledning.
- Hav betjeningsvejledningen, som fulgte med computeren, klar som reference.
- For at undgå en pludselig høj lydudgang fra højttaleren, skal du skrue ned for lydstyrken på både computeren og højttaleren eller stoppe musikafspilning.
- Indstil højttaleren på din computer til til.
Hvis højttaleren på din computer er indstillet til  (lyd fra), udsendes der ikke lyd på BLUETOOTH-højttaleren.

– Når højttaleren på din computer er indstillet til til:



1 Tænd for højttaleren.



2 Tryk på  (BLUETOOTH) på højttaleren.

3 Kontroller  (BLUETOOTH)-indikatoren for aktivitet.

Når indikatoren dobbeltblinker

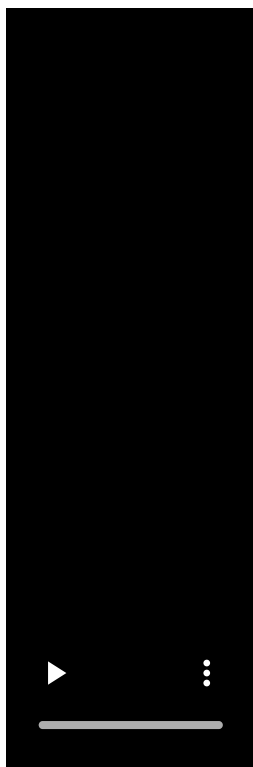

Efter du har parret højttaleren med en BLUETOOTH-enhed for første gang siden anskaffelsen eller initialiseret højttaleren (højttaleren har ikke parringsinformation), går højttaleren automatisk i parringstilstand, når den tændes. Fortsæt til trin **5**.

Når indikatoren blinker langsomt

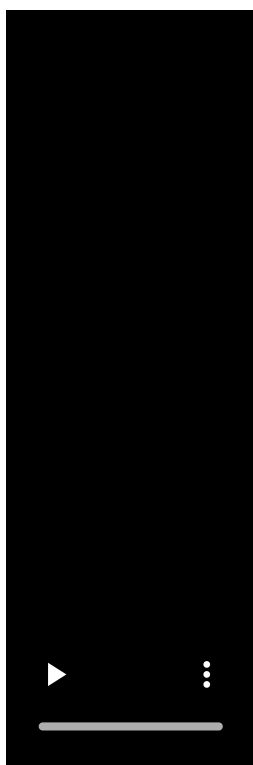

Højttaleren leder efter BLUETOOTH-tilslutninger.

- For at parre højttaleren med en anden eller efterfølgende BLUETOOTH-enhed (når højttaleren har parringsinformation for andre BLUETOOTH-enheder) skal du fortsætte til trin 4 .
- For at gentilslutte højttaleren med én af BLUETOOTH-enhederne, som tidligere er blevet parret med højttaleren, skal du fortsætte til trin 7 .
Højttaleren tilsluttes automatisk til computeren ved blot at tænde for BLUETOOTH-funktionen på computeren. Afhængigt af BLUETOOTH-enheden bliver højttaleren muligvis gentilsluttet med enheden, lige efter den er blevet tændt. Se betjeningsvejledningen som fulgte med din BLUETOOTH-enhed angående detaljer.

Når indikatoren forbliver tændt



Højttaleren er allerede tilsluttet med én af BLUETOOTH-enhederne.

For at tilslutte højttaleren med en anden BLUETOOTH-enhed skal du gøre et af følgende:

- For at parre højttaleren med en anden eller efterfølgende BLUETOOTH-enhed (når højttaleren har parringsinformation for andre BLUETOOTH-enheder) skal du fortsætte til trin 4 .
- For at gentilslutte højttaleren med én af BLUETOOTH-enhederne, som tidligere er blevet parret med højttaleren, skal du fortsætte til trin 7 .
Højttaleren tilsluttes automatisk til computeren ved blot at tænde for BLUETOOTH-funktionen på computeren.

4 Berør og hold på (BLUETOOTH) på højttaleren i ca. 2 sekunder.

Du hører stemmevejledningen (Pairing (Parring)) fra højttaleren, og  (BLUETOOTH)-indikatoren begynder at dobbeltblinke (parringstilstand).

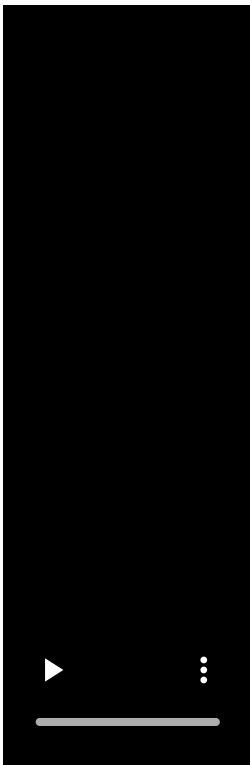

5 Væk computeren op, hvis computeren er i standby (slumre) eller dvaletilstand.

6 Registrer højttaleren til computeren.

På Windows 11

1. Klik på [Start]-knappen, derefter på [Settings].
2. Klik på [Bluetooth & devices].

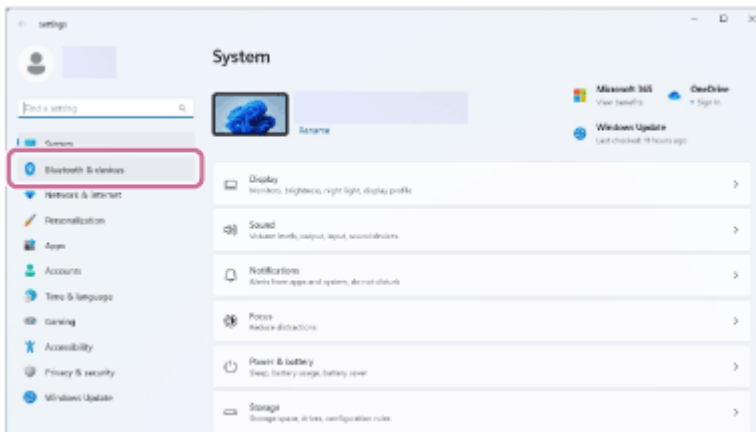

3. Klik på [Bluetooth]-kontakten for at slå BLUETOOTH-funktionen til, og klik derefter på [Add device].

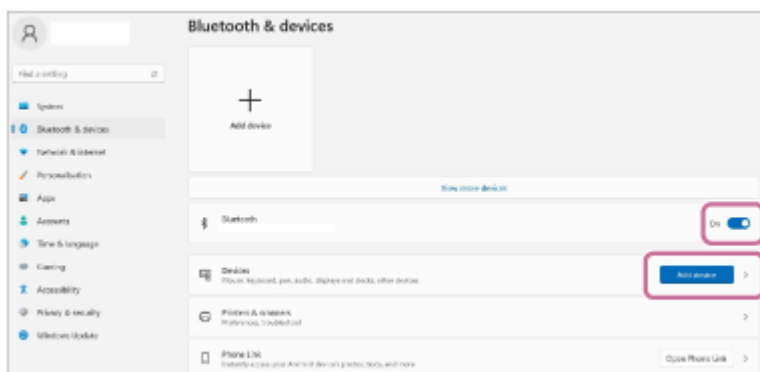

4. Klik på [Bluetooth].

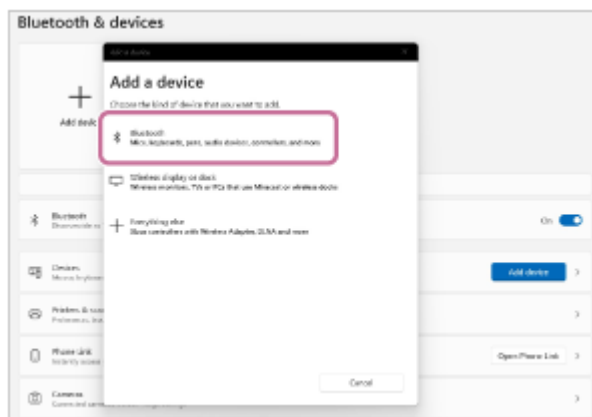

5. Vælg [ULT TOWER 10].

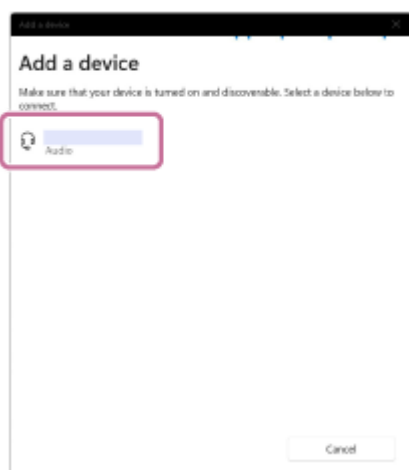

Hvis der kræves en adgangsnøgle*, skal du indtaste "0000".

Hvis [ULT TOWER 10] ikke vises, skal du udføre betjeningen igen fra trin 4 .

* Adgangsnøglen bliver muligvis kaldt en "adgangskode", "PIN-kode", "PIN-nummer" eller "adgangsort".

6. Efter parring oprettes BLUETOOTH-tilslutningen automatisk, og [Connected music] eller [Connected voice, music] vil blive vist på skærmen. Fortsæt til trin 8 .



På Windows 10

1. Klik på [Start]-knappen, derefter på [Settings].

2. Klik på [Devices].

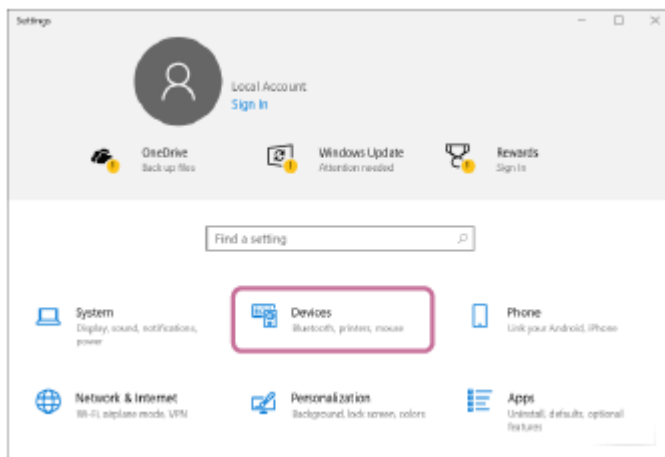

3. Klik på [Bluetooth & other devices]-fanen, klik på [Bluetooth]-kontakten for at slå BLUETOOTH-funktionen til, og klik derefter på [Add Bluetooth or other device].

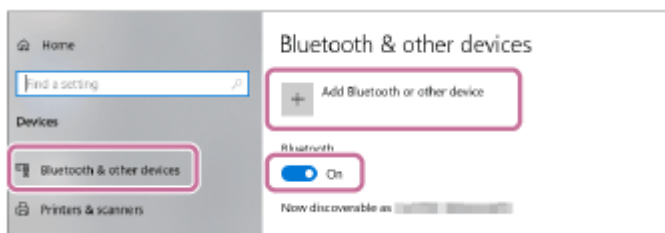

4. Klik på [Bluetooth].

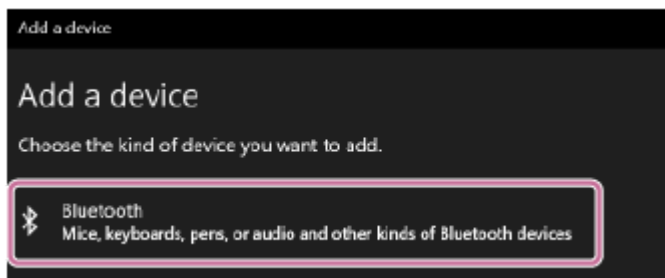

5. Vælg [ULT TOWER 10].

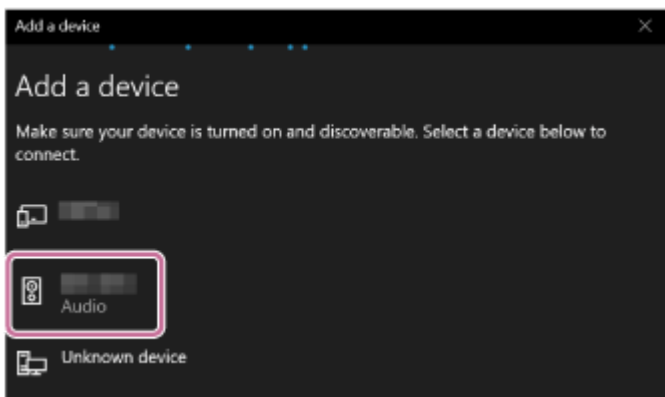

Hvis der kræves en adgangsnøgle*, skal du indtaste "0000".

Hvis [ULT TOWER 10] ikke vises, skal du udføre betjeningen igen fra trin 4 .

* Adgangsnøglen bliver muligvis kaldt en "adgangskode", "PIN-kode", "PIN-nummer" eller "adgangsort".

6. Efter parring oprettes BLUETOOTH-tilslutningen automatisk, og [Connected music] eller [Connected voice, music] vil blive vist på skærmen. Fortsæt til trin 8 .

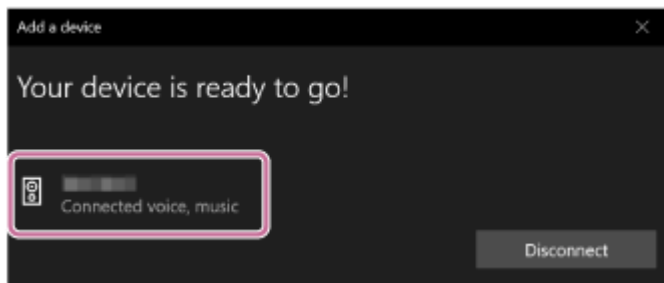

7 Vælg højttaleren på computeren.

På Windows 11

1. Klik på [Start]-knappen, derefter på [Settings].
2. Klik på [Bluetooth & devices].
3. Vælg [ULT TOWER 10] og klik på [Connect].

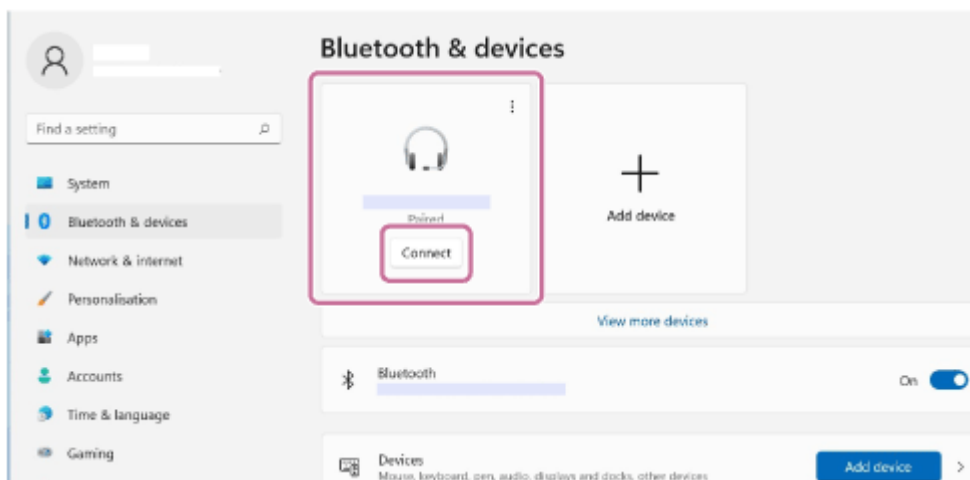

Ikonet på skærmen kan se anderledes ud end det, du rent faktisk ser.

Når der er etableret en BLUETOOTH-tilslutning, vises [Connected music] eller [Connected voice, music] på skærmen. Fortsæt til trin **8**.

På Windows 10

1. Klik på [Start]-knappen, derefter på [Settings].
2. Klik på [Devices].
3. Vælg [ULT TOWER 10] under "Audio" på fanen [Bluetooth & other devices], og klik derefter på [Connect].

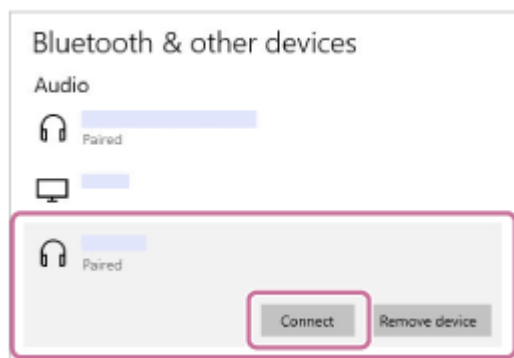



Ikonet på skærmen kan se anderledes ud end det, du rent faktisk ser.

Når der er etableret en BLUETOOTH-tilslutning, vises [Connected music] eller [Connected voice, music] på skærmen. Fortsæt til trin **8**.

8 Følg instruktionerne på skærmen for at oprette en BLUETOOTH-tilslutning.

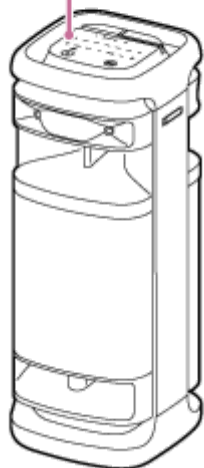
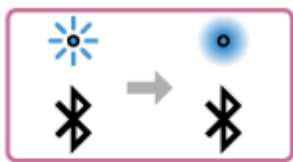
Når der er oprettet en BLUETOOTH-tilslutning, hører du meddelelseslyden fra højttaleren, og aktiviteten af  (BLUETOOTH)-indikatoren skifter fra at blinke til at lyse.





Hvis tilslutningsforsøget mislykkedes, skal du gentage proceduren fra trin .

Tip!

- Instruktionerne ovenfor på computeren er givet som et eksempel. Se betjeningsvejledningen, som fulgte med din computer, angående detaljer. Endvidere er ikke alle computere testet og fundet kompatible med proceduren ovenfor, og proceduren kan ikke anvendes til hjemmebyggede computere.
- Du kan tilslutte højttaler på samme tid med op til 2 BLUETOOTH-enheder. (Multipunkttilslutning)

Bemærk!

- Parringstilstanden for højttaleren ophæves efter ca. 5 minutter, og  (BLUETOOTH)-indikatoren blinker langsomt. Men når højttaleren ikke har nogen parringsinformation, som fx i fabriksindstillingerne, ophæves parringstilstanden ikke. Hvis parringstilstanden ophæves inden afslutning af processen, skal du gentage fra trin .
- Når først BLUETOOTH-enheder er parret, er der intet behov for at parre dem igen, undtagen i de følgende tilfælde:
 - Parringsinformation er blevet slettet efter reparation osv.
 - Højttaleren er allerede parret med 8 enheder, og der skal parres en ny enhed.
Højttaleren kan parres med op til 8 enheder. Når en ny enhed parres udover 8 parrede enheder, erstattes parringsinformationen for den enhed, der tidligst blev tilsluttet via en BLUETOOTH-tilslutning, med informationen for den nye.
 - Parringsinformationen for højttaleren er blevet slettet fra BLUETOOTH-enheden.
 - Højttaleren initialiseres.
Al parringsinformation vil blive slettet. Hvis du initialiserer højttaleren, er du muligvis ikke i stand til kunne at tilslutte din computer. I dette tilfælde skal du slette parringsinformationen for højttaleren på din computer og derefter udføre parringsproceduren igen.
- Højttaleren kan parres med flere enheder, men den kan kun afspille musik fra én parret enhed ad gangen.
- Adgangsnøglen for højttaleren er "0000". Hvis der indstilles en anden adgangsnøgle end "0000" på BLUETOOTH-enheden, kan der ikke udføres parring med højttaleren.

- Når du anvender Stereopar-funktionen eller Festtilslutningsfunktionen, kan du ikke anvende multipunkttilslutningsfunktionen.

Relateret emne

- [Tilslutning af højttaleren samtidigt med 2 BLUETOOTH enheder \(multipunkttilslutning\)](#)
- [Lytning til musik fra en enhed via en BLUETOOTH-tilslutning](#)
- [Afbrydelse af BLUETOOTH-tilslutningen \(Efter brug\)](#)

5-056-577-91(1) Copyright 2024 Sony Corporation

Trådløs højttaler
ULT TOWER 10

Tilslutning med en computer via en BLUETOOTH-tilslutning (Mac)

Parring er den proces, som kræves for gensidigt at registrere informationen på de BLUETOOTH-enheder, som skal tilsluttes trådløst.

Det er nødvendigt at parre en enhed med højttaleren for at kunne oprette en BLUETOOTH-tilslutning for første gang. Udfør de samme procedurer for at parre andre enheder.

Parringsinformationen gemmes på højttaleren, når højttaleren slukkes.

Understøttede operativsystemer

macOS Monterey (version 12.6)

Udfør følgende inden start.

- Placer din computer inden for 1 m fra højttaleren.
- Tilslut højttaleren til en stikkontakt med den medfølgende netledning.
- Hav betjeningsvejledningen, som fulgte med computeren, klar som reference.
- For at undgå en pludselig høj lydudgang fra højttaleren, skal du skrue ned for lydstyrken på både computeren og højttaleren eller stoppe musikafspilning.
- Indstil højttaleren på din computer til til.
Hvis højttaleren på din computer er indstillet til  (lyd fra), udsendes der ikke lyd på BLUETOOTH-højttaleren.

– Når højttaleren på din computer er indstillet til til:



1 Tænd for højttaleren.



2 Tryk på  (BLUETOOTH) på højttaleren.

3 Kontroller  (BLUETOOTH)-indikatoren for aktivitet.

Når indikatoren dobbeltblinker

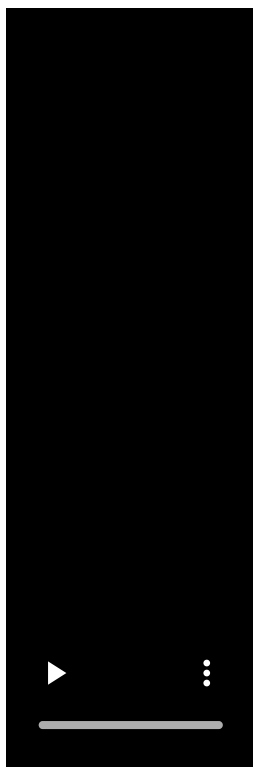

Efter du har parret højttaleren med en BLUETOOTH-enhed for første gang siden anskaffelsen eller initialiseret højttaleren (højttaleren har ikke parringsinformation), går højttaleren automatisk i parringstilstand, når den tændes. Fortsæt til trin **5**.

Når indikatoren blinker langsomt

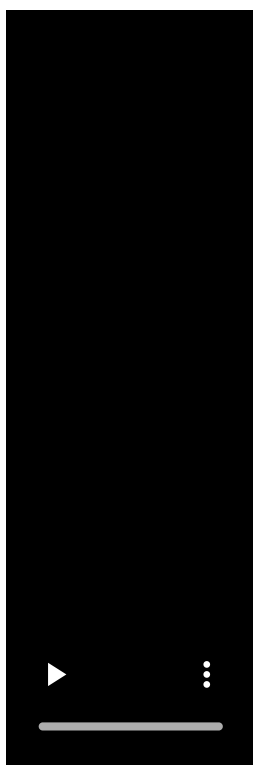

Højttaleren leder efter BLUETOOTH-tilslutninger.

- For at parre højttaleren med en anden eller efterfølgende BLUETOOTH-enhed (når højttaleren har parringsinformation for andre BLUETOOTH-enheder) skal du fortsætte til trin 4 .
- For at gentilslutte højttaleren med én af BLUETOOTH-enhederne, som tidligere er blevet parret med højttaleren, skal du fortsætte til trin 5 .
Højttaleren tilsluttes automatisk til computeren ved blot at tænde for BLUETOOTH-funktionen på computeren. Afhængigt af BLUETOOTH-enheden bliver højttaleren muligvis gentilsluttet med enheden, lige efter den er blevet tændt. Se betjeningsvejledningen som fulgte med din BLUETOOTH-enhed angående detaljer.

Når indikatoren forbliver tændt



Højttaleren er allerede tilsluttet med én af BLUETOOTH-enhederne.

For at tilslutte højttaleren med en anden BLUETOOTH-enhed skal du gøre et af følgende:

- For at parre højttaleren med en anden eller efterfølgende BLUETOOTH-enhed (når højttaleren har parringsinformation for andre BLUETOOTH-enheder) skal du fortsætte til trin 4 .
- For at gentilslutte højttaleren med én af BLUETOOTH-enhederne, som tidligere er blevet parret med højttaleren, skal du fortsætte til trin 5 .
Højttaleren tilsluttes automatisk til computeren ved blot at tænde for BLUETOOTH-funktionen på computeren.

4 Berør og hold på (BLUETOOTH) på højttaleren i ca. 2 sekunder.

Du hører stemmevejledningen (Pairing (Parring)) fra højttaleren, og  (BLUETOOTH)-indikatoren begynder at dobbeltblinke (parringstilstand).

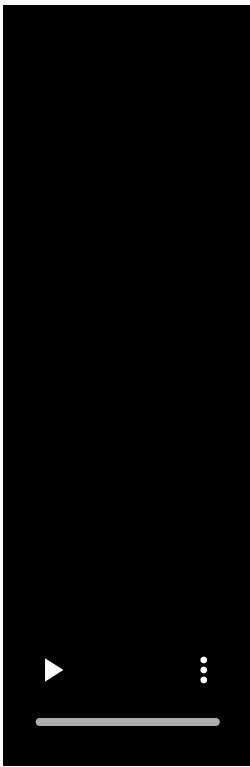

5 Søg efter højttaleren på computeren.

1. Klik på [ (System Preferences)] - [Bluetooth] i proceslinjen i nederste højre hjørne af skærmen.

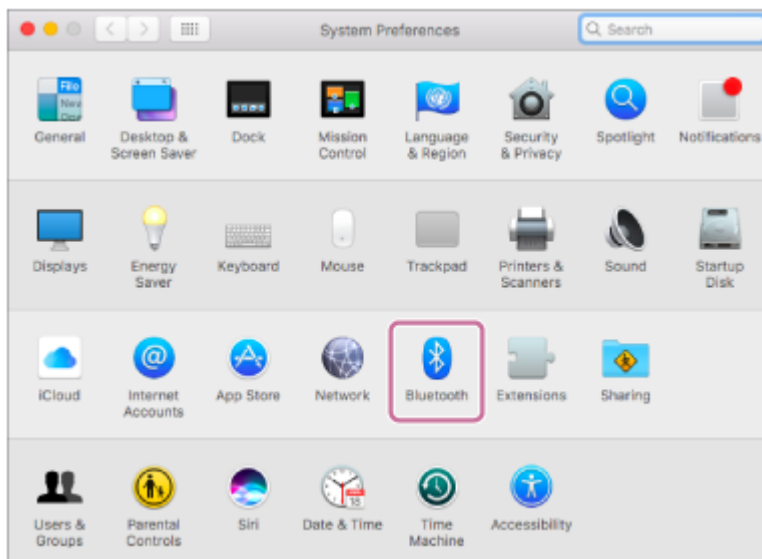

2. Vælg [ULT TOWER 10] fra Bluetooth-skærmen, og klik derefter på [Pair].

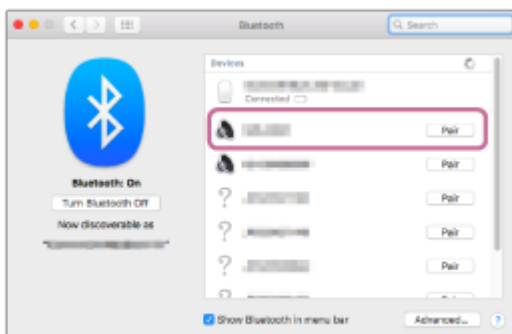

6 Følg instruktionerne på skærmen for at oprette en BLUETOOTH-tilslutning.

Når der er oprettet en BLUETOOTH-tilslutning, hører du meddelelseslyden fra højttaleren, og aktiviteten af  (BLUETOOTH)-indikatoren skifter fra at blinke til at lyse.

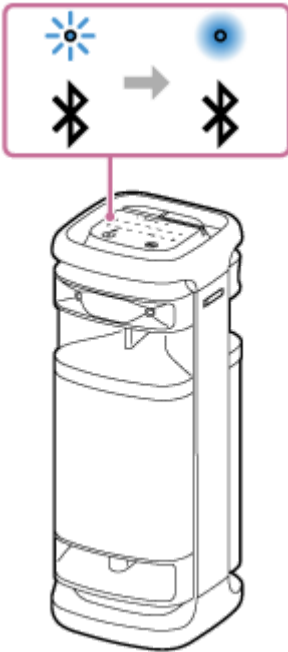

Hvis tilslutningsforsøget mislykkedes, skal du gentage proceduren fra trin **4**.

7 Klik på højttalerikonet i det øverste højre hjørne af skærmen og vælg [ULT TOWER 10] fra [Output Device].

Du kan nyde afspilning af musik osv. fra din computer.

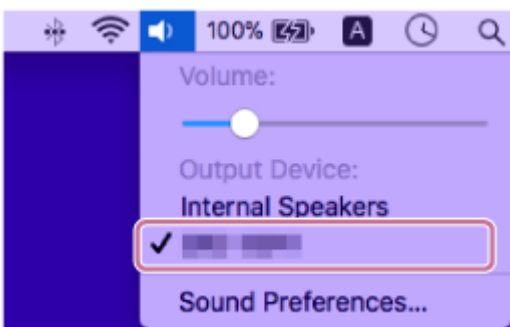

Tip!

- Instruktionerne ovenfor på computeren er givet som et eksempel. Se betjeningsvejledningen, som fulgte med din computer, angående detaljer. Endvidere er ikke alle computere testet og fundet kompatible med proceduren ovenfor, og proceduren kan ikke anvendes til hjemmebyggede computere.
- Du kan tilslutte højttaler på samme tid med op til 2 BLUETOOTH-enheder. (Multipunkttilslutning)

Bemærk!

- Parringstilstanden for højttaleren ophæves efter ca. 5 minutter, og  (BLUETOOTH)-indikatoren blinker langsomt. Men når højttaleren ikke har nogen parringsinformation, som fx i fabriksindstillingerne, ophæves parringstilstanden ikke. Hvis parringstilstanden ophæves inden afslutning af processen, skal du gentage fra trin **4**.
- Når først BLUETOOTH-enheder er parret, er der intet behov for at parre dem igen, undtagen i de følgende tilfælde:
 - Parringsinformation er blevet slettet efter reparation osv.
 - Højttaleren er allerede parret med 8 enheder, og der skal parres en ny enhed.

Højtaleren kan parres med op til 8 enheder. Når en ny enhed parres udover 8 parrede enheder, erstattes parringsinformationen for den enhed, der tidligst blev tilsluttet via en BLUETOOTH-tilslutning, med informationen for den nye.

- Parringsinformationen for højtaleren er blevet slettet fra BLUETOOTH-enheden.

- Højtaleren initialiseres.

Al parringsinformation vil blive slettet. Hvis du initialiserer højtaleren, er du muligvis ikke i stand til at tilslutte din computer. I dette tilfælde skal du slette parringsinformationen for højtaleren på din computer og derefter udføre parringsproceduren igen.

- Højtaleren kan parres med flere enheder, men den kan kun afspille musik fra én parret enhed ad gangen.
- Adgangsnøglen for højtaleren er "0000". Hvis der indstilles en anden adgangsnøgle end "0000" på BLUETOOTH-enheden, kan der ikke udføres parring med højtaleren.
- Når du anvender Stereopar-funktionen eller Festtilslutningsfunktionen, kan du ikke anvende multipunkttilslutningsfunktionen.

Relateret emne

- [Tilslutning af højtaleren samtidigt med 2 BLUETOOTH enheder \(multipunkttilslutning\)](#)
- [Lytning til musik fra en enhed via en BLUETOOTH-tilslutning](#)
- [Afbrydelse af BLUETOOTH-tilslutningen \(Efter brug\)](#)

Trådløs højttaler
ULT TOWER 10

Tilslutning af højttaleren samtidigt med 2 BLUETOOTH enheder (multipunkttilslutning)

Mens højttaleren er tilsluttet samtidigt med 2 BLUETOOTH-enheder via BLUETOOTH-tilslutninger, kan du gøre følgende:

- Skifte musikafspilningskilden mellem 2 enheder
Du kan skifte musikafspilningskilden fra en enhed til den anden uden at genoprette BLUETOOTH-tilslutningen.

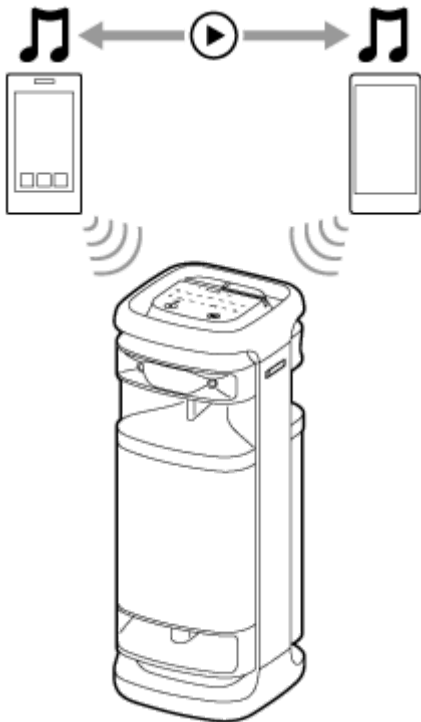

Tilslutning af højttaleren samtidigt med 2 enheder via BLUETOOTH-tilslutninger

1 Tilslut højttaleren med den første BLUETOOTH-enhed.

For detaljer angående BLUETOOTH-tilslutningsproceduren skal du se en af følgende, som gælder for din enhed.

- [Nem tilslutning til BLUETOOTH-enheder med "Sony | Music Center" via en BLUETOOTH-tilslutning](#)
- [Parring og tilslutning med BLUETOOTH-enheder](#)
- [Tilslutning med en computer via en BLUETOOTH-tilslutning \(Windows®\)](#)
- [Tilslutning med en computer via en BLUETOOTH-tilslutning \(Mac\)](#)

2 Mens højttaleren holdes tilsluttet med den første BLUETOOTH-enhed, skal du berøre og holde på **⌘ (BLUETOOTH)** på højttaleren i ca. 2 sekunder.

Du hører stemmevejledningen (Pairing (Parring)) fra højttaleren, og **⌘ (BLUETOOTH)**-indikatoren begynder at dobbeltblinke (parringstilstand).



3 Betjen den anden BLUETOOTH-enhed for at søge efter højttaleren.

4 Følg instruktionerne på skærmen for at oprette en BLUETOOTH-tilslutning.

Når der er oprettet en BLUETOOTH-tilslutning, hører du meddelelseslyden fra højttaleren, og aktiviteten af  (BLUETOOTH)-indikatoren skifter fra at blinke til at lyse.

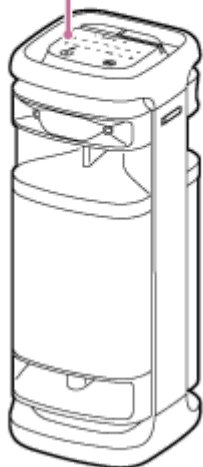
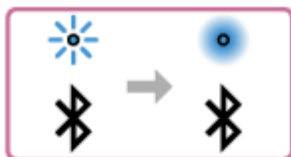

Skift af BLUETOOTH-enheder i multipunkttilslutning

Mens højttaleren holdes tilsluttet med 2 enheder i multipunkttilslutning, kan du forsøge at tilslutte en anden enhed via en BLUETOOTH-tilslutning.

Når du betjener højttaleren og den tredje enhed i et forsøg på at oprette en BLUETOOTH-tilslutning, bevares BLUETOOTH-tilslutningen med en af de 2 enheder, som blev anvendt til den tidligere musikafspilning, og BLUETOOTH-tilslutningen med den anden enhed afbrydes. Derefter oprettes der en BLUETOOTH-tilslutning mellem højttaleren og den tredje enhed.

Musikafspilning mens højttaleren er tilsluttet med 2 enheder i multipunkttilslutning

- Når du betjener højttaleren for at afspille musik, starter musikken med at afspilles på den af enhederne i multipunkttilslutning, som blev anvendt til den forrige afspilning.
- For at afspille musik på den anden (nummer to) enhed i multipunkttilslutning, skal du betjene den anden enhed for at starte musikafspilning.

Afhængigt af forholdet hører du måske stadig musikafspilning på den samme (første) enhed fra højttaleren, efter du begynder at betjene den anden enhed for at starte afspilning. I sådan et tilfælde skal du stoppe afspilningen på den første enhed. Derefter kan du lytte til musikafspilning på den anden enhed.

Tip!

- Så længe BLUETOOTH-funktionen er aktiveret på en BLUETOOTH-enhed, som tidligere har været tilsluttet med højttaleren, gentilsluttes højttaleren med enheden, straks efter højttaleren er tændt.
- Du kan udføre betjening, inklusive oprettelse og afbrydelse af BLUETOOTH-tilslutninger vha. "Sony | Music Center".

Bemærk!

- Når du anvender Stereopar-funktionen eller Festtilslutningsfunktionen, kan du ikke anvende multipunkttilslutningsfunktionen.
- Afhængigt af BLUETOOTH-enheden er du muligvis ikke i stand til at anvende multipunkttilslutningsfunktionen.
- Multipunkttilslutning kan ikke deaktiveres.

Relateret emne

- [Nem tilslutning til BLUETOOTH-enheder med "Sony | Music Center" via en BLUETOOTH-tilslutning](#)
- [Parring og tilslutning med BLUETOOTH-enheder](#)
- [Tilslutning med en computer via en BLUETOOTH-tilslutning \(Windows®\)](#)
- [Tilslutning med en computer via en BLUETOOTH-tilslutning \(Mac\)](#)

Trådløs højttaler
ULT TOWER 10

Lytning til tv-lyd (med brug af TV Sound Booster-funktionen)

Sonys unikke funktion, "TV Sound Booster"^{*}, giver dig mulighed for at nyde forbedret lyd af audiovisuelt indhold, som fx videoer af liveoptrædener og film. På grund af den dybe bas og de realistiske højtonede lyde der spredes rundt, kan du få en ægte audiovisuel oplevelse, som får dig til at føle, at du er til en liveoptræden.

Brug "Sony | Music Center" til at lave opsætningen af TV Sound Booster-funktionen.

Sørg for at installere "Sony | Music Center" på din mobilenhed, som fx en smartphone, på forhånd.

* Inden du anvender TV Sound Booster-funktionen skal du placere højttaleren i den lodrette retning.

1 Tilslut højttaleren med et tv.

Se [Tilslutning af højttaleren med et tv](#) angående detaljer.

2 Aktiver TV Sound Booster-funktionen på højttaleren.

1. Tryk på  (strøm)-knappen for at tænde for højttaleren.
2. Par højttaleren med din BLUETOOTH-enhed, som fx en smartphone, og opret en BLUETOOTH-tilslutning. Når der oprettes en BLUETOOTH-tilslutning, hører du meddelelseslyden fra højttaleren.
3. Tap på [Music Center] på din smartphone osv. for at starte appen.



Music Center

4. Tap på [ULT TOWER 10].
5. Tap på [Settings] - [Sound] og aktiver derefter [TV Sound Booster].

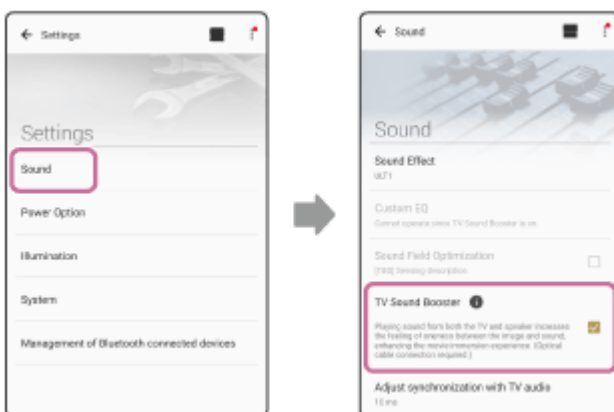

3 Udfør tv-betjeninger vha. fjernbetjeningen, som fulgte med dit tv.

Se/afspil indhold. Juster tv'ets lydstyrke til din præference.

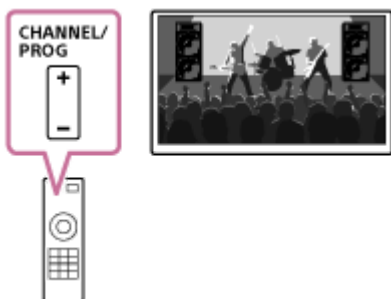

4 Juster lydstyrken på højttaleren.

Tap på  (Lydstyrke) og juster derefter lydstyrken af lyden.

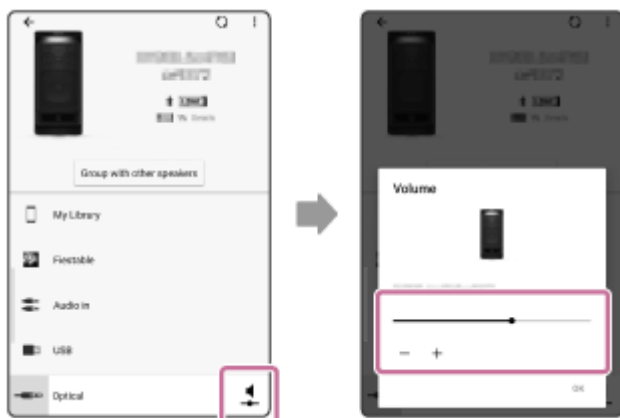

5 Juster synkronisering mellem tv-lyden og højttalerlyden.

På "Sony | Music Center" skal du tappe på [ULT TOWER 10] - [Settings] - [Sound] - [Adjust synchronization with TV audio], og derefter vælge den optimale tidslængde for justeringen af forsinkelsen.

Bemærk!

- Hvis kalibrering af synkronisering med "Sony | Music Center" ikke løser problemet med lydforsinkelsen mellem tv'et og højttaleren, skal du se [Video og lyd er ikke synkroniseret; eller lyden lyder duplikeret](#).
- Mens TV Sound Booster-funktionen er aktiveret, er de 4 højttalerkomponenter (2 diskant-højttalere og 2 mellemtone-højttalere) på forsiden af højttaleren deaktiveret for at optimere lydudgangen for den kombinerede anvendelse med et tilsluttet TV.
- Udførelse af opsætning af TV Sound Booster-funktionen med "Sony | Music Center" placerer automatisk højttaleren i OPTICAL IN-tilstand.
Hvis OPTICAL IN på højttaleren blinker, er formatet på udgangssignalerne fra den enhed, som er tilsluttet til OPTICAL IN (optisk digital lydindgang)-stikket, ikke kompatibelt. I sådan et tilfælde skal du se den instruktionsvejledning, som følger med din enhed.
- Porten, stikket og jackstikkene på højttaleren er ikke designet til at være vandafvisende. Brug ikke højttaleren på steder, hvor højttaleren sandsynligvis får sprøjtet vand på sig. Når du er færdig med at anvende højttaleren, skal du sørge for at lukke hæfterne ordentligt.

Tip!

- I stedet for at anvende "Sony | Music Center" kan du anvende berøringspanelet på højttaleren til at aktivere/deaktivere TV Sound Booster-funktionen eller også til at justere lydstyrken. Tryk på TV SOUND BOOSTER eller -/+ (lydstyrke) på højttaleren.
- Når baslyden synes for kraftig eller for svag, skal du justere lydstyrken på højttaleren.
- Når menneskers stemmer, som fx sang- eller talestemmer, synes svære at forstå, skal du justere tv-lydstyrken.

Relateret emne

- [Tilslutning af højttaleren med et tv](#)
- [Parring og tilslutning med BLUETOOTH-enheder](#)
- [Dette kan du gøre med "Sony | Music Center"](#)
- [Installering af "Sony | Music Center"](#)
- [Der kommer ingen lyd ud fra højttaleren](#)
- [Lydstyrken er lav](#)
- [Hverken Karaoke-funktionen eller DJ Control-funktionen er til rådighed for anvendelse, mens TV Sound Booster-funktionen er aktiveret](#)

5-056-577-91(1) Copyright 2024 Sony Corporation

Lytning til tv-lyd (uden brug af TV Sound Booster-funktionen)

1 Tilslut højttaleren med et tv.

Se [Tilslutning af højttaleren med et tv](#) angående detaljer.

2 Tænd for højttaleren.



3 Tryk på OPTICAL IN på højttaleren.

4 Udfør tv-betjeningerne vha. fjernbetjeningen, som fulgte med dit tv.

Se/afspil indhold.

5 Tryk på -/+ (lydstyrke) på højttaleren for at justere lydstyrken.

Når du trykker på -/+ (lydstyrke) på højttaleren for at justere lydstyrken, blinker  (strøm)-indikatoren én gang eller 3 gange.

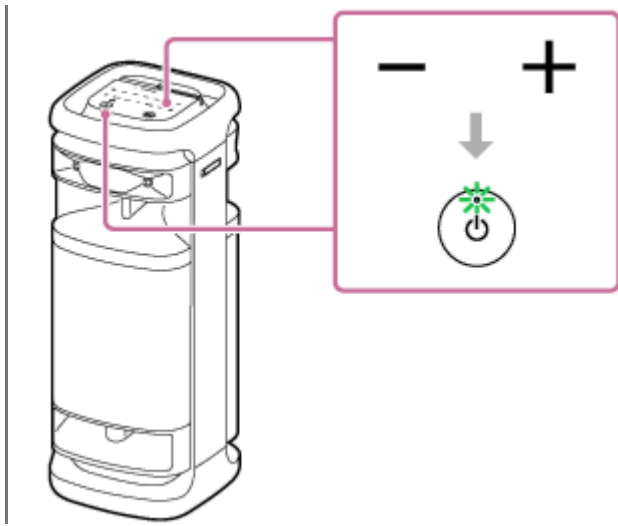

Bemærk!

- For at udsende tv-lyd i OPTICAL IN-tilstand uden brug af TV Sound Booster-funktionen, skal du slukke for lydstyrken på tv'et.
- Hvis OPTICAL IN på højttaleren blinker, er formatet på udgangssignalerne fra den enhed, som er tilsluttet til OPTICAL IN (optisk digital lydindgang)-stikket, ikke kompatibelt. I sådan et tilfælde skal du se den instruktionsvejledning, som følger med din enhed.
- Porten, stikket og jackstikkene på højttaleren er ikke designet til at være vandafvisende. Brug ikke højttaleren på steder, hvor højttaleren sandsynligvis får sprøjtet vand på sig. Når du er færdig med at anvende højttaleren, skal du sørge for at lukke hæfterne ordentligt.

Tip!

- Når lyden kommer ud fra både højttaleren og tv'et, skal du slukke for lydstyrken på tv'et.
- Du kan også justere lydstyrken på højttaleren med "Sony | Music Center".

Relateret emne

- [Tilslutning af højttaleren med et tv](#)
- [Parring og tilslutning med BLUETOOTH-enheder](#)
- [Dette kan du gøre med "Sony | Music Center"](#)
- [Installering af "Sony | Music Center"](#)

Lytning til musik fra en USB-enhed

Højttaleren understøtter de følgende lydformater.

- MP3: filendelse [.mp3]
- WMA: filendelse [.wma]
- WAV: filendelse [.wav]

1 Tilslut en USB-enhed til PLAY/CHARGE OUTPUT-porten (USB).

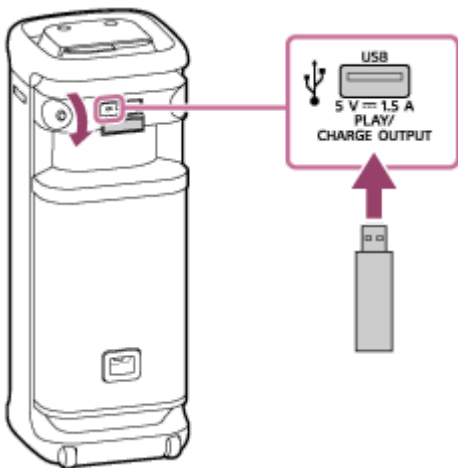

2 Tryk på USB på højttaleren.

3 Tryk på ► (afspil) på højttaleren for at starte afspilning.

Du kan anvende "Sony | Music Center" til afspilningsbetjening eller nemt valg af musik fra musiklisten på USB-enheden.

Du kan desuden også udføre de følgende betjeninger med ► (afspil) på højttaleren.

- Midlertidigt stop af afspilning
Tryk på ► (afspil) på højttaleren, mens afspilning er i gang. Tryk på den én gang til for at genstarte afspilningen.
- Spring til det næste spor
Tryk på ► (afspil) på højttaleren to gange hurtigt efter hinanden, mens afspilning er i gang.
- Spring til begyndelsen af det aktuelle eller forrige spor
Tryk på ► (afspil) på højttaleren 3 gange hurtigt efter hinanden, mens afspilning er i gang.

4 Tryk på -/+ (lydstyrke) på højttaleren for at justere lydstyrken.

Tip!

- Mens indlæsning fra den tilsluttede enhed er i gang, bliver USB på højttaleren ved med at blinke.

Bemærk!

- Mens Stereopar-funktionen eller Festtilslutningsfunktionen anvendes, er højttaleren ikke i stand til at udsende musikken, som afspilles på den USB-enhed, der er tilsluttet til PLAY/CHARGE OUTPUT-porten (USB).
- Højttaleren ikke er i stand til at afspille lydfile på USB-enheden i tilfælde af følgende:
 - Det samlede antal lydfile på den tilsluttede USB-enhed overstiger 2 000.
 - Antallet af mapper på den tilsluttede USB-enhed overstiger 300, inklusive "ROOT"-mappen.
Tallene ovenfor varierer afhængigt af fil- og mappestrukturen. Gem ikke file af andre typer eller unødvendige mapper på USB-enheden, som indeholder lydfile.
- Højttaleren er i stand til at afspille lydfile indeholdt i op til det 8. niveau undermapper.
- Mapper, som ikke indeholder nogen lydfile, springes over for afspilning.
- Hvis det egentlige indhold af en fil med den understøttede filendelse ikke er, hvad det burde være, kan afspilning af filen muligvis forårsage, at højttaleren udsender støj, eller der opstår funktionsfejl.
- Porten, stikket og jackstikkene på højttaleren er ikke designet til at være vandafvisende. Brug ikke højttaleren på steder, hvor højttaleren sandsynligvis får sprøjtet vand på sig. Når du er færdig med at anvende højttaleren, skal du sørge for at lukke hæfterne ordentligt.

Relateret emne

- [Tilslutning med en USB-enhed](#)

Trådløs højttaler
ULT TOWER 10

Lytning til musik fra en enhed via en BLUETOOTH-tilslutning

Du kan lytte til musik fra en BLUETOOTH-enhed og betjene den vha. højttaleren via en BLUETOOTH-tilslutning, hvis den understøtter de følgende BLUETOOTH-profiler.

A2DP (Advanced Audio Distribution Profile)

Gør dig i stand til trådløst at nyde lydindhold i høj kvalitet.

AVRCP (Audio Video Remote Control Profile)

Gør dig i stand til at justere lydstyrken og betjeningen for at afspille, sætte på pause eller springe til begyndelsen af det næste/aktuelle spor.

Betjeningen kan variere afhængigt af BLUETOOTH-enheden. Se også den betjeningsvejledning som fulgte med BLUETOOTH-enheden.

Bemærk!

- Sikr dig på forhånd for at lydstyrken på BLUETOOTH-enheden og højttaleren er indstillet til et moderat niveau for at undgå pludselig lydudgang fra højttaleren. Afhængigt af BLUETOOTH-enheden er det muligvis ikke muligt at justere lydstyrken på højttaleren på BLUETOOTH-enheden, mens afspilning på enheden er stoppet/sat på pause.

1 Tilslut højttaleren med BLUETOOTH-enheden.

Når der er oprettet en BLUETOOTH-tilslutning, hører du meddelelseslyden fra højttaleren, og aktiviteten af  (BLUETOOTH)-indikatoren skifter fra at blinke til at lyse.

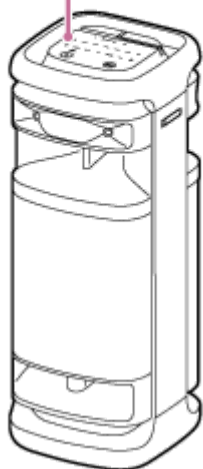
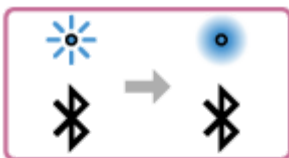

2 Hvis højttaleren er i nogen anden tilstand end BLUETOOTH-tilstand for lydkildevalg, skal du trykke på (BLUETOOTH) på højttaleren.

Bemærk!

- Selv efter der er oprettet en tilslutning med en BLUETOOTH-enhed, kommer lyden fra den tilsluttede BLUETOOTH-enhed ikke ud fra højttaleren, medmindre højttaleren er i BLUETOOTH-tilstand.

3 Start afspilning på BLUETOOTH-enheden.

4 Justér lydstyrken ved at trykke på **-/+** (lydstyrke) på højttaleren eller ved at betjene BLUETOOTH-enheden.

Når du trykker på **-/+** (lydstyrke) på højttaleren eller justerer lydstyrken på BLUETOOTH-enheden, blinker  (strøm)-indikatoren én gang eller 3 gange.

Afhængigt af den BLUETOOTH-enhed som du anvender, blinker  (strøm)-indikatoren på højttaleren muligvis ikke, selv hvis du justerer lydstyrken på BLUETOOTH-enheden.

Berør og hold på **-/+** (lydstyrke) på højttaleren for hurtige justeringer.

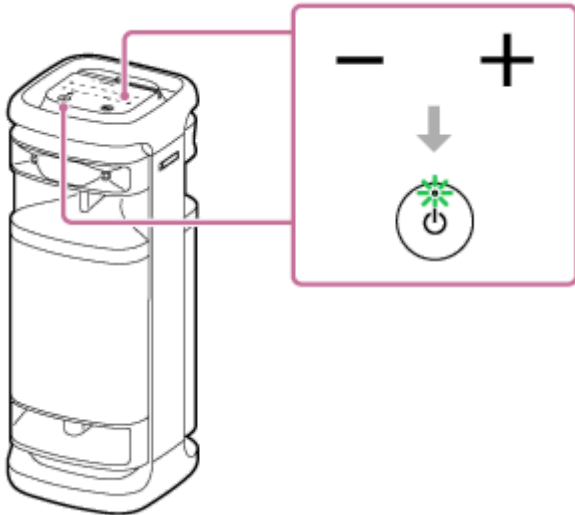

Under afspilning kan du anvende  (afspil) på højttaleren til at udføre følgende betjening.

Midlertidigt stop

Tryk på  (afspil) på højttaleren under afspilning for at stoppe midlertidigt. Tryk på den igen for at annullere midlertidigt stop.

Spring til begyndelsen af det næste spor

Tryk på  (afspil) på højttaleren to gange hurtigt under afspilning.



Spring til begyndelsen af det aktuelle eller forrige spor^{*}

Tryk på  (afspil) på højttaleren 3 gange hurtigt under afspilning.

^{*} Betjening varierer afhængigt af den BLUETOOTH-enhed, som er i anvendelse.



Tip!

- Højtaleren understøtter indholdsbeskyttelse vha. SCMS-T-metoden. Du kan lytte til musik (eller lyd) fra smartphonen eller mobiltelefonen, som understøtter SCMS-T-metoden, gennem højtaleren.
- Når du indstiller lydstyrken til det maksimale eller minimale niveau på højtaleren, blinker  (strøm)-indikatoren 3 gange.
- Berøres og holdes  (afspil) på højtaleren i ca. 5 sekunder, får det højtaleren til at afspille det musikspor, som er gemt til demonstrationsformål. For at deaktivere denne funktion skal du trykke på  (afspil) på højtaleren én gang til.

Bemærk!

- Hvis kommunikationsforholdet er dårligt, reagerer BLUETOOTH-enheden muligvis forkert på betjeningerne på højtaleren.
- Afhængigt af BLUETOOTH-enheden kan det være nødvendigt at justere lydstyrken eller indstille lydudgangsindstillingen på den tilsluttede enhed.
- Støj eller lydafbrydelse kan opstå afhængigt af den BLUETOOTH-enhed, som er tilsluttet med højtaleren, kommunikationsmiljøet eller anvendelsesmiljøet.

Relateret emne

- [Afbrydelse af BLUETOOTH-tilslutningen \(Efter brug\)](#)
- [Tilslutning af højtaleren til en stikkontakt](#)

Valg af kvalitet for musikafspilning via en BLUETOOTH-tilslutning (Codec)

"Prioritet på lyd kvalitet"- og "Prioritet på stabil tilslutning"-præferencerne er til rådighed på højttaleren for BLUETOOTH-tilslutningskvaliteten. "Prioritet på lyd kvalitet"-præferencen giver kompatibilitet ikke bare med SBC, men også med AAC og LDAC, for musikafspilning i høj lyd kvalitet, hvorimod "Prioritet på stabil tilslutning"-præferencen muliggør musikafspilning via mere stabile BLUETOOTH-tilslutninger. På købstidspunktet er "Prioritet på lyd kvalitet"-præferencen valgt.

- Prioritet på lyd kvalitet (standardindstilling): Optimal codec vælges automatisk fra AAC, LDAC og SBC.
- Prioritet på stabil tilslutning: SBC er valgt.





1 Tænd for højttaleren.

Du hører notifikationslyden fra højttaleren, og  (BLUETOOTH)-indikatoren blinker* blåt.

* Hvis den BLUETOOTH-enhed, som tidligere har været tilsluttet med højttaleren, er placeret i nærheden, tilsluttes højttaleren muligvis automatisk med enheden. I sådan et tilfælde lyser  (BLUETOOTH)-indikatoren på højttaleren blåt.

2 Ændr BLUETOOTH-tilslutningskvaliteten.

Når højttaleren betjenes

1. Berør og hold samtidigt på  (afspil) og  (BLUETOOTH) på højttaleren i ca. 2 sekunder.
Når indstillingen ændres til "Prioritet på stabil tilslutning"-præferencen, blinker  (strøm)-indikatoren grønt 3 gange.
Når indstillingen ændres til "Prioritet på lyd kvalitet"-præferencen, blinker  (strøm)-indikatoren grønt to gange.
Når højttaleren tilsluttes med BLUETOOTH-enheder, afbrydes og genoprettes alle tilslutninger automatisk, hvorefter den nye præference bliver anvendt.

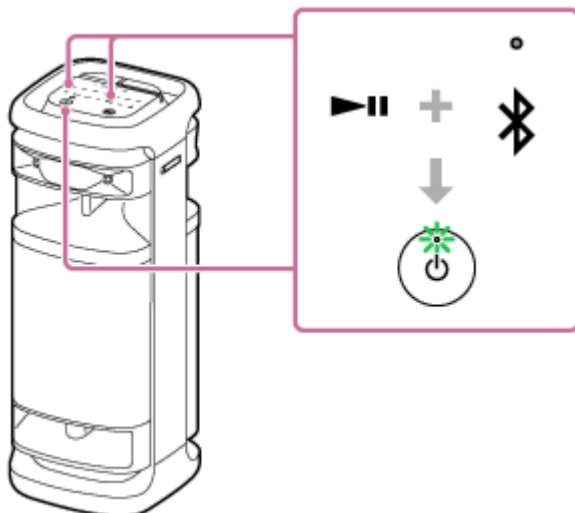

Når du anvender "Sony | Music Center"

1. Par højttaleren med en BLUETOOTH-enhed, som fx en smartphone.
Når der oprettes en BLUETOOTH-tilslutning, hører du meddelelseslyden fra højttaleren.
2. Tap på [Music Center] på din smartphone osv. for at starte appen.



Music Center

3. Tap på [ULT TOWER 10].
4. Tap på [Settings] - [Sound] - [Bluetooth Connection Quality], og vælg derefter [Priority on Sound Quality] eller [Priority on Stable Connection].
Alle tilslutninger med BLUETOOTH-enheder afbrydes og genoprettes automatisk, hvorefter den nye præference bliver anvendt.

Tip!

- Når du anvender Stereopar-funktionen eller Festtilslutningsfunktionen, skifter codec'en automatisk til SBC.

Bemærk!

- Mens "Prioritet på lyd kvalitet"-præferencen er valgt, kan der opstå støj eller lydafbrydelse afhængigt af indstillingen af din BLUETOOTH-enhed og omgivende forhold. I sådan et tilfælde skal du ændre BLUETOOTH-tilslutningskvaliteten til "Prioritet på stabil tilslutning"-præferencen.

Relateret emne

- [Brug af BLUETOOTH-standbyfunktionen \(automatisk tænding\)](#)
- [Dette kan du gøre med "Sony | Music Center"](#)
- [Understøttede codecs](#)

Trådløs højttaler
ULT TOWER 10

Understøttede codecs

En codec er en lydkodningsalgoritme, der anvendes til trådløs transmission af lyd via BLUETOOTH-tilslutninger. Højttaleren understøtter følgende 3 codecs til musikafspilning via en A2DP-tilslutning: SBC, AAC og LDAC™.

- **SBC**
Dette er en forkortelse for Subband Codec.
SBC er den standard lydkodningsteknologi, som anvendes af BLUETOOTH-enheder.
Alle BLUETOOTH-enheder understøtter SBC.
- **AAC**
Dette er en forkortelse for Advanced Audio Coding.
AAC anvendes hovedsageligt af Apple-produkter, som fx iPhone, der kan levere en højere lyd kvalitet end for SBC.
- **LDAC**
LDAC er en lydkodningsteknologi udviklet af Sony, som muliggør transmission af High-Resolution (Hi-Res) Audio-indhold, selv via BLUETOOTH-tilslutninger.
I modsætning til andre BLUETOOTH-kompatible kodningsteknologier, som fx SBC, fungerer den uden nogen nedkonvertering af High-Resolution Audio-indhold*¹.
Den tillader ca. 3 gange mere data*² end de andre teknologier at blive transmitteret over et trådløst BLUETOOTH-netværk med hidtil uset lyd kvalitet, ved at anvende effektiv kodning og optimeret pakkedannelse.

*¹ Med undtagelse af DSD-formatindhold.

*² I sammenligning med SBC, når bithastigheden på 990 kbps (96/48 kHz) eller 909 kbps (88,2/44,1 kHz) er valgt.

Når musik i en af codecs'ne ovenfor transmitteres fra en tilsluttet enhed, skifter højttaleren automatisk til den codec og afspiller musikken i den samme codec.

Hvis den tilsluttede enhed understøtter en codec af en højere lyd kvalitet end SBC, er du muligvis nødt til at indstille enheden på forhånd for at kunne nyde musik med den ønskede codec fra de understøttede codecs.

Se den betjeningsvejledning, som fulgte med enheden, angående indstilling af codec'en.

Relateret emne

- [Valg af kvalitet for musikafspilning via en BLUETOOTH-tilslutning \(Codec\)](#)

Trådløs højttaler
ULT TOWER 10

Afbrydelse af BLUETOOTH-tilslutningen (Efter brug)

Når du afslutter afspilning af musik med BLUETOOTH-enheden, skal du udføre en af de følgende betjeninger for at afbryde BLUETOOTH-tilslutningen.

Når BLUETOOTH-tilslutningen afbrydes, hører du meddelelseslyden fra højttaleren.

- Sluk for BLUETOOTH-funktionen på den tilsluttede BLUETOOTH-enhed.
Se betjeningsvejledningen som fulgte med enheden angående detaljer.
- Sluk for BLUETOOTH-enheden.
- Sluk for højttaleren.

Tip!

- Når du anvender Stereopar-funktionen, slukker den anden højttaler automatisk, hvis du slukker for en højttaler. BLUETOOTH-tilslutningen mellem dem afbrydes.
- Når du afslutter afspilning af musik, afbrydes BLUETOOTH-tilslutningen muligvis automatisk afhængigt af BLUETOOTH-enheden.

Relateret emne

- [Slukning for strømmen](#)
- [Dette kan du gøre med "Sony | Music Center"](#)
- [Automatisk standbyfunktion \(strømbesparende\)](#)

Trådløs højttaler
ULT TOWER 10

Slå BLUETOOTH-funktionen og den trådløse mikrofonfunktion til eller fra



Du kan tilslutte til højttaleren fra en parret BLUETOOTH-enhed, når højttalerens BLUETOOTH-funktion er indstillet til til. Du kan også oprette forbindelse til højttaleren fra den medfølgende trådløse mikrofon, når højttalerens trådløse mikrofonfunktion er slået til.

På købstidspunktet er disse indstillinger slået til.

1 Berør og hold på – (lydstyrke) og (BLUETOOTH) på højttaleren i ca. 5 sekunder.

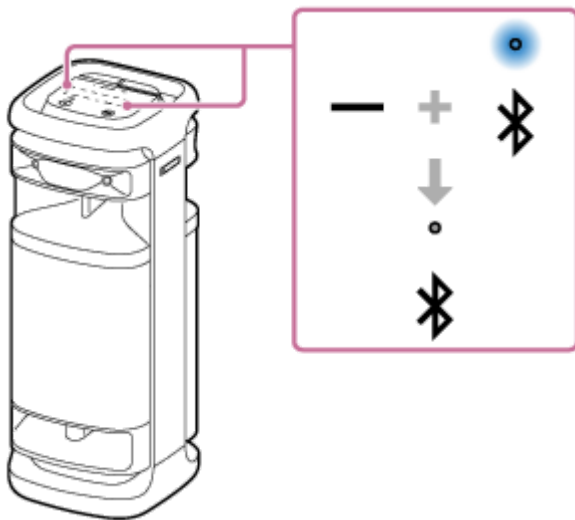
 (BLUETOOTH)-indikatoren slukker, og BLUETOOTH-funktionen og den trådløse mikrofonfunktion er slået fra.



Når du berører og holder på – (lydstyrke) og  (BLUETOOTH) på højttaleren samtidigt i ca. 5 sekunder én gang til, tænder  (BLUETOOTH)-indikatoren, og BLUETOOTH-funktionen og den trådløse mikrofonfunktion slås til.

Tip!

- Højttaleren gentilsluttes med den enhed, som tidligere har været tilsluttet via en BLUETOOTH-tilslutning, når dennes BLUETOOTH-funktion tænder, så længe BLUETOOTH-funktionen på enheden forbliver aktiv.

Bemærk!

- Du kan ikke udføre de følgende betjeninger, når BLUETOOTH-funktionen er indstillet til fra:
 - Par og/eller tilslut med en BLUETOOTH-enhed.
 - Brug "Sony | Music Center".
 - Når den trådløse mikrofon er tilsluttet til højttaleren, frakobler slukning af BLUETOOTH-funktionen på højttaleren den trådløse mikrofon.

Lytning til musik fra en bærbar lydenhed osv. gennem en kablet tilslutning

Du kan anvende højttaleren ved at tilslutte en bærbar lydenhed osv. til højttaleren vha. et lyd kabel (kommercielt tilgængelig).

Bemærk!

- Inden der oprettes en forbindelse mellem højttaleren og en bærbar lydenhed, skal du skrue ned for lydstyrken på højttaleren og enheden for at undgå en pludselig høj lydudgang fra højttaleren.

1 Tilslut enheden til AUDIO IN-stikket med et lyd kabel (kommercielt tilgængelig).

Til tilslutningen skal der anvendes et lyd kabel med et stereoministik (ingen modstand)* i begge ender.

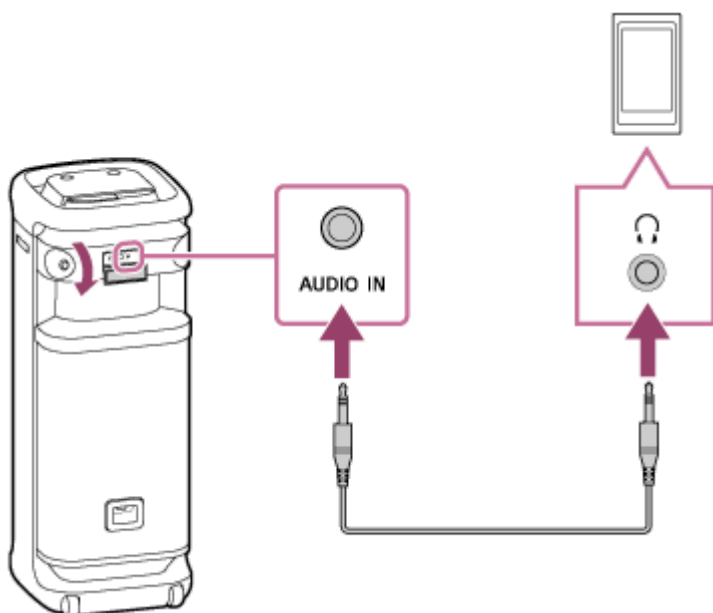

* Hvis du anvender et lyd kabel (med stereoministik) med betydelig modstand, vil lyden muligvis være lavere. Sørg derfor for at du anvender et kabel (med stereoministik) uden modstand.

2 Tænd for højttaleren.

Du hører notifikationslyden fra højttaleren, og  (strøm)-indikatoren begynder at lyse grønt.



3 Tryk på AUDIO IN på højttaleren.

4 Tænd og start afspilning på den tilsluttede enhed.

5 Juster lydstyrken til et moderat niveau på den tilsluttede enhed.

Hvis lydstyrken justeres vha. betjening på den tilsluttede bærbare lydenhed, blinker ⏻ (strøm)-indikatoren på højttaleren ikke.

6 Tryk på -/+ (lydstyrke) på højttaleren for at justere lydstyrken.

Når du trykker på -/+ (lydstyrke) på højttaleren for at justere lydstyrken, blinker ⏻ (strøm)-indikatoren én gang eller 3 gange.

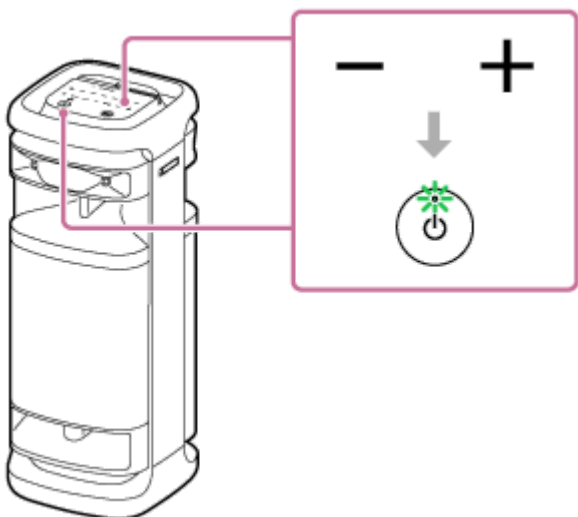

Tip!

- Når du ikke kan høre lyden, skal du skrue op for lyden på den tilsluttede enhed.

Bemærk!

- Mens Stereopar-funktionen eller Festtilslutningsfunktionen anvendes, er højttaleren ikke i stand til at udsende musikken, som afspilles på den enhed, der er tilsluttet til AUDIO IN-stikket vha. et lyd kabel.
- Mens en bærbar lydenhed er tilsluttet til AUDIO IN-stikket, og musikafspilning er i gang, er betjeningerne på højttaleren, som fx at pause, springe til begyndelsen af det næste spor, og at springe til begyndelsen af det aktuelle spor, deaktiveret.
- Porten, stikket og jackstikkene på højttaleren er ikke designet til at være vandafvisende. Brug ikke højttaleren på steder, hvor højttaleren sandsynligvis får sprøjtet vand på sig. Når du er færdig med at anvende højttaleren, skal du sørge for at lukke hæfterne ordentligt.

Relateret emne

- [Automatisk standbyfunktion \(strømbesparende\)](#)

5-056-577-91(1) Copyright 2024 Sony Corporation

Trådløs højttaler
ULT TOWER 10

Skift af lydeffekterne

Du kan skifte lydeffekterne på højttaleren.

Nyd forbedret dyb baslyd (ULT-knappen)

Du kan anvende en af følgende procedurer til opsætning. På købstidspunktet er ULT POWER SOUND-indstillingen slået til.

- Tryk på ULT-knappen.
Hver gang du trykker på ULT-knappen, skifter indstillingen mellem ULT1, ULT2 og fra.
Hver gang indstillingen ændres, kan du høre notifikationslyden fra højttaleren, og ULT-knappen begynder at lyse eller går ud.

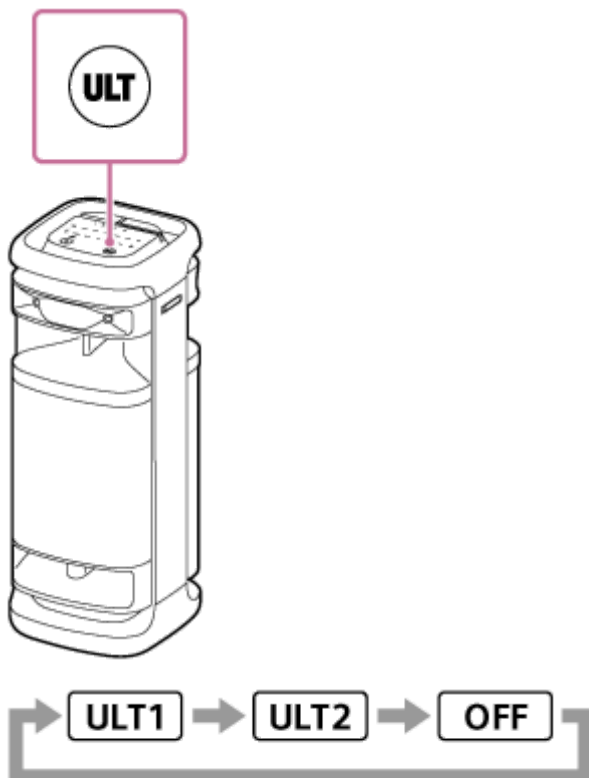

ULT1: Fremhæver dyb baslyd.

ULT2: Fremhæver følelsen af effekt endnu mere end ULT1.

Fra: Slår indstillingen ULT POWER SOUND fra.

- Brug "Sony | Music Center".
I "Sony | Music Center" skal du trykke på [ULT TOWER 10] - [Settings] - [Sound] - [Sound Effect] og derefter vælge én af enten [OFF], [ULT1] eller [ULT2].

Tip!

- Standardindstillingen (ULT1 eller ULT2) varierer alt efter land eller område.
- Ved at trykke på knappen ULT-knappen og holde den nede samt ved at røre ved – (lydstyrke) og holde den nede på højttaleren samtidigt i omkring 2 sekunder kan du slå notifikationslyden til eller fra.
Når notifikationslyden er slået fra, blinker ⏻ (strøm)-indikatoren 3 gange grønt.

Når notifikationslyden er slået til, blinker  (strøm)-indikatoren to gange grønt.

Justering af equalizer-indstillingen til din præference (CUSTOM)

På "Sony | Music Center" skal du tappe på [ULT TOWER 10] - [Settings] - [Sound] - [Sound Effect] - [CUSTOM]. Tap på [Custom EQ], og juster derefter equalizer-indstillingen så den passer til din præference.

Bemærk!

- Du kan ikke anvende CUSTOM-tilstand, hvis TV Sound Booster-funktionen er aktiveret.

Automatisk justering til den optimale lyd i henhold til omgivelserne (Optimering af lydfelt)

Denne navnebeskyttede mikrofonregistreringsteknologi registrerer støj omkring højtaleren, mens der afspilles musik, for automatisk at foretage justeringer og optimere lyden. På købstidspunktet er Optimering af lydfelt slået til.

For at slå Optimering af lydfelt til

I "Sony | Music Center" skal du trykke på [ULT TOWER 10] - [Settings] - [Sound] - [Sound Field Optimization] og derefter slå den til.

Bemærk!

- I nogle tilfælde kan den omgivende støj forhindre lyden i at blive optimeret.
- Ved anvendelse af Stereopar-funktion eller Festtilslutningsfunktion slås indstillingen for Optimering af lydfelt fra.

Trådløs højttaler
ULT TOWER 10

Trådløs lytning til musik med 2 højttalere (Stereopar-funktion)

For at anvende Stereopar-funktionen behøves der 2 ULT TOWER 10 højttalere. Ved at tilslutte 2 højttalere via en BLUETOOTH-tilslutning kan du nyde musik på en mere kraftfuld måde.

2 højttalere tilsluttet via en BLUETOOTH-tilslutning afspiller lyde i stereo, hvor 1 højttaler afspiller lyd på den højre kanal (højre side), og den anden afspiller lyd på den venstre kanal (venstre side).

Inden betjening af højttaleren skal du sørge for følgende:

- Opdatere den præinstallerede software til den seneste version på hver eneste højttaler for at tilslutte til funktionen. (For detaljer om opdateringsproceduren skal du se [Opdatering af den præinstallerede software](#).)
- Ved opsætning af højttalerne til Stereopar-funktionen, skal du sørge for, at de 2 højttalere, som skal tilsluttes til funktionen, er placeret inden for 1 m fra hinanden. Stoppe musikafspilning, hvis den er i gang.
- Når du afspiller musik, skal du sørge for, at alle de enheder, som skal tilsluttes til funktionen, er placeret inden for 30 m af dit synsfelt.
Den maksimale kommunikationsrækkevidde kan muligvis være kortere under de følgende forhold.

- Der er en forhindring som fx en person, metal eller en væg mellem højttaleren og BLUETOOTH-enheden.
- En trådløs LAN-enhed er i brug i nærheden af højttaleren.
- En mikroovn er i brug i nærheden af højttaleren.
- En enhed, som genererer elektromagnetisk stråling, er i brug i nærheden af højttaleren.

1 Brug "Sony | Music Center" til at opsætte højttaleren for Stereopar-funktionen.

For detaljer om "Sony | Music Center" skal du se den følgende URL:
<https://www.sony.net/smcqa/>

For at afslutte Stereopar-funktionen

Brug "Sony | Music Center".

Tip!

- Brug af Stereopar-funktionen skifter automatisk codec'en til SBC.
- Slukning for højttalerne slår ikke Stereopar-funktionen fra. Når en af højttalerne tændes igen, forsøger den at oprette en tilslutning for Stereopar-funktionen. For at anvende Stereopar-funktionen skal du tænde for den anden højttaler inden for 1 minut. Men når BLUETOOTH-standbyfunktionen forbliver aktiv på begge højttalerne, vil tænding af en hvilken som helst af højttalerne automatisk tænde den anden og oprette en tilslutning for Stereopar-funktionen mellem højttalerne.

Bemærk!

- Mens Stereopar-funktionen er i brug, udsendes der ikke lyd fra følgende enheder, der er tilsluttet til højttaleren.
 - USB-enheden, der er tilsluttet til PLAY/CHARGE OUTPUT-porten (USB)
 - Enheden, der er tilsluttet til AUDIO IN-stikket med et lyd kabel
 - TV'et, der er tilsluttet til OPTICAL IN-stikket

- Mens højttaleren er i tilstanden OPTICAL IN, AUDIO IN eller USB kan du også indstille den til Stereopar-funktionen med "Sony | Music Center". Men når opsætningen er udført, placeres højttaleren automatisk i BLUETOOTH-tilstand.
- Deaktivering af Stereopar-funktionen har ingen effekt på den oprettede BLUETOOTH-tilslutning, og højttaleren forbliver i BLUETOOTH-tilstand. For at placere højttaleren i tilstanden OPTICAL IN, AUDIO IN eller USB kræves der en respektiv trykbetjening på højttaleren.
- For at undgå en pludselig høj lydudgang fra højttaleren skal du skrue ned for lydstyrken på højttaleren og en BLUETOOTH-enhed, eller stoppe afspilningen på BLUETOOTH-enheden, inden du opretter en tilslutning med BLUETOOTH-enheden.

Relateret emne

- [Brug af BLUETOOTH-standbyfunktionen \(automatisk tænding\)](#)
- [Installering af "Sony | Music Center"](#)
- [Opdatering af den præinstallerede software](#)

5-056-577-91(1) Copyright 2024 Sony Corporation

Trådløs højttaler
ULT TOWER 10

Trådløs afspilning vha. flere højttalere (Festtilslutningsfunktion)

Du kan tilslutte flere højttalere (op til 100 højttalere), som er kompatible med Festtilslutningsfunktionen, via BLUETOOTH-tilslutninger og nyde musikafspilning.

Enheder, som er kompatible med Trådløs Festkæde-funktionen, kan ikke anvendes til tilslutning.

Enheder* kompatible med Festtilslutningsfunktionen:

LSPX-S3, SRS-XP700, SRS-XP500, SRS-XG500, SRS-XG300, SRS-XB43, SRS-XB33, SRS-XB23, SRS-XE300, SRS-XE200, SRS-XV900, SRS-XV800, SRS-XV500, SRS-ULT70, SRS-ULT1000

* Afhængigt af dit land eller region er nogle af de kompatible enheder ikke til rådighed for køb.

Inden betjening af højttaleren skal du sørge for følgende:

- Opdatere den præinstallerede software til den seneste version på hver eneste højttaler for at tilslutte til funktionen. (For detaljer om opdateringsproceduren skal du se [Opdatering af den præinstallerede software.](#))
- Ved opsætning af højttalerne til Festtilslutningsfunktionen, skal du sørge for, at alle de højttalere, som skal tilsluttes til funktionen, er placeret inden for 1 m. Stoppe musikafspilning, hvis den er i gang.

- Når du afspiller musik, skal du sørge for, at alle de enheder, som skal tilsluttes til funktionen, er placeret inden for 30 m af dit synsfelt.

Den maksimale kommunikationsrækkevidde kan muligvis være kortere under de følgende forhold.

- Der er en forhindring som fx en person, metal eller en væg mellem højttaleren og BLUETOOTH-enheden.
- En trådløs LAN-enhed er i brug i nærheden af højttaleren.
- En mikroovn er i brug i nærheden af højttaleren.
- En enhed, som genererer elektromagnetisk stråling, er i brug i nærheden af højttaleren.

1 Brug "Sony | Music Center" til at opsætte højttaleren for Festtilslutningsfunktionen.

For detaljer om "Sony | Music Center" skal du se den følgende URL:

<https://www.sony.net/smcqa/>

2 Start afspilning på BLUETOOTH-enheden og juster lydstyrken til et moderat niveau.

Den samme musik afspilles fra alle højttalere.

Når du justerer lydstyrken på BLUETOOTH-enheden, eller højttaleren som er tilsluttet med enheden (højttaleren som er opsat som det første), justeres lydstyrkerne for alle højttalerne automatisk. For andre højttalere (den anden eller senere opsatte højttaler), kan du også justere lydstyrken på hvert enkelt.

For at skifte den tilsluttede BLUETOOTH-enhed eller højttaler, eller for at afbryde Festtilslutningsfunktion

Stop musikafspilning på forhånd.

Tip!

- Lamperne og ULT-knappen på højttaleren begynder at lyse forskelligt alt efter, hvilken model der er sat op som første højttaler.
- Når du anvender Festtilslutningsfunktionen, skifter codec'en automatisk til SBC.

Bemærk!

- Mens Festtilslutningsfunktionen er i brug, udsendes der ikke lyd fra følgende enheder, der er tilsluttet til højttaleren.
 - USB-enheden, der er tilsluttet til PLAY/CHARGE OUTPUT-porten (USB)
 - Enheden, der er tilsluttet til AUDIO IN-stikket med et lyd kabel
 - TV'et, der er tilsluttet til OPTICAL IN-stikket
- Mens højttaleren er i tilstanden OPTICAL IN, AUDIO IN eller USB kan du også indstille den til Festtilslutningsfunktionen med "Sony | Music Center". Men når opsætningen er udført, placeres højttaleren automatisk i BLUETOOTH-tilstand.
- Deaktivering af Festtilslutningsfunktionen har ingen effekt på den oprettede BLUETOOTH-tilslutning, og højttaleren forbliver i BLUETOOTH-tilstand. For at placere højttaleren i tilstanden OPTICAL IN, AUDIO IN eller USB kræves der en respektiv trykbetjening på højttaleren.
- Når du ser film vha. Festtilslutningsfunktionen, er der muligvis en forsinkelse mellem video og lyd.

Relateret emne

- [Installering af "Sony | Music Center"](#)
- [Opdatering af den præinstallerede software](#)

Brug af en ekstern ledningsført mikrofon

Du kan sende din stemme ud via højttaleren ved at tilslutte en dynamisk mikrofon med et normalt stik (Φ 6,3 mm) (kommercielt tilgængelig).

- 1 Drej MIC- og GUITAR-niveaunknappen hen på MIN for at reducere lydstyrkeniveauet for mikrofonen.

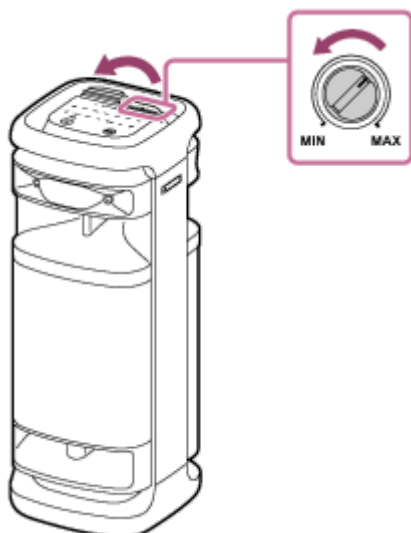

- 2 Tilslut en ekstern ledningsført mikrofon til MIC/GUITAR-stikket på højttalerens øverste overflade.

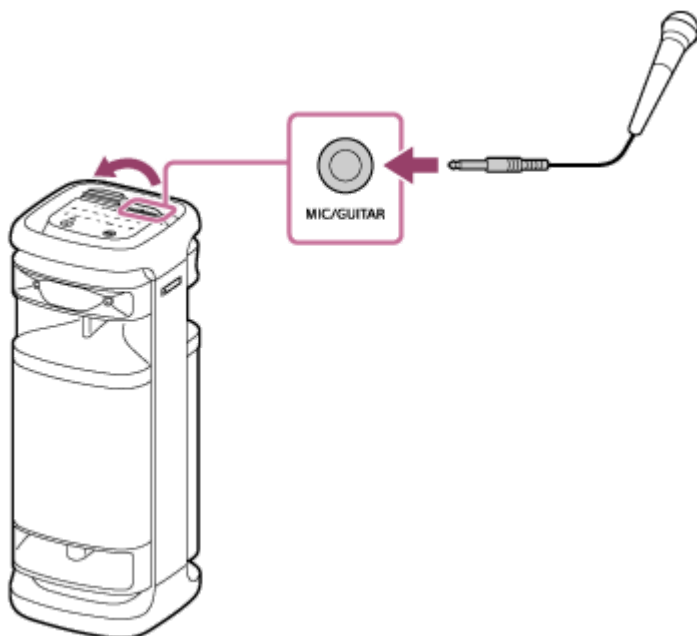

- 3 Juster lydstyrken vha. MIC- og GUITAR-niveaunknappen.

- 4 Snak eller syng ind i den tilsluttede, ledningsførte mikrofon.

Du kan desuden også udføre de følgende betjeninger med KEY CONTROL eller ECHO på højttaleren.

Toneartkontrol

Du kan ændre tonearten på en sang, du synger.

Tryk på KEY CONTROL **b** (flad)/ **#** (skarp) på højttaleren for at justere tonearten, så den passer til dit stemmeområde.

Mikrofonekko

Du kan tilføje ekkoeffekt til din stemme, når du synger ind i den ledningsførte mikrofon.

Tryk på ECHO på højttaleren gentagne gange for at justere ekkoeffekten.

Bemærk!

- Når du anvender Festtilslutningsfunktionen eller Stereopar-funktionen, udsendes lyden fra mikrofonen kun fra den højttaler, som mikrofonen er tilsluttet til.
- Hvis mikrofonen bringes tæt på højttaleren, kan det medføre akustisk feedback. Når dette sker, kan højttaleren alt efter dens lydstyrke, slukke som følge af produktets beskyttelsesfunktion. I så fald skal du frakoble netledningen, vente et stykke tid, tilslutte netledningen og derefter tænde for højttaleren igen.
- Mens der er en mikrofon eller en guitar tilsluttet til højttaleren, er den automatiske standbyfunktion slået fra.
- Porten, stikket og jackstikkene på højttaleren er ikke designet til at være vandafvisende. Brug ikke højttaleren på steder, hvor højttaleren sandsynligvis får sprøjtet vand på sig. Når du er færdig med at anvende højttaleren, skal du sørge for at lukke hæfterne ordentligt.

Relateret emne

- [Brug af den trådløse mikrofon](#)
- [Hverken Karaoke-funktionen eller DJ Control-funktionen er til rådighed for anvendelse, mens TV Sound Booster-funktionen er aktiveret](#)
- [Der er akustisk feedback](#)

Trådløs højttaler
ULT TOWER 10

Lytning til lyd fra en guitar

Du kan lytte til lyd fra din guitar ved at tilslutte den til MIC/GUITAR-stikket (Φ 6,3 mm) på højttaleren. Ved at tilslutte den trådløse mikrofon til højttaleren kan du også spille på guitaren og synge med.

- 1 Drej MIC- og GUITAR-niveaunknappen mod MIN for at skrue ned for guitarens lydstyrke.
- 2 Tilslut guitaren til MIC/GUITAR-stikket på øverste overflade af højttaleren med et instrumentkabel til guitarledning (kommercielt tilgængeligt).

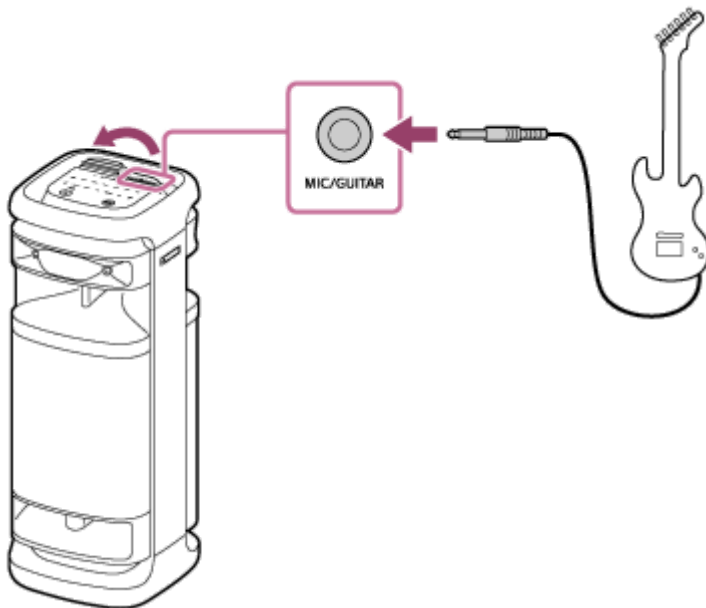

- 3 Tryk på GUITAR-knappen på øverste overflade af højttaleren.
GUITAR-indikatoren lyser hvid.
- 4 Juster guitarens lydstyrke, mens du spiller på guitaren.
Guitarlyden udsendes fra højttaleren.

For at få højttaleren ud af guitartilstand

Tryk én gang til på GUITAR-knappen på øverste overflade af højttaleren.

Bemærk!

- Inden afbrydelse af guitaren fra højttaleren skal du dreje MIC- og GUITAR-niveaunknappen mod "MIN" for at skrue ned for guitarens lydstyrke.
- Mens der er en mikrofon eller en guitar tilsluttet til højttaleren, er den automatiske standbyfunktion slået fra.
- Porten, stikket og jackstikkene på højttaleren er ikke designet til at være vandafvisende. Brug ikke højttaleren på steder, hvor højttaleren sandsynligvis får sprøjtet vand på sig. Når du er færdig med at anvende højttaleren, skal du sørge for at lukke hætteerne ordentligt.

Relateret emne

- Hverken Karaoke-funktionen eller DJ Control-funktionen er til rådighed for anvendelse, mens TV Sound Booster-funktionen er aktiveret

5-056-577-91(1) Copyright 2024 Sony Corporation

Trådløs højttaler
ULT TOWER 10

Dette kan du gøre med "Sony | Music Center"

"Sony | Music Center" er en app til kontrol af Sony-lydenheder, som er kompatible med "Sony | Music Center" vha. din smartphone osv.

For detaljer om "Sony | Music Center" skal du se den følgende URL:

<https://www.sony.net/smcqa/>

Betjeneringer, som kan udføres på en højttaler med "Sony | Music Center"

- Opsætning af Festtilslutningsfunktionen
- Opsætning af Stereopar-funktionen, ombytning af de højre (højre side) og venstre (venstre side) lydkanaler
- Lydkvalitetsindstilling og equalizerjustering
- Strømindstilling-indstillinger (Tænd/sluk-lyd, Automatisk standby, Bluetooth-standby)
- Tænding/slukning af funktionen for automatisk at slukke for baggrundslyset på berøringspanel
- Lys (Belysning)-indstilling (skift af Lighting Mode)
- Skift af lydilden for afspilning mellem enheden tilsluttet via en BLUETOOTH-tilslutning, enheden tilsluttet til OPTICAL IN (optisk digital lydindgang)-stikket, enheden tilsluttet til AUDIO IN-stikket og enheden tilsluttet til PLAY/CHARGE OUTPUT-porten (USB)
- Aktivering/deaktivering af TV Sound Booster-funktionen
- Justering af synkronisering med tv-lyden
- Skift af Bluetooth-tilslutningskvalitet (Prioritet på lyd kvalitet/Prioritet på stabil tilslutning)
- Håndtering af multipunkttilslutning (samtidig tilslutning med 2 BLUETOOTH-enheder)
- Visning af opdateringen eller versionen af højttalerens software
- Betjeneringer, inklusive oprettelse og afbrydelse af tilslutninger med BLUETOOTH-enheder
- Opsætning af Optimering af lydfelt

osv.

Bemærk!

- Det du kan kontrollere med "Sony | Music Center" varierer afhængigt af den tilsluttede enhed. Specifikationerne og designet af appen kan muligvis blive ændret uden varsel.
- Sørg for at anvende den seneste version af "Sony | Music Center". Hvis du ikke kan tilslutte højttaleren og en BLUETOOTH-enhed via en BLUETOOTH-tilslutning, eller hvis der er et problem, som fx at der ikke udsendes nogen lyd, skal du afinstallere "Sony | Music Center" og prøve at tilslutte via BLUETOOTH-tilslutningen igen. For detaljer om "Sony | Music Center" skal du se Google Play (Play Store) eller App Store.
- Vær opmærksom på, at "Sony | Music Center" og "Music Center for PC" er forskellige apps.

Relateret emne

- [Installering af "Sony | Music Center"](#)
- [Tilslutning af højttaleren til en stikkontakt](#)
- [Tænding/slukning af højttalerens lampe \(lysfunktion\)](#)
- [Tilslutning af højttaleren samtidigt med 2 BLUETOOTH enheder \(multipunkttilslutning\)](#)
- [Lytning til tv-lyd \(med brug af TV Sound Booster-funktionen\)](#)
- [Lytning til tv-lyd \(uden brug af TV Sound Booster-funktionen\)](#)
- [Valg af kvalitet for musikafspilning via en BLUETOOTH-tilslutning \(Codec\)](#)
- [Trådløs lytning til musik med 2 højttalere \(Stereopar-funktion\)](#)
- [Trådløs afspilning vha. flere højttalere \(Festtilslutningsfunktion\)](#)
- [Opdatering af den præinstallerede software](#)

5-056-577-91(1) Copyright 2024 Sony Corporation

Trådløs højttaler
ULT TOWER 10

Installering af "Sony | Music Center"

Installer "Sony | Music Center" på din smartphone osv. fra Google Play (Play Store) eller App Store. For Apple iOS-enheder kan "Sony | Music Center" installeres på enheder med iOS 11.0 eller senere. Installation er ikke til rådighed på enheder med iOS 10.x eller tidligere.

- 1 Download "Sony | Music Center" fra Google Play (Play Store) eller App Store og installer den.



Sony Music Center



- 2 Når installationen gennemført, skal du starte "Sony | Music Center".

Bemærk!

- Vær opmærksom på, at "Sony | Music Center" og "Music Center for PC" er forskellige apps.
- Sørg for at anvende den seneste version af "Sony | Music Center". Hvis du ikke kan tilslutte højttaleren og en BLUETOOTH-enhed via en BLUETOOTH-tilslutning, eller hvis der er et problem, som fx at der ikke udsendes nogen lyd, skal du afinstallere "Sony | Music Center" og prøve at tilslutte via BLUETOOTH-tilslutningen igen. For detaljer om "Sony | Music Center" skal du se Google Play (Play Store) eller App Store.

Relateret emne

- [Dette kan du gøre med "Sony | Music Center"](#)

Trådløs højtaler
ULT TOWER 10

Dette kan du gøre med "Fiestable"

"Fiestable" er en app til betjening af Sony-lydenheder, som er kompatible med "Fiestable" fra smartphones osv.

Tilgængelige kontroller

- DJ Control
Du kan inkludere lydeffekter (Isolator osv.) i musikken, som afspilles.

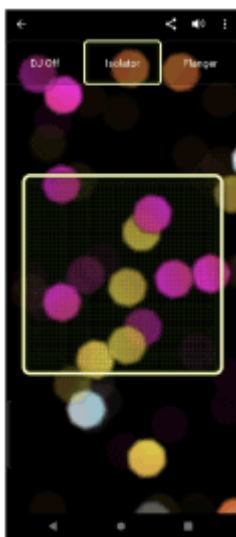

- Illumination
Du kan indstille lysfunktionen.

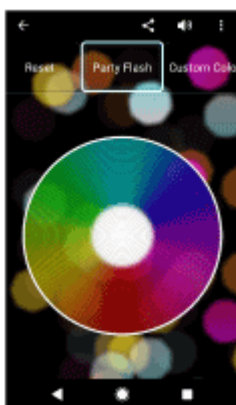

- Motion Control
Du kan udføre lydbetjeninger ved at ryste smartphonen.

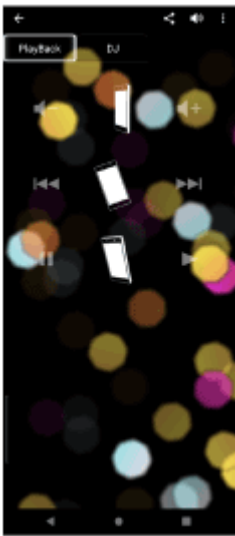

- Andet

Du kan nyde forskellige funktioner, herunder Karaoke, Voice Control, Party Light og Party Playlist.

Tip!

- Det du kan kontrollere med "Fiestable" varierer afhængigt af den tilsluttede enhed. Specifikationen og designet af appen kan muligvis blive ændret uden varsel.

Trådløs højttaler
ULT TOWER 10

Installering af "Fiestable"

Installer "Fiestable" på din smartphone osv. fra Google Play (Play Store) eller App Store. For Apple iOS-enheder kan "Fiestable" installeres på enheder med iOS 11.0 eller senere. Installation er ikke til rådighed på enheder med iOS 10.x eller tidligere.

- 1 Download "Fiestable" fra Google Play (Play Store) eller App Store og installer den.



Fiestable



- 2 Når installationen er fuldført, skal du starte "Fiestable" på skærmen "Sony | Music Center".



Bemærk!

- Sørg for at anvende den seneste version af "Fiestable".

Relateret emne

- [Dette kan du gøre med "Fiestable"](#)

Trådløs højtaler
ULT TOWER 10

Om indikatorerne

Hovedenhed

(strøm)-indikator

Lyser ikke	Højtaleren er slukket.
Lyser (grønt)	Højtaleren er tændt.
Lyser (orange)	Højtaleren er slukket. BLUETOOTH-standbyfunktionen er aktiveret.

Blinker (grønt eller orange)	<ul style="list-style-type: none"> ● Hver gang du trykker på –/+ (lydstyrke) på højttaleren, blinker indikatoren grønt én gang. ● Når du betjener –/+ (lydstyrke) på højttaleren, og lydstyrken er indstillet på det nederste (0) eller højeste (50) niveau, blinker indikatoren 3 gange grønt. ● Når du trykker på –/+ (lydstyrke) på højttaleren og holder den nede, og lydstyrken ikke er indstillet på det laveste eller højeste niveau, blinker indikatoren 2 gange grønt. ● Når farven på lampen skiftes med en af lysfarvewælgerne på højttaleren, blinker indikatoren én gang grønt. ● Når den aktuelle farve vælges med lysfarvewælgeren på højttaleren, blinker indikatoren 3 gange grønt. ● Når ► (afspil) og – (lydstyrke) på højttaleren berøres og holdes samtidigt i ca. 5 sekunder, og den automatiske standbyfunktion slås fra, blinker indikatoren orange 3 gange. ● Når ► (afspil) og – (lydstyrke) på højttaleren berøres og holdes samtidigt i ca. 5 sekunder, og den automatiske standbyfunktion slås til, blinker indikatoren orange to gange. ● Når ► (afspil) og ✖ (BLUETOOTH) på højttaleren berøres og holdes samtidigt i ca. 2 sekunder, og "Prioritet på stabil tilslutning"-præferencen vælges for BLUETOOTH-tilslutningskvaliteten, blinker indikatoren 3 gange grønt. ● Når ► (afspil) og ✖ (BLUETOOTH) på højttaleren berøres og holdes samtidigt i ca. 2 sekunder, og "Prioritet på lyd kvalitet"-præferencen vælges for BLUETOOTH-tilslutningskvaliteten, blinker indikatoren to gange grønt. ● Når der trykkes på ULT-knappen, og den holdes nede, og der røres ved – (lydstyrke) på højttaleren, og den holdes nede samtidigt i omkring 2 sekunder, og notifikationslyden ULT POWER SOUND slås fra, blinker indikatoren 3 gange grønt. ● Når der trykkes på ULT-knappen, og den holdes nede, og der røres ved – (lydstyrke) på højttaleren, og den holdes nede samtidigt i omkring 2 sekunder, og notifikationslyden ULT POWER SOUND slås til, blinker indikatoren to gange grønt. ● Efterhånden som softwareopdateringen forløber, skifter aktiviteten af den grønne ⏻ (strøm)-indikator (fra 5 blink til 4 blink, et enkelt blink og derefter slukket*). ● Når højttaleren tændes for første gang efter softwareopdateringen, blinker den grønne ⏻ (strøm)-indikator og den blå ✖ (BLUETOOTH)-indikator 3 gange samtidigt.
Dobbeltblinker (grønt)	Venter på sammenkædning med den trådløse mikrofon.
Tredobbelt blinker (orange)	Der er registreret en anomalitet, som fx en ugyldig berøringsbetjening eller afbrydelse af en BLUETOOTH-tilslutning (en elektrisk kredsløbsfejl). Følg trinene beskrevet i Genstart af højttaleren for at genstarte højttaleren.
Tredobbelt blinker (grønt)	Opdatering af software i den trådløse mikrofon.
Firedobbelt blinker (orange)	<ul style="list-style-type: none"> ● Softwareopdateringen blev annulleret af "Sony Music Center". ● Softwareopdateringen for højttaleren eller den trådløse mikrofon mislykkedes.

* Afhængigt af situationen er du muligvis ikke i stand til at se alle blinkemønstrene.

🔗(BLUETOOTH)-indikator (blå)

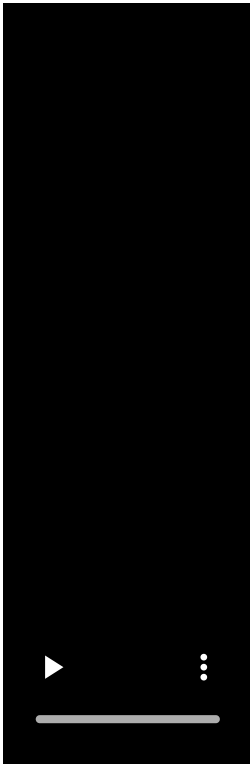
Lyser ikke	BLUETOOTH-funktionen er ikke aktiveret på højttaleren.
Lyser	Højttaleren er tilsluttet til en BLUETOOTH-enhed.
Blinker	<ul style="list-style-type: none">● Softwareopdateringen blev annulleret af "Sony Music Center".● Softwareopdateringen mislykkedes.● Når højttaleren tændes for første gang efter softwareopdateringen, blinker den blå 🔗 (BLUETOOTH)-indikator og den grønne 🔌 (strøm)-indikator 3 gange samtidigt.
Dobbeltblinker	<p>Højttaleren er i parringstilstand.</p> 

Blinker langsomt	<p>Højtaleren venter på en BLUETOOTH-enhed at tilslutte til.</p> 
------------------	--

Indikator for multifarve (ULT-knappen)

Lyser	Lydtilstanden er indstillet til ULT1 eller ULT2.
Lyser ikke	Lydtilstanden er indstillet til noget andet end ULT1 eller ULT2.

GUITAR-indikator (hvid)

Lyser	Højtaleren er i guitar-tilstand.
Lyser ikke	Højtaleren er ikke i guitar-tilstand.

ECHO-indikator (hvid)

Lyser	Mikrofonens ekkoniveauet er indstillet til 1, 2 eller 3.
Lyser ikke	<ul style="list-style-type: none"> ● Mikrofonens ekkoeffekt er ikke aktiveret, eller der er ikke tilsluttet nogen mikrofon til højtaleren. ● Mens mikrofonens ekkoniveau er indstillet til 3, deaktiverer tryk på ECHO på højtaleren mikrofonens ekkoeffekt og slukker for indikatoren.
Blinker	Mens mikrofonens ekkoniveau er indstillet til 1 eller 2, får tryk på ECHO på højtaleren indikatoren til at blinke én gang.

KEY CONTROL **b** (flad)-indikator (hvid)

Lyser	Toneartkontrolniveau for de b (flad) noder er indstillet til et niveau mellem -1 til -6.
-------	---

Lyser ikke	Intet toneartkontrolniveau er indstillet for de b (flad) noder, eller der er ingen mikrofon tilsluttet til højttaleren.
Blinker	<ul style="list-style-type: none"> ● Tryk på KEY CONTROL b (flad) på højttaleren får indikatoren til at blinke én gang. ● Mens toneartkontrolniveauet for noderne b (flad) er indstillet til -6, får tryk på KEY CONTROL b (flad) på højttaleren indikatoren til at blinke 3 gange.



KEY CONTROL **#** (skarp)-indikator (hvid)

Lyser	Toneartkontrolniveau for de # (skarp) noder er indstillet til et niveau mellem +1 til +6.
Lyser ikke	Intet toneartkontrolniveau er indstillet for de # (skarp) noder, eller der er ingen mikrofon tilsluttet til højttaleren.
Blinker	<ul style="list-style-type: none"> ● Tryk på KEY CONTROL # (skarp) på højttaleren får indikatoren til at blinke én gang. ● Mens toneartkontrolniveauet for noderne # (skarp) er indstillet til +6, får tryk på KEY CONTROL # (skarp) på højttaleren indikatoren til at blinke 3 gange.

Trådløs mikrofon

(strøm)-indikator

Lyser ikke	Den trådløse mikrofon er slukket.
Lyser (grønt eller orange)*	Den trådløse mikrofon er tændt og tilsluttet til højttaleren.
Blinker langsomt (grønt eller orange)*	Venter på at oprette forbindelse til højttaleren.
Blinker (grønt eller orange)*	<ul style="list-style-type: none"> ● Når den trådløse mikrofon venter på at oprette forbindelse til højttaleren, blinker indikatoren langsomt. ● Når den trådløse mikrofon er i sammenkædningstilstand, blinker indikatoren to gange. ● Hver gang du trykker på +/- (lydstyrke)-knapper, blinker indikatoren én gang. ● Når du betjener +/- (lydstyrke)-knapper, og lydstyrken er indstillet på det laveste eller højeste niveau, blinker indikatoren 3 gange. ● Når du trykker på +/- (lydstyrke)-knapper og holder dem nede, og lydstyrken er indstillet på det laveste eller højeste niveau, blinker indikatoren 2 gange.
Dobbeltblinker (grønt eller orange)*	Venter på at kæde sammen med højttaleren.
Tredobbelt blinker (grønt eller orange)*	Opdateringen af softwaren til den trådløse mikrofon er i gang.
Firedobbelt blinker (orange)	Der opstod en fejl under opdateringen af softwaren til den trådløse mikrofon.

* Farven på  (strøm)-indikatoren afhænger af den resterende batteriladning. Når den resterende batterikapacitet er mere end 10%, begynder  (strøm)-indikatoren at lyse eller blinke grønt. Når den resterende batterikapacitet er 10% eller derunder, begynder  (strøm)-indikatoren at lyse eller blinke orange.

Relateret emne

- [Hovedenhed](#)
- [Dette kan du gøre med "Sony | Music Center"](#)

5-056-577-91(1) Copyright 2024 Sony Corporation

Trådløs højttaler
ULT TOWER 10

Opdatering af den præinstallerede software

Når en ny version af softwaren udgives, kan du opdatere din højttalers og trådløse mikrofoners præinstallerede software ved at anvende de følgende metoder.

Ved at opdatere softwaren vil der blive tilføjet nye egenskaber, som gør det muligt for dig at opleve en mere bekvemmelig og stabil brug.

1 Tilslut højttaleren til en stikkontakt med den medfølgende netledning.

2 Tænd for højttaleren og den trådløse mikrofon.

Den grønne  (strøm)-indikator på den trådløse mikrofon skifter fra at blinke til at lyse, hvilket indikerer, at højttaleren og den trådløse mikrofon er tilsluttet.

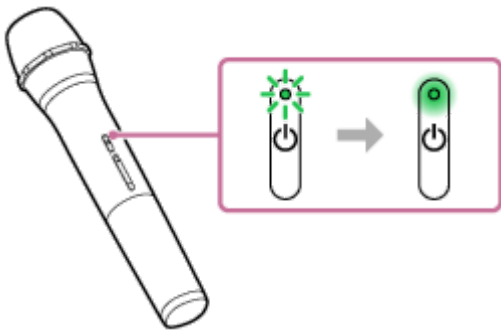

3 Tap på [Music Center] på din smartphone osv. for at starte appen.



Music Center



4 Tap på [ULT TOWER 10].

Når en ny version af softwaren udgives, vises der er en opdateringsmeddelelse på "Sony | Music Center"-skærmen.

5 Følg instruktionerne på skærmen for at opdatere.

Efterhånden som softwareopdateringen forløber, skifter aktiviteten af den grønne  (strøm)-indikator på højttaleren (fra 5 blink til 4 blink, et enkelt blink, og derefter slukket).

Afhængigt af situationen er du muligvis ikke i stand til at se alle blinkemønstrene.

Når højttaleren tændes for første gang efter softwareopdateringen, blinker den grønne  (strøm)-indikator og den blå  (BLUETOOTH)-indikator 3 gange samtidigt for at informere dig om, at opdateringen er gennemført.

Hvis der er en softwareopdatering til den trådløse mikrofon, starter softwareopdateringen automatisk, når du tilslutter den trådløse mikrofon til højttaleren.

Under opdateringen blinker  (strøm)-indikatorerne på højttaleren, og den trådløse mikrofon bliver ved med at blinke 3 gange hver.

Når opdateringen er fuldført, skifter  (strøm)-indikatoren på højttaleren og den trådløse mikrofon fra blinkende til slukket og derefter til at lyse for at indikere, at opdateringen er fuldført.

6 Bekræft versionen af højttalerens software.

På "Sony | Music Center" skal du tappe på [ULT TOWER 10] - [Settings] - [System].
"XXXXXXX" vist under "ULT TOWER 10" indikerer softwareversionen.

Tip!

- Når softwareopdateringen mislykkes, skal du slukke højttaleren og derefter tænde for den igen. Højttaleren vil gendannes fra fejltilstanden.
- Hvis den trådløse mikrofon kobles fra højttaleren, når du opdaterer softwaren til din højttaler, udføres opdateringen af den trådløse mikrofon ikke. Opdateringen starter automatisk, når den trådløse mikrofon er tilsluttet til højttaleren.

Bemærk!

- Hvis ⏻ (strøm)-indikatoren på den trådløse mikrofon begynder at lyse orange, kan softwaren til den trådløse mikrofon ikke opdateres, idet batteriniveauet er lavt. Udskift batterierne med 2 nye.
- Du kan ikke kontrollere softwareversionen for den trådløse mikrofon på "Sony | Music Center".

Relateret emne

- [Tilslutning af højttaleren til en stikkontakt](#)
- [Om indikatorerne](#)

Trådløs højttaler
ULT TOWER 10

Forholdsregler

Vedrørende sikkerhed

- Se den Referencevejledning, som følger med højttaleren.
- Vigtige oplysninger, såsom modelnavnet findes på indersiden af hættens på bagsiden af højttaleren.

Om netledningen

- Den medfølgende netledning er udelukkende beregnet til denne højttaler. Den bør ikke anvendes sammen med nogen andre enheder.
- Afbryd netledningen helt fra stikkontakten, hvis den ikke skal anvendes i en længere tidsperiode. Ved frakobling af netledningen skal du altid tage fat i stikket. Træk aldrig i selve ledningen.

Om placering

- For at eliminere risikoen for funktionsfejl skal du undgå de følgende steder, når du placerer eller efterlader denne højttaler.
 - Et sted som udsættes for høje temperaturer, som fx under direkte sollys eller belysningsudstyr, i nærheden af en varmekilde eller i en sauna
 - Inden i et køretøj med vinduerne lukket (især om sommeren)
 - Et sted udsat for varm luft, som fx fra en hårtørrer
 - Et sted udsat for meget støv
 - Et sted udsat for kraftig vibration
- Placer denne højttaler på en flad, jævn overflade. Når den placeres på en overflade, som hælder, kan højttaleren muligvis vælte eller falde ned fra overfladen pga. den egen vibration, og medføre tilskadecomster, funktionsfejl eller ydelsesforringelse.
- Afhængigt af de forhold, hvorunder denne højttaler er placeret, kan den vælte eller falde ned fra overfladen. Efterlad ikke nogen værdigenstande i nærheden af højttaleren.
- Denne højttaler er ikke antimagnetisk. Hold genstande som er følsomme over for magnetisme (optagede bånd, ure, hævekort og kreditkort med magnetisk kode osv.) væk fra højttaleren. Du skal også være opmærksom på dette, når du bærer rundt på højttaleren.
- Hvis din hud forbliver i kontakt med håndtaget i lang tid, mens lyset er tændt, er der en risiko for forbrændinger ved lav temperatur. For at transportere højttaleren, mens den er tændt, skal du slukke for lyset (lysfunktion).

Andre bemærkninger

- Anbring højttaleren på et sted med tilstrækkelig ventilation for at forhindre varmeophobning og forlænge højttalerens levetid.
- Sprøjt ikke vand på dette produkt og det medfølgende tilbehør. Disse er ikke vandtætte.

- Skulle der falde en fast genstand eller væske ind i højttaleren, skal du frakoble højttaleren og få den kontrolleret af en fagmand, inden du anvender den igen.
- Den vandafvisende evne er forbedret af den flade overstruktur på højttaleren, men dette garanteres ikke i alle situationer.
- Hvis du ved et uheld kommer til at sprøjte væske på højttaleren, skal du straks tørre den af med en tør klud.
- Hætten (①) spiller en meget vigtig rolle i vedligeholdelse af de vandafvisende egenskaber. Sørg for, at hætten er lukket helt, når højttaleren bruges.

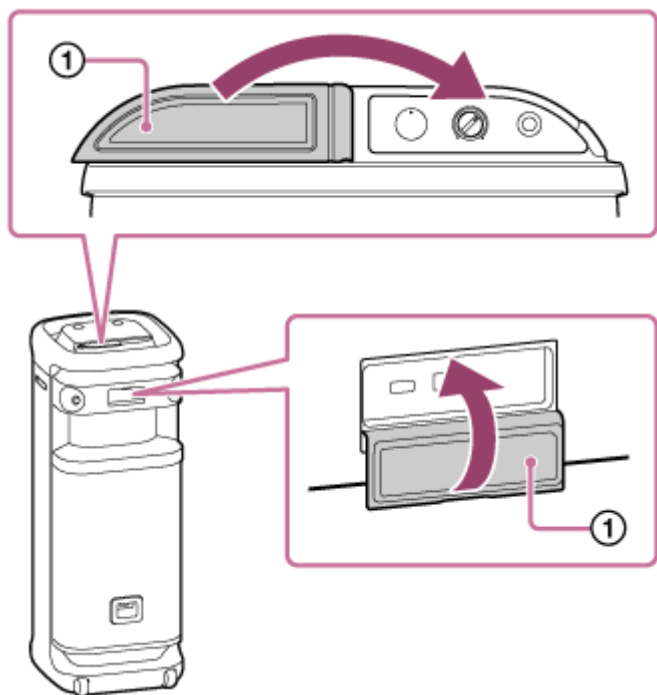

- Placer din fingerspids direkte på berøringssensoren for betjening.
- Betjen ikke berøringssensoren med en våd hånd for at undgå en funktionsfejl.
- Når højttalerens lampe synes skarp eller blændende, skal du skrue op for rummets belysning eller slukke for lysfunktionen.
- Hvis der sætter sig sand eller støv fast på hjulenes aksler, eller der vikles græs eller frug ind i dem, kan der opstå funktionsfejl ved hjulene.
- Hvis du har spørgsmål vedrørende eller problemer med denne højttaler, der ikke er beskrevet i denne brugervejledning, bedes du kontakte din nærmeste Sony-forhandler.

Trådløs højttaler
ULT TOWER 10

Sådan behandles højttaleren

Du kan anvende højttaleren mere bekvemt og i en længere tidsperiode ved at følge vedligeholdelsesproceduren nedenfor.

- Hvis overfladen bliver beskidt, skal du tørre overfladen af med en blød, tør klud, eller en klud som er vædet i vand eller lunkent vand og vredet godt. Det kan muligvis være umuligt at fjerne snavset afhængigt af typen.

Bemærk!

- Hvis højttalerens overflade bliver snavset, må du ikke anvende rengøringsmiddel, fortynder, rensebenzin, alkohol osv. til at rengøre højttaleren.

Trådløs højttaler
ULT TOWER 10

Om den trådløse BLUETOOTH-teknologi

Trådløs BLUETOOTH-teknologi er en trådløs teknologi til kort afstand, som muliggør kommunikation mellem digitale enheder, som fx smartphones og computere.

Understøttet version og profiler for BLUETOOTH-standarden

En profil er et sæt funktioner standardiseret for enhver egenskab for BLUETOOTH-enheder. Højttaleren understøtter følgende version og profiler for BLUETOOTH-standarden.

Understøttet BLUETOOTH-version: BLUETOOTH-standard, version 5.2

Understøttede BLUETOOTH-profiler:

- A2DP (Advanced Audio Distribution Profile): Muliggør sending og modtagelse af musikindhold i høj kvalitet.
- AVRCP (Audio Video Remote Control Profile): Muliggør lydstyrkejustering og betjening for at afspille/sætte musik på pause og springe til begyndelsen af det næste/aktuelle spor.

Maksimal kommunikationsrækkevidde

Brug den trådløse BLUETOOTH-teknologi mellem højttaleren og en enhed, som befinder sig inden for cirka 30 m fra hinanden.

Den maksimale kommunikationsrækkevidde kan muligvis være kortere under de følgende forhold.

- Der er en forhindring som fx en person, metal eller en væg mellem højttaleren og BLUETOOTH-enheden.
- En trådløs LAN-enhed er i brug i nærheden af højttaleren.
- En mikroovn er i brug i nærheden af højttaleren.
- En enhed, som genererer elektromagnetisk stråling, er i brug i nærheden af højttaleren.

Frekvensbånd

2,4 GHz bånd (2,400 0 GHz - 2,483 5 GHz)

Modsvarende indholdsbeskyttelse

SCMS-T

Transmissionsområde (A2DP)

20 Hz - 20 000 Hz (Samplingsfrekvens 44,1 kHz)

Interferens fra andre enheder

Eftersom BLUETOOTH-enheder og trådløst LAN (IEEE802.11ax/b/g/n) anvender den samme frekvens (2,4 GHz), kan der opstå mikrobølgeinterferens, hvilket kan resultere i forringelse af kommunikationshastighed, støj eller ugyldig tilslutning, hvis højttaleren anvendes i nærheden af en trådløs LAN-enhed.

Interferens til andre enheder

Mikrobølger udsendt fra en BLUETOOTH-enhed kan muligvis påvirke betjeningen af elektronisk medicinudstyr. Sluk for højttaleren og andre BLUETOOTH-enheder på følgende steder, da det muligvis kan forårsage en ulykke.

- Hvor der er brændbar gas til stede, på et hospital, tog, fly eller en benzintank
- I nærheden af automatiske døre og en brandalarm

Bemærk!

- Afhængigt af netværksmiljøet er der muligvis en afbrydelse ved den høje bithastighedstransmission.
- For at kunne anvende BLUETOOTH-funktionen skal den BLUETOOTH-enhed, som skal tilsluttes, have den samme profil som højttaleren. Bemærk også, at selvom den samme profil findes, kan funktionen af enheder muligvis variere afhængigt af deres specifikationer.
- På grund af egenskaberne af trådløs BLUETOOTH-teknologi kan den afspillede lyd på højttaleren muligvis være en smule forsinket i forhold til lyden afspillet på BLUETOOTH-enheden, mens der lyttes til musik.
- Højttaleren understøtter sikkerhedsfunktioner, som er i overensstemmelse med BLUETOOTH-standarden, for at kunne give en sikker forbindelse, når den trådløse BLUETOOTH-teknologi anvendes, men sikkerheden er muligvis ikke tilstrækkelig afhængigt af indstillingen. Vær påpasselig når du kommunikerer vha. trådløs BLUETOOTH-teknologi.
- Vi påtager os intet ansvar for lækage af information under BLUETOOTH-kommunikation.
- Det kræves, at en enhed med BLUETOOTH-funktionen er i overensstemmelse med BLUETOOTH-standarden specificeret af Bluetooth SIG, Inc. og er godkendt. Selv hvis den tilsluttede enhed er i overensstemmelse med den ovenfor nævnte BLUETOOTH-standard, kan visse enheder muligvis ikke tilsluttes eller fungere korrekt afhængigt af enhedens funktioner eller specifikationer.
- Støj eller lydafbrydelse kan opstå afhængigt af den BLUETOOTH-enhed, som er tilsluttet med højttaleren, kommunikationsmiljøet eller anvendelsesmiljøet.
- En enhed med en indbygget radio eller tuner kan ikke tilsluttes til højttaleren via en BLUETOOTH-tilslutning, eftersom der muligvis kan opstå støj i udsendelser.
- Placer højttaleren længere væk fra et tv, radio eller tuner osv., eftersom der muligvis kan opstå støj i udsendelser.

Trådløs højttaler
ULT TOWER 10

Om trådløs teknologi i den trådløse mikrofon

Maksimal kommunikationsrækkevidde

Brug den trådløse teknologi mellem den trådløse mikrofon og højttaleren, som befinder sig inden for cirka 15 m fra hinanden.

Den maksimale kommunikationsrækkevidde kan muligvis være kortere under de følgende forhold.

- Der er en forhindring som fx en person, metal eller en væg mellem den trådløse mikrofon og højttaleren.
- En trådløs LAN-enhed er i brug i nærheden af højttaleren.
- En mikroovn er i brug i nærheden af højttaleren.
- En enhed, som genererer elektromagnetisk stråling, er i brug i nærheden af højttaleren.

Frekvensbånd

2,4 GHz bånd (2,400 0 GHz - 2,483 5 GHz)

Licenser

- Dette produkt indeholder software, som Sony bruger i henhold til en licensaftale med opretshaveren. Vi er forpligtet til at formidle aftalens indhold til kunder som påkrævet af softwarens opretshaver. Gå til følgende URL for at læse licensens indhold.
<https://rd1.sony.net/help/speaker/sl/24/>
- Brug af badget Made for Apple betyder, at et stykke tilbehør er blevet designet specifikt til brug med det eller de Apple-produkter på badget, og det er blevet certificeret af udvikleren, at tilbehøret overholder Apples standarder for ydeevne. Apple er ikke ansvarlig for brugen af denne enhed eller dens overholdelse af sikkerhedsstandarder og bestemmelser.
Bemærk, at brugen af dette tilbehør sammen med et Apple-produkt kan påvirke trådløs ydeevne.
- Tjenesteydelser, som tredjeparter tilbyder, kan ændres, afbrydes eller afsluttes uden forudgående varsel. Sony kan ikke holdes ansvarlig i denne type situationer.

Trådløs højtaler
ULT TOWER 10

Varemærker

- Google, Android og Google Play er varemærker tilhørende Google LLC.
- Apple, Apple-logoet, iPhone, iPod, iPod touch, Mac og macOS er varemærker tilhørende Apple Inc. og registreret i USA og andre lande.
- App Store er et servicemærke tilhørende Apple Inc., der er registreret i USA og andre lande.
- IOS er et varemærke eller registreret varemærke tilhørende Cisco i USA og andre lande og bruges på licens.
- Microsoft, Windows og Windows Media er enten varemærker eller registrerede varemærker tilhørende Microsoft Corporation i USA og/eller andre lande.
- BLUETOOTH®-ordmærket og logoer er registrerede varemærker tilhørende Bluetooth SIG, Inc. og enhver brug af sådanne mærker af Sony Group Corporation og dennes datterselskaber sker under licens.
- LDAC og LDAC-logoet er varemærker tilhørende Sony Group Corporation eller dets koncernselskaber.

Alle andre varemærker og registrerede varemærker er varemærker eller registrerede varemærker tilhørende de respektive ejere. Symbolerne ™ og ® er ikke angivet i denne brugervejledning.

Trådløs højttaler
ULT TOWER 10

Hvad kan jeg gøre for at løse et problem?

Hvis højttaleren ikke fungerer som forventet, skal du prøve de følgende trin for at afhjælpe problemet.

- Find symptomerne for problemet i denne Hjælpevejledning og prøv nogen af de afhjælpende handlinger, der er angivet.
- Genstart højttaleren.
- Initialiser højttaleren.
Denne betjening genskaber indstillingerne som fx lydstyrke osv. til standardindstillingerne og sletter al parringsinformationen.
- Søg efter information om problemet på kundesupportwebsiden.
- Besøg følgende supporthjemmesider for at få supportinformation om din højttaler:
 - For kunder i Amerika:
<https://www.sony.com/am/support>
 - For kunder i Europa:
<https://www.sony.eu/support>
 - For kunder i Kina:
<https://service.sony.com.cn>
 - For kunder i andre lande/regioner:
<https://www.sony-asia.com/support>

Hvis betjeningerne ovenfor ikke fungerer, skal du konsultere din nærmeste Sony-forhandler. Ved reparationer er både højttaleren og den trådløse mikrofon påkrævet.

Relateret emne

- [Genstart af højttaleren](#)
- [Initialisering af højttaleren](#)

Trådløs højttaler
ULT TOWER 10

Ikke i stand til at tænde for højttaleren, eller højttaleren slukker pludselig

- Tilslut højttaleren til en stikkontakt med den medfølgende netledning.
 - Den automatiske standbyfunktion er muligvis blevet aktiveret. Deaktiver den automatiske standbyfunktion.
 - Hvis mikrofonen bringes tæt på højttaleren, kan det medføre akustisk feedback. Når dette sker, kan højttaleren alt efter dens lydstyrke, slukke som følge af produktets beskyttelsesfunktion. I så fald skal du frakoble netledningen, vente et stykke tid, tilslutte netledningen og derefter tænde for højttaleren igen.
-

Relateret emne

- [Tilslutning af højttaleren til en stikkontakt](#)
- [Automatisk standbyfunktion \(strømbesparende\)](#)
- [Der er akustisk feedback](#)

Trådløs højttaler
ULT TOWER 10

Ingen lyd/Kun lyd fra én højttaler/Lavt lydniveau/Forvrænget lyd/Summen eller støj i højttalerudgangen

- Kontroller, at både højttaleren og den tilsluttede enhed er tændt.
- Skru op for lydstyrken på højttaleren og den tilsluttede enhed.
- Afhængigt af den tilsluttede BLUETOOTH-enhed ændrer lydstyrkejustering på BLUETOOTH-enheden muligvis ikke lydstyrkeniveauet på højttaleren (dvs.  (strøm)-indikatoren blinker ikke).
Når lydstyrkeniveauet på højttaleren lyder lavt, skal du justere lydstyrkeniveauet for BLUETOOTH-enheden til et passende niveau, og derefter justere lydstyrkeniveauet for højttaleren med $-/+$ (lydstyrke) på højttaleren.
- Kontroller, at den tilsluttede enhed afspiller.
- Vælg tilstanden BLUETOOTH, OPTICAL IN, AUDIO IN eller USB i overensstemmelse med den ønskede enhed for lydafspilning.
- Sørg for, at lydkablet er ordentligt tilsluttet til AUDIO IN-stikket under afspilning i AUDIO IN-tilstand.
- Hvis højttaleren er i OPTICAL IN-tilstand, og afspilning er i gang, skal du sikre dig, at det optiske digitalkabel er sat ordentligt ind i OPTICAL IN (optisk digital lydindgang)-stikket.
- Hvis du tilslutter en computer til højttaleren, skal du sørge for at lydudgangsindstillingen for computeren er indstillet til en BLUETOOTH-enhed.
- Kontrollér, at højttaleren har oprettet en BLUETOOTH-tilslutning med BLUETOOTH-enheden.
- Par højttaleren og BLUETOOTH-enheden igen.
- Inden du tilslutter flere højttalere via BLUETOOTH-tilslutninger for Stereopar-funktionen eller Festtilslutningsfunktionen, skal du opdatere den forhåndsinstallerede software til den seneste version på hver enkelt højttaler.
- Hvis den enhed, som er tilsluttet til AUDIO IN-stikket er i mono, udsendes der muligvis kun lyd fra den venstre højttalerkomponent (venstre kanal).
- Hvis den tilsluttede enhed har en equalizerfunktion, skal du slå den fra.
- Hold højttaleren væk fra en mikroovn, trådløst LAN osv.
- Før BLUETOOTH-enheden tættere på højttaleren. Hvis der er en genstand mellem højttaleren og BLUETOOTH-enheden, skal du flytte den af vejen.
- En enhed med en indbygget radio eller tuner kan ikke tilsluttes til højttaleren via en BLUETOOTH-tilslutning, eftersom der muligvis kan opstå støj i udsendelser.
- Placer højttaleren længere væk fra et tv, radio eller tuner osv., eftersom der muligvis kan opstå støj i udsendelser.
- Når du anvender Stereopar-funktionen eller Festtilslutningsfunktionen, skal du, hvis der er nogen anden/andre BLUETOOTH-enhed(er) som fx en BLUETOOTH-mus eller BLUETOOTH-tastatur tilsluttet til BLUETOOTH-enheden, afbryde forbindelsen mellem dem.

- Der er visse BLUETOOTH-enheder, som kan få BLUETOOTH-tilslutningskvaliteten ændret. Hvis din enhed er kompatibel med denne funktion, skal du vælge "Prioritet på stabil tilslutning (SBC)" for BLUETOOTH-tilslutningskvaliteten. Se betjeningsvejledningen som fulgte med enheden angående detaljer.
- Vælg "Prioritet på stabil tilslutning (SBC)" for BLUETOOTH-tilslutningskvaliteten på højttaleren.
- Installer den seneste version af "Sony | Music Center" på den tilsluttede enhed. Hvis du ikke kan anvende den seneste version af "Sony | Music Center", eller du ikke kan tilslutte højttaleren og en BLUETOOTH-enhed via en BLUETOOTH-tilslutning, skal du afinstallere "Sony | Music Center" og installere det igen.
- Afhængigt af den app, som anvendes på den tilsluttede BLUETOOTH-enhed, hører du muligvis ikke nogen lyd. I sådan et tilfælde skal du lukke appen og starte den igen. Dette kan muligvis hjælpe med at løse problemet.

Relateret emne

- [Tilslutning af højttaleren til en stikkontakt](#)
- [Parring og tilslutning med BLUETOOTH-enheder](#)
- [Lytning til musik fra en enhed via en BLUETOOTH-tilslutning](#)
- [Valg af kvalitet for musikafspilning via en BLUETOOTH-tilslutning \(Codec\)](#)
- [Om indikatorerne](#)

Trådløs højttaler
ULT TOWER 10

Lyden bliver lav under brug

- Lyden kan blive lav, når højttalerens omgivende temperatur er høj. Dette er ikke en funktionsfejl.
 - Hvis lyden bliver lav, mens den er i brug, skal du slukke for højttaleren, frakoble netledningen, vente et stykke tid, tilslutte netledningen og derefter genstarte højttaleren.
-

Relateret emne

- [Tilslutning af højttaleren til en stikkontakt](#)

Der kommer ingen lyd ud fra højttaleren

- Sørg for, at det optiske udgangsstik på tv'et og OPTICAL IN (optisk digital lydindgang)-stikket på højttaleren er tilsluttet ordentligt.
- Sørg for, at PCM er angivet som den digitale lydudgangsmetode på tv'et. For tv-betjening skal du se den instruktionsvejledning, som følger med dit tv.
- Kontroller lydstyrken på tv'ets lyd^{*}. Mens TV Sound Booster-funktionen er aktiveret, anvendes den kombinerede lyd fra tv'et og højttaleren til indholdsafspilning. Juster lydstyrken uafhængigt af tv'et og højttaleren.
 - * Brug fjernbetjeningen, som følger med tv'et, til justering.
- TV Sound Booster-funktionen muliggør indholdsafspilning med den kombinerede lyd fra tv'et og højttaleren. Hvis der ikke kommer nogen lyd ud fra tv'et, skal du se den instruktionsvejledning, som fulgte med dit tv, angående lydudgangsindstillingerne.
- Kontroller lydstyrken på højttalerens lyd. Mens TV Sound Booster-funktionen er aktiveret, udsender højttaleren kun bas- og højfrekvente lyde for indholdsafspilning. Brug "Sony | Music Center" til at justere lydstyrken på højttaleren i overensstemmelse med tv'ets lydstyrke.
- Mens TV Sound Booster-funktionen er aktiveret, er de 4 højttalerkomponenter (2 diskant-højttalere og 2 mellemtone-højttalere) på forsiden af højttaleren deaktiveret for at optimere lydudgangen for den kombinerede anvendelse med et tilsluttet TV.

Video og lyd er ikke synkroniseret; eller lyden lyder duplikeret

- Sørg for, at dit tv er opdateret med den seneste software.
- Juster synkronisering mellem tv-lyden og højttalerlyden med "Sony | Music Center".
 1. Tap på [Music Center] på din smartphone osv. for at starte appen.
 2. Tap på [ULT TOWER 10].
 3. Tap på [Settings] - [Sound] - [Adjust synchronization with TV audio], og vælg derefter den optimale tidslængde for justeringen af forsinkelsen.
- Se den instruktionsvejledning, som fulgte med dit tv, for at finde ud af, om tv'et er udstyret med funktionen til indstilling af forsinkelse. Hvis den er, skal du justere indstillingsværdien til en passende værdi.
- Lydeffekter fra TV Sound Booster-funktionen påvirkes muligvis af placeringen af højttaleren og tv'et. Hvis lyden lyder duplikeret, skal du flytte højttaleren så tæt som muligt på tv'et.
- Juster lydstyrken på højttaleren med "Sony | Music Center".
- Eftersom mængden af lydforsinkelse forårsaget af TV Sound Booster-funktionen afhænger af ydelsen af tv'et, garanteres der ikke for, at TV Sound Booster-funktionen fungerer for ethvert tv.

Lydstyrken er lav

- Kontroller lydstyrken på tv'ets lyd*. Mens TV Sound Booster-funktionen er aktiveret, anvendes den kombinerede lyd fra tv'et og højttaleren til indholdsafspilning. Juster lydstyrken uafhængigt af tv'et og højttaleren.
 - * Brug fjernbetjeningen, som følger med tv'et, til justering.
- Kontroller lydstyrken på højttalerens lyd. Mens TV Sound Booster-funktionen er aktiveret, udsender højttaleren kun bas- og højfrekvente lyde for indholdsafspilning. Brug "Sony | Music Center" til at justere lydstyrken på højttaleren i overensstemmelse med tv'ets lydstyrke.
- Mens TV Sound Booster-funktionen er aktiveret, er højttaleren kun i stand til at udsende lyd fra det tilsluttede tv. Deaktiver TV Sound Booster-funktionen for musikafspilning, mens der ikke er tilsluttet noget tv.

Trådløs højtaler
ULT TOWER 10

Hverken Karaoke-funktionen eller DJ Control-funktionen er til rådighed for anvendelse, mens TV Sound Booster-funktionen er aktiveret

- Mens TV Sound Booster-funktionen er aktiveret, er mikrofon/guitar-indgang og DJ Control-funktionen deaktiveret. For at bruge nogen af dem skal du deaktivere TV Sound Booster-funktionen.

USB-enheden registreres ikke; afspilning fra en lydkilde mislykkedes; der kommer ingen lyd ud af højttaleren; afspilning starter ikke med det første spor

- Sørg for, at højttaleren er i USB-tilstand.
- Sluk for højttaleren, afbryd og gentilslut USB-enheden, og tænd derefter for højttaleren igen.
- Den tilsluttede USB-enhed er ikke kompatibel med højttaleren. Kontroller informationen om de kompatible enheder.
- Kontroller USB-enheden for filformatet. Højttaleren understøtter ikke USB-enheder formateret med noget andet filsystem end FAT16 eller FAT32.*
 - * Mens højttaleren understøtter FAT16- og FAT32-filsystemerne, understøtter visse USB-enheder muligvis ikke disse FAT-filsystemer. Se den betjeningsvejledning, der fulgte med din USB-enhed, eller kontakt producenten angående detaljer.
- Brug "Sony | Music Center" til at genoptage normal afspilningstilstand.
- Når den tilsluttede USB-enhed har partitioneret lagringsplads, er højttaleren kun i stand til at afspille lydfilet gemt i den første partition.
- Højttaleren er ikke i stand til at afspille nogen krypterede eller adgangskodebeskyttede filer.
- Højttaleren er ikke i stand til at afspille nogen filer, som er beskyttet med DRM (Digital Rights Management)-teknologi.
- Når den tilsluttede USB-enhed ikke fungerer korrekt, skal du se den betjeningsvejledning, som fulgte med din USB-enhed.

Relateret emne

- [Tilslutning med en USB-enhed](#)
- [Lytning til musik fra en USB-enhed](#)

Lyden fra højttaleren indeholder støj, springer over eller er forvrænget

- Den tilsluttede USB-enhed er ikke kompatibel med højttaleren. Kontroller informationen om de kompatible enheder.
 - Sluk for højttaleren, afbryd og gentilslut USB-enheden, og tænd derefter for højttaleren igen.
 - Sikr dig, at selve lydfilen ikke indeholder støj eller forvrængning. Der kan muligvis genereres støj, mens en lydfile indkodes. Hvis dette er tilfældet, skal du slette lydfilen og indkode den oprindelige lydfile forfra igen. Hvis lyden fra højttaleren indeholder støj, eller den altid er forvrænget på det samme sted under afspilning, tyder dette på, at det er selve filen, som har et problem.
 - Bithastighedsindstillingen for oprettelse eller indkodning af lydfile er for lav. Forøg bithastigheden og indkod den oprindelige lydfile på USB-enheden.
-

Relateret emne

- [Tilslutning med en USB-enhed](#)

Det tager lang tid, før afspilning starter

I tilfælde af følgende kan det tage noget tid for højttaleren at indlæse lyddata.

- USB-enheden har mange mapper eller filer.
- USB-enheden har en meget kompliceret struktur.
- USB-enheden har en hukommelseskapacitet, som er for stor for højttaleren at håndtere.
- Den interne hukommelse på USB-enheden er fragmenteret.

Ikke i stand til at parre højttaleren med en BLUETOOTH-enhed

- Placer højttaleren og BLUETOOTH-enheden indenfor 1 m af hinanden.
- For at anvende Stereopar-funktionen eller Festtilslutningsfunktionen skal du parre med den højttaler, hvorpå  (BLUETOOTH)-indikatoren blinker blåt.
- Hvis  (BLUETOOTH)-indikatoren ikke dobbeltblinker blåt, skal du berøre og holde på  (BLUETOOTH) på højttaleren i ca. 2 sekunder. Du hører stemmevejledningen (Pairing (Parring)) fra højttaleren, og  (BLUETOOTH)-indikatoren begynder at dobbeltblinke (parringstilstand).
- Når først højttaleren er initialiseret, er iPhone muligvis ikke i stand til at tilslutte til højttaleren. I dette tilfælde skal du slette parringsinformationen på iPhone, og derefter parre den igen.
- Kontroller, at BLUETOOTH-enheden er tændt, og at BLUETOOTH-funktionen er aktiveret på enheden.
- Hvis højttaleren ikke vises på BLUETOOTH-enheden, skal du slukke for enheden, og derefter tænde for enheden igen. Det kan muligvis forbedre symptomerne.
- Afhængigt af specifikationerne på tv'et oprettes der ingen BLUETOOTH-tilslutning mellem højttaleren og tv'et, selvom tv'et har BLUETOOTH-funktionen.

Relateret emne

- [Parring og tilslutning med BLUETOOTH-enheder](#)
- [Om indikatorerne](#)
- [Initialisering af højttaleren](#)

Trådløs højttaler
ULT TOWER 10

Højttalerudgang afbrudt

Mens "Prioritet på lyd kvalitet"-præferencen er valgt for BLUETOOTH-tilslutningskvaliteten, kan signalmodtagelsen på højttaleren muligvis svinge afhængigt af kombinationen af opsætningen på din BLUETOOTH-enhed og de omgivende forhold. I sådan et tilfælde kan følgende muligvis hjælpe med at afhjælpe problemet.

- Flyt højttaleren væk fra en enhed som fx en mikrobølgeovn og et trådløst LAN-adgangspunkt.
 - Der er visse BLUETOOTH-enheder, som kan få BLUETOOTH-tilslutningskvaliteten ændret. Hvis din enhed er kompatibel med denne funktion, skal du vælge "Prioritet på stabil tilslutning (SBC)" for BLUETOOTH-tilslutningskvaliteten. Se betjeningsvejledningen som fulgte med enheden angående detaljer.
 - Vælg "Prioritet på stabil tilslutning (SBC)" for BLUETOOTH-tilslutningskvaliteten på højttaleren.
-

Relateret emne

- [Valg af kvalitet for musikafspilning via en BLUETOOTH-tilslutning \(Codec\)](#)

Trådløs højttaler
ULT TOWER 10

Ikke i stand til at tilslutte en BLUETOOTH-enhed med højttaleren for Stereopar-funktionen

- Opdatere den præinstallerede software til den seneste version på hver eneste højttaler for at tilslutte til funktionen. (For detaljer om opdateringsproceduren skal du se [Opdatering af den præinstallerede software.](#))
 - Opdater "Sony | Music Center" til den seneste version inden opsætning af Stereopar-funktionen. For detaljer om "Sony | Music Center" skal du se den følgende URL: <https://www.sony.net/smcpa/>
 - Sørg for at de 2 højttalere, som skal tilsluttes til funktionen, er placeret inden for 1 m fra hinanden.
 - Mens der er musikafspilning i gang, skal du stoppe afspilning inden opsætning af Stereopar-funktionen.
-

Relateret emne

- [Trådløs lytning til musik med 2 højttalere \(Stereopar-funktion\)](#)
- [Dette kan du gøre med "Sony | Music Center"](#)
- [Opdatering af den præinstallerede software](#)

Ikke i stand til at tilslutte med en højttaler for Festtilslutningsfunktionen

- Kontroller om enheden er kompatibel med Festtilslutningsfunktionen. Enheder, som er kompatible med Trådløs Festkæde-funktionen, kan ikke anvendes til tilslutning.
- Opdatere den præinstallerede software til den seneste version på hver eneste højttaler for at tilslutte til funktionen. (For detaljer om opdateringsproceduren skal du se [Opdatering af den præinstallerede software](#).)
- Opdater "Sony | Music Center" til den seneste version inden opsætning af Festtilslutningsfunktionen. For detaljer om "Sony | Music Center" skal du se den følgende URL:
<https://www.sony.net/smcqa/>
- Sørge for at alle højttalerne, som skal tilsluttes til funktionen, er placeret inden for 1 m.
- Mens der er musikafspilning i gang, skal du stoppe afspilning inden opsætning af Festtilslutningsfunktionen.

Relateret emne

- [Trådløs afspilning vha. flere højttalere \(Festtilslutningsfunktion\)](#)
- [Dette kan du gøre med "Sony | Music Center"](#)
- [Opdatering af den præinstallerede software](#)

Trådløs højttaler
ULT TOWER 10

Ikke i stand til at tilføje en højttaler for Festtilslutningsfunktionen

- Til enhver gruppe opsat med "Sony | Music Center" skal du anvende "Sony | Music Center" for at tilføje en ny højttaler.
For detaljer om "Sony | Music Center" skal du se den følgende URL:
<https://www.sony.net/smcqa/>
 - Sørg for at alle højttalerne, som skal tilsluttes til funktionen, er placeret inden for 1 m.
 - Mens der er musikafspilning i gang, skal du stoppe afspilning inden opsætning af Festtilslutningsfunktionen.
-

Relateret emne

- [Trådløs afspilning vha. flere højttalere \(Festtilslutningsfunktion\)](#)

Trådløs højttaler
ULT TOWER 10

Ikke i stand til at tilslutte højttaleren samtidigt med 2 enheder (multipunkttilslutning)

- Når du anvender Stereopar-funktionen eller Festtilslutningsfunktionen, kan du ikke anvende multipunkttilslutningsfunktionen.
 - Afhængigt af BLUETOOTH-enheden er du muligvis ikke i stand til at anvende multipunkttilslutningsfunktionen.
-

Relateret emne

- [Tilslutning af højttaleren samtidigt med 2 BLUETOOTH enheder \(multipunkttilslutning\)](#)

Trådløs højtaler
ULT TOWER 10



Kan ikke tænde den trådløse mikrofon, eller den trådløse mikrofon slukker pludseligt

- Isæt batterierne, så + og – vender den rigtige vej.
 - Batterierne er opbrugt. Udskift batterierne med 2 nye.
 - Den trådløse mikrofon slukkes automatisk, når den ikke anvendes i 5 minutter. Denne funktion kan ikke deaktiveres.
-

Relateret emne

- [Trådløs mikrofon](#)

Kan ikke tilslutte den trådløse mikrofon og højttaleren

- Batterierne i den trådløse mikrofon er brugt op. Udskift batterierne med 2 nye.
- Bring den trådløse mikrofon hen, så den er inden for en afstand af 1 m fra højttaleren.
- Følg de næste trin for at tilslutte højttaleren og den trådløse mikrofon.
 1. Tænd for højttaleren og den trådløse mikrofon.
For at undgå en pludselig høj lydudgang fra højttaleren, skal du skrue ned for lydstyrken på både højttaleren og den trådløse mikrofon.
 2. Tryk på GUITAR-knappen, hold den nede, og rør ved ECHO på højttaleren, og hold den nede samtidigt i omkring 5 sekunder.
⏻ (strøm)-indikatoren på højttaleren begynder at dobbeltblinke (sammenkædningstilstand).
 3. Tryk på ⏻ (strøm)-knappen på den trådløse mikrofon, og hold den nede i omkring 10 sekunder.
⏻ (strøm)-indikatoren på den trådløse mikrofon begynder at dobbeltblinke (sammenkædningstilstand).
Når forbindelsen er oprettet, holder ⏻ (strøm)-indikatorerne på højttaleren og den trådløse mikrofon op med at blinke og forbliver tændt.
- Den trådløse mikrofon kan være slået fra. Kontrollér  (BLUETOOTH)-indikatoren på højttaleren. Hvis  (BLUETOOTH)-indikatoren på højttaleren er slukket, skal du berøre og holde samtidigt på – (lydstyrke) og  (BLUETOOTH) på højttaleren i omkring 5 sekunder.

Relateret emne

- [Trådløs mikrofon](#)

Trådløs højttaler
ULT TOWER 10

Gentaget sammenkædning af den trådløse mikrofon med højttaleren

Før du starter denne funktion, skal du bekræfte følgende.

- Bring den trådløse mikrofon hen, så den er inden for en afstand af 1 m fra højttaleren.
- Følg de næste trin for at tilslutte højttaleren og den trådløse mikrofon.
 1. Tænd for højttaleren og den trådløse mikrofon.
For at undgå en pludselig høj lydudgang fra højttaleren, skal du skrue ned for lydstyrken på både højttaleren og den trådløse mikrofon.
 2. Tryk på GUITAR-knappen, hold den nede, og rør ved ECHO på højttaleren, og hold den nede samtidigt i omkring 5 sekunder.
⏻ (strøm)-indikatoren på højttaleren begynder at dobbeltblinke (sammenkædningstilstand).
 3. Tryk på ⏻ (strøm)-knappen på den trådløse mikrofon, og hold den nede i omkring 10 sekunder.
⏻ (strøm)-indikatoren på den trådløse mikrofon begynder at dobbeltblinke (sammenkædningstilstand).
Når forbindelsen er oprettet, holder ⏻ (strøm)-indikatorerne på højttaleren og den trådløse mikrofon op med at blinke og forbliver tændt.

Bemærk!

- Der kan forekomme hyletoner, når mikrofonen bringes hen i nærheden af højttaleren.
- Andre trådløse mikrofoner end den medfølgende trådløse mikrofon (YY7860E) kan ikke tilsluttes til højttaleren.
- Der kan ikke tilsluttes flere trådløse mikrofoner til højttaleren på samme tid.

Relateret emne

- [Trådløs mikrofon](#)

Der er ingen ledningsført mikrofonlyd

- Drej på MIC- og GUITAR-niveaunknappen for at justere lydstyrken for mikrofonen.

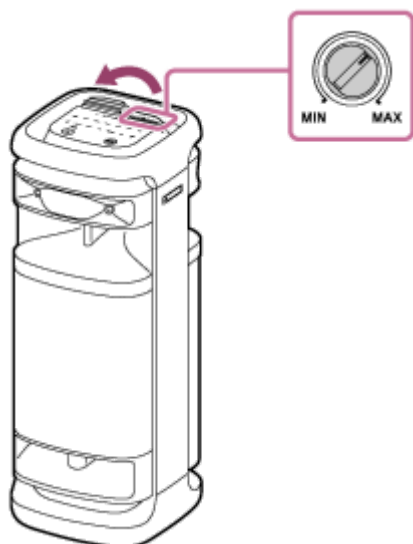

- Sørg for, at mikrofonen er tændt.

Trådløs højttaler
ULT TOWER 10

Der er akustisk feedback

- Reducer lydstyrken.
- Flyt mikrofonen væk fra højttaleren eller ændr retningen på mikrofonen.

Bemærk!

- Hvis mikrofonen bringes tæt på højttaleren, kan det medføre akustisk feedback. Når dette sker, kan højttaleren alt efter dens lydstyrke, slukke som følge af produktets beskyttelsesfunktion. I så fald skal du frakoble netledningen, vente et stykke tid, tilslutte netledningen og derefter tænde for højttaleren igen.

Trådløs højttaler
ULT TOWER 10

Genstart af højttaleren

I tilfælde som det følgende skal du koble netledningen fra stikkontakten og derefter tilslutte netledningen igen for at genstarte højttaleren.

- Du kan ikke betjene højttaleren, efter du har tændt den.
- Du kan ikke betjene højttaleren, efter du har udført fejlfinding for parringsproblemer.

Bemærk!

- Genstart af højttaleren sletter ikke dens parringsinformation. Parringsinformationen gemmes derimod på højttaleren, når højttaleren slukkes. Efter parring af højttaleren med en ny enhed, skal du slukke for højttaleren og tænde den igen, og derefter genstarte højttaleren.
- Genstart af højttaleren kan muligvis ændre dens lydstyrke, funktion eller lydindstillinger.

Trådløs højttaler
ULT TOWER 10

Initialisering af højttaleren

Hvis højttaleren ikke fungerer ordentligt, efter du har genstartet den, skal du initialisere højttaleren for at genoptage anvendelsen af standardindstillingerne.

Mens højttaleren er tændt, skal du berøre ►|| (afspil) på højttaleren, holde den nede og trykke på ULT-knappen og holde den nede samtidigt i 5 sekunder eller længere, indtil højttaleren slukker.

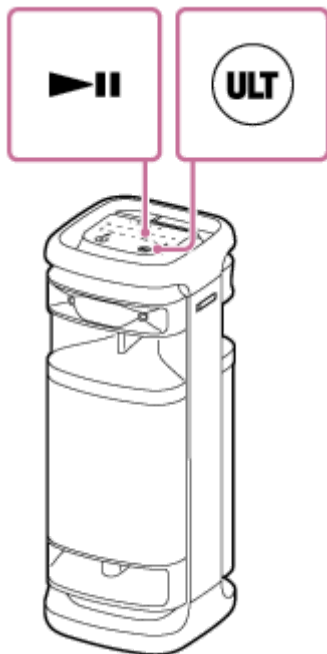

Højttaleren initialiseres. Indstillinger som fx lydstyrke osv. gendannes til standardindstillingerne, og al parringsinformation slettes.

Bemærk!

- Højttaleren kan ikke initialiseres, mens der er slukket for strømmen.

Relateret emne

- [Parring og tilslutning med BLUETOOTH-enheder](#)
- [Genstart af højttaleren](#)

Trådløs højtaler
ULT TOWER 10

Specifikationer

Trådløs højtaler (YY7857E)

Højtaler

Højtalersystem

3-vejs, basrefleks

Højtalerenhed

Basenhed: Ca. 320 mm × 320 mm (1)

Mellemtoneenhed: Ca. 80 mm dia. (2)

Diskantenhed: Ca. 40 mm dia. (2), Foran

Diskantenhed: Ca. 40 mm dia. (2), bagpå

Generelt

Indgange

- Type A USB-port: Understøttet USB-enhed (Masselagringsklasse)
- AUDIO IN-stik (Φ 3,5 mm)
- OPTICAL IN-stik (PCM: fs=32/44,1/48/96 kHz)
- MIC/GUITAR-stik (Φ 6,3 mm)
Følsomhed 1 mV, impedans 10 kΩ (når guitartilstand er slået fra)
Følsomhed 200 mV, impedans 500 kΩ (når guitartilstand er slået til)

DC OUT

Type A USB-port (til opladning af batteriet for en tilsluttet enhed) (5 V jævnstrøm/MAKS. 1,5 A)

Strøm

- For kunder i Nordamerika: 120 V vekselstrøm, 60 Hz
- For kunder i andre lande/regioner: 120 V - 240 V vekselstrøm, 50/60 Hz

Strømforbrug

Ca. 139 W

Standbystrømforbrug

Når BLUETOOTH-standbytilstand er slået til: 2,0 W eller mindre

Når BLUETOOTH-standbytilstand er slået fra: 0,3 W eller mindre

Driftstemperaturer

-5 °C - 40 °C

Mål (inklusive fremspringende dele og kontrolknapper)

Ca. 418 mm × 1 106 mm × 428 mm (b/h/d)

Vægt

Ca. 29 kg

Kompatible iPhone-/iPod-modeller

iPhone 14 Pro Max, iPhone 14 Pro, iPhone 14 Plus, iPhone 14, iPhone SE (3. generation), iPhone 13 Pro Max, iPhone 13 Pro, iPhone 13, iPhone 13 mini, iPhone 12 Pro Max, iPhone 12 Pro, iPhone 12, iPhone 12 mini, iPhone SE (2. generation), iPhone 11 Pro Max, iPhone 11 Pro, iPhone 11, iPhone XS Max, iPhone XS, iPhone XR, iPhone X, iPhone 8 Plus, iPhone 8, iPhone 7 Plus, iPhone 7, iPhone SE, iPhone 6s Plus, iPhone 6s, iPod touch (7. generation)
(Gældende fra september 2023)

Trådløs mikrofon (YY7860E)

Mikrofon

Type

Dynamisk

Retningsvirkning

Envejs

Effektivt frekvensområde

50 Hz - 15 000 Hz

Generelt

Strøm

3 V jævnstrøm, to LR6 (størrelse AA) alkalinebatterier

Strømforbrug

Ca. 0,2 W

Levetid for batteri

Ca. 25 timer*

Driftstemperaturer

-5 °C - 40 °C

Mål (inklusive fremspringende dele og kontrolknapper)

Ca. 50 mm × 233 mm × 50 mm (b/h/d)

Vægt (inklusive batteri)

Ca. 280 g

* Den faktiske levetid for batteriet kan muligvis afvige fra den nævnte tid pga. omgivelsestemperaturen og anvendelsesforholdene samt typen og producenten af batterierne.