

Ασύρματο ηχείο
ULT TOWER 10

Μοντέλο: YY7857E

Η σχεδίαση και οι προδιαγραφές υπόκεινται σε αλλαγές χωρίς προειδοποίηση.

Οδηγός γρήγορης εκκίνησης

Λήψη της εφαρμογής



Χρησιμοποιώντας το "Sony | Music Center", μπορείτε να ρυθμίσετε έναν ισοσταθμιστή και την ποιότητα ήχου στο ηχείο που είναι συνδεδεμένο μέσω μιας σύνδεσης BLUETOOTH®. Μπορείτε επίσης να χειρίζεστε και να αναπαράγετε από διάφορες πηγές ήχου που είναι συνδεδεμένες στο ηχείο.

Για να χρησιμοποιήσετε όλες τις λειτουργίες και τις βελτιώσεις απόδοσης, χρησιμοποιήστε τις πιο πρόσφατες εκδόσεις του "Sony | Music Center" και το εσωτερικό λογισμικό για το ηχείο. Για λεπτομέρειες, δείτε τα ακόλουθα.

<https://www.sony.net/elesupport/>

Ας ξεκινήσουμε να χρησιμοποιούμε

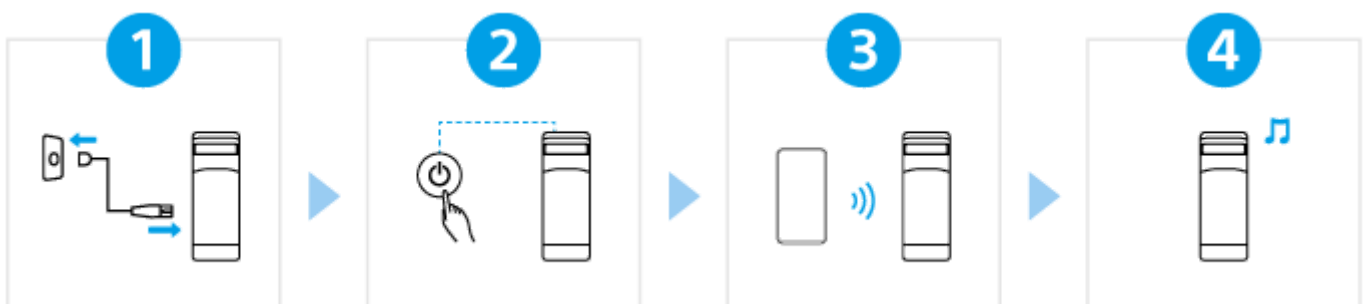

1

Σύνδεση του ηχείου σε πρίζα εναλλασσόμενου ρεύματος

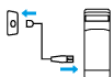



Συνδέστε το άκρο του παρεχόμενου καλωδίου τροφοδοσίας εναλλασσόμενου ρεύματος στην υποδοχή εισόδου AC στην πίσω πλευρά του ηχείου και, στη συνέχεια, σε μια πρίζα εναλλασσόμενου ρεύματος.

2

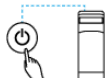
Ενεργοποίηση



Πιέστε το κουμπί  (λειτουργία). Όταν χρησιμοποιείτε το ηχείο για πρώτη φορά μετά την αγορά, το ηχείο εισέρχεται αυτόματα σε λειτουργία σύζευξης και η ενδεικτική λυχνία  (BLUETOOTH) αρχίζει να αναβοσβήνει διπλά (λειτουργία σύζευξης).

3

Σύνδεση με συσκευές BLUETOOTH



Λειτουργήστε τη συσκευή BLUETOOTH για να εκτελέσετε τη διαδικασία σύζευξης ή/και για να δημιουργήσετε μια σύνδεση BLUETOOTH.

Όταν δημιουργηθεί μια σύνδεση BLUETOOTH, ακούγεται ο ήχος ειδοποίησης από το ηχείο και η δραστηριότητα της ενδεικτικής λυχνίας  (BLUETOOTH) αλλάζει από κατάσταση που αναβοσβήνει σε αναμμένη.

4

Ακρόαση μουσικής



Αρχίστε την αναπαραγωγή σε μια συσκευή BLUETOOTH.

Για περαιτέρω λειτουργίες



Fiestable

Χρησιμοποιώντας το "Fiestable", μπορείτε να απολαμβάνετε караόκε, να προσθέτετε εφέ DJ μαζί με τη μουσική και να αλλάζετε με ευελιξία τα φώτα στα ηχεία.*

Εγκαταστήστε το "Fiestable" στο smartphone σας κ.λπ. από το Google Play (Play Store) ή από το App Store.

* Οι υποστηριζόμενες λειτουργίες διαφέρουν ανάλογα με το μοντέλο του ηχείου σας.

Σχετικές πληροφορίες

[Χρήση του ασύρματου μικροφώνου](#)

[Σύνδεση του ηχείου με τηλεόραση](#)

SRS-ULT1000

Έναρξη χρήσης

Εξαρτήματα και χειριστήρια

[Κύρια μονάδα](#)

[Ασύρματο μικρόφωνο](#)

[Μεταφορά/τοποθέτηση του ηχείου](#)

Πηγή τροφοδοσίας

- ↳ [Σύνδεση του ηχείου σε πρίζα εναλλασσόμενου ρεύματος](#)
- ↳ [Ενεργοποίηση της συσκευής](#)
- ↳ [Απενεργοποίηση της συσκευής](#)
- ↳ [Χρήση του ασύρματου μικροφώνου](#)
- ↳ [Χρήση της λειτουργίας αναμονής BLUETOOTH \(αυτόματη ενεργοποίηση\)](#)
- ↳ [Φόρτιση συσκευής USB, όπως π.χ. ένα smartphone ή iPhone](#)
- ↳ [Λειτουργία Αυτόματης κατάστασης αναμονής \(εξοικονόμηση ενέργειας\)](#)

[Χρήση των υποδοχών μικροφώνου](#)

Λειτουργία φωτισμού

- ↳ [Ενεργοποίηση/απενεργοποίηση του φωτισμού του ηχείου \(Λειτουργία φωτισμού\)](#)

Πραγματοποίηση συνδέσεων

Τηλεόραση

- ↳ [Σύνδεση του ηχείου με τηλεόραση](#)

Συσκευή USB

- ↳ [Σύνδεση με μια συσκευή USB](#)

Συσκευή BLUETOOTH

- ↳ [Πώς να πραγματοποιήσετε ασύρματες συνδέσεις με συσκευές BLUETOOTH](#)
- ↳ [Σύνδεση σε συσκευές BLUETOOTH εύκολα με το "Sony | Music Center" μέσω μιας σύνδεσης BLUETOOTH](#)
- ↳ [Σύζευξη και σύνδεση με συσκευές BLUETOOTH](#)
- ↳ [Σύνδεση με υπολογιστή μέσω σύνδεσης BLUETOOTH \(Windows®\)](#)
- ↳ [Σύνδεση με υπολογιστή μέσω σύνδεσης BLUETOOTH \(Mac\)](#)

Σύνδεση πολλαπλών σημείων

- ↳ [Σύνδεση του ηχείου ταυτόχρονα με 2 συσκευές BLUETOOTH \(σύνδεση πολλαπλών σημείων\)](#)

Ακρόαση ήχου τηλεόρασης

[Ακρόαση ήχου τηλεόρασης \(χρησιμοποιώντας τη λειτουργία TV Sound Booster\)](#)

[Ακρόαση ήχου τηλεόρασης \(χωρίς χρήση της λειτουργίας TV Sound Booster\)](#)

Ακρόαση μουσικής

Συσκευή USB

- └ [Ακρόαση μουσικής από συσκευή USB](#)

Συσκευή BLUETOOTH

- └ [Ακρόαση μουσικής από συσκευή μέσω σύνδεσης BLUETOOTH](#)
- └ [Επιλογή της ποιότητας αναπαραγωγής μουσικής μέσω σύνδεσης BLUETOOTH \(Κωδικοποιητής\)](#)
- └ [Υποστηριζόμενοι κωδικοποιητές](#)
- └ [Τερματισμός της σύνδεσης BLUETOOTH \(Μετά τη χρήση\)](#)
- └ [Ενεργοποίηση ή απενεργοποίηση της λειτουργίας BLUETOOTH και της λειτουργίας ασύρματου μικροφώνου](#)

[Ακρόαση μουσικής από φορητή συσκευή ήχου κ.λπ. μέσω ενσύρματης σύνδεσης](#)

[Χρήση διαφορετικών εφέ ήχου](#)

Λειτουργία Στερεοφωνικής σύζευξης

- └ [Ακρόαση μουσικής ασύρματα με 2 ηχεία \(λειτουργία Στερεοφωνικής σύζευξης\)](#)

Λειτουργία Σύνδεσης πάρτι

- └ [Απόλαυση ασύρματης αναπαραγωγής με τη χρήση πολλαπλών ηχείων \(λειτουργία Σύνδεσης πάρτι\)](#)

Πρόσθετα χαρακτηριστικά

- └ [Χρήση εξωτερικού ενσύρματου μικροφώνου](#)
- └ [Απόλαυση του ήχου της κιθάρας](#)

Χρήση του "Sony | Music Center"

[Τι μπορείτε να κάνετε με το "Sony | Music Center"](#)

[Εγκατάσταση του "Sony | Music Center"](#)

Χρήση του "Fiestable"

[Τι μπορείτε να κάνετε με το "Fiestable"](#)

[Εγκατάσταση του "Fiestable"](#)

Πληροφορίες

[Σχετικά με τις ενδεικτικές λυχνίες](#)

[Ενημέρωση του προεγκατεστημένου λογισμικού](#)

Σημειώσεις σχετικά με τη χρήση

- └ [Προφυλάξεις](#)
- └ [Φροντίδα του ηχείου](#)

[Σχετικά με την ασύρματη τεχνολογία BLUETOOTH](#)

[Σχετικά με την ασύρματη τεχνολογία του ασύρματου μικροφώνου](#)

[Άδειες](#)

[Εμπορικά σήματα](#)

Αντιμετώπιση προβλημάτων

[Τι μπορώ να κάνω για την επίλυση ενός προβλήματος;](#)

Παροχή ρεύματος

[Δεν είναι δυνατή η ενεργοποίηση του ηχείου ή το ηχείο απενεργοποιείται ξαφνικά](#)

Ήχος

[Καθόλου ήχος / Ήχος μόνο από ένα ηχείο / Χαμηλή ένταση ήχου / Παραμορφωμένος ήχος / Βουητό ή θόρυβος από το ηχείο](#)

[Η ένταση του ήχου μειώνεται κατά τη διάρκεια της χρήσης](#)

TV Sound Booster

[Δεν ακούγεται ήχος από το ηχείο](#)

[Το βίντεο και ο ήχος δεν είναι συγχρονισμένα ή ο ήχος ακούγεται διπλός](#)

[Η ένταση του ήχου είναι πολύ χαμηλή](#)

[Οι λειτουργίες Karaoke και DJ Control δεν είναι διαθέσιμες για χρήση όταν η λειτουργία TV Sound Booster είναι ενεργοποιημένη](#)

Συσκευή USB

[Η συσκευή USB δεν ανιχνεύεται, η αναπαραγωγή από μια πηγή ήχου αποτυγχάνει, δεν ακούγεται ήχος από το ηχείο, η αναπαραγωγή δεν ξεκινά από το πρώτο κομμάτι](#)

[Ο ήχος από το ηχείο περιέχει θόρυβο, χάνεται ή παραμορφώνεται](#)

[Απαιτείται αρκετός χρόνος για να ξεκινήσει η αναπαραγωγή](#)

Συσκευή BLUETOOTH

[Δεν είναι δυνατή η σύζευξη του ηχείου με μια συσκευή BLUETOOTH](#)

[Η έξοδος του ηχείου διακόπτεται](#)

[Δεν είναι δυνατή η σύνδεση μιας συσκευής BLUETOOTH με το ηχείο στη λειτουργία Στερεοφωνικής σύζευξης](#)

[Δεν είναι δυνατή η σύνδεση με το ηχείο για τη λειτουργία Σύνδεσης πάρτι](#)

[Δεν είναι δυνατή η προσθήκη ηχείου για τη λειτουργία Σύνδεσης πάρτι](#)

[Δεν είναι δυνατή η σύνδεση του ηχείου ταυτόχρονα με 2 συσκευές \(σύνδεση πολλαπλών σημείων\)](#)

Μικρόφωνο

[Δεν είναι δυνατή η ενεργοποίηση του ασύρματου μικροφώνου ή το ασύρματο μικρόφωνο απενεργοποιείται ξαφνικά](#)

[Δεν είναι δυνατή η σύνδεση του ασύρματου μικροφώνου και του ηχείου](#)

[Επανασύζευξη του ασύρματου μικροφώνου με το ηχείο](#)

[Δεν υπάρχει ενσύρματος ήχος μικροφώνου](#)

[Υπάρχει μικροφωνισμός](#)

Επικοινωνία

[Επανεκκίνηση του ηχείου](#)

[Αρχικοποίηση του ηχείου](#)

Προδιαγραφές



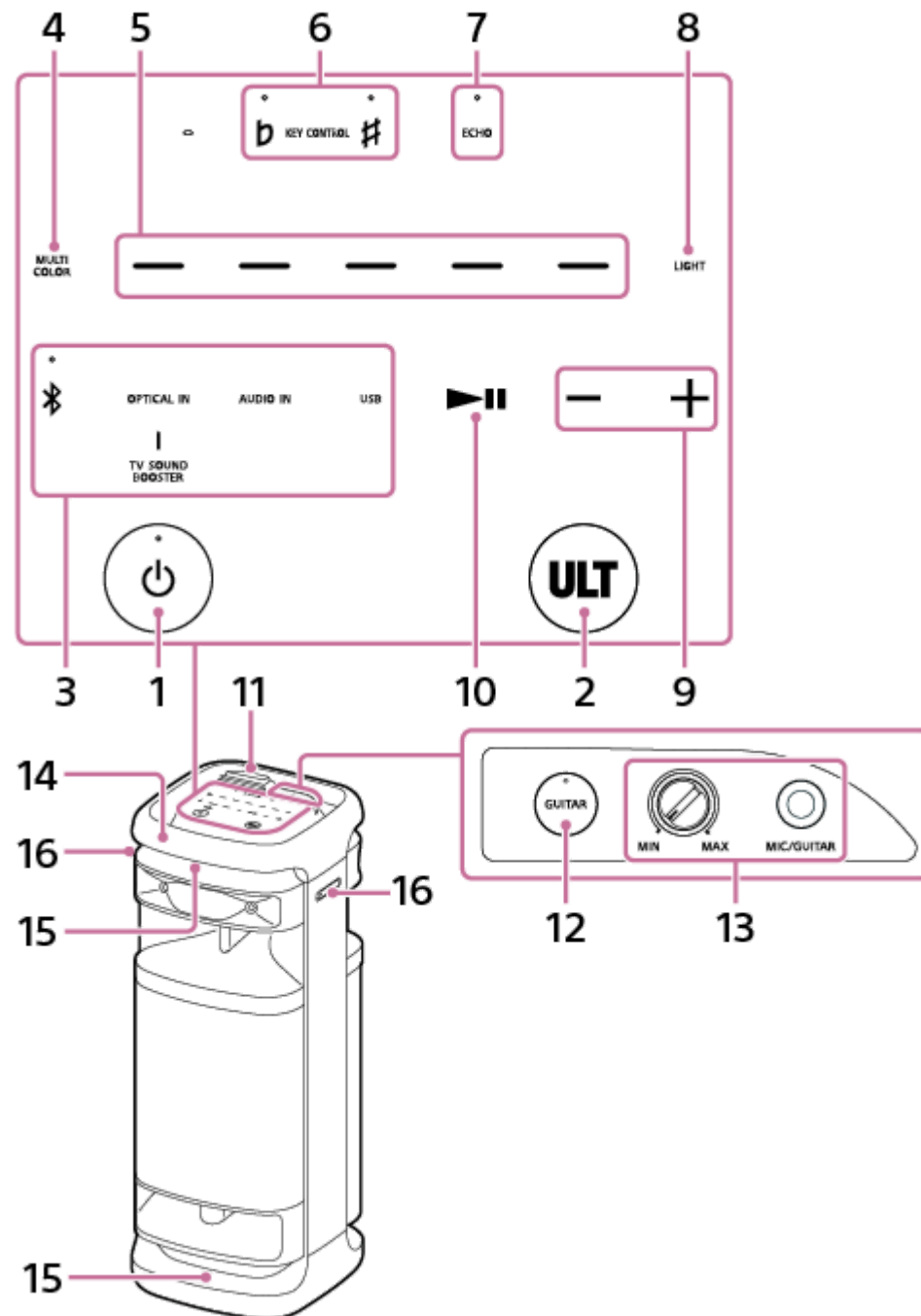

[Προδιαγραφές](#)

Ασύρματο ηχείο
ULT TOWER 10

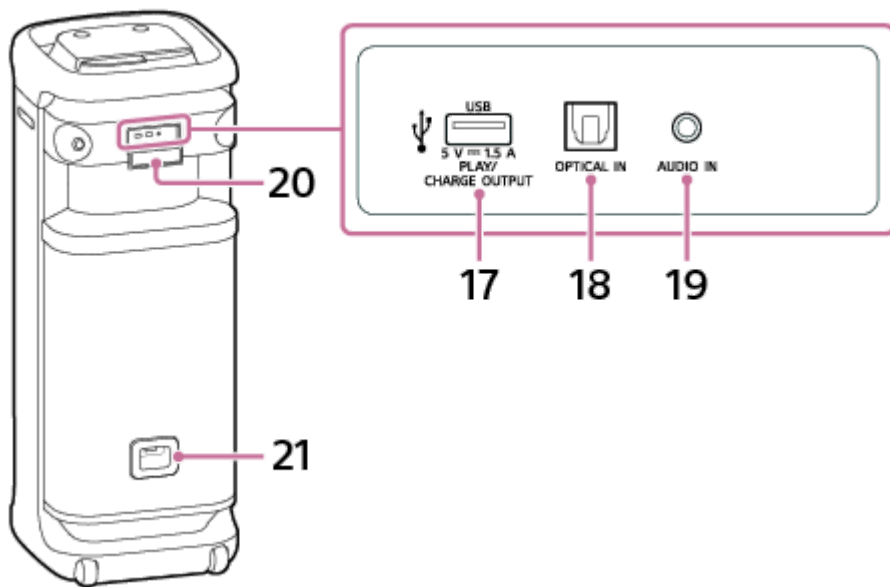
Κύρια μονάδα





1. Κουμπί  (λειτουργία) με ενδεικτική λυχνία
2. Κουμπί ULT
3. Πλήκτρα άμεσης λειτουργίας
 -  (BLUETOOTH) με ενδεικτική λυχνία
 - OPTICAL IN
 - TV SOUND BOOSTER
 - AUDIO IN
 - USB
4. MULTI COLOR
5. Επιλογείς χρώματος φωτισμού (κόκκινο/κίτρινο/πράσινο/μπλε/μωβ)
6. KEY CONTROL  (ύφεση) με ενδεικτική λυχνία/  (δίοση) με ενδεικτική λυχνία
7. ECHO με ενδεικτική λυχνία
8. LIGHT
9. -/+ (ένταση ήχου)
10.  (αναπαραγωγή)*
11. Πώμα
12. Κουμπί GUITAR με ενδεικτική λυχνία
13. Κουμπί στάθμης έντασης ήχου MIC και GUITAR (MIN/MAX)
Υποδοχή MIC/GUITAR (Φ 6,3 mm)
14. Λαβή
15. Ενδεικτικές λυχνίες
16. Υποδοχές μικροφώνου

17. Θύρα PLAY/CHARGE OUTPUT (μόνο έξοδος ισχύος DC) (USB)

18. Σύνδεσμος OPTICAL IN (είσοδος οπτικού ψηφιακού ήχου)

19. Υποδοχή AUDIO IN (Φ 3,5 mm)

20. Πώμα

21. Υποδοχή εισόδου AC

* Αγγίζοντας παρατεταμένα το ►|| (αναπαραγωγή) στο ηχείο για περίπου 5 δευτερόλεπτα, το ηχείο ξεκινά την αναπαραγωγή του μουσικού κομματιού που είναι αποθηκευμένο για σκοπούς επίδειξης. Για να απενεργοποιήσετε αυτή τη λειτουργία, αγγίξτε ξανά το ►|| (αναπαραγωγή) στο ηχείο.

Σημείωση

- Η θύρα, ο σύνδεσμος και οι υποδοχές του ηχείου δεν έχουν σχεδιαστεί για να είναι ανθεκτικά στο νερό. Μη χρησιμοποιείτε το ηχείο σε μέρη όπου υπάρχει πιθανότητα έκχυσης νερού. Όταν ολοκληρώσετε τη χρήση του ηχείου, μην αμελήσετε να κλείσετε εντελώς τα πώματα.

Σχετικό θέμα

- [Ασύρματο μικρόφωνο](#)
- [Σχετικά με τις ενδεικτικές λυχνίες](#)

Ασύρματο ηχείο
ULT TOWER 10

Ασύρματο μικρόφωνο

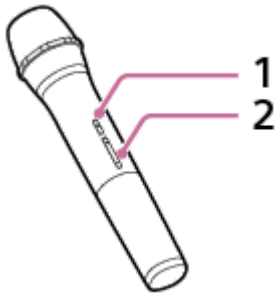

1. Κουμπί  (λειτουργία) με ενδεικτική λυχνία

2. Κουμπιά +/- (ένταση ήχου)*

* Το κουμπί + (ένταση ήχου) διαθέτει μια ανάγλυφη κουκκίδα. Χρησιμοποιήστε την ανάγλυφη κουκκίδα ως σημείο αναφοράς κατά τον χειρισμό του ασύρματου μικροφώνου.

Σχετικά με την αντικατάσταση των μπαταριών στο ασύρματο μικρόφωνο

Εάν το ασύρματο μικρόφωνο δεν ενεργοποιείται, τότε μπορεί να χρειάζεται αντικατάσταση των μπαταριών. Σε αυτή την περίπτωση, αντικαταστήστε τις 2 μπαταρίες με νέες μπαταρίες.

Χρησιμοποιήστε αλκαλικές μπαταρίες LR6 (μεγέθους AA) για αντικατάσταση.

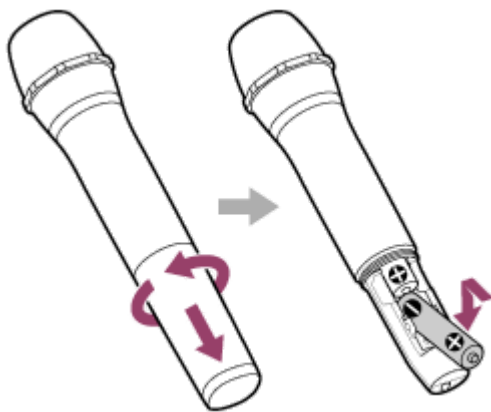

Σημείωση

- Μη χρησιμοποιείτε ταυτόχρονα παλιές και νέες μπαταρίες ή διαφορετικούς τύπους μπαταριών.
- Αν δεν χρησιμοποιείτε το ασύρματο μικρόφωνο για μεγάλο χρονικό διάστημα, αφαιρέστε τις μπαταρίες για την αποφυγή ζημιάς από διαρροή και διάβρωση των μπαταριών.
- Μην εκθέτετε τις μπαταρίες (συστοιχία μπαταριών ή τοποθετημένες μπαταρίες) σε υπερβολική θερμότητα π.χ. στο φως του ήλιου, φωτιά ή παρόμοια κατάσταση για μεγάλο χρονικό διάστημα.
- Ελέγξτε εάν οι μπαταρίες έχουν τοποθετηθεί με τον σωστό προσανατολισμό (+ και -) όταν το ασύρματο μικρόφωνο δεν ενεργοποιείται μετά την αντικατάσταση της μπαταρίας.
- Οι μπαταρίες έχουν συνιστώμενη ημερομηνία λήξης για σωστή χρήση. Όταν χρησιμοποιείτε μπαταρίες που έχουν λήξει, η διάρκεια ζωής της μπαταρίας θα είναι εξαιρετικά μικρή. Ελέγξτε την ημερομηνία χρήσης στις μπαταρίες και εάν έχουν λήξει, αντικαταστήστε τις με καινούριες.

Σχετικό θέμα

- Κύρια μονάδα
- Σχετικά με τις ενδεικτικές λυχνίες

5-056-578-41(1) Copyright 2024 Sony Corporation

Ασύρματο ηχείο
ULT TOWER 10

Μεταφορά/τοποθέτηση του ηχείου

Για τη μεταφορά του ηχείου

Προτού μεταφέρετε το ηχείο, αποσυνδέστε όλα τα καλώδια που είναι συνδεδεμένα στο ηχείο.

Το ηχείο διαθέτει ροδάκια για εύκολη κύλιση.

Πιάστε με το ένα χέρι το κέντρο της λαβής, η οποία βρίσκεται στην ίδια πλευρά του ηχείου με τα ροδάκια και, στη συνέχεια, σύρετε και μετακινήστε το ηχείο βεβαιώνοντας ότι κυλάει πάνω στα ροδάκια του.

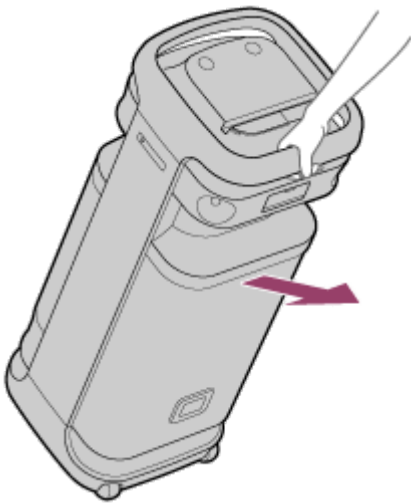

Τα ροδάκια μπορούν να χρησιμοποιηθούν μόνο σε επίπεδες επιφάνειες.

Σε μη επίπεδες επιφάνειες, δύο άτομα πρέπει να σηκώνουν το ηχείο χρησιμοποιώντας τη λαβή του ηχείου. Η σωστή τοποθέτηση των χεριών κατά τη μεταφορά του ηχείου είναι πολύ σημαντική για την αποφυγή τραυματισμού ή/και την πρόκληση υλικής ζημιάς.

Σημείωση

- Για την αποφυγή τραυματισμών ή/και υλικών ζημιών, να τοποθετείτε τα χέρια σας σωστά στο ηχείο για τη συγκράτηση και τη μεταφορά του.
- Η μεταφορά του ηχείου σε επιφάνεια με κλίση πρέπει να γίνεται με ιδιαίτερη προσοχή.
- Μην μεταφέρετε το ηχείο ένα υπάρχει κάποιο άτομο, αποσκευές κ.λπ. επάνω στο ηχείο.
- Μην αφήνετε τα παιδιά ή τα νεογνά να πλησιάσουν το ηχείο κατά τη διάρκεια της μεταφοράς του.
- Εάν το δέρμα σας παραμείνει σε επαφή με τη λαβή για μεγάλο χρονικό διάστημα όταν το φως είναι αναμμένο, υπάρχει κίνδυνος εγκαύματος χαμηλής θερμοκρασίας. Για τη μεταφορά ενός ηχείου όταν αυτό είναι ενεργοποιημένο, σβήστε το φως (λειτουργία φωτισμού).
- Εάν η άμμος ή η σκόνη προσκολληθεί στους άξονες από τα ροδάκια, ή αν τυλιχτεί γρασίδι ή χνούδι γύρω τους, τα ροδάκια ενδέχεται να παρουσιάσουν δυσλειτουργία.

Σχετικό θέμα

- [Ενεργοποίηση/απενεργοποίηση του φωτισμού του ηχείου \(Λειτουργία φωτισμού\)](#)

Ασύρματο ηχείο
ULT TOWER 10

Σύνδεση του ηχείου σε πρίζα εναλλασσόμενου ρεύματος

- 1 Εισαγάγετε σταθερά το άκρο του παρεχόμενου καλωδίου τροφοδοσίας εναλλασσόμενου ρεύματος στην υποδοχή εισόδου AC στην πίσω πλευρά του ηχείου και, στη συνέχεια, σε μια πρίζα εναλλασσόμενου ρεύματος.

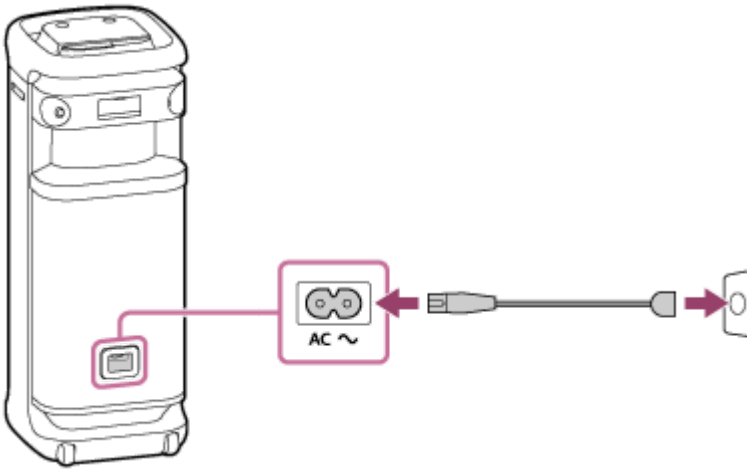



Σχετικό θέμα

- [Ενεργοποίηση της συσκευής](#)

Ενεργοποίηση της συσκευής

1 Πατήστε το κουμπί (λειτουργία).

Ακούγεται ο ήχος ειδοποίησης από το ηχείο, η ενδεικτική λυχνία  (λειτουργία) ανάβει με πράσινο χρώμα και η ενδεικτική λυχνία  (BLUETOOTH) αναβοσβήνει αργά με μπλε χρώμα.

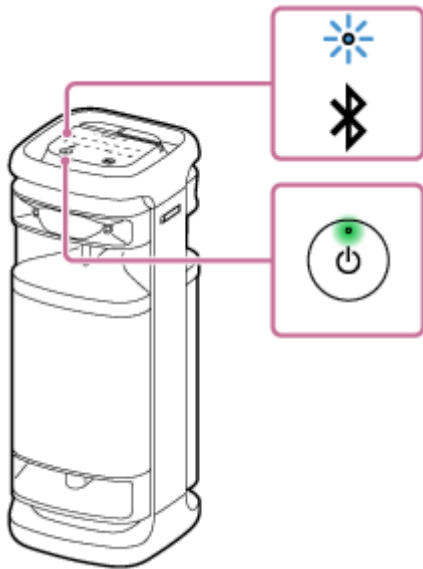



Όταν το ηχείο δεν διαθέτει πληροφορίες σύζευξης, για παράδειγμα όταν χρησιμοποιείτε τη λειτουργία BLUETOOTH για πρώτη φορά μετά την αγορά της συσκευής, η ενδεικτική λυχνία  (BLUETOOTH) θα συνεχίσει να αναβοσβήνει διπλά με μπλε χρώμα.

Σχετικό θέμα

- [Απενεργοποίηση της συσκευής](#)
- [Σύνδεση του ηχείου σε πρίζα εναλλασσόμενου ρεύματος](#)
- [Ενεργοποίηση/απενεργοποίηση του φωτισμού του ηχείου \(λειτουργία φωτισμού\)](#)

Απενεργοποίηση της συσκευής

1 Πατήστε το κουμπί (λειτουργία).

Ακούγεται ο ήχος ειδοποίησης από το ηχείο και η ενδεικτική λυχνία  (λειτουργία) και η ενδεικτική λυχνία  (BLUETOOTH) σβήνουν.

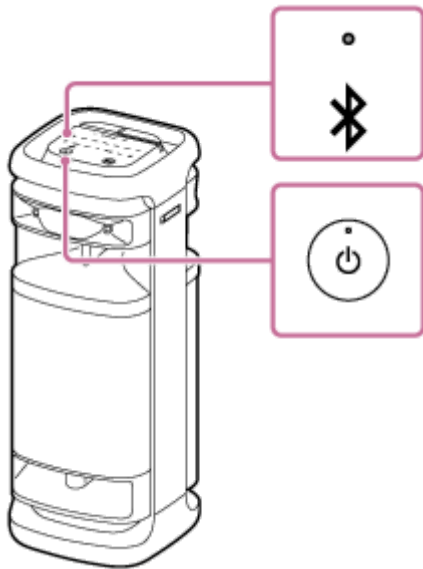

Υπόδειξη

- Όταν η λειτουργία αναμονής BLUETOOTH είναι ενεργοποιημένη, η απενεργοποίηση του ηχείου ανάβει την ενδεικτική λυχνία  (λειτουργία) με πορτοκαλί χρώμα για να υποδείξει ότι η λειτουργία αναμονής BLUETOOTH είναι ενεργή*.

* Κατά τη στιγμή της αγοράς, η λειτουργία αναμονής BLUETOOTH είναι απενεργοποιημένη.

Σχετικό θέμα

- [Λειτουργία Αυτόματης κατάστασης αναμονής \(εξοικονόμηση ενέργειας\)](#)
- [Χρήση της λειτουργίας αναμονής BLUETOOTH \(αυτόματη ενεργοποίηση\)](#)

Ασύρματο ηχείο
ULT TOWER 10

Χρήση του ασύρματου μικροφώνου

1 Τοποθετήστε τις μπαταρίες στο ασύρματο μικρόφωνο.

Για λεπτομέρειες, ανατρέξτε στην ενότητα "Σχετικά με την αντικατάσταση των μπαταριών στο ασύρματο μικρόφωνο" στην ενότητα [Ασύρματο μικρόφωνο](#).

2 Ενεργοποιήστε το ηχείο και το ασύρματο μικρόφωνο.

Η πράσινη ενδεικτική λυχνία  (λειτουργία) στο ασύρματο μικρόφωνο αλλάζει από κατάσταση που αναβοσβήνει σε αναμμένη, υποδεικνύοντας ότι το ηχείο και το ασύρματο μικρόφωνο είναι συνδεδεμένα.

Όταν η στάθμη της μπαταρίας του ασύρματου μικροφώνου είναι χαμηλή, η ενδεικτική λυχνία  (λειτουργία) στο ασύρματο μικρόφωνο ανάβει με πορτοκαλί χρώμα.

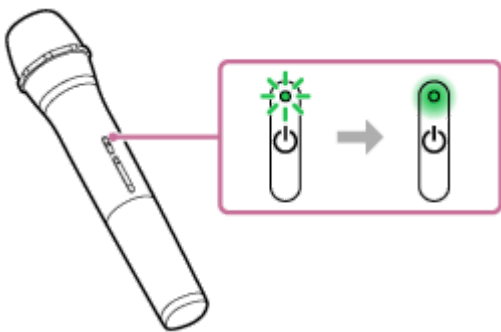



3 Πατήστε τα κουμπιά +/- (ένταση ήχου) στο ασύρματο μικρόφωνο για να ρυθμίσετε την ένταση του ήχου.

4 Μιλήστε ή τραγουδήστε στο συνδεδεμένο ασύρματο μικρόφωνο.

Με το KEY CONTROL ή το ECHO στο ηχείο, μπορείτε επίσης να πραγματοποιήσετε τις ακόλουθες ενέργειες.

Έλεγχος κλειδιού

Μπορείτε να αλλάξετε το κλειδί του τραγουδιού που τραγουδάτε.

Πιέστε το KEY CONTROL  (ύφεση)/  (δίεση) στο ηχείο για να προσαρμόσετε το κλειδί ανάλογα με το φωνητικό εύρος σας.

Ηχώ μικροφώνου

Μπορείτε να προσθέσετε το εφέ ηχούς στη φωνή σας όταν τραγουδάτε στο μικρόφωνο.

Πατήστε ECHO στο ηχείο επανειλημμένα για να ρυθμίσετε το εφέ ηχούς.

Σημείωση

- Όταν χρησιμοποιείτε τη λειτουργία Σύνδεσης πάρτι ή τη λειτουργία Στερεοφωνικής σύζευξης, ο ήχος από το ασύρματο μικρόφωνο ακούγεται μόνο από το ηχείο στο οποίο είναι συνδεδεμένο το ασύρματο μικρόφωνο.
- Η προσέγγιση του ασύρματου μικροφώνου κοντά στο ηχείο μπορεί να προκαλέσει ακουστική ανατροφοδότηση. Όταν συμβεί αυτό, ανάλογα με την ένταση του ήχου του ηχείου, το ηχείο μπορεί να απενεργοποιηθεί λόγω της λειτουργίας προστασίας του προϊόντος. Σε αυτήν την περίπτωση, αποσυνδέστε το καλώδιο τροφοδοσίας εναλλασσόμενου ρεύματος το δίκτυο ρεύματος, περιμένετε λίγο, συνδέστε το καλώδιο τροφοδοσίας εναλλασσόμενου ρεύματος και, στη συνέχεια, ενεργοποιήστε ξανά το ηχείο.

- Όσο είναι συνδεδεμένο το ασύρματο μικρόφωνο στο ηχείο, η λειτουργία Αυτόματης κατάστασης αναμονής είναι απενεργοποιημένη.

Σχετικό θέμα

- Χρήση εξωτερικού ενσύρματου μικροφώνου
- Οι λειτουργίες Karaoke και DJ Control δεν είναι διαθέσιμες για χρήση όταν η λειτουργία TV Sound Booster είναι ενεργοποιημένη
- Υπάρχει μικροφωνισμός

5-056-578-41(1) Copyright 2024 Sony Corporation

Ασύρματο ηχείο
ULT TOWER 10

Χρήση της λειτουργίας αναμονής BLUETOOTH (αυτόματη ενεργοποίηση)

Όταν η λειτουργία αναμονής BLUETOOTH είναι ενεργοποιημένη, το ηχείο ενεργοποιείται αυτόματα με τον χειρισμό μιας συσκευής BLUETOOTH και ξεκινά η σύνδεση BLUETOOTH.

Πριν πραγματοποιήσετε οποιαδήποτε ενέργεια στο ηχείο, έχετε υπόψη σας τα εξής:

- Πραγματοποιήστε εκ των προτέρων σύζευξη του ηχείου με μια συσκευή BLUETOOTH. Όταν δεν υπάρχουν αποθηκευμένες πληροφορίες σύζευξης στο ηχείο, για παράδειγμα όταν το ηχείο χρησιμοποιείται για πρώτη φορά μετά την αγορά του, η λειτουργία αναμονής BLUETOOTH του ηχείου δεν είναι ενεργοποιημένη.

1 Ενεργοποιήστε το ηχείο.

Ακούγεται ο ήχος ειδοποίησης από το ηχείο και η ενδεικτική λυχνία  (λειτουργία) ανάβει με πράσινο χρώμα.



2 Πατήστε το [Music Center] στο smartphone σας κ.λπ. για να ξεκινήσετε την εφαρμογή.



Music Center

3 Πατήστε [ULT TOWER 10].



4 Πατήστε [Settings].



5 Πατήστε [Power Option].

6 Πατήστε το πλαίσιο ελέγχου για το [Bluetooth Standby] για να επιλέξετε το πλαίσιο ελέγχου.

Το επιλεγμένο πλαίσιο ελέγχου υποδεικνύει ότι η λειτουργία αναμονής BLUETOOTH είναι ενεργοποιημένη.

7 Επιστρέψτε στην επάνω οθόνη για το ηχείο (την οθόνη στο βήμα 4).

Η αλλαγή στις ρυθμίσεις θα τεθεί σε ισχύ.

Για απενεργοποίηση της λειτουργίας αναμονής BLUETOOTH

Στο βήμα 6 παραπάνω, πατήστε το πλαίσιο ελέγχου για το [Bluetooth Standby] για να καταργήσετε την επιλογή του πλαισίου ελέγχου. Επιστρέφοντας στην επάνω οθόνη για το επιλεγμένο ηχείο (την οθόνη στο βήμα 4), η λειτουργία αναμονής BLUETOOTH θα απενεργοποιηθεί.

Υπόδειξη

- Όταν ενεργοποιείται η λειτουργία αναμονής BLUETOOTH, η ενδεικτική λυχνία  (λειτουργία) ανάβει με πορτοκαλί χρώμα όταν το ηχείο είναι απενεργοποιημένο.

Σχετικό θέμα

- [Σύνδεση του ηχείου σε πρίζα εναλλασσόμενου ρεύματος](#)
- [Ενεργοποίηση της συσκευής](#)
- [Σχετικά με τις ενδεικτικές λυχνίες](#)

Ασύρματο ηχείο
ULT TOWER 10

Φόρτιση συσκευής USB, όπως π.χ. ένα smartphone ή iPhone

Μπορείτε να φορτίσετε μια συσκευή USB, όπως π.χ. ένα smartphone ή iPhone, συνδέοντάς το στο ηχείο μέσω USB.

- 1 **Συνδέστε μια συσκευή USB, όπως π.χ. ένα smartphone ή iPhone, στη θύρα PLAY/CHARGE OUTPUT (USB) με ένα καλώδιο USB (διατίθεται στο εμπόριο).**

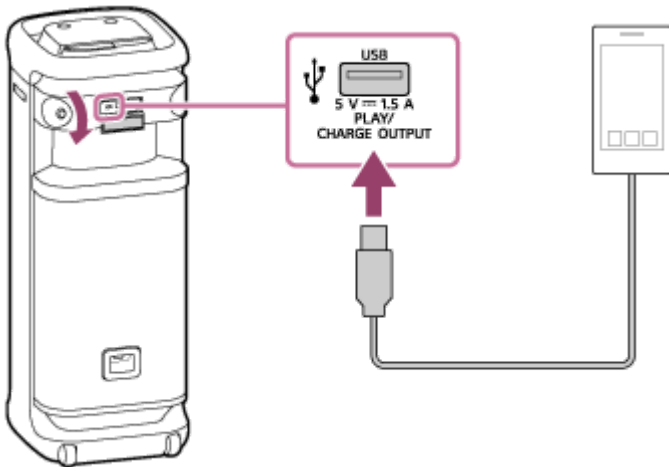

- 2 **Ενεργοποιήστε το ηχείο.**

Ακούγεται ο ήχος ειδοποίησης από το ηχείο, η ενδεικτική λυχνία  (λειτουργία) ανάβει με πράσινο χρώμα και το ηχείο αρχίζει να παρέχει ρεύμα στη συνδεδεμένη συσκευή USB για φόρτιση της μπαταρίας.

Σημείωση

- Όταν το ηχείο παρέχει ισχύ στην άλλη συσκευή, η λειτουργία Αυτόματης κατάστασης αναμονής είναι απενεργοποιημένη.
- Ενώ το ηχείο φορτίζει μια άλλη συσκευή, εάν δεν υπάρχει καμία λειτουργία του ηχείου ή αναπαραγωγή μουσικής (ήχου) για περίπου 4 ώρες, τότε το ηχείο θα απενεργοποιηθεί αυτόματα.
- Η απενεργοποίηση του ηχείου διακόπτει την παροχή ισχύος στη συνδεδεμένη συσκευή USB.
- Η θύρα, ο σύνδεσμος και οι υποδοχές του ηχείου δεν έχουν σχεδιαστεί για να είναι ανθεκτικά στο νερό. Μη χρησιμοποιείτε το ηχείο σε μέρη όπου υπάρχει πιθανότητα έκχυσης νερού. Όταν ολοκληρώσετε τη χρήση του ηχείου, μην αμελήσετε να κλείσετε εντελώς τα πώματα.

Σχετικό θέμα

- [Σύνδεση του ηχείου σε πρίζα εναλλασσόμενου ρεύματος](#)
- [Ενεργοποίηση της συσκευής](#)
- [Λειτουργία Αυτόματης κατάστασης αναμονής \(εξοικονόμηση ενέργειας\)](#)

Ασύρματο ηχείο
ULT TOWER 10

Λειτουργία Αυτόματης κατάστασης αναμονής (εξοικονόμηση ενέργειας)

Σε περίπτωση που συμβούν τα παρακάτω, το ηχείο απενεργοποιείται αυτόματα σε 15 λεπτά.
Κατά τη στιγμή της αγοράς, η λειτουργία Αυτόματης κατάστασης αναμονής είναι ενεργοποιημένη.

Όταν το ηχείο βρίσκεται σε λειτουργία BLUETOOTH

- Καμία λειτουργία στο ηχείο.
- Δεν πραγματοποιείται αναπαραγωγή μουσικής ή κάποιος χειρισμός στη συνδεδεμένη συσκευή BLUETOOTH.

Όταν το ηχείο βρίσκεται σε λειτουργία AUDIO IN

- Καμία λειτουργία στο ηχείο.
- Δεν αναπαράγεται μουσική (ήχος) σε συσκευή ήχου που είναι συνδεδεμένη με την υποδοχή AUDIO IN ή η ένταση της μουσικής (ήχου) μιας συσκευής ήχου που είναι συνδεδεμένη στην υποδοχή AUDIO IN είναι εξαιρετικά χαμηλή.



Όταν το ηχείο βρίσκεται σε λειτουργία USB

- Καμία λειτουργία στο ηχείο.
- Δεν αναπαράγεται μουσική (ήχος) σε συσκευή USB που είναι συνδεδεμένη στη θύρα PLAY/CHARGE OUTPUT (USB).

Όταν το ηχείο βρίσκεται σε λειτουργία OPTICAL IN

- Καμία λειτουργία στο ηχείο.
- Η συσκευή που είναι συνδεδεμένη στον σύνδεσμο OPTICAL IN (είσοδος οπτικού ψηφιακού ήχου) είναι απενεργοποιημένη.

Ενεργοποίηση/απενεργοποίηση της λειτουργίας Αυτόματης κατάστασης αναμονής

- 1 **Ενεργοποιήστε το ηχείο.**
- 2 **Αγγίξτε παρατεταμένα το ►|| (αναπαραγωγή) και το – (ένταση ήχου) στο ηχείο ταυτόχρονα για περίπου 5 δευτερόλεπτα.**
 - Όταν η λειτουργία Αυτόματης κατάστασης αναμονής απενεργοποιείται, η ενδεικτική λυχνία  (λειτουργία) αναβοσβήνει 3 φορές με πορτοκαλί χρώμα.
 - Όταν η λειτουργία Αυτόματης κατάστασης αναμονής ενεργοποιείται, η ενδεικτική λυχνία  (λειτουργία) αναβοσβήνει δύο φορές με πορτοκαλί χρώμα.

Υπόδειξη

- Μπορείτε να ενεργοποιήσετε ή να απενεργοποιήσετε τη λειτουργία Αυτόματης κατάστασης αναμονής χρησιμοποιώντας το "Sony | Music Center".

Σημείωση

- Η απενεργοποίηση αυτής της λειτουργίας θα αυξήσει την κατανάλωση ενέργειας, επειδή το προϊόν δεν θα απενεργοποιείται αυτόματα όταν δεν χρησιμοποιείται.
- Όσο υπάρχει συνδεδεμένο μικρόφωνο ή κιθάρα στο ηχείο, η λειτουργία Αυτόματης κατάστασης αναμονής είναι απενεργοποιημένη.
- Όταν το ηχείο παρέχει ισχύ στην άλλη συσκευή, η λειτουργία Αυτόματης κατάστασης αναμονής είναι απενεργοποιημένη.

Σχετικό θέμα

- [Τι μπορείτε να κάνετε με το "Sony | Music Center"](#)

5-056-578-41(1) Copyright 2024 Sony Corporation

Ασύρματο ηχείο
ULT TOWER 10

Χρήση των υποδοχών μικροφώνου

Μπορείτε να τοποθετήσετε το ασύρματο μικρόφωνο ή ένα εξωτερικό ενσύρματο μικρόφωνο (διαθέσιμο στο εμπόριο) στις υποδοχές μικροφώνου. Για να χρησιμοποιήσετε τις υποδοχές μικροφώνου, ξεδιπλώστε τις με το δάχτυλό σας.

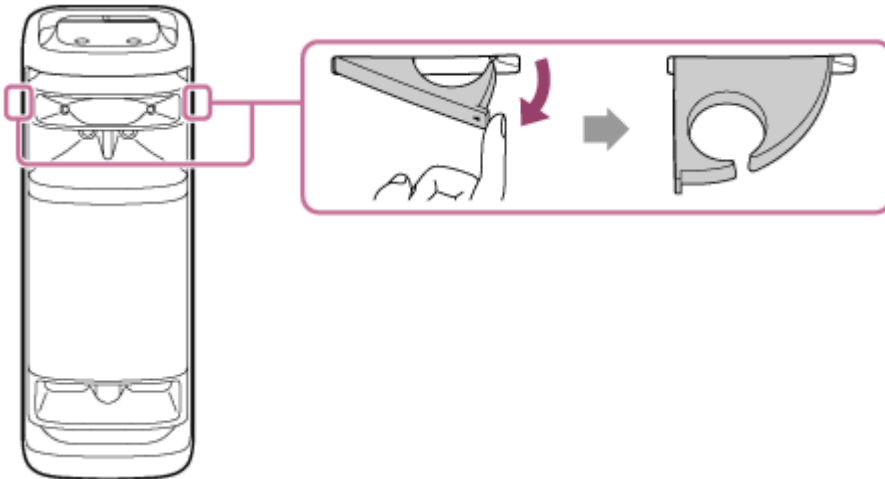

Σημείωση

- Οι υποδοχές μικροφώνου είναι σχεδιασμένες μόνο για την εισαγωγή μικροφώνων.
- Μην κρατάτε τις υποδοχές μικροφώνου όταν μεταφέρετε το ηχείο.
- Μειώστε τη στάθμη της έντασης του μικροφώνου στο ελάχιστο επίπεδο πριν τοποθετήσετε το μικρόφωνο στην υποδοχή μικροφώνου.

Σχετικό θέμα

- [Χρήση του ασύρματου μικροφώνου](#)
- [Χρήση εξωτερικού ενσύρματου μικροφώνου](#)

Ασύρματο ηχείο
ULT TOWER 10

Ενεργοποίηση/απενεργοποίηση του φωτισμού του ηχείου (Λειτουργία φωτισμού)

Το ηχείο φωτίζεται μαζί με τη μουσική για να ζωντανέψει την ατμόσφαιρα. Κατά την αγορά του ηχείου σας, η λειτουργία φωτισμού είναι ενεργοποιημένη.

1 Ενεργοποιήστε το ηχείο.

Ακούγεται ο ήχος ειδοποίησης από το ηχείο και η ενδεικτική λυχνία  (λειτουργία) ανάβει με πράσινο χρώμα. Το ηχείο θα φωτιστεί.



Για να αλλάξετε το χρώμα φωτισμού του ηχείου

Πατήστε έναν από τους επιλογείς χρώματος φωτισμού (κόκκινο/κίτρινο/πράσινο/μπλε/μωβ) στο ηχείο για να αλλάξετε το χρώμα φωτισμού στο αντίστοιχο χρώμα.

Πατώντας MULTI COLOR στο ηχείο πραγματοποιείται επαναφορά του χρώματος φωτισμού που έχει επιλεγεί με τον επιλογέα χρώματος φωτισμού στην προεπιλεγμένη ρύθμιση, σύμφωνα με την οποία το ηχείο φωτίζεται με πολλαπλά χρώματα.

Όταν ενεργοποιείται το ηχείο, αυτή η ρύθμιση MULTI COLOR επιλέγεται για τη λειτουργία φωτισμού από προεπιλογή.

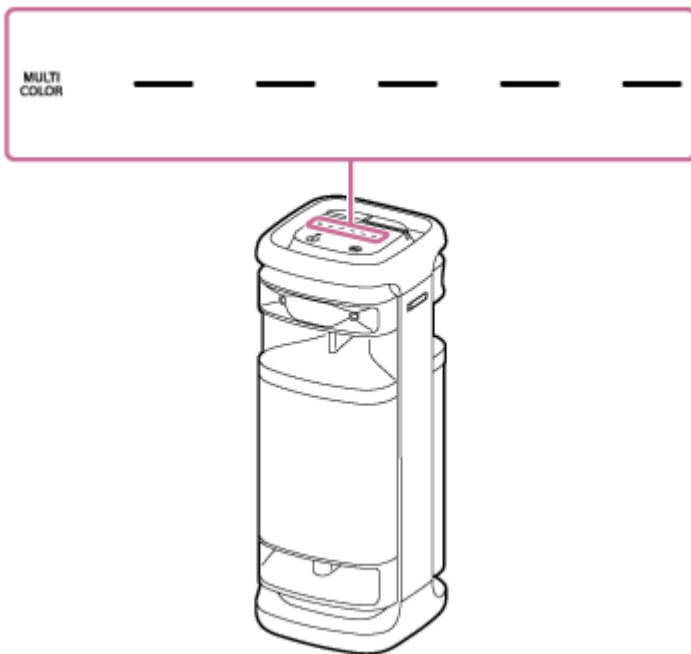

Για ενεργοποίηση (φωτισμός αναμμένος) / απενεργοποίηση (φωτισμός σβηστός) της λειτουργίας φωτισμού

Αγγίξτε το LIGHT στο ηχείο για να ενεργοποιήσετε/απενεργοποιήσετε τη λειτουργία φωτισμού.



Υπόδειξη

- Χρησιμοποιώντας τη λειτουργία "Illumination" στο "Sony | Music Center", μπορείτε να ενεργοποιήσετε/απενεργοποιήσετε τη λειτουργία φωτισμού ή να επιλέξετε διάφορους τρόπους λειτουργίας φωτισμού.
- Χρησιμοποιώντας τη λειτουργία "Illumination" στο "Fiestable", μπορείτε επίσης να αλλάξετε το χρώμα φωτισμού του ηχείου.

Σημείωση

- Όταν ο φωτισμός του ηχείου είναι ιδιαίτερα φωτεινός ή εκθαμβωτικός, αυξήστε την ένταση του φωτισμού του δωματίου ή απενεργοποιήστε τη λειτουργία φωτισμού.

Σχετικό θέμα

- [Τι μπορείτε να κάνετε με το "Sony | Music Center"](#)

- Τι μπορείτε να κάνετε με το "Fiestable"

5-056-578-41(1) Copyright 2024 Sony Corporation

Ασύρματο ηχείο
ULT TOWER 10

Σύνδεση του ηχείου με τηλεόραση

- 1** Τοποθετήστε το ηχείο σε κατακόρυφο προσανατολισμό και, στη συνέχεια, συνδέστε ένα οπτικό βύσμα εξόδου στην τηλεόρασή σας και τον σύνδεσμο OPTICAL IN (είσοδος οπτικού ψηφιακού ήχου) στο ηχείο με το παρεχόμενο οπτικό ψηφιακό καλώδιο.

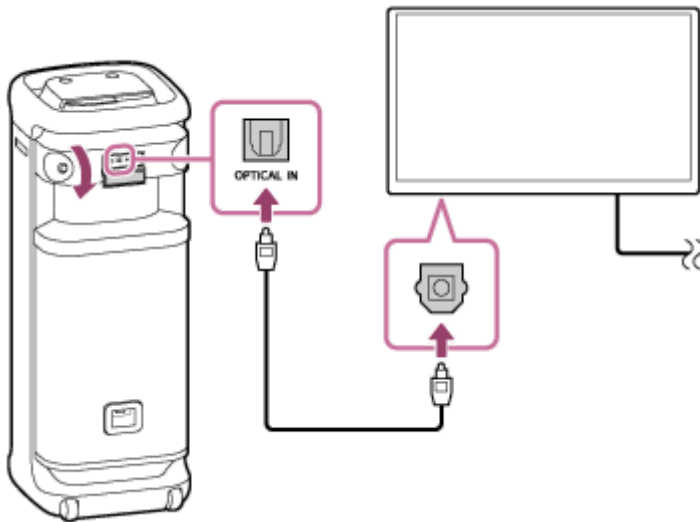

Σημείωση

- Ελέγξτε το σχήμα των βυσμάτων (📺) του οπτικού ψηφιακού καλωδίου και εισαγάγετέ τα στον αντίστοιχο σύνδεσμο και την υποδοχή.
- Η θύρα, ο σύνδεσμος και οι υποδοχές του ηχείου δεν έχουν σχεδιαστεί για να είναι ανθεκτικά στο νερό. Μη χρησιμοποιείτε το ηχείο σε μέρη όπου υπάρχει πιθανότητα έκχυσης νερού. Όταν ολοκληρώσετε τη χρήση του ηχείου, μην αμελήσετε να κλείσετε εντελώς τα πώματα.

- 2** Ενεργοποιήστε την τηλεόραση.

- 3** Αλλάξτε τις ρυθμίσεις εξόδου ήχου στην τηλεόραση.

Ορίστε το PCM ως μέθοδο εξόδου ψηφιακού ήχου στην τηλεόραση.

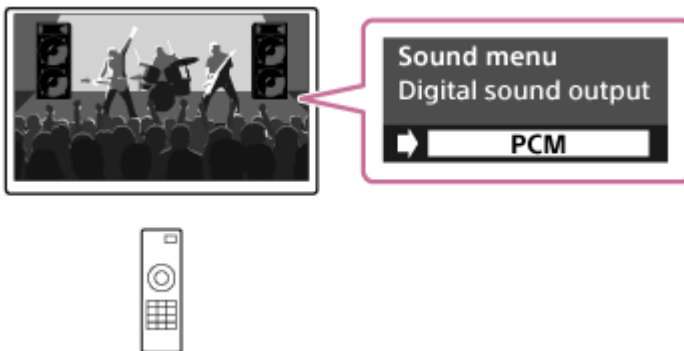

- 4** Αγγίξτε το OPTICAL IN στο ηχείο.

Υπόδειξη

- Για τις ενέργειες στην τηλεόραση, συμβουλευτείτε το εγχειρίδιο οδηγιών που παρέχεται με την τηλεόρασή σας.
- Εάν οριστεί οτιδήποτε άλλο εκτός του PCM ως μέθοδος εξόδου ψηφιακού ήχου στην τηλεόραση, ο ήχος των τηλεοπτικών προγραμμάτων, όπως ταινίες και αθλητικά γεγονότα, μπορεί να μην αναπαραχθεί σωστά.

Σχετικό θέμα

- [Ακρόαση ήχου τηλεόρασης \(χρησιμοποιώντας τη λειτουργία TV Sound Booster\)](#)
- [Ακρόαση ήχου τηλεόρασης \(χωρίς χρήση της λειτουργίας TV Sound Booster\)](#)

5-056-578-41(1) Copyright 2024 Sony Corporation

Ασύρματο ηχείο
ULT TOWER 10

Σύνδεση με μια συσκευή USB

Συμβατές συσκευές USB

- Συσκευές USB συμβατές με USB κλάσης μαζικής αποθήκευσης
- Συσκευές USB με διαμόρφωση συστήματος αρχείων FAT (εκτός exFAT)

Μερικές συσκευές USB μπορεί να μη λειτουργήσουν με το ηχείο ακόμα και αν αυτές οι συσκευές πληρούν τις παραπάνω προϋποθέσεις.

Η χρήση συσκευών iPhone μέσω σύνδεσης USB δεν υποστηρίζεται.

Σημείωση

- Όταν απαιτείται σύνδεση μέσω καλωδίου USB, χρησιμοποιήστε το καλώδιο USB που παρέχεται με τη συσκευή USB. Για λεπτομέρειες σχετικά με τη μέθοδο λειτουργίας, ανατρέξτε στις οδηγίες λειτουργίας που παρέχονται με τη συσκευή USB.
- Μη συνδέετε το ηχείο και τη συσκευή USB μέσω διανομέα USB.
- Όταν συνδεθεί η συσκευή USB, το ηχείο διαβάζει όλα τα αρχεία της συσκευής USB. Αν η συσκευή USB περιέχει μεγάλο αριθμό φακέλων ή αρχείων, η ολοκλήρωση της ανάγνωσης των περιεχομένων της συσκευής USB ενδέχεται να απαιτήσει πολύ χρόνο.
- Με ορισμένες συνδεδεμένες συσκευές USB, ίσως να υπάρξει καθυστέρηση πριν από την εκτέλεση κάποιας λειτουργίας από το ηχείο.
- Δεν είναι εγγυημένη η συμβατότητα με κάθε λογισμικό κωδικοποίησης/εγγραφής. Αν η κωδικοποίηση των αρχείων ήχου της συσκευής USB εκτελέστηκε αρχικά με μη συμβατό λογισμικό, τα αρχεία αυτά ενδέχεται να παράγουν θόρυβο, ο ήχος να διακόπτεται, ή να μην αναπαράγονται.
- Το ηχείο αυτό δεν υποστηρίζει απαραίτητα όλες τις λειτουργίες που παρέχονται από μια συνδεδεμένη συσκευή USB.
- Η θύρα, ο σύνδεσμος και οι υποδοχές του ηχείου δεν έχουν σχεδιαστεί για να είναι ανθεκτικά στο νερό. Μη χρησιμοποιείτε το ηχείο σε μέρη όπου υπάρχει πιθανότητα έκχυσης νερού. Όταν ολοκληρώσετε τη χρήση του ηχείου, μην αμελήσετε να κλείσετε εντελώς τα πώματα.

1 Συνδέστε μια συσκευή USB στη θύρα **PLAY/CHARGE OUTPUT (USB)**.

2 Αγγίξτε το **USB** στο ηχείο.

Σχετικό θέμα

- [Ακρόαση μουσικής από συσκευή USB](#)

Ασύρματο ηχείο
ULT TOWER 10

Πώς να πραγματοποιήσετε ασύρματες συνδέσεις με συσκευές BLUETOOTH

Μπορείτε να απολαμβάνετε μουσική με το ηχείο ασύρματα, χρησιμοποιώντας τη λειτουργία BLUETOOTH της συσκευής σας BLUETOOTH.

Σύζευξη

Σύζευξη είναι η διαδικασία που απαιτείται για την αμοιβαία καταχώρηση των πληροφοριών στις συσκευές BLUETOOTH που πρόκειται να συνδεθούν ασύρματα.

Για να πραγματοποιήσετε σύζευξη με μια δεύτερη ή μεταγενέστερη συσκευή BLUETOOTH, εκτελέστε την ακόλουθη διαδικασία σύζευξης για την κάθε συσκευή.

Πραγματοποιήστε τη διαδικασία σύζευξης ανάμεσα στο ηχείο και τη συσκευή χειροκίνητα.

Σύνδεση σε συζευγμένη συσκευή

Όταν μια συσκευή συζευχθεί, δεν είναι απαραίτητο να την συζεύξετε ξανά. Συνδεθείτε σε συσκευές που έχουν ήδη συζευχθεί με το ηχείο, χρησιμοποιώντας τις μεθόδους που απαιτούνται για κάθε συσκευή.

Για λεπτομέρειες σχετικά με τις λειτουργίες σύζευξης και σύνδεσης, ανατρέξτε στα σχετικά θέματα παρακάτω.

Σχετικό θέμα

- [Σύνδεση σε συσκευές BLUETOOTH εύκολα με το "Sony | Music Center" μέσω μιας σύνδεσης BLUETOOTH](#)
- [Σύζευξη και σύνδεση με συσκευές BLUETOOTH](#)
- [Σύνδεση με υπολογιστή μέσω σύνδεσης BLUETOOTH \(Windows®\)](#)
- [Σύνδεση με υπολογιστή μέσω σύνδεσης BLUETOOTH \(Mac\)](#)

Ασύρματο ηχείο
ULT TOWER 10

Σύνδεση σε συσκευές BLUETOOTH εύκολα με το "Sony | Music Center" μέσω μιας σύνδεσης BLUETOOTH

Εκκινήστε το "Sony | Music Center" στο Android™ smartphone/iPhone για να συνδέσετε το ηχείο σε ένα smartphone ή iPhone. Για λεπτομέρειες σχετικά με το "Sony | Music Center", ανατρέξτε στην ακόλουθη σελίδα του διαδικτύου: <https://www.sony.net/smcqa/>



Sony Music Center



Σημείωση

- Η σύνδεση με ορισμένα smartphone και συσκευές iPhone μπορεί να γίνει ασταθής κατά τη σύνδεση με τη χρήση του "Sony | Music Center". Σε αυτήν την περίπτωση, ακολουθήστε τις διαδικασίες στην ενότητα [Σύζευξη και σύνδεση με συσκευές BLUETOOTH](#) για να συνδεθείτε στο ηχείο.

Σχετικό θέμα

- Πώς να πραγματοποιήσετε ασύρματες συνδέσεις με συσκευές BLUETOOTH
- Σύζευξη και σύνδεση με συσκευές BLUETOOTH
- Σύνδεση με υπολογιστή μέσω σύνδεσης BLUETOOTH (Windows®)
- Σύνδεση με υπολογιστή μέσω σύνδεσης BLUETOOTH (Mac)
- Τι μπορείτε να κάνετε με το "Sony | Music Center"
- Εγκατάσταση του "Sony | Music Center"

Ασύρματο ηχείο
ULT TOWER 10

Σύζευξη και σύνδεση με συσκευές BLUETOOTH

Σύζευξη είναι η διαδικασία που απαιτείται για την αμοιβαία καταχώρηση των πληροφοριών στις συσκευές BLUETOOTH που πρόκειται να συνδεθούν ασύρματα.

Για να πραγματοποιήσετε σύζευξη με μια δεύτερη ή μεταγενέστερη συσκευή BLUETOOTH, εκτελέστε την ακόλουθη διαδικασία σύζευξης για την κάθε συσκευή.

Οι πληροφορίες σύζευξης αποθηκεύονται στο ηχείο όταν το ηχείο απενεργοποιείται.

Πριν θέσετε σε λειτουργία το ηχείο, πραγματοποιήστε τις εξής ενέργειες:

- Τοποθετήστε τη συσκευή BLUETOOTH εντός 1 m από το ηχείο.
- Συνδέστε το ηχείο σε μια πρίζα εναλλασσόμενου ρεύματος με το παρεχόμενο καλώδιο τροφοδοσίας εναλλασσόμενου ρεύματος.
- Για την αποφυγή της αιφνίδιας αναπαραγωγής δυνατού ήχου από το ηχείο, χαμηλώστε την ένταση τόσο της συσκευής BLUETOOTH όσο και του ηχείου ή σταματήστε την αναπαραγωγή της μουσικής.
Ανάλογα με τη συσκευή BLUETOOTH, η ένταση ήχου της συσκευής μπορεί να είναι συγχρονισμένη με την ένταση του ηχείου όταν η αναπαραγωγή μουσικής ξεκινά μετά τη δημιουργία της σύνδεσης BLUETOOTH ανάμεσα στις συσκευές BLUETOOTH και το ηχείο.
- Να έχετε κοντά σας τις οδηγίες λειτουργίας που παρέχονται με τη συσκευή BLUETOOTH για αναφορά.

1 Ενεργοποιήστε το ηχείο.



2 Αγγίξτε το (BLUETOOTH) στο ηχείο.

3 Ελέγξτε την κατάσταση της ενδεικτικής λυχνίας (BLUETOOTH).

Όταν η ενδεικτική λυχνία αναβοσβήνει δίπλα



Σε περίπτωση σύζευξης του ηχείου με μια συσκευή BLUETOOTH για πρώτη φορά μετά την αγορά του ή μετά την αρχικοποίηση του ηχείου (δηλ. το ηχείο δεν έχει πληροφορίες σύζευξης), το ηχείο εισέρχεται αυτόματα σε λειτουργία σύζευξης όταν ενεργοποιείται. Προχωρήστε στο βήμα **5** .

Όταν η ενδεικτική λυχνία αναβοσβήνει αργά



Το ηχείο αναζητεί συνδέσεις BLUETOOTH.

- Για τη σύζευξη του ηχείου με μια δεύτερη ή μεταγενέστερη συσκευή BLUETOOTH (όταν το ηχείο διαθέτει πληροφορίες σύζευξης για άλλες συσκευές BLUETOOTH), προχωρήστε στο βήμα **4** .
- Για την επανασύνδεση του ηχείου με μία από τις συσκευές BLUETOOTH που έχουν συζευχθεί με το ηχείο στο παρελθόν, προχωρήστε στο βήμα **5** .
Το ηχείο θα συνδεθεί αυτόματα απλά ενεργοποιώντας τη λειτουργία BLUETOOTH στη συσκευή BLUETOOTH.

Ανάλογα με τη συσκευή BLUETOOTH, το ηχείο μπορεί να επανασυνδεθεί με τη συσκευή αμέσως μετά την ενεργοποίησή της. Για λεπτομέρειες, ανατρέξτε στις οδηγίες λειτουργίας που παρέχονται με τη συσκευή BLUETOOTH σας.

Όταν η ενδεικτική λυχνία παραμένει αναμμένη



Το ηχείο έχει συνδεθεί στη συσκευή BLUETOOTH.

Για σύνδεση με άλλες συσκευές BLUETOOTH, ακολουθήστε τις διαδικασίες παρακάτω.

- Για τη σύζευξη του ηχείου με μια δεύτερη ή μεταγενέστερη συσκευή BLUETOOTH (όταν το ηχείο διαθέτει πληροφορίες σύζευξης για άλλες συσκευές BLUETOOTH), προχωρήστε στο βήμα **4**.
- Για την επανασύνδεση του ηχείου με μία από τις συσκευές BLUETOOTH που έχουν συζευχθεί με το ηχείο στο παρελθόν, προχωρήστε στο βήμα **5**. Το ηχείο θα συνδεθεί αυτόματα απλά ενεργοποιώντας τη λειτουργία BLUETOOTH στη συσκευή BLUETOOTH.

4 Αγγίξτε παρατεταμένα το **Ⓜ**(BLUETOOTH) στο ηχείο για περίπου 2 δευτερόλεπτα.

Θα ακούσετε τη φωνητική καθοδήγηση (Pairing (Σύζευξη)) από το ηχείο και η ενδεικτική λυχνία **Ⓜ**(BLUETOOTH) θα αρχίσει να αναβοσβήνει διπλά (λειτουργία σύζευξης).



5 Εκτελέστε τη διαδικασία σύζευξης στη συσκευή BLUETOOTH για να εντοπίσετε το ηχείο.

Όταν εμφανιστεί στην οθόνη της συσκευής BLUETOOTH μια λίστα με τις συσκευές που ανιχνεύτηκαν, επιλέξτε "ULT TOWER 10".

Αν απαιτείται κλειδί πρόσβασης* στην οθόνη της συσκευής BLUETOOTH εισαγάγετε το "0000".

* Το κλειδί πρόσβασης μπορεί να αναφέρεται ως "κωδ. πρόσβασης", "κωδικός PIN", "αριθμός PIN" ή "κωδικός πρόσβασης".

6 Δημιουργήστε σύνδεση BLUETOOTH από τη συσκευή BLUETOOTH.

Όταν δημιουργείται σύνδεση BLUETOOTH, ακούγεται ο ήχος ειδοποίησης από το ηχείο και η ενδεικτική λυχνία  (BLUETOOTH) δεν αναβοσβήνει πλέον, αλλά παραμένει αναμμένη.

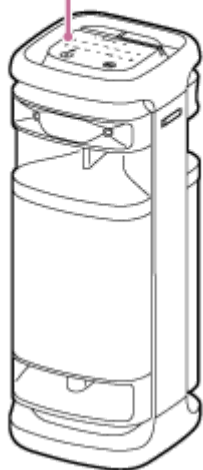
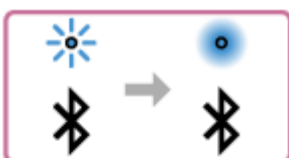

Αν η σύνδεση BLUETOOTH δεν δημιουργηθεί, επαναλάβετε από το βήμα **4**.

Υπόδειξη

- Εφόσον η λειτουργία BLUETOOTH είναι ενεργοποιημένη σε μια συσκευή BLUETOOTH που έχει συνδεθεί προηγουμένως με το ηχείο, το ηχείο θα επανασυνδεθεί με τη συσκευή αμέσως μετά ενεργοποίηση του ηχείου.
- Οι παραπάνω οδηγίες για τη συσκευή BLUETOOTH παρέχονται ως παράδειγμα. Για λεπτομέρειες, ανατρέξτε στις οδηγίες λειτουργίας που παρέχονται με τη συσκευή BLUETOOTH.
- Μπορείτε να εκτελέσετε ενέργειες όπως η δημιουργία και αποσύνδεση συνδέσεων BLUETOOTH χρησιμοποιώντας το "Sony | Music Center".
- Μπορείτε να συνδέσετε το ηχείο ταυτόχρονα με έως και 2 συσκευές BLUETOOTH. (Σύνδεση πολλαπλών σημείων)

Σημείωση

- Το ηχείο εξέρχεται από τη λειτουργία σύζευξης έπειτα από περίπου 5 λεπτά και η ενδεικτική λυχνία  (BLUETOOTH) αναβοσβήνει αργά. Ωστόσο, όταν το ηχείο δεν διαθέτει πληροφορίες σύζευξης, όπως στις εργοστασιακές ρυθμίσεις, το σύστημα δεν εξέρχεται από τη λειτουργία σύζευξης. Αν το σύστημα εξέλθει από τη λειτουργία σύζευξης προτού ολοκληρωθεί η διαδικασία, επαναλάβετε την από το βήμα 4 .
- Το κλειδί πρόσβασης του ηχείου είναι "0000". Εάν οριστεί διαφορετικό κλειδί πρόσβασης από το "0000" στη συσκευή BLUETOOTH, δεν θα είναι δυνατή η σύζευξη με το ηχείο.
- Αφού ολοκληρωθεί η σύζευξη των συσκευών BLUETOOTH, δεν χρειάζεται να πραγματοποιήσετε τη σύζευξή τους ξανά, εκτός από τις ακόλουθες περιπτώσεις:
 - Οι πληροφορίες σύζευξης έχουν διαγραφεί μετά από επισκευή, κ.λπ.
 - Το ηχείο έχει ήδη πραγματοποιήσει σύζευξη με 8 συσκευές και πρόκειται να συζευχθεί και άλλη συσκευή. Το ηχείο μπορεί να πραγματοποιήσει σύζευξη με έως και 8 συσκευές. Όταν πραγματοποιείται σύζευξη με νέα συσκευή επιπροσθέτως των 8 συζευγμένων συσκευών, οι πληροφορίες σύζευξης της συσκευής που συνδέθηκε πρώτη μέσω BLUETOOTH θα αντικατασταθούν από τις πληροφορίες της νέας συσκευής.
 - Οι πληροφορίες σύζευξης με το ηχείο έχουν διαγραφεί από τη συσκευή BLUETOOTH.
 - Το ηχείο αρχικοποιείται. Θα διαγραφούν όλες οι πληροφορίες σύζευξης. Μετά την αρχικοποίηση του ηχείου, ίσως να μην είναι δυνατή η σύνδεση της συσκευής BLUETOOTH σας. Σε αυτή την περίπτωση, διαγράψτε τις πληροφορίες σύζευξης του ηχείου στη συσκευή BLUETOOTH σας και κατόπιν εκτελέστε ξανά τη διαδικασία σύζευξης.
- Το ηχείο μπορεί να πραγματοποιήσει σύζευξη με πολλές συσκευές, όμως μπορεί να αναπαράγει μουσική μόνο από μία συζευγμένη συσκευή κάθε φορά.
- Όταν χρησιμοποιείτε τη λειτουργία Στερεοφωνικής σύζευξης ή τη λειτουργία Σύνδεσης πάρτι, δεν μπορείτε να χρησιμοποιήσετε τη δυνατότητα σύνδεσης πολλαπλών σημείων.

Σχετικό θέμα

- [Σύνδεση του ηχείου ταυτόχρονα με 2 συσκευές BLUETOOTH \(σύνδεση πολλαπλών σημείων\)](#)
- [Ακρόαση μουσικής από συσκευή μέσω σύνδεσης BLUETOOTH](#)
- [Τερματισμός της σύνδεσης BLUETOOTH \(Μετά τη χρήση\)](#)

Ασύρματο ηχείο
ULT TOWER 10

Σύνδεση με υπολογιστή μέσω σύνδεσης BLUETOOTH (Windows®)

Σύζευξη είναι η διαδικασία που απαιτείται για την αμοιβαία καταχώρηση των πληροφοριών στις συσκευές BLUETOOTH που πρόκειται να συνδεθούν ασύρματα.

Η σύζευξη μιας συσκευής με το ηχείο είναι απαραίτητη για να είναι δυνατή η δημιουργία σύνδεσης BLUETOOTH για πρώτη φορά. Πραγματοποιήστε τις ίδιες διαδικασίες για τη σύζευξη με άλλες συσκευές.

Οι πληροφορίες σύζευξης αποθηκεύονται στο ηχείο όταν το ηχείο απενεργοποιείται.

Υποστηριζόμενα λειτουργικά συστήματα

Windows 11, Windows 10

Πραγματοποιήστε τις εξής ενέργειες πριν ξεκινήσετε.

- Τοποθετήστε τον υπολογιστή σας εντός 1 m από το ηχείο.
- Συνδέστε το ηχείο σε μια πρίζα εναλλασσόμενου ρεύματος με το παρεχόμενο καλώδιο τροφοδοσίας εναλλασσόμενου ρεύματος.
- Να έχετε κοντά σας τις οδηγίες λειτουργίας που παρέχονται με τον υπολογιστή, για αναφορά.
- Για την αποφυγή της αιφνίδιας αναπαραγωγής δυνατού ήχου από το ηχείο, χαμηλώστε την ένταση τόσο του υπολογιστή όσο και του ηχείου ή σταματήστε την αναπαραγωγή της μουσικής.
- Ενεργοποιήστε το ηχείο του υπολογιστή σας.
Εάν το ηχείο του υπολογιστή σας έχει ρυθμιστεί σε  (σίγαση), δεν θα ακουστεί ήχος από το ηχείο BLUETOOTH.

– Με το ηχείο του υπολογιστή σας ενεργοποιημένο:

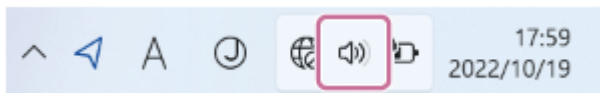

1 Ενεργοποιήστε το ηχείο.



2 Αγγίξτε το  (BLUETOOTH) στο ηχείο.

3 Ελέγξτε τη δραστηριότητα της ενδεικτικής λυχνίας  (BLUETOOTH).

Όταν η ενδεικτική λυχνία αναβοσβήνει δίπλα

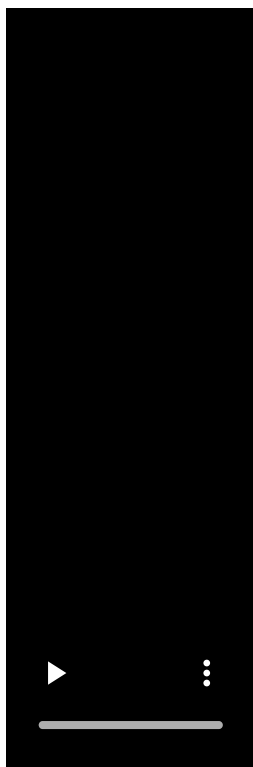

Μετά τη σύζευξη του ηχείου με μια συσκευή BLUETOOTH για πρώτη φορά από τη στιγμή που αγοράσατε ή αρχικοποιήσατε το ηχείο (δηλ. το ηχείο δεν έχει πληροφορίες σύζευξης), το ηχείο εισέρχεται αυτόματα σε λειτουργία σύζευξης όταν ενεργοποιείται. Προχωρήστε στο βήμα **5**.

Όταν η ενδεικτική λυχνία αναβοσβήνει αργά

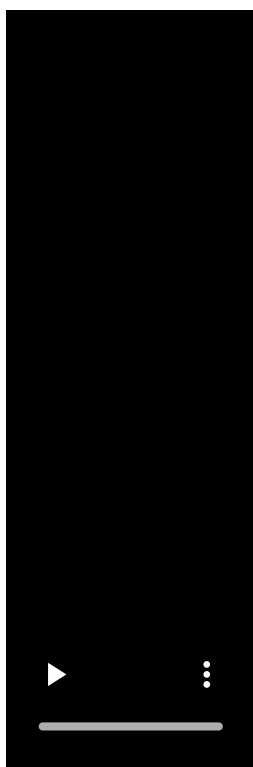

Το ηχείο αναζητεί συνδέσεις BLUETOOTH.

- Για τη σύζευξη του ηχείου με μια δεύτερη ή μεταγενέστερη συσκευή BLUETOOTH (όταν το ηχείο διαθέτει πληροφορίες σύζευξης για άλλες συσκευές BLUETOOTH), προχωρήστε στο βήμα **4** .
- Για την επανασύνδεση του ηχείου με μία από τις συσκευές BLUETOOTH που έχουν συζευχθεί με το ηχείο στο παρελθόν, προχωρήστε στο βήμα **7** .
Το ηχείο θα συνδεθεί αυτόματα με τον υπολογιστή απλά ενεργοποιώντας τη λειτουργία BLUETOOTH στον υπολογιστή.
Ανάλογα με τη συσκευή BLUETOOTH, το ηχείο μπορεί να επανασυνδεθεί με τη συσκευή αμέσως μετά την ενεργοποίησή της. Για λεπτομέρειες, ανατρέξτε στις οδηγίες λειτουργίας που παρέχονται με τη συσκευή BLUETOOTH σας.

Όταν η ενδεικτική λυχνία παραμένει αναμμένη



Το ηχείο έχει συνδεθεί ήδη με μία από τις συσκευές BLUETOOTH.

Για να συνδέσετε το ηχείο με μια άλλη συσκευή BLUETOOTH, πραγματοποιήστε μία από τις ακόλουθες ενέργειες:

- Για τη σύζευξη του ηχείου με μια δεύτερη ή μεταγενέστερη συσκευή BLUETOOTH (όταν το ηχείο διαθέτει πληροφορίες σύζευξης για άλλες συσκευές BLUETOOTH), προχωρήστε στο βήμα **4** .
- Για την επανασύνδεση του ηχείου με μία από τις συσκευές BLUETOOTH που έχουν συζευχθεί με το ηχείο στο παρελθόν, προχωρήστε στο βήμα **7** .
Το ηχείο θα συνδεθεί αυτόματα με τον υπολογιστή απλά ενεργοποιώντας τη λειτουργία BLUETOOTH στον υπολογιστή.

4 Αγγίξτε παρατεταμένα το **⌘**(BLUETOOTH) στο ηχείο για περίπου 2 δευτερόλεπτα.

Θα ακούσετε τη φωνητική καθοδήγηση (Pairing (Σύζευξη)) από το ηχείο και η ενδεικτική λυχνία **⌘**(BLUETOOTH) θα αρχίσει να αναβοσβήνει διπλά (λειτουργία σύζευξης).



5 Αφυπνίστε τον υπολογιστή εάν βρίσκεται σε αναμονή (αναστολή λειτουργίας) ή αδρανοποίηση.

6 Καταχωρήστε το ηχείο στον υπολογιστή.

Στα Windows 11

1. Κάντε κλικ στο κουμπί [Start] και, στη συνέχεια, στην επιλογή [Settings].
2. Κάντε κλικ στην επιλογή [Bluetooth & devices].

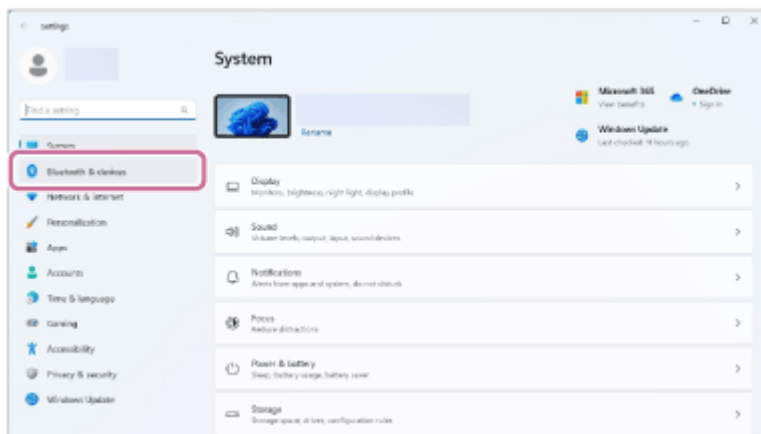

3. Κάντε κλικ στον διακόπτη [Bluetooth] για να ενεργοποιήσετε τη λειτουργία BLUETOOTH και, στη συνέχεια, επιλέξτε [Add device].



4. Κάντε κλικ στην επιλογή [Bluetooth].

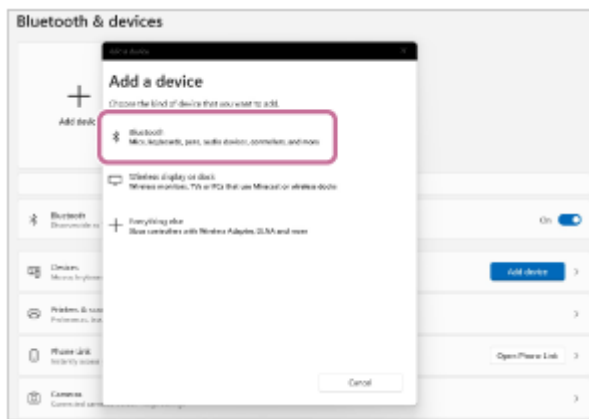

5. Επιλέξτε [ULT TOWER 10].

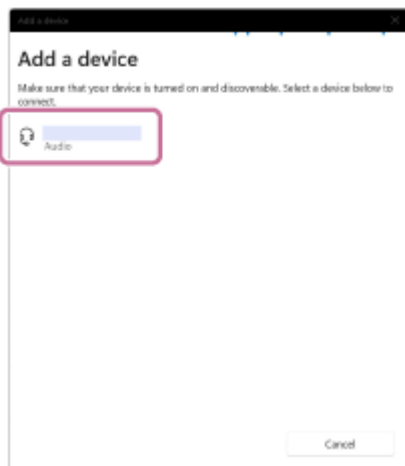

Εάν απαιτείται η εισαγωγή κλειδιού πρόσβασης*, εισαγάγετε "0000".

Εάν δεν εμφανιστεί το [ULT TOWER 10], επαναλάβετε τη διαδικασία από το βήμα 4 .

* Το κλειδί πρόσβασης μπορεί να αναφέρεται ως "κωδ. πρόσβασης", "κωδικός PIN", "αριθμός PIN" ή "κωδικός πρόσβασης".

6. Μετά τη σύζευξη, η σύνδεση BLUETOOTH δημιουργείται αυτόματα και στην οθόνη εμφανίζεται η ένδειξη [Connected music] ή [Connected voice, music]. Προχωρήστε στο βήμα 8 .



Στα Windows 10

1. Κάντε κλικ στο κουμπί [Start] και, στη συνέχεια, στην επιλογή [Settings].
2. Κάντε κλικ στην επιλογή [Devices].

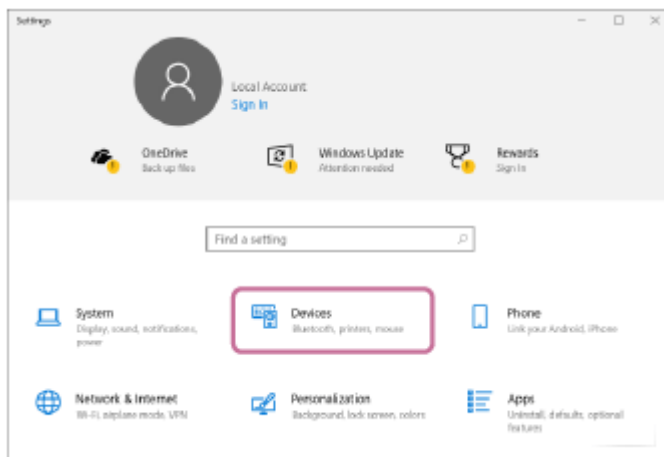

3. Κάντε κλικ στην καρτέλα [Bluetooth & other devices], κάντε κλικ στον διακόπτη [Bluetooth] για να ενεργοποιήσετε τη λειτουργία BLUETOOTH και, στη συνέχεια, επιλέξτε [Add Bluetooth or other device].

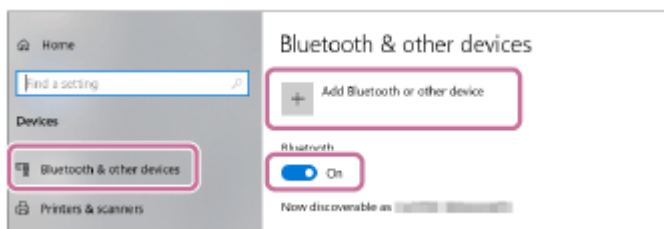

4. Κάντε κλικ στην επιλογή [Bluetooth].

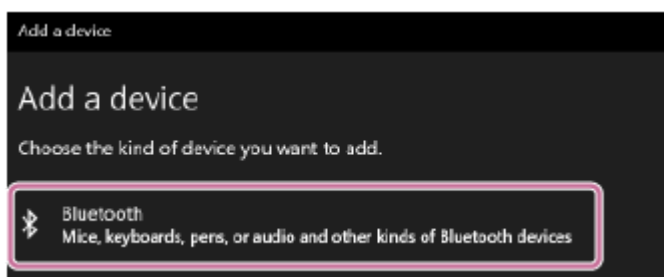

5. Επιλέξτε [ULT TOWER 10].

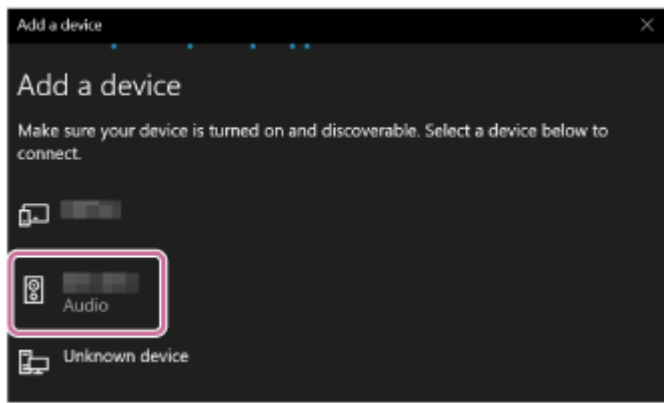

Εάν απαιτείται η εισαγωγή κλειδιού πρόσβασης*, εισαγάγετε "0000".

Εάν δεν εμφανιστεί το [ULT TOWER 10], επαναλάβετε τη διαδικασία από το βήμα 4 .

* Το κλειδί πρόσβασης μπορεί να αναφέρεται ως "κωδ. πρόσβασης", "κωδικός PIN", "αριθμός PIN" ή "κωδικός πρόσβασης".

6. Μετά τη σύζευξη, η σύνδεση BLUETOOTH δημιουργείται αυτόματα και στην οθόνη εμφανίζεται η ένδειξη [Connected music] ή [Connected voice, music]. Προχωρήστε στο βήμα 8 .

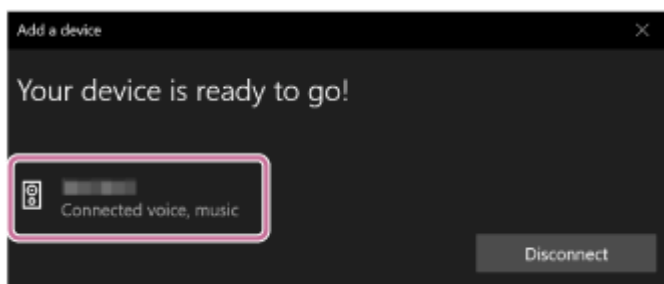

7 Επιλέξτε το ηχείο στον υπολογιστή.

Στα Windows 11

1. Κάντε κλικ στο κουμπί [Start] και, στη συνέχεια, στην επιλογή [Settings].
2. Κάντε κλικ στην επιλογή [Bluetooth & devices].
3. Επιλέξτε [ULT TOWER 10] και κάντε κλικ στην επιλογή [Connect].

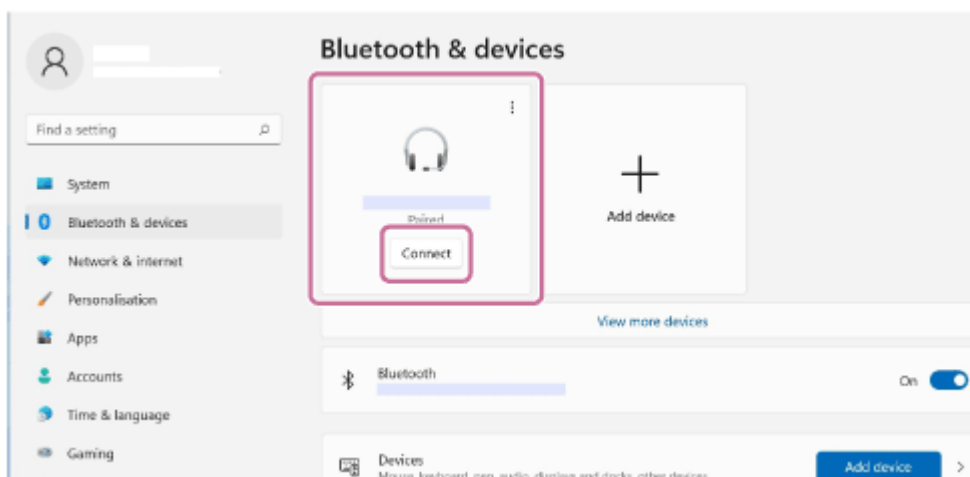

Το εικονίδιο στην οθόνη μπορεί να φαίνεται διαφορετικό από αυτό που βλέπετε στην πραγματικότητα. Όταν δημιουργηθεί μια σύνδεση BLUETOOTH, το [Connected music] ή το [Connected voice, music] θα εμφανιστεί στην οθόνη. Προχωρήστε στο βήμα 8 .

Στα Windows 10

1. Κάντε κλικ στο κουμπί [Start] και, στη συνέχεια, στην επιλογή [Settings].
2. Κάντε κλικ στην επιλογή [Devices].

3. Επιλέξτε [ULT TOWER 10] κάτω από την οθόνη "Audio" στην καρτέλα [Bluetooth & other devices] και στη συνέχεια κάντε κλικ στο [Connect].

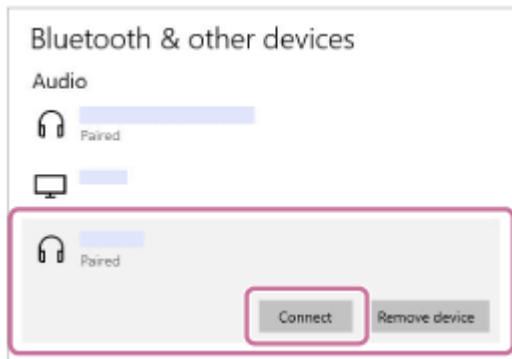

Το εικονίδιο στην οθόνη μπορεί να φαίνεται διαφορετικό από αυτό που βλέπετε στην πραγματικότητα. Όταν δημιουργηθεί μια σύνδεση BLUETOOTH, το [Connected music] ή το [Connected voice, music] θα εμφανιστεί στην οθόνη. Προχωρήστε στο βήμα 8.

8 Ακολουθήστε τις οδηγίες στην οθόνη για τη δημιουργία μιας σύνδεσης BLUETOOTH.

Όταν δημιουργείται σύνδεση BLUETOOTH, ακούγεται ο ήχος ειδοποίησης από το ηχείο και η ενδεικτική λυχνία  (BLUETOOTH) δεν αναβοσβήνει πλέον, αλλά παραμένει αναμμένη.

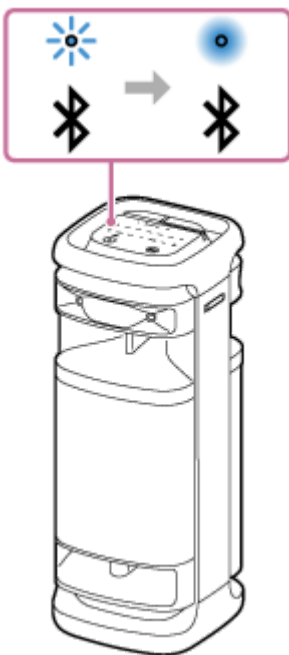

Εάν η απόπειρα σύνδεσης αποτύχει, επαναλάβετε τη διαδικασία από το βήμα 4.

Υπόδειξη

- Οι παραπάνω οδηγίες για τον υπολογιστή παρέχονται ως παράδειγμα. Για λεπτομέρειες, ανατρέξτε στις οδηγίες λειτουργίας που παρέχονται με τον υπολογιστή σας. Επιπλέον, δεν έχουν δοκιμαστεί όλοι οι υπολογιστές και δεν έχουν βρεθεί συμβατοί με την παραπάνω διαδικασία και η διαδικασία αυτή δεν ισχύει για αυτοσχέδιους υπολογιστές.
- Μπορείτε να συνδέσετε το ηχείο ταυτόχρονα με έως και 2 συσκευές BLUETOOTH. (Σύνδεση πολλαπλών σημείων)

Σημείωση

- Το ηχείο εξέρχεται από τη λειτουργία σύζευξης έπειτα από περίπου 5 λεπτά και η ενδεικτική λυχνία  (BLUETOOTH) αναβοσβήνει αργά. Ωστόσο, όταν το ηχείο δεν διαθέτει πληροφορίες σύζευξης, όπως στις εργοστασιακές ρυθμίσεις, το σύστημα δεν εξέρχεται

από τη λειτουργία σύζευξης. Αν το σύστημα εξέλθει από τη λειτουργία σύζευξης προτού ολοκληρωθεί η διαδικασία, επαναλάβετε την από το βήμα 4 .

- Αφού ολοκληρωθεί η σύζευξη των συσκευών BLUETOOTH, δεν χρειάζεται να πραγματοποιήσετε τη σύζευξή τους ξανά, εκτός από τις ακόλουθες περιπτώσεις:
 - Οι πληροφορίες σύζευξης έχουν διαγραφεί μετά από επισκευή, κ.λπ.
 - Το ηχείο έχει ήδη πραγματοποιήσει σύζευξη με 8 συσκευές και πρόκειται να συζευχθεί και άλλη συσκευή. Το ηχείο μπορεί να πραγματοποιήσει σύζευξη με έως και 8 συσκευές. Όταν πραγματοποιείται σύζευξη με νέα συσκευή επιπροσθέτως των 8 συζευγμένων συσκευών, οι πληροφορίες σύζευξης της συσκευής που συνδέθηκε πρώτη μέσω BLUETOOTH θα αντικατασταθούν από τις πληροφορίες της νέας συσκευής.
 - Οι πληροφορίες σύζευξης με το ηχείο έχουν διαγραφεί από τη συσκευή BLUETOOTH.
 - Το ηχείο αρχικοποιείται. Θα διαγραφούν όλες οι πληροφορίες σύζευξης. Μετά την αρχικοποίηση του ηχείου, ίσως να μην είναι δυνατή η σύνδεσή του με τον υπολογιστή σας. Σε αυτή την περίπτωση, διαγράψτε τις πληροφορίες σύζευξης του ηχείου στον υπολογιστή σας και κατόπιν εκτελέστε ξανά τη διαδικασία σύζευξης.
- Το ηχείο μπορεί να πραγματοποιήσει σύζευξη με πολλές συσκευές, όμως μπορεί να αναπαράγει μουσική μόνο από μία συζευγμένη συσκευή κάθε φορά.
- Το κλειδί πρόσβασης του ηχείου είναι "0000". Εάν οριστεί διαφορετικό κλειδί πρόσβασης από το "0000" στη συσκευή BLUETOOTH, δεν θα είναι δυνατή η σύζευξη με το ηχείο.
- Όταν χρησιμοποιείτε τη λειτουργία Στερεοφωνικής σύζευξης ή τη λειτουργία Σύνδεσης πάρτι, δεν μπορείτε να χρησιμοποιήσετε τη δυνατότητα σύνδεσης πολλαπλών σημείων.

Σχετικό θέμα

- [Σύνδεση του ηχείου ταυτόχρονα με 2 συσκευές BLUETOOTH \(σύνδεση πολλαπλών σημείων\)](#)
- [Ακρόαση μουσικής από συσκευή μέσω σύνδεσης BLUETOOTH](#)
- [Τερματισμός της σύνδεσης BLUETOOTH \(Μετά τη χρήση\)](#)

Ασύρματο ηχείο
ULT TOWER 10

Σύνδεση με υπολογιστή μέσω σύνδεσης BLUETOOTH (Mac)

Σύζευξη είναι η διαδικασία που απαιτείται για την αμοιβαία καταχώρηση των πληροφοριών στις συσκευές BLUETOOTH που πρόκειται να συνδεθούν ασύρματα.

Η σύζευξη μιας συσκευής με το ηχείο είναι απαραίτητη για να είναι δυνατή η δημιουργία σύνδεσης BLUETOOTH για πρώτη φορά. Πραγματοποιήστε τις ίδιες διαδικασίες για τη σύζευξη με άλλες συσκευές.

Οι πληροφορίες σύζευξης αποθηκεύονται στο ηχείο όταν το ηχείο απενεργοποιείται.

Υποστηριζόμενα λειτουργικά συστήματα

macOS Monterey (έκδοση 12.6)

Πραγματοποιήστε τις εξής ενέργειες πριν ξεκινήσετε.

- Τοποθετήστε τον υπολογιστή σας εντός 1 m από το ηχείο.
- Συνδέστε το ηχείο σε μια πρίζα εναλλασσόμενου ρεύματος με το παρεχόμενο καλώδιο τροφοδοσίας εναλλασσόμενου ρεύματος.
- Να έχετε κοντά σας τις οδηγίες λειτουργίας που παρέχονται με τον υπολογιστή, για αναφορά.
- Για την αποφυγή της αιφνίδιας αναπαραγωγής δυνατού ήχου από το ηχείο, χαμηλώστε την ένταση τόσο του υπολογιστή όσο και του ηχείου ή σταματήστε την αναπαραγωγή της μουσικής.
- Ενεργοποιήστε το ηχείο του υπολογιστή σας.
Εάν το ηχείο του υπολογιστή σας έχει ρυθμιστεί σε  (σίγαση), δεν θα ακουστεί ήχος από το ηχείο BLUETOOTH.
 - Με το ηχείο του υπολογιστή σας ενεργοποιημένο:



1 Ενεργοποιήστε το ηχείο.



2 Αγγίξτε το  (BLUETOOTH) στο ηχείο.

3 Ελέγξτε τη δραστηριότητα της ενδεικτικής λυχνίας  (BLUETOOTH).

Όταν η ενδεικτική λυχνία αναβοσβήνει δίπλα

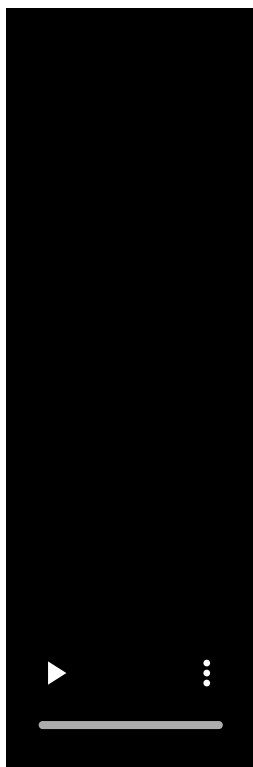

Μετά τη σύζευξη του ηχείου με μια συσκευή BLUETOOTH για πρώτη φορά από τη στιγμή που αγοράσατε ή αρχικοποιήσατε το ηχείο (δηλ. το ηχείο δεν έχει πληροφορίες σύζευξης), το ηχείο εισέρχεται αυτόματα σε λειτουργία σύζευξης όταν ενεργοποιείται. Προχωρήστε στο βήμα **5**.

Όταν η ενδεικτική λυχνία αναβοσβήνει αργά

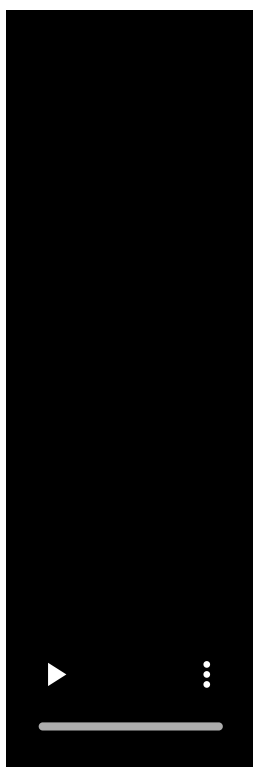

Το ηχείο αναζητεί συνδέσεις BLUETOOTH.

- Για τη σύζευξη του ηχείου με μια δεύτερη ή μεταγενέστερη συσκευή BLUETOOTH (όταν το ηχείο διαθέτει πληροφορίες σύζευξης για άλλες συσκευές BLUETOOTH), προχωρήστε στο βήμα 4 .
- Για την επανασύνδεση του ηχείου με μία από τις συσκευές BLUETOOTH που έχουν συζευχθεί με το ηχείο στο παρελθόν, προχωρήστε στο βήμα 5 .
Το ηχείο θα συνδεθεί αυτόματα με τον υπολογιστή απλά ενεργοποιώντας τη λειτουργία BLUETOOTH στον υπολογιστή.
Ανάλογα με τη συσκευή BLUETOOTH, το ηχείο μπορεί να επανασυνδεθεί με τη συσκευή αμέσως μετά την ενεργοποίησή της. Για λεπτομέρειες, ανατρέξτε στις οδηγίες λειτουργίας που παρέχονται με τη συσκευή BLUETOOTH σας.

Όταν η ενδεικτική λυχνία παραμένει αναμμένη



Το ηχείο έχει συνδεθεί ήδη με μία από τις συσκευές BLUETOOTH.

Για να συνδέσετε το ηχείο με μια άλλη συσκευή BLUETOOTH, πραγματοποιήστε μία από τις ακόλουθες ενέργειες:

- Για τη σύζευξη του ηχείου με μια δεύτερη ή μεταγενέστερη συσκευή BLUETOOTH (όταν το ηχείο διαθέτει πληροφορίες σύζευξης για άλλες συσκευές BLUETOOTH), προχωρήστε στο βήμα 4 .
- Για την επανασύνδεση του ηχείου με μία από τις συσκευές BLUETOOTH που έχουν συζευχθεί με το ηχείο στο παρελθόν, προχωρήστε στο βήμα 5 .
Το ηχείο θα συνδεθεί αυτόματα με τον υπολογιστή απλά ενεργοποιώντας τη λειτουργία BLUETOOTH στον υπολογιστή.

4 Αγγίξτε παρατεταμένα το (BLUETOOTH) στο ηχείο για περίπου 2 δευτερόλεπτα.

Θα ακούσετε τη φωνητική καθοδήγηση (Pairing (Σύζευξη)) από το ηχείο και η ενδεικτική λυχνία  (BLUETOOTH) θα αρχίσει να αναβοσβήνει διπλά (λειτουργία σύζευξης).



5 Αναζητήστε το ηχείο στον υπολογιστή.

1. Κάντε κλικ στο [ (System Preferences)] - [Bluetooth] στη γραμμή εργασιών στην κάτω δεξιά γωνία της οθόνης.

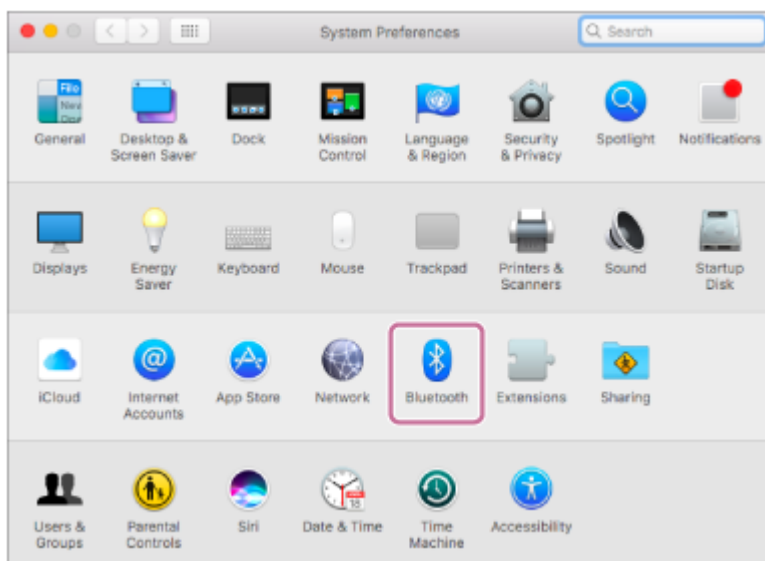

2. Επιλέξτε [ULT TOWER 10] από την οθόνη Bluetooth και, στη συνέχεια, κάντε κλικ στην επιλογή [Pair].

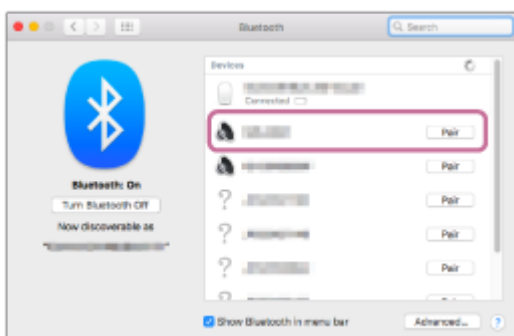

6 Ακολουθήστε τις οδηγίες στην οθόνη για τη δημιουργία μιας σύνδεσης BLUETOOTH.

Όταν δημιουργείται σύνδεση BLUETOOTH, ακούγεται ο ήχος ειδοποίησης από το ηχείο και η ενδεικτική λυχνία  (BLUETOOTH) δεν αναβοσβήνει πλέον, αλλά παραμένει αναμμένη.

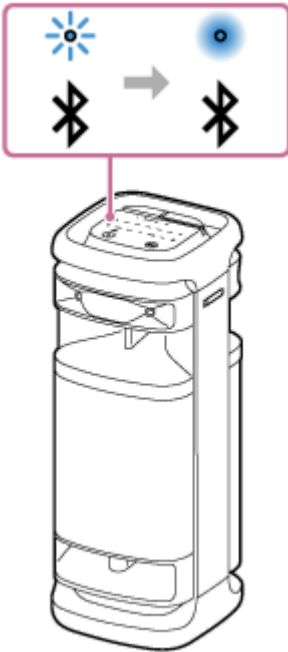

Εάν η απόπειρα σύνδεσης αποτύχει, επαναλάβετε τη διαδικασία από το βήμα .

7 Κάντε κλικ στο εικονίδιο του ηχείου στην επάνω δεξιά γωνία της οθόνης και επιλέξτε [ULT TOWER 10] από το [Output Device].

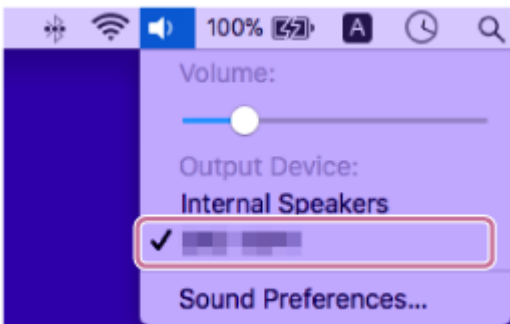

Μπορείτε να απολαύσετε την αναπαραγωγή μουσικής κ.λπ. από τον υπολογιστή σας.



Υπόδειξη

- Οι παραπάνω οδηγίες για τον υπολογιστή παρέχονται ως παράδειγμα. Για λεπτομέρειες, ανατρέξτε στις οδηγίες λειτουργίας που παρέχονται με τον υπολογιστή σας. Επιπλέον, δεν έχουν δοκιμαστεί όλοι οι υπολογιστές και δεν έχουν βρεθεί συμβατοί με την παραπάνω διαδικασία και η διαδικασία αυτή δεν ισχύει για αυτοσχέδιους υπολογιστές.
- Μπορείτε να συνδέσετε το ηχείο ταυτόχρονα με έως και 2 συσκευές BLUETOOTH. (Σύνδεση πολλαπλών σημείων)

Σημείωση

- Το ηχείο εξέρχεται από τη λειτουργία σύζευξης έπειτα από περίπου 5 λεπτά και η ενδεικτική λυχνία  (BLUETOOTH) αναβοσβήνει αργά. Ωστόσο, όταν το ηχείο δεν διαθέτει πληροφορίες σύζευξης, όπως στις εργοστασιακές ρυθμίσεις, το σύστημα δεν εξέρχεται από τη λειτουργία σύζευξης. Αν το σύστημα εξέλθει από τη λειτουργία σύζευξης προτού ολοκληρωθεί η διαδικασία, επαναλάβετε την από το βήμα .
- Αφού ολοκληρωθεί η σύζευξη των συσκευών BLUETOOTH, δεν χρειάζεται να πραγματοποιήσετε τη σύζευξή τους ξανά, εκτός από τις ακόλουθες περιπτώσεις:
 - Οι πληροφορίες σύζευξης έχουν διαγραφεί μετά από επισκευή, κ.λπ.

- Το ηχείο έχει ήδη πραγματοποιήσει σύζευξη με 8 συσκευές και πρόκειται να συζευχθεί και άλλη συσκευή. Το ηχείο μπορεί να πραγματοποιήσει σύζευξη με έως και 8 συσκευές. Όταν πραγματοποιείται σύζευξη με νέα συσκευή επιπροσθέτως των 8 συζευγμένων συσκευών, οι πληροφορίες σύζευξης της συσκευής που συνδέθηκε πρώτη μέσω BLUETOOTH θα αντικατασταθούν από τις πληροφορίες της νέας συσκευής.
- Οι πληροφορίες σύζευξης με το ηχείο έχουν διαγραφεί από τη συσκευή BLUETOOTH.
- Το ηχείο αρχικοποιείται.
Θα διαγραφούν όλες οι πληροφορίες σύζευξης. Μετά την αρχικοποίηση του ηχείου, ίσως να μην είναι δυνατή η σύνδεσή του με τον υπολογιστή σας. Σε αυτή την περίπτωση, διαγράψτε τις πληροφορίες σύζευξης του ηχείου στον υπολογιστή σας και κατόπιν εκτελέστε ξανά τη διαδικασία σύζευξης.
- Το ηχείο μπορεί να πραγματοποιήσει σύζευξη με πολλές συσκευές, όμως μπορεί να αναπαράγει μουσική μόνο από μία συζευγμένη συσκευή κάθε φορά.
- Το κλειδί πρόσβασης του ηχείου είναι "0000". Εάν οριστεί διαφορετικό κλειδί πρόσβασης από το "0000" στη συσκευή BLUETOOTH, δεν θα είναι δυνατή η σύζευξη με το ηχείο.
- Όταν χρησιμοποιείτε τη λειτουργία Στερεοφωνικής σύζευξης ή τη λειτουργία Σύνδεσης πάρτι, δεν μπορείτε να χρησιμοποιήσετε τη δυνατότητα σύνδεσης πολλαπλών σημείων.

Σχετικό θέμα

- [Σύνδεση του ηχείου ταυτόχρονα με 2 συσκευές BLUETOOTH \(σύνδεση πολλαπλών σημείων\)](#)
- [Ακρόαση μουσικής από συσκευή μέσω σύνδεσης BLUETOOTH](#)
- [Τερματισμός της σύνδεσης BLUETOOTH \(Μετά τη χρήση\)](#)

Ασύρματο ηχείο
ULT TOWER 10

Σύνδεση του ηχείου ταυτόχρονα με 2 συσκευές BLUETOOTH (σύνδεση πολλαπλών σημείων)

Όταν το ηχείο είναι συνδεδεμένο ταυτόχρονα με 2 συσκευές BLUETOOTH μέσω σύνδεσης BLUETOOTH, μπορείτε να κάνετε τα εξής:

- Αλλαγή της πηγής αναπαραγωγής μουσικής ανάμεσα σε 2 συσκευές
Μπορείτε να αλλάξετε την πηγή αναπαραγωγής μουσικής από τη μία συσκευή στην άλλη χωρίς να δημιουργηθεί ξανά η σύνδεση BLUETOOTH.

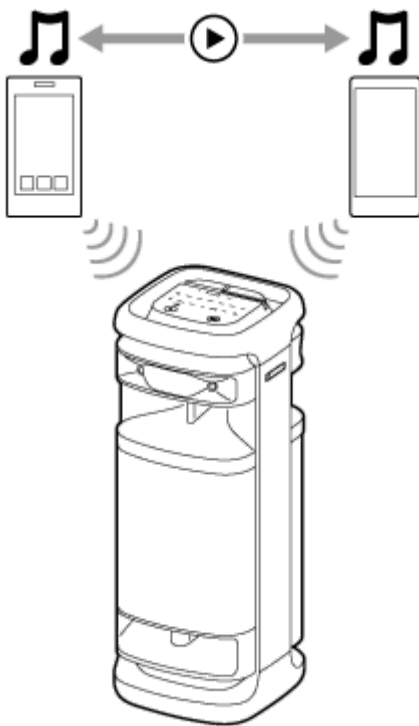

Σύνδεση του ηχείου ταυτόχρονα με 2 συσκευές μέσω σύνδεσης BLUETOOTH

1 Συνδέστε το ηχείο πρώτα με την πρώτη συσκευή BLUETOOTH.

Για λεπτομέρειες σχετικά με τη διαδικασία σύνδεσης BLUETOOTH, δείτε ένα από τα ακόλουθα που ισχύει για τη συσκευή σας.

- Σύνδεση σε συσκευές BLUETOOTH εύκολα με το "Sony | Music Center" μέσω μιας σύνδεσης BLUETOOTH
- Σύζευξη και σύνδεση με συσκευές BLUETOOTH
- Σύνδεση με υπολογιστή μέσω σύνδεσης BLUETOOTH (Windows®)
- Σύνδεση με υπολογιστή μέσω σύνδεσης BLUETOOTH (Mac)

2 Διατηρώντας το ηχείο συνδεδεμένο με την πρώτη συσκευή BLUETOOTH, αγγίξτε παρατεταμένα το (BLUETOOTH) στο ηχείο για περίπου 2 δευτερόλεπτα.

Θα ακούσετε τη φωνητική καθοδήγηση (Pairing (Σύζευξη)) από το ηχείο και η ενδεικτική λυχνία  (BLUETOOTH) θα αρχίσει να αναβοσβήνει διπλά (λειτουργία σύζευξης).



3 Χειριστείτε τη δεύτερη συσκευή BLUETOOTH για να πραγματοποιήσετε αναζήτηση για το ηχείο.

4 Ακολουθήστε τις οδηγίες στην οθόνη για τη δημιουργία μιας σύνδεσης BLUETOOTH.

Όταν δημιουργείται σύνδεση BLUETOOTH, ακούγεται ο ήχος ειδοποίησης από το ηχείο και η ενδεικτική λυχνία  (BLUETOOTH) δεν αναβοσβήνει πλέον, αλλά παραμένει αναμμένη.

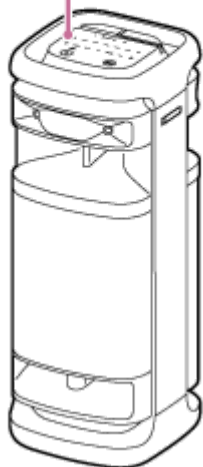
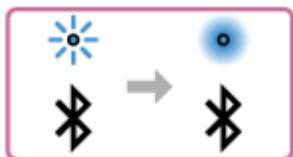

Αλλαγή των συσκευών BLUETOOTH σε σύνδεση πολλαπλών σημείων

Διατηρώντας το ηχείο συνδεδεμένο με 2 συσκευές σε σύνδεση πολλαπλών σημείων, μπορείτε να επιχειρήσετε να συνδέσετε μια άλλη συσκευή μέσω σύνδεσης BLUETOOTH.

Όταν χειρίζεστε το ηχείο και την τρίτη συσκευή σε μια απόπειρα να δημιουργήσετε μια σύνδεση BLUETOOTH, η σύνδεση BLUETOOTH με μία από τις 2 συσκευές που χρησιμοποιήθηκε για την προηγούμενη αναπαραγωγή μουσικής διατηρείται και η σύνδεση BLUETOOTH με την άλλη συσκευή αποσυνδέεται. Στη συνέχεια, δημιουργείται μια σύνδεση BLUETOOTH ανάμεσα στο ηχείο και την τρίτη συσκευή.

Αναπαραγωγή μουσικής όταν το ηχείο είναι συνδεδεμένο με 2 συσκευές σε σύνδεση πολλαπλών σημείων

- Όταν χειρίζεστε το ηχείο για αναπαραγωγή μουσικής, η αναπαραγωγή μουσικής ξεκινά σε μία από τις συσκευές σε σύνδεση πολλαπλών σημείων, η οποία χρησιμοποιήθηκε για την προηγούμενη αναπαραγωγή.
- Για αναπαραγωγή μουσικής στην άλλη (δεύτερη) συσκευή σε σύνδεση πολλαπλών σημείων, χειριστείτε τη δεύτερη συσκευή για να ξεκινήσει η αναπαραγωγή μουσικής.
Ανάλογα με την κατάσταση, μπορεί να εξακολουθήσετε να ακούτε μουσική στην ίδια (πρώτη) συσκευή από το ηχείο μετά τον χειρισμό της δεύτερης συσκευής για την έναρξη της αναπαραγωγής. Σε αυτή την περίπτωση, σταματήστε την αναπαραγωγή στην πρώτη συσκευή. Στη συνέχεια, μπορείτε να ακούσετε την αναπαραγωγή μουσικής από τη δεύτερη.

Υπόδειξη

- Εφόσον η λειτουργία BLUETOOTH είναι ενεργοποιημένη σε μια συσκευή BLUETOOTH που έχει συνδεθεί προηγουμένως με το ηχείο, το ηχείο θα επανασυνδεθεί με τη συσκευή αμέσως μετά ενεργοποίηση του ηχείου.
- Μπορείτε να εκτελέσετε ενέργειες όπως η δημιουργία και αποσύνδεση συνδέσεων BLUETOOTH χρησιμοποιώντας το "Sony | Music Center".

Σημείωση

- Όταν χρησιμοποιείτε τη λειτουργία Στερεοφωνικής σύζευξης ή τη λειτουργία Σύνδεσης πάρτι, δεν μπορείτε να χρησιμοποιήσετε τη δυνατότητα σύνδεσης πολλαπλών σημείων.
- Ανάλογα με τη συσκευή BLUETOOTH, μπορεί να μην έχετε τη δυνατότητα να χρησιμοποιήσετε τη σύνδεση πολλαπλών σημείων.
- Η σύνδεση πολλαπλών σημείων δεν μπορεί να απενεργοποιηθεί.

Σχετικό θέμα

- Σύνδεση σε συσκευές BLUETOOTH εύκολα με το "Sony | Music Center" μέσω μιας σύνδεσης BLUETOOTH
- Σύζευξη και σύνδεση με συσκευές BLUETOOTH
- Σύνδεση με υπολογιστή μέσω σύνδεσης BLUETOOTH (Windows®)
- Σύνδεση με υπολογιστή μέσω σύνδεσης BLUETOOTH (Mac)

Ασύρματο ηχείο
ULT TOWER 10

Ακρόαση ήχου τηλεόρασης (χρησιμοποιώντας τη λειτουργία TV Sound Booster)

Η μοναδική λειτουργία "TV Sound Booster"* της Sony σας δίνει τη δυνατότητα να απολαύσετε ενισχυμένο ήχο οπτικοακουστικού περιεχομένου, όπως βίντεο ζωντανών θεαμάτων και ταινίες. Χάρη στο βαθύ μπάσο και τους ρεαλιστικούς ήχους υψηλού τόνου που διαχέονται στον περιβάλλοντα χώρο, μπορείτε να απολαύσετε μια πραγματική οπτικοακουστική εμπειρία και να αισθανθείτε σαν να βρίσκεστε σε μια ζωντανή παράσταση.

Χρησιμοποιήστε το "Sony | Music Center" για να ρυθμίσετε τη λειτουργία TV Sound Booster.

Βεβαιωθείτε πως έχετε εγκαταστήσει το "Sony | Music Center" στην κινητή συσκευή σας, όπως π.χ. ένα smartphone, εκ των προτέρων.

* Πριν χρησιμοποιήσετε τη λειτουργία TV Sound Booster, τοποθετήστε το ηχείο σε κατακόρυφο προσανατολισμό.

1 Συνδέστε το ηχείο με μια τηλεόραση.

Για λεπτομέρειες, ανατρέξτε στην ενότητα [Σύνδεση του ηχείου με τηλεόραση](#).

2 Ενεργοποιήστε τη λειτουργία TV Sound Booster του ηχείου.

1. Πατήστε το κουμπί  (λειτουργία) για να ενεργοποιήσετε το ηχείο.
2. Πραγματοποιήστε σύζευξη του ηχείου με τη συσκευή BLUETOOTH σας, όπως ένα smartphone, και δημιουργήστε τη σύνδεση BLUETOOTH.
Όταν δημιουργείται μια σύνδεση BLUETOOTH, ακούγεται ο ήχος ειδοποίησης από το ηχείο.
3. Πατήστε το [Music Center] στο smartphone σας κ.λπ. για να ξεκινήσετε την εφαρμογή.



Music Center

4. Πατήστε [ULT TOWER 10].
5. Πατήστε [Settings] - [Sound] και, στη συνέχεια, ενεργοποιήστε το [TV Sound Booster].

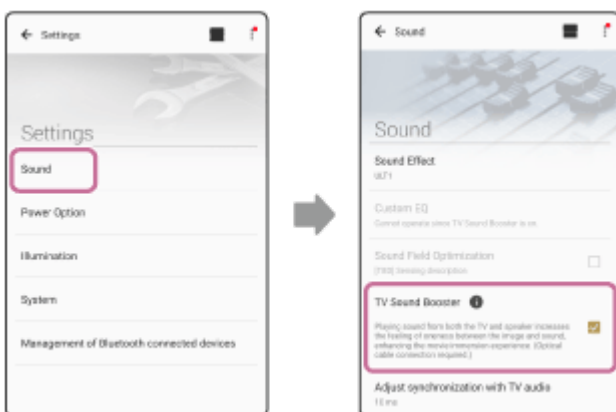

3 Πραγματοποιήστε ενέργειες στην τηλεόραση χρησιμοποιώντας το τηλεχειριστήριο που παρέχεται με την τηλεόρασή σας.

Δείτε/πραγματοποιήστε αναπαραγωγή περιεχομένου. Ρυθμίστε την ένταση ήχου της τηλεόρασης ανάλογα με τις προτιμήσεις σας.

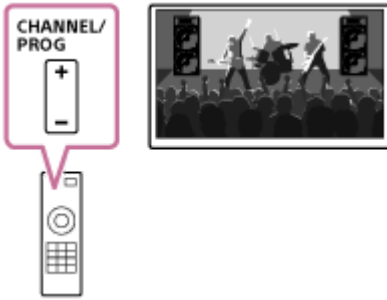

4 Ρυθμίστε την ένταση ήχου του ηχείου.

Πατήστε (Ένταση ήχου) και κατόπιν ρυθμίστε την ένταση του ήχου.

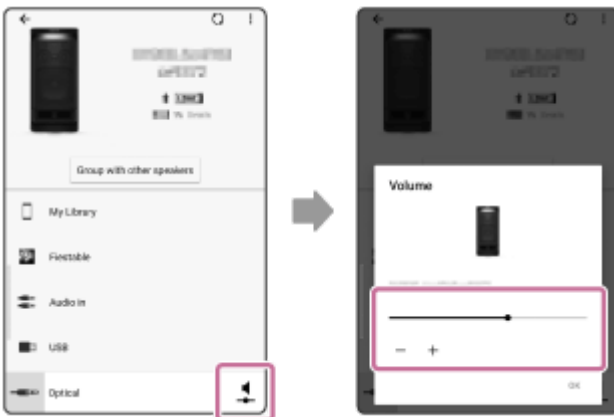

5 Ρυθμίστε τον συγχρονισμό ανάμεσα στον ήχο της τηλεόρασης και τον ήχο του ηχείου.

Στο "Sony | Music Center", πατήστε [ULT TOWER 10] - [Settings] - [Sound] - [Adjust synchronization with TV audio] και, στη συνέχεια, επιλέξτε τη βέλτιστη ρύθμιση χρονικής καθυστέρησης.

Σημείωση

- Εάν η βαθμονόμηση του συγχρονισμού από το "Sony | Music Center" δεν λύσει το πρόβλημα της καθυστέρησης ήχου ανάμεσα στην τηλεόραση και το ηχείο, ανατρέξτε στην ενότητα [To βίντεο και ο ήχος δεν είναι συγχρονισμένα ή ο ήχος ακούγεται διπλός](#).
- Όταν η λειτουργία TV Sound Booster είναι ενεργοποιημένη, τα 4 στοιχεία του ηχείου (2 tweeter και 2 ηχεία μεσαίων συχνοτήτων) στην μπροσινή πλευρά του ηχείου απενεργοποιούνται για τη βελτιστοποίηση της εξόδου ήχου για τη συνδυαστική χρήση με μια συνδεδεμένη τηλεόραση.
- Η ρύθμιση της λειτουργίας TV Sound Booster με το "Sony | Music Center" θέτει αυτόματα το ηχείο σε λειτουργία OPTICAL IN. Εάν το OPTICAL IN στο ηχείο αναβοσβήνει, η μορφή των σημάτων εξόδου από τη συσκευή που έχει συνδεθεί στον σύνδεσμο OPTICAL IN (είσοδος οπτικού ψηφιακού ήχου) δεν είναι συμβατή. Σε αυτή την περίπτωση, συμβουλευτείτε το εγχειρίδιο οδηγιών που παρέχεται με τη συσκευή σας.
- Η θύρα, ο σύνδεσμος και οι υποδοχές του ηχείου δεν έχουν σχεδιαστεί για να είναι ανθεκτικά στο νερό. Μην χρησιμοποιείτε το ηχείο σε μέρη όπου υπάρχει πιθανότητα έκχυσης νερού. Όταν ολοκληρώσετε τη χρήση του ηχείου, μην αμελήσετε να κλείσετε εντελώς τα πώματα.

Υπόδειξη

- Αντί να χρησιμοποιήσετε το "Sony | Music Center", μπορείτε να χρησιμοποιήσετε την οθόνη αφής στο ηχείο για να ενεργοποιήσετε/απενεργοποιήσετε τη λειτουργία TV Sound Booster ή να ρυθμίσετε επίσης την ένταση του ήχου. Πατήστε το TV SOUND BOOSTER ή το +/- (ένταση ήχου) στο ηχείο.

- Όταν ο ήχος των μπάσων ακούγεται πολύ δυνατός ή αδύναμος, ρυθμίστε την ένταση ήχου του ηχείου.
- Εάν δεν είναι εύκολη η κατανόηση της ανθρώπινης φωνής, όπως το τραγούδι ή η ομιλία, ρυθμίστε την ένταση ήχου της τηλεόρασης.

Σχετικό θέμα

- [Σύνδεση του ηχείου με τηλεόραση](#)
- [Σύζευξη και σύνδεση με συσκευές BLUETOOTH](#)
- [Τι μπορείτε να κάνετε με το "Sony | Music Center"](#)
- [Εγκατάσταση του "Sony | Music Center"](#)
- [Δεν ακούγεται ήχος από το ηχείο](#)
- [Η ένταση του ήχου είναι πολύ χαμηλή](#)
- [Οι λειτουργίες Karaoke και DJ Control δεν είναι διαθέσιμες για χρήση όταν η λειτουργία TV Sound Booster είναι ενεργοποιημένη](#)

5-056-578-41(1) Copyright 2024 Sony Corporation

Ασύρματο ηχείο
ULT TOWER 10

Ακρόαση ήχου τηλεόρασης (χωρίς χρήση της λειτουργίας TV Sound Booster)

1 Συνδέστε το ηχείο με μια τηλεόραση.

Για λεπτομέρειες, ανατρέξτε στην ενότητα [Σύνδεση του ηχείου με τηλεόραση](#).

2 Ενεργοποιήστε το ηχείο.



3 Αγγίξτε το OPTICAL IN στο ηχείο.

4 Πραγματοποιήστε ενέργειες στην τηλεόραση χρησιμοποιώντας το τηλεχειριστήριο που παρέχεται με την τηλεόρασή σας.

Δείτε/πραγματοποιήστε αναπαραγωγή περιεχομένου.

5 Αγγίξτε το -/+ (ένταση ήχου) στο ηχείο για να ρυθμίσετε την ένταση του ήχου.

Όταν αγγίζετε το -/+ (ένταση ήχου) στο ηχείο για να ρυθμίσετε την ένταση του ήχου, η ενδεικτική λυχνία  (λειτουργία) αναβοσβήνει μία ή 3 φορές.

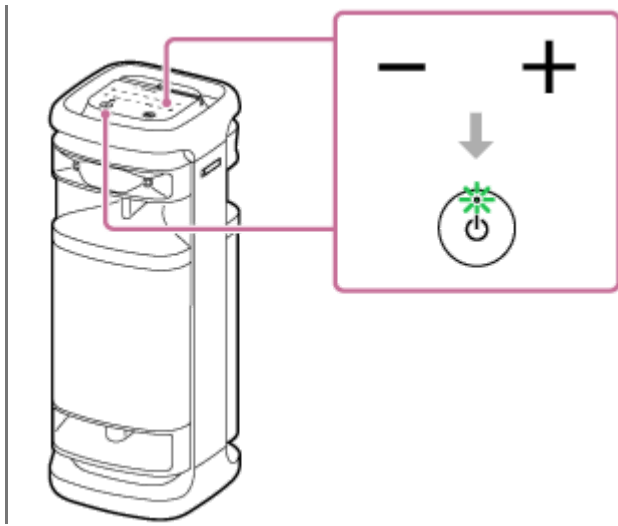

Σημείωση

- Για την έξοδο ήχου τηλεόρασης στη λειτουργία OPTICAL IN χωρίς χρήση της λειτουργίας TV Sound Booster, απενεργοποιήστε την ένταση του ήχου της τηλεόρασης.
- Εάν το OPTICAL IN στο ηχείο αναβοσβήνει, η μορφή των σημάτων εξόδου από τη συσκευή που έχει συνδεθεί στον σύνδεσμο OPTICAL IN (είσοδος οπτικού ψηφιακού ήχου) δεν είναι συμβατή. Σε αυτή την περίπτωση, συμβουλευτείτε το εγχειρίδιο οδηγιών που παρέχεται με τη συσκευή σας.
- Η θύρα, ο σύνδεσμος και οι υποδοχές του ηχείου δεν έχουν σχεδιαστεί για να είναι ανθεκτικά στο νερό. Μη χρησιμοποιείτε το ηχείο σε μέρη όπου υπάρχει πιθανότητα έκχυσης νερού. Όταν ολοκληρώσετε τη χρήση του ηχείου, μην αμελήσετε να κλείσετε εντελώς τα πώματα.

Υπόδειξη

- Όταν εξέρχεται ήχος τόσο από το ηχείο όσο και από την τηλεόραση, απενεργοποιήστε την ένταση ήχου της τηλεόρασης.
- Μπορείτε να ρυθμίσετε την ένταση ήχου του ηχείου και με το "Sony | Music Center".

Σχετικό θέμα

- [Σύνδεση του ηχείου με τηλεόραση](#)
- [Σύζευξη και σύνδεση με συσκευές BLUETOOTH](#)
- [Τι μπορείτε να κάνετε με το "Sony | Music Center"](#)
- [Εγκατάσταση του "Sony | Music Center"](#)

Ασύρματο ηχείο
ULT TOWER 10

Ακρόαση μουσικής από συσκευή USB

Το ηχείο υποστηρίζει τις ακόλουθες μορφές αρχείων ήχου.

- MP3: επέκταση αρχείου [.mp3]
- WMA: επέκταση αρχείου [.wma]
- WAV: επέκταση αρχείου [.wav]

1 Συνδέστε μια συσκευή USB στη θύρα PLAY/CHARGE OUTPUT (USB).

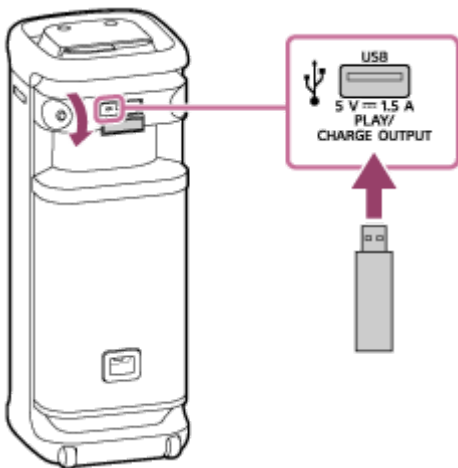

2 Αγγίξτε το USB στο ηχείο.

3 Αγγίξτε το ►|| (αναπαραγωγή) στο ηχείο για να ξεκινήσει η αναπαραγωγή.

Μπορείτε να χρησιμοποιήσετε το "Sony | Music Center" για τις λειτουργίες αναπαραγωγής ή την εύκολη επιλογή κομματιών από τη λίστα μουσικής στη συσκευή USB.

Με το ►|| (αναπαραγωγή) στο ηχείο μπορείτε επίσης να πραγματοποιήσετε τις ακόλουθες ενέργειες.

- Παύση της αναπαραγωγής
Όταν είναι σε εξέλιξη αναπαραγωγή, αγγίξτε το ►|| (αναπαραγωγή) στο ηχείο. Αγγίξτε ξανά το κουμπί για την επανεκκίνηση της αναπαραγωγής.
- Μετάβαση στο επόμενο κομμάτι
Όταν είναι σε εξέλιξη αναπαραγωγή, αγγίξτε το ►|| (αναπαραγωγή) στο ηχείο δύο φορές γρήγορα.
- Μετάβαση στην αρχή του τρέχοντος ή του προηγούμενου κομματιού
Όταν είναι σε εξέλιξη αναπαραγωγή, αγγίξτε το ►|| (αναπαραγωγή) στο ηχείο 3 φορές γρήγορα.

4 Αγγίξτε το -/+ (ένταση ήχου) στο ηχείο για να ρυθμίσετε την ένταση του ήχου.

Υπόδειξη

- Όταν είναι σε εξέλιξη φόρτωση από τη συνδεδεμένη συσκευή, το USB στο ηχείο συνεχίζει να αναβοσβήνει.

Σημείωση

- Όταν χρησιμοποιείται η Λειτουργία Στερεοφωνικής σύζευξης ή η λειτουργία Σύνδεσης πάρτι, το ηχείο δεν έχει τη δυνατότητα εξόδου της μουσικής που αναπαράγεται στη συσκευή που είναι συνδεδεμένη στην θύρα PLAY/CHARGE OUTPUT (USB).
- Το ηχείο δεν έχει τη δυνατότητα αναπαραγωγής αρχείων ήχου από τη συσκευή USB στις εξής περιπτώσεις:
 - Ο συνολικός αριθμός των αρχείων ήχου στη συνδεδεμένη συσκευή USB υπερβαίνει τα 2 000.
 - Ο αριθμός των φακέλων στη συνδεδεμένη συσκευή USB υπερβαίνει τους 300, συμπεριλαμβανομένου του φακέλου "ROOT". Οι αριθμοί αυτοί διαφέρουν ανάλογα με τη δομή των αρχείων και των φακέλων. Μην αποθηκεύσετε αρχεία διαφορετικού τύπου ή περιπτώσεις φακέλου στη συσκευή USB που περιέχει τα αρχεία ήχου.
- Το ηχείο έχει τη δυνατότητα αναπαραγωγής αρχείων ήχου που περιέχονται σε υποφακέλους έως και 8ου επιπέδου.
- Οι φάκελοι που δεν περιέχουν αρχεία ήχου παρακάμπτονται κατά την αναπαραγωγή.
- Εάν το πραγματικό περιεχόμενο ενός αρχείου με υποστηριζόμενη επέκταση αρχείου δεν είναι το αναμενόμενο, η αναπαραγωγή του αρχείου μπορεί να προκαλέσει την αναπαραγωγή θορύβου ή τη δυσλειτουργία του ηχείου.
- Η θύρα, ο σύνδεσμος και οι υποδοχές του ηχείου δεν έχουν σχεδιαστεί για να είναι ανθεκτικά στο νερό. Μην χρησιμοποιείτε το ηχείο σε μέρη όπου υπάρχει πιθανότητα έκχυσης νερού. Όταν ολοκληρώσετε τη χρήση του ηχείου, μην αμελήσετε να κλείσετε εντελώς τα πώματα.

Σχετικό θέμα

- [Σύνδεση με μια συσκευή USB](#)

Ασύρματο ηχείο
ULT TOWER 10

Ακρόαση μουσικής από συσκευή μέσω σύνδεσης BLUETOOTH

Απολαύστε τη μουσική σας από μια συσκευή BLUETOOTH, την οποία μπορείτε να χειρίζεστε από το ηχείο μέσω σύνδεσης BLUETOOTH, εάν υποστηρίζει τα ακόλουθα προφίλ BLUETOOTH.

A2DP (Advanced Audio Distribution Profile)

Σας δίνει τη δυνατότητα να απολαύσετε ασύρματα περιεχόμενο ήχου υψηλής ποιότητας.

AVRCP (Audio Video Remote Control Profile)

Σας δίνει τη δυνατότητα να ρυθμίζετε την ένταση του ήχου και να χειρίζεστε την αναπαραγωγή, την παύση ή τη μετάβαση στην αρχή του επόμενου/τρέχοντος κομματιού.

Οι λειτουργίες μπορεί να διαφέρουν ανάλογα με τη συσκευή BLUETOOTH. Ανατρέξτε επίσης στις οδηγίες λειτουργίας που παρέχονται με τη συσκευή BLUETOOTH.

Σημείωση

- Βεβαιωθείτε εκ των προτέρων ότι η ένταση του ήχου στη συσκευή BLUETOOTH και στο ηχείο είναι ρυθμισμένη σε μεσαίο επίπεδο, για την αποφυγή της αιφνίδιας αναπαραγωγής δυνατού ήχου από το ηχείο. Ανάλογα με τη συσκευή BLUETOOTH, η ρύθμιση της έντασης του ήχου του ηχείου μπορεί να μην είναι δυνατή μέσω της συσκευής BLUETOOTH, όταν η αναπαραγωγή στη συσκευή έχει τερματιστεί/διακοπεί.

1 Συνδέστε το ηχείο με τη συσκευή BLUETOOTH.

Όταν δημιουργείται σύνδεση BLUETOOTH, ακούγεται ο ήχος ειδοποίησης από το ηχείο και η ενδεικτική λυχνία  (BLUETOOTH) δεν αναβοσβήνει πλέον, αλλά παραμένει αναμμένη.

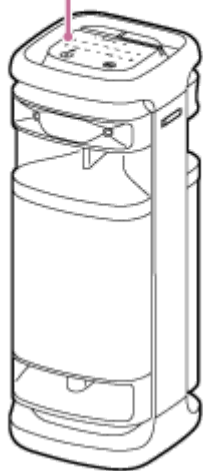
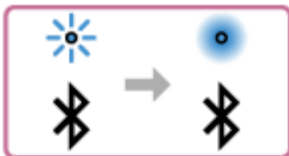

2 Εάν το ηχείο βρίσκεται σε οποιαδήποτε άλλη λειτουργία εκτός από τη λειτουργία BLUETOOTH για την επιλογή πηγής ήχου, αγγίξτε το (BLUETOOTH) στο ηχείο.

Σημείωση

- Ακόμη και μετά τη δημιουργία σύνδεσης με μια συσκευή BLUETOOTH, ο ήχος από τη συνδεδεμένη συσκευή BLUETOOTH δεν εξέρχεται από το ηχείο, εκτός αν το ηχείο βρίσκεται σε λειτουργία BLUETOOTH.

3 Ξεκινήστε την αναπαραγωγή στη συσκευή BLUETOOTH.

4 Ρυθμίστε την ένταση ήχου αγγίζοντας το $-/+$ (ένταση ήχου) στο ηχείο ή μέσω της συσκευής BLUETOOTH.

Όταν αγγίζετε το $-/+$ (ένταση ήχου) στο ηχείο ή ρυθμίζετε την ένταση του ήχου στη συσκευή BLUETOOTH, η ενδεικτική λυχνία \cup (λειτουργία) αναβοσβήνει μία ή 3 φορές.

Ανάλογα με τη συσκευή BLUETOOTH που χρησιμοποιείτε, η ενδεικτική λυχνία \cup (λειτουργία) του ηχείου μπορεί να μην αναβοσβήσει, ακόμη και αν ρυθμίσετε την ένταση από τη συσκευή BLUETOOTH.

Αγγίξτε παρατεταμένα το $-/+$ (ένταση ήχου) στο ηχείο για γρήγορες ρυθμίσεις.

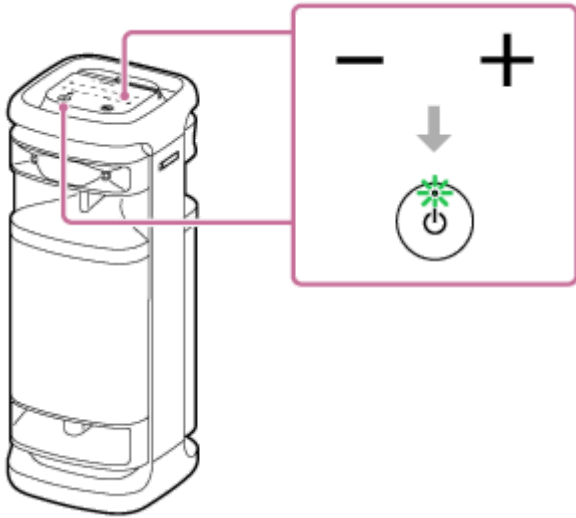

Κατά τη διάρκεια της αναπαραγωγής, μπορείτε να χρησιμοποιήσετε το $\blacktriangleright\parallel$ (αναπαραγωγή) στο ηχείο για να εκτελέσετε τις ακόλουθες ενέργειες.

Παύση

Αγγίξτε το $\blacktriangleright\parallel$ (αναπαραγωγή) στο ηχείο κατά τη διάρκεια της αναπαραγωγής για παύση. Αγγίξτε το ξανά για να ακυρώσετε την παύση.

Μετάβαση στην αρχή του επόμενου κομματιού

Αγγίξτε γρήγορα δύο φορές το $\blacktriangleright\parallel$ (αναπαραγωγή) στο ηχείο κατά τη διάρκεια της αναπαραγωγής.

Μετάβαση στην αρχή του τρέχοντος ή του προηγούμενου κομματιού*

Αγγίξτε γρήγορα το $\blacktriangleright\parallel$ (αναπαραγωγή) στο ηχείο 3 φορές κατά τη διάρκεια της αναπαραγωγής.

* Οι λειτουργίες διαφέρουν ανάλογα με τη συσκευή BLUETOOTH που χρησιμοποιείται.



Υπόδειξη

- Το ηχείο υποστηρίζει την προστασία περιεχομένου μέσω της μεθόδου SCMS-T. Μπορείτε να ακούσετε μουσική (ή ήχο) από το smartphone ή το κινητό τηλέφωνό σας, το οποίο υποστηρίζει τη μέθοδο SCMS-T, μέσω του ηχείου.
- Όταν ρυθμίζετε την ένταση στο μέγιστο ή το ελάχιστο επίπεδο στο ηχείο, η ενδεικτική λυχνία (λειτουργία) αναβοσβήνει 3 φορές.
- Αγγίζοντας παρατεταμένα το ►|| (αναπαραγωγή) στο ηχείο για περίπου 5 δευτερόλεπτα, το ηχείο ξεκινά την αναπαραγωγή του μουσικού κομματιού που είναι αποθηκευμένο για σκοπούς επίδειξης. Για να απενεργοποιήσετε αυτή τη λειτουργία, αγγίξτε ξανά το ►|| (αναπαραγωγή) στο ηχείο.

Σημείωση

- Εάν η κατάσταση επικοινωνίας είναι κακή, η συσκευή BLUETOOTH μπορεί να αντιδράσει εσφαλμένα στις ενέργειες που πραγματοποιούνται στο ηχείο.
- Ανάλογα με τη συσκευή BLUETOOTH, μπορεί να είναι απαραίτητο να πρέπει να ρυθμίσετε την ένταση ήχου ή να ορίσετε τη ρύθμιση εξόδου ήχου στη συνδεδεμένη συσκευή.
- Ανάλογα με τη συσκευή BLUETOOTH που είναι συνδεδεμένη με το ηχείο, το περιβάλλον επικοινωνίας ή το περιβάλλον χρήσης, μπορεί να παρουσιαστεί θόρυβος ή να διακοπεί ο ήχος.

Σχετικό θέμα

- [Τερματισμός της σύνδεσης BLUETOOTH \(Μετά τη χρήση\)](#)
- [Σύνδεση του ηχείου σε πρίζα εναλλασσόμενου ρεύματος](#)

Ασύρματο ηχείο
ULT TOWER 10

Επιλογή της ποιότητας αναπαραγωγής μουσικής μέσω σύνδεσης BLUETOOTH (Κωδικοποιητής)

Οι προτιμήσεις "Προτεραιότητα στην ποιότητα του ήχου" και "Προτεραιότητα στη σταθερότητα της σύνδεσης" είναι διαθέσιμες στο ηχείο για την ποιότητα της σύνδεσης BLUETOOTH. Η προτίμηση "Προτεραιότητα στην ποιότητα του ήχου" παρέχει συμβατότητα όχι μόνο με SBC αλλά και με AAC και LDAC για την αναπαραγωγή μουσικής υψηλής ποιότητας ήχου, ενώ η προτίμηση "Προτεραιότητα στη σταθερότητα της σύνδεσης" ενεργοποιεί την αναπαραγωγή μουσικής μέσω πιο σταθερών συνδέσεων BLUETOOTH. Κατά τη στιγμή της αγοράς, η προτίμηση "Προτεραιότητα στην ποιότητα του ήχου" είναι επιλεγμένη.

- Προτεραιότητα στην ποιότητα του ήχου (προεπιλεγμένη ρύθμιση): Επιλέγεται αυτόματα η βέλτιστη κωδικοποίηση ανάμεσα στα AAC, LDAC και SBC.
- Το Προτεραιότητα στη σταθερότητα της σύνδεσης: SBC είναι επιλεγμένο.





1 Ενεργοποιήστε το ηχείο.

Ακούγεται ο ήχος ειδοποίησης από το ηχείο και η ενδεικτική λυχνία  (BLUETOOTH) αναβοσβήνει* με μπλε χρώμα.

* Εάν βρεθεί σε κοντινή απόσταση μια συσκευή BLUETOOTH που έχει συνδεθεί στο παρελθόν με το ηχείο, το ηχείο μπορεί να συνδεθεί αυτόματα με αυτή τη συσκευή. Σε αυτή την περίπτωση, η ενδεικτική λυχνία  (BLUETOOTH) στο ηχείο θα ανάψει με μπλε χρώμα.

2 Αλλάξτε την ποιότητα της σύνδεσης BLUETOOTH.

Κατά τον χειρισμό του ηχείου

1. Αγγίξτε παρατεταμένα το  (αναπαραγωγή) και το  (BLUETOOTH) στο ηχείο ταυτόχρονα για περίπου 2 δευτερόλεπτα.
Όταν η ρύθμιση αλλάζει σε "Προτεραιότητα στη σταθερότητα της σύνδεσης", η ενδεικτική λυχνία  (λειτουργία) αναβοσβήνει 3 φορές με πράσινο χρώμα.
Όταν η ρύθμιση αλλάζει σε "Προτεραιότητα στην ποιότητα του ήχου", η ενδεικτική λυχνία  (λειτουργία) αναβοσβήνει δύο φορές με πράσινο χρώμα.
Όταν το ηχείο είναι συνδεδεμένο με συσκευές BLUETOOTH, όλες οι συνδέσεις αποσυνδέονται αυτόματα και δημιουργούνται εκ νέου και, στη συνέχεια, ενεργοποιείται η προτίμηση.

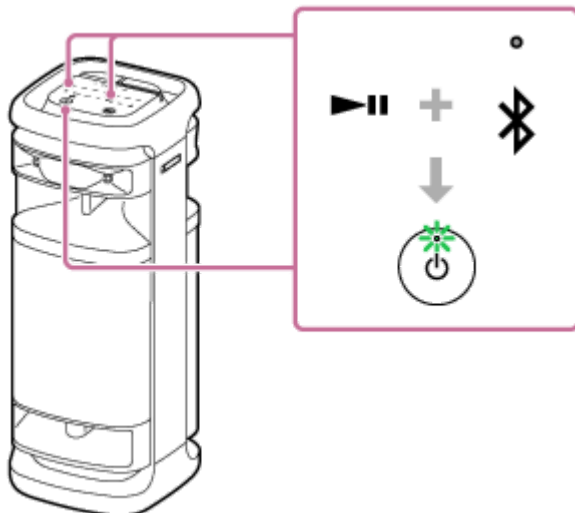

Όταν χρησιμοποιείτε το "Sony | Music Center"

1. Πραγματοποιήστε σύζευξη του ηχείου με μια συσκευή BLUETOOTH, όπως ένα smartphone. Όταν δημιουργείται μια σύνδεση BLUETOOTH, ακούγεται ο ήχος ειδοποίησης από το ηχείο.
2. Πατήστε το [Music Center] στο smartphone σας κ.λπ. για να ξεκινήσετε την εφαρμογή.



Music Center

3. Πατήστε [ULT TOWER 10].
4. Πατήστε [Settings] - [Sound] - [Bluetooth Connection Quality] και, στη συνέχεια, επιλέξτε [Priority on Sound Quality] ή [Priority on Stable Connection].
Όλες οι συνδέσεις με συσκευές BLUETOOTH αποσυνδέονται αυτόματα και δημιουργούνται εκ νέου και, στη συνέχεια, ενεργοποιείται η προτίμηση.

Υπόδειξη

- Όταν χρησιμοποιείτε τη λειτουργία Στερεοφωνικής σύζευξης ή τη λειτουργία Σύνδεσης πάρτι, ο κωδικοποιητής αλλάζει αυτόματα σε SBC.

Σημείωση

- Όταν είναι επιλεγμένη η προτίμηση "Προτεραιότητα στην ποιότητα του ήχου", μπορεί να παρουσιαστεί θόρυβος ή διακοπές ήχου ανάλογα με τη ρύθμιση της συσκευής BLUETOOTH σας και τις συνθήκες του περιβάλλοντος. Σε αυτή την περίπτωση, αλλάξτε την ποιότητα της σύνδεσης BLUETOOTH στην προτίμηση "Προτεραιότητα στη σταθερότητα της σύνδεσης".

Σχετικό θέμα

- Χρήση της λειτουργίας αναμονής BLUETOOTH (αυτόματη ενεργοποίηση)
- Τι μπορείτε να κάνετε με το "Sony | Music Center"
- Υποστηριζόμενοι κωδικοποιητές

Ασύρματο ηχείο
ULT TOWER 10

Υποστηριζόμενοι κωδικοποιητές

Κωδικοποιητής είναι ένας αλγόριθμος κωδικοποίησης ήχου που χρησιμοποιείται για την ασύρματη μετάδοση ήχου μέσω συνδέσεων BLUETOOTH.

Το ηχείο υποστηρίζει τους 3 παρακάτω κωδικοποιητές για την αναπαραγωγή μουσικής μέσω σύνδεσης A2DP: SBC, AAC και LDAC™.

- SBC

Αυτό είναι συντόμευση του Subband Codec.

Το SBC είναι η πρότυπη τεχνολογία κωδικοποίησης ήχου που χρησιμοποιείται από τις συσκευές BLUETOOTH.

Όλες οι συσκευές BLUETOOTH υποστηρίζουν το SBC.

- AAC

Αυτό είναι συντόμευση του Advanced Audio Coding.

Το AAC χρησιμοποιείται κυρίως από προϊόντα της Apple όπως τα iPhone που μπορούν να αποδώσουν καλύτερη ποιότητα ήχου από αυτήν του SBC.

- LDAC

Το LDAC είναι μια τεχνολογία κωδικοποίησης ήχου που αναπτύχθηκε από τη Sony και επιτρέπει τη μετάδοση περιεχομένου High-Resolution (Hi-Res) Audio ακόμη και μέσω σύνδεσης BLUETOOTH.

Σε αντίθεση με άλλες συμβατές με το BLUETOOTH τεχνολογίες κωδικοποίησης, όπως το SBC, λειτουργεί χωρίς καμία υποβάθμιση του περιεχομένου High-Resolution Audio ^{*1}.

Επίσης, σε σχέση με εκείνες τις άλλες τεχνολογίες, επιτρέπει να μεταδίδονται περίπου 3 φορές περισσότερα δεδομένα ^{*2} μέσω ασύρματου δικτύου BLUETOOTH με απaráμιλλη ποιότητα ήχου, χρησιμοποιώντας αποδοτική κωδικοποίηση και βελτιστοποιημένη πακετοποίηση.

*1 Εξαιρείται το περιεχόμενο μορφής DSD.

*2 Σε σύγκριση με το SBC όταν επιλέγεται ρυθμός 990 kbps (96/48 kHz) ή 909 kbps (88,2/44,1 kHz).

Όταν η μουσική σε έναν από τους προαναφερόμενους κωδικοποιητές μεταδίδεται από μια συνδεδεμένη συσκευή, το ηχείο μεταβαίνει αυτόματα σε αυτόν τον κωδικοποιητή και αναπαράγει τη μουσική με τον ίδιο κωδικοποιητή.

Εάν η συνδεδεμένη συσκευή υποστηρίζει έναν κωδικοποιητή με υψηλότερη ποιότητα ήχου από το SBC, μπορεί να χρειαστεί να ρυθμίσετε εκ των προτέρων τη συσκευή για τη χρήση του επιθυμητού κωδικοποιητή από τους υποστηριζόμενους κωδικοποιητές.

Για τη ρύθμιση του κωδικοποιητή, ανατρέξτε στις οδηγίες λειτουργίας που παρέχονται με τη συσκευή.

Σχετικό θέμα

- [Επιλογή της ποιότητας αναπαραγωγής μουσικής μέσω σύνδεσης BLUETOOTH \(Κωδικοποιητής\)](#)

Ασύρματο ηχείο
ULT TOWER 10

Τερματισμός της σύνδεσης BLUETOOTH (Μετά τη χρήση)

Όταν σταματήσετε την αναπαραγωγή μουσικής με τη συσκευή BLUETOOTH, εκτελέστε οποιαδήποτε από τις παρακάτω διαδικασίες για να τερματίσετε τη σύνδεση BLUETOOTH.

Όταν αποσυνδέεται η σύνδεση BLUETOOTH, ακούγεται ο ήχος ειδοποίησης από το ηχείο.

- Απενεργοποιήστε τη λειτουργία BLUETOOTH στη συνδεδεμένη συσκευή BLUETOOTH. Για λεπτομέρειες, ανατρέξτε στις οδηγίες λειτουργίας που παρέχονται με τη συσκευή.
- Απενεργοποιήστε τη συσκευή BLUETOOTH.
- Απενεργοποιήστε το ηχείο.

Υπόδειξη

- Όταν χρησιμοποιείτε τη λειτουργία Στερεοφωνικής σύζευξης, αν απενεργοποιήσετε το ένα ηχείο, το άλλο ηχείο απενεργοποιείται αυτόματα. Η σύνδεση BLUETOOTH μεταξύ τους αποσυνδέεται.
- Όταν σταματήσετε να αναπαράγετε μουσική, η σύνδεση BLUETOOTH μπορεί να τερματιστεί αυτόματα ανάλογα με τη συσκευή BLUETOOTH.

Σχετικό θέμα

- [Απενεργοποίηση της συσκευής](#)
- [Τι μπορείτε να κάνετε με το "Sony | Music Center"](#)
- [Λειτουργία Αυτόματης κατάστασης αναμονής \(εξοικονόμηση ενέργειας\)](#)

Ασύρματο ηχείο
ULT TOWER 10

Ενεργοποίηση ή απενεργοποίηση της λειτουργίας BLUETOOTH και της λειτουργίας ασύρματου μικροφώνου

Μπορείτε να συνδεθείτε στο ηχείο από μια συζευγμένη συσκευή BLUETOOTH όταν η λειτουργία BLUETOOTH του συστήματος είναι ενεργοποιημένη.



Μπορείτε επίσης να συνδεθείτε στο ηχείο από το παρεχόμενο ασύρματο μικρόφωνο, όταν η λειτουργία ασύρματου μικροφώνου του ηχείου είναι ενεργοποιημένη.

Κατά τη στιγμή της αγοράς, οι ρυθμίσεις αυτές είναι ενεργοποιημένες.

1 Αγγίξτε παρατεταμένα το – (ένταση ήχου) και το (BLUETOOTH) στο ηχείο για περίπου 5 δευτερόλεπτα.

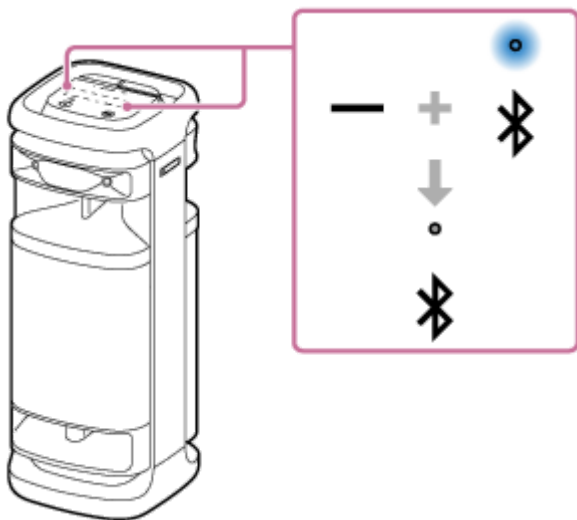
Η ενδεικτική λυχνία  (BLUETOOTH) σβήνει και η λειτουργία BLUETOOTH και ασύρματου μικροφώνου είναι απενεργοποιημένη.



Εάν πιάσετε ξανά παρατεταμένα το – (ένταση ήχου) και το  (BLUETOOTH) στο ηχείο ταυτόχρονα για περίπου 5 δευτερόλεπτα, η ενδεικτική λυχνία  (BLUETOOTH) ανάβει και η λειτουργία BLUETOOTH και ασύρματου μικροφώνου ενεργοποιείται.

Υπόδειξη

- Το ηχείο θα συνδεθεί ξανά με τη συσκευή που είχε συνδεθεί προηγουμένως μέσω BLUETOOTH, εάν η λειτουργία BLUETOOTH του ηχείου είναι ενεργοποιημένη και εφόσον η λειτουργία BLUETOOTH της συσκευής εξακολουθεί να είναι ενεργή.

Σημείωση

- Δεν μπορείτε να εκτελέσετε τις ακόλουθες λειτουργίες όταν η λειτουργία BLUETOOTH είναι απενεργοποιημένη:
 - Σύζευξη ή/και σύνδεση με συσκευή BLUETOOTH.
 - Χρήση του "Sony | Music Center".
 - Όταν το ασύρματο μικρόφωνο είναι συνδεδεμένο στο ηχείο, η απενεργοποίηση της λειτουργίας BLUETOOTH του ηχείου αποσυνδέει το ασύρματο μικρόφωνο.

Ασύρματο ηχείο
ULT TOWER 10

Ακρόαση μουσικής από φορητή συσκευή ήχου κ.λπ. μέσω ενσύρματης σύνδεσης

Μπορείτε να χρησιμοποιήσετε το ηχείο συνδέοντας μια φορητή συσκευή ήχου κ.λπ. στο ηχείο, χρησιμοποιώντας ένα καλώδιο ήχου (διατίθεται στο εμπόριο).

Σημείωση

- Για την αποφυγή της αιφνίδιας αναπαραγωγής δυνατού ήχου από το ηχείο, χαμηλώστε την ένταση του ηχείου και της συσκευής, πριν από τη δημιουργία σύνδεσης ανάμεσα στο ηχείο και μια φορητή συσκευή ήχου.

1 Συνδέστε μια συσκευή στην υποδοχή AUDIO IN με ένα καλώδιο ήχου (διατίθεται στο εμπόριο).

Για τη σύνδεση, χρησιμοποιήστε ένα καλώδιο ήχου με στερεοφωνικό μίνι βύσμα (χωρίς αντίσταση)* και στα δύο άκρα.

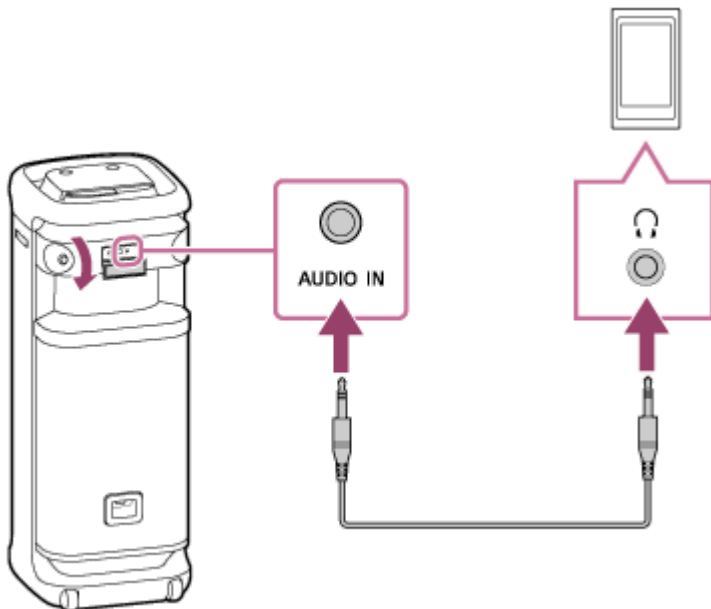

* Εάν χρησιμοποιείτε καλώδιο ήχου (με στερεοφωνικά μίνι βύσματα) με σημαντική αντίσταση, η ένταση του ήχου μπορεί να είναι χαμηλότερη. Επομένως, βεβαιωθείτε πως χρησιμοποιείτε καλώδιο (με στερεοφωνικά μίνι βύσματα) χωρίς αντίσταση.

2 Ενεργοποιήστε το ηχείο.

Ακούγεται ο ήχος ειδοποίησης από το ηχείο και η ενδεικτική λυχνία  (λειτουργία) ανάβει με πράσινο χρώμα.



3 Αγγίξτε το AUDIO IN στο ηχείο.

4 Ενεργοποιήστε τη συνδεδεμένη συσκευή και ξεκινήστε την αναπαραγωγή.

5 Ρυθμίστε την ένταση σε μέτριο επίπεδο στη συνδεδεμένη συσκευή.

Εάν η ένταση ρυθμιστεί με χειρισμό της συνδεδεμένης φορητής συσκευής ήχου, η ενδεικτική λυχνία  (λειτουργία) στο ηχείο δεν θα αναβοσβήσει.

6 Αγγίξτε το -/+ (ένταση ήχου) στο ηχείο για να ρυθμίσετε την ένταση του ήχου.

Όταν αγγίζετε το -/+ (ένταση ήχου) στο ηχείο για να ρυθμίσετε την ένταση του ήχου, η ενδεικτική λυχνία  (λειτουργία) αναβοσβήνει μία ή 3 φορές.

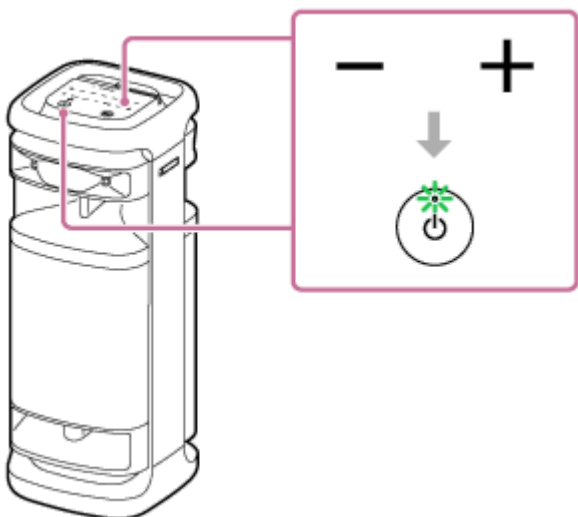

Υπόδειξη

- Εάν δεν μπορείτε να ακούσετε ήχο, αυξήστε την ένταση στη συνδεδεμένη συσκευή.

Σημείωση

- Όταν χρησιμοποιείται η λειτουργία Στερεοφωνικής σύζευξης ή η λειτουργία Σύνδεσης πάρτι, το ηχείο δεν έχει τη δυνατότητα εξόδου της μουσικής που αναπαράγεται στη συσκευή που είναι συνδεδεμένη στην υποδοχή AUDIO IN μέσω ενός καλωδίου ήχου.
- Όταν είναι συνδεδεμένη μια φορητή συσκευή ήχου στην υποδοχή AUDIO IN και είναι σε εξέλιξη αναπαραγωγή μουσικής, οι ενέργειες στο ηχείο, όπως π.χ. η παύση, η μετάβαση στην αρχή του επόμενου κομματιού και η μετάβαση στην αρχή του τρέχοντος κομματιού, είναι απενεργοποιημένες.
- Η θύρα, ο σύνδεσμος και οι υποδοχές του ηχείου δεν έχουν σχεδιαστεί για να είναι ανθεκτικά στο νερό. Μη χρησιμοποιείτε το ηχείο σε μέρη όπου υπάρχει πιθανότητα έκχυσης νερού. Όταν ολοκληρώσετε τη χρήση του ηχείου, μην αμελήσετε να κλείσετε εντελώς τα πώματα.

Σχετικό θέμα

- [Λειτουργία Αυτόματης κατάστασης αναμονής \(εξοικονόμηση ενέργειας\)](#)

5-056-578-41(1) Copyright 2024 Sony Corporation

Ασύρματο ηχείο
ULT TOWER 10

Χρήση διαφορετικών εφέ ήχου

Μπορείτε να χρησιμοποιήσετε διαφορετικά εφέ ήχου στο ηχείο.

Απολαύστε ενισχυμένο ήχο βαθύ μπάσου (κουμπί ULT)

Μπορείτε να ακολουθήσετε οποιαδήποτε από τις ακόλουθες διαδικασίες για τη ρύθμιση. Κατά τη στιγμή της αγοράς, η ρύθμιση ULT POWER SOUND είναι ενεργοποιημένη.

- Πατήστε το κουμπί ULT.
Κάθε φορά που πατάτε το κουμπί ULT, η ρύθμιση αλλάζει από ULT1, ULT2 και απενεργοποιείται. Κάθε φορά που αλλάζει η ρύθμιση, ακούγεται ο ήχος ειδοποίησης από το ηχείο και οι ενδεικτικές λυχνίες του κουμπιού ULT ανάβουν ή σβήνουν.

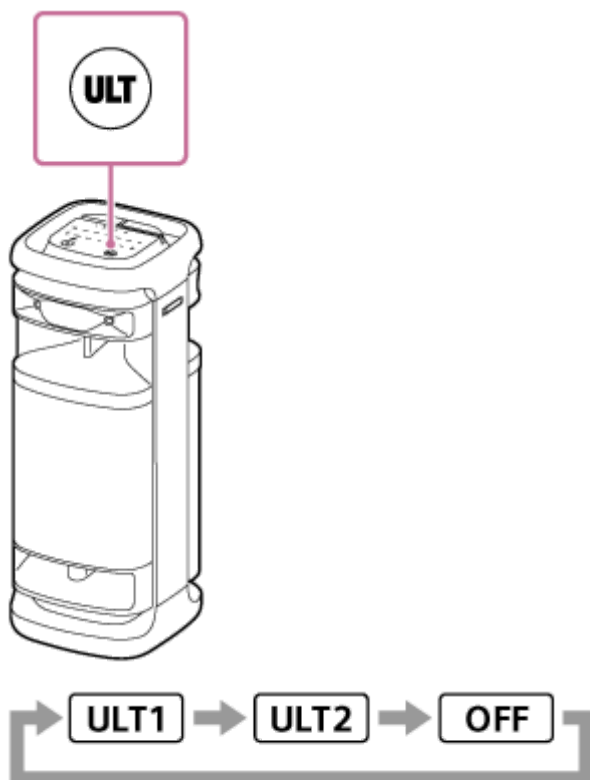

ULT1: Δίνει έμφαση στον βαθύ ήχο μπάσου.

ULT2: Δίνει έμφαση στην αίσθηση της ισχύος ακόμα περισσότερο από το ULT1.

Απενεργοποίηση: Απενεργοποιεί τη ρύθμιση ULT POWER SOUND.

- Χρήση του "Sony | Music Center".
Στο "Sony | Music Center", πατήστε [ULT TOWER 10] - [Settings] - [Sound] - [Sound Effect], κατόπιν επιλέξτε ένα από τα [OFF], [ULT1] ή [ULT2].

Υπόδειξη

- Η προεπιλεγμένη ρύθμιση (ULT1 ή ULT2) διαφέρει ανάλογα με τη χώρα ή την περιοχή.
- Πατώντας παρατεταμένα το κουμπί ULT ενώ ταυτόχρονα αγγίζετε παρατεταμένα το – (ένταση ήχου) στο ηχείο για περίπου 2 δευτερόλεπτα, μπορείτε να ενεργοποιήσετε ή να απενεργοποιήσετε τον ήχο ειδοποίησης.
Όταν ο ήχος ειδοποίησης απενεργοποιείται, η ενδεικτική λυχνία  (λειτουργία) αναβοσβήνει 3 φορές με πράσινο χρώμα.

Όταν ο ήχος ειδοποίησης ενεργοποιείται, η ενδεικτική λυχνία (λειτουργία) αναβοσβήνει δύο φορές με πράσινο χρώμα.

Προσαρμογή της ρύθμισης του ισοσταθμιστή ανάλογα με τις προτιμήσεις σας (CUSTOM)

Στο "Sony | Music Center", πατήστε [ULT TOWER 10] - [Settings] - [Sound] - [Sound Effect] - [CUSTOM]. Πατήστε [Custom EQ] και, στη συνέχεια, ρυθμίστε τον ισοσταθμιστή ανάλογα με τις προτιμήσεις σας.

Σημείωση

- Δεν μπορείτε να χρησιμοποιήσετε τη λειτουργία CUSTOM αν η λειτουργία TV Sound Booster είναι ενεργοποιημένη.

Αυτόματη προσαρμογή στον βέλτιστο ήχο ανάλογα με το περιβάλλον (Βελτιστοποίηση ηχητικού πεδίου)

Αυτή η ιδιόκτητη τεχνολογία ανίχνευσης μικροφώνου ανιχνεύει θορύβους γύρω από το ηχείο κατά την αναπαραγωγή μουσικής, ώστε να πραγματοποιεί αυτόματα προσαρμογές για τη βελτιστοποίηση του ήχου. Κατά τη στιγμή της αγοράς, η Βελτιστοποίηση ηχητικού πεδίου είναι ενεργοποιημένη.

Για να ενεργοποιήσετε τη λειτουργία Βελτιστοποίηση ηχητικού πεδίου

Στο "Sony | Music Center", πατήστε [ULT TOWER 10] - [Settings] - [Sound] - [Sound Field Optimization] και, στη συνέχεια, ενεργοποιήστε την.

Σημείωση

- Σε ορισμένες περιπτώσεις, ο θόρυβος του περιβάλλοντος μπορεί να εμποδίσει τη βελτιστοποίηση του ήχου.
- Όταν χρησιμοποιείτε τη λειτουργία Στερεοφωνικής σύζευξης ή τη λειτουργία Σύνδεσης πάρτι, η ρύθμιση για τη Βελτιστοποίηση ηχητικού πεδίου είναι απενεργοποιημένη.

Ασύρματο ηχείο
ULT TOWER 10

Ακρόαση μουσικής ασύρματα με 2 ηχεία (λειτουργία Στερεοφωνικής σύζευξης)

Για να χρησιμοποιήσετε τη λειτουργία Στερεοφωνικής σύζευξης απαιτούνται 2 ηχεία ULT TOWER 10. Συνδέοντας 2 ηχεία μέσω μιας σύνδεσης BLUETOOTH, μπορείτε να απολαύσετε ακόμα πιο ισχυρό ήχο.

2 ηχεία συνδεδεμένα μέσω σύνδεσης BLUETOOTH αναπαράγουν ήχους στερεοφωνικά, μια διάταξη στην οποία το ηχείο 1 αναπαράγει τον ήχο στο δεξί κανάλι (δεξιά πλευρά) και το άλλο ηχείο αναπαράγει τον ήχο στο αριστερό κανάλι (αριστερή πλευρά).

Πριν θέσετε σε λειτουργία το ηχείο, πραγματοποιήστε τα εξής:

- Ενημερώστε το προεγκατεστημένο λογισμικό στην τελευταία έκδοση σε κάθε ηχείο που θα συνδεθεί για τη λειτουργία. (Για λεπτομέρειες σχετικά με τη διαδικασία ενημέρωσης, ανατρέξτε στην [Ενημέρωση του προεγκατεστημένου λογισμικού](#).)
- Κατά τη ρύθμιση των ηχείων για τη λειτουργία Στερεοφωνικής σύζευξης, βεβαιωθείτε πως για τα 2 ηχεία που πρόκειται να συνδεθούν για τη λειτουργία η μεταξύ τους απόσταση είναι 1 m. Σταματήστε την αναπαραγωγή μουσικής εάν είναι σε εξέλιξη.
- Κατά την αναπαραγωγή μουσικής, βεβαιωθείτε ότι όλες οι συσκευές για σύνδεση για τη λειτουργία βρίσκονται σε απόσταση 30 m στην οπτική σας γωνία.
Το μέγιστο εύρος επικοινωνίας μπορεί να μειωθεί υπό τις ακόλουθες συνθήκες.
 - Όταν παρεμβάλλεται ένα εμπόδιο, όπως ένα άτομο, ένα μεταλλικό αντικείμενο ή ένας τοίχος μεταξύ του ηχείου και της συσκευής BLUETOOTH.
 - Όταν χρησιμοποιείται μια συσκευή ασύρματου δικτύου LAN κοντά στο ηχείο.
 - Όταν χρησιμοποιείται ένας φούρνος μικροκυμάτων κοντά στο ηχείο.
 - Όταν χρησιμοποιείται μια συσκευή που παράγει ηλεκτρομαγνητική ακτινοβολία κοντά στο ηχείο.

1 Χρησιμοποιήστε το "Sony | Music Center" για να ρυθμίσετε το ηχείο για τη λειτουργία Στερεοφωνικής σύζευξης.

Για λεπτομέρειες σχετικά με το "Sony | Music Center", ανατρέξτε στην ακόλουθη σελίδα του διαδικτύου:
<https://www.sony.net/smcqa/>

Για να τερματίσετε τη λειτουργία Στερεοφωνικής σύζευξης

Χρήση του "Sony | Music Center".

Υπόδειξη

- Η χρήση της λειτουργίας Στερεοφωνικής σύζευξης αλλάζει αυτόματα τον κωδικοποιητή σε SBC.
- Η απενεργοποίηση των ηχείων δεν απενεργοποιεί τη λειτουργία Στερεοφωνικής σύζευξης. Όταν ένα από τα ηχεία ενεργοποιηθεί ξανά, θα επιχειρήσει να δημιουργήσει σύνδεση για τη λειτουργία Στερεοφωνικής σύζευξης. Για να χρησιμοποιήσετε τη λειτουργία Στερεοφωνικής σύζευξης, ενεργοποιήστε το άλλο ηχείο εντός 1 λεπτού. Εάν η λειτουργία αναμονής BLUETOOTH παραμείνει ενεργή και στα δύο ηχεία, ωστόσο, η ενεργοποίηση ενός εκ των δύο ηχείων θα ενεργοποιήσει αυτόματα και το άλλο και θα δημιουργήσει σύνδεση για τη λειτουργία Στερεοφωνικής σύζευξης ανάμεσα στα ηχεία.

Σημείωση

- Ενώ χρησιμοποιείται η λειτουργία Στερεοφωνικής σύζευξης, δεν θα εξάγεται ήχος από τις ακόλουθες συσκευές που είναι συνδεδεμένες στο ηχείο.

- Η συσκευή USB που είναι συνδεδεμένη στη θύρα PLAY/CHARGE OUTPUT (USB)
- Η συσκευή που είναι συνδεδεμένη στην υποδοχή AUDIO IN με ένα καλώδιο ήχου
- Η τηλεόραση που είναι συνδεδεμένη στον σύνδεσμο OPTICAL IN
- Όταν το ηχείο βρίσκεται σε λειτουργία OPTICAL IN, AUDIO IN ή USB, μπορείτε να το ρυθμίσετε στη λειτουργία Στερεοφωνικής σύζευξης και από το "Sony | Music Center". Μόλις ολοκληρωθεί η ρύθμιση, ωστόσο, το ηχείο θα τεθεί αυτόματα σε λειτουργία BLUETOOTH.
- Η απενεργοποίηση της λειτουργίας Στερεοφωνικής σύζευξης δεν επηρεάζει την ενεργή σύνδεση BLUETOOTH και το ηχείο παραμένει σε λειτουργία BLUETOOTH. Για να θέσετε το ηχείο σε λειτουργία OPTICAL IN, AUDIO IN ή USB, απαιτείται μια αντίστοιχη ενέργεια αφής στο ηχείο.
- Για την αποφυγή της αιφνίδιας αναπαραγωγής δυνατού ήχου από το ηχείο, χαμηλώστε την ένταση του ηχείου και της συσκευής BLUETOOTH ή διακόψτε την αναπαραγωγή στη συσκευή BLUETOOTH πριν από τη δημιουργία σύνδεσης με τη συσκευή BLUETOOTH.

Σχετικό θέμα

- [Χρήση της λειτουργίας αναμονής BLUETOOTH \(αυτόματη ενεργοποίηση\)](#)
- [Εγκατάσταση του "Sony | Music Center"](#)
- [Ενημέρωση του προεγκατεστημένου λογισμικού](#)

Ασύρματο ηχείο
ULT TOWER 10

Απόλαυση ασύρματης αναπαραγωγής με τη χρήση πολλαπλών ηχείων (λειτουργία Σύνδεσης πάρτι)

Μπορείτε να συνδέσετε πολλαπλά ηχεία (έως και 100 ηχεία) που είναι συμβατά με τη λειτουργία Σύνδεσης πάρτι μέσω συνδέσεων BLUETOOTH και να απολαύσετε την αναπαραγωγή μουσικής.

Αυτή η δυνατότητα δεν ισχύει για συσκευές που είναι συμβατές με τη λειτουργία Ασύρματου Party Chain.

Συσκευές* που είναι συμβατές με τη λειτουργία Σύνδεσης πάρτι:

LSPX-S3, SRS-XP700, SRS-XP500, SRS-XG500, SRS-XG300, SRS-XB43, SRS-XB33, SRS-XB23, SRS-XE300, SRS-XE200, SRS-XV900, SRS-XV800, SRS-XV500, SRS-ULT70, SRS-ULT1000

* Ανάλογα με τη χώρα ή την περιοχή σας, ορισμένες από τις συμβατές συσκευές δεν είναι διαθέσιμες για αγορά.

Πριν θέσετε σε λειτουργία το ηχείο, πραγματοποιήστε τα εξής:

- Ενημερώστε το προεγκατεστημένο λογισμικό στην τελευταία έκδοση σε κάθε ηχείο που θα συνδεθεί για τη λειτουργία. (Για λεπτομέρειες σχετικά με τη διαδικασία ενημέρωσης, ανατρέξτε στην [Ενημέρωση του προεγκατεστημένου λογισμικού](#).)
- Κατά τη ρύθμιση των ηχείων για τη λειτουργία Σύνδεσης πάρτι, βεβαιωθείτε πως όλα τα ηχεία που πρόκειται να συνδεθούν για τη λειτουργία βρίσκονται εντός 1 m. Σταματήστε την αναπαραγωγή μουσικής εάν είναι σε εξέλιξη.
- Κατά την αναπαραγωγή μουσικής, βεβαιωθείτε ότι όλες οι συσκευές για σύνδεση για τη λειτουργία βρίσκονται σε απόσταση 30 m στην οπτική σας γωνία.
Το μέγιστο εύρος επικοινωνίας μπορεί να μειωθεί υπό τις ακόλουθες συνθήκες.
 - Όταν παρεμβάλλεται ένα εμπόδιο, όπως ένα άτομο, ένα μεταλλικό αντικείμενο ή ένας τοίχος μεταξύ του ηχείου και της συσκευής BLUETOOTH.
 - Όταν χρησιμοποιείται μια συσκευή ασύρματου δικτύου LAN κοντά στο ηχείο.
 - Όταν χρησιμοποιείται ένας φούρνος μικροκυμάτων κοντά στο ηχείο.
 - Όταν χρησιμοποιείται μια συσκευή που παράγει ηλεκτρομαγνητική ακτινοβολία κοντά στο ηχείο.

1 Χρησιμοποιήστε το "Sony | Music Center" για να ρυθμίσετε το ηχείο για τη λειτουργία Σύνδεσης πάρτι.

Για λεπτομέρειες σχετικά με το "Sony | Music Center", ανατρέξτε στην ακόλουθη σελίδα του διαδικτύου:
<https://www.sony.net/smcqa/>

2 Ξεκινήστε την αναπαραγωγή στη συσκευή BLUETOOTH και ρυθμίστε την ένταση του ήχου σε μέτριο επίπεδο.

Η ίδια μουσική αναπαράγεται από όλα τα ηχεία.

Όταν ρυθμίζετε την ένταση του ήχου στη συσκευή BLUETOOTH ή στο ηχείο που είναι συνδεδεμένο με τη συσκευή (το ηχείο που ορίστηκε ως το πρώτο), η ένταση ήχου σε όλα τα ηχεία ρυθμίζεται αυτόματα. Για τα άλλα ηχεία (το δεύτερο ηχείο ή τα επόμενα ηχεία που ρυθμίστηκαν), μπορείτε επίσης να ρυθμίσετε την ένταση ήχου στο καθένα.

Για να αλλάξετε τη συνδεδεμένη συσκευή BLUETOOTH ή το ηχείο ή να τερματίσετε τη λειτουργία Σύνδεσης πάρτι

Σταματήστε εκ των προτέρων την αναπαραγωγή μουσικής.

Υπόδειξη

- Οι ενδεικτικές λυχνίες και το κουμπί ULT στο ηχείο ανάβουν διαφορετικά ανάλογα με το μοντέλο που έχει ρυθμιστεί ως πρώτο ηχείο.
- Όταν χρησιμοποιείτε τη λειτουργία Σύνδεσης πάρτι, ο κωδικοποιητής αλλάζει αυτόματα σε SBC.

Σημείωση

- Ενώ χρησιμοποιείται η λειτουργία Σύνδεσης πάρτι, δεν θα εξαχεται ήχος από τις ακόλουθες συσκευές που είναι συνδεδεμένες στο ηχείο.
 - Η συσκευή USB που είναι συνδεδεμένη στη θύρα PLAY/CHARGE OUTPUT (USB)
 - Η συσκευή που είναι συνδεδεμένη στην υποδοχή AUDIO IN με ένα καλώδιο ήχου
 - Η τηλεόραση που είναι συνδεδεμένη στον σύνδεσμο OPTICAL IN
- Όταν το ηχείο βρίσκεται σε λειτουργία OPTICAL IN, AUDIO IN ή USB, μπορείτε να το ρυθμίσετε στη λειτουργία Σύνδεσης πάρτι και από το "Sony | Music Center". Μόλις ολοκληρωθεί η ρύθμιση, ωστόσο, το ηχείο θα τεθεί αυτόματα σε λειτουργία BLUETOOTH.
- Η απενεργοποίηση της λειτουργίας Σύνδεσης πάρτι δεν επηρεάζει την ενεργή σύνδεση BLUETOOTH και το ηχείο παραμένει σε λειτουργία BLUETOOTH. Για να θέσετε το ηχείο σε λειτουργία OPTICAL IN, AUDIO IN ή USB, απαιτείται μια αντίστοιχη ενέργεια αφής στο ηχείο.
- Όταν παρακολουθείτε ταινίες χρησιμοποιώντας τη λειτουργία Σύνδεσης πάρτι, μπορεί να υπάρχει διαφορά μεταξύ εικόνας και ήχου.

Σχετικό θέμα

- [Εγκατάσταση του "Sony | Music Center"](#)
- [Ενημέρωση του προεγκατεστημένου λογισμικού](#)

Ασύρματο ηχείο
ULT TOWER 10

Χρήση εξωτερικού ενσύρματου μικροφώνου

Μπορείτε να πραγματοποιήσετε έξοδο της φωνής σας από το ηχείο συνδέοντας ένα δυναμικό μικρόφωνο με κανονικό βύσμα (Φ 6,3 mm) (διατίθεται στο εμπόριο).

- 1 Γυρίστε το κουμπί στάθμης έντασης ήχου MIC και GUITAR στο MIN για τη μείωση της έντασης ήχου του μικροφώνου.

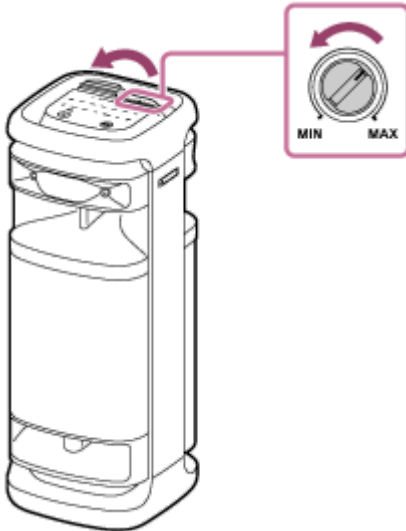

- 2 Συνδέστε ένα εξωτερικό ενσύρματο μικρόφωνο στην υποδοχή MIC/GUITAR στην πάνω πλευρά του ηχείου.

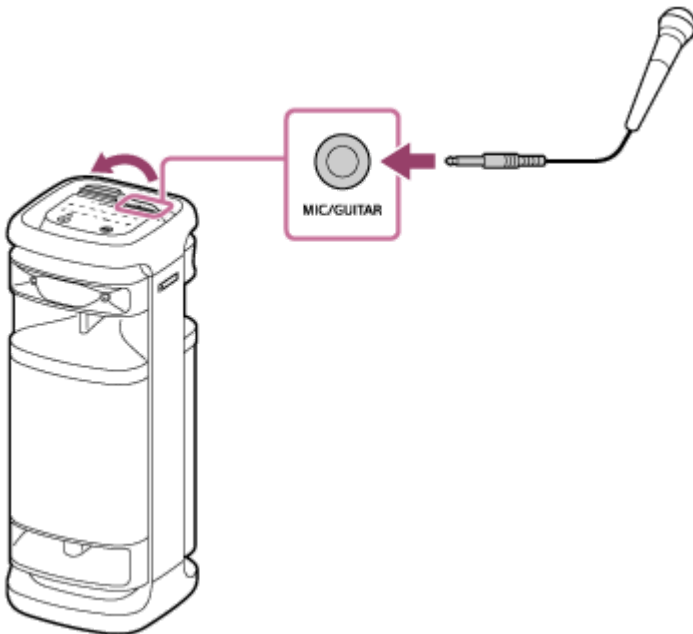

- 3 Ρυθμίστε την ένταση του ήχου χρησιμοποιώντας το κουμπί στάθμης έντασης ήχου MIC και GUITAR.

- 4 Μιλήστε ή τραγουδήστε στο συνδεδεμένο ενσύρματο μικρόφωνο.

Με το KEY CONTROL ή το ECHO στο ηχείο, μπορείτε επίσης να πραγματοποιήσετε τις ακόλουθες ενέργειες.

Έλεγχος κλειδιού

Μπορείτε να αλλάξετε το κλειδί του τραγουδιού που τραγουδάτε.

Πιέστε το KEY CONTROL **b** (ύφεση)/ **#** (δίεση) στο ηχείο για να προσαρμόσετε το κλειδί ανάλογα με το φωνητικό εύρος σας.

Ηχώ μικροφώνου

Μπορείτε να προσθέσετε το εφέ ηχούς στη φωνή σας όταν τραγουδάτε στο ενσύρματο μικρόφωνο.

Πατήστε ECHO στο ηχείο επανειλημμένα για να ρυθμίσετε το εφέ ηχούς.

Σημείωση

- Όταν χρησιμοποιείτε τη λειτουργία Σύνδεσης πάρτι ή Στερεοφωνικής σύζευξης, ο ήχος από το μικρόφωνο ακούγεται μόνο από το ηχείο στο οποίο είναι συνδεδεμένο το μικρόφωνο.
- Η προσέγγιση του μικροφώνου κοντά στο ηχείο μπορεί να προκαλέσει ακουστική ανατροφοδότηση. Όταν συμβεί αυτό, ανάλογα με την ένταση του ήχου του ηχείου, το ηχείο μπορεί να απενεργοποιηθεί λόγω της λειτουργίας προστασίας του προϊόντος. Σε αυτήν την περίπτωση, αποσυνδέστε το καλώδιο τροφοδοσίας εναλλασσόμενου ρεύματος το δίκτυο ρεύματος, περιμένετε λίγο, συνδέστε το καλώδιο τροφοδοσίας εναλλασσόμενου ρεύματος και, στη συνέχεια, ενεργοποιήστε ξανά το ηχείο.
- Όσο υπάρχει συνδεδεμένο μικρόφωνο ή κιθάρα στο ηχείο, η λειτουργία Αυτόματης κατάστασης αναμονής είναι απενεργοποιημένη.
- Η θύρα, ο σύνδεσμος και οι υποδοχές του ηχείου δεν έχουν σχεδιαστεί για να είναι ανθεκτικά στο νερό. Μη χρησιμοποιείτε το ηχείο σε μέρη όπου υπάρχει πιθανότητα έκχυσης νερού. Όταν ολοκληρώσετε τη χρήση του ηχείου, μην αμελήσετε να κλείσετε εντελώς τα πώματα.

Σχετικό θέμα

- [Χρήση του ασύρματου μικροφώνου](#)
- [Οι λειτουργίες Karaoke και DJ Control δεν είναι διαθέσιμες για χρήση όταν η λειτουργία TV Sound Booster είναι ενεργοποιημένη](#)
- [Υπάρχει μικροφωνισμός](#)

Ασύρματο ηχείο
ULT TOWER 10

Απόλαυση του ήχου της κιθάρας

Μπορείτε να ακούσετε τον ήχο από την κιθάρα σας συνδέοντάς την στην υποδοχή MIC/GUITAR (Φ 6,3 mm) του ηχείου. Συνδέοντας το ασύρματο μικρόφωνο στο ηχείο, μπορείτε να παίζετε κιθάρα και παράλληλα να τραγουδάτε.

- 1** Γυρίστε το κουμπί στάθμης έντασης ήχου MIC και GUITAR προς το MIN για να χαμηλώσετε την ένταση του ήχου της κιθάρας.
- 2** Συνδέστε την κιθάρα στην υποδοχή MIC/GUITAR στην πάνω πλευρά του ηχείου με ένα καλώδιο κιθάρας (διατίθεται στο εμπόριο).

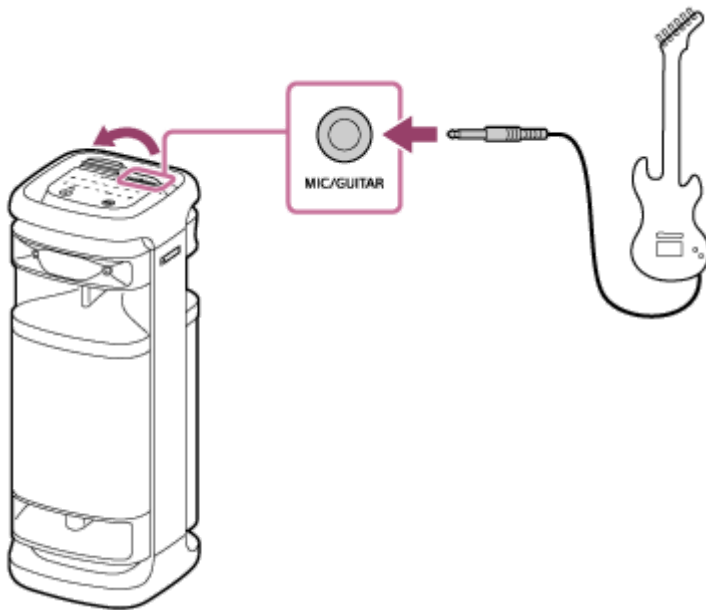

- 3** Πατήστε το κουμπί GUITAR στην πάνω πλευρά του ηχείου.
Η ενδεικτική λυχνία GUITAR θα ανάψει με λευκό χρώμα.
- 4** Προσαρμόστε την ένταση ήχου της κιθάρας καθώς παίζετε.
Ο ήχος της κιθάρας ακούγεται από το ηχείο.

Για να τερματίσετε τη λειτουργία κιθάρας στο ηχείο

Πατήστε ξανά το κουμπί GUITAR στην πάνω πλευρά του ηχείου.

Σημείωση

- Πριν αποσυνδέσετε την κιθάρα από το ηχείο, γυρίστε το κουμπί στάθμης έντασης ήχου MIC και GUITAR προς το "MIN" για να χαμηλώσετε την ένταση του ήχου της κιθάρας.
- Όσο υπάρχει συνδεδεμένο μικρόφωνο ή κιθάρα στο ηχείο, η λειτουργία Αυτόματης κατάστασης αναμονής είναι απενεργοποιημένη.
- Η θύρα, ο σύνδεσμος και οι υποδοχές του ηχείου δεν έχουν σχεδιαστεί για να είναι ανθεκτικά στο νερό. Μη χρησιμοποιείτε το ηχείο σε μέρη όπου υπάρχει πιθανότητα έκχυσης νερού. Όταν ολοκληρώσετε τη χρήση του ηχείου, μην αμελήσετε να κλείσετε

Σχετικό θέμα

- Οι λειτουργίες Karaoke και DJ Control δεν είναι διαθέσιμες για χρήση όταν η λειτουργία TV Sound Booster είναι ενεργοποιημένη

Ασύρματο ηχείο
ULT TOWER 10

Τι μπορείτε να κάνετε με το "Sony | Music Center"

Το "Sony | Music Center" είναι μια εφαρμογή για τον έλεγχο συσκευών ήχου της Sony που είναι συμβατές με το "Sony | Music Center" χρησιμοποιώντας το smartphone σας κ.λπ.

Για λεπτομέρειες σχετικά με το "Sony | Music Center", ανατρέξτε στην ακόλουθη σελίδα του διαδικτύου:

<https://www.sony.net/smcqa/>

Ενέργειες που μπορείτε να πραγματοποιήσετε σε ένα ηχείο με το "Sony | Music Center"

- Ρύθμιση της λειτουργίας Σύνδεσης πάρτι
- Ρύθμιση της λειτουργίας Στερεοφωνικής σύζευξης, εναλλαγή μεταξύ δεξιού (δεξιά πλευρά) και αριστερού (αριστερή πλευρά) καναλιού ήχου
- Αλλαγή των ρυθμίσεων ήχου και προσαρμογή του ισοσταθμιστή
- Ρυθμίσεις Επιλογή παροχής ενέργειας (Ήχος ενεργοποίησης/απενεργοποίησης λειτουργίας, Αυτόματη κατάσταση αναμονής, Αναμονή Bluetooth)
- Ενεργοποίηση/απενεργοποίηση της λειτουργίας για την αυτόματη απενεργοποίηση του οπίσθιου φωτισμού της οθόνης αφής
- Ρύθμιση φωτισμού (Φωτισμός) (αλλαγή Lighting Mode)
- Αλλαγή της πηγής ήχου για αναπαραγωγή ανάμεσα στη συσκευή που συνδέεται μέσω μιας σύνδεσης BLUETOOTH, τη συσκευή που συνδέεται μέσω του συνδέσμου OPTICAL IN (είσοδος οπτικού ψηφιακού ήχου), τη συσκευή που συνδέεται μέσω της υποδοχής AUDIO IN και τη συσκευή που συνδέεται στη θύρα PLAY/CHARGE OUTPUT (USB)
- Ενεργοποίηση/απενεργοποίηση της λειτουργίας TV Sound Booster
- Ρύθμιση συγχρονισμού με τον ήχο της τηλεόρασης
- Αλλαγή Ποιότητα σύνδεσης Bluetooth (Προτεραιότητα στην ποιότητα του ήχου/Προτεραιότητα στη σταθερότητα της σύνδεσης)
- Διαχείριση σύνδεσης πολλαπλών σημείων (ταυτόχρονη σύνδεση με 2 συσκευές BLUETOOTH)
- Προβολή της ενημέρωσης ή της έκδοσης του λογισμικού του ηχείου
- Ενέργειες που περιλαμβάνουν τη δημιουργία και αποσύνδεση συνδέσεων με συσκευές BLUETOOTH
- Ρύθμιση του Βελτιστοποίηση ηχητικού πεδίου

κ.λπ.

Σημείωση

- Οι λειτουργίες που μπορείτε να ελέγξετε με το "Sony | Music Center" διαφέρουν ανάλογα με τη συνδεδεμένη συσκευή. Οι προδιαγραφές και η σχεδίαση της εφαρμογής υπόκεινται σε αλλαγές χωρίς προειδοποίηση.
- Βεβαιωθείτε πως χρησιμοποιείτε την πιο πρόσφατη έκδοση του "Sony | Music Center". Εάν δεν μπορείτε να συνδέσετε το ηχείο με μια συσκευή BLUETOOTH μέσω σύνδεσης BLUETOOTH ή εάν υπάρχει κάποιο πρόβλημα όπως π.χ. ότι δεν ακούγεται ήχος, καταργήστε την εγκατάσταση του "Sony | Music Center" και δοκιμάστε να συνδεθείτε ξανά μέσω BLUETOOTH. Για λεπτομέρειες σχετικά με το "Sony | Music Center", ανατρέξτε στο Google Play (Play Store) ή το App Store.

- Έχετε υπόψη σας ότι το "Sony | Music Center" και το "Music Center for PC" είναι διαφορετικές εφαρμογές.

Σχετικό θέμα

- Εγκατάσταση του "Sony | Music Center"
- Σύνδεση του ηχείου σε πρίζα εναλλασσόμενου ρεύματος
- Ενεργοποίηση/απενεργοποίηση του φωτισμού του ηχείου (Λειτουργία φωτισμού)
- Σύνδεση του ηχείου ταυτόχρονα με 2 συσκευές BLUETOOTH (σύνδεση πολλαπλών σημείων)
- Ακρόαση ήχου τηλεόρασης (χρησιμοποιώντας τη λειτουργία TV Sound Booster)
- Ακρόαση ήχου τηλεόρασης (χωρίς χρήση της λειτουργίας TV Sound Booster)
- Επιλογή της ποιότητας αναπαραγωγής μουσικής μέσω σύνδεσης BLUETOOTH (Κωδικοποιητής)
- Ακρόαση μουσικής ασύρματα με 2 ηχεία (λειτουργία Στερεοφωνικής σύζευξης)
- Απόλαυση ασύρματης αναπαραγωγής με τη χρήση πολλαπλών ηχείων (λειτουργία Σύνδεσης πάρτι)
- Ενημέρωση του προεγκατεστημένου λογισμικού

Ασύρματο ηχείο
ULT TOWER 10

Εγκατάσταση του "Sony | Music Center"

Εγκαταστήστε το "Sony | Music Center" στο smartphone σας κ.λπ. από το Google Play (Play Store) ή το App Store. Για συσκευές Apple iOS, το "Sony | Music Center" μπορεί να εγκατασταθεί σε συσκευές με iOS 11.0 ή νεότερες εκδόσεις. Η εγκατάσταση δεν είναι διαθέσιμη σε συσκευές με iOS 10.x ή παλαιότερες εκδόσεις.

- 1 **Πραγματοποιήστε λήψη του "Sony | Music Center" από το Google Play (Play Store) ή το App Store και εγκαταστήστε το.**



Sony Music Center



- 2 **Όταν ολοκληρωθεί η εγκατάσταση, ξεκινήστε το "Sony | Music Center".**

Σημείωση

- Έχετε υπόψη σας ότι το "Sony | Music Center" και το "Music Center for PC" είναι διαφορετικές εφαρμογές.
- Βεβαιωθείτε πως χρησιμοποιείτε την πιο πρόσφατη έκδοση του "Sony | Music Center". Εάν δεν μπορείτε να συνδέσετε το ηχείο με μια συσκευή BLUETOOTH μέσω σύνδεσης BLUETOOTH ή εάν υπάρχει κάποιο πρόβλημα όπως π.χ. ότι δεν ακούγεται ήχος, καταργήστε την εγκατάσταση του "Sony | Music Center" και δοκιμάστε να συνδεθείτε ξανά μέσω BLUETOOTH. Για λεπτομέρειες σχετικά με το "Sony | Music Center", ανατρέξτε στο Google Play (Play Store) ή το App Store.

Σχετικό θέμα

- [Τι μπορείτε να κάνετε με το "Sony | Music Center"](#)

Ασύρματο ηχείο
ULT TOWER 10

Τι μπορείτε να κάνετε με το "Fiestable"

Το "Fiestable" είναι μια εφαρμογή για τον χειρισμό συσκευών ήχου της Sony που είναι συμβατές με το "Fiestable" από smartphone κ.λπ.

Διαθέσιμα στοιχεία ελέγχου

- DJ Control
Μπορείτε να συμπεριλάβετε εφέ ήχου (Isolator κ.λπ.) στην αναπαραγόμενη μουσική.

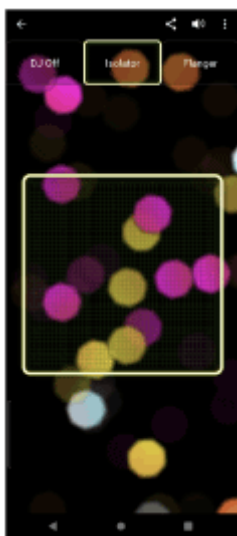

- Illumination
Μπορείτε να ρυθμίσετε τη λειτουργία φωτισμού.

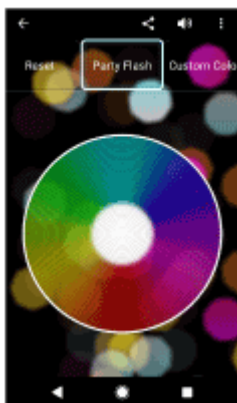

- Motion Control
Μπορείτε να εκτελείτε ενέργειες χειρισμού του ήχου ανακινώντας το smartphone.



- Άλλα
Μπορείτε να απολαύσετε διάφορες λειτουργίες, περιλαμβανομένων των Karaoke, Voice Control, Party Light και Party Playlist.

Υπόδειξη

- Οι λειτουργίες που μπορείτε να ελέγξετε με το "Fiestable" διαφέρουν ανάλογα με τη συνδεδεμένη συσκευή. Οι προδιαγραφές και η σχεδίαση της εφαρμογής υπόκεινται σε αλλαγές χωρίς προειδοποίηση.

Ασύρματο ηχείο
ULT TOWER 10

Εγκατάσταση του "Fiestable"

Εγκαταστήστε το "Fiestable" στο smartphone σας κ.λπ. από το Google Play (Play Store) ή το App Store. Για συσκευές Apple iOS, το "Fiestable" μπορεί να εγκατασταθεί σε συσκευές με iOS 11.0 ή νεότερες εκδόσεις. Η εγκατάσταση δεν είναι διαθέσιμη σε συσκευές με iOS 10.x ή παλαιότερες εκδόσεις.

- 1 **Πραγματοποιήστε λήψη του "Fiestable" από το Google Play (Play Store) ή το App Store και εγκαταστήστε το.**

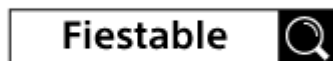

- 2 **Όταν ολοκληρωθεί η εγκατάσταση, ξεκινήστε το "Fiestable" από την οθόνη του "Sony | Music Center".**

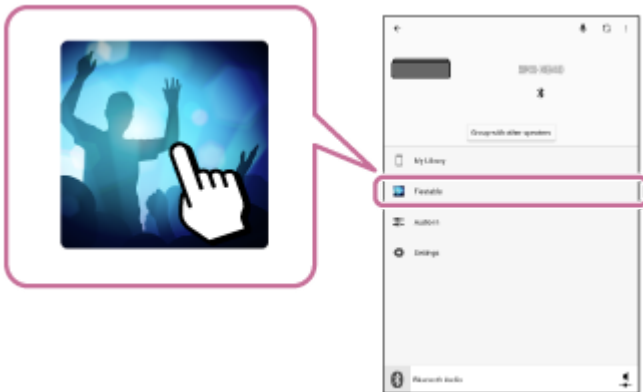

Σημείωση

- Βεβαιωθείτε πως χρησιμοποιείτε την πιο πρόσφατη έκδοση του "Fiestable".

Σχετικό θέμα

- [Τι μπορείτε να κάνετε με το "Fiestable"](#)

Ασύρματο ηχείο
ULT TOWER 10

Σχετικά με τις ενδεικτικές λυχνίες

Κύρια μονάδα

Ενδεικτική λυχνία (λειτουργία)



Σβηστή	Το ηχείο είναι απενεργοποιημένο.
Αναμμένη (πράσινο)	Το ηχείο είναι ενεργοποιημένο.
Αναμμένη (πορτοκαλί)	Το ηχείο είναι απενεργοποιημένο. Η λειτουργία αναμονής BLUETOOTH είναι ενεργοποιημένη.

<p>Αναβοσβήνει (πράσινο ή πορτοκαλί)</p>	<ul style="list-style-type: none"> ● Κάθε φορά που αγγίζετε το –/+ (ένταση ήχου) στο ηχείο, η ενδεικτική λυχνία αναβοσβήνει μία φορά με πράσινο χρώμα. ● Όταν χειρίζεστε το –/+ (ένταση ήχου) στο ηχείο και η ένταση του ήχου οριστεί στο χαμηλότερο (0) ή το υψηλότερο (50) επίπεδο, η ενδεικτική λυχνία θα αναβοσβήσει 3 φορές με πράσινο χρώμα. ● Όταν πατάτε παρατεταμένα το –/+ (ένταση ήχου) στο ηχείο και η ένταση του ήχου δεν έχει ρυθμιστεί στο χαμηλότερο ή στο υψηλότερο επίπεδο, η ενδεικτική λυχνία αναβοσβήνει 2 φορές με πράσινο χρώμα. ● Όταν το χρώμα του φωτισμού αλλάζει με έναν από τους επιλογείς χρώματος φωτισμού στο ηχείο, η ενδεικτική λυχνία αναβοσβήνει μία φορά με πράσινο χρώμα. ● Όταν επιλέγεται το τρέχον χρώμα με τον επιλογέα χρώματος φωτισμού στο ηχείο, η ενδεικτική λυχνία αναβοσβήνει 3 φορές με πράσινο χρώμα. ● Όταν το ► (αναπαραγωγή) και το – (ένταση ήχου) στο ηχείο πιέζονται παρατεταμένα ταυτόχρονα για περίπου 5 δευτερόλεπτα και η λειτουργία Αυτόματης κατάστασης αναμονής είναι απενεργοποιημένη, η ενδεικτική λυχνία αναβοσβήνει 3 φορές με πορτοκαλί χρώμα. ● Όταν το ► (αναπαραγωγή) και το – (ένταση ήχου) στο ηχείο πιέζονται παρατεταμένα ταυτόχρονα για περίπου 5 δευτερόλεπτα και η λειτουργία Αυτόματης κατάστασης αναμονής είναι ενεργοποιημένη, η ενδεικτική λυχνία αναβοσβήνει δύο φορές με πορτοκαλί χρώμα. ● Όταν το ► (αναπαραγωγή) και το ✖ (BLUETOOTH) στο ηχείο πιέζονται παρατεταμένα ταυτόχρονα για περίπου 2 δευτερόλεπτα και έχει επιλεγεί η προτίμηση "Προτεραιότητα στη σταθερότητα της σύνδεσης" για την ποιότητα σύνδεσης BLUETOOTH, η ενδεικτική λυχνία αναβοσβήνει 3 φορές με πράσινο χρώμα. ● Όταν το ► (αναπαραγωγή) και το ✖ (BLUETOOTH) στο ηχείο πιέζονται παρατεταμένα ταυτόχρονα για περίπου 2 δευτερόλεπτα και έχει επιλεγεί η προτίμηση "Προτεραιότητα στην ποιότητα του ήχου" για την ποιότητα σύνδεσης BLUETOOTH, η ενδεικτική λυχνία αναβοσβήνει δύο φορές με πράσινο χρώμα. ● Όταν πατιέται παρατεταμένα το κουμπί ULT ενώ ταυτόχρονα αγγίζετε παρατεταμένα το – (ένταση ήχου) στο ηχείο για 2 δευτερόλεπτα και ο ήχος ειδοποίησης ULT POWER SOUND απενεργοποιείται, η ενδεικτική λυχνία αναβοσβήνει 3 φορές με πράσινο χρώμα. ● Όταν πατιέται παρατεταμένα το κουμπί ULT ενώ ταυτόχρονα αγγίζετε παρατεταμένα το – (ένταση ήχου) στο ηχείο για περίπου 2 δευτερόλεπτα και ο ήχος ειδοποίησης ULT POWER SOUND ενεργοποιείται, η ενδεικτική λυχνία αναβοσβήνει δύο φορές με πράσινο χρώμα. ● Καθώς προχωρά η διαδικασία ενημέρωσης του λογισμικού, η δραστηριότητα της πράσινης ενδεικτικής λυχνίας ⏻ (λειτουργία) αλλάζει (ο αριθμός των φορών που αναβοσβήνει αλλάζει από 5 σε 4, σε μία φορά και, τέλος, η λυχνία σβήνει *). ● Όταν το ηχείο ενεργοποιείται για πρώτη φορά μετά την ενημέρωση λογισμικού, οι πράσινες ενδεικτικές λυχνίες ⏻ (λειτουργία) και οι μπλε ενδεικτικές λυχνίες ✖ (BLUETOOTH) αναβοσβήνουν ταυτόχρονα 3 φορές.
<p>Αναβοσβήνει διπλά (πράσινο)</p>	<p>Αναμονή για σύζευξη με το ασύρματο μικρόφωνο.</p>
<p>Αναβοσβήνει τριπλά (πορτοκαλί)</p>	<p>Έχει εντοπιστεί μια ανωμαλία, όπως μια μη έγκυρη ενέργεια αφής ή αποσύνδεση μιας σύνδεσης BLUETOOTH (σφάλμα ηλεκτρικού κυκλώματος). Ακολουθήστε τα βήματα που περιγράφονται στην ενότητα Επανεκκίνηση του ηχείου για να επανεκκινήσετε το ηχείο.</p>

Αναβοσβήνει τριπλά (πράσινο)	Ενημέρωση του λογισμικού στο ασύρματο μικρόφωνο.
Αναβοσβήνει τετραπλά (πορτοκαλί)	<ul style="list-style-type: none"> ● Η ενημέρωση του λογισμικού ακυρώθηκε από το "Sony Music Center". ● Η ενημέρωση λογισμικού για το ηχείο ή το ασύρματο μικρόφωνο απέτυχε.

* Ανάλογα με την κατάσταση, μπορεί να μην έχετε τη δυνατότητα να δείτε όλα τα μοτίβα με τα οποία αναβοσβήνει η λυχνία.

Ενδεικτική λυχνία (BLUETOOTH) (μπλε)

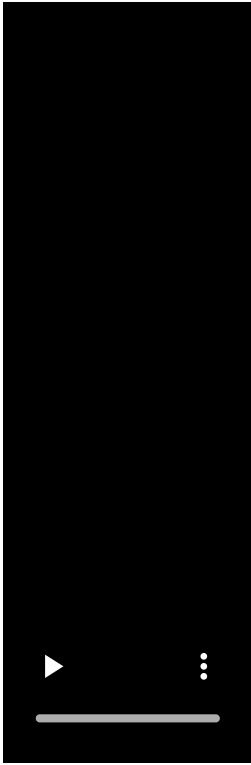
Σβηστή	Η λειτουργία BLUETOOTH δεν είναι ενεργοποιημένη στο ηχείο.
Αναμμένη	Το ηχείο είναι συνδεδεμένο σε μια συσκευή BLUETOOTH.
Αναβοσβήνει	<ul style="list-style-type: none"> ● Η ενημέρωση του λογισμικού ακυρώθηκε από το "Sony Music Center". ● Η ενημέρωση του λογισμικού απέτυχε. ● Όταν το ηχείο ενεργοποιείται για πρώτη φορά μετά την ενημέρωση λογισμικού, οι μπλε ενδεικτικές λυχνίες  (BLUETOOTH) και οι πράσινες ενδεικτικές λυχνίες  (λειτουργία) αναβοσβήνουν ταυτόχρονα 3 φορές.
Αναβοσβήνει διπλά	<p>Το ηχείο βρίσκεται σε λειτουργία σύζευξης.</p> 

Αναβοσβήνει αργά	<p>Το ηχείο περιμένει να συνδεθεί με μια συσκευή BLUETOOTH.</p> 
------------------	---

Ενδεικτική λυχνία πολλαπλών χρωμάτων (κουμπί ULT)

Αναμμένη	Η λειτουργία ήχου έχει οριστεί σε ULT1 ή ULT2.
Σβηστή	Η λειτουργία ήχου έχει οριστεί σε άλλη τιμή εκτός από ULT1 ή ULT2.

Ενδεικτική λυχνία GUITAR (λευκή)

Αναμμένη	Το ηχείο βρίσκεται σε λειτουργία κιθάρας.
Σβηστή	Το ηχείο δεν βρίσκεται σε λειτουργία κιθάρας.

Ενδεικτική λυχνία ECHO (λευκή)

Αναμμένη	Το επίπεδο ηχούς του μικροφώνου έχει οριστεί σε 1, 2 ή 3.
Σβηστή	<ul style="list-style-type: none"> ● Το εφέ ηχούς του μικροφώνου δεν είναι ενεργοποιημένο ή δεν υπάρχει συνδεδεμένο μικρόφωνο στο ηχείο. ● Ενώ το επίπεδο ηχούς του μικροφώνου είναι ρυθμισμένο σε 3, το πάτημα του ECHO στο ηχείο απενεργοποιεί το εφέ ηχούς μικροφώνου και απενεργοποιεί την ενδεικτική λυχνία.
Αναβοσβήνει	Ενώ το επίπεδο ηχούς μικροφώνου είναι ρυθμισμένο σε 1 ή 2, το πάτημα του ECHO στο ηχείο κάνει την ενδεικτική λυχνία να αναβοσβήνει μία φορά.

Ενδεικτική λυχνία KEY CONTROL **b** (ύφεση) (λευκή)

Αναμμένη	Το επίπεδο ελέγχου κλειδιού για τις b (ύφεση) νότες έχει οριστεί σε επίπεδο από -1 έως -6.
----------	---

Σβηστή	Δεν έχει οριστεί επίπεδο ελέγχου κλειδιού για τις b (ύφεση) νότες ή δεν υπάρχει συνδεδεμένο μικρόφωνο στο ηχείο.
Αναβοσβήνει	<ul style="list-style-type: none"> ● Πατώντας KEY CONTROL b (ύφεση) στο ηχείο, η ενδεικτική λυχνία αναβοσβήνει μία φορά. ● Ενώ το επίπεδο ελέγχου πλήκτρων για τις νότες b (ύφεση) είναι ρυθμισμένο σε -6, πατώντας KEY CONTROL b (ύφεση) στο ηχείο, η ενδεικτική λυχνία αναβοσβήνει 3 φορές.

Ενδεικτική λυχνία KEY CONTROL # (δίεση) (λευκή)

Αναμμένη	Το επίπεδο ελέγχου κλειδιού για τις # (δίεση) νότες έχει οριστεί σε επίπεδο από +1 έως +6.
Σβηστή	Δεν έχει οριστεί επίπεδο ελέγχου κλειδιού για τις # (δίεση) νότες ή δεν υπάρχει συνδεδεμένο μικρόφωνο στο ηχείο.
Αναβοσβήνει	<ul style="list-style-type: none"> ● Πατώντας KEY CONTROL # (δίεση) στο ηχείο, η ενδεικτική λυχνία αναβοσβήνει μία φορά. ● Ενώ το επίπεδο ελέγχου πλήκτρων για τις νότες # (δίεση) είναι ρυθμισμένο σε +6, πατώντας KEY CONTROL # (δίεση) στο ηχείο, η ενδεικτική λυχνία αναβοσβήνει 3 φορές.



Ασύρματο μικρόφωνο

Ενδεικτική λυχνία (λειτουργία)

Σβηστή	Το ασύρματο μικρόφωνο είναι απενεργοποιημένο.
Αναμμένη (πράσινο ή πορτοκαλί)*	Το ασύρματο μικρόφωνο είναι ενεργοποιημένο και συνδεδεμένο στο ηχείο.
Αναβοσβήνει αργά (πράσινο ή πορτοκαλί)*	Περιμένετε να συνδεθείτε με το ηχείο.
Αναβοσβήνει (πράσινο ή πορτοκαλί)*	<ul style="list-style-type: none"> ● Όταν το ασύρματο μικρόφωνο περιμένει να συνδεθεί με το ηχείο, η ενδεικτική λυχνία αναβοσβήνει αργά. ● Όταν το ασύρματο μικρόφωνο βρίσκεται σε λειτουργία σύζευξης, η ενδεικτική λυχνία αναβοσβήνει δύο φορές. ● Κάθε φορά που πιέζετε τα κουμπιά +/- (ένταση ήχου), η ενδεικτική λυχνία αναβοσβήνει μία φορά. ● Όταν χειρίζεστε τα κουμπιά +/- (ένταση ήχου) και η ένταση ήχου έχει ρυθμιστεί στο χαμηλότερο ή στο υψηλότερο επίπεδο, η ενδεικτική λυχνία αναβοσβήνει 3 φορές. ● Όταν πατάτε παρατεταμένα τα κουμπιά +/- (ένταση ήχου) και η ένταση ήχου δεν έχει ρυθμιστεί στο χαμηλότερο ή στο υψηλότερο επίπεδο, η ενδεικτική λυχνία αναβοσβήνει 2 φορές.
Αναβοσβήνει διπλά (πράσινο ή πορτοκαλί)*	Περιμένετε να γίνει σύζευξη με το ηχείο.
Αναβοσβήνει τριπλά (πράσινο ή πορτοκαλί)*	Η ενημέρωση του λογισμικού του ασύρματου μικροφώνου βρίσκεται σε εξέλιξη.

Αναβοσβήνει τετραπλά
(πορτοκαλί)

Προέκυψε σφάλμα κατά την ενημέρωση του λογισμικού του ασύρματου μικροφώνου.

* Το χρώμα της ενδεικτικής λυχνίας  (λειτουργία) εξαρτάται από την υπολειπόμενη ισχύ της μπαταρίας. Όταν η υπολειπόμενη μπαταρία είναι πάνω από 10%, η ενδεικτική λυχνία  (λειτουργία) ανάβει ή αναβοσβήνει με πράσινο χρώμα. Όταν η υπολειπόμενη μπαταρία είναι 10% ή λιγότερο, η ενδεικτική λυχνία  (λειτουργία) ανάβει ή αναβοσβήνει με πορτοκαλί χρώμα.

Σχετικό θέμα

- [Κύρια μονάδα](#)
- [Τι μπορείτε να κάνετε με το "Sony | Music Center"](#)

5-056-578-41(1) Copyright 2024 Sony Corporation

Ασύρματο ηχείο
ULT TOWER 10

Ενημέρωση του προεγκατεστημένου λογισμικού

Όταν κυκλοφορεί μια νέα έκδοση του λογισμικού, μπορείτε να ενημερώσετε το προεγκατεστημένο λογισμικό του ηχείου και του ασύρματου μικροφώνου σας χρησιμοποιώντας τις ακόλουθες μεθόδους.

Με την ενημέρωση του λογισμικού προστίθενται νέες δυνατότητες, οι οποίες σας προσφέρουν μια πιο άνετη και σταθερή εμπειρία χρήσης.

1 Συνδέστε το ηχείο σε μια πρίζα εναλλασσόμενου ρεύματος με το παρεχόμενο καλώδιο τροφοδοσίας εναλλασσόμενου ρεύματος.

2 Ενεργοποιήστε το ηχείο και το ασύρματο μικρόφωνο.

Η πράσινη ενδεικτική λυχνία  (λειτουργία) στο ασύρματο μικρόφωνο αλλάζει από κατάσταση που αναβοσβήνει σε αναμμένη, υποδεικνύοντας ότι το ηχείο και το ασύρματο μικρόφωνο είναι συνδεδεμένα.

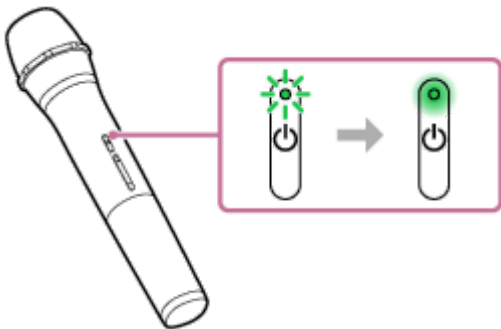

3 Πατήστε το [Music Center] στο smartphone σας κ.λπ. για να ξεκινήσετε την εφαρμογή.



Music Center



4 Πατήστε [ULT TOWER 10].

Όταν κυκλοφορεί μια νέα έκδοση του λογισμικού, εμφανίζεται μια ειδοποίηση ενημέρωσης στην οθόνη του "Sony | Music Center".

5 Ακολουθήστε τις οδηγίες στην οθόνη για να πραγματοποιήσετε την ενημέρωση.

Καθώς προχωρά η διαδικασία ενημέρωσης του λογισμικού, η δραστηριότητα της πράσινης ενδεικτικής λυχνίας  (λειτουργία) στο ηχείο αλλάζει (ο αριθμός των φορών που αναβοσβήνει αλλάζει από 5 σε 4, σε μία φορά και, τέλος, η λυχνία σβήνει).

Ανάλογα με την κατάσταση, μπορεί να μην έχετε τη δυνατότητα να δείτε όλα τα μοτίβα με τα οποία αναβοσβήνει η λυχνία.

Όταν το ηχείο ενεργοποιείται για πρώτη φορά μετά την ενημέρωση λογισμικού, η πράσινη  (λειτουργία) και η μπλε  (BLUETOOTH) ενδεικτική λυχνία αναβοσβήνουν ταυτόχρονα 3 φορές, υποδεικνύοντας ότι η ενημέρωση έχει ολοκληρωθεί.

Εάν υπάρχει ενημέρωση λογισμικού για το ασύρματο μικρόφωνο, η ενημέρωση λογισμικού ξεκινά αυτόματα όταν συνδέσετε το ασύρματο μικρόφωνο στο ηχείο.

Κατά τη διάρκεια της ενημέρωσης, οι ενδεικτικές λυχνίες  (λειτουργία) στο ηχείο και στο ασύρματο μικρόφωνο συνεχίζουν να αναβοσβήνουν 3 φορές η καθεμία.

Όταν ολοκληρωθεί η ενημέρωση, η ενδεικτική λυχνία  (λειτουργία) στο ηχείο και στο ασύρματο μικρόφωνο αλλάζει από κατάσταση που αναβοσβήνει σε σβηστή και στη συνέχεια ανάβει για να υποδείξει ότι η ενημέρωση έχει ολοκληρωθεί.

6 Επιβεβαιώστε την έκδοση του λογισμικού του ηχείου.

Στο "Sony | Music Center", πατήστε [ULT TOWER 10] - [Settings] - [System].

Η ένδειξη "XXXXXXX" που εμφανίζεται κάτω από το "ULT TOWER 10" υποδεικνύει την έκδοση του λογισμικού.

Υπόδειξη

- Εάν η ενημέρωση του λογισμικού αποτύχει, απενεργοποιήστε το ηχείο και, στη συνέχεια, ενεργοποιήστε το ξανά. Το ηχείο θα επανέλθει από την κατάσταση σφάλματος.
- Εάν το ασύρματο μικρόφωνο είναι αποσυνδεδεμένο από το ηχείο όταν ενημερώνετε το λογισμικό του ηχείου σας, η ενημέρωση για το ασύρματο μικρόφωνο δεν θα εκτελεστεί. Η ενημέρωση θα ξεκινήσει αυτόματα όταν το ασύρματο μικρόφωνο συνδεθεί στο ηχείο.

Σημείωση

- Εάν η ενδεικτική λυχνία  (λειτουργία) στο ασύρματο μικρόφωνο ανάψει με πορτοκαλί χρώμα, το λογισμικό του ασύρματου μικροφώνου δεν μπορεί να ενημερωθεί επειδή η στάθμη της μπαταρίας είναι χαμηλή. Αντικαταστήστε τις μπαταρίες με 2 νέες.
- Δεν μπορείτε να ελέγξετε την έκδοση λογισμικού του ασύρματου μικροφώνου στο "Sony | Music Center".

Σχετικό θέμα

- [Σύνδεση του ηχείου σε πρίζα εναλλασσόμενου ρεύματος](#)
- [Σχετικά με τις ενδεικτικές λυχνίες](#)

Ασύρματο ηχείο
ULT TOWER 10

Προφυλάξεις

Σχετικά με την ασφάλεια

- Ανατρέξτε στον Οδηγό αναφοράς που παρέχεται με το ηχείο.
- Σημαντικές πληροφορίες, όπως το όνομα μοντέλου, βρίσκονται στην εσωτερική επιφάνεια του πώματος στην πίσω πλευρά του ηχείου.

Στο καλώδιο τροφοδοσίας

- Το παρεχόμενο καλώδιο τροφοδοσίας εναλλασσόμενου ρεύματος έχει σχεδιαστεί αποκλειστικά για αυτό το ηχείο. Δεν πρέπει να χρησιμοποιείται σε συνδυασμό με άλλες συσκευές.
- Αποσυνδέστε πλήρως το καλώδιο τροφοδοσίας εναλλασσόμενου ρεύματος από την πρίζα εναλλασσόμενου ρεύματος αν δεν πρόκειται να χρησιμοποιήσετε τη μονάδα για παρατεταμένο χρονικό διάστημα. Όταν αποσυνδέετε το καλώδιο τροφοδοσίας εναλλασσόμενου ρεύματος, να κρατάτε πάντα το βύσμα. Ποτέ μην τραβάτε το ίδιο το καλώδιο.

Σχετικά με την τοποθέτηση

- Για να εξαιρεθεί ο κίνδυνος δυσλειτουργίας, αποφύγετε τις ακόλουθες τοποθεσίες όταν τοποθετείτε ή αφήνετε αυτό το ηχείο.
 - Μια τοποθεσία που εκτίθεται σε υψηλές θερμοκρασίες, όπως π.χ. κάτω από άμεση ηλιακή ακτινοβολία ή εξοπλισμό φωτισμού, κοντά σε πηγή θερμότητας ή σε σάουνα
 - Στο εσωτερικό ενός οχήματος με τα παράθυρα κλειστά (ειδικά το καλοκαίρι)
 - Μια θέση που εκτίθεται σε ζεστό αέρα, όπως π.χ. από ένα πιστολάκι μαλλιών
 - Μια τοποθεσία όπου υπάρχει υπερβολική σκόνη
 - Μια τοποθεσία όπου υπάρχουν ισχυρές δονήσεις
- Τοποθετήστε αυτό το ηχείο σε μια ίσια και επίπεδη επιφάνεια. Εάν το τοποθετήσετε σε επικλινή επιφάνεια, το ηχείο μπορεί να αναποδογυρίσει ή να πέσει από την επιφάνεια εξαιτίας της δόνησής του, με αποτέλεσμα να προκληθούν τραυματισμοί, δυσλειτουργίες ή υποβάθμιση της απόδοσής του.
- Ανάλογα με τις συνθήκες του σημείου όπου τοποθετείται αυτό το ηχείο, υπάρχει κίνδυνος να αναποδογυρίσει ή να πέσει από την επιφάνεια. Μην αφήνετε πολύτιμα αντικείμενα κοντά στο ηχείο.
- Αυτό το ηχείο δεν είναι αντιμαγνητικό. Διατηρείτε μακριά από το ηχείο αντικείμενα που μπορούν να επηρεαστούν από τον μαγνητισμό (κασέτες εγγραφής, ρολόγια, κάρτες ανάληψης μετρητών και πιστωτικές κάρτες με μαγνητική κωδικοποίηση κ.λπ.). Αυτό θα πρέπει να το έχετε υπόψη σας και κάθε φορά που μεταφέρετε το ηχείο.
- Εάν το δέρμα σας παραμείνει σε επαφή με τη λαβή για μεγάλο χρονικό διάστημα όταν το φως είναι αναμμένο, υπάρχει κίνδυνος εγκαύματος χαμηλής θερμοκρασίας. Για τη μεταφορά ενός ηχείου όταν αυτό είναι ενεργοποιημένο, σβήστε το φως (λειτουργία φωτισμού).

Άλλες σημειώσεις

- Τοποθετήστε το ηχείο σε θέση με επαρκή αερισμό για να αποτρέψετε τη συσσώρευση θερμότητας και να παρατείνετε τη διάρκεια ζωής του ηχείου.
- Αποφύγετε την έκχυση νερού στο προϊόν και τα παρεχόμενα εξαρτήματά του. Δεν είναι αδιάβροχα.
- Εάν κάποιο στερεό αντικείμενο ή υγρό πέσει στο ηχείο, αποσυνδέστε το ηχείο και ζητήστε τον έλεγχο από εξειδικευμένο προσωπικό πριν το χρησιμοποιήσετε περαιτέρω.
- Η απόδοση ανθεκτικότητας στο νερό βελτιώνεται από την επίπεδη επάνω δομή του ηχείου αλλά αυτό δεν είναι εγγυημένο για όλες τις περιπτώσεις.
- Εάν κατά λάθος ρίξετε υγρό στο ηχείο, σκουπίστε το αμέσως με ένα στεγνό πανί.
- Το πώμα (①) παίζει πολύ σημαντικό ρόλο στη συντήρηση της απόδοσης της ανθεκτικότητας στο νερό. Όταν χρησιμοποιείτε το ηχείο, βεβαιωθείτε ότι το πώμα έχει κλείσει εντελώς.

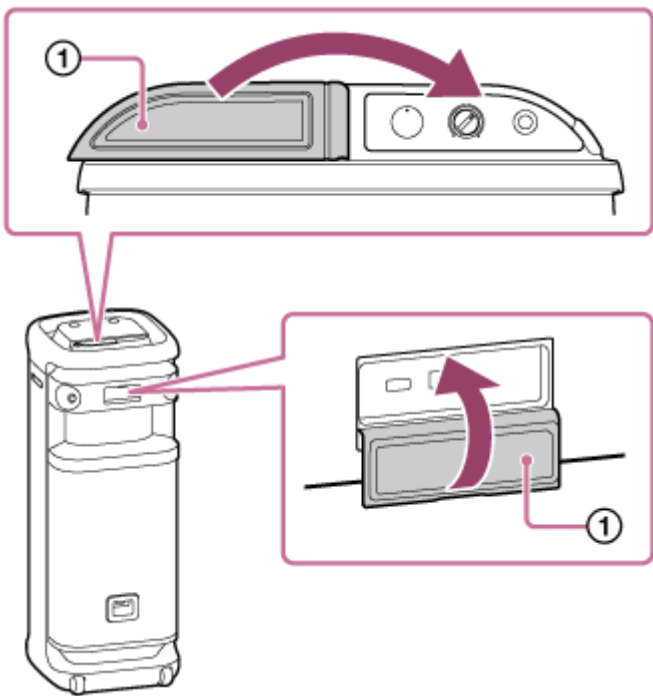

- Τοποθετήστε την άκρη του δαχτύλου σας απευθείας στον αισθητήρα αφής για την εκτέλεση ενεργειών.
- Μη χειρίζεστε τον αισθητήρα αφής με υγρό χέρι, για την αποφυγή δυσλειτουργίας.
- Όταν ο φωτισμός του ηχείου είναι ιδιαίτερα φωτεινός ή εκθαμβωτικός, αυξήστε την ένταση του φωτισμού του δωματίου ή απενεργοποιήστε τη λειτουργία φωτισμού.
- Εάν η άμμος ή η σκόνη προσκολληθεί στους άξονες από τα ροδάκια, ή αν τυλιχτεί γρασίδι ή χνούδι γύρω τους, τα ροδάκια ενδέχεται να παρουσιάσουν δυσλειτουργία.
- Εάν έχετε ερωτήσεις ή προβλήματα σχετικά με αυτό το ηχείο που δεν καλύπτονται σε αυτό το εγχειρίδιο, συμβουλευτείτε τον πλησιέστερο αντιπρόσωπο της Sony.

Ασύρματο ηχείο
ULT TOWER 10

Φροντίδα του ηχείου

Μπορείτε να χρησιμοποιήσετε το ηχείο πιο άνετα και για μεγαλύτερο χρονικό διάστημα εάν ακολουθήσετε την παρακάτω διαδικασία συντήρησης.

- Εάν η επιφάνεια λερωθεί, σκουπίστε την επιφάνεια χρησιμοποιώντας ένα μαλακό, στεγνό πανί ή ένα πανί εμποτισμένο με νερό ή χλιαρό νερό και καλά στυμμένο. Ανάλογα με τον τύπο των ρύπων, μπορεί να μην είναι δυνατή η αφαίρεσή τους.

Σημείωση

- Εάν λερωθεί η επιφάνεια του ηχείου, μη χρησιμοποιήσετε απορρυπαντικό, διαλυτικό, βενζίνη, οινόπνευμα κ.λπ. για τον καθαρισμό του ηχείου.

Ασύρματο ηχείο
ULT TOWER 10

Σχετικά με την ασύρματη τεχνολογία BLUETOOTH

Η ασύρματη τεχνολογία BLUETOOTH είναι μια τεχνολογία που επιτρέπει την ασύρματη επικοινωνία μικρού εύρους ανάμεσα σε ψηφιακές συσκευές, όπως smartphone και υπολογιστές.

Υποστηριζόμενη έκδοση και προφίλ του προτύπου BLUETOOTH

Προφίλ είναι ένα σύνολο τυποποιημένων λειτουργιών για κάθε χαρακτηριστικό των συσκευών BLUETOOTH. Το ηχείο υποστηρίζει την ακόλουθη έκδοση και τα προφίλ του προτύπου BLUETOOTH.

Υποστηριζόμενη έκδοση BLUETOOTH: Πρότυπο BLUETOOTH έκδοση 5.2

Υποστηριζόμενα προφίλ BLUETOOTH:

- A2DP (Advanced Audio Distribution Profile): Παρέχει τη δυνατότητα μετάδοσης και λήψης μουσικού περιεχομένου υψηλής ποιότητας.
- AVRCP (Audio Video Remote Control Profile): Παρέχει τη δυνατότητα ρύθμισης της έντασης του ήχου και πραγματοποίησης ενεργειών για την αναπαραγωγή/παύση της μουσικής και τη μετάβαση στην αρχή του επόμενου/τρέχοντος κομματιού.

Μέγιστο εύρος επικοινωνίας

Χρησιμοποιήστε την ασύρματη τεχνολογία BLUETOOTH ανάμεσα στο ηχείο και μια συσκευή που βρίσκεται σε απόσταση περίπου 30 m.

Το μέγιστο εύρος επικοινωνίας μπορεί να μειωθεί υπό τις ακόλουθες συνθήκες.

- Όταν παρεμβάλλεται ένα εμπόδιο, όπως ένα άτομο, ένα μεταλλικό αντικείμενο ή ένας τοίχος μεταξύ του ηχείου και της συσκευής BLUETOOTH.
- Όταν χρησιμοποιείται μια συσκευή ασύρματου δικτύου LAN κοντά στο ηχείο.
- Όταν χρησιμοποιείται ένας φούρνος μικροκυμάτων κοντά στο ηχείο.
- Όταν χρησιμοποιείται μια συσκευή που παράγει ηλεκτρομαγνητική ακτινοβολία κοντά στο ηχείο.

Ζώνη συχνότητων

Ζώνη 2,4 GHz (2,400 0 GHz - 2,483 5 GHz)

Προστασία αντίστοιχου περιεχομένου

SCMS-T

Εύρος μετάδοσης (A2DP)

20 Hz - 20 000 Hz (Συχνότητα δειγματοληψίας 44,1 kHz)

Παρεμβολές από άλλες συσκευές

Επειδή οι συσκευές BLUETOOTH και οι συσκευές ασύρματου δικτύου LAN (IEEE802.11ax/b/g/n) χρησιμοποιούν την ίδια συχνότητα (2,4 GHz), ενδέχεται να προκληθούν παρεμβολές μικροκυμάτων με αποτέλεσμα τη μείωση της ταχύτητας επικοινωνίας, τον θόρυβο ή την αδυναμία σύνδεσης αν το ηχείο χρησιμοποιείται κοντά σε συσκευή ασύρματου δικτύου LAN.

Παρεμβολές σε άλλες συσκευές

Τα μικροκύματα που εκπέμπονται από μια συσκευή BLUETOOTH ενδέχεται να επηρεάσουν τη λειτουργία ηλεκτρονικών ιατρικών συσκευών. Απενεργοποιήστε το ηχείο και άλλες συσκευές BLUETOOTH στις εξής τοποθεσίες, καθώς σε αντίθετη περίπτωση μπορούν να προκληθούν ατυχήματα.

- Όπου υπάρχουν εύφλεκτα αέρια, σε νοσοκομεία, τρένα, αεροπλάνα ή σε πρατήρια καυσίμων
- Κοντά σε αυτόματες θύρες ή συναγερμούς πυροπροστασίας

Σημείωση

- Ανάλογα με το περιβάλλον δικτύου, ενδεχομένως να υπάρχουν διακοπές σε υψηλό ρυθμό μετάδοσης bit.
- Για να είναι δυνατή η χρήση της λειτουργίας BLUETOOTH, η συσκευή BLUETOOTH που προορίζεται για σύνδεση πρέπει να έχει το ίδιο προφίλ με αυτό του ηχείου. Σημειώστε επίσης ότι ακόμα και αν έχει το ίδιο προφίλ, οι συσκευές μπορεί να διαφέρουν στη λειτουργία ανάλογα με τις προδιαγραφές τους.
- Λόγω των χαρακτηριστικών της ασύρματης τεχνολογίας BLUETOOTH, ο ήχος που αναπαράγεται στο ηχείο έχει μια μικρή καθυστέρηση σε σχέση με τον ήχο που αναπαράγεται από τη συσκευή BLUETOOTH κατά την ακρόαση μουσικής.
- Το ηχείο υποστηρίζει δυνατότητες ασφάλειας που συμμορφώνονται με το πρότυπο BLUETOOTH για την παροχή ασφαλούς σύνδεσης όταν χρησιμοποιείται η ασύρματη τεχνολογία BLUETOOTH, όμως η ασφάλεια ενδέχεται να είναι ανεπαρκής ανάλογα με τη ρύθμιση. Να είστε προσεκτικοί όταν επικοινωνείτε χρησιμοποιώντας την ασύρματη τεχνολογία BLUETOOTH.
- Δεν αναλαμβάνουμε καμία ευθύνη για τη διαρροή πληροφοριών κατά την επικοινωνία με BLUETOOTH.
- Μια συσκευή που διαθέτει λειτουργία BLUETOOTH πρέπει να συμμορφώνεται με το πρότυπο BLUETOOTH που ορίζεται από την Bluetooth SIG, Inc. και να φέρει πιστοποίηση. Ακόμα και αν η συνδεδεμένη συσκευή συμμορφώνεται με το προαναφερθέν πρότυπο BLUETOOTH, κάποιες συσκευές μπορεί να μη συνδέονται ή να μη λειτουργούν σωστά, ανάλογα με τα χαρακτηριστικά ή τις προδιαγραφές της συσκευής.
- Ανάλογα με τη συσκευή BLUETOOTH που είναι συνδεδεμένη με το ηχείο, το περιβάλλον επικοινωνίας ή το περιβάλλον χρήσης, μπορεί να παρουσιαστεί θόρυβος ή να διακοπεί ο ήχος.
- Μια συσκευή με ενσωματωμένο ραδιόφωνο ή δέκτη δεν μπορεί να συνδεθεί στο ηχείο μέσω σύνδεσης BLUETOOTH καθώς μπορεί να προκληθεί θόρυβος κατά τις μεταδόσεις.
- Τοποθετήστε το ηχείο μακριά από τηλεοράσεις, ραδιόφωνα ή δέκτες κ.λπ. καθώς μπορεί να προκληθεί θόρυβος κατά τις μεταδόσεις.

Ασύρματο ηχείο
ULT TOWER 10

Σχετικά με την ασύρματη τεχνολογία του ασύρματου μικροφώνου

Μέγιστο εύρος επικοινωνίας

Χρησιμοποιήστε την ασύρματη τεχνολογία μεταξύ του ασύρματου μικροφώνου και του ηχείου που βρίσκονται σε απόσταση περίπου 15 m το ένα από το άλλο.

Το μέγιστο εύρος επικοινωνίας μπορεί να μειωθεί υπό τις ακόλουθες συνθήκες.

- Όταν παρεμβάλλεται ένα εμπόδιο, όπως ένα άτομο, ένα μεταλλικό αντικείμενο ή ένας τοίχος μεταξύ του ασύρματου μικροφώνου και του ηχείου.
- Όταν χρησιμοποιείται μια συσκευή ασύρματου δικτύου LAN κοντά στο ηχείο.
- Όταν χρησιμοποιείται ένας φούρνος μικροκυμάτων κοντά στο ηχείο.
- Όταν χρησιμοποιείται μια συσκευή που παράγει ηλεκτρομαγνητική ακτινοβολία κοντά στο ηχείο.

Ζώνη συχνοτήτων

Ζώνη 2,4 GHz (2,400 0 GHz - 2,483 5 GHz)

Ασύρματο ηχείο
ULT TOWER 10

Άδειες

- Αυτό το προϊόν περιλαμβάνει λογισμικό που χρησιμοποιείται από τη Sony κατόπιν συμφωνίας παραχώρησης άδειας χρήσης με τον κάτοχο των πνευματικών του δικαιωμάτων. Είμαστε υποχρεωμένοι να ανακοινώσουμε το περιεχόμενο της συμφωνίας στους πελάτες κατόπιν αιτήματος του κατόχου των πνευματικών δικαιωμάτων του λογισμικού. Μεταβείτε στην ακόλουθη διεύθυνση URL και διαβάστε τη σελίδα.
<https://rd1.sony.net/help/speaker/sl/24/>
- Η χρήση του σήματος Made for Apple υποδεικνύει ότι ένα εξάρτημα έχει σχεδιαστεί ειδικά για σύνδεση με τα προϊόντα Apple που ορίζονται στο σήμα και ότι έχει πιστοποιηθεί από τον κατασκευαστή ότι πληροί τα πρότυπα επιδόσεων της Apple. Η Apple δεν φέρει καμία ευθύνη για τη λειτουργία αυτής της συσκευής ή για τη συμμόρφωσή της με τα πρότυπα ασφαλείας και τα κανονιστικά πρότυπα.
Λάβετε υπόψη σας ότι η χρήση αυτού του εξαρτήματος με προϊόντα της Apple ενδέχεται να επηρεάσει την ασύρματη απόδοση.
- Οι υπηρεσίες που προσφέρονται από τρίτους ενδέχεται να τροποποιηθούν, να ανασταλούν ή να τερματιστούν χωρίς προηγούμενη ειδοποίηση. Η Sony δεν φέρει καμία ευθύνη σε τέτοιου είδους περιπτώσεις.

Ασύρματο ηχείο
ULT TOWER 10

Εμπορικά σήματα

- Οι επωνυμίες Google, Android και Google Play είναι εμπορικά σήματα της Google LLC.
- Η ονομασία Apple, το λογότυπο Apple και οι ονομασίες iPhone, iPod, iPod touch, Mac και macOS είναι εμπορικά σήματα της Apple Inc., κατατεθέντα στις ΗΠΑ και σε άλλες χώρες.
- Η επωνυμία App Store είναι σήμα υπηρεσιών της Apple Inc. κατατεθέν στις ΗΠΑ και σε άλλες χώρες.
- Η επωνυμία IOS αποτελεί εμπορικό σήμα ή σήμα κατατεθέν της Cisco στις Η.Π.Α. και σε άλλες χώρες και η χρήση του υπόκειται σε άδεια.
- Οι επωνυμίες Microsoft, Windows και Windows Media είναι εμπορικά σήματα ή σήματα κατατεθέντα της Microsoft Corporation στις Ηνωμένες Πολιτείες ή/και σε άλλες χώρες.
- Το λεκτικό σήμα και τα λογότυπα BLUETOOTH® είναι σήματα κατατεθέντα που ανήκουν στην Bluetooth SIG, Inc. και η οποιαδήποτε χρήση αυτών των σημάτων από την Sony Group Corporation και τις θυγατρικές της εταιρείες γίνεται κατόπιν άδειας.
- Η ονομασία LDAC και το λογότυπο LDAC είναι εμπορικά σήματα της Sony Group Corporation ή των συγγενών εταιρειών της.

Όλα τα υπόλοιπα εμπορικά σήματα και σήματα κατατεθέντα ανήκουν στους αντίστοιχους ιδιοκτήτες τους. Στο παρόν εγχειρίδιο, οι ενδείξεις ™ και ® δεν καθορίζονται.

Ασύρματο ηχείο
ULT TOWER 10

Τι μπορώ να κάνω για την επίλυση ενός προβλήματος;

Αν το ηχείο δεν λειτουργεί όπως περιμένετε, δοκιμάστε τα ακόλουθα βήματα για να επιλύσετε το θέμα.

- Βρείτε τα συμπτώματα του θέματος σε αυτόν τον Οδηγό βοήθειας και δοκιμάστε τις διορθωτικές ενέργειες που παρατίθενται.
- Επανεκκινήστε το ηχείο.
- Αρχικοποιήστε το ηχείο.
Η διαδικασία αυτή επαναφέρει τις ρυθμίσεις, όπως η ένταση κ.λπ., στις προεπιλεγμένες τιμές τους και διαγράφει όλες τις πληροφορίες σύζευξης.
- Αναζητήστε πληροφορίες σχετικά με το θέμα στη διαδικτυακή τοποθεσία υποστήριξης πελατών.
- Επισκεφθείτε τις ακόλουθες ιστοσελίδες υποστήριξης για να λάβετε πληροφορίες υποστήριξης σχετικά με το ηχείο σας:
 - Για πελάτες στην Αμερικανική ήπειρο:
<https://www.sony.com/am/support>
 - Για πελάτες στην Ευρώπη:
<https://www.sony.eu/support>
 - Για πελάτες στην Κίνα:
<https://service.sony.com.cn>
 - Για πελάτες σε άλλες χώρες/περιοχές:
<https://www.sony-asia.com/support>

Εάν οι παραπάνω ενέργειες δεν έχουν αποτέλεσμα, συμβουλευτείτε την πλησιέστερη αντιπροσωπεία της Sony. Για τις επισκευές, θα χρειαστούν τόσο το ηχείο όσο και το ασύρματο μικρόφωνο.

Σχετικό θέμα

- [Επανεκκίνηση του ηχείου](#)
- [Αρχικοποίηση του ηχείου](#)

Δεν είναι δυνατή η ενεργοποίηση του ηχείου ή το ηχείο απενεργοποιείται ξαφνικά

- Συνδέστε το ηχείο σε μια πρίζα εναλλασσόμενου ρεύματος με το παρεχόμενο καλώδιο τροφοδοσίας εναλλασσόμενου ρεύματος.
- Μπορεί να έχει ενεργοποιηθεί η λειτουργία Αυτόματης κατάστασης αναμονής. Απενεργοποιήστε τη λειτουργία Αυτόματης κατάστασης αναμονής.
- Η προσέγγιση του μικροφώνου κοντά στο ηχείο μπορεί να προκαλέσει ακουστική ανατροφοδότηση. Όταν συμβεί αυτό, ανάλογα με την ένταση του ήχου του ηχείου, το ηχείο μπορεί να απενεργοποιηθεί λόγω της λειτουργίας προστασίας του προϊόντος. Σε αυτήν την περίπτωση, αποσυνδέστε το καλώδιο τροφοδοσίας εναλλασσόμενου ρεύματος το δίκτυο ρεύματος, περιμένετε λίγο, συνδέστε το καλώδιο τροφοδοσίας εναλλασσόμενου ρεύματος και, στη συνέχεια, ενεργοποιήστε ξανά το ηχείο.

Σχετικό θέμα

- [Σύνδεση του ηχείου σε πρίζα εναλλασσόμενου ρεύματος](#)
- [Λειτουργία Αυτόματης κατάστασης αναμονής \(εξοικονόμηση ενέργειας\)](#)
- [Υπάρχει μικροφωνισμός](#)

Ασύρματο ηχείο
ULT TOWER 10

Καθόλου ήχος / Ήχος μόνο από ένα ηχείο / Χαμηλή ένταση ήχου / Παραμορφωμένος ήχος / Βουητό ή θόρυβος από το ηχείο

- Βεβαιωθείτε ότι το ηχείο και η συνδεδεμένη συσκευή είναι ενεργοποιημένα.
- Αυξήστε την ένταση του ηχείου και της συνδεδεμένης συσκευής.
- Ανάλογα με τη συνδεδεμένη συσκευή BLUETOOTH, η ρύθμιση της έντασης ήχου στη συσκευή BLUETOOTH μπορεί να μην αλλάξει το επίπεδο έντασης ήχου του ηχείου (δηλ. η ενδεικτική λυχνία  (λειτουργία) δεν αναβοσβήνει). Όταν η ένταση ήχου του ηχείου ακούγεται χαμηλή, ρυθμίστε το επίπεδο έντασης ήχου της συσκευής BLUETOOTH στην κατάλληλη τιμή και, στη συνέχεια, ρυθμίστε την ένταση ήχου του ηχείου με το $-/+$ (ένταση ήχου) στο ηχείο.
- Βεβαιωθείτε ότι έχει ξεκινήσει η αναπαραγωγή στη συνδεδεμένη συσκευή.
- Επιλέξτε τη λειτουργία BLUETOOTH, OPTICAL IN, AUDIO IN ή USB σύμφωνα με την επιθυμητή συσκευή για την αναπαραγωγή ήχου.
- Βεβαιωθείτε ότι το καλώδιο ήχου είναι σταθερά συνδεδεμένο στην υποδοχή AUDIO IN κατά τη διάρκεια της αναπαραγωγής στη λειτουργία AUDIO IN.
- Εάν το ηχείο βρίσκεται σε λειτουργία OPTICAL IN και η αναπαραγωγή είναι σε εξέλιξη, βεβαιωθείτε ότι το οπτικό ψηφιακό καλώδιο είναι σταθερά συνδεδεμένο στον σύνδεσμο OPTICAL IN (είσοδος οπτικού ψηφιακού ήχου).
- Εάν συνδέετε έναν υπολογιστή στο ηχείο, βεβαιωθείτε ότι η ρύθμιση εξόδου ήχου του υπολογιστή έχει οριστεί σε συσκευή BLUETOOTH.
- Βεβαιωθείτε ότι υπάρχει σύνδεση BLUETOOTH ανάμεσα στο ηχείο και τη συσκευή BLUETOOTH.
- Πραγματοποιήστε ξανά τη διαδικασία σύζευξης ανάμεσα στο ηχείο και τη συσκευή BLUETOOTH.
- Πριν από τη σύνδεση πολλαπλών ηχείων μέσω συνδέσεων BLUETOOTH για τη Λειτουργία Στερεοφωνικής σύζευξης ή τη λειτουργία Σύνδεσης πάρτι, ενημερώστε το προεγκατεστημένο λογισμικό στην τελευταία έκδοση σε κάθε ηχείο.
- Εάν η συσκευή που έχει συνδεθεί στην υποδοχή AUDIO IN είναι μονοφωνική, ο ήχος μπορεί να εξάγεται μόνο από το αριστερό τμήμα του ηχείου (αριστερό κανάλι).
- Εάν η συνδεδεμένη συσκευή διαθέτει λειτουργία ισοσταθμιστή, απενεργοποιήστε την.
- Διατηρήστε το ηχείο μακριά από φούρνους μικροκυμάτων, ασύρματο δικτύου LAN κ.λπ.
- Πλησιάστε τη συσκευή BLUETOOTH πιο κοντά στο ηχείο. Εάν υπάρχει κάποιο εμπόδιο ανάμεσα στο ηχείο και τη συσκευή BLUETOOTH, αφαιρέστε το.
- Μια συσκευή με ενσωματωμένο ραδιόφωνο ή δέκτη δεν μπορεί να συνδεθεί στο ηχείο μέσω σύνδεσης BLUETOOTH καθώς μπορεί να προκληθεί θόρυβος κατά τις μεταδόσεις.
- Τοποθετήστε το ηχείο μακριά από τηλεοράσεις, ραδιόφωνα ή δέκτες κ.λπ. καθώς μπορεί να προκληθεί θόρυβος κατά τις μεταδόσεις.
- Όταν χρησιμοποιείτε τη λειτουργία Στερεοφωνικής σύζευξης ή τη λειτουργία Σύνδεσης πάρτι, εάν οποιαδήποτε άλλη συσκευή BLUETOOTH όπως π.χ. ένα ποντίκι BLUETOOTH ή ένα πληκτρολόγιο BLUETOOTH συνδέεται με τη συσκευή BLUETOOTH, τερματίστε τη σύνδεση ανάμεσά τους.

- Υπάρχουν ορισμένες συσκευές BLUETOOTH, στις οποίες υπάρχει δυνατότητα τροποποίησης της ποιότητας σύνδεσης BLUETOOTH. Εάν η συσκευή σας είναι συμβατή με αυτή τη λειτουργία, επιλέξτε "Προτεραιότητα στη σταθερότητα της σύνδεσης (SBC)" για την ποιότητα της σύνδεσης BLUETOOTH. Για λεπτομέρειες, ανατρέξτε στις οδηγίες λειτουργίας που παρέχονται με τη συσκευή.
- Επιλέξτε "Προτεραιότητα στη σταθερότητα της σύνδεσης (SBC)" για την ποιότητα της σύνδεσης BLUETOOTH του ηχείου.
- Εγκαταστήστε την πιο πρόσφατη έκδοση του "Sony | Music Center" στη συνδεδεμένη συσκευή. Εάν δεν μπορείτε να χρησιμοποιήσετε την πιο πρόσφατη έκδοση του "Sony | Music Center" ή δεν μπορείτε να συνδέσετε το ηχείο με μια συσκευή BLUETOOTH μέσω σύνδεσης BLUETOOTH, καταργήστε την εγκατάσταση του "Sony | Music Center" και εγκαταστήστε το ξανά.
- Ανάλογα με την εφαρμογή που χρησιμοποιείται στη συνδεδεμένη συσκευή BLUETOOTH, μπορεί να μην ακουστεί καθόλου ήχος. Σε αυτή την περίπτωση, κλείστε και επανεκκινήστε την εφαρμογή. Αυτό μπορεί να βοηθήσει στην επίλυση του ζητήματος.

Σχετικό θέμα

- [Σύνδεση του ηχείου σε πρίζα εναλλασσόμενου ρεύματος](#)
- [Σύζευξη και σύνδεση με συσκευές BLUETOOTH](#)
- [Ακρόαση μουσικής από συσκευή μέσω σύνδεσης BLUETOOTH](#)
- [Επιλογή της ποιότητας αναπαραγωγής μουσικής μέσω σύνδεσης BLUETOOTH \(Κωδικοποιητής\)](#)
- [Σχετικά με τις ενδεικτικές λυχνίες](#)

Ασύρματο ηχείο
ULT TOWER 10

Η ένταση του ήχου μειώνεται κατά τη διάρκεια της χρήσης

- Ο ήχος μπορεί να μειωθεί όταν η θερμοκρασία περιβάλλοντος του ηχείου είναι υψηλή. Αυτό δεν αποτελεί δυσλειτουργία.
- Εάν ο ήχος μειωθεί κατά τη χρήση, απενεργοποιήστε το ηχείο, αποσυνδέστε το καλώδιο τροφοδοσίας εναλλασσόμενου ρεύματος, περιμένετε λίγο, συνδέστε το καλώδιο τροφοδοσίας εναλλασσόμενου ρεύματος και, στη συνέχεια, επανεκκινήστε το ηχείο.

Σχετικό θέμα

- [Σύνδεση του ηχείου σε πρίζα εναλλασσόμενου ρεύματος](#)

Δεν ακούγεται ήχος από το ηχείο

- Βεβαιωθείτε ότι το οπτικό βύσμα εξόδου στην τηλεόραση και ο σύνδεσμος OPTICAL IN (είσοδος οπτικού ψηφιακού ήχου) στο ηχείο είναι σωστά συνδεδεμένα.
- Βεβαιωθείτε ότι το PCM έχει οριστεί ως μέθοδος εξόδου ψηφιακού ήχου στην τηλεόραση. Για τις ενέργειες στην τηλεόραση, συμβουλευτείτε το εγχειρίδιο οδηγιών που παρέχεται με την τηλεόρασή σας.
- Ελέγξτε την ένταση ήχου της τηλεόρασης*. Όταν είναι ενεργοποιημένη η λειτουργία TV Sound Booster, ο συνδυαστικός ήχος από την τηλεόραση και το ηχείο χρησιμοποιείται για την αναπαραγωγή περιεχομένου. Ρυθμίστε την ένταση του ήχου ανεξάρτητα στην τηλεόραση και το ηχείο.
 - * Χρησιμοποιήστε το τηλεχειριστήριο που παρέχεται με την τηλεόρασή σας για τη ρύθμιση.
- Η λειτουργία TV Sound Booster ενεργοποιεί την αναπαραγωγή περιεχομένου με τον συνδυαστικό ήχο από την τηλεόραση και το ηχείο. Εάν δεν ακούγεται ήχος από την τηλεόραση, ανατρέξτε στο εγχειρίδιο οδηγιών που παρέχεται με την τηλεόρασή σας για τις ρυθμίσεις εξόδου ήχου.
- Ελέγξτε την ένταση ήχου του ηχείου. Όταν είναι ενεργοποιημένη η λειτουργία TV Sound Booster, από το ηχείο γίνεται έξοδος μόνο των μπάσων και των ήχων υψηλού τόνου για την αναπαραγωγή περιεχομένου. Χρησιμοποιήστε το "Sony | Music Center" για να ρυθμίσετε την ένταση ήχου του ηχείου σύμφωνα με την ένταση ήχου της τηλεόρασης.
- Όταν η λειτουργία TV Sound Booster είναι ενεργοποιημένη, τα 4 στοιχεία του ηχείου (2 tweeter και 2 ηχεία μεσαίων συχνοτήτων) στην μπροστινή πλευρά του ηχείου απενεργοποιούνται για τη βελτιστοποίηση της εξόδου ήχου για τη συνδυαστική χρήση με μια συνδεδεμένη τηλεόραση.

Το βίντεο και ο ήχος δεν είναι συγχρονισμένα ή ο ήχος ακούγεται διπλός

- Βεβαιωθείτε ότι η τηλεόρασή σας είναι ενημερωμένη με το πιο πρόσφατο λογισμικό.
- Ρυθμίστε τον συγχρονισμό ανάμεσα στον ήχο της τηλεόρασης και τον ήχο του ηχείου με το "Sony | Music Center".
 1. Πατήστε το [Music Center] στο smartphone σας κ.λπ. για να ξεκινήσετε την εφαρμογή.
 2. Πατήστε [ULT TOWER 10].
 3. Πατήστε [Settings] - [Sound] - [Adjust synchronization with TV audio] και, στη συνέχεια, επιλέξτε τη βέλτιστη ρύθμιση χρονικής καθυστέρησης.
- Ανατρέξτε στο εγχειρίδιο οδηγιών που παρέχεται με την τηλεόρασή σας για να διαπιστώσετε εάν η τηλεόρασή σας διαθέτει τη λειτουργία ρύθμισης καθυστέρησης. Εάν τη διαθέτει, προσαρμόστε την τιμή της ρύθμισης σε ένα επαρκές επίπεδο.
- Τα εφέ ήχου της λειτουργίας TV Sound Booster μπορεί να επηρεαστούν από την τοποθέτηση του ηχείου και της τηλεόρασης. Εάν ο ήχος ακούγεται διπλός, μετακινήστε το ηχείο όσο το δυνατόν πιο κοντά στην τηλεόραση.
- Ρυθμίστε την ένταση ήχου του ηχείου με το "Sony | Music Center".
- Δεδομένου ότι ο βαθμός καθυστέρησης του ήχου που προκαλείται από τη λειτουργία TV Sound Booster εξαρτάται από την απόδοση της τηλεόρασης, δεν είναι εγγυημένο ότι η δυνατότητα TV Sound Booster μπορεί να λειτουργήσει σε κάθε τηλεόραση.

Ασύρματο ηχείο
ULT TOWER 10

Η ένταση του ήχου είναι πολύ χαμηλή

- Ελέγξτε την ένταση ήχου της τηλεόρασης*. Όταν είναι ενεργοποιημένη η λειτουργία TV Sound Booster, ο συνδυαστικός ήχος από την τηλεόραση και το ηχείο χρησιμοποιείται για την αναπαραγωγή περιεχομένου. Ρυθμίστε την ένταση του ήχου ανεξάρτητα στην τηλεόραση και το ηχείο.
 - * Χρησιμοποιήστε το τηλεχειριστήριο που παρέχεται με την τηλεόρασή σας για τη ρύθμιση.
- Ελέγξτε την ένταση ήχου του ηχείου. Όταν είναι ενεργοποιημένη η λειτουργία TV Sound Booster, από το ηχείο γίνεται έξοδος μόνο των μπάσων και των ήχων υψηλού τόνου για την αναπαραγωγή περιεχομένου. Χρησιμοποιήστε το "Sony | Music Center" για να ρυθμίσετε την ένταση ήχου του ηχείου σύμφωνα με την ένταση ήχου της τηλεόρασης.
- Όταν η λειτουργία TV Sound Booster είναι ενεργοποιημένη, το ηχείο έχει τη δυνατότητα εξόδου ήχου μόνο από τη συνδεδεμένη τηλεόραση. Για αναπαραγωγή μουσικής όταν δεν υπάρχει συνδεδεμένη τηλεόραση, απενεργοποιήστε τη λειτουργία TV Sound Booster.

Ασύρματο ηχείο
ULT TOWER 10

Οι λειτουργίες Karaoke και DJ Control δεν είναι διαθέσιμες για χρήση όταν η λειτουργία TV Sound Booster είναι ενεργοποιημένη

- Όταν η λειτουργία TV Sound Booster είναι ενεργοποιημένη, η είσοδος μικροφώνου/κιθάρας και η λειτουργία DJ Control είναι απενεργοποιημένες. Για να χρησιμοποιήσετε μία από αυτές τις λειτουργίες, απενεργοποιήστε τη λειτουργία TV Sound Booster.

Ασύρματο ηχείο
ULT TOWER 10

Η συσκευή USB δεν ανιχνεύεται, η αναπαραγωγή από μια πηγή ήχου αποτυγχάνει, δεν ακούγεται ήχος από το ηχείο, η αναπαραγωγή δεν ξεκινά από το πρώτο κομμάτι

- Βεβαιωθείτε ότι το ηχείο είναι σε λειτουργία USB.
- Απενεργοποιήστε το ηχείο, αποσυνδέστε και συνδέστε εκ νέου τη συσκευή USB και, στη συνέχεια, ενεργοποιήστε ξανά το ηχείο.
- Η συνδεδεμένη συσκευή USB δεν είναι συμβατή με το ηχείο. Ελέγξτε τις πληροφορίες σχετικά με τις συμβατές συσκευές.
- Ελέγξτε τη μορφή του αρχείου στη συσκευή USB. Το ηχείο δεν υποστηρίζει συσκευές USB που έχουν μορφοποιηθεί με οποιοδήποτε άλλο σύστημα αρχείων πέραν του FAT16 ή FAT32.*
 - * Παρόλο που το ηχείο υποστηρίζει τα συστήματα αρχείων FAT16 και FAT32, ορισμένες συσκευές USB μπορεί να μην υποστηρίζουν αυτά τα συστήματα αρχείων FAT. Για λεπτομέρειες, ανατρέξτε στις οδηγίες λειτουργίας που παρέχονται με τη συσκευή USB σας ή επικοινωνήστε με τον κατασκευαστή.
- Χρησιμοποιήστε το "Sony | Music Center" για να επαναφέρετε την κανονική ταχύτητα αναπαραγωγής.
- Όταν η συνδεδεμένη συσκευή USB έχει διαμερισματοποιημένο χώρο αποθήκευσης, το ηχείο έχει τη δυνατότητα αναπαραγωγής μόνο των αρχείων ήχου που βρίσκονται στο πρώτο διαμέρισμα.
- Το ηχείο δεν έχει τη δυνατότητα αναπαραγωγής κρυπτογραφημένων ή προστατευόμενων με κωδικό πρόσβασης αρχείων.
- Το ηχείο δεν έχει τη δυνατότητα αναπαραγωγής αρχείων που προστατεύονται με την τεχνολογία DRM (Digital Rights Management).
- Εάν η συνδεδεμένη συσκευή USB δεν λειτουργεί σωστά, συμβουλευτείτε τις οδηγίες χρήσης που παρέχονται με τη συσκευή USB σας.

Σχετικό θέμα

- [Σύνδεση με μια συσκευή USB](#)
- [Ακρόαση μουσικής από συσκευή USB](#)

Ασύρματο ηχείο
ULT TOWER 10

Ο ήχος από το ηχείο περιέχει θόρυβο, χάνεται ή παραμορφώνεται

- Η συνδεδεμένη συσκευή USB δεν είναι συμβατή με το ηχείο. Ελέγξτε τις πληροφορίες σχετικά με τις συμβατές συσκευές.
- Απενεργοποιήστε το ηχείο, αποσυνδέστε και συνδέστε εκ νέου τη συσκευή USB και, στη συνέχεια, ενεργοποιήστε ξανά το ηχείο.
- Βεβαιωθείτε ότι το ίδιο το αρχείο ήχου δεν περιέχει θόρυβο ή παραμόρφωση. Ενδεχομένως να παρουσιαστεί θόρυβος εάν το αρχείο ήχου είναι κωδικοποιημένο. Εάν ισχύει αυτό, διαγράψτε το αρχείο ήχου και κωδικοποιήστε ξανά από την αρχή το αρχικό αρχείο ήχου. Εάν ο ήχος από το ηχείο περιέχει θόρυβο ή είναι παραμορφωμένος πάντα στο ίδιο σημείο κατά τη διάρκεια της αναπαραγωγής, αυτό υποδηλώνει πρόβλημα στο ίδιο το αρχείο.
- Η ρύθμιση του ρυθμού μετάδοσης bit για τη δημιουργία ή την κωδικοποίηση των αρχείων ήχου είναι πολύ χαμηλή. Αυξήστε τον ρυθμό μετάδοσης bit και κωδικοποιήστε το αρχικό αρχείο ήχου στη συσκευή USB.

Σχετικό θέμα

- [Σύνδεση με μια συσκευή USB](#)





Ασύρματο ηχείο
ULT TOWER 10

Απαιτείται αρκετός χρόνος για να ξεκινήσει η αναπαραγωγή

Εάν ισχύει κάτι από τα παρακάτω, μπορεί να χρειαστεί αρκετός χρόνος για τη φόρτωση των δεδομένων ήχου από το ηχείο.

- Η συσκευή USB έχει πολλούς φακέλους ή αρχεία.
- Η συσκευή USB έχει ιδιαίτερα πολύπλοκη δομή.
- Η συσκευή USB έχει πολύ μεγάλη χωρητικότητα μνήμης, την οποία το ηχείο αδυνατεί να χειριστεί.
- Η εσωτερική μνήμη της συσκευής USB είναι κατακερματισμένη.

Δεν είναι δυνατή η σύζευξη του ηχείου με μια συσκευή BLUETOOTH

- Τοποθετήστε το ηχείο και τη συσκευή BLUETOOTH σε απόσταση 1 m μεταξύ τους.
- Για να χρησιμοποιήσετε τη λειτουργία Στερεοφωνικής σύζευξης ή τη λειτουργία Σύνδεσης πάρτι, πραγματοποιήστε σύζευξη με το ηχείο στο σύστημα στο οποίο η ενδεικτική λυχνία  (BLUETOOTH) αναβοσβήνει με μπλε χρώμα.
- Εάν η ενδεικτική λυχνία  (BLUETOOTH) δεν αναβοσβήνει διπλά με μπλε χρώμα, αγγίξτε παρατεταμένα το  (BLUETOOTH) στο ηχείο για περίπου 2 δευτερόλεπτα. Θα ακούσετε τη φωνητική καθοδήγηση (Pairing (Σύζευξη)) από το ηχείο και η ενδεικτική λυχνία  (BLUETOOTH) θα αρχίσει να αναβοσβήνει διπλά (λειτουργία σύζευξης).
- Μόλις αρχικοποιηθεί το ηχείο, ενδεχομένως να μην είναι δυνατή η σύνδεση ενός iPhone με το ηχείο. Σε αυτή την περίπτωση, διαγράψτε τις πληροφορίες σύζευξης στο iPhone και, στη συνέχεια, επαναλάβετε τη διαδικασία σύζευξης.
- Βεβαιωθείτε ότι η συσκευή BLUETOOTH είναι ενεργοποιημένη, καθώς επίσης και ότι η λειτουργία BLUETOOTH είναι ενεργή στη συσκευή.
- Εάν το ηχείο δεν εμφανίζεται στη συσκευή BLUETOOTH, απενεργοποιήστε τη συσκευή και, στη συνέχεια, ενεργοποιήστε την ξανά. Αυτό μπορεί να βελτιώσει τα συμπτώματα.
- Ανάλογα με τις προδιαγραφές της τηλεόρασης, μπορεί να μη δημιουργηθεί σύνδεση BLUETOOTH ανάμεσα στο ηχείο και την τηλεόραση, παρόλο που η τηλεόραση διαθέτει τη λειτουργία BLUETOOTH.

Σχετικό θέμα

- [Σύζευξη και σύνδεση με συσκευές BLUETOOTH](#)
- [Σχετικά με τις ενδεικτικές λυχνίες](#)
- [Αρχικοποίηση του ηχείου](#)

Ασύρματο ηχείο
ULT TOWER 10

Η έξοδος του ηχείου διακόπτεται

Όταν είναι επιλεγμένη η προτίμηση "Προτεραιότητα στην ποιότητα του ήχου" για την ποιότητα σύνδεσης BLUETOOTH, η λήψη σήματος στο ηχείο μπορεί να παρουσιάσει διακυμάνσεις ανάλογα με τον συνδυασμό της ρύθμισης της συσκευής BLUETOOTH και των συνθηκών του περιβάλλοντος. Στην περίπτωση αυτή, τα παρακάτω μπορεί να βοηθήσουν στην επίλυση αυτού του ζητήματος.

- Μετακινήστε το ηχείο πιο μακριά από μια συσκευή, όπως έναν φούρνο μικροκυμάτων και ένα σημείο πρόσβασης ασύρματου δικτύου LAN.
- Υπάρχουν ορισμένες συσκευές BLUETOOTH, στις οποίες υπάρχει δυνατότητα τροποποίησης της ποιότητας σύνδεσης BLUETOOTH. Εάν η συσκευή σας είναι συμβατή με αυτή τη λειτουργία, επιλέξτε "Προτεραιότητα στη σταθερότητα της σύνδεσης (SBC)" για την ποιότητα της σύνδεσης BLUETOOTH. Για λεπτομέρειες, ανατρέξτε στις οδηγίες λειτουργίας που παρέχονται με τη συσκευή.
- Επιλέξτε "Προτεραιότητα στη σταθερότητα της σύνδεσης (SBC)" για την ποιότητα της σύνδεσης BLUETOOTH του ηχείου.

Σχετικό θέμα

- [Επιλογή της ποιότητας αναπαραγωγής μουσικής μέσω σύνδεσης BLUETOOTH \(Κωδικοποιητής\)](#)

Ασύρματο ηχείο
ULT TOWER 10

Δεν είναι δυνατή η σύνδεση μιας συσκευής BLUETOOTH με το ηχείο στη λειτουργία Στερεοφωνικής σύζευξης

- Ενημερώστε το προεγκατεστημένο λογισμικό στην τελευταία έκδοση σε κάθε ηχείο που θα συνδεθεί για τη λειτουργία. (Για λεπτομέρειες σχετικά με τη διαδικασία ενημέρωσης, ανατρέξτε στην [Ενημέρωση του προεγκατεστημένου λογισμικού](#).)
- Ενημερώστε το "Sony | Music Center" στην τελευταία έκδοσή του πριν από τη ρύθμιση της λειτουργίας Στερεοφωνικής σύζευξης. Για λεπτομέρειες σχετικά με το "Sony | Music Center", ανατρέξτε στην ακόλουθη σελίδα του διαδικτύου: <https://www.sony.net/smcqa/>
- Βεβαιωθείτε πως τα 2 ηχεία που πρόκειται να συνδεθούν για τη λειτουργία βρίσκονται εντός 1 m.
- Όταν βρίσκεται σε εξέλιξη αναπαραγωγή μουσικής, σταματήστε την αναπαραγωγή πριν από τη ρύθμιση της λειτουργίας Στερεοφωνικής σύζευξης.

Σχετικό θέμα

- [Ακρόαση μουσικής ασύρματα με 2 ηχεία \(λειτουργία Στερεοφωνικής σύζευξης\)](#)
- [Τι μπορείτε να κάνετε με το "Sony | Music Center"](#)
- [Ενημέρωση του προεγκατεστημένου λογισμικού](#)

Δεν είναι δυνατή η σύνδεση με το ηχείο για τη λειτουργία Σύνδεσης πάρτι

- Ελέγξτε αν η συσκευή είναι συμβατή με τη λειτουργία Σύνδεσης πάρτι. Αυτή η δυνατότητα δεν ισχύει για συσκευές που είναι συμβατές με τη λειτουργία Ασύρματου Party Chain.
- Ενημερώστε το προεγκατεστημένο λογισμικό στην τελευταία έκδοση σε κάθε ηχείο που θα συνδεθεί για τη λειτουργία. (Για λεπτομέρειες σχετικά με τη διαδικασία ενημέρωσης, ανατρέξτε στην [Ενημέρωση του προεγκατεστημένου λογισμικού](#).)
- Ενημερώστε το "Sony | Music Center" στην τελευταία έκδοσή του πριν από τη ρύθμιση της λειτουργίας Σύνδεσης πάρτι. Για λεπτομέρειες σχετικά με το "Sony | Music Center", ανατρέξτε στην ακόλουθη σελίδα του διαδικτύου: <https://www.sony.net/smcqa/>
- Βεβαιωθείτε πως όλα τα ηχεία που πρόκειται να συνδεθούν για τη λειτουργία βρίσκονται εντός 1 m.
- Όταν βρίσκεται σε εξέλιξη αναπαραγωγή μουσικής, σταματήστε την αναπαραγωγή πριν από τη ρύθμιση της λειτουργίας Σύνδεσης πάρτι.

Σχετικό θέμα

- [Απόλαυση ασύρματης αναπαραγωγής με τη χρήση πολλαπλών ηχείων \(λειτουργία Σύνδεσης πάρτι\)](#)
- [Τι μπορείτε να κάνετε με το "Sony | Music Center"](#)
- [Ενημέρωση του προεγκατεστημένου λογισμικού](#)

Ασύρματο ηχείο
ULT TOWER 10

Δεν είναι δυνατή η προσθήκη ηχείου για τη λειτουργία Σύνδεσης πάρτι

- Για κάθε ομάδα που ρυθμίζεται με το "Sony | Music Center", χρησιμοποιήστε το "Sony | Music Center" για να προσθέσετε ένα νέο ηχείο.
Για λεπτομέρειες σχετικά με το "Sony | Music Center", ανατρέξτε στην ακόλουθη σελίδα του διαδικτύου:
<https://www.sony.net/smcqa/>
- Βεβαιωθείτε πως όλα τα ηχεία που πρόκειται να συνδεθούν για τη λειτουργία βρίσκονται εντός 1 m.
- Όταν βρίσκεται σε εξέλιξη αναπαραγωγή μουσικής, σταματήστε την αναπαραγωγή πριν από τη ρύθμιση της λειτουργίας Σύνδεσης πάρτι.

Σχετικό θέμα

- [Απόλαυση ασύρματης αναπαραγωγής με τη χρήση πολλαπλών ηχείων \(λειτουργία Σύνδεσης πάρτι\)](#)

Ασύρματο ηχείο
ULT TOWER 10

Δεν είναι δυνατή η σύνδεση του ηχείου ταυτόχρονα με 2 συσκευές (σύνδεση πολλαπλών σημείων)

- Όταν χρησιμοποιείτε τη λειτουργία Στερεοφωνικής σύζευξης ή τη λειτουργία Σύνδεσης πάρτι, δεν μπορείτε να χρησιμοποιήσετε τη δυνατότητα σύνδεσης πολλαπλών σημείων.
- Ανάλογα με τη συσκευή BLUETOOTH, μπορεί να μην έχετε τη δυνατότητα να χρησιμοποιήσετε τη σύνδεση πολλαπλών σημείων.

Σχετικό θέμα

- [Σύνδεση του ηχείου ταυτόχρονα με 2 συσκευές BLUETOOTH \(σύνδεση πολλαπλών σημείων\)](#)

Ασύρματο ηχείο
ULT TOWER 10

Δεν είναι δυνατή η ενεργοποίηση του ασύρματου μικροφώνου ή το ασύρματο μικρόφωνο απενεργοποιείται ξαφνικά









- Τοποθετήστε τις μπαταρίες με το + και το – στραμμένο προς τη σωστή κατεύθυνση.
- Οι μπαταρίες έχουν εξαντληθεί. Αντικαταστήστε τις μπαταρίες με 2 νέες.
- Το ασύρματο μικρόφωνο απενεργοποιείται αυτόματα όταν μείνει αχρησιμοποίητο για 5 λεπτά. Αυτή η λειτουργία δεν μπορεί να απενεργοποιηθεί.

Σχετικό θέμα

- [Ασύρματο μικρόφωνο](#)

Ασύρματο ηχείο
ULT TOWER 10

Δεν είναι δυνατή η σύνδεση του ασύρματου μικροφώνου και του ηχείου

- Οι μπαταρίες στο ασύρματο μικρόφωνο έχουν εξαντληθεί. Αντικαταστήστε τις μπαταρίες με 2 νέες.
- Φέρτε το ασύρματο μικρόφωνο σε απόσταση έως 1 m από το ηχείο.
- Ακολουθήστε τα παρακάτω βήματα για να συνδέσετε το ηχείο και το ασύρματο μικρόφωνο.
 1. Ενεργοποιήστε το ηχείο και το ασύρματο μικρόφωνο.
Για την αποφυγή της αιφνίδιας αναπαραγωγής δυνατού ήχου από το ηχείο, χαμηλώστε την ένταση τόσο του ηχείου όσο και του ασύρματου μικροφώνου.
 2. Πατήστε παρατεταμένα το κουμπί GUITAR και αγγίξτε παρατεταμένα το ECHO στο ηχείο ταυτόχρονα για περίπου 5 δευτερόλεπτα.
Η ενδεικτική λυχνία  (λειτουργία) στο ηχείο αρχίζει να αναβοσβήνει διπλά (λειτουργία σύζευξης).
 3. Πατήστε παρατεταμένα το κουμπί  (λειτουργία) στο ασύρματο μικρόφωνο για περίπου 10 δευτερόλεπτα.
Η ενδεικτική λυχνία  (λειτουργία) στο ασύρματο μικρόφωνο αρχίζει να αναβοσβήνει διπλά (λειτουργία σύζευξης).
Όταν ολοκληρωθεί η σύνδεση, οι ενδεικτικές λυχνίες  (λειτουργία) του ηχείου και του ασύρματου μικροφώνου σταματούν να αναβοσβήνουν και παραμένουν αναμμένες.
- Η λειτουργία ασύρματου μικροφώνου μπορεί να είναι απενεργοποιημένη. Ελέγξτε την ενδεικτική λυχνία  (BLUETOOTH) στο ηχείο. Αν η ενδεικτική λυχνία  (BLUETOOTH) στο ηχείο είναι σβηστή, αγγίξτε παρατεταμένα το  (ένταση ήχου) και το  (BLUETOOTH) στο ηχείο ταυτόχρονα για περίπου 5 δευτερόλεπτα.





Σχετικό θέμα

- [Ασύρματο μικρόφωνο](#)

Ασύρματο ηχείο
ULT TOWER 10

Επανασύζευξη του ασύρματου μικροφώνου με το ηχείο

Πριν ξεκινήσετε αυτή τη λειτουργία, επιβεβαιώστε τα ακόλουθα.

- Φέρτε το ασύρματο μικρόφωνο σε απόσταση έως 1 m από το ηχείο.
- Ακολουθήστε τα παρακάτω βήματα για να συνδέσετε το ηχείο και το ασύρματο μικρόφωνο.
 1. Ενεργοποιήστε το ηχείο και το ασύρματο μικρόφωνο.
Για την αποφυγή της αιφνίδιας αναπαραγωγής δυνατού ήχου από το ηχείο, χαμηλώστε την ένταση τόσο του ηχείου όσο και του ασύρματου μικροφώνου.
 2. Πατήστε παρατεταμένα το κουμπί GUITAR και αγγίξτε παρατεταμένα το ECHO στο ηχείο ταυτόχρονα για περίπου 5 δευτερόλεπτα.
Η ενδεικτική λυχνία  (λειτουργία) στο ηχείο αρχίζει να αναβοσβήνει διπλά (λειτουργία σύζευξης).
 3. Πατήστε παρατεταμένα το κουμπί  (λειτουργία) στο ασύρματο μικρόφωνο για περίπου 10 δευτερόλεπτα.
Η ενδεικτική λυχνία  (λειτουργία) στο ασύρματο μικρόφωνο αρχίζει να αναβοσβήνει διπλά (λειτουργία σύζευξης).
Όταν ολοκληρωθεί η σύνδεση, οι ενδεικτικές λυχνίες  (λειτουργία) του ηχείου και του ασύρματου μικροφώνου σταματούν να αναβοσβήνουν και παραμένουν αναμμένες.

Σημείωση

- Μπορεί να εμφανιστεί ουρλιαχτό καθώς φέρνετε το μικρόφωνο κοντά στο ηχείο.
- Ασύρματα μικρόφωνα εκτός από το παρεχόμενο ασύρματο μικρόφωνο (ΥΥ7860Ε) δεν μπορούν να συνδεθούν στο ηχείο.
- Δεν είναι δυνατή η ταυτόχρονη σύνδεση πολλαπλών ασύρματων μικροφώνων στο ηχείο.

Σχετικό θέμα

- [Ασύρματο μικρόφωνο](#)

Ασύρματο ηχείο
ULT TOWER 10

Δεν υπάρχει ενσύρματος ήχος μικροφώνου

- Γυρίστε το κουμπί στάθμης έντασης ήχου MIC και GUITAR για να προσαρμόσετε την ένταση του μικροφώνου.



- Βεβαιωθείτε ότι το μικρόφωνο είναι ενεργοποιημένο.

Ασύρματο ηχείο
ULT TOWER 10

Υπάρχει μικροφωνισμός

- Μειώστε την ένταση του ήχου.
- Μετακινήστε το μικρόφωνο μακριά από το ηχείο ή αλλάξτε την κατεύθυνση του μικροφώνου.

Σημείωση

- Η προσέγγιση του μικροφώνου κοντά στο ηχείο μπορεί να προκαλέσει ακουστική ανατροφοδότηση. Όταν συμβεί αυτό, ανάλογα με την ένταση του ήχου του ηχείου, το ηχείο μπορεί να απενεργοποιηθεί λόγω της λειτουργίας προστασίας του προϊόντος. Σε αυτήν την περίπτωση, αποσυνδέστε το καλώδιο τροφοδοσίας εναλλασσόμενου ρεύματος το δίκτυο ρεύματος, περιμένετε λίγο, συνδέστε το καλώδιο τροφοδοσίας εναλλασσόμενου ρεύματος και, στη συνέχεια, ενεργοποιήστε ξανά το ηχείο.

Ασύρματο ηχείο
ULT TOWER 10

Επανεκκίνηση του ηχείου

Σε περίπτωση όπως η ακόλουθη, αποσυνδέστε το καλώδιο τροφοδοσίας εναλλασσόμενου ρεύματος από την πρίζα και, στη συνέχεια, συνδέστε ξανά το καλώδιο τροφοδοσίας εναλλασσόμενου ρεύματος για να επανεκκινήσετε το ηχείο.

- Δεν είναι δυνατός ο χειρισμός του ηχείου μετά την ενεργοποίησή του.
- Δεν είναι δυνατός ο χειρισμός του ηχείου μετά την αντιμετώπιση προβλημάτων σύζευξης.

Σημείωση

- Η επανεκκίνηση του ηχείου δεν διαγράφει τις πληροφορίες σύζευξής του. Ωστόσο, οι πληροφορίες σύζευξης αποθηκεύονται στο ηχείο όταν το ηχείο απενεργοποιείται. Μετά τη σύζευξη του ηχείου με μια νέα συσκευή, απενεργοποιήστε και ενεργοποιήστε ξανά το ηχείο και κατόπιν επανεκκινήστε το ηχείο.
- Η επανεκκίνηση του ηχείου μπορεί να αλλάξει την ένταση, τη λειτουργία ή τις ρυθμίσεις ήχου.

Ασύρματο ηχείο
ULT TOWER 10

Αρχικοποίηση του ηχείου

Εάν το ηχείο δεν λειτουργεί σωστά μετά την επανεκκίνησή του, αρχικοποιήστε το ηχείο για την επαναφορά των προεπιλεγμένων ρυθμίσεών του.

Ενώ το ηχείο είναι ενεργοποιημένο, αγγίξτε παρατεταμένα το ►|| (αναπαραγωγή) στο ηχείο και πατήστε παρατεταμένα το κουμπί ULT ταυτόχρονα για 5 δευτερόλεπτα ή περισσότερο μέχρι να απενεργοποιηθεί το ηχείο.

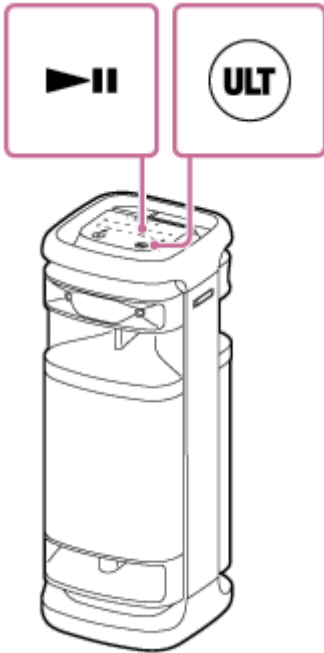

Το ηχείο αρχικοποιείται. Οι ρυθμίσεις όπως η ένταση κ.λπ. θα επανέλθουν στις προεπιλεγμένες τιμές τους και όλες οι πληροφορίες σύζευξης θα διαγραφούν.

Σημείωση

- Το ηχείο δεν μπορεί να αρχικοποιηθεί όταν η τροφοδοσία ισχύος είναι απενεργοποιημένη.

Σχετικό θέμα

- Σύζευξη και σύνδεση με συσκευές BLUETOOTH
- Επανεκκίνηση του ηχείου

Ασύρματο ηχείο
ULT TOWER 10

Προδιαγραφές

Ασύρματο ηχείο (YY7857E)

Ηχείο

Σύστημα ηχείου

3 οδών, Bass reflex

Μονάδα ηχείου

Μονάδα Woofer: Περίπου 320 mm × 320 mm (1)

Μονάδα μεσαίας εμβέλειας: Περίπου 80 mm διαμ. (2)

Μονάδα Tweeter: Περίπου 40 mm διαμ. (2), Εμπρός

Μονάδα Tweeter: Περίπου 40 mm διαμ. (2), Πίσω

Γενικά

Είσοδοι

- Θύρα USB Τύπου A: Υποστηριζόμενη συσκευή USB (Κατηγορίας μαζικής αποθήκευσης)
- Υποδοχή AUDIO IN (Φ 3,5 mm)
- Σύνδεσμος OPTICAL IN (PCM: fs=32/44,1/48/96 kHz)
- Υποδοχή MIC/GUITAR (Φ 6,3 mm)
Ευαισθησία 1 mV, εμπέδηση 10 kΩ (όταν η λειτουργία κιθάρας είναι απενεργοποιημένη)
Ευαισθησία 200 mV, εμπέδηση 500 kΩ (όταν η λειτουργία κιθάρας είναι ενεργοποιημένη)

ΕΞΟΔΟΣ DC

Θύρα USB Τύπου A (για τη φόρτιση της μπαταρίας μιας συνδεδεμένης συσκευής) (DC 5 V/ΜΕΓ. 1,5 A)

Ισχύς

- Για πελάτες στη Βόρεια Αμερική: AC 120 V, 60 Hz
- Για πελάτες σε άλλες χώρες/περιοχές: AC 120 V - 240 V, 50/60 Hz

Κατανάλωση ισχύος

Περίπου 139 W

Κατανάλωση ενέργειας σε κατάσταση αναμονής

Όταν η λειτουργία αναμονής BLUETOOTH είναι ενεργοποιημένη: 2,0 W ή λιγότερο

Όταν η λειτουργία αναμονής BLUETOOTH είναι απενεργοποιημένη: 0,3 W ή λιγότερο

Θερμοκρασίες λειτουργίας

-5 °C - 40 °C

Διαστάσεις (περιλαμβανομένων των προεξεχόντων εξαρτημάτων και στοιχείων ελέγχου)

Περίπου 418 mm × 1 106 mm × 428 mm (π/υ/β)

Βάρος

Περίπου 29 kg

Συμβατά μοντέλα iPhone/iPod

iPhone 14 Pro Max, iPhone 14 Pro, iPhone 14 Plus, iPhone 14, iPhone SE (3ης γενιάς), iPhone 13 Pro Max, iPhone 13 Pro, iPhone 13, iPhone 13 mini, iPhone 12 Pro Max, iPhone 12 Pro, iPhone 12, iPhone 12 mini, iPhone SE (2ης γενιάς), iPhone 11 Pro Max, iPhone 11 Pro, iPhone 11, iPhone XS Max, iPhone XS, iPhone XR, iPhone X, iPhone 8 Plus, iPhone 8, iPhone 7 Plus, iPhone 7, iPhone SE, iPhone 6s Plus, iPhone 6s, iPod touch (7ης γενιάς)
(Από τον Σεπτέμβριο 2023)

Ασύρματο μικρόφωνο (YY7860E)

Μικρόφωνο

Τύπος

Δυναμικός

Κατευθυντικότητα

Μίας κατεύθυνσης

Αποτελεσματικό εύρος συχνοτήτων

50 Hz - 15 000 Hz

Γενικά

Ισχύς

3 V DC, δύο αλκαλικές μπαταρίες LR6 (μεγέθους AA)

Κατανάλωση ισχύος

Περίπου 0,2 W

Διάρκεια ζωής μπαταρίας

Περίπου 25 ώρες *

Θερμοκρασίες λειτουργίας

-5 °C - 40 °C

Διαστάσεις (περιλαμβανομένων των προεξέχοντων εξαρτημάτων και στοιχείων ελέγχου)

Περίπου 50 mm × 233 mm × 50 mm (π/υ/β)

Βάρος (περιλαμβανομένης της μπαταρίας)

Περίπου 280 g

* Η πραγματική διάρκεια ζωής της μπαταρίας μπορεί να διαφέρει από τον αναφερόμενο χρόνο λόγω της θερμοκρασίας περιβάλλοντος και των συνθηκών χρήσης, καθώς και του τύπου και του κατασκευαστή των μπαταριών.