

Vezeték nélküli hangszóró  
ULT TOWER 10



Modell: YY7857E

A forma és a műszaki adatok előzetes bejelentés nélkül megváltozhatnak.

### Rövid üzembehelyezési útmutató

#### Töltse le az alkalmazást



A „Sony | Music Center” alkalmazás használatával szabályozhatja a hangszínszabályozót és a hangminőséget a BLUETOOTH® kapcsolaton keresztül csatlakoztatott hangszórón. Emellett működtetheti a hangszóróhoz csatlakoztatott különféle hangforrásokat, és zenét játszhat le a használatukkal.

Az összes funkció használatához és a teljesítmény növeléséhez használja a „Sony | Music Center” alkalmazás legfrissebb verzióját és a hangszóró saját szoftverét. A részleteket lásd az alábbi hivatkozáson.

<https://www.sony.net/elesupport/>

#### A használat megkezdése

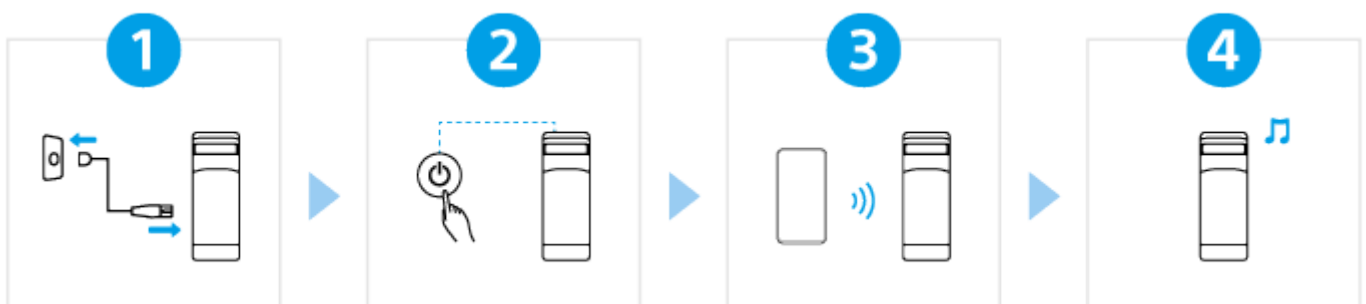

**1**

### A hangszóró csatlakoztatása az elektromos hálózathoz

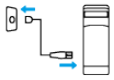



Csatlakoztassa a mellékelt hálózati tápkábel végét a hangszóró hátoldalán lévő AC bemeneti csatlakozóhoz, majd egy hálózati aljzathoz.

**2**

### Bekapcsolás



Nyomja meg a  (tápellátás) gombot. Amikor a vásárlást követően első alkalommal használja a hangszórót, a hangszóró automatikusan párosítás módba lép, és a  (BLUETOOTH) jelzőfény párosan villogni kezd (párosítási mód).

**3**

### Csatlakozás BLUETOOTH eszközökhöz



Használja a BLUETOOTH eszközt a párosítási folyamat elvégzéséhez és/vagy BLUETOOTH kapcsolat létrehozásához.

BLUETOOTH kapcsolat létrehozásakor értesítési hangot fog hallani a hangszóróból, és a  (BLUETOOTH) jelzőfény villogásról folyamatos világításra vált.

**4**

### Zenehallgatás



Kezdje meg a lejátszást egy BLUETOOTH eszközön.

## További funkciók



## Fiestable

A „Fiestable” használatával karaokézhat, DJ effekteket adhat a zenéhez, és rugalmasan módosíthatja a hangszóró fényeit.\*

Telepítse a „Fiestable” alkalmazást például okostelefonjára a Google Play (Play Store) vagy az App Store oldaláról.

\* A támogatott funkciók a hangszórója típusától függően változnak.

## Kapcsolódó információk

[A vezeték nélküli mikrofon használata](#)

[A hangszóró csatlakoztatása TV-készülékhez](#)

SRS-ULT1000

### Kezdőlépések

#### Részek és kezelőelemek

[Fő egység](#)

[Vezeték nélküli mikrofon](#)

[A hangszóró szállítása/elhelyezése](#)

## Energiaforrás

[A hangszóró csatlakoztatása az elektromos hálózathoz](#)

[Bekapcsolás](#)

[Kikapcsolás](#)

[A vezeték nélküli mikrofon használata](#)

[A BLUETOOTH készenléti funkció \(automatikus bekapcsolás\) használata](#)

[Egy USB eszköz, például okostelefon vagy iPhone töltése](#)

[Automatikus készenléti \(energiatakarékossági\) funkció](#)

## A mikrofontartók használata

### Megvilágítás funkció

[A hangszóró fényének be-/kikapcsolása \(megvilágítás funkció\)](#)

## Csatlakozások létrehozása

### TV

[A hangszóró csatlakoztatása TV-készülékhez](#)

### USB eszköz

[Csatlakoztatás USB eszközhöz](#)

### BLUETOOTH eszköz

[Hogyan hozzon létre vezeték nélküli kapcsolatot BLUETOOTH eszközökkel](#)

[Egyszerű csatlakozás BLUETOOTH eszközökhöz BLUETOOTH kapcsolaton keresztül, a „Sony | Music Center” alkalmazás használatával](#)

[Összepárosítás és kapcsolat BLUETOOTH eszközökkel](#)

[Csatlakozás számítógéphez BLUETOOTH kapcsolat útján \(Windows®\)](#)

[Csatlakozás számítógéphez BLUETOOTH kapcsolat útján \(Mac\)](#)

### Többpontos csatlakozás

[A hangszóró egyidejű csatlakoztatása 2 BLUETOOTH eszközhöz \(többpontos csatlakozás\)](#)

## A TV hangjának hallgatása

[A TV hangjának a hallgatása \(a TV Sound Booster funkció segítségével\).](#)

[A TV hangjának a hallgatása \(a TV Sound Booster funkció használata nélkül\).](#)

## Zenehallgatás

## USB eszköz

- └ [Zenehallgatás USB eszközön](#)

## BLUETOOTH eszköz

- └ [Egy eszközön lévő zene hallgatása BLUETOOTH csatlakozással](#)
- └ [A BLUETOOTH-kapcsolaton keresztüli zenelejátszás minőségének kiválasztása \(kodek\)](#)
- └ [Támogatott kodekek](#)
- └ [A BLUETOOTH kapcsolat bontása \(a használat után\)](#)
- └ [A BLUETOOTH funkció és a vezeték nélküli mikrofon funkció be- és kikapcsolása](#)

## [Hordozható hangszközön stb. lévő zene hallgatása vezetékes csatlakoztatáson keresztül](#)

### [A hangeffektusok váltása](#)

## Sztereó pár funkció

- └ [Vezeték nélküli zenehallgatás 2 hangszóróval \(Sztereó pár funkció\)](#)

## Bulicsatlakozás funkció

- └ [A vezeték nélküli lejátszás használata több hangszóróval \(Bulicsatlakozás funkció\)](#)

## További funkciók

- └ [Külső vezetékes mikrofon használata](#)
- └ [Gitár hangjának a hallgatása](#)

## A „Sony | Music Center” használata

### [Mire használható a „Sony | Music Center”](#)

### [A „Sony | Music Center” telepítése](#)

## A „Fiestable” használata

### [Mire használható a „Fiestable”](#)

### [A „Fiestable” telepítése](#)

## Információk

### [A jelzőfényekről](#)

### [Az előtelepített szoftver frissítése](#)

## Használatra vonatkozó megjegyzések

- └ [Óvintézkedések](#)
- └ [Gondoskodás a hangszóróról](#)

[A BLUETOOTH vezeték nélküli technológiájáról](#)

[A vezeték nélküli mikrofon vezeték nélküli technológiájáról](#)

[Engedélyek](#)

[Kereskedelmi védjegyek](#)

## Hibaelhárítás

### [Mit tehetek egy probléma megoldása érdekében?](#)

#### Tápellátás

[A hangszóró nem kapcsolható be, vagy a hangszóró váratlanul kikapcsol](#)

#### Hang

[Nincs hang/Csak egy hangszóróból jön hang/Alacsony hangerőszint/Torz hang/A hangszóróból bűgás vagy zaj hallható](#)

[A hang a használat során gyengül](#)

#### TV Sound Booster

[A hangszóró nem ad ki hangot](#)

[A videó és a hang nincs szinkronban; vagy a hang duplán szól](#)

[A hangerő kicsi](#)

[Sem a Karaoke, sem a DJ Control funkció nem áll rendelkezésre, amíg a TV Sound Booster funkció aktiválva van](#)

#### USB eszköz

[Az USB eszköz nem észlelhető; a hangforrás lejátszása sikertelen; a hangszóró nem ad ki hangot; a lejátszás nem az első zeneszámmal kezdődik](#)

[A hangszóró által kiadott hang zajokat tartalmaz, kihagy vagy torzított](#)

[A lejátszás indítása túl sokáig tart](#)

#### BLUETOOTH eszköz

[A hangszóró nem párosítható egy BLUETOOTH eszközzel](#)

[A hangszóró kimenete akadozik](#)

[Egy BLUETOOTH eszköz nem csatlakoztatható a hangszóróhoz a Sztereó pár funkcióhoz](#)

[Nem csatlakoztatható Bulicsatlakozás funkciót használó hangszóróhoz](#)

[Nem csatlakoztatható hangszóró a Bulicsatlakozás funkcióhoz](#)

[A hangszóró nem csatlakoztatható egyidejűleg 2 eszközhöz \(többpontos csatlakozás\)](#)

#### Mikrofon

[Nem lehet bekapcsolni a vezeték nélküli mikrofont, vagy a vezeték nélküli mikrofon hirtelen kikapcsol](#)

[Nem lehet csatlakoztatni a vezeték nélküli mikrofont és a hangszórót](#)

[A vezeték nélküli mikrofon újbóli párosítása a hangszóróval](#)

[A vezetékes mikrofonból nem jön hang](#)

[Akusztikus visszacsatolás lép fel](#)

## Alaphelyzetbe állítás

[A hangszóró újraindítása](#)

[A hangszóró inicializálása](#)

## Műszaki adatok

[Műszaki adatok](#)

Vezeték nélküli hangszóró  
ULT TOWER 10

**Fő egység**

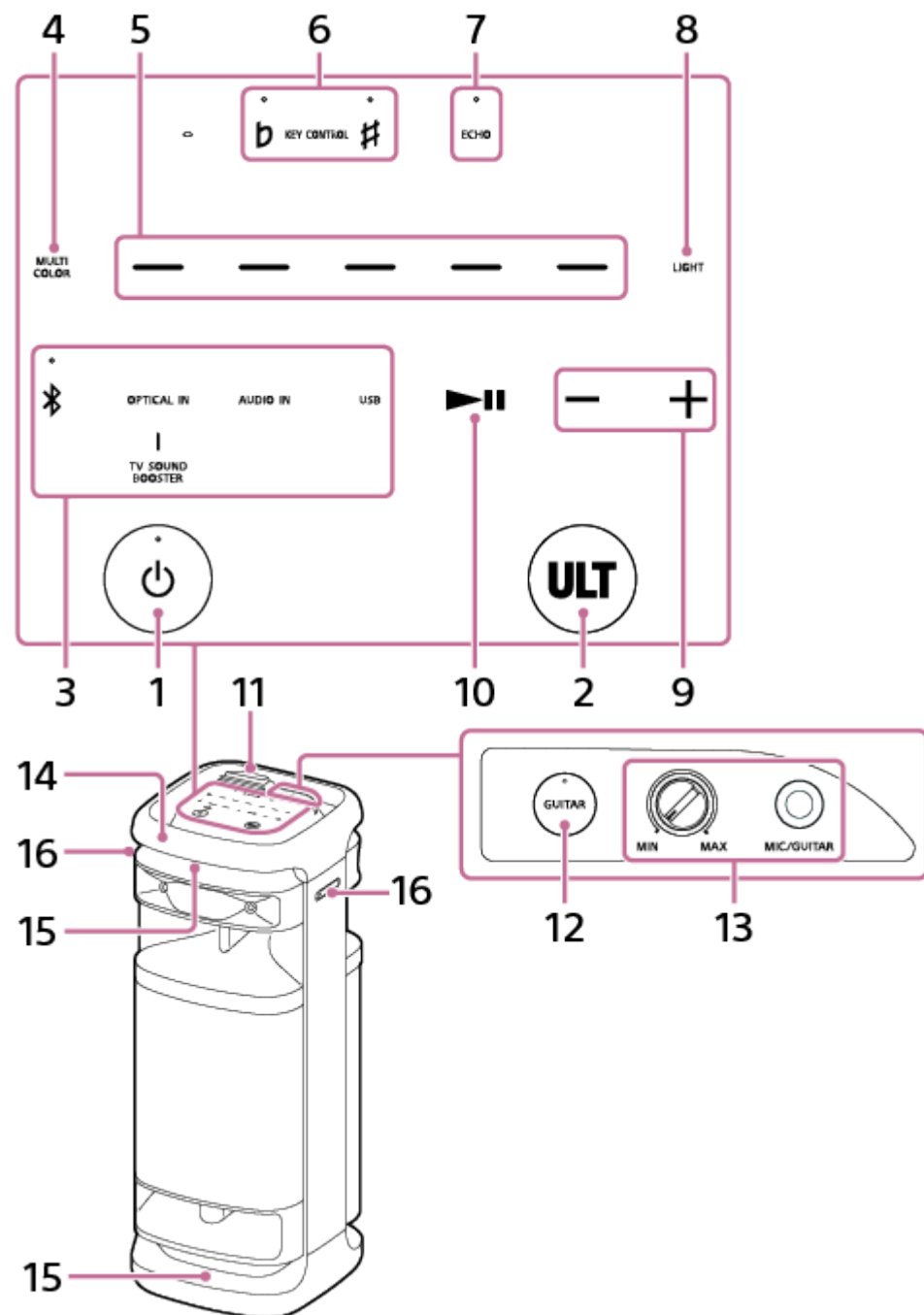

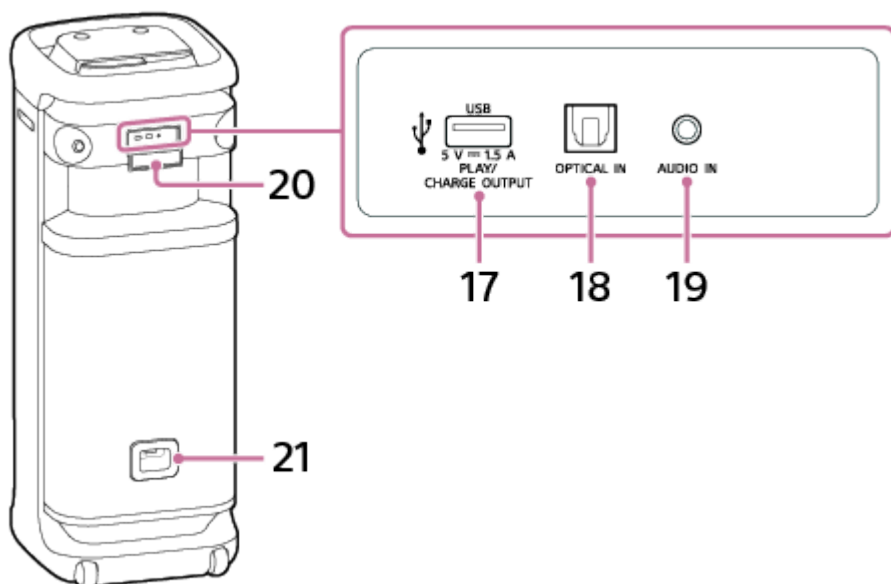

1. (tápellátás) gomb jelzőfényvel
2. ULT gomb
3. Közvetlen funkcióbillentyűk
  - (BLUETOOTH) jelzőfényvel
  - OPTICAL IN
  - TV SOUND BOOSTER
  - AUDIO IN
  - USB
4. MULTI COLOR
5. Megvilágítás színválasztói (piros/sárga/zöld/kék/lila)
6. KEY CONTROL (b-jel) jelzőfényvel/ (kereszt) jelzőfényvel
7. ECHO jelzőfényvel
8. LIGHT
9. -/+ (hangerő)
10. (lejátszás)\*
11. Kupak
12. GUITAR gomb jelzőfényvel
13. MIC és GUITAR szint (MIN/MAX) gomb  
MIC/GUITAR csatlakozó (Φ 6,3 mm)
14. Fogantyú
15. Fények
16. Mikrofontartók



17. PLAY/CHARGE OUTPUT (csak egyenáramú kimenetű) port (USB)

18. OPTICAL IN (optikai digitális hangbemenet) csatlakozó

19. AUDIO IN csatlakozó (Φ 3,5 mm)

20. Kupak

21. AC bemeneti csatlakozó

\* Ha lenyomva tartja a hangszóró ►|| (lejátszás) kb. 5 másodpercig, a hangszóró lejátszsa a bemutató céljaira tárolt zeneszámot. A funkció kikapcsolásához koppintson újra a hangszóró ►|| (lejátszás).

### Megjegyzés

- A hangszórón lévő port és csatlakozók nem vízálló kialakításúak. Ne használja a hangszórót olyan helyen, ahol valószínű, hogy víz fröccsen rá. A hangszóró használata után mindig zárja rá a kupakokat.

---

### Kapcsolódó témák

- [Vezeték nélküli mikrofon](#)
- [A jelzőfényekről](#)

5-056-578-31(1) Copyright 2024 Sony Corporation

Vezeték nélküli hangszóró  
ULT TOWER 10

## Vezeték nélküli mikrofon

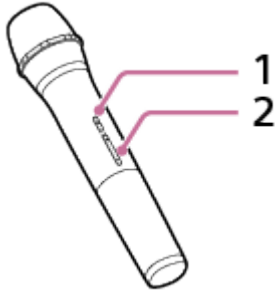

1.  (tápellátás) gomb jelzőfényvel

2. +/- (hangerő) gombok\*

\* A + (hangerő) gombon egy tapintható pont található. A vezeték nélküli mikrofon működtetése során a tapintható pontot referenciaként használhatja.

### A vezeték nélküli mikrofon elemeinek cseréje

Ha a vezeték nélküli mikrofon nem kapcsol be, lehet hogy az elemeket ki kell cserélni. Ebben az esetben cserélje ki a 2 elemet új elemekre.

Csereként LR6 (AA méretű) alkáli elemet használjon.

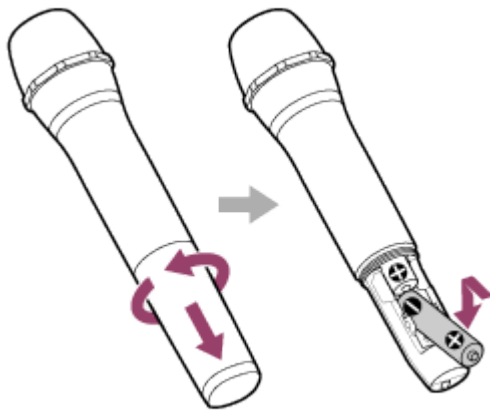

### Megjegyzés

- Ne használjon egyszerre új és régi, illetve különböző típusú elemeket.
- Ha nem használja a vezeték nélküli mikrofont hosszabb ideig, távolítsa el az elemeket, nehogy kifolyjanak és a korrózió kárt okozzon.
- Az elemeket/akkumulátorokat (akkucsomagot, beszerelt akkumulátort) nem szabad tartósan kiténni túlzott hőhatásnak, például napsütésnek, tűznek vagy hasonlóknak.
- Ellenőrizze, hogy az elemek helyes irányban vannak-e behelyezve (+ és –), ha a vezeték nélküli mikrofon nem kapcsol be az elemek cseréjét követően.
- Az elemek lejáratási idővel rendelkeznek a megfelelő használat érdekében. Ha lejárt elemeket használ, akkor az akkumulátor üzemideje rendkívül rövid lesz. Ellenőrizze a lejáratási dátumot az elemeken és ha lejártak, akkor cserélje ki azokat egy újra.

---

## Kapcsolódó témák

- [Fő egység](#)
- [A jelzőfényekről](#)

5-056-578-31(1) Copyright 2024 Sony Corporation

Vezeték nélküli hangszóró  
ULT TOWER 10

## A hangszóró szállítása/elhelyezése

### A hangszóró szállítása

A hangszóró szállítása előtt húzza ki a hangszóróhoz csatlakoztatott összes kábelt.

A hangszóró görgőket tartalmaz, így könnyen gördíthető.

Fogja meg egy kézzel a hangszóró görgőkkel azonos oldalán lévő fogantyújának közepét, majd billentse el és húzza a hangszórót, miközben ügyeljen arra, hogy guruljon a görgőkön.

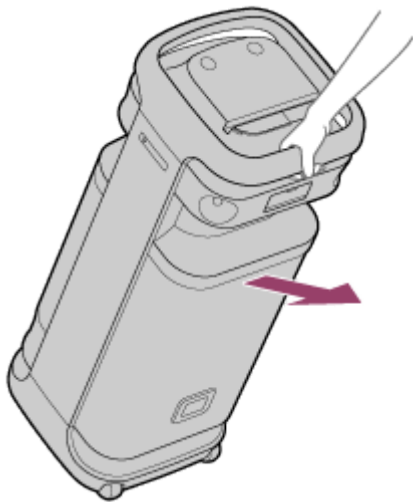

A görgők csak egyenes felületeken használhatók.

Egyenes felületen két személynek kell megemelnie a hangszórót a fogantyújánál fogva. A hangszóró szállítása esetén fontos, hogy a megfelelő helyen fogja, hogy megelőzze a személyi sérüléseket és/vagy az anyagi károkat.

### Megjegyzés

- A hangszóró tartása és szállítása során erősen fogja a hangszórót, hogy megelőzze a személyes sérüléseket és az anyagi károkat.
- Járjon el rendkívül körültekintően, ha a hangszórót lejtőn mozgatja.
- Ne mozgassa a hangszórót, ha személy, csomag stb. van rajta.
- A hangszóró mozgatása során ne engedjen gyerekeket vagy csecsemőket a közelébe.
- Ha bőre huzamosabb ideig érintkezésben van a fogantyúval bekapcsolt lámpa mellett, az alacsony hőmérsékletű égési sérülést okozhat. Ha bekapcsolt állapotban kívánja hordozni a hangszórót, kapcsolja ki a fényt (megvilágítás funkció).
- Ha a görgők tengelyére homok vagy por tapad, vagy fű vagy anyagszálak tekerednek köré, akkor a görgők meghibásodhatnak.

### Kapcsolódó témák

- [A hangszóró fényének be-/kikapcsolása \(megvilágítás funkció\)](#)

Vezeték nélküli hangszóró  
ULT TOWER 10

## A hangszóró csatlakoztatása az elektromos hálózathoz

- 1 Szilárdan dugja a hálózati tápkábel végét a hangszóró hátsó oldalán lévő AC bemeneti csatlakozóba, majd egy fali csatlakozóaljzatba.

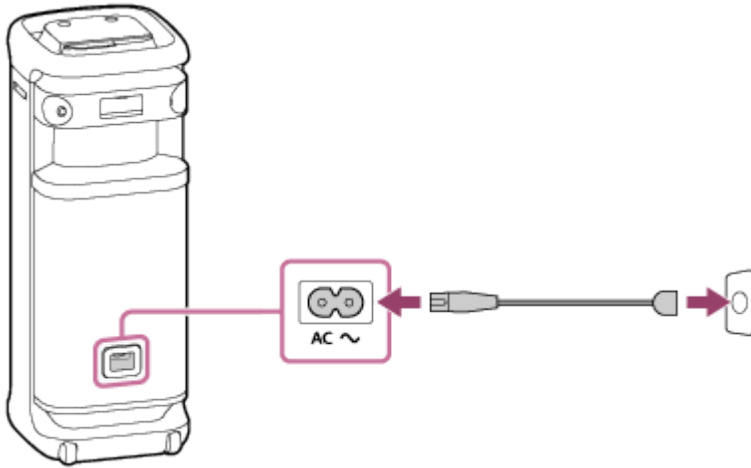



### Kapcsolódó témák

- [Bekapcsolás](#)

Vezeték nélküli hangszóró  
ULT TOWER 10

## Bekapcsolás

### 1 Nyomja meg a (tápellátás) gombot.

A hangszóróból felhangzik az értesítés hangjelzése, a  (tápellátás) jelzőfény zölden világítani kezd, és a  (BLUETOOTH) jelzőfény lassan, kéken villog.

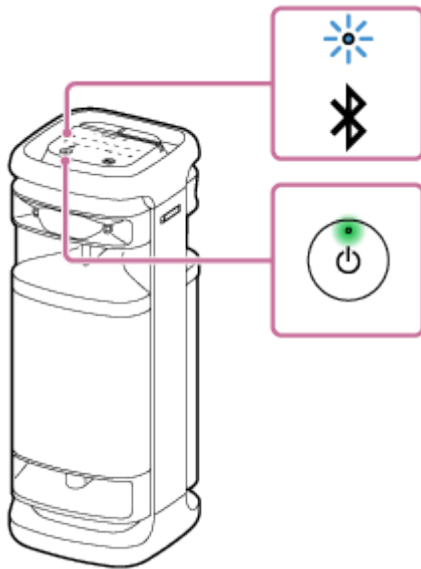

Ha a hangszóró nem tartalmaz információkat a párosításról, például ha a vásárlást követően első ízben használja a BLUETOOTH funkciót, a  (BLUETOOTH) jelzőfény kék fényel párososan villog.



### Kapcsolódó témák

- [Kikapcsolás](#)
- [A hangszóró csatlakoztatása az elektromos hálózathoz](#)
- [A hangszóró fényének be-/kikapcsolása \(megvilágítás funkció\)](#)

Vezeték nélküli hangszóró  
ULT TOWER 10

## Kikapcsolás

### 1 Nyomja meg a (tápellátás) gombot.

A hangszóróból felhangzik az értesítés hangjelzése, és a  (tápellátás) jelzőfény és a  (BLUETOOTH) jelzőfény kikapcsol.

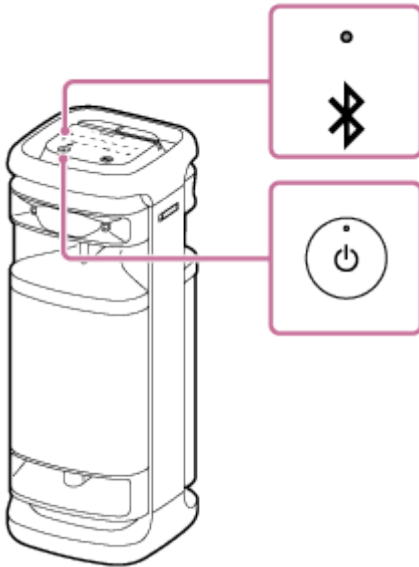

### Tipp

- Ha a BLUETOOTH készenléti funkció aktív, a hangszóró kikapcsolásakor a  (tápellátás) jelzőfény narancs színben kezd világítani, jelezve, hogy a BLUETOOTH készenléti funkció aktív\*.
- \* A vásárlás időpontjában a BLUETOOTH készenléti funkció ki van kapcsolva.

### Kapcsolódó témák

- [Automatikus készenléti \(energiatakarékosági\) funkció](#)
- [A BLUETOOTH készenléti funkció \(automatikus bekapcsolás\) használata](#)

Vezeték nélküli hangszóró  
ULT TOWER 10

## A vezeték nélküli mikrofon használata

### 1 Helyezze be az elemeket a vezeték nélküli mikrofonba.

Részletek: „A vezeték nélküli mikrofon elemeinek cseréje” a [Vezeték nélküli mikrofon](#) részben.

### 2 Kapcsolja be a hangszórót és a vezeték nélküli mikrofont.

A vezeték nélküli mikrofon zöld  (tápellátás) jelzőfénye villogásról világításra vált, ezzel jelzi, hogy a hangszóró és a vezeték nélküli mikrofon csatlakoztatva van.

Ha a vezeték nélküli mikrofon akkumulátorának töltöttségi szintje alacsony, a vezeték nélküli mikrofon  (tápellátás) jelzőfénye narancssárgán világítani kezd.

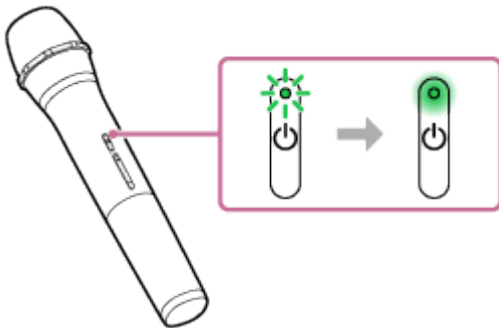

### 3 A hangerő beállításához nyomja meg a vezeték nélküli mikrofon +/- (hangerő) gombjait.

### 4 Beszéljen vagy énekeljen a csatlakoztatott vezeték nélküli mikrofonba.

A hangszórón lévő KEY CONTROL vagy ECHO gombbal az alábbi műveleteket is elvégezheti.

#### Hangnemvezérlés

Megváltoztathatja az énekelt dal hangnemét.

A hangszórón a KEY CONTROL **b** (b-jel)/ **#** (kereszt) megnyomásával alakítsa a hangnemet a hangterjedelméhez.

#### Mikrofon visszhang

Amikor a mikrofonba énekel, visszhang effektust alkalmazhat a hangjára.

A hangszóró ECHO gombjának többszöri megnyomásával állítsa be a visszhang effektust.

#### Megjegyzés

- Ha a Bulicsatlakozás vagy a Sztereó pár funkciót használja, a mikrofontól kapott hangot csak az a hangszóró adja, amelyhez a vezeték nélküli mikrofon csatlakozik.
- A vezeték nélküli mikrofon közel tartása a hangszóróhoz akusztikus gerjedést okozhat. Ha ez történik, akkor a hangszóró hangerejétől függően, a hangszóró kikapcsolhat a termék védelmi mechanizmusa miatt. Ebben az esetben húzza ki a konnektorból a hálózati tápkábelt, várjon egy kicsit, csatlakoztassa a hálózati tápkábelt, majd kapcsolja be újra a hangszórót.
- Ha a hangszóróhoz vezeték nélküli mikrofont csatlakoztat, az Automatikus készenléti funkció kikapcsol.



---

## Kapcsolódó témák

- [Külső vezetékes mikrofon használata](#)
- [Sem a Karaoke, sem a DJ Control funkció nem áll rendelkezésre, amíg a TV Sound Booster funkció aktiválva van](#)
- [Akusztikus visszacsatolás lép fel](#)

5-056-578-31(1) Copyright 2024 Sony Corporation

Vezeték nélküli hangszóró  
ULT TOWER 10

## A BLUETOOTH készenléti funkció (automatikus bekapcsolás) használata

Amíg a BLUETOOTH készenléti funkció aktív, a hangszóró a BLUETOOTH eszköz működtetésekor automatikusan bekapcsol, és BLUETOOTH-kapcsolatot létesít.

A hangszóró működtetése előtt ügyeljen az alábbiakra:

- Párosítsa előre a hangszórót és a BLUETOOTH eszközt. Ha hangszóróban nincsenek párosítási információk tárolva, például a hangszórót első alkalommal használja a vásárlást követően, a hangszóró BLUETOOTH készenléti funkciója nem aktiválódik.

### 1 Kapcsolja be a hangszórót.

A hangszóróból felhangzik az értesítés hangjelzése és a  (tápellátás) jelzőfény zölden világítani kezd.



### 2 Az alkalmazás elindításához koppintson a [Music Center] elemre az okostelefonban, stb.



Music Center

### 3 Koppintson az [ULT TOWER 10] elemre.



4 Koppintson a [Settings] elemre.



5 Koppintson az [Power Option] elemre.

6 Koppintással jelölje be a [Bluetooth Standby] jelölőnégyzetet.

A kiválasztott jelölőnégyzet jelzi, hogy a BLUETOOTH készenléti funkció aktív.

7 Lépjen vissza a hangszóró felső képernyőjére (a 4 lépés képernyője).

A megváltoztatott beállítások érvénybe lépnek.

## A BLUETOOTH készenléti funkció deaktiválása

A fenti 6 lépésben koppintással törölje a [Bluetooth Standby] jelölőnégyzetet. Ha visszalép a kiválasztott hangszóró felső képernyőjére (a 4 lépés képernyője), a BLUETOOTH készenléti funkció deaktiválódik.

### Tipp

- Ha a BLUETOOTH készenléti funkció aktív, a hangszóró kikapcsolásakor a  (tápellátás) jelzőfény narancssárga fénnel világítani kezd.

## Kapcsolódó témák

- [A hangszóró csatlakoztatása az elektromos hálózathoz](#)
- [Bekapcsolás](#)
- [A jelzőfényekről](#)

Vezeték nélküli hangszóró  
ULT TOWER 10

## Egy USB eszköz, például okostelefon vagy iPhone töltése

Ha fel kíván tölteni egy USB eszközt, például okostelefont vagy iPhone eszközt, USB útján a hangszóróhoz csatlakoztathatja.

- 1 Csatlakoztasson egy USB eszközt, például okostelefont vagy iPhone eszközt a PLAY/CHARGE OUTPUT porthoz (USB) egy (kereskedelmi forgalomban kapható) USB kábellel.**

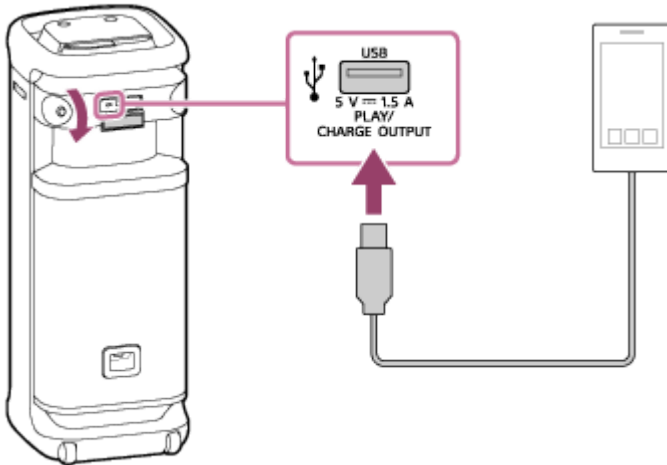

- 2 Kapcsolja be a hangszórót.**

A hangszóróból felhangzik az értesítés hangjelzése, a  (tápellátás) jelzőfény zöld fénnel világítani kezd, és a hangszóró elkezd energiával ellátni a csatlakoztatott USB eszközt az akkumulátora töltéséhez.

### Megjegyzés

- Ha a hangszóró más eszközt lát el energiával, az Automatikus készenléti funkció kikapcsol.
- Amíg a hangszóró egy másik eszközt tölt, ha körülbelül 4 órán keresztül nincs hangszóró-művelet vagy zene (hang) lejátszása, a hangszóró automatikusan kikapcsol.
- A hangszóró kikapcsolása leállítja a csatlakoztatott USB eszköz tápellátását.
- A hangszórón lévő port és csatlakozók nem vízálló kialakításúak. Ne használja a hangszórót olyan helyen, ahol valószínű, hogy víz fröccsen rá. A hangszóró használata után mindig zárja rá a kupakokat.

### Kapcsolódó témák

- [A hangszóró csatlakoztatása az elektromos hálózathoz](#)
- [Bekapcsolás](#)
- [Automatikus készenléti \(energiatakarékosági\) funkció](#)

Vezeték nélküli hangszóró  
ULT TOWER 10

## Automatikus készenléti (energiatakarékossági) funkció

Az alábbi esetekben a hangszóró 15 perc múlva automatikusan kikapcsol.  
A vásárlás időpontjában az Automatikus készenléti funkció be van kapcsolva.

### Ha a hangszóró BLUETOOTH módban van

- A hangszóró nem végez semmilyen műveletet.
- A csatlakoztatott BLUETOOTH eszköz nem játszik le zenét (hangot), és nincs működtetve.

### Ha a hangszóró AUDIO IN módban van

- A hangszóró nem végez semmilyen műveletet.
- Az AUDIO IN csatlakozóhoz csatlakoztatott hangeszköz nem játszik le zenét (hangot), vagy az AUDIO IN csatlakozóhoz csatlakoztatott hangeszköz zenéje (hangja) rendkívül gyenge.

### Ha a hangszóró USB módban van

- A hangszóró nem végez semmilyen műveletet.
- A PLAY/CHARGE OUTPUT porthoz (USB) csatlakoztatott USB eszköz nem játszik le zenét (hangot).



### Ha a hangszóró OPTICAL IN módban van

- A hangszóró nem végez semmilyen műveletet.
- Az OPTICAL IN (optikai digitális hangbemenet) csatlakozóhoz csatlakoztatott eszköz ki van kapcsolva.

## Az Automatikus készenléti funkció be-/kikapcsolása

### 1 Kapcsolja be a hangszórót.

### 2 Tartsa egyidejűleg megérintve a hangszóró ►|| (lejátszás) és – (hangerő) kb. 5 másodpercig.

- Amikor az Automatikus készenléti funkció kikapcsol, a  (tápellátás) jelzőfény 3-szor felvillan narancssárga fénnel.
- Amikor az Automatikus készenléti funkció bekapcsol, a  (tápellátás) jelzőfény kétszer felvillan narancssárga fénnel.

### Tipp

- Az Automatikus készenléti funkciót a „Sony | Music Center” alkalmazással kapcsolhatja be vagy ki.

### Megjegyzés

- Ennek a funkciónak a letiltása növelni fogja az áramfogyasztást, mert a termék nem fog automatikusan kikapcsolni, amikor nincs használatban.
- Ha a hangszóróhoz mikrofont vagy gitárt csatlakoztat, az Automatikus készenléti funkció kikapcsol.

- Ha a hangszóró más eszközt lát el energiával, az Automatikus készenléti funkció kikapcsol.

---

---

## Kapcsolódó témák

- [Mire használható a „Sony | Music Center”](#)

5-056-578-31(1) Copyright 2024 Sony Corporation

Vezeték nélküli hangszóró  
ULT TOWER 10

## A mikrofontartók használata

A vezeték nélküli mikrofont vagy a (kereskedelmi forgalomban kapható) külső vezetékes mikrofont a mikrofontartókba helyezheti. A mikrofontartók használatához hajtsa ki a tartókat az ujjával.

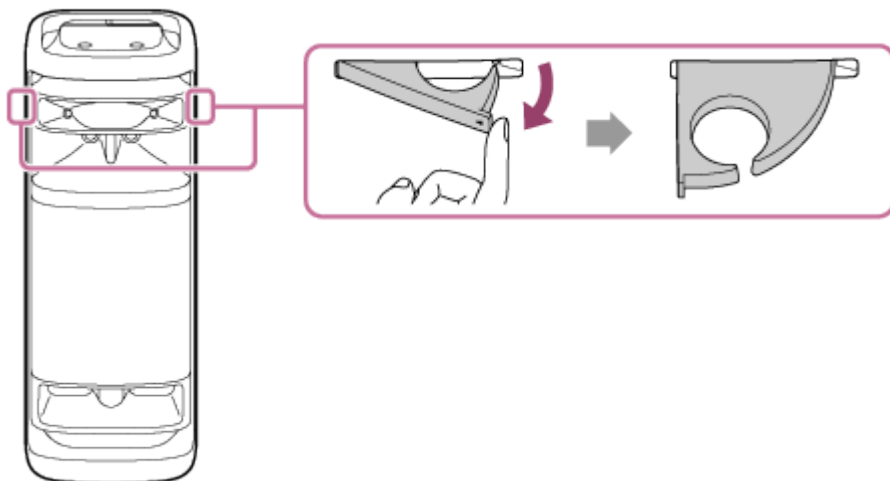

### Megjegyzés

- A mikrofontartók csak mikrofonok tárolására vannak kialakítva.
- A hangszóró szállításakor ne fogja a mikrofontartókat.
- Csökkentse a mikrofon hangerejét a minimális szintre, mielőtt a mikrofont a mikrofontartóba helyezné.

### Kapcsolódó témák

- [A vezeték nélküli mikrofon használata](#)
- [Külső vezetékes mikrofon használata](#)

Vezeték nélküli hangszóró  
ULT TOWER 10

## A hangszóró fényének be-/kikapcsolása (megvilágítás funkció)

A hangszóró a zenével összhangban fényeket villant fel a hangulat felélénkítésére. A hangszóró megvásárlásakor a megvilágítás funkció be van kapcsolva.

### 1 Kapcsolja be a hangszórót.

A hangszóróból felhangzik az értesítés hangjelzése, és a  (tápellátás) jelzőfény zölden világítani kezd. A hangszóró világítani kezd.

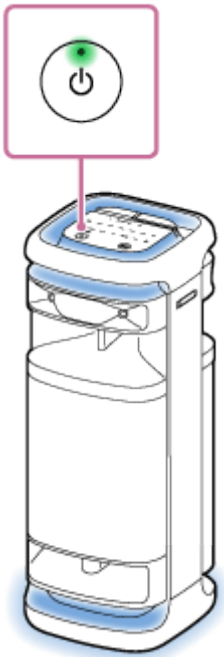

### A hangszóró megvilágítási színének a megváltoztatása

A megvilágítás színének megváltoztatásához koppintson a megvilágítás valamelyik színválasztójára (piros/sárga/zöld/kék/lila) a hangszórón.

A hangszóró MULTI COLOR gombjára koppintva alapértelmezésre állítja vissza a megvilágítás színválasztójával kiválasztott színt, így a hangszóró több színű megvilágítást használ majd.

A hangszóró bekapcsolása után a megvilágítás funkcióhoz alapértelmezés szerint ez a MULTI COLOR beállítás kerül kiválasztásra.



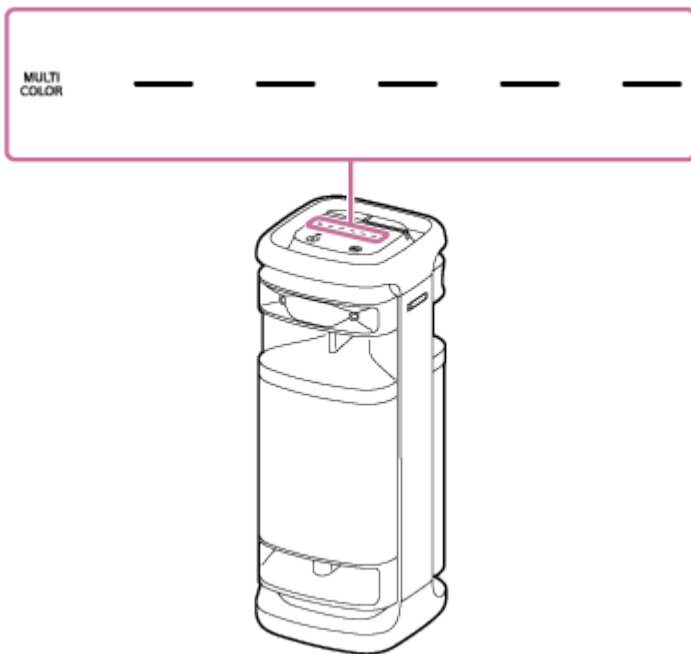

### A megvilágítás funkció bekapcsolása (fények be)/kikapcsolása (fények ki)

A megvilágítás funkció be/kikapcsolásához koppintson a hangszóró LIGHT gombjára.



#### Tipp

- A „Sony | Music Center” „Illumination” funkciója segítségével be- vagy kikapcsolhatja a megvilágítás funkciót, vagy választhat a különböző megvilágítási módok közül.
- A „Fiestable” „Illumination” funkciója segítségével megváltoztathatja a hangszóró megvilágításának a színét.

#### Megjegyzés

- Ha a hangszóró fénye túl erősnek vagy vakítóknak tűnik, kapcsolja fel a terem megvilágítását, vagy kapcsolja ki a megvilágítás funkciót.

---

#### Kapcsolódó témák

- [Mire használható a „Sony | Music Center”](#)
- [Mire használható a „Fiestable”](#)



Vezeték nélküli hangszóró  
ULT TOWER 10

## A hangszóró csatlakoztatása TV-készülékhez

- 1 Állítsa a hangszórót függőleges helyzetbe, majd csatlakoztassa TV-készüléke optikai kimenetét a hangszóró OPTICAL IN (optikai digitális hangbemenet) csatlakozójához a mellékelt optikai digitális kábellel.

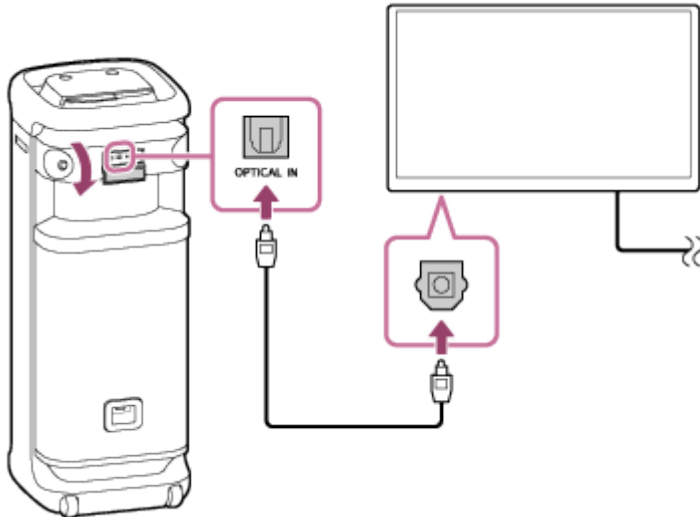

### Megjegyzés

- Ellenőrizze az optikai digitális kábel csatlakozóinak (☐) alakját, és csatlakoztassa a megfelelő csatlakozókhoz.
- A hangszórón lévő port és csatlakozók nem vízálló kialakításúak. Ne használja a hangszórót olyan helyen, ahol valószínű, hogy víz fröccsen rá. A hangszóró használata után mindig zárja rá a kupakokat.

- 2 Kapcsolja be a TV-készüléket.

- 3 Változtassa meg a hangkimenet beállításait a TV-n.

Digitális hangkimeneti módszereként adja meg a PCM lehetőséget a TV-n.

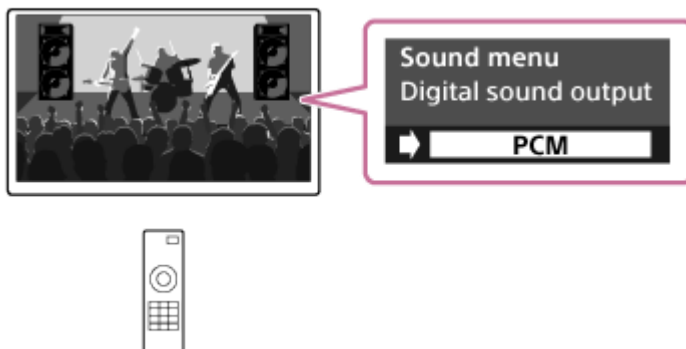

- 4 Koppintson a hangszóró OPTICAL IN.

### Tipp

- A TV kezeléséről további tudnivalókat a TV-hez mellékelt használati útmutatóban talál.

- Ha a TV digitális hangkimeneti módszereként nem a PCM lehetőséget választja, lehet, hogy a TV műsorok, például a filmek vagy sportközvetítések hangja nem szólal meg.

---

## Kapcsolódó témák

- [A TV hangjának a hallgatása \(a TV Sound Booster funkció segítségével\)](#)
- [A TV hangjának a hallgatása \(a TV Sound Booster funkció használata nélkül\)](#)

5-056-578-31(1) Copyright 2024 Sony Corporation

Vezeték nélküli hangszóró  
ULT TOWER 10

## Csatlakoztatás USB eszközhöz

### Kompatibilis USB eszközök

- USB eszközök, amelyek megfelelnek az USB háttértár szabványnak
- USB eszközök FAT fájlrendszerű formázással (az exFAT kivételével)

Lehet, hogy bizonyos USB eszközök nem működnek együtt a hangszóróval akkor sem, ha kielégítik a fenti feltételeket. Az iPhone eszközök USB csatlakoztatás útján történő használata nem támogatott.

### Megjegyzés

- Ha USB kábellel kell csatlakoztatnia, használja az USB eszközhöz mellékelt USB kábelt. A működtetés módjáról olvassa el az USB eszközhöz mellékelt kezelési útmutatót.
- A hangszóró és az USB eszközt ne csatlakoztassa USB-elosztón keresztül.
- Ha USB eszközt csatlakoztat, a hangszóró az USB eszköz összes fájlját beolvassa. Ha az USB eszköz sok mappát és fájlt tartalmaz, az USB eszköz beolvasása hosszú időt vehet igénybe.
- Egyes USB eszközök esetében a hangszóró által végzett műveletek késlekedhetnek.
- Nem garantálható a kódoló/író szoftver kompatibilitása. Ha az USB eszközben lévő hangfájlokat eredetileg nem kompatibilis szoftver kódolta, a fájlok lejátszása zavaros vagy akadozó lehet, vagy egyáltalán nem játszhatók le.
- A hangszóró nem szükségszerűen támogatja a csatlakoztatott USB eszköz összes funkcióját.
- A hangszórón lévő port és csatlakozók nem vízálló kialakításúak. Ne használja a hangszórót olyan helyen, ahol valószínű, hogy víz fröccsen rá. A hangszóró használata után mindig zárja rá a kupakokat.

**1** Csatlakoztasson USB eszközt a **PLAY/CHARGE OUTPUT** porthoz (USB).

**2** Koppintson a hangszóró **USB** gombjára.

### Kapcsolódó témák

- [Zenehallgatás USB eszközön](#)

Vezeték nélküli hangszóró  
ULT TOWER 10

## Hogyan hozzon létre vezeték nélküli kapcsolatot BLUETOOTH eszközökkel

Vezeték nélkül is élvezheti a hangszóróból áradó zenét BLUETOOTH eszköze BLUETOOTH funkciójának használatával.

### Párosítás

A párosítás a vezeték nélküli BLUETOOTH eszközök adatainak kölcsönös regisztrálási eljárása.

Egy második vagy további BLUETOOTH eszköz párosításához végezze el az egyes eszközökön az alábbi párosítási eljárást.

Párosítsa a hangszórót és az eszközt manuálisan.

### Csatlakozás egy párosított eszközhöz

Ha egyszer már párosította az eszközt, akkor nem szükséges újból párosítani. Csatlakozzon a hangszóróval már párosított eszközökhöz az egyes eszközök esetében szükséges módszerekkel.

A párosítási és csatlakozási műveletekre vonatkozó részletekért tekintse meg az alábbi kapcsolódó témákat.

### Kapcsolódó témák

- [Egyszerű csatlakozás BLUETOOTH eszközökhöz BLUETOOTH kapcsolaton keresztül, a „Sony | Music Center” alkalmazás használatával](#)
- [Összepárosítás és kapcsolat BLUETOOTH eszközökkel](#)
- [Csatlakozás számítógéphez BLUETOOTH kapcsolat útján \(Windows®\)](#)
- [Csatlakozás számítógéphez BLUETOOTH kapcsolat útján \(Mac\)](#)

Vezeték nélküli hangszóró  
ULT TOWER 10

## Egyszerű csatlakozás BLUETOOTH eszközökhöz BLUETOOTH kapcsolaton keresztül, a „Sony | Music Center” alkalmazás használatával

Indítsa el a „Sony | Music Center” alkalmazást az Android™ okostelefonján/iPhone-ján a hangszóró okostelefonhoz vagy iPhone-hoz való csatlakoztatásához. A „Sony | Music Center” alkalmazásról további tudnivalókat az alábbi URL-címen találhat:

<https://www.sony.net/smcqa/>



Sony Music Center



### Megjegyzés

- Néhány okostelefon és iPhone készülék esetében a kapcsolat instabillá válhat, amikor a „Sony | Music Center” használatával csatlakozik. Ebben az esetben a hangszóróhoz való csatlakozáshoz kövesse a [Összepárosítás és kapcsolat BLUETOOTH eszközökkel](#) fejezetben leírt eljárásokat.

### Kapcsolódó témák

- [Hogyan hozzon létre vezeték nélküli kapcsolatot BLUETOOTH eszközökkel](#)
- [Összepárosítás és kapcsolat BLUETOOTH eszközökkel](#)
- [Csatlakozás számítógéphez BLUETOOTH kapcsolat útján \(Windows®\)](#)
- [Csatlakozás számítógéphez BLUETOOTH kapcsolat útján \(Mac\)](#)
- [Mire használható a „Sony | Music Center”](#)
- [A „Sony | Music Center” telepítése](#)

Vezeték nélküli hangszóró  
ULT TOWER 10

## Összepárosítás és kapcsolat BLUETOOTH eszközökkel

A párosítás a vezeték nélküli BLUETOOTH eszközök adatainak kölcsönös regisztrálási eljárása.

Egy második vagy további BLUETOOTH eszköz párosításához végezze el az egyes eszközökön az alábbi párosítási eljárást.

A párosítási információk a hangszóró kikapcsolása esetén tárolódnak a hangszóróban.

A hangszóró használata előtt ügyeljen az alábbiakra:

- A BLUETOOTH eszközt a hangszórótól legfeljebb 1 m távolságra helyezze el.
- Csatlakoztassa a hangszórót egy fali aljzathoz a mellékelt hálózati tápkábel segítségével.
- A BLUETOOTH eszközön és a hangszórón csökkentse a hangerőt, vagy állítsa le a zenelejátszást, hogy megelőzze a hangszóró által esetleg kiadott hirtelen erős hangot.  
A BLUETOOTH eszköztől függően lehet, hogy az eszköz hangereje szinkronizálódik a hangszóró hangerejével, ha a zenelejátszás a BLUETOOTH eszközök és a hangszóró közötti BLUETOOTH csatlakozás létrejötte után kezdődik.
- Készítse elő a BLUETOOTH eszközhöz mellékelt kezelési útmutatót referencia céljából.

### 1 Kapcsolja be a hangszórót.

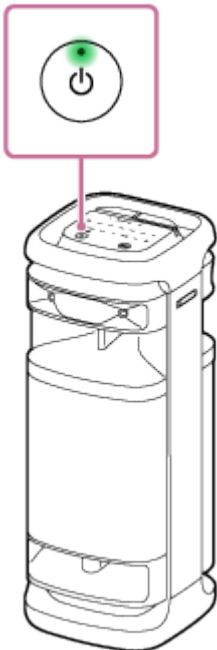

### 2 Koppintson a hangszóró (BLUETOOTH).

### 3 Ellenőrizze a (BLUETOOTH) jelzőfény állapotát.

**Ha a jelzőfény párosan villog**





Amikor a hangszórót a vásárlást követően első ízben párosítja BLUETOOTH eszközzel vagy a hangszóró inicializálódik (a hangszóró nem tartalmaz információkat a párosításról), a hangszóró a bekapcsolás után automatikusan párosítási módba lép. Folytassa a **5** lépéssel.

### Ha a jelzőfény lassan villog



A hangszóró BLUETOOTH csatlakozást keres.

- Egy másik vagy további BLUETOOTH eszköz párosításánál (a hangszóró már tartalmaz párosítási információkat más BLUETOOTH eszközökről) folytassa a **4** lépéssel.
- Ha a hangszórót olyan BLUETOOTH eszközhöz kívánja újracsatlakoztatni, amely az előzőekben már párosítva volt a hangszóróval, folytassa a **5** lépéssel.  
A hangszóró automatikusan csatlakozik, ha bekapcsolja a BLUETOOTH funkciót a BLUETOOTH eszközön.

A BLUETOOTH eszköztől függően, lehet, hogy a hangszóró a bekapcsolását követően azonnal kapcsolatot létesít vele. Részleteket a BLUETOOTH eszközhöz mellékelt kezelési útmutatóban talál.

### Ha a jelzőfény égve marad

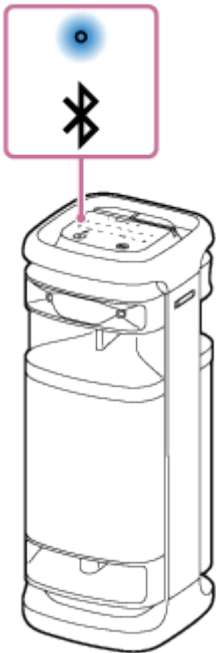

A hangszóró kapcsolatot létesített a BLUETOOTH eszközzel.

További BLUETOOTH eszközök csatlakoztatásához kövesse valamelyik alábbi eljárást.

- Egy másik vagy további BLUETOOTH eszköz párosításánál (a hangszóró már tartalmaz párosítási információkat más BLUETOOTH eszközökről) folytassa a **4** lépéssel.
- Ha a hangszórót olyan BLUETOOTH eszközhöz kívánja újracsatlakoztatni, amely az előzőekben már párosítva volt a hangszóróval, folytassa a **5** lépéssel. A hangszóró automatikusan csatlakozik, ha bekapcsolja a BLUETOOTH funkciót a BLUETOOTH eszközön.

#### **4** Tartsa megérintve a hangszóró (BLUETOOTH) körülbelül 2 másodpercig.

A hangszóróból felhangzik a (Pairing (Párosítás)) hangos útmutató, és a  (BLUETOOTH) jelzőfény párosan villogni kezd (párosítási mód).



**5 A hangszóró felismeréséhez végezze el a párosítási eljárást a BLUETOOTH eszközön.**

Amikor a BLUETOOTH eszköz képernyőjén megjelenik a felismert eszközök listája, válassza ki az „ULT TOWER 10” elemet.

Ha jelszó\* megadása szükséges a BLUETOOTH eszköz képernyőjén, írja be a „0000” kódot.

\* A jelszó „jelkód”, „PIN-kód”, „PIN-szám” vagy „jelkulcs” néven is ismert.

**6 Hozzon létre BLUETOOTH kapcsolatot a BLUETOOTH eszközből.**

Amikor a BLUETOOTH kapcsolat létrejön, a hangszóróból felhangzik az értesítés hangjelzése, és a  (BLUETOOTH) jelzőfény villogásról tartós világításra vált.

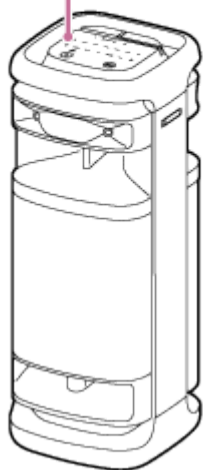
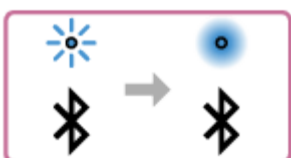



Ha nem jön létre a BLUETOOTH kapcsolat, ismételje meg az eljárást a **4** lépéstől.

## Tipp

- Ha a BLUETOOTH funkció aktív a BLUETOOTH eszközön, amely előzőleg a hangszórhoz volt csatlakoztatva, a hangszóró a bekapcsolása után felveszi vele a kapcsolatot.
- A BLUETOOTH eszközre vonatkozó fenti utasítások csak példaként szolgálnak. Részleteket a BLUETOOTH eszközhöz mellékelt kezelési útmutatóban talál.
- A BLUETOOTH kapcsolat létrehozását, bontását és hasonló műveleteket a „Sony | Music Center” alkalmazással végezheti el.
- A hangszóró egyidejűleg legfeljebb 2 BLUETOOTH eszközzel párosítható. (Többpontos csatlakozás)

## Megjegyzés

- A hangszóró párosítási módja megközelítőleg 5 perc elteltével oldódik fel, és a  (BLUETOOTH) jelzőfény lassan villogni kezd. Ha azonban hangszóró nem tartalmaz párosítási információkat, például a gyári alapbeállítás esetén, a párosítási mód nem oldódik fel. Ha a párosítási mód az eljárás befejezése előtt feloldódik, ismételje meg a  lépéstől.
- A hangszóró jelszava „0000”. Ha a „0000” kódtól eltérő jelszót állít be a BLUETOOTH eszközön, a hangszóróval nem végezhető párosítás.
- Miután a BLUETOOTH eszközöket párosította, nincs szükség újabb párosításra az alábbi esetek kivételével:
  - A párosítási információk töröltek javítás stb. következtében.
  - A hangszóró már 8 eszközzel van párosítva, és további eszközzel próbálja párosítani. A hangszóró legfeljebb 8 eszközzel párosítható. Ha 8 párosított eszköz után egy új eszközt párosít, az új eszköz párosítási információi felváltják a BLUETOOTH csatlakozással legrégebben párosított eszköz információit.
  - A hangszóró párosítási információit törölték a BLUETOOTH eszközről.
  - A hangszóró inicializálódik. Az összes párosítási információ törölődik. A hangszóró inicializálása után lehet, hogy nem fog tudni csatlakozni a BLUETOOTH eszközhöz. Ez esetben törölje a hangszóró párosítási információit a BLUETOOTH eszközön, majd végezze el a párosítási műveletet újra.
- A hangszóró több eszközzel is párosítható, de egyszerre csak egy párosított eszközből játszhat le zenét.
- A Sztereó pár funkció vagy a Bulicsatlakozás funkció használata esetén a többpontos csatlakozás nem használható.

## Kapcsolódó témák

- [A hangszóró egyidejű csatlakoztatása 2 BLUETOOTH eszközhöz \(többpontos csatlakozás\)](#)
- [Egy eszközön lévő zene hallgatása BLUETOOTH csatlakozással](#)
- [A BLUETOOTH kapcsolat bontása \(a használat után\)](#)

Vezeték nélküli hangszóró  
ULT TOWER 10

## Csatlakozás számítógéphez BLUETOOTH kapcsolat útján (Windows®)

A párosítás a vezeték nélküli BLUETOOTH eszközök adatainak kölcsönös regisztrálási eljárása.

Az első ízben történő BLUETOOTH kapcsolat létrehozásához párosítani kell egy eszközt a hangszóróval. További eszközök párosítása esetén végezze el ugyanezt az eljárást.

A párosítási információk a hangszóró kikapcsolása esetén tárolódnak a hangszóróban.

### Támogatott operációs rendszerek

Windows 11, Windows 10

A művelet megkezdése előtt tegye a következőket.

- Helyezze a számítógépet a hangszórótól legfeljebb 1 m távolságra.
- Csatlakoztassa a hangszórót egy fali aljzathoz a mellékelt hálózati tápkábel segítségével.
- Készítse elő a számítógéphez mellékelt kezelési útmutatót referencia céljából.
- Csökkentse a hangerőt a számítógépen és a hangszórón, vagy állítsa le a zenelejátszást, hogy megelőzze a hangszóró által esetleg kiadott hirtelen erős hangot.
- Állítsa a számítógép hangszóróját bekapcsolt állapotba.  
Ha a számítógép hangszórójának beállítása  (néma), a BLUETOOTH hangszóró nem ad ki hangot.

– Ha a számítógép hangszórója bekapcsolt állapotban van:



#### 1 Kapcsolja be a hangszórót.

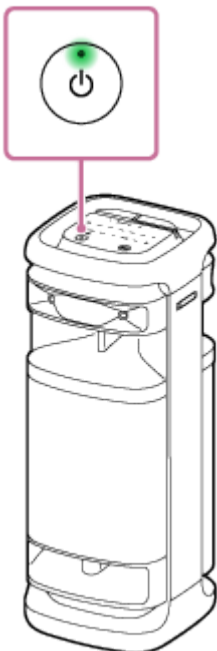

#### 2 Koppintson a hangszóró (BLUETOOTH).

### 3 Ellenőrizze a (BLUETOOTH) jelzőfény állapotát.

#### Ha a jelzőfény párosan villog

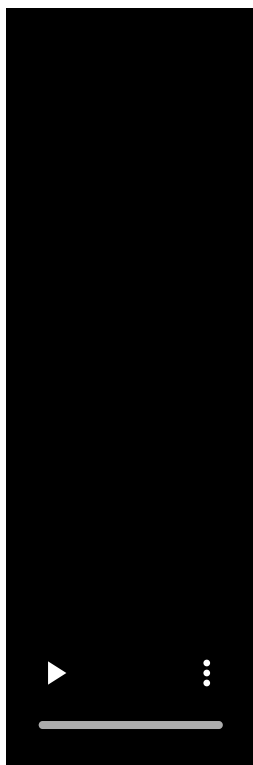

Amikor a hangszórót a vásárlást követően első ízben párosítja BLUETOOTH eszközzel vagy inicializálja a hangszórót (tehát a hangszóró nem tartalmaz információkat a párosításról), a hangszóró a bekapcsolás után automatikusan párosítási módba lép. Folytassa a **5** lépéssel.

#### Ha a jelzőfény lassan villog

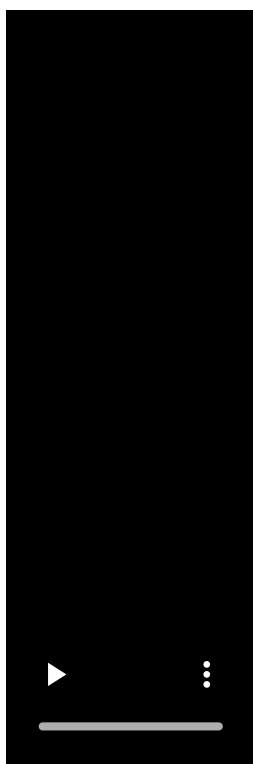

A hangszóró BLUETOOTH csatlakozást keres.

- Egy másik vagy további BLUETOOTH eszköz párosításánál (a hangszóró már tartalmaz párosítási információkat más BLUETOOTH eszközökről) folytassa a **4** lépéssel.

- Ha a hangszórót olyan BLUETOOTH eszközhöz kívánja újracsatlakoztatni, amely az előzőekben már párosítva volt a hangszóróval, folytassa a **7** lépéssel.  
A hangszóró automatikusan csatlakozik a számítógéphez, ha bekapcsolja a BLUETOOTH funkciót a számítógépen.  
A BLUETOOTH eszköztől függően, lehet, hogy a hangszóró a bekapcsolását követően azonnal kapcsolatot létesít vele. Részleteket a BLUETOOTH eszközhöz mellékelt kezelési útmutatóban talál.

### **Ha a jelzőfény égve marad**



A hangszóró már csatlakozik valamelyik BLUETOOTH eszközhöz.

A hangszórót egy másik BLUETOOTH eszközhöz az alábbi módszerek valamelyikével csatlakoztathatja:

- Egy másik vagy további BLUETOOTH eszköz párosításánál (a hangszóró már tartalmaz párosítási információkat más BLUETOOTH eszközökről) folytassa a **4** lépéssel.
- Ha a hangszórót olyan BLUETOOTH eszközhöz kívánja újracsatlakoztatni, amely az előzőekben már párosítva volt a hangszóróval, folytassa a **7** lépéssel.  
A hangszóró automatikusan csatlakozik a számítógéphez, ha bekapcsolja a BLUETOOTH funkciót a számítógépen.

### **4 Tartsa megérintve a hangszóró (BLUETOOTH) körülbelül 2 másodpercig.**

A hangszóróból felhangzik a (Pairing (Párosítás)) hangos útmutató, és a  (BLUETOOTH) jelzőfény párosan villogni kezd (párosítási mód).



5 Ha a számítógép készenléti (alvó) vagy hibernált módban van, ébressze fel a számítógépet.

6 Regisztrálja a hangszórót a számítógépen.

### Windows 11 esetén

1. Kattintson a [Start] gombra, majd a [Settings] elemre.
2. Kattintson az [Bluetooth & devices] elemre.

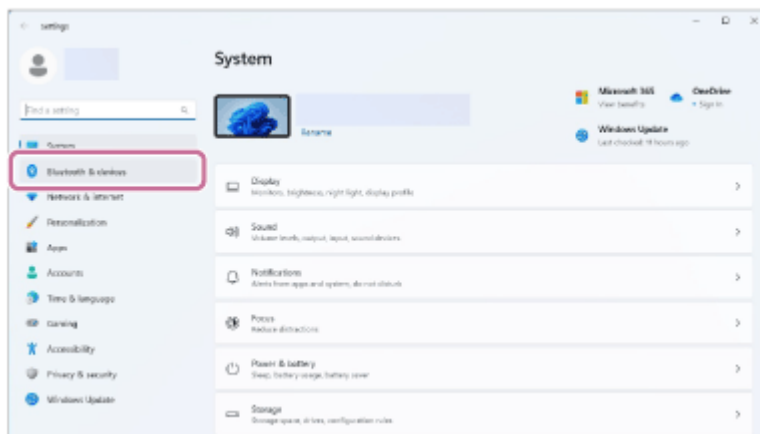

3. A [Bluetooth] kapcsolóra kattintva kapcsolja be a BLUETOOTH funkciót, majd kattintson az [Add device] elemre.

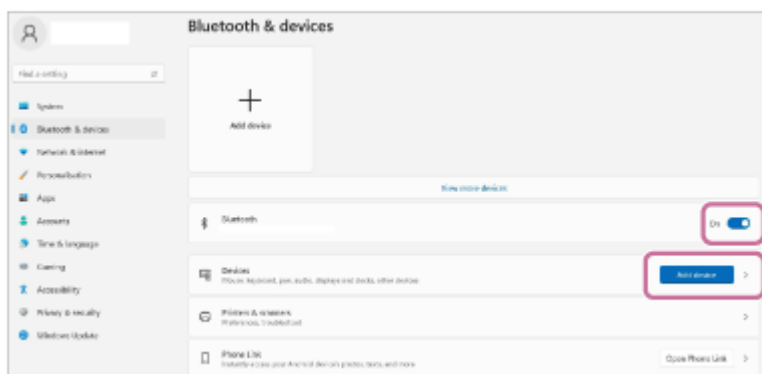



4. Kattintson az [Bluetooth] elemre.

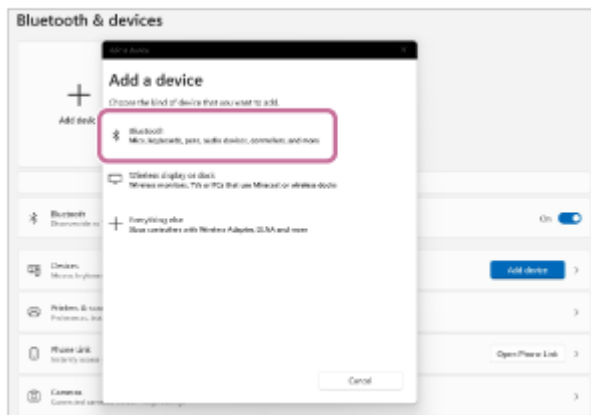

5. Válassza ki az [ULT TOWER 10] elemet.

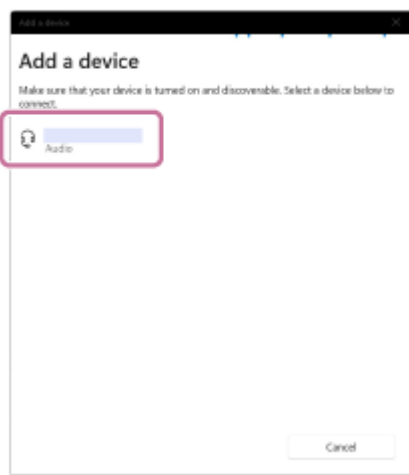

Ha jelszó\* megadására van szükség, írja be a „0000” kódot.

Ha az [ULT TOWER 10] elem nem jelenik meg, végezze el a műveletet újra a 4 lépéstől.

\* A jelszó „jelkód”, „PIN-kód”, „PIN-szám” vagy „jelkulcs” néven is ismert.

6. A párosítást követően automatikusan létrejön a BLUETOOTH kapcsolat, és a képernyőn megjelenik a [Connected music] vagy a [Connected voice, music] üzenet. Folytassa a 8 lépéssel.



### Windows 10 esetén

1. Kattintson a [Start] gombra, majd a [Settings] elemre.

2. Kattintson az [Devices] elemre.

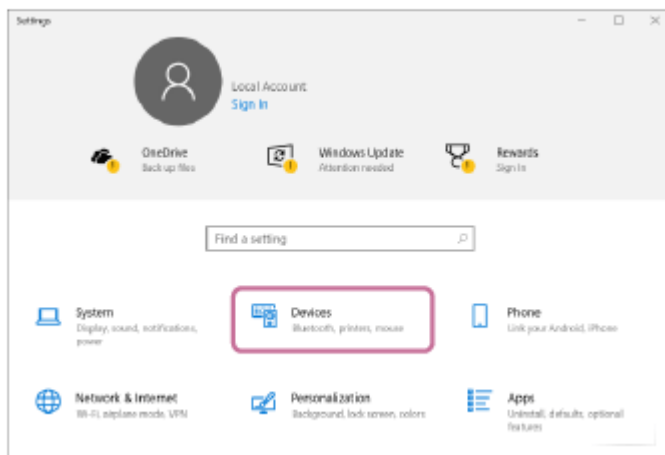

3. Kattintson a [Bluetooth & other devices] fülre, a [Bluetooth] kapcsolóra kattintva kapcsolja be a BLUETOOTH funkciót, majd kattintson az [Add Bluetooth or other device] elemre.

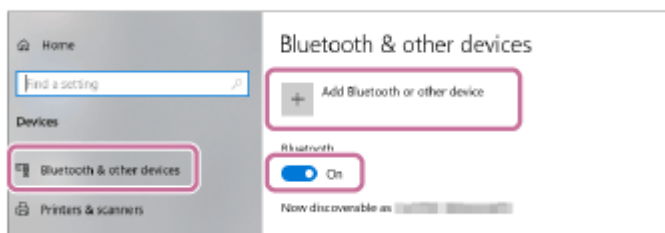

4. Kattintson az [Bluetooth] elemre.

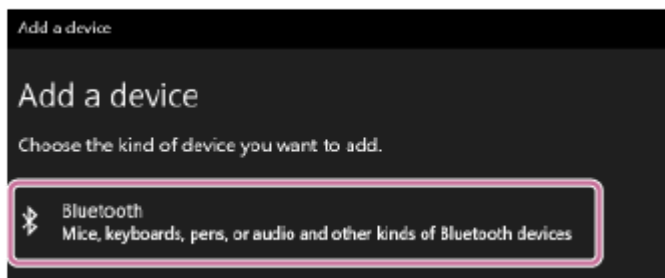

5. Válassza ki az [ULT TOWER 10] elemet.

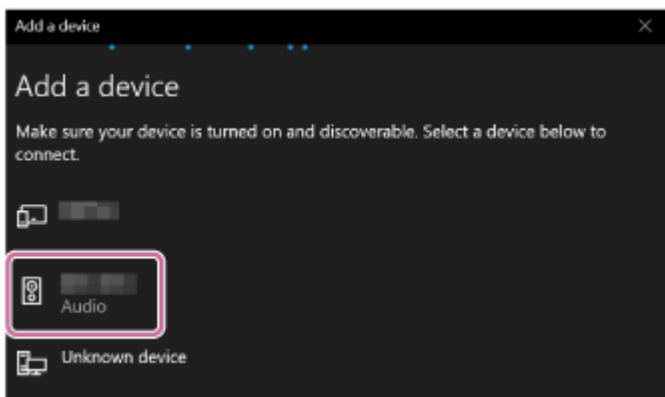

Ha jelszó\* megadására van szükség, írja be a „0000” kódot.

Ha az [ULT TOWER 10] elem nem jelenik meg, végezze el a műveletet újra a 4 lépéstől.

\* A jelszó „jelkód”, „PIN-kód”, „PIN-szám” vagy „jelkulcs” néven is ismert.

6. A párosítást követően automatikusan létrejön a BLUETOOTH kapcsolat, és a képernyőn megjelenik a [Connected music] vagy a [Connected voice, music] üzenet. Folytassa a 8 lépéssel.

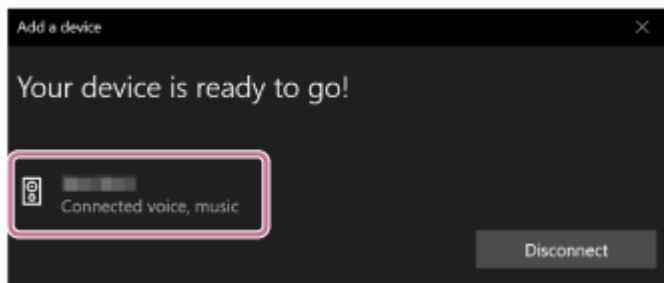

## 7 Válassza ki a hangszórót a számítógépen.

### Windows 11 esetén

1. Kattintson a [Start] gombra, majd a [Settings] elemre.
2. Kattintson az [Bluetooth & devices] elemre.
3. Válassza ki az [ULT TOWER 10] elemet, és kattintson a [Connect] gombra.

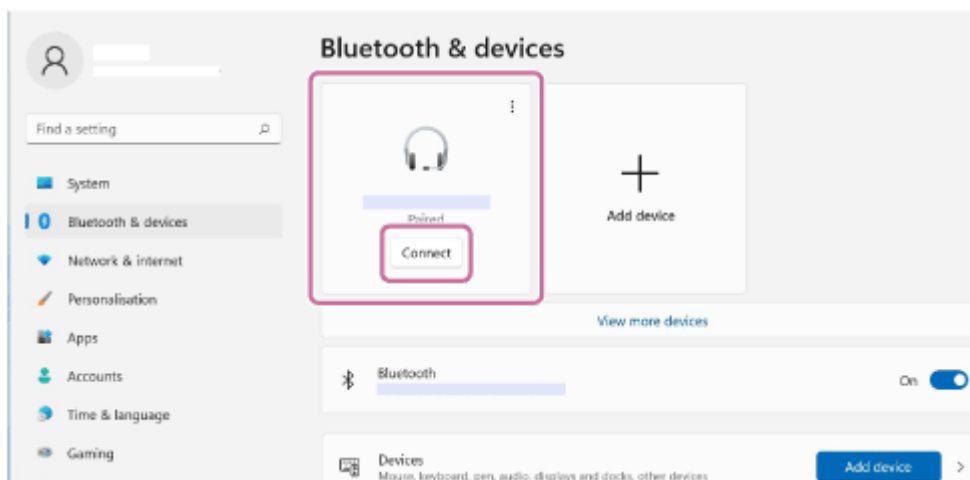

A képernyőn megjelenő ikon eltérhet a ténylegesen látottól.

BLUETOOTH-kapcsolat létrehozásakor a képernyőn [Connected music] vagy [Connected voice, music] jelenik meg. Folytassa a 8 lépéssel.

### Windows 10 esetén

1. Kattintson a [Start] gombra, majd a [Settings] elemre.
2. Kattintson az [Devices] elemre.
3. Válassza az [ULT TOWER 10] elemet az „Audio” alatt a [Bluetooth & other devices] lapon, majd kattintson a [Connect] elemre.

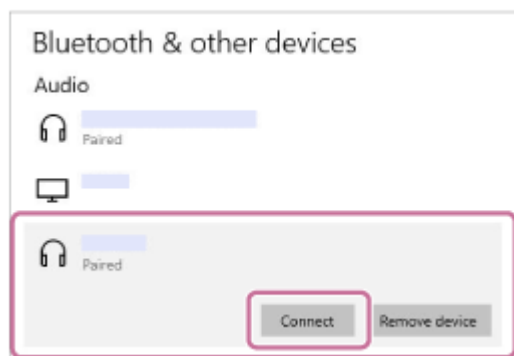

A képernyőn megjelenő ikon eltérhet a ténylegesen látottól.

BLUETOOTH-kapcsolat létrehozásakor a képernyőn [Connected music] vagy [Connected voice, music] jelenik meg. Folytassa a 8 lépéssel.

## 8 A képernyőn látható utasítások szerint hozzon létre BLUETOOTH kapcsolatot.

Amikor a BLUETOOTH kapcsolat létrejön, a hangszóróból felhangzik az értesítés hangjelzése, és a  (BLUETOOTH) jelzőfény villogásról tartós világításra vált.

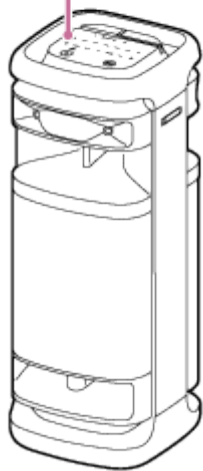
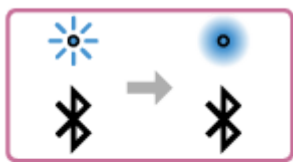

Ha a csatlakoztatási kísérlet sikertelen, ismételje meg az eljárást a **4** lépéstől.

### Tipp

- A számítógépből származó fenti utasítások csak példaként szolgálnak. Részleteket a számítógépéhez mellékelte kezelési útmutatóban talál. Vegye figyelembe, hogy nem minden számítógépet tesztelték és igazolták a fenti eljárással, és az eljárás nem alkalmazható saját összeállítású számítógépekre.
- A hangszóró egyidejűleg legfeljebb 2 BLUETOOTH eszközzel párosítható. (Többpontos csatlakozás)

### Megjegyzés

- A hangszóró párosítási módja megközelítőleg 5 perc elteltével oldódik fel, és a  (BLUETOOTH) jelzőfény lassan villogni kezd. Ha azonban hangszóró nem tartalmaz párosítási információkat, például a gyári alapbeállítás esetén, a párosítási mód nem oldódik fel. Ha a párosítási mód az eljárás befejezése előtt feloldódik, ismételje meg a **4** lépéstől.
- Miután a BLUETOOTH eszközöket párosította, nincs szükség újabb párosításra az alábbi esetek kivételével:
  - A párosítási információk töröltek javítás stb. következtében.
  - A hangszóró már 8 eszközzel van párosítva, és további eszközzel próbálja párosítani. A hangszóró legfeljebb 8 eszközzel párosítható. Ha 8 párosított eszköz után egy új eszközt párosít, az új eszköz párosítási információi felváltják a BLUETOOTH csatlakozással legrégebben párosított eszköz információit.
  - A hangszóró párosítási információit törölték a BLUETOOTH eszközről.
  - A hangszóró inicializálódik. Az összes párosítási információ törölődik. A hangszóró inicializálása után lehet, hogy nem fog tudni csatlakozni a számítógépéhez. Ez esetben törölje a hangszóró párosítási információit a számítógépben, majd végezze el a párosítási műveletet újra.
- A hangszóró több eszközzel is párosítható, de egyszerre csak egy párosított eszközből játszhat le zenét.
- A hangszóró jelszava „0000”. Ha a „0000” kódtól eltérő jelszót állít be a BLUETOOTH eszközön, a hangszóróval nem végezhető párosítás.

- A Sztereó pár funkció vagy a Bulicsatlakozás funkció használata esetén a többpontos csatlakozás nem használható.

---

---

### Kapcsolódó témák

- [A hangszóró egyidejű csatlakoztatása 2 BLUETOOTH eszközhöz \(többpontos csatlakozás\)](#)
- [Egy eszközön lévő zene hallgatása BLUETOOTH csatlakozással](#)
- [A BLUETOOTH kapcsolat bontása \(a használat után\)](#)

5-056-578-31(1) Copyright 2024 Sony Corporation

Vezeték nélküli hangszóró  
ULT TOWER 10

## Csatlakozás számítógéphez BLUETOOTH kapcsolat útján (Mac)

A párosítás a vezeték nélküli BLUETOOTH eszközök adatainak kölcsönös regisztrálási eljárása.

Az első ízben történő BLUETOOTH kapcsolat létrehozásához párosítani kell egy eszközt a hangszóróval. További eszközök párosítása esetén végezze el ugyanezt az eljárást.

A párosítási információk a hangszóró kikapcsolása esetén tárolódnak a hangszóróban.

### Támogatott operációs rendszerek

macOS Monterey (12.6 verzió)

A művelet megkezdése előtt tegye a következőket.

- Helyezze a számítógépet a hangszórótól legfeljebb 1 m távolságra.
- Csatlakoztassa a hangszórót egy fali aljzathoz a mellékelt hálózati tápkábel segítségével.
- Készítse elő a számítógéphez mellékelt kezelési útmutatót referencia céljából.
- Csökkentse a hangerőt a számítógépen és a hangszórón, vagy állítsa le a zenelejátszást, hogy megelőzze a hangszóró által esetleg kiadott hirtelen erős hangot.
- Állítsa a számítógép hangszóróját bekapcsolt állapotba.  
Ha a számítógép hangszórójának beállítása  (néma), a BLUETOOTH hangszóró nem ad ki hangot.
  - Ha a számítógép hangszórója bekapcsolt állapotban van:



#### 1 Kapcsolja be a hangszórót.

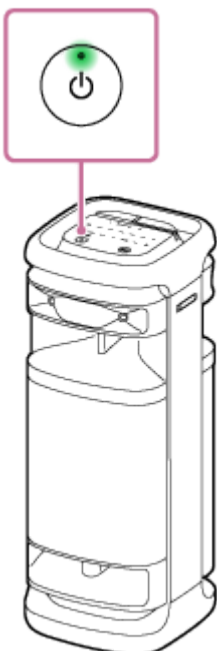

#### 2 Koppintson a hangszóró (BLUETOOTH).

### 3 Ellenőrizze a (BLUETOOTH) jelzőfény állapotát.

#### Ha a jelzőfény párosan villog

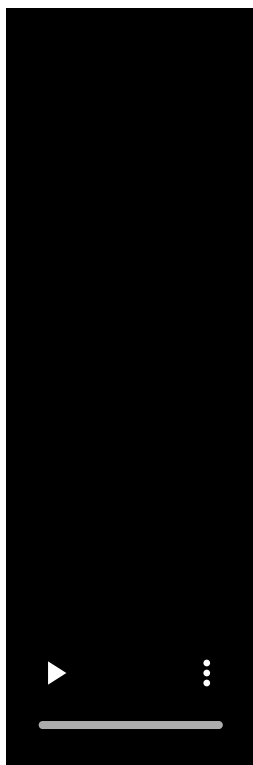

Amikor a hangszórót a vásárlást követően első ízben párosítja BLUETOOTH eszközzel vagy inicializálja a hangszórót (tehát a hangszóró nem tartalmaz információkat a párosításról), a hangszóró a bekapcsolás után automatikusan párosítási módba lép. Folytassa a **5** lépéssel.

#### Ha a jelzőfény lassan villog

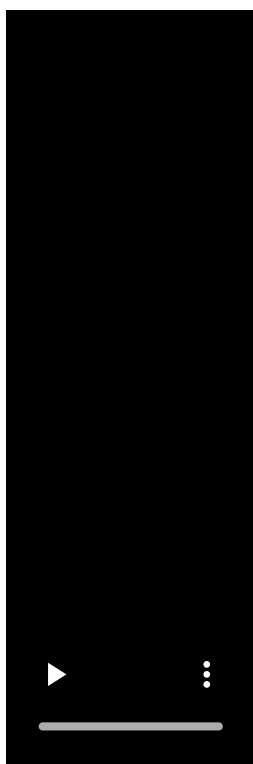

A hangszóró BLUETOOTH csatlakozást keres.

- Egy másik vagy további BLUETOOTH eszköz párosításánál (a hangszóró már tartalmaz párosítási információkat más BLUETOOTH eszközökről) folytassa a **4** lépéssel.

- Ha a hangszórót olyan BLUETOOTH eszközhöz kívánja újracsatlakoztatni, amely az előzőekben már párosítva volt a hangszóróval, folytassa a **5** lépéssel.

A hangszóró automatikusan csatlakozik a számítógéphez, ha bekapcsolja a BLUETOOTH funkciót a számítógépen.

A BLUETOOTH eszköztől függően, lehet, hogy a hangszóró a bekapcsolását követően azonnal kapcsolatot létesít vele. Részleteket a BLUETOOTH eszközhöz mellékelt kezelési útmutatóban talál.

### **Ha a jelzőfény égve marad**



A hangszóró már csatlakozik valamelyik BLUETOOTH eszközhöz.

A hangszórót egy másik BLUETOOTH eszközhöz az alábbi módszerek valamelyikével csatlakoztathatja:

- Egy másik vagy további BLUETOOTH eszköz párosításánál (a hangszóró már tartalmaz párosítási információkat más BLUETOOTH eszközökről) folytassa a **4** lépéssel.
- Ha a hangszórót olyan BLUETOOTH eszközhöz kívánja újracsatlakoztatni, amely az előzőekben már párosítva volt a hangszóróval, folytassa a **5** lépéssel.  
A hangszóró automatikusan csatlakozik a számítógéphez, ha bekapcsolja a BLUETOOTH funkciót a számítógépen.

### **4 Tartsa megérintve a hangszóró (BLUETOOTH) körülbelül 2 másodpercig.**

A hangszóróból felhangzik a (Pairing (Párosítás)) hangos útmutató, és a  (BLUETOOTH) jelzőfény párosan villogni kezd (párosítási mód).





## 5 A számítógépen keresse meg a hangszórót.

1. Kattintson a [🔍 (System Preferences)] - [Bluetooth] lehetőségre a képernyő jobb alsó sarkában lévő tálcán.

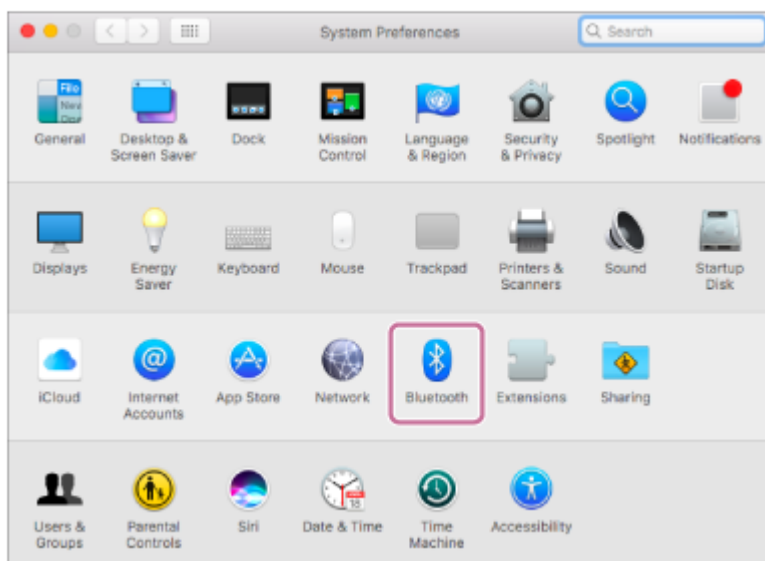

2. Válassza az [ULT TOWER 10] elemet a Bluetooth képernyőn, majd kattintson a [Pair] lehetőségre.

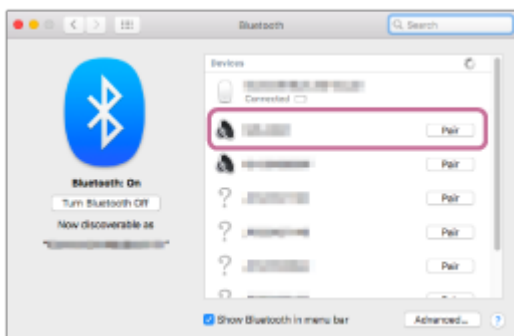

## 6 A képernyőn látható utasítások szerint hozzon létre BLUETOOTH kapcsolatot.

Amikor a BLUETOOTH kapcsolat létrejön, a hangszóróból felhangzik az értesítés hangjelzése, és a  (BLUETOOTH) jelzőfény villogásról tartós világításra vált.

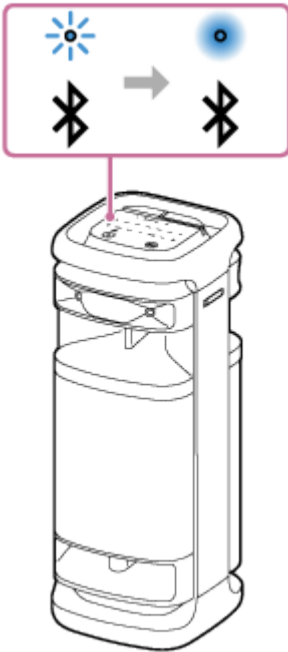

Ha a csatlakoztatási kísérlet sikertelen, ismételje meg az eljárást a **4** lépéstől.

**7** Kattintson a képernyő jobb felső sarkában lévő hangszóró ikonra, majd válassza az [ULT TOWER 10] elemet az [Output Device] listából.

A zene és egyébek lejátszását számítógépből is élvezheti.

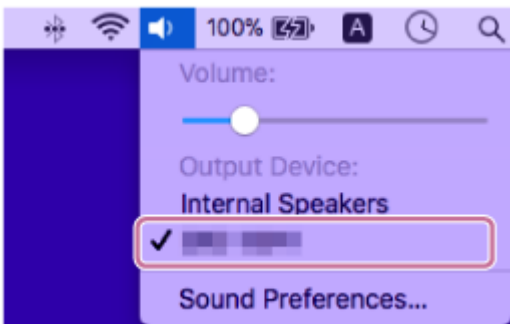

### Tipp

- A számítógépből származó fenti utasítások csak példaként szolgálnak. Részleteket a számítógépéhez mellékelte kezelési útmutatóban talál. Vegye figyelembe, hogy nem minden számítógépet tesztelték és igazolták a fenti eljárással, és az eljárás nem alkalmazható saját összeállítású számítógépekre.
- A hangszóró egyidejűleg legfeljebb 2 BLUETOOTH eszközzel párosítható. (Többpontos csatlakozás)

### Megjegyzés

- A hangszóró párosítási módja megközelítőleg 5 perc elteltével oldódik fel, és a  (BLUETOOTH) jelzőfény lassan villogni kezd. Ha azonban hangszóró nem tartalmaz párosítási információkat, például a gyári alapbeállítás esetén, a párosítási mód nem oldódik fel. Ha a párosítási mód az eljárás befejezése előtt feloldódik, ismételje meg a **4** lépéstől.
- Miután a BLUETOOTH eszközöket párosította, nincs szükség újabb párosításra az alábbi esetek kivételével:
  - A párosítási információk törlődtek javítás stb. következtében.
  - A hangszóró már 8 eszközzel van párosítva, és további eszközzel próbálja párosítani.

A hangszóró legfeljebb 8 eszközzel párosítható. Ha 8 párosított eszköz után egy új eszközt párosít, az új eszköz párosítási információi felváltják a BLUETOOTH csatlakozással legrégebben párosított eszköz információit.

– A hangszóró párosítási információit törölték a BLUETOOTH eszköztől.

– A hangszóró inicializálódik.

Az összes párosítási információ törlődik. A hangszóró inicializálása után lehet, hogy nem fog tudni csatlakozni a számítógépéhez. Ez esetben törölje a hangszóró párosítási információit a számítógépben, majd végezze el a párosítási műveletet újra.

- A hangszóró több eszközzel is párosítható, de egyszerre csak egy párosított eszközből játszhat le zenét.
- A hangszóró jelszava „0000”. Ha a „0000” kódtól eltérő jelszót állít be a BLUETOOTH eszközön, a hangszóróval nem végezhető párosítás.
- A Sztereó pár funkció vagy a Bulicsatlakozás funkció használata esetén a többpontos csatlakozás nem használható.

---

## Kapcsolódó témák

- [A hangszóró egyidejű csatlakoztatása 2 BLUETOOTH eszközhöz \(többpontos csatlakozás\)](#)
- [Egy eszközön lévő zene hallgatása BLUETOOTH csatlakozással](#)
- [A BLUETOOTH kapcsolat bontása \(a használat után\)](#)

Vezeték nélküli hangszóró  
ULT TOWER 10

## A hangszóró egyidejű csatlakoztatása 2 BLUETOOTH eszközhöz (többpontos csatlakozás)

Ha a hangszórót egyidejűleg 2 BLUETOOTH eszközhöz csatlakoztatja BLUETOOTH csatlakozóval, a következőket teheti:

- A zenelejátszás forrásának átváltása a 2 eszköz között  
A zenelejátszás forrását átválthatja az egyik eszközről a másikra, a BLUETOOTH kapcsolatot ismételt létrehozása nélkül.

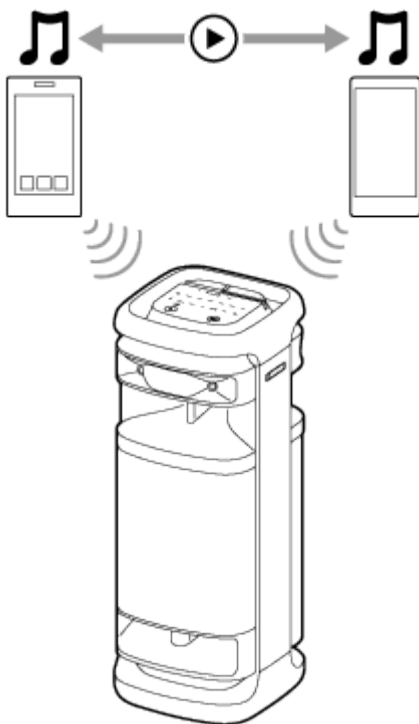

## A hangszóró egyidejű csatlakoztatása 2 eszközhöz BLUETOOTH csatlakozóval

### 1 Csatlakoztassa a hangszórót az első BLUETOOTH eszközhöz.

A BLUETOOTH csatlakoztatási eljárásról további részleteket az egyik alábbi, eszközére vonatkozó részben olvashat.

- [Egyszerű csatlakozás BLUETOOTH eszközökhöz BLUETOOTH kapcsolaton keresztül, a „Sony | Music Center” alkalmazás használatával](#)
- [Összepárosítás és kapcsolat BLUETOOTH eszközökkel](#)
- [Csatlakozás számítógéphez BLUETOOTH kapcsolat útján \(Windows®\)](#)
- [Csatlakozás számítógéphez BLUETOOTH kapcsolat útján \(Mac\)](#)

### 2 Tartsa fenn a hangszóró kapcsolatát az első BLUETOOTH eszközzel, és tartsa megérintve a hangszóró (BLUETOOTH) kb. 2 másodpercig.

A hangszóróból felhangzik a (Pairing (Párosítás)) hangos útmutató, és a  (BLUETOOTH) jelzőfény párosan villogni kezd (párosítási mód).



**3** A másik BLUETOOTH eszközön keresse meg a hangszórót.

**4** A képernyőn látható utasítások szerint hozzon létre BLUETOOTH kapcsolatot.

Amikor a BLUETOOTH kapcsolat létrejön, a hangszóróból felhangzik az értesítés hangjelzése, és a  (BLUETOOTH) jelzőfény villogásról tartós világításra vált.

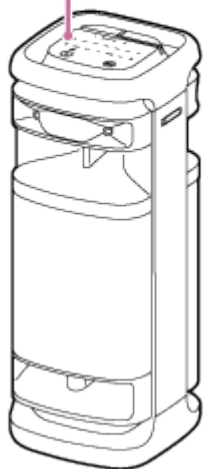
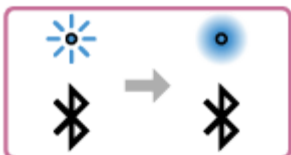

### A BLUETOOTH eszközök megváltoztatása a többpontos csatlakozásnál

Mialatt a hangszóró 2 eszközhöz csatlakozik többpontos csatlakozóval, megkísérelhet további eszközt is csatlakoztatni egy BLUETOOTH csatlakozóval.

Ha a hangszóró működésben van, és egy harmadik eszköz kísérel meg BLUETOOTH kapcsolatot létrehozni, az addigi zenelejátszáshoz használt 2 eszköz egyikének a BLUETOOTH kapcsolata fennmarad, és a másik eszköz BLUETOOTH kapcsolata megszakad. Ezután BLUETOOTH kapcsolat jön létre a hangszóró és a harmadik eszköz között.

## Zenelejátszás, miközben a hangszóró 2 eszközhöz csatlakozik többpontos csatlakozás útján

- Ha a hangszórót zenelejátszásra használja, a zene a többpontos csatlakozás azon eszközén szólal meg, amelyet az előző zenelejátszáshoz használt.
- Ha a többpontos csatlakozás másik (második) eszközéről kíván zenét lejátszani, kezdjen zenét lejátszani a másik eszköz használatával.  
A körülményektől függően lehet, hogy a lejátszás második eszközön való elindítása után is hallani fogja az eredeti (első) eszközön lejátszott zenét. Ilyen esetben állítsa le a zenét az elsőn. Ezután hallgathatja a másodikikon szóló zenét.

### Tipp

- Ha a BLUETOOTH funkció aktív a BLUETOOTH eszközön, amely előzőleg a hangszóróhoz volt csatlakoztatva, a hangszóró a bekapcsolása után felveszi vele a kapcsolatot.
- A BLUETOOTH kapcsolat létrehozását, bontását és hasonló műveleteket a „Sony | Music Center” alkalmazással végezheti el.

### Megjegyzés

- A Sztereo pár funkció vagy a Bulicsatlakozás funkció használata esetén a többpontos csatlakozás nem használható.
- A BLUETOOTH eszköztől függően lehet, hogy nem fogja tudni használni a többpontos csatlakozás lehetőségét.
- A többpontos csatlakozás nem tiltható le.

---

## Kapcsolódó témák

- [Egyszerű csatlakozás BLUETOOTH eszközökhöz BLUETOOTH kapcsolaton keresztül, a „Sony | Music Center” alkalmazás használatával](#)
- [Összefárosítás és kapcsolat BLUETOOTH eszközökkel](#)
- [Csatlakozás számítógéphez BLUETOOTH kapcsolat útján \(Windows®\)](#)
- [Csatlakozás számítógéphez BLUETOOTH kapcsolat útján \(Mac\)](#)

Vezeték nélküli hangszóró  
ULT TOWER 10

## A TV hangjának a hallgatása (a TV Sound Booster funkció segítségével)

A Sony egyedülálló funkciója, a „TV Sound Booster”<sup>\*</sup>, lehetővé teszi audiovizuális tartalmak, akár csak élő videóelőadások vagy filmek hangjának magasabb szintű élvezetét. A mély basszusoknak és a valóság-hű magas hangoknak köszönhetően átélheti a valós audiovizuális előadások hangulatát, így szinte az élő előadás helyszínén érezheti magát.

A „Sony | Music Center” használatával végezze el a TV Sound Booster funkció beállítását. Telepítse előre a „Sony | Music Center” alkalmazást mobil eszközére, például okostelefonjába.

\* A TV Sound Booster funkció használata előtt állítsa a hangszórót függőleges irányba.

### 1 Csatlakoztassa a hangszórót egy TV-készülékhez.

További részleteket [A hangszóró csatlakoztatása TV-készülékhez](#) című részben talál.

### 2 Aktiválja a hangszóró TV Sound Booster funkcióját.

1. A  (tápellátás) gomb megnyomásával kapcsolja be a hangszórót.
2. BLUETOOTH kapcsolat létrehozásához párosítsa a hangszórót a BLUETOOTH eszközzel, például egy okostelefonnal.  
Amikor létrehozza a BLUETOOTH kapcsolatot, a hangszóróból felhangzik az értesítés hangjelzése.
3. Az alkalmazás elindításához koppintson a [Music Center] elemre az okostelefonban, stb.



Music Center

4. Koppintson az [ULT TOWER 10] elemre.
5. Koppintson a [Settings] - [Sound] elemre, majd aktiválja a [TV Sound Booster] lehetőséget.

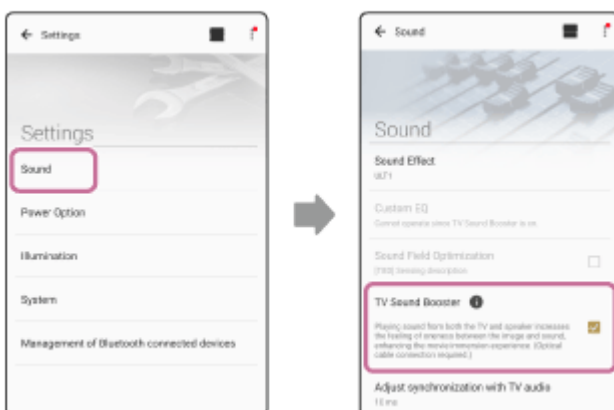

### 3 Kezelje a TV-készüléket a TV-hez mellékelt távvezérlővel.

Nézzen/játsszon le tartalmat. Szabályozza a TV hangerejét a kívánt szintre.

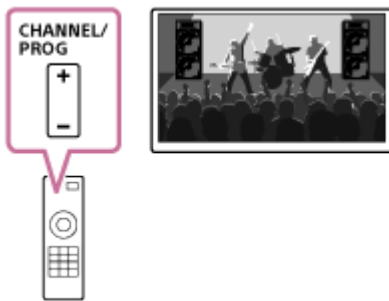

#### 4 Szabályozza a hangszóró hangerejét.

Koppintson a  (Hangerő) elemre, majd szabályozza a hangerőt.

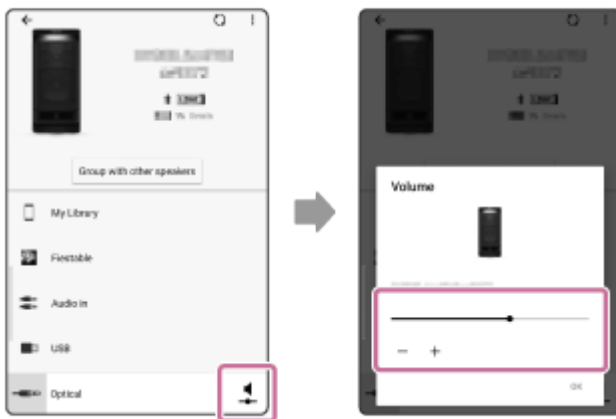

#### 5 Szabályozza be a TV és a hangszóró hangjának a szinkronizációját.

A „Sony | Music Center” alkalmazásban koppintson az [ULT TOWER 10] - [Settings] - [Sound] - [Adjust synchronization with TV audio] elemre, majd válassza ki az optimális késleltetés időtartamát.

### Megjegyzés

- Ha a szinkronizáció „Sony | Music Center” alkalmazásban történő kalibrálása nem oldja meg a TV és a hangszóró hangja csúszásának a problémáját, olvassa el a [A videó és a hang nincs szinkronban; vagy a hang duplán szól](#) című részt.
- Amíg a TV Sound Booster funkció aktív, a hangszóró elülső részén található 4 hangszórókomponens (2 magassugárzó és 2 középsugárzó) ki van kapcsolva a csatlakoztatott TV-készülékkel kombinált hangkimenet optimalizálása érdekében.
- A TV Sound Booster funkció „Sony | Music Center” alkalmazással történő beállítása által a hangszórót automatikusan OPTICAL IN módba kerül.  
Ha a hangszóró OPTICAL IN jelzőfénye villog, az OPTICAL IN (optikai digitális hangbemenet) csatlakozóhoz kapcsolódó eszköz kimeneti jeleinek a formátuma nem kompatibilis. Ilyen esetben olvassa el az eszközhöz mellékelt használati útmutatót.
- A hangszórón lévő port és csatlakozók nem vízálló kialakításúak. Ne használja a hangszórót olyan helyen, ahol valószínű, hogy víz fröccsen rá. A hangszóró használata után mindig zárja rá a kupakokat.

### Tipp

- A „Sony | Music Center” alkalmazás helyett a hangszóró érintőpaneljét is használhatja a TV Sound Booster funkció aktiválásához/deaktiválásához vagy a hangerő szabályozásához. Koppintson a hangszóró TV SOUND BOOSTER vagy +/- (hangerő).
- Ha a basszus túl erősnek vagy túl gyengének tűnik, szabályozza a hangszóró hangerejét.
- Ha az emberi hang, például ének vagy beszéd nehezen érthető, szabályozza a TV hangerejét.



---

## Kapcsolódó témák

- [A hangszóró csatlakoztatása TV-készülékhez](#)
- [Összepárosítás és kapcsolat BLUETOOTH eszközökkel](#)
- [Mire használható a „Sony | Music Center”](#)
- [A „Sony | Music Center” telepítése](#)
- [A hangszóró nem ad ki hangot](#)
- [A hangerő kicsi](#)
- [Sem a Karaoke, sem a DJ Control funkció nem áll rendelkezésre, amíg a TV Sound Booster funkció aktiválva van](#)

5-056-578-31(1) Copyright 2024 Sony Corporation

Vezeték nélküli hangszóró  
ULT TOWER 10

## A TV hangjának a hallgatása (a TV Sound Booster funkció használata nélkül)

**1 Csatlakoztassa a hangszórót egy TV-készülékhez.**

További részleteket [A hangszóró csatlakoztatása TV-készülékhez](#) című részben talál.

**2 Kapcsolja be a hangszórót.**



**3 Koppintson a hangszóró OPTICAL IN.**

**4 Kezelje a TV-készüléket a TV-hez mellékelt távvezérlővel.**

Nézzon/játsszon le tartalmat.

**5 A hangszóró +/- (hangerő) koppintva szabályozza a hangerőt.**

Ha a hangszóró +/- (hangerő) koppint a hangerő szabályozásához, a  (tápellátás) jelzőfény egyszer vagy 3-szor felvillan.

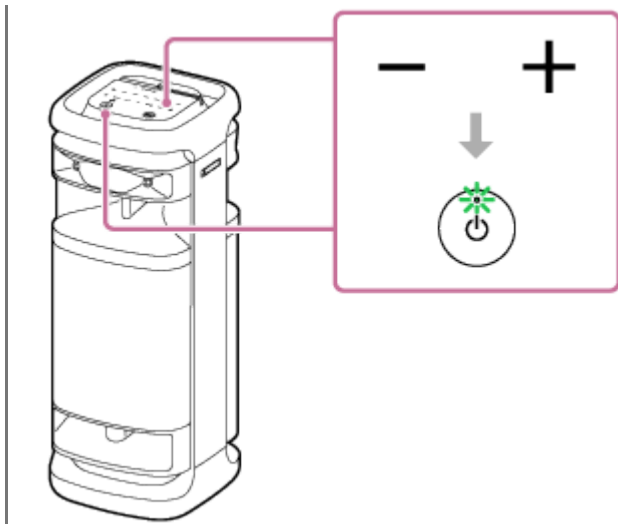

### Megjegyzés

- Ha a TV hangját OPTICAL IN módban TV Sound Booster funkció használata nélkül kívánja megszólaltatni, kapcsolja ki a TV hangját.
- Ha a hangszóró OPTICAL IN jelzőfénye villog, az OPTICAL IN (optikai digitális hangbemenet) csatlakozóhoz kapcsolódó eszköz kimeneti jeleinek a formátuma nem kompatibilis. Ilyen esetben olvassa el az eszközhöz mellékelt használati útmutatót.
- A hangszórón lévő port és csatlakozók nem vízálló kialakításúak. Ne használja a hangszórót olyan helyen, ahol valószínű, hogy víz fröccsen rá. A hangszóró használata után mindig zárja rá a kupakokat.

### Tipp

- Ha a hangszóró és a TV is kiadja a hangot, kapcsolja ki a TV hangját.
- A hangszóró hangerejét a „Sony | Music Center” segítségével is szabályozhatja.

### Kapcsolódó témák

- [A hangszóró csatlakoztatása TV-készülékhez](#)
- [Összepárosítás és kapcsolat BLUETOOTH eszközökkel](#)
- [Mire használható a „Sony | Music Center”](#)
- [A „Sony | Music Center” telepítése](#)

Vezeték nélküli hangszóró  
ULT TOWER 10

## Zenehallgatás USB eszközön

A hangszóró az alábbi hangfájl formátumokat támogatja.

- MP3: fájlkiterjesztés [.mp3]
- WMA: fájlkiterjesztés [.wma]
- WAV: fájlkiterjesztés [.wav]

### 1 Csatlakoztasson USB eszközt a PLAY/CHARGE OUTPUT porthoz (USB).

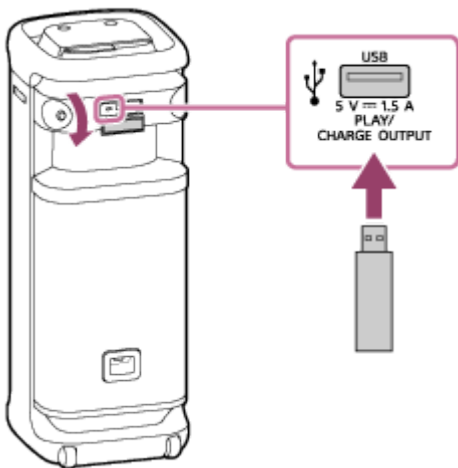

### 2 Koppintson a hangszóró USB gombjára.

### 3 A lejátszás elindításához koppintson a hangszóró ►|| (lejátszás).

A „Sony | Music Center” alkalmazással vezérelheti a lejátszást, vagy egyszerűen választhat zenét az USB eszközön lévő zenék listájából.

A hangszórón lévő ►|| (lejátszás) az alábbi műveleteket is elvégezheti.

- A lejátszás szüneteltetése  
Amíg lejátszás van folyamatban, koppintson a hangszóró ►|| (lejátszás). A lejátszás újraindításához koppintson újra a gombra.
- Ugrás a következő zeneszámmra  
Amíg lejátszás van folyamatban, koppintson a hangszóró ►|| (lejátszás) gyorsan kétszer egymás után.
- Ugrás az aktuális vagy az előző zeneszám elejére  
Amíg lejátszás van folyamatban, koppintson a hangszóró ►|| (lejátszás) gyorsan 3-szor egymás után.

### 4 A hangszóró -/+ (hangerő) koppintva szabályozza a hangerőt.

#### Tipp

- Amíg csatlakoztatott eszközből való betöltés van folyamatban, a hangszóró USB jelzőfénye villog.

## Megjegyzés

- Amíg a Sztereoó pár vagy a Bulicsatlakozás funkciót használja, a hangszóró nem tudja megszólaltatni a PLAY/CHARGE OUTPUT porthoz (USB) csatlakoztatott USB eszközön lejátszott zenét.
- A hangszóró az alábbi esetekben nem tudja lejátszani az USB eszközben lévő hangfájlokat:
  - A csatlakoztatott USB eszközben lévő hangfájlok száma túllépi a 2 000-et.
  - A csatlakoztatott USB eszközben lévő mappák száma túllépi a 300-at, a „ROOT” mappát is ideértve.  
A fenti számok a fájlok és mappák szerkezetétől függően változhatnak. A hangfájlokat tartalmazó USB eszközre ne mentsen különböző típusú fájlokat vagy szükségtelen mappákat.
- A hangszóró legfeljebb 8 szint mélységű almappákban tárolt hangfájlok lejátszására képes.
- A lejátszás átugorja a hangfájlokat nem tartalmazó mappákat.
- Ha egy támogatott kiterjesztésű fájl tényleges tartalma nem az elvárt típusú, a hangszóró a fájl lejátszása során zajokat ad ki, vagy hibásan fog működni.
- A hangszórón lévő port és csatlakozók nem vízálló kialakításúak. Ne használja a hangszórót olyan helyen, ahol valószínű, hogy víz fröccsen rá. A hangszóró használata után mindig zárja rá a kupakokat.

---

## Kapcsolódó témák

- [Csatlakoztatás USB eszközhöz](#)

Vezeték nélküli hangszóró  
ULT TOWER 10

## Egy eszközön lévő zene hallgatása BLUETOOTH csatlakozással

BLUETOOTH eszközön lévő zenét akkor hallgathat, és akkor kezelheti a hangszóróról BLUETOOTH csatlakozáson keresztül, ha az támogatja az alábbi BLUETOOTH profilokat.

### A2DP (Advanced Audio Distribution Profile)

Lehetővé teszi a minőségi hangtartalom lejátszását vezeték nélküli kapcsolattal.

### AVRCP (Audio Video Remote Control Profile)

Lehetővé teszi a hangerő szabályozását, valamint a lejátszást, szüneteltetést vagy a következő/aktuális zeneszám elejére ugrást.

A műveletek a BLUETOOTH eszköztől függően eltérhetnek. Olvassa el a BLUETOOTH eszközhöz mellékelt kezelési útmutatót is.

### Megjegyzés

- A lejátszás előtt győződjön meg arról, hogy a BLUETOOTH eszközön és a hangszórón mérsékelt hangerőszint van beállítva, hogy megelőzze a hangszóró által kiadott hirtelen erős hangot.  
A BLUETOOTH eszköztől függően lehet, hogy a hangszóró hangerőszintje nem állítható a BLUETOOTH eszközön, amíg az eszközön a lejátszás le van állítva/szünetel.

## 1 Csatlakoztassa a hangszórót a BLUETOOTH eszközhöz.

Amikor a BLUETOOTH kapcsolat létrejön, a hangszóróból felhangzik az értesítés hangjelzése, és a  (BLUETOOTH) jelzőfény villogásról tartós világításra vált.

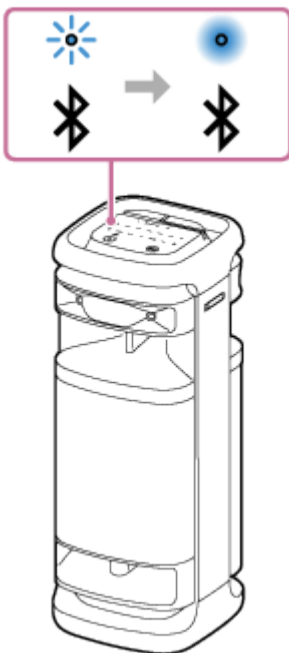

## 2 Ha a hangszóró a hangforrás kiválasztásához BLUETOOTH módtól különböző módban van, koppintson a hangszóró (BLUETOOTH).

### Megjegyzés

- Ha a hangszóró nincs BLUETOOTH módban, a hangszóró nem adja ki a csatlakoztatott BLUETOOTH eszköz hangját akkor sem, ha kapcsolatot létesít egy BLUETOOTH eszközzel.

### 3 Indítsa el a lejátszást a BLUETOOTH eszközön.

### 4 Állítsa be a hangerőt a hangszóró -/+ (hangerő) koppintva, vagy a BLUETOOTH eszköz segítségével.

Ha a hangszóró -/+ (hangerő) koppint, vagy a BLUETOOTH eszközön változtatja a hangerőt, a  (tápellátás) jelzőfény egyszer vagy 3-szor felvillan.

A használt BLUETOOTH eszköztől függően lehet, hogy a hangszóró  (tápellátás) jelzőfénye akkor sem fog felvillanni, ha a BLUETOOTH eszközön szabályozza a hangerőt.

Gyors változtatáshoz tartsa megérintve a hangszóró -/+ (hangerő).

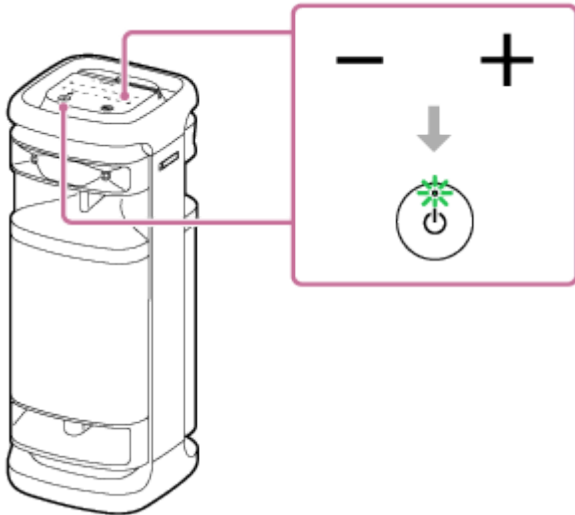

A lejátszás során az alábbi műveleteket végezheti el a hangszóró  (lejátszás).

#### Szüneteltetés

Szüneteltetéséhez koppintson lejátszás közben a hangszóró  (lejátszás). A szüneteltetés befejezéséhez koppintson rá újra.

#### Ugrás a következő zeneszám elejére

Lejátszás közben koppintson gyorsan kétszer a hangszóró  (lejátszás).



#### Ugrás az aktuális vagy az előző zeneszám elejére\*

Lejátszás közben koppintson gyorsan 3-szor a hangszóró  (lejátszás).

\* A műveletek a használt BLUETOOTH eszköztől függően eltérhetnek.



### Tipp

- A hangszóró támogatja a SCMS-T módszerű tartalmak védelmét. A hangszórón hallgathatja az SCMS-T módszert támogató okostelefonból vagy mobiltelefonból kapott zenét (vagy hangot).
- Ha a hangszórón eléri a maximális vagy minimális hangerőszintet, a  (tápellátás) jelzőfény 3-szor felvillan.
- Ha lenyomva tartja a hangszóró  (lejátszás) kb. 5 másodpercig, a hangszóró lejátszsa a bemutató céljaira tárolt zeneszámot. A funkció kikapcsolásához koppintson újra a hangszóró  (lejátszás).

### Megjegyzés

- Ha a kommunikáció gyenge, lehet, hogy a BLUETOOTH eszköz nem reagál megfelelően a hangszórón végzett műveletekre.
- A BLUETOOTH eszköztől függően lehet, hogy szabályozni kell a hangerőt, vagy a csatlakoztatott eszközön változtatni kell a hangkimenet beállítását.
- A hangszóróhoz csatlakoztatott BLUETOOTH eszköztől, a kommunikációs környezettől vagy a használat körülményeitől függően zavar vagy a hang akadozása léphet fel.

### Kapcsolódó témák

- [A BLUETOOTH kapcsolat bontása \(a használat után\)](#)
- [A hangszóró csatlakoztatása az elektromos hálózathoz](#)



Vezeték nélküli hangszóró  
ULT TOWER 10

## A BLUETOOTH-kapcsolaton keresztüli zenelejátszás minőségének kiválasztása (kodek)

A hangszórón a BLUETOOTH kapcsolat minőségeként a „Prioritás a hangminőség” és a „Prioritás a stabil kapcsolat” beállítások állnak rendelkezésre. A „Prioritás a hangminőség” beállítás a jó hangminőség érdekében nem csak az SBC, de az AAC és az LDAC kodekkel való kompatibilitást is biztosítja, míg a „Prioritás a stabil kapcsolat” beállítás stabilabb BLUETOOTH csatlakozás útján történő zenelejátszást biztosít. A vásárlás időpontjában a „Prioritás a hangminőség” funkció van kiválasztva.

- Prioritás a hangminőség (alapértelmezett beállítás): Automatikusan kiválasztja az optimális kodeket az AAC, LDAC és az SBC lehetőségek közül.
- Prioritás a stabil kapcsolat: Az SBC lehetőség van kiválasztva.





### 1 Kapcsolja be a hangszórót.

A hangszóróból felhangzik az értesítés hangjelzés, és a  (BLUETOOTH) jelzőfény villogni kezd\* kék színben.

\* Ha olyan BLUETOOTH eszköz van a közelben, amely előzőleg a hangszóróhoz volt csatlakoztatva, lehet, hogy a hangszóró automatikusan felveszi az eszközzel a kapcsolatot. Ilyen esetben a hangszóró  (BLUETOOTH) jelzőfénye kék fényvel világítani kezd.

### 2 Változtassa meg a BLUETOOTH kapcsolat minőségét.

#### A hangszóró kezelése során

1. Tartsa egyidejűleg megérintve a hangszóró  (lejátszás) és  (BLUETOOTH) kb. 2 másodpercig.  
Ha a beállítást „Prioritás a stabil kapcsolat” módra változtatja, a  (tápellátás) jelzőfény 3-szor felvillan zöld fényvel.  
Ha a beállítást „Prioritás a hangminőség” módra változtatja, a  (tápellátás) jelzőfény kétszer felvillan zöld fényvel.  
Ha a hangszóró BLUETOOTH eszközökhöz csatlakozik, az összes kapcsolat automatikusan bomlik, majd újra létrejön, és érvénybe lép a beállítás.

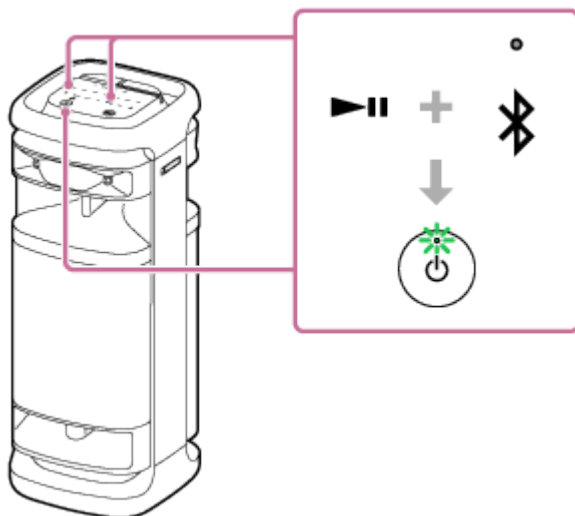

#### A „Sony | Music Center” használata esetén

1. Párosítsa a hangszórót egy BLUETOOTH eszközzel, például egy okostelefonnal.  
Amikor létrehozza a BLUETOOTH kapcsolatot, a hangszóróból felhangzik az értesítés hangjelzése.
2. Az alkalmazás elindításához koppintson a [Music Center] elemre az okostelefonban, stb.



Music Center

3. Koppintson az [ULT TOWER 10] elemre.
4. Koppintson a [Settings] - [Sound] - [Bluetooth Connection Quality] lehetőségre, majd válassza a [Priority on Sound Quality] vagy [Priority on Stable Connection] elemet.  
A BLUETOOTH eszközökkel való összes kapcsolat automatikusan bomlik, majd újra létrejön, és érvénybe lép a beállítás.

### Tipp

- A Sztereó pár funkció vagy a Bulicsatlakozás funkció használata során automatikusan az SBC kodek kerül beállításra.

### Megjegyzés

- Ha a „Prioritás a hangminőség” beállítás van kiválasztva, a BLUETOOTH eszköz beállításától és a környező feltételektől függően zaj keletkezhet vagy a hang akadozhat. Ilyen esetben állítsa a BLUETOOTH kapcsolat minőségét „Prioritás a stabil kapcsolat” beállításra.

---

### Kapcsolódó témák

- [A BLUETOOTH készenléti funkció \(automatikus bekapcsolás\) használata](#)
- [Mire használható a „Sony | Music Center”](#)
- [Támogatott kodekek](#)

Vezeték nélküli hangszóró  
ULT TOWER 10

## Támogatott kodekek

A kodek egy hangkódoló algoritmus, amelyet hang BLUETOOTH kapcsolat útján történő vezeték nélküli átviteléhez használnak.

A hangszóró az alábbi 3 kodeket támogatja A2DP kapcsolat útján történő zenelejátszáshoz: SBC, AAC és LDAC™.

- SBC

Ez a Subband Codec rövidítése.

Az SBC a BLUETOOTH eszközök által használt standard hangkódolási technológia.

Minden BLUETOOTH eszköz támogatja az SBC kodeket.

- AAC

Ez az Advanced Audio Coding rövidítése.

Az AAC kodeket általában Apple termékek, például iPhone eszközök használják, amelyek jobb hangminőséget képesek nyújtani, mint az SBC.

- LDAC

Az LDAC a Sony által kifejlesztett hangkódolási technológia, amely lehetővé teszi a High-Resolution (Hi-Res) Audio tartalom átvitelét akár BLUETOOTH kapcsolaton keresztül is.

Más BLUETOOTH-kompatibilis kódolási technológiáktól (pl. SBC) eltérően működése során nem konvertálja alacsonyabb szintre a High-Resolution Audio hangtartalmat\*<sup>1</sup>.

A többi technológiához viszonyítva megközelítőleg 3-szoros mennyiségű adat\*<sup>2</sup> átvitelét teszi lehetővé BLUETOOTH vezeték nélküli hálózaton keresztül, a hatékony kódolásnak és az optimalizált csomagkészítésnek köszönhetően példátlan hangminőség mellett.

\*<sup>1</sup> Kivéve a DSD formátumú tartalmakat.

\*<sup>2</sup> Az SBC technológiához viszonyítva 990 kb/s (96/48 kHz) vagy 909 kb/s (88,2/44,1 kHz) bitsebesség kiválasztása esetén.

Ha egy csatlakoztatott eszköz a fenti kodekek valamelyikével készült zenét küld, a hangszóró automatikusan az adott kodekre vált, és a zenét azzal a kodekkel játssza le.

Ha a csatlakoztatott eszköz az SBC-nél magasabb hangminőségű kodeket támogat, lehet, hogy előre be fog kellene állítania az eszközt, hogy élvezhesse a támogatott kodekekkel készült zenét.

A kodek beállításával kapcsolatban olvassa el az eszközhöz mellékelt kezelési útmutatót.

## Kapcsolódó témák

- [A BLUETOOTH-kapcsolaton keresztüli zenelejátszás minőségének kiválasztása \(kodek\)](#)

Vezeték nélküli hangszóró  
ULT TOWER 10

## A BLUETOOTH kapcsolat bontása (a használat után)

Miután befejezte a zene lejátszását a BLUETOOTH eszközön, az alábbi műveletek valamelyikével bontsa a BLUETOOTH csatlakozást.

Ha a BLUETOOTH kapcsolat megszakad, a hangszóróból felhangzik az értesítés hangjelzése.

- Kapcsolja ki a BLUETOOTH eszköz BLUETOOTH funkcióját.  
Részleteket az eszközhöz mellékelt kezelési útmutatóban talál.
- Kapcsolja ki a BLUETOOTH eszközt.
- Kapcsolja ki a hangszórót.

### Tipp

- Ha a Sztereó pár funkció használata során kikapcsol egy hangszórót, a másik hangszóró automatikusan kikapcsol. A köztük lévő BLUETOOTH kapcsolat megszakad.
- Miután befejezte a zene lejátszását, a BLUETOOTH kapcsolat a BLUETOOTH eszköztől függően automatikusan megszakadhat.

### Kapcsolódó témák

- [Kikapcsolás](#)
- [Mire használható a „Sony | Music Center”](#)
- [Automatikus készenléti \(energiatakarékosági\) funkció](#)

Vezeték nélküli hangszóró  
ULT TOWER 10

## A BLUETOOTH funkció és a vezeték nélküli mikrofon funkció be- és kikapcsolása

Ha a hangszóró BLUETOOTH funkciója be van kapcsolva, egy párosított BLUETOOTH eszköztől kapcsolódhat a hangszóróhoz.



A hangszóróhoz a mellékelt vezeték nélküli mikrofonról is csatlakozhat, ha a hangszóró vezeték nélküli mikrofon funkciója be van kapcsolva.

A vásárlás időpontjában ezek a beállítások be vannak kapcsolva.

### 1 Tartsa megérintve a hangszóró – (hangerő) és (BLUETOOTH) körülbelül 5 másodpercig.

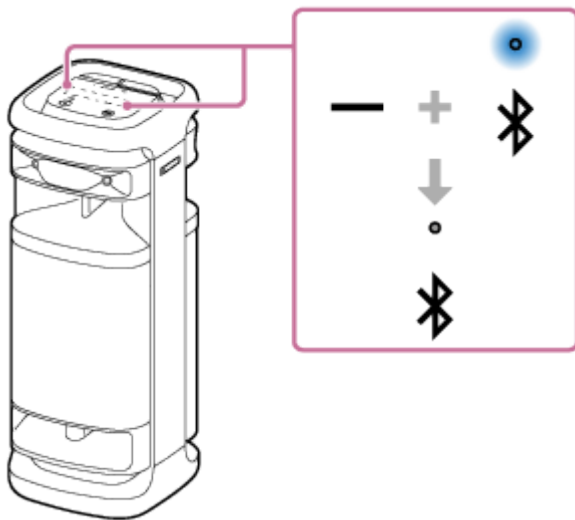
A  (BLUETOOTH) jelzőfény kikapcsol, és a BLUETOOTH, valamint a vezeték nélküli mikrofon funkció ki van kapcsolva.



Ha újra egyidejűleg lenyomva tartja a hangszóró – (hangerő) és  (BLUETOOTH) körülbelül 5 másodpercig, a  (BLUETOOTH) jelzőfény bekapcsol, és a BLUETOOTH, valamint a vezeték nélküli mikrofon funkció bekapcsol.

### Tipp

- Amikor a hangszóró BLUETOOTH funkciója bekapcsol, újra kapcsolatot létesít az előzőleg BLUETOOTH kapcsolattal csatlakoztatott eszközzel, ha az eszköz BLUETOOTH funkciója aktív maradt.

### Megjegyzés

- Ha kikapcsolja a BLUETOOTH funkciót, nem végezheti el az alábbi műveleteket:
  - Párosítás és kapcsolat egy BLUETOOTH eszközzel.
  - A „Sony | Music Center” használata.
  - Ha a vezeték nélküli mikrofon csatlakoztatva van a hangszóróhoz, a hangszóró BLUETOOTH funkciójának kikapcsolása leválasztja a vezeték nélküli mikrofont.



Vezeték nélküli hangszóró  
ULT TOWER 10

## Hordozható hangeszközön stb. lévő zene hallgatása vezetékes csatlakoztatáson keresztül

A hangszórót úgy használhatja, ha hordozható hangeszközt stb. csatlakoztat hozzá (kereskedelmi forgalomban kapható) hangkábel segítségével.

### Megjegyzés

- Mielőtt kapcsolatot létesít a hangszóró és a hordozható hangeszköz között, halkítsa le a hangszóró és eszköz hangerejét, hogy megelőzze a hangszóró által esetleg kiadott hirtelen erős hangot.

### 1 Csatlakoztasson egy eszközt az AUDIO IN csatlakozóhoz egy (kereskedelmi forgalomban kapható) hangkábel segítségével.

A csatlakoztatáshoz használjon mindkét végén (ellenállás nélküli) sztereó minicsatlakozóval\* ellátott hangkábelt.

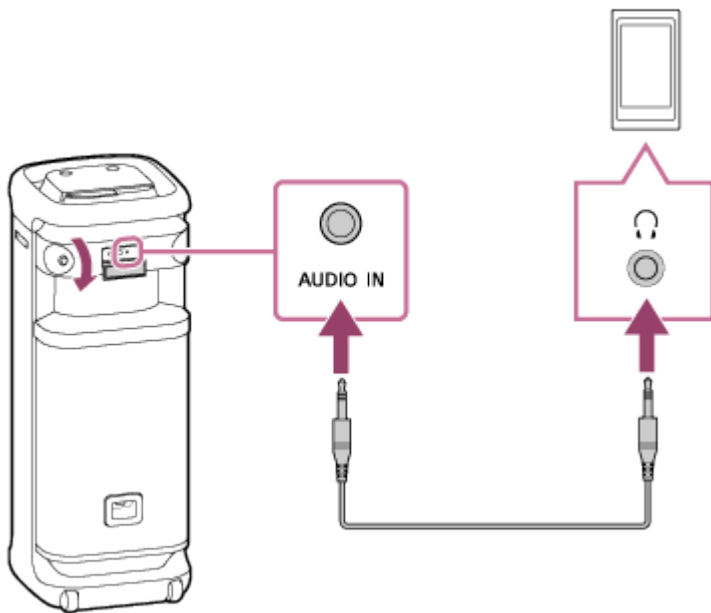

\* Ha jelentős ellenállású (sztereó minicsatlakozókkal ellátott) hangkábelt használ, a hang gyengülhet. Ezért mindig használjon ellenállás nélküli (sztereó minicsatlakozókkal ellátott) hangkábelt.

### 2 Kapcsolja be a hangszórót.

A hangszóróból felhangzik az értesítés hangjelzése és a  (tápellátás) jelzőfény zölden világítani kezd.



**3 Koppintson a hangszóró AUDIO IN.**

**4 Kapcsolja be, és kezdje meg a lejátszást a csatlakoztatott eszközön.**

**5 Állítsa a hangerőt mérsékelt szintre a csatlakoztatott eszközön.**

Ha a hangerőt a csatlakoztatott hordozható hangeszköz segítségével szabályozza, a hangszóró  (tápellátás) jelzőfénye nem fog villogni.

**6 A hangszóró -/+ (hangerő) koppintva szabályozza a hangerőt.**

Ha a hangszóró -/+ (hangerő) koppint a hangerő szabályozásához, a  (tápellátás) jelzőfény egyszer vagy 3-szor felvillan.

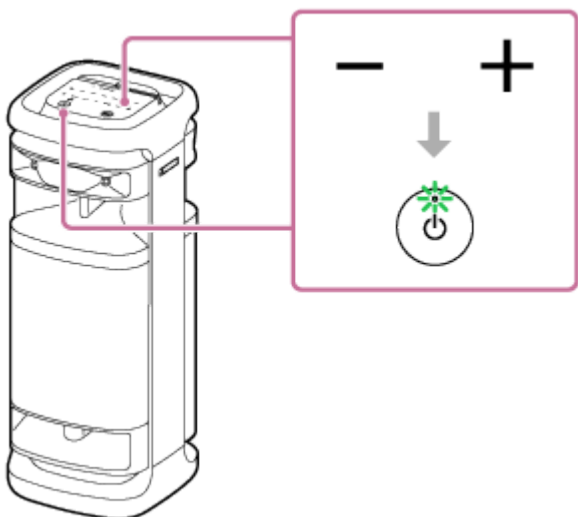

#### Tipp

- Ha nem hallja a hangot, növelje a hangerőt a csatlakoztatott eszközön.

#### Megjegyzés



- Amíg a Sztereo pár vagy a Bulicsatlakozás funkciót használja, a hangszóró nem tud zenét lejátszani az AUDIO IN csatlakozóhoz hangkábelrel csatlakoztatott eszközön.
- Ha hordozható hangeszközt csatlakoztat az AUDIO IN csatlakozóhoz, és zenét játszik le, le vannak tiltva az olyan hangszóróműveletek, mint a szüneteltetés, ugrás a következő zeneszám elejére, vagy ugrás az aktuális zeneszám elejére.
- A hangszórón lévő port és csatlakozók nem vízálló kialakításúak. Ne használja a hangszórót olyan helyen, ahol valószínű, hogy víz fröccsen rá. A hangszóró használata után mindig zárja rá a kupakokat.

---

## Kapcsolódó témák

- [Automatikus készenléti \(energiatakarékosági\) funkció](#)

5-056-578-31(1) Copyright 2024 Sony Corporation

Vezeték nélküli hangszóró  
ULT TOWER 10

## A hangeffektusok váltása

A hangszórón élvezheti a hangeffektusok váltogatását is.

### Élvezze a továbbfejlesztett mély basszus hangzást (ULT gomb)

Az alábbi eljárások bármelyikével beállíthatja. A vásárlás időpontjában az ULT POWER SOUND mód be van kapcsolva.

- Nyomja meg a ULT gombot.  
Az ULT gomb minden megnyomásakor a beállítás ULT1-ről ULT2-re és kikapcsolásra vált.  
Minden egyes alkalommal, amikor megváltoztatja a beállítást, a hangszóróból felhangzik az értesítés hangjelzése, és kigyullad vagy kialszik az ULT gomb.

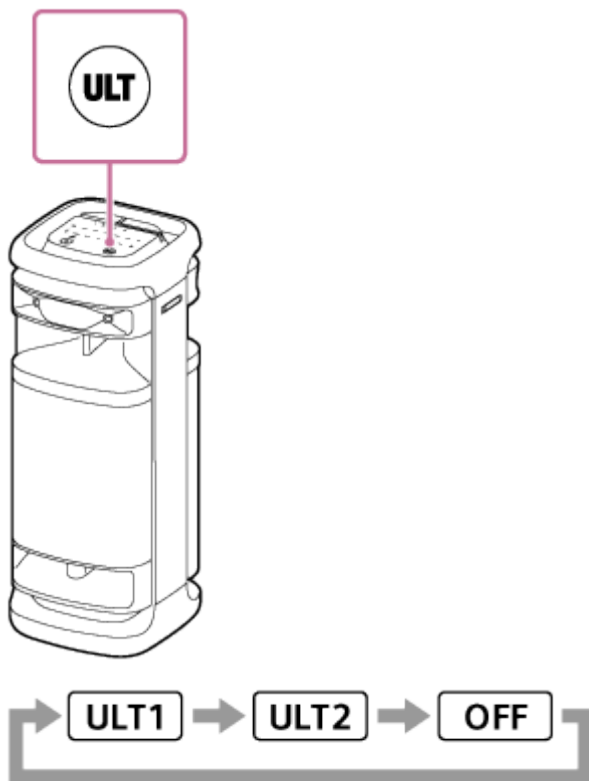



ULT1: Kiemeli a mély basszus hangzást.

ULT2: Még az ULT1-nél is jobban kiemeli az energia érzését.

Ki: Kikapcsolja az ULT POWER SOUND beállítást.

- A „Sony | Music Center” használata.  
A „Sony | Music Center” alkalmazásban koppintson a [ULT TOWER 10] - [Settings] - [Sound] - [Sound Effect] lehetőségre, majd válassza ki az [OFF], [ULT1] vagy [ULT2] beállítást.

### Tipp

- Az alapértelmezett beállítás (ULT1 vagy ULT2) az országtól vagy régiótól függően eltérhet.
- A hangszórón az ULT gomb és a – (hangerő) körülbelül 2 másodpercig tartó egyidejű nyomva tartásával be- és kikapcsolhatja az értesítési hangot.  
Ha ki van kapcsolva az értesítési hang, a  (tápellátás) jelzőfény 3-szor zöld fénnel felvillan.  
Ha be van kapcsolva az értesítési hang, a  (tápellátás) jelzőfény kétszer zöld fénnel felvillan.

## A hangszínszabályozó beállításának egyéni szabályozása (CUSTOM)

A „Sony | Music Center” alkalmazásban koppintson az [ULT TOWER 10] - [Settings] - [Sound] - [Sound Effect] - [CUSTOM] elemre.

Koppintson a [Custom EQ] elemre, majd szabályozza a hangszínszabályozót tetszése szerint.

### Megjegyzés

- A CUSTOM mód nem használható, ha a TV Sound Booster funkció aktiválva van.

## Automatikus beállítás a környezetnek megfelelő optimális hangzásra (hangtér-optimalizálás)

Ez a szabadalmaztatott mikrofonérzékelő technológia zenelejátszás közben észleli a hangszóró körüli hangokat, és automatikusan végrehajtja a hang optimalizálásához szükséges beállításokat. A vásárlás időpontjában a hangtér-optimalizálás be van kapcsolva.

### A hangtér-optimalizálás bekapcsolása

A „Sony | Music Center” alkalmazásban koppintson a [ULT TOWER 10] - [Settings] - [Sound] - [Sound Field Optimization] lehetőségre, majd kapcsolja be a beállítást.

### Megjegyzés

- Néhány esetben a külső zaj megakadályozhatja a hang optimalizálását.
- A Sztereó pár funkció vagy a Bulicsatlakozás funkció használatakor a hangtér-optimalizálás funkció ki van kapcsolva.

Vezeték nélküli hangszóró  
ULT TOWER 10

## Vezeték nélküli zenehallgatás 2 hangszóróval (Sztereo pár funkció)

A Sztereo pár funkció használatához 2 ULT TOWER 10 hangszóró szükséges. 2 hangszóró BLUETOOTH-hoz való csatlakoztatásával nagyobb hangerővel élvezheti a hangot.

2 BLUETOOTH-kapcsolattal csatlakoztatott hangszóró sztereóban játssza le a hangot, miközben a (jobb oldali) 1 hangszóró a jobb csatorna hangját, a másik (bal oldali) hangszóró a bal csatorna hangját játssza.

A hangszóró használata előtt ügyeljen az alábbiakra:

- A funkcióhoz való csatlakozáshoz frissítse az előtelepített szoftvert a legfrissebb verzióra minden egyes hangszórón. (A frissítési eljárásról további részleteket [Az előtelepített szoftver frissítése](#) című részben olvashat.)
- A hangszórók Sztereo pár funkciójának beállításakor győződjön meg róla, hogy a funkcióval csatlakoztatni kívánt 2 hangszóró legfeljebb 1 m távolságra legyen egymástól. Ha zenelejátszás van folyamatban, állítsa le.
- Zene lejátszásakor győződjön meg róla, hogy a funkcióval csatlakoztatni kívánt összes eszköz légvonalban 30 m távolságban legyen egymástól.  
A kommunikáció maximális hatótávolsága csökkenhet az alábbi körülmények között.
  - A hangszóró és a BLUETOOTH eszköz között valamilyen akadály, például személy, fém vagy fal helyezkedik el.
  - A hangszóró közelében működésben lévő vezeték nélküli LAN eszköz található.
  - A hangszóró közelében működésben lévő mikrohullámú sütő található.
  - A hangszóró közelében működésben lévő, elektromágneses sugárzást kibocsátó eszköz található.

### 1 A hangszóró Sztereo pár funkcióhoz való beállításához használja a „Sony | Music Center”-t.

A „Sony | Music Center” alkalmazásról további tudnivalókat az alábbi URL-címen találhat:  
<https://www.sony.net/smcqa/>

## A Sztereo pár funkció kikapcsolása

A „Sony | Music Center” használata.

### Tipp

- A Sztereo pár funkció használata automatikusan az SBC kodekre vált.
- A hangszórók kikapcsolása nem kapcsolja ki a Sztereo pár funkciót. Ha újra bekapcsolja valamelyik hangszórót, az megkísérel kapcsolatot létesíteni a Sztereo pár funkcióhoz. Ha használni kívánja a Sztereo pár funkciót, kapcsolja be a másik hangszórót 1 percen belül. Azonban amíg a BLUETOOTH készenléti funkció mindkét hangszórón aktív, bármelyik hangszóró bekapcsolása automatikusan bekapcsolja a másikat is, és a hangszórók között kapcsolatot létesít a Sztereo pár funkcióhoz.

### Megjegyzés

- Amíg a Sztereo pár funkció használatban van, a hangszóróhoz az alábbi forrásokból csatlakoztatott eszközök hangja nem lesz hallható.
  - A PLAY/CHARGE OUTPUT porthoz (USB) csatlakoztatott USB eszköz
  - Az AUDIO IN csatlakozóhoz hangkábelrel csatlakoztatott eszköz
  - Az OPTICAL IN csatlakozóhoz csatlakoztatott TV

- Amíg a hangszóró OPTICAL IN, AUDIO IN vagy USB módban van, a „Sony | Music Center” segítségével is beállíthatja a Sztereó pár funkcióhoz. A beállítás befejezése után azonban a hangszóró automatikusan BLUETOOTH módba lép.
- A Sztereó pár funkció deaktiválása nincs hatással a létrejött BLUETOOTH-kapcsolatra, és a hangszóró BLUETOOTH módban marad. A hangszóró OPTICAL IN, AUDIO IN vagy USB módba váltásához el kell végezni a megfelelő koppintási műveletet a hangszórón.
- A hangszórón és a hozzá csatlakoztatott BLUETOOTH eszközön csökkentse a hangerőt, vagy állítsa le a BLUETOOTH eszközön a lejátszást, mielőtt kapcsolatot létesít a BLUETOOTH eszközzel, hogy megelőzze a hangszóró által esetleg kiadott hirtelen erős hangot.

---

### Kapcsolódó témák

- [A BLUETOOTH készenléti funkció \(automatikus bekapcsolás\) használata](#)
- [A „Sony | Music Center” telepítése](#)
- [Az előtelepített szoftver frissítése](#)

Vezeték nélküli hangszóró  
ULT TOWER 10

## A vezeték nélküli lejátszás használata több hangszóróval (Bulicsatlakozás funkció)

Több Bulicsatlakozás funkcióval kompatibilis hangszórót (legfeljebb 100 hangszórót) csatlakoztathat BLUETOOTH csatlakozás útján, és élvezheti a zenelejátszást.

A vezeték nélküli Bulilánc funkcióval kompatibilis eszközök nem állnak rendelkezésre a csatlakozáshoz.

### A Bulicsatlakozás funkcióval kompatibilis eszközök \*

LSPX-S3, SRS-XP700, SRS-XP500, SRS-XG500, SRS-XG300, SRS-XB43, SRS-XB33, SRS-XB23, SRS-XE300, SRS-XE200, SRS-XV900, SRS-XV800, SRS-XV500, SRS-ULT70, SRS-ULT1000

\* A vásárlás országától vagy a térségtől függően lehet, hogy egyes kompatibilis eszközök nem kaphatók.

A hangszóró használata előtt ügyeljen az alábbiakra:

- A funkcióhoz való csatlakozáshoz frissítse az előtelepített szoftvert a legfrissebb verzióra minden egyes hangszórón. (A frissítési eljárásról további részleteket [Az előtelepített szoftver frissítése](#) című részben olvashat.)
- Amikor beállítja a hangszórókat a Bulicsatlakozás funkcióhoz, ügyeljen arra, hogy a funkcióhoz csatlakoztatni kívánt összes hangszóró legfeljebb 1 m távolságra legyen. Ha zenelejátszás van folyamatban, állítsa le.
- Zene lejátszásakor győződjön meg róla, hogy a funkcióval csatlakoztatni kívánt összes eszköz légvonalban 30 m távolságban legyen egymástól.

A kommunikáció maximális hatótávolsága csökkenhet az alábbi körülmények között.

- A hangszóró és a BLUETOOTH eszköz között valamilyen akadály, például személy, fém vagy fal helyezkedik el.
- A hangszóró közelében működésben lévő vezeték nélküli LAN eszköz található.
- A hangszóró közelében működésben lévő mikrohullámú sütő található.
- A hangszóró közelében működésben lévő, elektromágneses sugárzást kibocsátó eszköz található.

### 1 A hangszóró beállítása a Bulicsatlakozás funkcióhoz a „Sony | Music Center” használatával.

A „Sony | Music Center” alkalmazásról további tudnivalókat az alábbi URL-címen találhat:

<https://www.sony.net/smcqa/>

### 2 Indítsa el a lejátszást a BLUETOOTH eszközön, és állítsa a hangerőt mérsékelt szintre.

Az összes hangszóró ugyanazt a zenét játssza.

Amikor a BLUETOOTH eszközön vagy az eszközhöz csatlakoztatott (elsőként beállított) hangszórón szabályozza a hangerőt, a többi hangszóró hangereje is automatikusan beállítódik. A többi, (másodikként vagy később beállított) hangszóró esetében egyénileg is beállíthatja a hangerőt.

## A csatlakoztatott BLUETOOTH eszköz vagy hangszóró megváltoztatása vagy a Bulicsatlakozás funkció befejezése

Előzőleg állítsa le a zenelejátszást.

### Tipp

- A hangszórón a fények és az ULT gomb az elsőnek beállított hangszóró modelljétől függően különböző módon világítanak.
- A Bulicsatlakozás funkció használata során automatikusan az SBC kodek kerül beállításra.

## Megjegyzés

- Amíg a Bulicsatlakozás funkció használatban van, a hangszórhoz az alábbi forrásokból csatlakoztatott eszközök hangja nem lesz hallható.
  - A PLAY/CHARGE OUTPUT porthoz (USB) csatlakoztatott USB eszköz
  - Az AUDIO IN csatlakozóhoz hangkábelrel csatlakoztatott eszköz
  - Az OPTICAL IN csatlakozóhoz csatlakoztatott TV
- Amíg a hangszóró OPTICAL IN, AUDIO IN vagy USB módban van, a „Sony | Music Center” segítségével is beállíthatja a Bulicsatlakozás funkcióhoz. A beállítás befejezése után azonban a hangszóró automatikusan BLUETOOTH módba lép.
- A Bulicsatlakozás funkció deaktiválása nincs hatással a létrejött BLUETOOTH-kapcsolatra, és a hangszóró BLUETOOTH módban marad. A hangszóró OPTICAL IN, AUDIO IN vagy USB módba váltásához el kell végezni a megfelelő koppintási műveletet a hangszórón.
- Ha a Bulicsatlakozás funkció használatával filmet néz, a hang a képhez viszonyítva időben eltolódhat.

---

## Kapcsolódó témák

- [A „Sony | Music Center” telepítése](#)
- [Az előtelepített szoftver frissítése](#)

Vezeték nélküli hangszóró  
ULT TOWER 10

## Külső vezetékes mikrofon használata

A saját hangját a hangszóróba vezetheti, ha egy normál dugóval ( $\Phi$  6,3 mm) ellátott, (kereskedelmi forgalomban kapható) dinamikus mikrofont csatlakoztat.

- 1 A MIC és GUITAR szint gombot MIN állásba forgatva csökkentse a mikrofon hangerőszintjét.

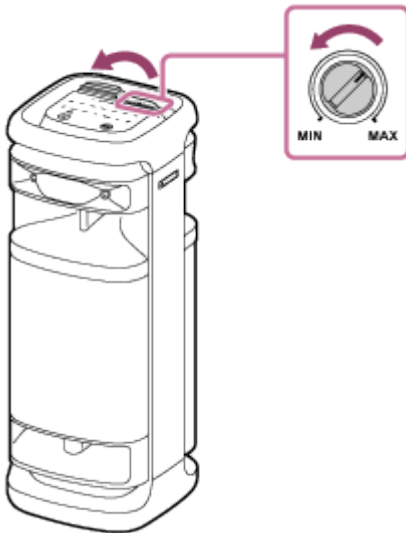

- 2 Csatlakoztasson egy külső vezetékes mikrofont a hangszóró felső felületén található MIC/GUITAR csatlakozóhoz.

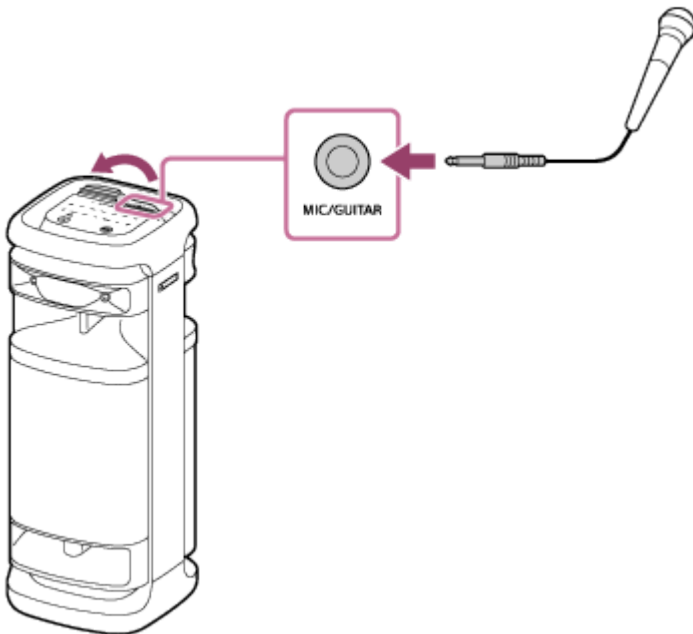

- 3 A MIC és GUITAR szint gombok segítségével szabályozza a hangerőt.

- 4 Beszéljen vagy énekeljen a csatlakoztatott vezetékes mikrofonba.

A hangszórón lévő KEY CONTROL vagy ECHO gombbal az alábbi műveleteket is elvégezheti.



## Hangnemvezérlés

Megváltoztathatja az énekelt dal hangnemét.

A hangszórón a KEY CONTROL **b** (b-jel)/ **#** (kereszt) megnyomásával alakítsa a hangnemet a hangterjedelméhez.

## Mikrofon visszhang

Amikor a vezetékes mikrofonba énekel, visszhang effektust alkalmazhat a hangjára.

A hangszóró ECHO gombjának többszöri megnyomásával állítsa be a visszhang effektust.

## Megjegyzés

- Ha a Bulicsatlakozás vagy a Sztereó pár funkciót használja, a mikrofonból kapott hangot csak az a hangszóró adja, amelyhez a mikrofon csatlakozik.
- A mikrofon közel tartása a hangszóróhoz akusztikus gerjedést okozhat. Ha ez történik, akkor a hangszóró hangerejétől függően, a hangszóró kikapcsolhat a termék védelmi mechanizmusa miatt. Ebben az esetben húzza ki a konnektorból a hálózati tápkábelt, várjon egy kicsit, csatlakoztassa a hálózati tápkábelt, majd kapcsolja be újra a hangszórót.
- Ha a hangszóróhoz mikrofont vagy gitárt csatlakoztat, az Automatikus készenléti funkció kikapcsol.
- A hangszórón lévő port és csatlakozók nem vízálló kialakításúak. Ne használja a hangszórót olyan helyen, ahol valószínű, hogy víz fröccsen rá. A hangszóró használata után mindig zárja rá a kupakokat.

## Kapcsolódó témák

- [A vezeték nélküli mikrofon használata](#)
- [Sem a Karaoke, sem a DJ Control funkció nem áll rendelkezésre, amíg a TV Sound Booster funkció aktiválva van](#)
- [Akusztikus visszacsatolás lép fel](#)

Vezeték nélküli hangszóró  
ULT TOWER 10

## Gitár hangjának a hallgatása

Hallgathatja gitárja hangját, ha azt a hangszóró MIC/GUITAR csatlakozójához (Φ 6,3 mm) csatlakoztatja. A vezeték nélküli mikrofon hangszóróhoz csatlakoztatásával egyidejűleg gitározhat és énekelhet.

- 1 A MIC és GUITAR szint gombot MIN állásba forgatva csökkentse a gitár hangerejét.**
- 2 Csatlakoztassa a gitárt a hangszóró felső felületén lévő MIC/GUITAR csatlakozóhoz egy (kereskedelmi forgalomban kapható) gitárhoz kialakított hangszerkábelrel.**

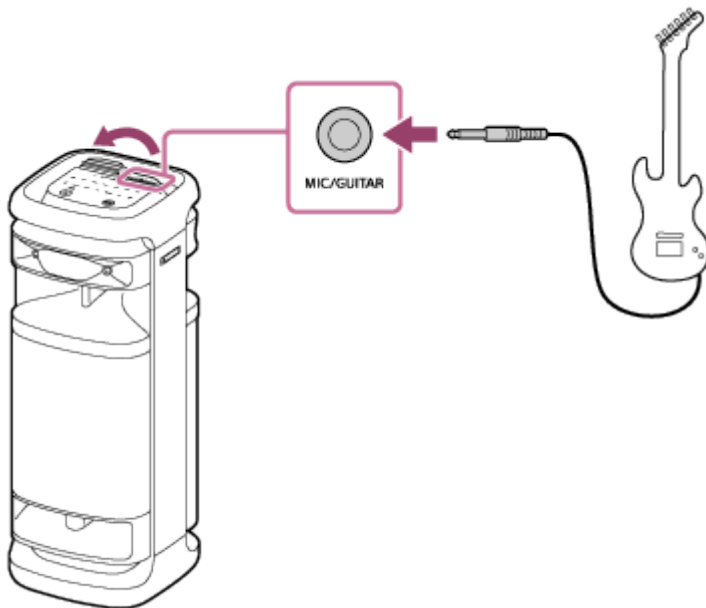

- 3 Nyomja meg a hangszóró felső felületén lévő GUITAR gombot.**  
A GUITAR jelzőfény fehér fénnel világítani kezd.
- 4 Kezden gitározni, és közben szabályozza a gitár hangerőszintjét.**  
A hangszóró megszólaltatja a gitár hangját.

## A hangszóró gitár üzemmódjának a kikapcsolása

Nyomja meg újra a hangszóró felső felületén lévő GUITAR gombot.

### Megjegyzés

- Mielőtt a gitárt lecsatlakoztatja a hangszóróról, a MIC és GUITAR szint gombot a „MIN” jelzés irányába forgatva csökkentse a gitár hangerejét.
- Ha a hangszóróhoz mikrofont vagy gitárt csatlakoztat, az Automatikus készenléti funkció kikapcsol.
- A hangszórón lévő port és csatlakozók nem vízálló kialakításúak. Ne használja a hangszórót olyan helyen, ahol valószínű, hogy víz fröccsen rá. A hangszóró használata után mindig zárja rá a kupakokat.

---

## Kapcsolódó témák

- [Sem a Karaoke, sem a DJ Control funkció nem áll rendelkezésre, amíg a TV Sound Booster funkció aktiválva van](#)

5-056-578-31(1) Copyright 2024 Sony Corporation

Vezeték nélküli hangszóró  
ULT TOWER 10

## Mire használható a „Sony | Music Center”

A „Sony | Music Center” alkalmazás olyan Sony hangeszközök vezérlésére szolgál, amelyek kompatibilisek a „Sony | Music Center” alkalmazással, okostelefonból, stb.

A „Sony | Music Center” alkalmazásról további tudnivalókat az alábbi URL-címen találhat:

<https://www.sony.net/smcqa/>

### Műveletek, amelyek elvégezhetők egy „Sony | Music Center” alkalmazást használó hangszórón

- A Bulicsatlakozás funkció beállítása
- A Sztereo pár funkció beállítása, a jobb (jobb oldali) és a bal (bal oldali) hangcsatornák felcserélése
- A hangminőség beállítása és a hangszínszabályozás
- Tápellátás lehetőség beállítások (Be-/kikapcsolás hangja, Automatikus készenléti, Bluetooth készenléti)
- A funkció be-/kikapcsolása az érintőpanel háttérvilágításának automatikus kikapcsolásához
- Megvilágítás (Megvilágítás) beállítás (a Lighting Mode átváltása)
- A hangforrás váltása lejátszás céljából a BLUETOOTH csatlakozóval csatlakoztatott eszköz, az OPTICAL IN (optikai digitális hangbemenet) csatlakozóhoz csatlakoztatott eszköz, az AUDIO IN csatlakozóhoz csatlakoztatott eszköz és a PLAY/CHARGE OUTPUT porthoz (USB) csatlakoztatott eszköz között
- A TV Sound Booster funkció aktiválása/deaktiválása
- A TV hangjával való szinkronizáció szabályozása
- A Bluetooth-kapcsolat minősége (Prioritás a hangminőség/Prioritás a stabil kapcsolat) átváltása
- Többpontos csatlakozás (2 BLUETOOTH eszközzel való egyidejű csatlakozás) kezelése
- A hangszóró szoftverfrissítésének vagy verziójának a megtekintése
- A BLUETOOTH kapcsolat létrehozása, bontása és hasonló műveletek
- A Hangtér-optimalizálás beállítása

stb.

### Megjegyzés

- A „Sony | Music Center” által vezérelhető lehetőségek a csatlakoztatott eszköztől függően eltérhetnek. Az alkalmazás műszaki adatai és külalakja előzetes bejelentés nélkül megváltozhatnak.
- Mindig a „Sony | Music Center” legújabb verzióját használja. Ha hangszórót és a BLUETOOTH eszközt nem tudja BLUETOOTH útján csatlakoztatni, vagy probléma merül fel, például a hang nem hallható, távolítsa el a „Sony | Music Center” alkalmazást, és próbálkozzon újra a BLUETOOTH csatlakozással. A „Sony | Music Center” alkalmazásról további tudnivalókat a Google Play (Play Store) vagy az App Store oldalain találhat.
- Vegye figyelembe, hogy a „Sony | Music Center” és a „Music Center for PC” különböző alkalmazások.

---

## Kapcsolódó témák

- [A „Sony | Music Center” telepítése](#)
- [A hangszóró csatlakoztatása az elektromos hálózathoz](#)
- [A hangszóró fényének be-/kikapcsolása \(megvilágítás funkció\)](#)
- [A hangszóró egyidejű csatlakoztatása 2 BLUETOOTH eszközhöz \(többpontos csatlakozás\)](#)
- [A TV hangjának a hallgatása \(a TV Sound Booster funkció segítségével\)](#)
- [A TV hangjának a hallgatása \(a TV Sound Booster funkció használata nélkül\)](#)
- [A BLUETOOTH-kapcsolaton keresztüli zenelejátszás minőségének kiválasztása \(kodek\)](#)
- [Vezeték nélküli zenehallgatás 2 hangszóróval \(Sztereo pár funkció\)](#)
- [A vezeték nélküli lejátszás használata több hangszóróval \(Bulicsatlakozás funkció\)](#)
- [Az előtelepített szoftver frissítése](#)

Vezeték nélküli hangszóró  
ULT TOWER 10

## A „Sony | Music Center” telepítése

Telepítse a „Sony | Music Center” alkalmazást okostelefonjába stb. a Google Play (Play Store) vagy az App Store oldaláról. Apple iOS eszközök esetében a „Sony | Music Center” iOS 11.0 és újabb rendszerű eszközökre telepíthető. A telepítés iOS 10.x vagy korábbi rendszerű eszközökre nem lehetséges.

- 1 Töltse le a „Sony | Music Center” alkalmazást a Google Play (Play Store) vagy az App Store oldalairól, és telepítse.



Sony Music Center



- 2 A telepítés befejeződése után indítsa el a „Sony | Music Center” alkalmazást.

### Megjegyzés

- Vegye figyelembe, hogy a „Sony | Music Center” és a „Music Center for PC” különböző alkalmazások.
- Mindig a „Sony | Music Center” legújabb verzióját használja. Ha hangszórót és a BLUETOOTH eszközt nem tudja BLUETOOTH útján csatlakoztatni, vagy probléma merül fel, például a hang nem hallható, távolítsa el a „Sony | Music Center” alkalmazást, és próbálkozzon újra a BLUETOOTH csatlakozással. A „Sony | Music Center” alkalmazásról további tudnivalókat a Google Play (Play Store) vagy az App Store oldalain találhat.

### Kapcsolódó témák

- [Mire használható a „Sony | Music Center”](#)

Vezeték nélküli hangszóró  
ULT TOWER 10

## Mire használható a „Fiestable”

A „Fiestable” alkalmazás olyan Sony hangeszközök okostelefonból stb. való működtetésére használható, amelyek kompatibilisek a „Fiestable” alkalmazással.

### Rendelkezésre álló vezérlőelemek

- DJ Control  
Hangeffektusokat (Isolator stb.) alkalmazhat a lejátszás alatt álló zenére.

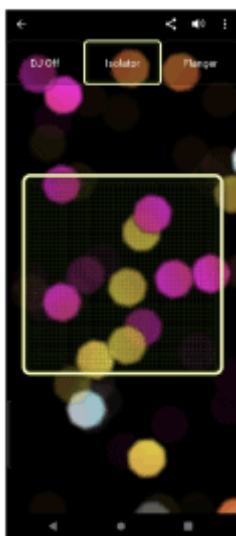

- Illumination  
Beállíthatja a megvilágítás funkciót.

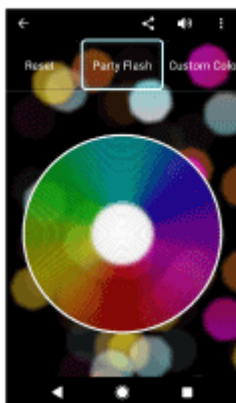

- Motion Control  
Az okostelefon megrázásával is végezhet hangműveleteket.

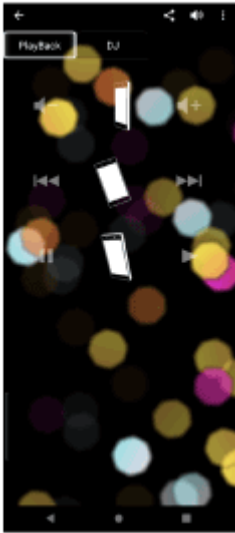

- **Egyéb**  
Élvezheti a különböző funkciók, például a Karaoke, Voice Control, Party Light és a Party Playlist nyújtotta lehetőségeket.

### Tipp

- A „Fiestable” által vezérelhető lehetőségek a csatlakoztatott eszköztől függően eltérhetnek. Az alkalmazás műszaki adatai és külalakja előzetes bejelentés nélkül megváltozhatnak.



Vezeték nélküli hangszóró  
ULT TOWER 10

## A „Fiestable” telepítése

Telepítse a „Fiestable” alkalmazást okostelefonjába stb. a Google Play (Play Store) vagy az App Store oldaláról. Apple iOS eszközök esetében a „Fiestable” iOS 11.0 és újabb rendszerű eszközökre telepíthető. A telepítés iOS 10.x vagy korábbi rendszerű eszközökre nem lehetséges.

- 1 Töltse le a „Fiestable” alkalmazást a Google Play (Play Store) vagy az App Store oldalairól, és telepítse.



Fiestable 

- 2 A telepítés befejeződése után indítsa el a „Fiestable” alkalmazást a „Sony | Music Center” képernyőről.



### Megjegyzés

- Mindig a „Fiestable” legújabb verzióját használja.

### Kapcsolódó témák

- [Mire használható a „Fiestable”](#)

Vezeték nélküli hangszóró  
ULT TOWER 10

## A jelzőfényekről

---

### Fő egység

#### (tápellátás) jelzőfény

Nem világít	A hangszóró ki van kapcsolva.
Világít (zöld)	A hangszóró be van kapcsolva.
Világít (narancssárga)	A hangszóró ki van kapcsolva. A BLUETOOTH készenléti funkció aktív.

<p>Villog (zöld vagy narancssárga)</p>	<ul style="list-style-type: none"> <li>● Valahányszor a hangszóró –/+ (hangerő) koppint, a jelzőfény egyszer felvillan zöld fénnel.</li> <li>● Ha használja a hangszóró –/+ (hangerő), és a hangerő a minimális (0) vagy maximális (50) szintre van állítva, a jelzőfény 3-szor felvillan zöld fénnel.</li> <li>● Ha megnyomja a hangszóró –/+ (hangerő), és a hangerő nem a minimális vagy maximális szintre van állítva, a jelzőfény 2-szer felvillan zöld fénnel.</li> <li>● Ha megváltoztatja a megvilágítás színét a megvilágítás színválasztóival a hangszórón, a jelzőfény egyszer felvillan zöld fénnel.</li> <li>● Ha kiválasztja az aktuális szintet a megvilágítás színválasztóival a hangszórón, a jelzőfény 3-szor felvillan zöld fénnel.</li> <li>● Ha a hangszóró ►   (lejátszás) és – (hangerő) egyidejűleg megérintve tartja megközelítőleg 5 másodpercig, és az Automatikus készenléti funkció ki van kapcsolva, a jelzőfény 3-szor felvillan narancssárga fénnel.</li> <li>● Ha a hangszóró ►   (lejátszás) és – (hangerő) egyidejűleg megérintve tartja megközelítőleg 5 másodpercig, és az Automatikus készenléti funkció be van kapcsolva, a jelzőfény kétszer felvillan narancssárga fénnel.</li> <li>● Ha a hangszóró ►   (lejátszás) és ✖ (BLUETOOTH) egyidejűleg megérintve tartja megközelítőleg 2 másodpercig, és a „Prioritás a stabil kapcsolat” beállítás ki van választva BLUETOOTH-kapcsolat minőségeként, a jelzőfény 3-szor felvillan zöld fénnel.</li> <li>● Ha a hangszóró ►   (lejátszás) és ✖ (BLUETOOTH) egyidejűleg megérintve tartja megközelítőleg 2 másodpercig, és a „Prioritás a hangminőség” beállítás ki van választva BLUETOOTH-kapcsolat minőségeként, a jelzőfény kétszer felvillan zöld fénnel.</li> <li>● Ha az ULT gombot és a hangszóró – (hangerő) egyszerre érinti meg és tartja lenyomva körülbelül 2 másodpercig, és az ULT POWER SOUND értesítési hang ki van kapcsolva, a jelzőfény 3-szor felvillan zöld fénnel.</li> <li>● Ha az ULT gombot és a hangszóró – (hangerő) egyszerre érinti meg és tartja lenyomva körülbelül 2 másodpercig, és az ULT POWER SOUND értesítési hang be van kapcsolva, a jelzőfény kétszer felvillan zöld fénnel.</li> <li>● A szoftverfrissítési folyamat során a zöld ⏻ (tápellátás) jelzőfény változik (először 5 villanás, majd 4 villanás, egyetlen villanás, végül kialszik*).</li> <li>● Amikor a hangszórót a szoftverfrissítést követően első ízben kapcsolja be, a zöld ⏻ (tápellátás) és a kék ✖ (BLUETOOTH) jelzőfény együtt 3-szor felvillan.</li> </ul>
<p>Párosan villog (zöld)</p>	<p>Várakozás a vezeték nélküli mikrofonnal való párosításra.</p>
<p>Háromszorosan villog (narancssárga)</p>	<p>A rendszer rendellenességet, például érvénytelen érintési műveletet, megszakadt BLUETOOTH kapcsolatot észlelt (az elektromos áramkör hibája). A hangszóró újraindításához kövesse <a href="#">A hangszóró újraindítása</a> című fejezet lépéseit.</p>
<p>Háromszorosan villog (zöld)</p>	<p>A vezeték nélküli mikrofon szoftverének frissítése.</p>
<p>Négyszeresen villog (narancssárga)</p>	<ul style="list-style-type: none"> <li>● A „Sony   Music Center” leállította a szoftverfrissítést.</li> <li>● A hangszóró vagy a vezeték nélküli mikrofon szoftverfrissítése sikertelen.</li> </ul>

\* A helyzettől függően lehet, hogy nem fogja látni az összes villogásmintát.

## 🔗(BLUETOOTH) jelzőfény (kék)

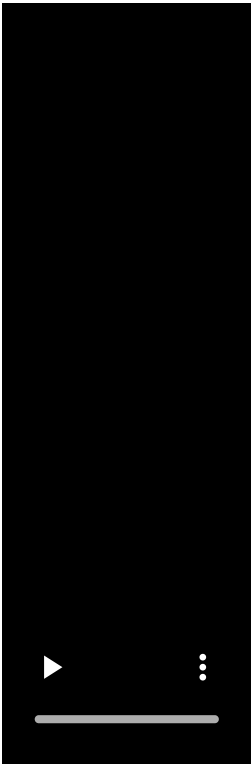
Nem világít	A BLUETOOTH funkció nincs bekapcsolva a hangszórón.
Világít	A hangszóró BLUETOOTH eszközhöz csatlakozik.
Villog	<ul style="list-style-type: none"><li>• A „Sony   Music Center” leállította a szoftverfrissítést.</li><li>• A szoftverfrissítés sikertelen volt.</li><li>• Amikor a hangszórót a szoftverfrissítést követően első ízben kapcsolja be, a kék 🔗(BLUETOOTH) és a zöld 🔌 (tápellátás) jelzőfény együtt 3-szor felvillan.</li></ul>
Párosan villog	<p>A hangszóró párosítási módban van.</p> 

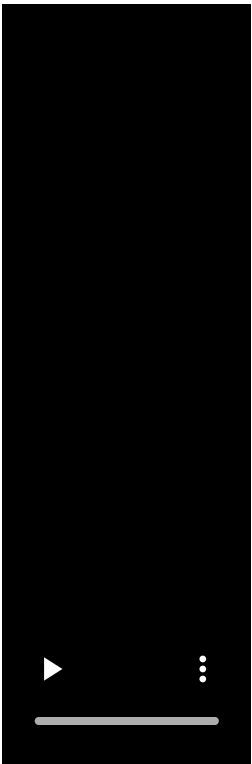
Lassan villog	<p>A hangszóró BLUETOOTH eszközre vár csatlakozás céljából.</p> 
---------------	---

### Többszínű jelzőfény (ULT gomb)

Világít	A hangmód ULT1 vagy ULT2 módra van állítva.
Nem világít	A hangmód az ULT1 vagy az ULT2 módtól eltérő módra van állítva.

### GUITAR jelzőfény (fehér)

Világít	A hangszóró gitár üzemmódban van.
Nem világít	A hangszóró nincs gitár üzemmódban.

### ECHO jelzőfény (fehér)

Világít	A mikrofon visszhangszintje 1, 2 vagy 3 értékre van állítva.
Nem világít	<ul style="list-style-type: none"> <li>● A mikrofon visszhang effektusa nincs aktiválva, vagy a hangszóróhoz nincs mikrofon csatlakoztatva.</li> <li>● Ha a mikrofon visszhangszintje 3 értékre van állítva, a hangszóró ECHO gombjának megérintésével kikapcsolja a mikrofon visszhanghatását és a jelzőfényt.</li> </ul>
Villog	Ha a mikrofon visszhangszintje 1 vagy 2 értékre van állítva, a hangszóró ECHO gombjának megérintésekor a jelzőfény egyszer felvillan.

### KEY CONTROL **b** (b-jel) jelzőfény (fehér)

Világít	A hangnemvezérlés szintje <b>b</b> (b-jel) hangjegyekhez –1 és –6 közötti értékre van állítva.
---------	--

Nem világít	A <b>b</b> (b-jel) hangjegyekhez nincs beállítva a hangnemvezérlés szintje, vagy a hangszóróhoz nincs mikrofon csatlakoztatva.
Villog	<ul style="list-style-type: none"> <li>• A hangszórón a KEY CONTROL <b>b</b> (b-jel) megérintésekor a jelzőfény egyszer felvillan.</li> <li>• Ha a <b>b</b> (b-jel) hangjegyek hangnemvezérlési szintje –6, a hangszóró KEY CONTROL <b>b</b> (b-jel) megérintésével a jelzőfény 3-szor felvillan.</li> </ul>

### KEY CONTROL # (kereszt) jelzőfény (fehér)

Világít	A hangnemvezérlés szintje <b>#</b> (kereszt) hangjegyekhez +1 és +6 közötti értékre van állítva.
Nem világít	A <b>#</b> (kereszt) hangjegyekhez nincs beállítva a hangnemvezérlés szintje, vagy a hangszóróhoz nincs mikrofon csatlakoztatva.
Villog	<ul style="list-style-type: none"> <li>• A hangszórón a KEY CONTROL <b>#</b> (kereszt) megérintésekor a jelzőfény egyszer felvillan.</li> <li>• Ha a <b>#</b> (kereszt) hangjegyek hangnemvezérlési szintje +6, a hangszórón a KEY CONTROL <b>#</b> (kereszt) megérintésével a jelzőfény 3-szor felvillan.</li> </ul>

### Vezeték nélküli mikrofon

#### (tápellátás) jelzőfény

Nem világít	A vezeték nélküli mikrofon ki van kapcsolva.
Világít (zöld vagy narancssárga)*	A vezeték nélküli mikrofon be van kapcsolva, és csatlakozik a hangszóróhoz.
Lassan villog (zöld vagy narancssárga)*	Várakozás a hangszóróhoz való csatlakozásra.
Villog (zöld vagy narancssárga)*	<ul style="list-style-type: none"> <li>• Amikor a vezeték nélküli mikrofon a hangszóróhoz való csatlakozásra vár, a jelzőfény lassan villog.</li> <li>• Amikor a vezeték nélküli mikrofon párosítási módban van, a jelzőfény kétszer felvillan.</li> <li>• Valahányszor megnyomja a +/- (hangerő) gombot, a jelzőfény egyszer felvillan.</li> <li>• Ha használja a +/- (hangerő) gombokat, és a hangerő a minimális vagy a maximális szintre van állítva, a jelzőfény 3-szor felvillan.</li> <li>• Ha lenyomja és nyomva tartja a +/- (hangerő) gombokat, és a hangerő nem a minimális vagy a maximális szintre van állítva, a jelzőfény 2-szer felvillan.</li> </ul>
Párosan villog (zöld vagy narancssárga)*	Várakozás a hangszóróval való párosításra.
Háromszorosan villog (zöld vagy narancssárga)*	A vezeték nélküli mikrofon szoftverének frissítése folyamatban van.

Négyszeresen villog  
(narancssárga)

Hiba történt a vezeték nélküli mikrofon szoftverének frissítése során.

\* A 🔌 (tápellátás) jelzőfény színe az akkumulátor fennmaradó töltöttségétől függ. Ha az akkumulátor fennmaradó töltöttségi szintje 10%-nál nagyobb, a 🔌 (tápellátás) jelzőfény zölden világít vagy villog. Ha az akkumulátor fennmaradó töltöttségi szintje 10% vagy kevesebb, a 🔌 (tápellátás) jelzőfény narancssárgán világít vagy villog.

## Kapcsolódó témák

- [Fő egység](#)
- [Mire használható a „Sony | Music Center”](#)

5-056-578-31(1) Copyright 2024 Sony Corporation

Vezeték nélküli hangszóró  
ULT TOWER 10

## Az előtelepített szoftver frissítése

Ha megjelenik a szoftver új verziója, az alábbi módszerek segítségével frissítheti hangszórója és a vezeték nélküli mikrofon előre telepített szoftverét.

A szoftver a frissítés által új funkciókkal bővül, amelyekkel gazdagabb élményt nyújt, és használata kényelmesebbé válik.

**1 Csatlakoztassa a hangszórót egy fali aljzathoz a mellékelt hálózati tápkábel segítségével.**

**2 Kapcsolja be a hangszórót és a vezeték nélküli mikrofont.**

A vezeték nélküli mikrofon zöld  (tápellátás) jelzőfénye villogásról világításra vált, ezzel jelzi, hogy a hangszóró és a vezeték nélküli mikrofon csatlakoztatva van.

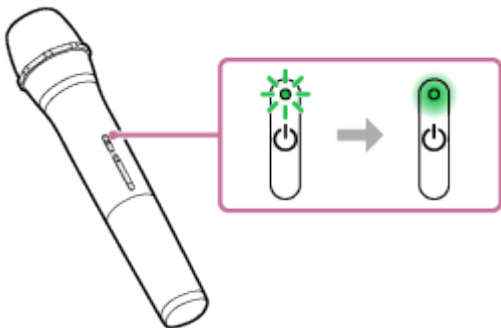

**3 Az alkalmazás elindításához koppintson a [Music Center] elemre az okostelefonban, stb.**



Music Center



**4 Koppintson az [ULT TOWER 10] elemre.**

Ha megjelenik a szoftver új verziója, a „Sony | Music Center” képernyőjén megjelenő értesítés hívja fel a figyelmet a frissítés lehetőségére.

**5 A frissítéshez kövesse a képernyőn megjelenő utasításokat.**

A szoftverfrissítési folyamat során a zöld  (tápellátás) jelzőfény változik a hangszórón (először 5 villanás, majd 4 villanás, egyetlen villanás, végül kialszik).

A helyzettől függően lehet, hogy nem fogja látni az összes villogásmintát.

Amikor a hangszórót a szoftverfrissítést követően első ízben kapcsolja be, a zöld  (tápellátás) és a kék  (BLUETOOTH) jelzőfény 3 együttes felvillanással tájékoztatja arról, hogy a frissítés befejeződött.

Ha van szoftverfrissítés a vezeték nélküli mikrofonhoz, a szoftverfrissítés automatikusan elindul, amikor csatlakoztatja a vezeték nélküli mikrofont a hangszóróhoz.

A frissítés során a hangszóró  (tápellátás) és a vezeték nélküli mikrofon jelzőfénye folyamatosan 3-szor felvillan.

Amikor a frissítés befejeződött, a hangszóró és a vezeték nélküli mikrofon  (tápellátás) jelzőfénye villogásról kialudt állapotra vált, majd ismét világít, ezzel jelzi, hogy a frissítés befejeződött.



## 6 Ellenőrizze a hangszóró szoftverének a verzióját.

A „Sony | Music Center” alkalmazásban koppintson az [ULT TOWER 10] - [Settings] - [System] elemre. Az „ULT TOWER 10” alatt megjelenő „XXXXXXX” a szoftver verzióját jelöli.

### Tipp

- Ha a szoftverfrissítés sikertelen, kapcsolja ki a hangszórót, majd kapcsolja be újra. A hangszóró visszaáll a hibaállapotból.
- Ha a vezeték nélküli mikrofont leválasztja a hangszóróról a hangszóró szoftverének frissítése közben, a vezeték nélküli mikrofon frissítése nem történik meg. A frissítés automatikusan elindul, amikor a vezeték nélküli mikrofon csatlakoztatva van a hangszóróhoz.

### Megjegyzés

- Ha a vezeték nélküli mikrofon  (tápellátás) jelzőfénye narancssárgán világít, a vezeték nélküli mikrofon szoftvere nem frissíthető, mert az elemek töltöttségi szintje alacsony. Cserélje ki az elemeket 2 újjal.
- A „Sony | Music Center”-en nem lehet ellenőrizni a vezeték nélküli mikrofon szoftververzióját.

### Kapcsolódó témák

- [A hangszóró csatlakoztatása az elektromos hálózathoz](#)
- [A jelzőfényekről](#)

Vezeték nélküli hangszóró  
ULT TOWER 10

## Óvintézkedések

---

### Biztonság

- Olvassa el a hangszóróhoz mellékelt Felhasználói útmutató dokumentumot.
- A hangszóró hátsó oldalán lévő kupak belső felületén fontos információk találhatóak (például a modellnév).

### A tápkábel

- A mellékelt hálózati tápkábelt kifejezetten ehhez a hangszóróhoz tervezték. Nem szabad más eszközökkel kombinálva használni.
- Teljesen húzza ki a hálózati tápkábelt a fali aljzatból, ha a rendszert hosszabb ideig nem fogja használni. Amikor kihúzza a hálózati tápkábelt, mindig a dugónál fogva tegye. Soha ne húzza magát a kábelt.

### Elhelyezés

- A működés kockázatának elkerülése érdekében ne hagyja a hangszórót az alábbi helyeken.
  - Magas hőmérsékletnek kitett helyeken, például közvetlen napsütésben vagy világítótest alatt, hőforrás közelében vagy szaunában
  - Cukott ablakú járműben (különösen nyáron)
  - Forró, például hajszárítóból áramló levegőnek kitett hely
  - Túlságosan poros helyen
  - Erős rezgésnek kitett helyen
- Helyezze a hangszórót vízszintes, sík felületre. Ha lejtős felületre helyezi, a hangszóró saját rezgése következtében felborulhat vagy leeshet a felületről, ami sérüléshez, hibás működéshez vagy a teljesítmény romlásához vezethet.
- A hangszóró elhelyezésének a körülményeitől függően felborulhat vagy leeshet a felületről. Ne hagyjon értékes tárgyakat a hangszóró közelében.
- Ez a hangszóró nem ellenálló a mágnesességgel szemben. A mágnesességre érzékeny tárgyakat (magnószalagok, órák, mágneses kódolású bankkártyák és hitelkártyák stb.) tartsa távol a hangszórótól. Vegye figyelembe ezeket a szempontokat a hangszóró hordozása során is.
- Ha bőre huzamosabb ideig érintkezésben van a fogantyúval bekapcsolt lámpa mellett, az alacsony hőmérsékletű égési sérülést okozhat. Ha bekapcsolt állapotban kívánja hordozni a hangszórót, kapcsolja ki a fényt (megvilágítás funkció).

### Egyéb megjegyzések

- Helyezze a hangszórót megfelelően szellőző helyre, a hangszóró felmelegedésének megelőzése és az üzemidejének meghosszabbítása érdekében.
- Ügyeljen arra, hogy a termékre és a mellékelt tartozékokra ne fröccsenjen víz. Nem vízállóak.

- Ha valamilyen szilárd tárgy vagy folyadék jut a hangszóróba, áramtalanítsa a hangszórót, és ellenőriztesse szakemberrel, mielőtt tovább használná.
- A hangszóró lapos fedőszerkezete növeli a vízállóságot, de ez nem garantál minden helyzetre kiterjedő védelmet.
- Ha véletlenül folyadék fröccsen a hangszóróra, azonnal törölje le egy száraz törlőkendővel.
- A kupaknak ( ① ) nagyon fontos szerepe van a vízállóság megtartásában. A hangszóró használata során ügyeljen arra, hogy a kupak megfelelően zárva legyen.

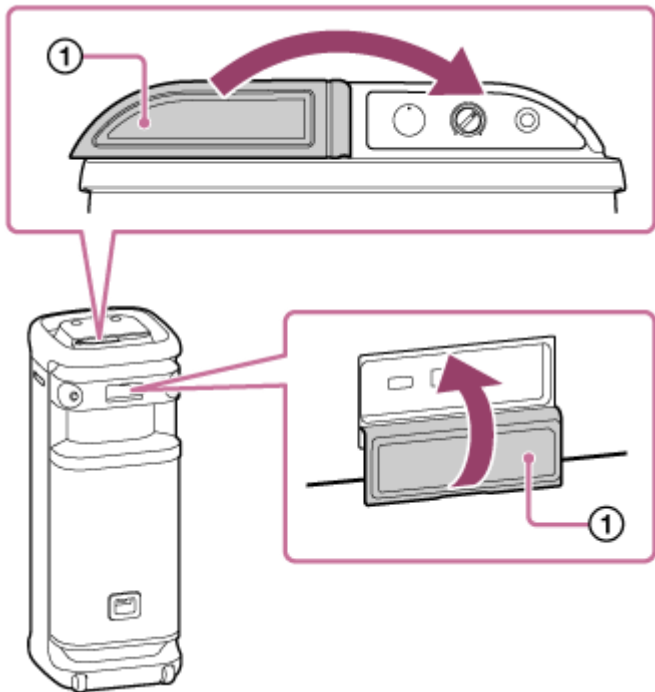

- A működtetéshez helyezze ujjhegyét közvetlenül az érintésérzékelőre.
- Ne használja az érintésérzékelőt nedves kézzel, hogy elkerülje a meghibásodását.
- Ha a hangszóró fénye túl erősnek vagy vakítónak tűnik, kapcsolja fel a terem megvilágítását, vagy kapcsolja ki a megvilágítás funkciót.
- Ha a görgők tengelyére homok vagy por tapad, vagy fű vagy anyagszálak tekerednek köré, akkor a görgők meghibásodhatnak.
- Ha bármilyen, a jelen kézikönyvben nem tárgyalt kérdés vagy probléma merülne fel a hangszóróval kapcsolatban, akkor kérjük forduljon a legközelebbi Sony márkakereskedőhöz.

Vezeték nélküli hangszóró  
ULT TOWER 10

## Gondoskodás a hangszóróról

---

A hangszórót kényelmesebben és hosszabb ideig használhatja, ha követi az alábbi karbantartási eljárást.

- Ha a felszíne beszennyeződik, tisztítsa le puha, száraz törlőkendővel vagy vízben vagy langyos vízben megnedvesített, alaposan kifacsart törlőkendővel. A szennyeződés típusától függően lehet, hogy nem sikerül eltávolítani.

### Megjegyzés

- Ha a hangszóró felülete bepiszkolódik, a hangszóró tisztításához ne használjon tisztítószert, hígítót, benzint, alkoholt stb.

Vezeték nélküli hangszóró  
ULT TOWER 10

## A BLUETOOTH vezeték nélküli technológiáról

A BLUETOOTH vezeték nélküli technológia rövid hatótávolságú vezeték nélküli technológia, amely lehetővé teszi a digitális eszközök, például okostelefonok és számítógépek közötti kommunikációt.

### A támogatott BLUETOOTH szabvány verziója és profiljai

A profil a BLUETOOTH eszközök jellegzetességeihez szabványosított funkciócsomag. A hangszóró a BLUETOOTH szabvány alábbi verzióját és profiljait támogatja.

Támogatott BLUETOOTH verzió: BLUETOOTH szabvány, 5.2 verzió

Támogatott BLUETOOTH profilok:

- A2DP (Advanced Audio Distribution Profile): Lehetővé teszi a minőségi zenei tartalom átvitelét és fogadását.
- AVRCP (Audio Video Remote Control Profile): Lehetővé teszi hangerő szabályozását és a zene lejátszását/szüneteltetését és a következő/aktuális zeneszám elejére való ugrást.

### Maximális kommunikációs távolság

A BLUETOOTH vezeték nélküli technológiát egymástól legfeljebb 30 m távolságra lévő hangszóró és eszköz csatlakoztatására használja.

A kommunikáció maximális hatótávolsága csökkenhet az alábbi körülmények között.

- A hangszóró és a BLUETOOTH eszköz között valamilyen akadály, például személy, fém vagy fal helyezkedik el.
- A hangszóró közelében működésben lévő vezeték nélküli LAN eszköz található.
- A hangszóró közelében működésben lévő mikrohullámú sütő található.
- A hangszóró közelében működésben lévő, elektromágneses sugárzást kibocsátó eszköz található.

### Frekvenciasáv

2,4 GHz sáv (2,400 0 GHz - 2,483 5 GHz)

### Az idevágó tartalom védelme

SCMS-T

### Adás hatóköre (A2DP)

20 Hz - 20 000 Hz (Mintavételi frekvencia 44,1 kHz)

### Más berendezésekből eredő interferencia

A BLUETOOTH eszközök és a vezeték nélküli LAN (IEEE802.11ax/b/g/n) eszközök azonos frekvenciát (2,4 GHz) használnak, ezért mikrohullámú interferencia léphet fel, ami csökkentheti a kommunikációs sebességet, zavart vagy csatlakozási hibát okozhat, ha a hangszórót vezeték nélküli LAN eszköz közelében használja.

### Interferencia más berendezésekkel

A BLUETOOTH eszköz által kibocsátott mikrohullámok befolyásolhatják az elektronikus orvosi műszerek működését. Kapcsolja ki a hangszórót és a további BLUETOOTH eszközöket az alábbi helyzetekben, ellenkező esetben baleset történhet.

- Ha gyúlékony gáz van jelen, kórházban, vonaton, repülőn vagy üzemanyagtöltő állomáson
- Önműködő ajtók vagy tűzriasztók közelében

## Megjegyzés

- A hálózati környezetétől függően előfordulhat, hogy a magas bitsebességű adatátvitel akadózni fog.
- A BLUETOOTH funkció használatához a csatlakoztatni kívánt BLUETOOTH eszköznek a hangszóróval azonos profilt kell használnia. Megjegyezzük, hogy az eszközök működése műszaki jellemzőiktől függően eltérhet akkor is, ha tartalmaznak azonos profilt.
- A BLUETOOTH vezeték nélküli technológia jellemzőiből adódóan zenehallgatás során a hangszórón lejátszott hang némileg késhet a BLUETOOTH eszközön lejátszott hanghoz viszonyítva.
- A hangszóró támogatja a BLUETOOTH szabványnak megfelelő biztonsági funkciókat, így a BLUETOOTH vezeték nélküli technológia használata esetén biztonságos kapcsolatot biztosít, de ez a biztonság a beállítástól függően elégtelennek bizonyulhat. A BLUETOOTH vezeték nélküli technológia útján történő kommunikáció során legyen körültekintő.
- A BLUETOOTH kommunikáció során előforduló információkiszivárgásért nem vállalunk felelősséget.
- A Bluetooth SIG, Inc. által meghatározott BLUETOOTH szabvány betartásához BLUETOOTH funkcióval ellátott eszköz és hitelesítés szükséges. Előfordulhat, hogy bizonyos eszközök funkcióiktól vagy műszaki jellemzőiktől függően nem csatlakoztathatók vagy nem működnek megfelelően annak ellenére, hogy megfelelnek az említett BLUETOOTH szabványnak.
- A hangszóróhoz csatlakoztatott BLUETOOTH eszköztől, a kommunikációs környezettől vagy a használat körülményeitől függően zavar vagy a hang akadózása léphet fel.
- Beépített rádiót vagy vevőt tartalmazó eszköz nem csatlakoztatható a hangszóróhoz BLUETOOTH-kapcsolattal, mert zavarhatja a rádióadást.
- Helyezze a hangszórót távolabbra a TV-készüléktől, rádiótól, vevőtől stb. mert zavarhatja az adást.

Vezeték nélküli hangszóró  
ULT TOWER 10

## A vezeték nélküli mikrofon vezeték nélküli technológiájáról

---

### Maximális kommunikációs távolság

A vezeték nélküli technológiát egymástól legfeljebb 15 m távolságra lévő vezeték nélküli mikrofon és hangszóró csatlakoztatására használja.

A kommunikáció maximális hatótávolsága csökkenhet az alábbi körülmények között.

- A vezeték nélküli mikrofon és a hangszóró között valamilyen akadály, például személy, fém vagy fal helyezkedik el.
- A hangszóró közelében működésben lévő vezeték nélküli LAN eszköz található.
- A hangszóró közelében működésben lévő mikrohullámú sütő található.
- A hangszóró közelében működésben lévő, elektromágneses sugárzást kibocsátó eszköz található.

### Frekvenciasáv

2,4 GHz sáv (2,400 0 GHz - 2,483 5 GHz)

Vezeték nélküli hangszóró  
ULT TOWER 10

## Engedélyek

---

- Ez a termék olyan szoftvert tartalmaz, melyet a Sony a szoftver szerzői jogainak tulajdonosával kötött licencszerződés keretében használ. A szoftver szerzői jogai tulajdonosa kérésének értelmében kötelesek vagyunk közölni a szerződés tartalmát az ügyfelek felé. Kérjük, a következő URL-címen olvassa el: <https://rd1.sony.net/help/speaker/sl/24/>
- A Made for Apple jelvény használata azt jelenti, hogy az adott tartozék speciálisan úgy lett kialakítva, hogy a jelvényen megjelölt Apple termékekhez csatlakozzon, és a fejlesztő tanúsítja, hogy a tartozék megfelel az Apple teljesítményszabványainak. Az Apple nem vállal felelősséget a készülék működéséért, illetve biztonsági és törvényes szabványoknak való megfeleléséért.  
Felhívjuk a figyelmet arra, hogy a tartozék Apple termékkel történő használata hatással lehet a vezeték nélküli teljesítményre.
- A harmadik felek által biztosított szolgáltatásokat előzetes értesítés nélkül megváltoztathatják, felfüggeszthetik vagy megszüntethetik. A Sony ilyen esetekben nem vállal felelősséget.



Vezeték nélküli hangszóró  
ULT TOWER 10

## Kereskedelmi védjegyek

---

- A Google, az Android és a Google Play a Google LLC védjegye.
- Az Apple, az Apple logó, iPhone, iPod, iPod touch, Mac és macOS az Apple Inc. Egyesült Államokban és más országokban bejegyzett védjegye.
- Az App Store az Apple Inc. az Egyesült Államokban és más országokban bejegyzett szolgáltatási védjegye.
- Az IOS a Cisco bejegyzett kereskedelmi védjegye az Egyesült Államokban és más országokban, és a használata engedéllyel történik.
- A Microsoft, a Windows és a Windows Media a Microsoft Corporation védjegye vagy bejegyzett védjegye az Egyesült Államokban és/vagy más országokban.
- A BLUETOOTH® jelzés és emblémák a Bluetooth SIG, Inc. tulajdonában lévő bejegyzett védjegyek, a Sony Group Corporation és leányvállalatai ezeket minden esetben licencmegállapodás keretében használják.
- Az LDAC név és LDAC logó a Sony Group Corporation vagy társvállalatai védjegye.

Az összes egyéb védjegy és bejegyzett védjegy a megfelelő tulajdonosok védjegye, illetve bejegyzett védjegye. Ebben a kézikönyvben a ™ és az ® jelek nincsenek feltüntetve.

Vezeték nélküli hangszóró  
ULT TOWER 10

## Mit tehetek egy probléma megoldása érdekében?

Ha a hangszóró nem működik megfelelően, a probléma megoldásához próbálkozzon a következő lépésekkel.

- Keresse meg a probléma tüneteit a jelen Súgóútmutató oldalain, és próbálja ki a felsorolt javító intézkedéseket.
- Indítsa újra a hangszórót.
- Inicializálja a hangszórót.  
Ez a művelet alapértékre állítja vissza a beállításokat, például a hangerőt stb., és törli a párosítási információkat.
- Keresse ki a problémával kapcsolatos információkat az ügyfélszolgálat webhelyén.
- A hangszóróra vonatkozó támogatási információkért keresse fel a támogatás alábbi weboldalait:
  - Amerikai vásárlók:  
<https://www.sony.com/am/support>
  - Európai vásárlók:  
<https://www.sony.eu/support>
  - Kínai vásárlók:  
<https://service.sony.com.cn>
  - Más országokban/térségekben élő vásárlók:  
<https://www.sony-asia.com/support>

Ha a fenti műveletek nem segítenek, vegye fel a kapcsolatot a legközelebbi Sony forgalmazóval.  
Javításhoz a hangszóró és a vezeték nélküli mikrofon is szükséges.

### Kapcsolódó témák

- [A hangszóró újraindítása](#)
- [A hangszóró inicializálása](#)

Vezeték nélküli hangszóró  
ULT TOWER 10

## A hangszóró nem kapcsolható be, vagy a hangszóró váratlanul kikapcsol

- Csatlakoztassa a hangszórót egy fali aljzathoz a mellékelt hálózati tápkábel segítségével.
- Lehet, hogy aktiválódott az Automatikus készenléti funkció. Deaktiválja az Automatikus készenléti funkciót.
- A mikrofon közel tartása a hangszóróhoz akusztikus gerjedést okozhat. Ha ez történik, akkor a hangszóró hangerejétől függően, a hangszóró kikapcsolhat a termék védelmi mechanizmusa miatt. Ebben az esetben húzza ki a konnektorból a hálózati tápkábelt, várjon egy kicsit, csatlakoztassa a hálózati tápkábelt, majd kapcsolja be újra a hangszórót.

### Kapcsolódó témák

- [A hangszóró csatlakoztatása az elektromos hálózathoz](#)
- [Automatikus készenléti \(energiatakarékossági\) funkció](#)
- [Akusztikus visszacsatolás lép fel](#)

Vezeték nélküli hangszóró  
ULT TOWER 10

## Nincs hang/Csak egy hangszóróból jön hang/Alacsony hangerőszint/Torz hang/A hangszóróból bűgás vagy zaj hallható

- Ellenőrizze, hogy a hangszóró és a csatlakoztatott eszköz is be van kapcsolva.
- Növelje a hangszóró és a csatlakoztatott eszköz hangerejét.
- A csatlakoztatott BLUETOOTH eszköztől függően lehet, hogy a BLUETOOTH eszköz hangerejének a megváltoztatása nem változtatja meg a hangszóró hangerőszintjét (tehát a  (tápellátás) jelzőfény nem villog). Ha a hangszóró hangereje alacsony, állítsa a BLUETOOTH eszköz hangerejét megfelelő szintre, majd szabályozza a hangszóró hangerőszintjét a hangszóró +/- (hangerő).
- Ellenőrizze, hogy a csatlakoztatott eszköz lejátszik valamilyen hangot.
- Válassza ki a BLUETOOTH, OPTICAL IN, AUDIO IN vagy az USB módot a hanglejátszáshoz használni kívánt eszköznek megfelelően.
- Győződjön meg arról, hogy a hangkábel biztonságosan be van dugva az AUDIO IN csatlakozóba az AUDIO IN üzemmódban történő lejátszás során.
- Ha a hangszóró OPTICAL IN módban van, és lejátszás van folyamatban, ügyeljen arra, hogy az optikai digitális kábel megbízhatóan be legyen dugva az OPTICAL IN (optikai digitális hangbemenet) csatlakozóba.
- Ha a hangszóróhoz számítógépet csatlakoztat, ügyeljen arra, hogy a számítógép hangkimeneteként BLUETOOTH eszköz legyen beállítva.
- Ellenőrizze, hogy a létesített-e a hangszóró BLUETOOTH-kapcsolatot a BLUETOOTH eszközzel.
- Párosítsa újra a hangszórót és a BLUETOOTH eszközt.
- Mielőtt több hangszórót csatlakoztat BLUETOOTH kapcsolaton keresztül a Sztereó pár vagy a Bulicsatlakozás funkcióhoz, frissítse az összes hangszóró előre telepített szoftverét a legfrissebb verzióra.
- Ha az AUDIO IN csatlakozóhoz csatlakoztatott eszköz monó, lehet, hogy csak a bal hangszóró ad hangot (bal csatorna).
- Ha a csatlakoztatott eszköz hangszínszabályozó funkcióval van ellátva, kapcsolja ki a funkciót.
- A hangszórót tartsa távol mikrohullámú sütőktől, vezeték nélküli LAN hálózattól stb.
- Helyezze közelebb a BLUETOOTH eszközt a hangszóróhoz. Ha a hangszóró és a BLUETOOTH eszköz között valami akadály van, távolítsa el az útból.
- Beépített rádiót vagy vevőt tartalmazó eszköz nem csatlakoztatható a hangszóróhoz BLUETOOTH-kapcsolattal, mert zavarhatja a rádióadást.
- Helyezze a hangszórót távolabbra a TV-készüléktől, rádiótól, vevőtől stb. mert zavarhatja az adást.
- Ha a Sztereó pár funkció vagy a Bulicsatlakozás funkció használata során más BLUETOOTH eszköz, például BLUETOOTH egér vagy BLUETOOTH billentyűzet csatlakozik a BLUETOOTH eszközhöz, bontsa a közöttük lévő kapcsolatot.

- Lehet, hogy egyes BLUETOOTH eszközök megváltoztatták a BLUETOOTH kapcsolat minőségét. Ha eszköze kompatibilis ezzel a funkcióval, válassza a „Prioritás a stabil kapcsolat (SBC)” lehetőséget a BLUETOOTH kapcsolat minőségeként. Részleteket az eszközhöz mellékelte kezelési útmutatóban talál.
- Válassza a „Prioritás a stabil kapcsolat (SBC)” lehetőséget a hangszóró BLUETOOTH kapcsolata minőségeként.
- Telepítse a „Sony | Music Center” alkalmazás legújabb verzióját a csatlakoztatott eszközre. Ha nem tudja használni a „Sony | Music Center” legújabb verzióját, vagy nem tudja csatlakoztatni a hangszórót és a BLUETOOTH eszközt BLUETOOTH-kapcsolattal, távolítsa el a „Sony | Music Center” alkalmazást, és telepítse újra.
- A csatlakoztatott BLUETOOTH eszközön használt alkalmazástól függően lehet, hogy a rendszer nem ad ki hangot. Ilyen esetben zárja be az alkalmazást, majd indítsa el újra. Ez segíthet megoldani a problémát.

---

## Kapcsolódó témák

- [A hangszóró csatlakoztatása az elektromos hálózathoz](#)
- [Összepárosítás és kapcsolat BLUETOOTH eszközökkel](#)
- [Egy eszközön lévő zene hallgatása BLUETOOTH csatlakozással](#)
- [A BLUETOOTH-kapcsolaton keresztüli zenelejátszás minőségének kiválasztása \(kodek\)](#)
- [A jelzőfényekről](#)

Vezeték nélküli hangszóró  
ULT TOWER 10

## A hang a használat során gyengül

---

- A hang lehalkulhat, ha a hangszóró környezeti hőmérséklete magas. Ez nem működési hiba.
  - Ha a hang használat közben lehalkul, kapcsolja ki a hangszórót, húzza ki a hálózati tápkábelt, várjon egy kis ideig, csatlakoztassa ismét a hálózati tápkábelt, majd indítsa újra a hangszórót.
- 

### Kapcsolódó témák

- [A hangszóró csatlakoztatása az elektromos hálózathoz](#)

Vezeték nélküli hangszóró  
ULT TOWER 10

## A hangszóró nem ad ki hangot

- Győződjön meg arról, hogy a TV optikai kimenete és a hangszóró OPTICAL IN (optikai digitális hangbemenet) csatlakozója megfelelően csatlakoztatva van.
- Ügyeljen arra, hogy a TV digitális hangkimeneti módszereként a PCM lehetőség van meghatározva. A TV kezeléséről további tudnivalókat a TV-hez mellékelt használati útmutatóban talál.
- Ellenőrizze a TV hangerő-beállítását<sup>\*</sup>. Amíg a TV Sound Booster funkció aktív, a tartalom lejátszását a TV és a hangszóró kombinált hangja biztosítja. A hangerőt a TV-n és a hangszórón egymástól függetlenül szabályozhatja.  
<sup>\*</sup> A beállításhoz használja a TV-hez mellékelt távvezérlőt.
- A TV Sound Booster funkció lehetővé teszi a tartalom lejátszását a TV és a hangszóró kombinált hangjával. Ha a TV nem ad ki hangot, olvassa el a hangkimenet beállításaira vonatkozó részt a TV-hez mellékelt használati útmutatóban.
- Ellenőrizze a hangszóró hangerő-beállítását. Amíg a TV Sound Booster funkció aktív, a hangszóró a tartalom lejátszásához csak a basszust és a magas hangokat adja ki. A hangszóró hangerejét a „Sony | Music Center” alkalmazással szabályozhatja a TV hangerejének megfelelően.
- Amíg a TV Sound Booster funkció aktív, a hangszóró elülső részén található 4 hangszórókomponens (2 magassugárzó és 2 középsugárzó) ki van kapcsolva a csatlakoztatott TV-készülékkel kombinált hangkimenet optimalizálása érdekében.

Vezeték nélküli hangszóró  
ULT TOWER 10

## A videó és a hang nincs szinkronban; vagy a hang duplán szól

---

- Ellenőrizze, hogy a TV szoftvere friss.
- Szabályozza be a TV és a hangszóró hangjának a szinkronizációját a „Sony | Music Center” alkalmazásban.
  1. Az alkalmazás elindításához koppintson a [Music Center] elemre az okostelefonban, stb.
  2. Koppintson az [ULT TOWER 10] elemre.
  3. Koppintson a [Settings] - [Sound] - [Adjust synchronization with TV audio] elemre, majd válassza ki az optimális késleltetés időtartamát.
- Olvassa el a TV-készülékhez mellékelte használati útmutatóban, hogy a TV-nek van-e késleltetési funkciója. Ha igen, állítsa a beállítást a megfelelő értékre.
- A hangszóró és a TV elhelyezése hatással lehet a TV Sound Booster funkció hangeffektusaira. Ha a hang duplán hallatszik, helyezze a hangszórót a lehető legközelebb a TV-hez.
- Szabályozza a hangszóró hangerejét a „Sony | Music Center” alkalmazással.
- A hang TV Sound Booster funkció általi késleltetése a TV teljesítményétől függ, nem garantálható, hogy a TV Sound Booster funkció minden TV-vel működni fog.



Vezeték nélküli hangszóró  
ULT TOWER 10

## A hangerő kicsi

---

- Ellenőrizze a TV hangerő-beállítását<sup>\*</sup>. Amíg a TV Sound Booster funkció aktív, a tartalom lejátszását a TV és a hangszóró kombinált hangja biztosítja. A hangerőt a TV-n és a hangszórón egymástól függetlenül szabályozhatja.
  - <sup>\*</sup> A beállításhoz használja a TV-hez mellékelt távvezérlőt.
- Ellenőrizze a hangszóró hangerő-beállítását. Amíg a TV Sound Booster funkció aktív, a hangszóró a tartalom lejátszásához csak a basszust és a magas hangokat adja ki. A hangszóró hangerejét a „Sony | Music Center” alkalmazással szabályozhatja a TV hangerejének megfelelően.
- Amíg a TV Sound Booster funkció aktív, a hangszóró csak a csatlakoztatott TV hangját tudja kiadni. Ha a zenelejátszáshoz nincs TV csatlakoztatva, deaktiválja a TV Sound Booster funkciót.

Vezeték nélküli hangszóró  
ULT TOWER 10

## **Sem a Karaoke, sem a DJ Control funkció nem áll rendelkezésre, amíg a TV Sound Booster funkció aktiválva van**

---

- Amíg a TV Sound Booster funkció aktív, a mikrofon/gitár bemenet és a DJ Control funkció ki van kapcsolva. Ezek használatához deaktiválja a TV Sound Booster funkciót.

Vezeték nélküli hangszóró  
ULT TOWER 10

## Az USB eszköz nem észlelhető; a hangforrás lejátszása sikertelen; a hangszóró nem ad ki hangot; a lejátszás nem az első zeneszámmal kezdődik

- Győződjön meg arról, hogy a hangszóró USB módban van.
- Kapcsolja ki a hangszórót, csatlakoztassa le majd vissza az USB eszközt, majd kapcsolja be újra a hangszórót.
- A csatlakoztatott USB eszköz nem kompatibilis a hangszóróval. Nézze meg a kompatibilis eszközökről szóló információkat.
- Ellenőrizze az USB eszközön lévő fájlok formátumát. A hangszóró nem támogat olyan USB eszközöket, amelyek nem FAT16 vagy FAT32 fájlrendszerben voltak formázva.\*  
\* Noha a hangszóró támogatja a FAT16 és a FAT32 fájlrendszereket, lehet, hogy egyes USB eszközök nem támogatják ezeket a FAT fájlrendszereket. A részleteket keresse az USB eszközhöz mellékelt kezelési útmutatóban, vagy forduljon a gyártójához.
- A normál lejátszási mód visszaállításához használja a „Sony | Music Center” alkalmazást.
- Ha a csatlakoztatott USB eszköz tárhelye particionált, a hangszóró csak az első partíción tárolt hangfájlokat tudja lejátszani.
- A hangszóró nem képes titkosított vagy jelszóval védett fájlok lejátszására.
- A hangszóró nem képes a DRM (Digital Rights Management) technológiával védett fájlok lejátszására.
- Ha a csatlakoztatott USB eszköz nem működik megfelelően, olvassa el az USB eszközhöz mellékelt kezelési útmutatót.

### Kapcsolódó témák

- [Csatlakoztatás USB eszközhöz](#)
- [Zenehallgatás USB eszközön](#)

Vezeték nélküli hangszóró  
ULT TOWER 10

## A hangszóró által kiadott hang zajokat tartalmaz, kihagy vagy torzított

- A csatlakoztatott USB eszköz nem kompatibilis a hangszóróval. Nézze meg a kompatibilis eszközökről szóló információkat.
- Kapcsolja ki a hangszórót, csatlakoztassa le majd vissza az USB eszközt, majd kapcsolja be újra a hangszórót.
- Győződjön meg arról, hogy maga a hangfájl nem tartalmaz zajokat és nem torz. Ha a hangfájl kódolt, zaj keletkezhet. Ilyen esetben törölje a hangfájlt, és kódolja újra a eredeti hangfájlt. Ha a hangszóró által kiadott hangban a lejátszás ugyanazon pontján jelentkeznek zajok vagy torzítások, ez arra utal, hogy magával a fájlal van probléma.
- A hangfájl létrehozásához vagy kódolásához használt bitsűrűség túl alacsony. Növelje a bitsűrűséget, és kódolja újra az eredeti hangfájlt az USB eszközön.

### Kapcsolódó témák

- [Csatlakoztatás USB eszközhöz](#)

Vezeték nélküli hangszóró  
ULT TOWER 10

## A lejátszás indítása túl sokáig tart





---

Az alábbi esetekben némi időt vehet igénybe, amíg a hangszóró betölti a hangadatokat.

- Az USB eszköz túl sok mappát vagy fájlt tartalmaz.
- Az USB eszköz szerkezete túl bonyolult.
- Az USB eszköz memóriakapacitása túl nagy a hangszórónak.
- Az USB eszköz memóriája töredezett.

Vezeték nélküli hangszóró  
ULT TOWER 10

## A hangszóró nem párosítható egy BLUETOOTH eszközzel

- Helyezze a hangszórót és a BLUETOOTH eszközt egymástól 1 m távolságon belülre.
- A Sztereó pár funkció vagy a Bulicsatlakozás funkció használatához párosítsa azzal a hangszóróval, amely  (BLUETOOTH) jelzőfénye kék fénnel villog.
- Ha a  (BLUETOOTH) jelzőfény nem villog párosan kék fénnel, tartsa megérintve a hangszóró  (BLUETOOTH) kb. 2 másodpercig. A hangszóróból felhangzik a (Pairing (Párosítás)) hangos útmutató, és a  (BLUETOOTH) jelzőfény párosan villogni kezd (párosítási mód).
- A hangszóró inicializálása után lehet, hogy az iPhone készülék nem fog tudni csatlakozni a hangszóróhoz. Ez esetben törölje a párosítási információkat az iPhone eszközön, és párosítson újra.
- Győződjön meg arról, hogy a BLUETOOTH eszköz be van kapcsolva, és a BLUETOOTH funkció aktív az eszközön.
- Ha a BLUETOOTH eszközön nincs megjelenítve a hangszóró, kapcsolja ki az eszközt, majd kapcsolja be újra. Ez javíthat a helyzeten.
- A TV műszaki adataitól függően lehet, hogy nem jön létre BLUETOOTH-kapcsolat a hangszóró és a TV között, akkor sem, ha a TV el van látva BLUETOOTH funkcióval.

### Kapcsolódó témák

- [Összepárosítás és kapcsolat BLUETOOTH eszközökkel](#)
- [A jelzőfényekről](#)
- [A hangszóró inicializálása](#)

Vezeték nélküli hangszóró  
ULT TOWER 10

## A hangszóró kimenete akadozik

Amíg „Prioritás a hangminőség” lehetőség van beállítva a BLUETOOTH kapcsolat minőségeként, a hangszórón a jel vétele változhat a BLUETOOTH eszköz beállítása és a körülmények kombinációjától függően. Ilyen esetben az alábbiak segíthetnek megoldani a problémát.

- A hangszórót helyezze távolabbra a mikrohullámú sütőtől, vezeték nélküli LAN hozzáférési pontoktól és hasonló eszközöktől.
- Lehet, hogy egyes BLUETOOTH eszközök megváltoztatták a BLUETOOTH kapcsolat minőségét. Ha eszköze kompatibilis ezzel a funkcióval, válassza a „Prioritás a stabil kapcsolat (SBC)” lehetőséget a BLUETOOTH kapcsolat minőségeként. Részleteket az eszközhöz mellékelt kezelési útmutatóban talál.
- Válassza a „Prioritás a stabil kapcsolat (SBC)” lehetőséget a hangszóró BLUETOOTH kapcsolata minőségeként.

### Kapcsolódó témák

- [A BLUETOOTH-kapcsolaton keresztüli zenelejátszás minőségének kiválasztása \(kodek\)](#)

Vezeték nélküli hangszóró  
ULT TOWER 10

## Egy BLUETOOTH eszköz nem csatlakoztatható a hangszóróhoz a Sztereó pár funkcióhoz

- A funkcióhoz való csatlakozáshoz frissítse az előtelepített szoftvert a legfrissebb verzióra minden egyes hangszórón. (A frissítési eljárásról további részleteket [Az előtelepített szoftver frissítése](#) című részben olvashat.)
- Frissítse a „Sony | Music Center” alkalmazást a legfrissebb verzióra a Sztereó pár funkció beállítása előtt. A „Sony | Music Center” alkalmazásról további tudnivalókat az alábbi URL-címen találhat: <https://www.sony.net/smcqa/>
- Ügyeljen arra, hogy a funkcióhoz csatlakoztatni kívánt 2 hangszóró legfeljebb 1 m távolságra legyen egymástól.
- Ha zenelejátszás van folyamatban, a Sztereó pár funkció beállítása előtt állítsa le a lejátszást.

### Kapcsolódó témák

- [Vezeték nélküli zenehallgatás 2 hangszóróval \(Sztereó pár funkció\)](#)
- [Mire használható a „Sony | Music Center”](#)
- [Az előtelepített szoftver frissítése](#)



Vezeték nélküli hangszóró  
ULT TOWER 10

## Nem csatlakoztatható Bulicsatlakozás funkciót használó hangszóróhoz

- Ellenőrizze, hogy az eszköze kompatibilis-e a Bulicsatlakozás funkcióval. A vezeték nélküli Bulilánc funkcióval kompatibilis eszközök nem állnak rendelkezésre a csatlakozáshoz.
- A funkcióhoz való csatlakozáshoz frissítse az előtelepített szoftvert a legfrissebb verzióra minden egyes hangszórón. (A frissítési eljárásról további részleteket [Az előtelepített szoftver frissítése](#) című részben olvashat.)
- Frissítse a „Sony | Music Center” alkalmazást a legfrissebb verzióra a Bulicsatlakozás funkció beállítása előtt. A „Sony | Music Center” alkalmazásról további tudnivalókat az alábbi URL-címen találhat: <https://www.sony.net/smcqa/>
- Ügyeljen arra, hogy a funkcióhoz csatlakoztatni kívánt összes hangszóró legfeljebb 1 m távolságra legyen.
- Ha zenelejátszás van folyamatban, a Bulicsatlakozás funkció beállítása előtt állítsa le a lejátszást.

### Kapcsolódó témák

- [A vezeték nélküli lejátszás használata több hangszóróval \(Bulicsatlakozás funkció\)](#)
- [Mire használható a „Sony | Music Center”](#)
- [Az előtelepített szoftver frissítése](#)

Vezeték nélküli hangszóró  
ULT TOWER 10

## Nem csatlakoztatható hangszóró a Bulicsatlakozás funkcióhoz

- A „Sony | Music Center” segítségével beállított csoportok esetében egy új hangszóró hozzáadásához használja a „Sony | Music Center” alkalmazást.  
A „Sony | Music Center” alkalmazásról további tudnivalókat az alábbi URL-címen találhat:  
<https://www.sony.net/smcqa/>
- Ügyeljen arra, hogy a funkcióhoz csatlakoztatni kívánt összes hangszóró legfeljebb 1 m távolságra legyen.
- Ha zenelejátszás van folyamatban, a Bulicsatlakozás funkció beállítása előtt állítsa le a lejátszást.

### Kapcsolódó témák

- [A vezeték nélküli lejátszás használata több hangszóróval \(Bulicsatlakozás funkció\)](#)

Vezeték nélküli hangszóró  
ULT TOWER 10

## A hangszóró nem csatlakoztatható egyidejűleg 2 eszközhöz (többpontos csatlakozás)

- A Sztereó pár funkció vagy a Bulicsatlakozás funkció használata esetén a többpontos csatlakozás nem használható.
- A BLUETOOTH eszköztől függően lehet, hogy nem fogja tudni használni a többpontos csatlakozás lehetőségét.

### Kapcsolódó témák

- [A hangszóró egyidejű csatlakoztatása 2 BLUETOOTH eszközhöz \(többpontos csatlakozás\)](#)

Vezeték nélküli hangszóró  
ULT TOWER 10

## Nem lehet bekapcsolni a vezeték nélküli mikrofont, vagy a vezeték nélküli mikrofon hirtelen kikapcsol

---







- Helyezze be az elemeket úgy, hogy a + és a – a megfelelő irányba nézzen.
  - Az elemek lemerültek. Cserélje ki az elemeket 2 újjal.
  - A vezeték nélküli mikrofon automatikusan kikapcsol, ha 5 percig nem használja. Ez a funkció nem tiltható le.
- 

### Kapcsolódó témák

- [Vezeték nélküli mikrofon](#)

Vezeték nélküli hangszóró  
ULT TOWER 10

## Nem lehet csatlakoztatni a vezeték nélküli mikrofont és a hangszórót

- Lemerültek a vezeték nélküli mikrofon elemei. Cserélje ki az elemeket 2 újjal.
- Vigye a vezeték nélküli mikrofont a hangszórótól legfeljebb 1 m távolságra.
- Kövesse a következő lépéseket a hangszóró és a vezeték nélküli mikrofon csatlakoztatásához.
  1. Kapcsolja be a hangszórót és a vezeték nélküli mikrofont.  
Csökkentse a hangerőt a hangszórón és a vezeték nélküli mikrofonon, hogy megelőzze a hangszóró által esetleg kiadott hirtelen erős hangot.
  2. Nyomja meg és tartsa lenyomva egyszerre a GUITAR gombot és a hangszóró ECHO gombját körülbelül 5 másodpercig.  
A hangszóró  (tápellátás) jelzőfénye párosan villogni kezd (párosítás mód).
  3. Nyomja meg és tartsa lenyomva a  (tápellátás) gombot a vezeték nélküli mikrofonon körülbelül 10 másodpercig.  
A vezeték nélküli mikrofon  (tápellátás) jelzőfénye párosan villogni kezd (párosítás mód).  
Amikor a kapcsolat létrejött, a hangszóró és a vezeték nélküli mikrofon  (tápellátás) jelzőfényei abbahagyják a villogást, és folyamatosan világítanak.
- Lehet, hogy a vezeték nélküli mikrofon funkció ki van kapcsolva. Ellenőrizze a  (BLUETOOTH) jelzőfényt a hangszórón. Ha a hangszórón nem világít a  (BLUETOOTH) jelzőfény, tartsa egyidejűleg lenyomva a hangszóró – (hangerő) és  (BLUETOOTH) körülbelül 5 másodpercig.

### Kapcsolódó témák

- [Vezeték nélküli mikrofon](#)

Vezeték nélküli hangszóró  
ULT TOWER 10

## A vezeték nélküli mikrofon újbóli párosítása a hangszóróval

A művelet megkezdése előtt ellenőrizze a következőket.

- Vigye a vezeték nélküli mikrofont a hangszórótól legfeljebb 1 m távolságra.
- Kövesse a következő lépéseket a hangszóró és a vezeték nélküli mikrofon csatlakoztatásához.
  1. Kapcsolja be a hangszórót és a vezeték nélküli mikrofont.  
Csökkentse a hangerőt a hangszórón és a vezeték nélküli mikrofonon, hogy megelőzze a hangszóró által esetleg kiadott hirtelen erős hangot.
  2. Nyomja meg és tartsa lenyomva egyszerre a GUITAR gombot és a hangszóró ECHO gombját körülbelül 5 másodpercig.  
A hangszóró 🔌 (tápellátás) jelzőfénye párosan villogni kezd (párosítás mód).
  3. Nyomja meg és tartsa lenyomva a 🔌 (tápellátás) gombot a vezeték nélküli mikrofonon körülbelül 10 másodpercig.  
A vezeték nélküli mikrofon 🔌 (tápellátás) jelzőfénye párosan villogni kezd (párosítás mód).  
Amikor a kapcsolat létrejött, a hangszóró és a vezeték nélküli mikrofon 🔌 (tápellátás) jelzőfényei abbahagyják a villogást, és folyamatosan világítanak.

### Megjegyzés

- Zaj jelentkezhet, ha a mikrofont a hangszóró közelébe viszi.
- A mellékelt vezeték nélküli mikrofontól (YY7860E) eltérő vezeték nélküli mikrofonok nem csatlakoztathatók a hangszóróhoz.
- Egyszerre több vezeték nélküli mikrofon nem csatlakoztatható a hangszóróhoz.

### Kapcsolódó témák

- [Vezeték nélküli mikrofon](#)

Vezeték nélküli hangszóró  
ULT TOWER 10

## A vezetékes mikrofonból nem jön hang

- A MIC és GUITAR szint gombja forgatásával szabályozza a mikrofon hangerőszintjét.

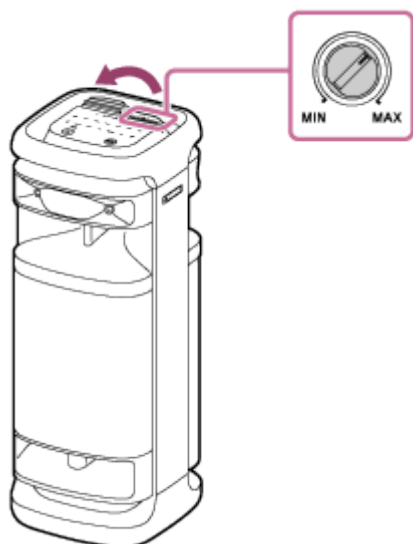

- Ellenőrizze, hogy a mikrofon be van kapcsolva.

Vezeték nélküli hangszóró  
ULT TOWER 10

## Akusztikus visszacsatolás lép fel

---

- Csökkentse a hangerőt.
- Vigye távolabbra a mikrofont a hangszórótól, vagy változtassa meg a mikrofon irányát.

### Megjegyzés

- A mikrofon közel tartása a hangszóróhoz akusztikus gerjedést okozhat. Ha ez történik, akkor a hangszóró hangerejétől függően, a hangszóró kikapcsolhat a termék védelmi mechanizmusa miatt. Ebben az esetben húzza ki a konnektorból a hálózati tápkábelt, várjon egy kicsit, csatlakoztassa a hálózati tápkábelt, majd kapcsolja be újra a hangszórót.



Vezeték nélküli hangszóró  
ULT TOWER 10

## A hangszóró újraindítása

Az alábbi esetekben húzza ki a hálózati tápkábelt a hálózati aljzatból, majd a hangszóró újraindításához csatlakoztassa újra a hálózati tápkábelt.

- A bekapcsolást követően nem működtetheti a hangszórót.
- A párosítási problémák hibaelhárítását követően nem működtetheti a hangszórót.

### Megjegyzés

- A hangszóró újraindítása nem törli a párosítási információkat. A párosítási információk a hangszóró kikapcsolása esetén tárolódnak a hangszóróban. Ha a hangszórót egy új eszközzel párosítja, kapcsolja ki, majd újra be a hangszórót, ezután indítsa újra a hangszórót.
- A hangszóró alaphelyzetbe állítása megváltoztathatja hangerő, a funkciók vagy a hang beállításait.

Vezeték nélküli hangszóró  
ULT TOWER 10

## A hangszóró inicializálása

Ha a hangszóró az újraindítása után nem működik megfelelően, inicializálja, hogy visszaálljanak a alapértelmezett beállításai.

Ha a hangszóró be van kapcsolva, érintse meg a ►|| (lejátszás) a hangszórón, és ezzel egyidőben tartsa lenyomva az ULT gombot 5 másodpercig vagy tovább, amíg a hangszóró ki nem kapcsol.

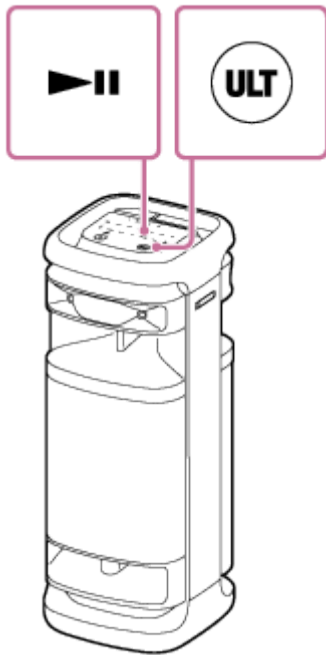

A hangszóró inicializálódik. A hangerő és hasonló beállítások alapértékre állnak vissza, és a párosítási információk törlődnek.

### Megjegyzés

- A hangszóró kikapcsolt állapotban nem inicializálható.

### Kapcsolódó témák

- [Összépárosítás és kapcsolat BLUETOOTH eszközökkel](#)
- [A hangszóró újraindítása](#)

Vezeték nélküli hangszóró  
ULT TOWER 10

## Műszaki adatok

---

### Vezeték nélküli hangszóró (YY7857E)

#### Hangszóró

#### Hangszórórendszer

3-utas, bass reflex

#### Hangszóró egység

Mélyszugárzó egység: Kb. 320 mm × 320 mm (1)

Középszugárzó egység: Kb. 80 mm átm. (2)

Magassugárzó egység: Kb. 40 mm átm. (2), elülső

Magassugárzó egység: Kb. 40 mm átm. (2), hátulsó

#### Általános

#### Bemenetek

- A típusú USB-port: Támogatott USB-eszköz (háttértár típus)
- AUDIO IN csatlakozó (Φ 3,5 mm)
- OPTICAL IN csatlakozó (PCM: fs=32/44,1/48/96 kHz)
- MIC/GUITAR csatlakozó (Φ 6,3 mm)  
Érzékenység 1 mV, impedancia 10 kΩ (kikapcsolt gitár módban)  
Érzékenység 200 mV, impedancia 500 kΩ (bekapcsolt gitár módban)

#### DC OUT

A típusú USB-port (a csatlakoztatott eszköz akkumulátorának töltéséhez) (5 V=/MAX. 1,5 A)

#### Tápellátás

- Észak-amerikai vásárlók: AC 120 V, 60 Hz
- Más országokban/térségekben élő vásárlók: AC 120 V - 240 V, 50/60 Hz

#### Fogyasztás

Kb. 139 W

#### Készenléti energiafelvétel

Ha a BLUETOOTH készenléti mód be van kapcsolva: legfeljebb 2,0 W

Ha a BLUETOOTH készenléti mód ki van kapcsolva: legfeljebb 0,3 W

#### Üzemhőmérsékletek

-5 °C - 40 °C

#### Méreték (a kiemelkedő részeket és kezelőelemeket is beleszámítva)

Kb. 418 mm × 1 106 mm × 428 mm (szé/ma/mé)

## Tömeg

Kb. 29 kg

### Kompatibilis iPhone/iPod modellek

iPhone 14 Pro Max, iPhone 14 Pro, iPhone 14 Plus, iPhone 14, iPhone SE (3. generáció), iPhone 13 Pro Max, iPhone 13 Pro, iPhone 13, iPhone 13 mini, iPhone 12 Pro Max, iPhone 12 Pro, iPhone 12, iPhone 12 mini, iPhone SE (2. generáció), iPhone 11 Pro Max, iPhone 11 Pro, iPhone 11, iPhone XS Max, iPhone XS, iPhone XR, iPhone X, iPhone 8 Plus, iPhone 8, iPhone 7 Plus, iPhone 7, iPhone SE, iPhone 6s Plus, iPhone 6s, iPod touch (7. generáció) (2023. szeptemberi állapot szerint)

### Vezeték nélküli mikrofon (YY7860E)

#### Mikrofon

##### Típus

Dinamikus

##### Irányíthatóság

Egyirányú

##### Tényleges frekvenciatartomány

50 Hz - 15 000 Hz

#### Általános

##### Tápellátás

3 V=, két LR6 (AA méretű) alkáli elem

##### Fogyasztás

Kb. 0,2 W

##### Akkumulátor üzemidő

Kb. 25 óra \*

##### Üzemhőmérsékletek

-5 °C - 40 °C

##### Méretek (a kiemelkedő részeket és kezelőelemeket is beleszámítva)

Kb. 50 mm × 233 mm × 50 mm (szé/ma/mé)

##### Tömeg (akkumulátorral együtt)

Kb. 280 g

\* Az akkumulátor tényleges üzemideje a környező hőmérséklettől és a használat feltételeitől, valamint az akkumulátor gyártójától és típusától függően eltérhet a feltüntetett időtől.