

**Pembesar Suara Tanpa Wayar
ULT TOWER 10**

Model: YY7857E

Reka bentuk dan spesifikasi adalah tertakluk pada perubahan tanpa notis.

Panduan Mula Pantas**Muat turun aplikasi**

Dengan menggunakan "Sony | Music Center", anda boleh melaraskan penyama dan kualiti bunyi pada pembesar suara yang disambungkan melalui sambungan BLUETOOTH®. Anda juga boleh mengendalikan dan memainkan muzik daripada pelbagai sumber audio yang disambungkan kepada pembesar suara.

Untuk menggunakan semua fungsi dan peningkatan prestasi, gunakan versi terkini "Sony | Music Center" dan perisian dalaman untuk pembesar suara. Untuk mendapatkan maklumat lanjut, lihat yang berikut.

<https://www.sony.net/elesupport/>

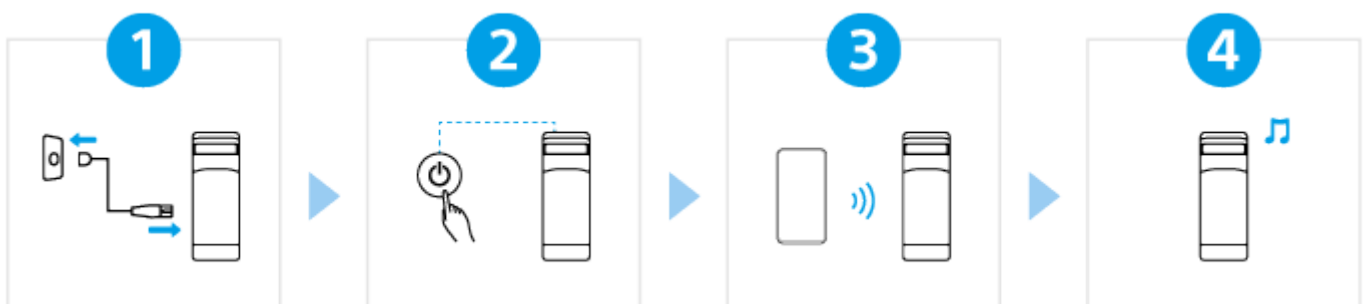
Mari mula gunakan

1

Menyambungkan pembesar suara ke alur keluar AC

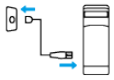



Sambungkan hujung kord kuasa AC yang dibekalkan ke jek input AC di bahagian belakang pembesar suara, dan kemudian ke salur keluar AC.

2

Menghidupkan kuasa



Tekan butang  (kuasa). Apabila anda menggunakan pembesar suara buat kali pertama selepas pembelian, pembesar suara akan memasuki mod berpasangan secara automatik dan penunjuk  (BLUETOOTH) mula berkelip dua kali (mod berpasangan).

3

Menyambung dengan peranti BLUETOOTH



Kendalikan peranti BLUETOOTH untuk melaksanakan prosedur berpasangan dan/atau untuk mewujudkan sambungan BLUETOOTH. Apabila sambungan BLUETOOTH diwujudkan, anda mendengar bunyi pemberitahuan daripada pembesar suara dan aktiviti penunjuk  (BLUETOOTH) berubah daripada berkelip kepada menyala.

4

Mendengar muzik



Mulakan main balik pada peranti BLUETOOTH.

Untuk fungsi selanjutnya



Fiestable

Dengan menggunakan “Fiestable”, anda boleh menikmati karaoke, menambah kesan DJ bersama muzik dan menukar lampu pada pembesar suara secara fleksibel.*

Pasangkan “Fiestable” pada telefon pintar anda, dsb. daripada Google Play (Play Store) atau App Store.

* Fungsi yang disokong adalah berbeza-beza bergantung pada model pembesar suara anda.

Maklumat berkaitan

[Menggunakan mikrofon wayarles](#)

[Menyambungkan pembesar suara dengan TV](#)

SRS-ULT1000

Bersedia untuk Mula

Bahagian dan kawalan

[Unit utama](#)

[Mikrofon wayarles](#)

[Mengangkat/meletakkan pembesar suara](#)

Punca kuasa

- └ [Menyambungkan pembesar suara ke alur keluar AC](#)
- └ [Menghidupkan kuasa](#)
- └ [Mematikan kuasa](#)
- └ [Menggunakan mikrofon wayarles](#)
- └ [Menggunakan fungsi tunggu sedia BLUETOOTH \(hidup automatik\)](#)
- └ [Mengecap peranti USB seperti telefon pintar atau iPhone](#)
- └ [Fungsi Tunggu Sedia Automatik \(penjimatan kuasa\)](#)

[Menggunakan pemegang mikrofon](#)

Fungsi pencahayaan

- └ [Menghidupkan/mematikan lampu pembesar suara \(Fungsi pencahayaan\)](#)

Mewujudkan sambungan

TV

- └ [Menyambungkan pembesar suara dengan TV](#)

Peranti USB

- └ [Menyambung dengan peranti USB](#)

Peranti BLUETOOTH

- └ [Cara membuat sambungan wayarles kepada peranti BLUETOOTH](#)
- └ [Menyambung kepada peranti BLUETOOTH dengan mudah dengan "Sony | Music Center" melalui sambungan BLUETOOTH](#)
- └ [Memasang dan menyambung dengan peranti BLUETOOTH](#)
- └ [Menyambung dengan komputer melalui sambungan BLUETOOTH \(Windows®\)](#)
- └ [Menyambung dengan komputer melalui sambungan BLUETOOTH \(Mac\)](#)

Sambungan berbilang titik

- └ [Menyambungkan pembesar suara secara serentak dengan 2 peranti BLUETOOTH \(sambungan berbilang titik\)](#)

Mendengar audio TV

[Mendengar audio TV \(dengan menggunakan fungsi TV Sound Booster\)](#)

[Mendengar audio TV \(tanpa menggunakan fungsi TV Sound Booster\)](#)

Mendengar muzik

Peranti USB

[Mendengar muzik pada peranti USB](#)

Peranti BLUETOOTH

[Mendengar muzik daripada peranti melalui sambungan BLUETOOTH](#)

[Memilih kualiti main balik muzik melalui sambungan BLUETOOTH \(Codec\)](#)

[Codec yang disokong](#)

[Menamatkan sambungan BLUETOOTH \(Selepas digunakan\)](#)

[Menghidupkan/mematikan fungsi BLUETOOTH dan fungsi mikrofon wayarles](#)

[Mendengar muzik daripada peranti audio mudah alih, dsb. melalui sambungan berwayar](#)

[Tukar dan nikmati pelbagai kesan bunyi](#)

Fungsi Pasangan Stereo

[Mendengar muzik secara wayarles dengan 2 pembesar suara \(fungsi Pasangan Stereo\)](#)

Fungsi Party Connect

[Menikmati main balik secara wayarles menggunakan beberapa pembesar suara \(fungsi Party Connect\)](#)

Ciri tambahan

[Menggunakan mikrofon berwayar luar](#)

[Menikmati bunyi daripada gitar](#)

Menggunakan “Sony | Music Center”

[Apakah yang anda boleh lakukan dengan “Sony | Music Center”](#)

[Memasang “Sony | Music Center”](#)

Menggunakan “Fiestable”

[Apakah yang anda boleh lakukan dengan “Fiestable”](#)

[Memasang “Fiestable”](#)

Maklumat

[Tentang penunjuk](#)

[Mengemas kini perisian prapasang](#)

Makluman tentang penggunaan

[Langkah berjaga-jaga](#)

[Cara penjagaan pembesar suara](#)

[Tentang teknologi wayarles BLUETOOTH](#)

[Tentang teknologi wayarles bagi mikrofon wayarles](#)

[Lesen](#)

[Tanda dagangan](#)

Penyelesaian Masalah

[Apakah yang boleh saya lakukan untuk menyelesaikan masalah?](#)

Bekalan kuasa

[Tidak dapat menghidupkan pembesar suara atau pembesar suara mati secara tiba-tiba](#)

Bunyi

[Tiada bunyi/Bunyi daripada satu pembesar suara sahaja/Kelantangan suara rendah/Bunyi terganggu/Bunyi berdengung atau hingar dalam output pembesar suara](#)

[Bunyi menjadi perlahan semasa digunakan](#)

TV Sound Booster

[Tiada bunyi yang keluar daripada pembesar suara](#)

[Video dan audio tidak disegerakkan; atau bunyi audio diduplikasi](#)

[Kelantangan bunyi adalah rendah](#)

[Fungsi Karaoke mahupun fungsi DJ Control tidak tersedia untuk digunakan semasa fungsi TV Sound Booster diaktifkan](#)

Peranti USB

[Peranti USB tidak dikesan; main balik dari sumber audio gagal; tiada bunyi yang keluar daripada pembesar suara; main balik tidak dimulakan dengan trek pertama](#)

[Bunyi daripada pembesar suara mengandungi hingar, langkauan, atau terganggu](#)

[Main balik mengambil masa yang lama untuk bermula](#)

Peranti BLUETOOTH

[Tidak dapat menggandingkan pembesar suara dengan peranti BLUETOOTH](#)

[Output pembesar suara terganggu](#)

[Tidak dapat menyambung ke peranti BLUETOOTH dengan pembesar suara untuk fungsi Pasangan Stereo](#)

[Tidak dapat menyambung dengan pembesar suara untuk fungsi Party Connect](#)

[Tidak dapat menambah pembesar suara untuk fungsi Party Connect](#)

[Tidak dapat menyambungkan pembesar suara secara serentak dengan 2 peranti \(sambungan berbilang titik\)](#)

Mikrofon

[Tidak boleh menghidupkan mikrofon wayarles atau mikrofon wayarles tersebut dimatikan secara tiba-tiba](#)

[Tidak dapat menyambungkan mikrofon wayarles dan pembesar suara](#)

[Pasangkan mikrofon wayarles dengan pembesar suara tersebut sekali lagi](#)

[Tidak ada bunyi mikrofon berwayar](#)

[Terdapat suap balik akustik](#)

Set semula

[Menghidupkan semula pembesar suara](#)

[Memulakan pembesar suara](#)

Spesifikasi



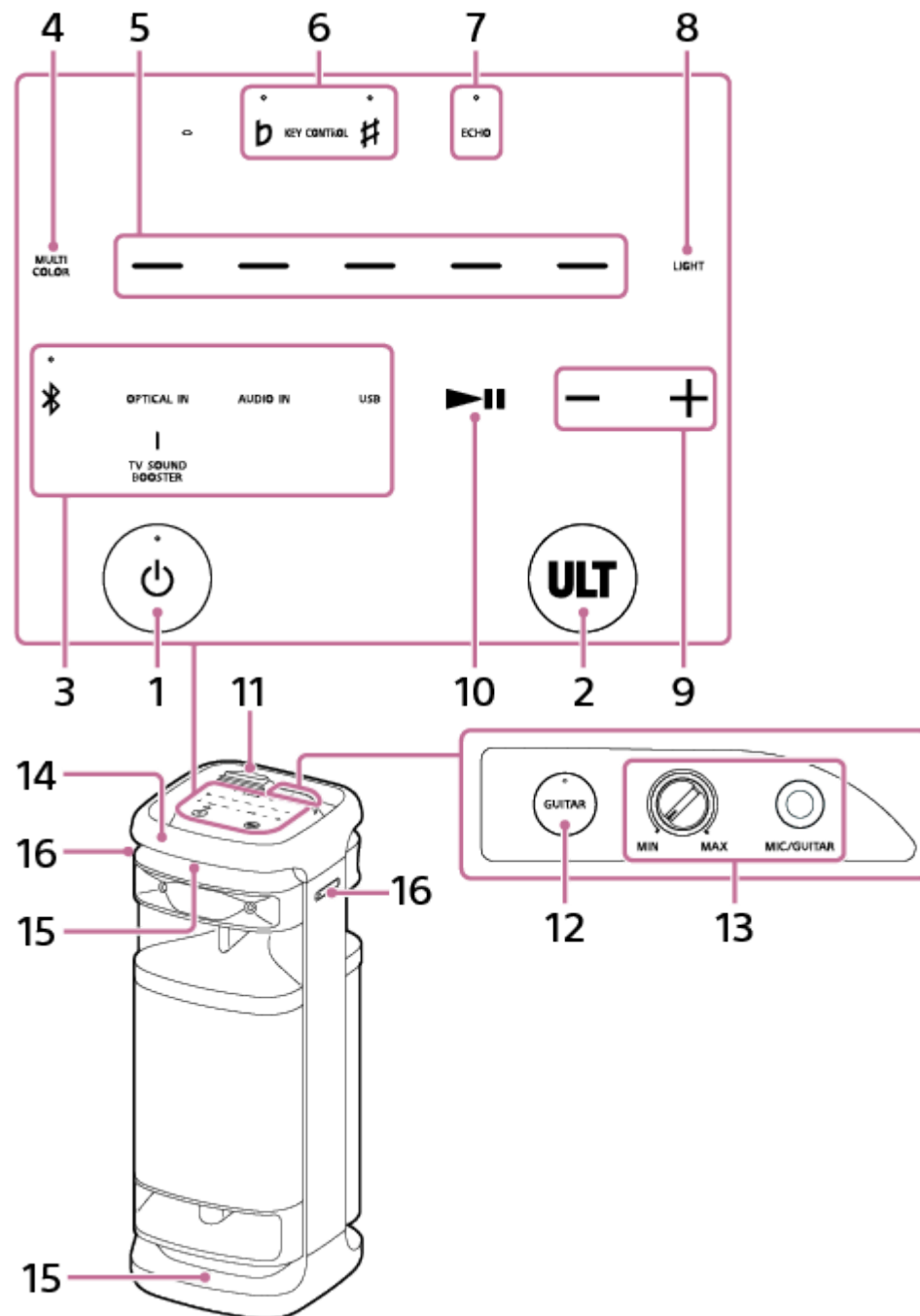

[Spesifikasi](#)

Pembesar Suara Tanpa Wayar
ULT TOWER 10

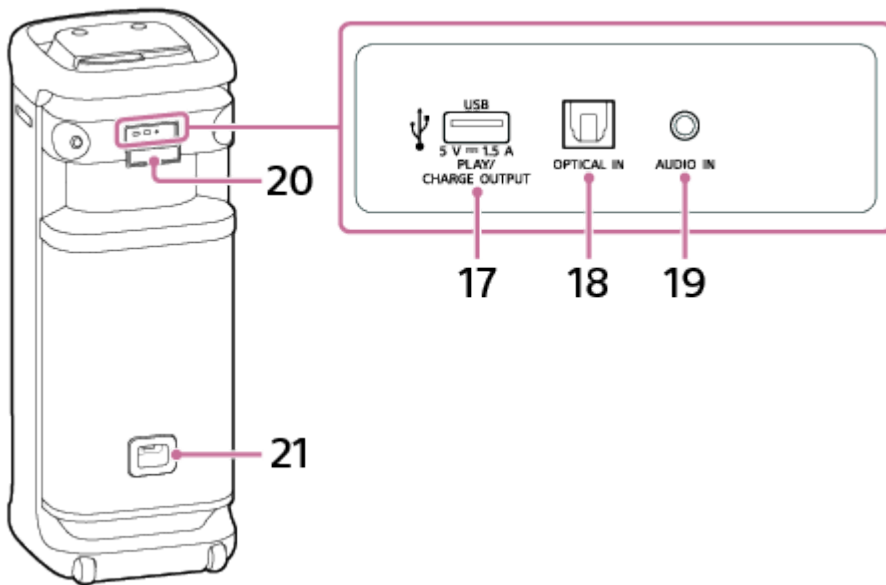
Unit utama





1. Butang  (kuasa) dengan penunjuk
2. Butang ULT
3. Kekunci fungsi langsung
 -  (BLUETOOTH) dengan penunjuk
 - OPTICAL IN
 - TV SOUND BOOSTER
 - AUDIO IN
 - USB
4. MULTI COLOR
5. Pemilih warna pencahayaan (merah/kuning/hijau/biru/ungu)
6. KEY CONTROL  (rata) dengan penunjuk/  (tajam) dengan penunjuk
7. ECHO dengan penunjuk
8. LIGHT
9. -/+ (kelantangan)
10.  (main)*
11. Penutup
12. Butang GUITAR dengan penunjuk
13. Tombol aras MIC dan GUITAR (MIN/MAX)
Jek MIC/GUITAR (Φ 6.3 mm)
14. Pemegang
15. Lampu
16. Pemegang mikrofon

17. Port PLAY/CHARGE OUTPUT (output kuasa DC sahaja) (USB)

18. Penyambung OPTICAL IN (input audio digital optik)

19. Jek AUDIO IN (Φ 3.5 mm)

20. Penutup

21. Jek input AC

* Menyentuh dan menahan ►|| (main) pada pembesar suara selama kira-kira 5 saat menjadikan pembesar suara memainkan trek muzik yang disimpan bagi tujuan demonstrasi. Untuk menyahdayakan ciri ini, ketik ►|| (main) pada pembesar suara tersebut sekali lagi.

Nota

- Port, penyambung, dan jek pada pembesar suara tidak direka untuk kalis air. Jangan gunakan Pembesar suara di tempat pembesar suara berkemungkinan terkena percikan air. Apabila anda selesai menggunakan pembesar suara, pastikan tutup penutup tersebut dengan rapat.

Tajuk Berkaitan

- [Mikrofon wayarles](#)
- [Tentang penunjuk](#)

5-056-579-11(1) Copyright 2024 Sony Corporation

Pembesar Suara Tanpa Wayar ULT TOWER 10

Mikrofon wayarles

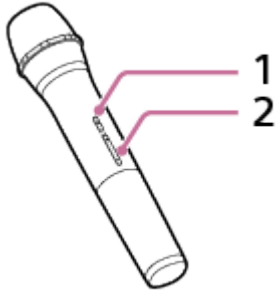

1. Butang  (kuasa) dengan penunjuk

2. Butang +/- (kelantangan)*

* Butang + (kelantangan) mempunyai titik sentuhan. Gunakan titik sentuhan sebagai rujukan semasa mengendalikan mikrofon wayarles tersebut.

Mengenai penggantian bateri ke dalam mikrofon wayarles

Jika mikrofon wayarles tidak dapat dihidupkan, maka bateri mungkin perlu digantikan. Dalam hal ini, gantikan 2 bateri tersebut dengan bateri baharu.

Gunakan bateri alkali LR6 (saiz AA) sebagai pengganti.

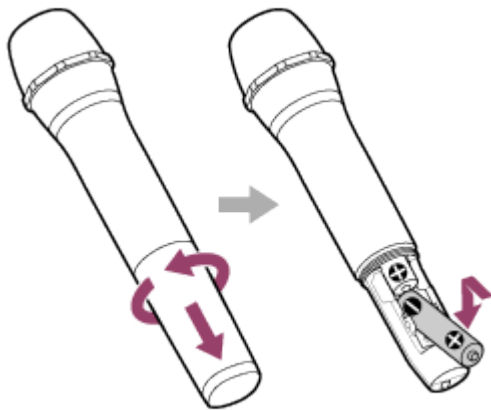

Nota

- Jangan campurkan bateri lama dengan bateri baharu atau campurkan bateri yang berlainan jenis.
- Jika anda tidak menggunakan mikrofon wayarles untuk tempoh masa yang lama, keluarkan bateri untuk mengelakkan kerosakan akibat kebocoran dan pengurangan bateri.
- Jangan dedahkan bateri (pek bateri atau bateri yang dipasang) kepada haba yang berlebihan seperti cahaya matahari, api atau seumpamanya untuk masa yang lama.
- Periksa sama ada bateri dimasukkan dalam orientasi yang betul (+ dan -) apabila mikrofon wayarles tidak dapat dihidupkan selepas penggantian bateri.
- Bateri mempunyai tarikh akhir penggunaan yang disyorkan. Apabila menggunakan bateri yang tamat tempoh, hayat bateri akan menjadi amat singkat. Periksa tarikh akhir penggunaan pada bateri tersebut dan jika bateri tersebut telah tamat tempoh, gantikan dengan bateri yang baharu.

Tajuk Berkaitan

- [Unit utama](#)
- [Tentang penunjuk](#)

5-056-579-11(1) Copyright 2024 Sony Corporation

Pembesar Suara Tanpa Wayar
ULT TOWER 10

Mengangkat/meletakkan pembesar suara

Untuk membawa pembesar suara

Sebelum mengangkat pembesar suara, cabut semua kabel yang disambungkan dengan pembesar suara.

Pembesar suara ini mempunyai roda dwipaksi supaya anda dapat menggerakkan pembesar suara dengan mudah. Genggam bahagian tengah pemegang belakang, yang berada di sebelah pembesar suara yang sama dengan roda dwipaksi, dengan satu tangan dan kemudian tarik dan gerakkan pembesar suara sambil memastikan pembesar suara bergerak dengan roda dwipaksi tersebut.

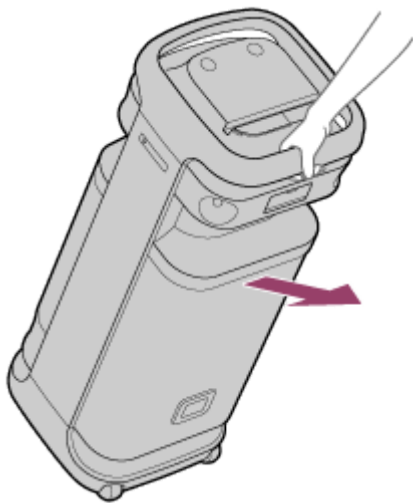

Roda dwipaksi hanya boleh digunakan pada permukaan rata.

Pada permukaan yang tidak rata, angkat pembesar suara dengan dua orang menggunakan pemegang pada pembesar suara tersebut. Peletakan tangan yang betul untuk membawa pembesar suara adalah sangat penting untuk mengelakkan kecederaan diri dan/atau kerosakan harta benda.

Nota

- Untuk mengelakkan kecederaan peribadi dan/atau kerosakan harta benda, letakkan tangan anda pada pembesar suara dengan betul untuk memegang dan membawa pembesar suara.
- Berhati-hati semasa membawa pembesar suara di cerun.
- Jangan bawa pembesar suara dengan orang, bagasi, dan lain-lain di atas pembesar suara.
- Jangan biarkan kanak-kanak atau bayi berada berhampiran semasa membawa pembesar suara.
- Jika kulit anda kekal bersentuhan dengan pemegang untuk masa yang lama semasa cahaya dihidupkan, terdapat risiko luka bakar suhu rendah. Untuk membawa pembesar suara semasa ia dihidupkan, matikan lampu (fungsi pencahayaan) tersebut.
- Jika pasir atau habuk melekat pada gandar roda dwipaksi, atau rumput atau serabut terbelit di sekeliling roda tersebut, roda dwipaksi mungkin tidak berfungsi.

Tajuk Berkaitan

- [Menghidupkan/mematikan lampu pembesar suara \(Fungsi pencahayaan\)](#)

Pembesar Suara Tanpa Wayar
ULT TOWER 10

Menyambungkan pembesar suara ke alur keluar AC

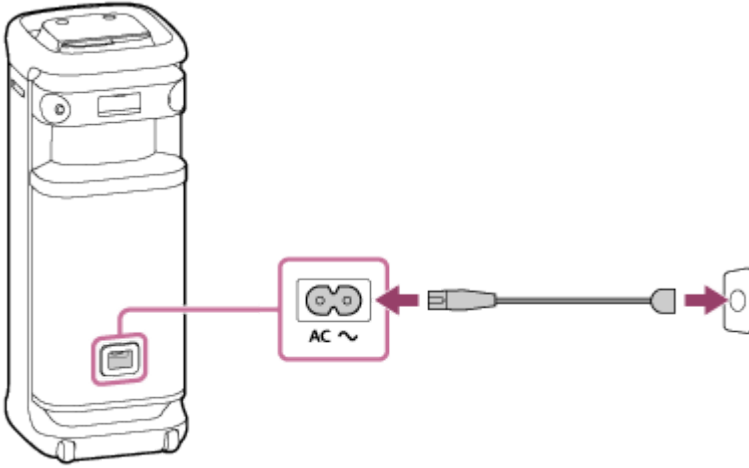

- 1 Masukkan hujung kord kuasa AC yang dibekalkan dengan kemas ke jek input AC di bahagian belakang pembesar suara dan kemudian ke alur keluar AC.





Tajuk Berkaitan

- [Menghidupkan kuasa](#)

Pembesar Suara Tanpa Wayar
ULT TOWER 10**Menghidupkan kuasa****1 Tekan butang  (kuasa).**

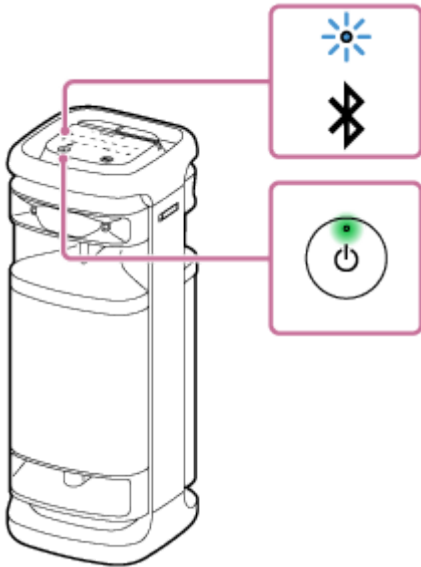
Anda akan mendengar bunyi pemberitahuan daripada pembesar suara, penunjuk  (kuasa) menyala dalam warna hijau, dan penunjuk  (BLUETOOTH) berkelip perlahan dalam warna biru.



Apabila pembesar suara tidak mempunyai maklumat berpasangan, contohnya apabila anda menggunakan fungsi BLUETOOTH untuk kali pertama selepas pembelian, penunjuk  (BLUETOOTH) akan sentiasa berkelip dua kali dalam warna biru.



Tajuk Berkaitan

- [Mematikan kuasa](#)
- [Menyambungkan pembesar suara ke alur keluar AC](#)
- [Menghidupkan/mematikan lampu pembesar suara \(Fungsi pencahayaan\)](#)

Pembesar Suara Tanpa Wayar
ULT TOWER 10

Mematikan kuasa

1 Tekan butang  (kuasa).

Anda mendengar bunyi pemberitahuan daripada pembesar suara dan penunjuk  (kuasa) serta penunjuk  (BLUETOOTH) dimatikan.

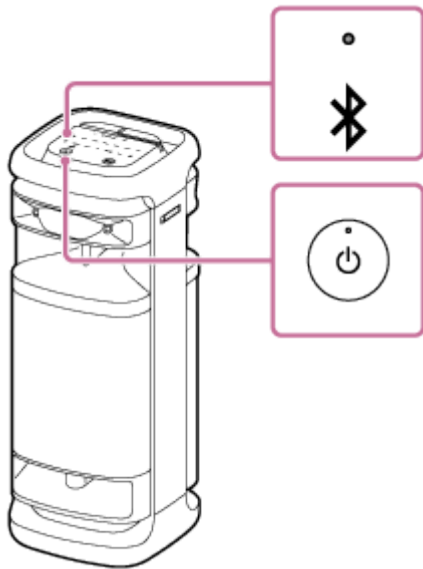

Petua

- Apabila fungsi tunggu sedia BLUETOOTH diaktifkan, mematikan pembesar suara akan menyalakan penunjuk  (kuasa) dalam warna jingga untuk menunjukkan fungsi tunggu sedia BLUETOOTH sedang aktif*.

* Semasa pembelian, fungsi tunggu sedia BLUETOOTH dinyahaktifkan.

Tajuk Berkaitan

- [Fungsi Tunggu Sedia Automatik \(penjimatan kuasa\)](#)
- [Menggunakan fungsi tunggu sedia BLUETOOTH \(hidup automatik\)](#)

Pembesar Suara Tanpa Wayar
ULT TOWER 10

Menggunakan mikrofon wayarles

1 Masukkan bateri tersebut ke dalam mikrofon wayarles.

Untuk mendapatkan butiran lanjut, lihat “Mengenai penggantian bateri ke dalam mikrofon wayarles” dalam [Mikrofon wayarles](#).

2 Hidupkan pembesar suara dan mikrofon wayarles tersebut.

Penunjuk hijau  (kuasa) pada mikrofon wayarles bertukar daripada berkelip kepada menyala, menunjukkan bahawa pembesar suara dan mikrofon wayarles telah disambungkan.

Apabila tahap bateri mikrofon wayarles rendah, penunjuk  (kuasa) pada mikrofon wayarles menyala dalam warna jingga.

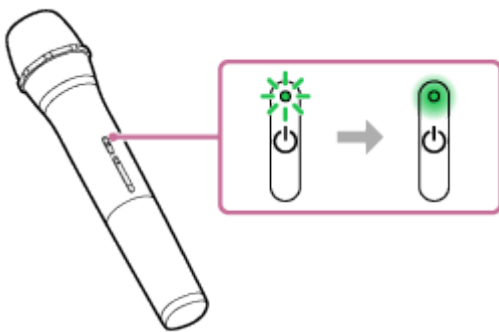

3 Tekan butang +/- (kelantangan) pada mikrofon wayarles untuk melaraskan aras kelantangan mikrofon.

4 Bercakap atau menyanyi melalui mikrofon wayarles yang disambungkan.

Dengan KEY CONTROL atau ECHO pada pembesar suara, anda boleh melaksanakan operasi berikut.

Kawalan Nada

Anda boleh mengawal nada bagi lagu yang anda nyanyikan.

Tekan KEY CONTROL **b** (rata) / **#** (tajam) pada pembesar suara untuk melaraskan nota untuk menyesuaikan dengan julat vokal anda.

Gema Mikrofon

Anda boleh menambah kesan gema kepada suara anda apabila anda menyanyi menggunakan mikrofon.

Tekan ECHO pada pembesar suara secara berulang kali untuk melaraskan kesan gema.

Nota

- Apabila menggunakan Party Connect atau fungsi Pasangan Stereo, bunyi daripada mikrofon wayarles dikeluarkan hanya daripada pembesar suara yang bersambung dengan mikrofon wayarles tersebut.
- Membawa mikrofon wayarles dekat dengan pembesar suara boleh menyebabkan suap balik akustik. Apabila ini berlaku, bergantung pada kelantangan bunyi pembesar suara, pembesar suara mungkin dimatikan oleh ciri perlindungan produk. Dalam keadaan sedemikian, cabut kord kuasa AC, tunggu seketika sebelum memalamkan kord kuasa AC dan kemudian hidupkan semula pembesar suara.

- Semasa mikrofon wayarles disambungkan kepada pembesar suara, fungsi Tunggu Sedia Automatik dimatikan.

Tajuk Berkaitan

- Menggunakan mikrofon berwayar luar
- Fungsi Karaoke mahupun fungsi DJ Control tidak tersedia untuk digunakan semasa fungsi TV Sound Booster diaktifkan
- Terdapat suap balik akustik

5-056-579-11(1) Copyright 2024 Sony Corporation

Pembesar Suara Tanpa Wayar
ULT TOWER 10

Menggunakan fungsi tunggu sedia BLUETOOTH (hidup automatik)

Semasa fungsi tunggu sedia BLUETOOTH diaktifkan, pembesar suara dihidupkan secara automatik apabila anda mengendalikan peranti BLUETOOTH dan memulakan sambungan BLUETOOTH.

Sebelum menggunakan pembesar suara, sila ambil perhatian mengenai perkara berikut:

- Pasangkan pembesar suara dengan peranti BLUETOOTH terlebih dahulu. Apabila tiada maklumat berpasangan disimpan pada pembesar suara, contohnya apabila pembesar suara digunakan buat kali pertama setelah dibeli, fungsi tunggu sedia BLUETOOTH pembesar suara tidak diaktifkan.

1 Hidupkan pembesar suara.

Anda akan mendengar bunyi pemberitahuan daripada pembesar suara dan penunjuk  (kuasa) menyala dalam warna hijau.

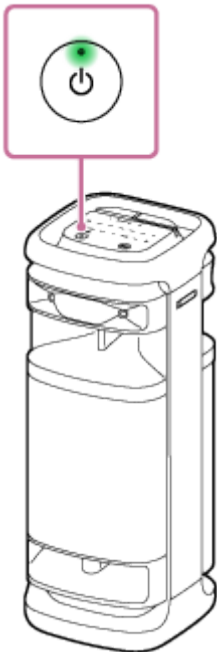

2 Ketik [Music Center] pada telefon pintar anda, dsb. untuk memulakan aplikasi.



Music Center

3 Ketik [ULT TOWER 10].



4 Ketik [Settings].



5 Ketik [Power Option].

6 Ketik kotak semak untuk [Bluetooth Standby] untuk memilih kotak semak.

Kotak semak yang dipilih menunjukkan bahawa fungsi tunggu sedia BLUETOOTH diaktifkan.

7 Kembali ke skrin utama untuk pembesar suara (skrin dalam langkah 4).

Perubahan pada tetapan dikenakan.

Untuk menyahaktifkan fungsi tunggu sedia BLUETOOTH

Dalam langkah 6 di atas, ketik kotak semak untuk [Bluetooth Standby] untuk menyahpilih kotak semak. Kembali ke skrin utama untuk pembesar suara yang dipilih (skrin dalam langkah 4) menyahaktifkan fungsi tunggu sedia BLUETOOTH.

Petua

- Apabila fungsi tunggu sedia BLUETOOTH diaktifkan, penunjuk  (kuasa) menyala dalam warna jingga semasa pembesar suara dimatikan.

Tajuk Berkaitan

- [Menyambungkan pembesar suara ke alur keluar AC](#)
- [Menghidupkan kuasa](#)
- [Tentang penunjuk](#)

Pembesar Suara Tanpa Wayar
ULT TOWER 10

Mengecas peranti USB seperti telefon pintar atau iPhone

Anda boleh mengecas peranti USB, seperti telefon pintar atau iPhone, dengan menyambungkan peranti kepada pembesar suara melalui USB.

- 1 **Sambungkan peranti USB, seperti telefon pintar atau iPhone, ke port PLAY/CHARGE OUTPUT (USB) dengan kabel USB (tersedia secara komersial).**

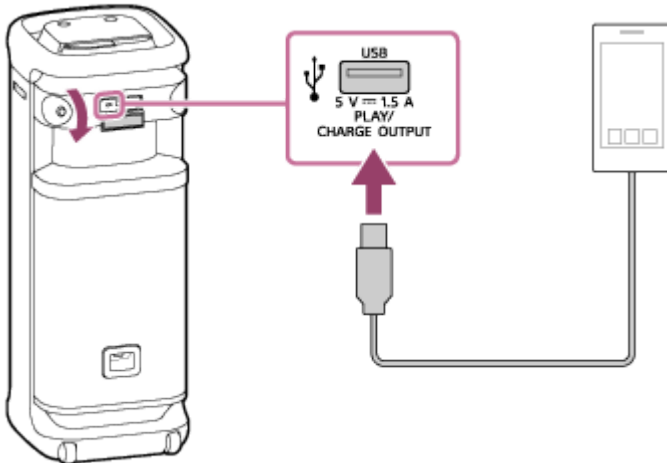

- 2 **Hidupkan pembesar suara.**

Anda akan mendengar bunyi pemberitahuan daripada pembesar suara, penunjuk ⏻ (kuasa) menyala dalam warna hijau dan pembesar suara mula membekalkan kuasa kepada peranti USB yang disambungkan untuk mengecas bateri.

Nota

- Apabila pembesar suara membekalkan kuasa kepada peranti lain, fungsi Tunggu Sedia Automatik dimatikan.
- Semasa pembesar suara sedang mengecas peranti lain, jika tiada operasi pembesar suara atau main semula muzik (audio) selama kira-kira 4 jam, maka pembesar suara akan dimatikan secara automatik.
- Mematikan pembesar suara akan menghentikan bekalan kuasa kepada peranti USB yang disambungkan.
- Port, penyambung, dan jek pada pembesar suara tidak direka untuk kalis air. Jangan gunakan Pembesar suara di tempat pembesar suara berkemungkinan terkena percikan air. Apabila anda selesai menggunakan pembesar suara, pastikan tutup penutup tersebut dengan rapat.

Tajuk Berkaitan

- [Menyambungkan pembesar suara ke alur keluar AC](#)
- [Menghidupkan kuasa](#)
- [Fungsi Tunggu Sedia Automatik \(penjimatan kuasa\)](#)

Pembesar Suara Tanpa Wayar
ULT TOWER 10

Fungsi Tunggu Sedia Automatik (penjimatan kuasa)

Seandainya berlaku perkara berikut, pembesar suara secara automatik dimatikan dalam masa 15 minit. Semasa pembelian, fungsi Tunggu Sedia Automatik ditetapkan kepada hidup.

Apabila pembesar suara dalam mod BLUETOOTH

- Tiada operasi pada pembesar suara.
- Peranti BLUETOOTH yang disambungkan tidak memainkan muzik (audio) atau dikendalikan.

Apabila pembesar suara dalam mod AUDIO IN

- Tiada operasi pada pembesar suara.
- Muzik (bunyi) tidak dimainkan pada peranti audio yang disambungkan kepada jek AUDIO IN atau muzik (bunyi) peranti audio yang disambungkan kepada jek AUDIO IN adalah sangat perlahan.

Apabila pembesar suara dalam mod USB

- Tiada operasi pada pembesar suara.
- Muzik (bunyi) tidak dimainkan pada peranti USB disambungkan ke port PLAY/CHARGE OUTPUT (USB).

Apabila pembesar suara dalam mod OPTICAL IN

- Tiada operasi pada pembesar suara.
- Peranti yang disambungkan ke penyambung OPTICAL IN (input audio digital optik) dimatikan.

Menghidupkan/mematikan fungsi Tunggu Sedia Automatik

- 1 **Hidupkan pembesar suara.**
- 2 **Sentuh dan tahan ►|| (main) dan – (kelantangan) pada pembesar suara secara serentak selama kira-kira 5 saat.**
 - Apabila fungsi Tunggu Sedia Automatik dimatikan, penunjuk 🔌 (kuasa) berkelip 3 kali dalam warna jingga.
 - Apabila fungsi Tunggu Sedia Automatik dihidupkan, penunjuk 🔌 (kuasa) berkelip dua kali dalam warna jingga.

Petua

- Anda boleh menghidupkan atau mematikan fungsi Tunggu Sedia Automatik dengan menggunakan "Sony | Music Center".

Nota

- Melumpuhkan fungsi ini akan meningkatkan penggunaan kuasa kerana produk tidak akan dimatikan secara automatik apabila tidak digunakan.
- Semasa mikrofon atau gitar disambungkan kepada pembesar suara, fungsi Tunggu Sedia Automatik dimatikan.

- Apabila pembesar suara membekalkan kuasa kepada peranti lain, fungsi Tunggu Sedia Automatik dimatikan.

Tajuk Berkaitan

- [Apakah yang anda boleh lakukan dengan "Sony | Music Center"](#)

5-056-579-11(1) Copyright 2024 Sony Corporation

Pembesar Suara Tanpa Wayar
ULT TOWER 10

Menggunakan pemegang mikrofon

Anda boleh meletakkan mikrofon wayarles atau mikrofon berwayar luar (tersedia secara komersial) dalam pemegang mikrofon tersebut. Untuk menggunakan pemegang mikrofon, bukakan pemegang tersebut dengan jari anda seperti ditunjukkan di bawah.

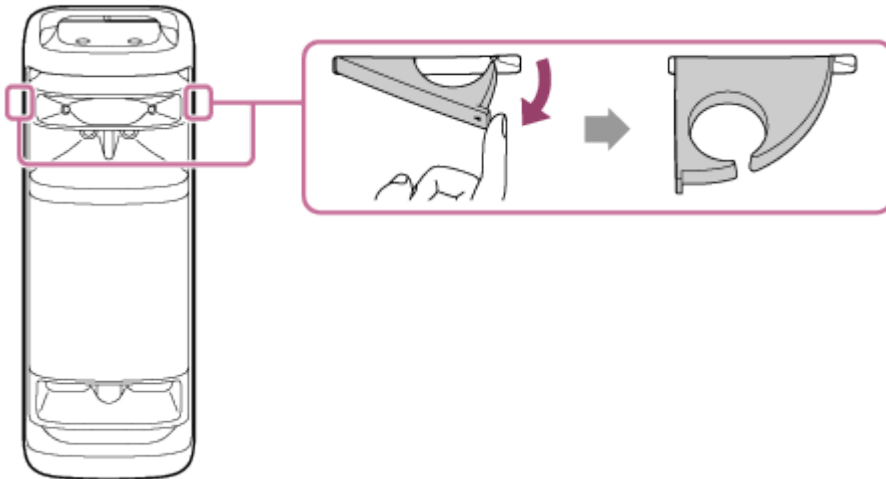

Nota

- Pemegang mikrofon direka untuk meletakkan mikrofon sahaja.
- Jangan pegang pemegang mikrofon apabila membawa pembesar suara tersebut.
- Kurangkan tahap kelantangan mikrofon ke tahap minimum sebelum meletakkan mikrofon dalam pemegang mikrofon.

Tajuk Berkaitan

- [Menggunakan mikrofon wayarles](#)
- [Menggunakan mikrofon berwayar luar](#)

Pembesar Suara Tanpa Wayar
ULT TOWER 10

Menghidupkan/mematikan lampu pembesar suara (Fungsi pencahayaan)

Pembesar suara menyala bersama dengan muzik untuk memeriahkan suasana. Apabila anda membeli pembesar suara, fungsi pencahayaan ditetapkan kepada hidup.

1 Hidupkan pembesar suara.

Anda akan mendengar bunyi pemberitahuan daripada pembesar suara dan penunjuk  (kuasa) menyala dalam warna hijau.

Pembesar suara menyala.



Untuk mengubah warna pencahayaan lampu pembesar suara

Ketik salah satu pemilih warna pencahayaan (merah/kuning/hijau/biru/ungu) pada pembesar suara untuk mengubah warna pencahayaan kepada warna yang berkaitan.

Mengetik MULTI COLOR pada pembesar suara menetapkan semula warna pencahayaan yang dipilih oleh pemilih warna pencahayaan kepada tetapan lalai yang menjadikan cahaya pembesar suara menyala dalam berbilang warna.

Apabila pembesar suara dihidupkan, tetapan MULTI COLOR ini dipilih untuk fungsi pencahayaan secara lalai.

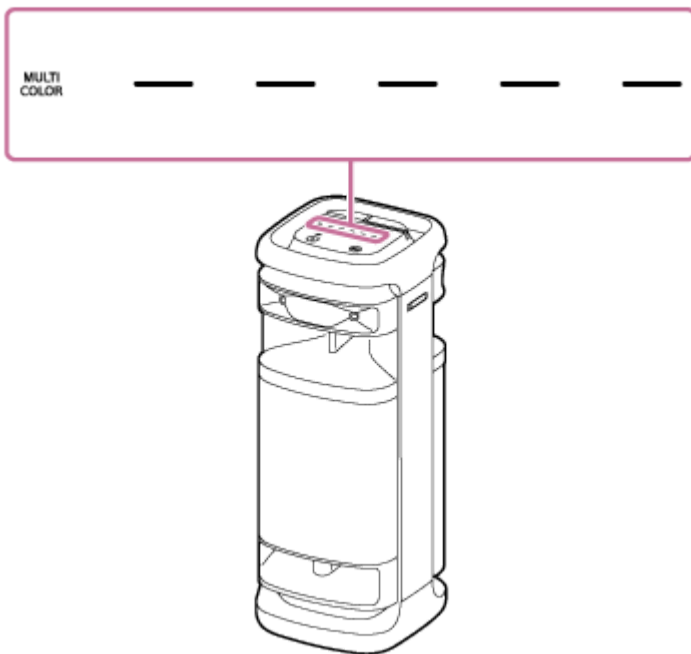

Untuk menghidupkan (lampu dinyalakan)/mematikan (lampu dipadamkan) fungsi pencahayaan
Ketuk LIGHT pada pembesar suara untuk menghidupkan/mematikan fungsi pencahayaan.



Petua

- Dengan menggunakan fungsi "Illumination" pada "Sony | Music Center", anda boleh menghidupkan/mematikan fungsi pencahayaan atau memilih mod pencahayaan yang berbeza.
- Dengan menggunakan fungsi "Illumination" pada "Fiestable", anda boleh mengubah warna pencahayaan lampu pembesar suara juga.

Nota

- Apabila lampu pembesar suara kelihatan terang atau silau, tingkatkan tahap kecerahan lampu bilik atau matikan fungsi pencahayaan.

Tajuk Berkaitan

- [Apakah yang anda boleh lakukan dengan "Sony | Music Center"](#)

- Apakah yang anda boleh lakukan dengan “Fiestable”

5-056-579-11(1) Copyright 2024 Sony Corporation

Menyambungkan pembesar suara dengan TV

- 1 Letakkan pembesar suara dalam orientasi menegak, dan kemudian sambungkan jek keluar optik pada TV anda dan penyambung OPTICAL IN (input audio digital optik) pada pembesar suara dengan kabel digital optik yang dibekalkan.

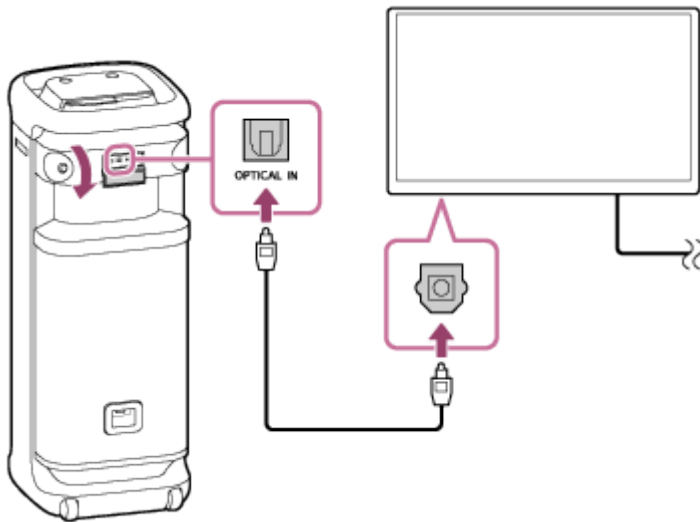

Nota

- Periksa palam (🔌) daripada kabel digital optik dari segi bentuk dan masukkan palam ke dalam penyambung dan jek masing-masing.
- Port, penyambung, dan jek pada pembesar suara tidak direka untuk kalis air. Jangan gunakan Pembesar suara di tempat pembesar suara berkemungkinan terkena percikan air. Apabila anda selesai menggunakan pembesar suara, pastikan tutup penutup tersebut dengan rapat.

- 2 Hidupkan TV.

- 3 Tukar tetapan salur keluar audio pada TV.

Tentukan PCM sebagai kaedah salur keluar audio digital pada TV.

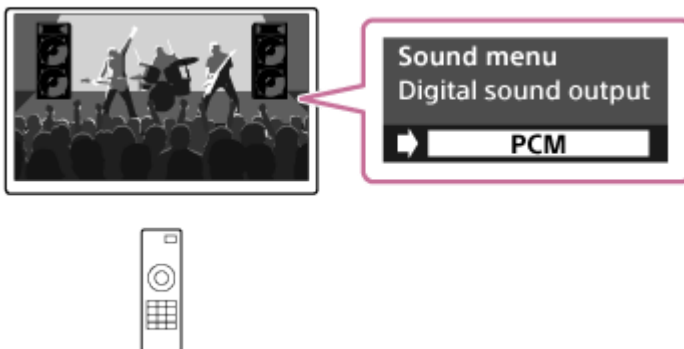

- 4 Ketik OPTICAL IN pada pembesar suara.

Petua

- Untuk operasi TV, rujuk manual arahan yang dibekalkan dengan TV anda.
- Walaupun apa-apa kaedah selain daripada PCM ditentukan sebagai kaedah salur keluar audio digital pada TV, audio program TV, seperti filem dan program penyiaran sukan, mungkin tidak berjaya disalur keluar.

Tajuk Berkaitan

- [Mendengar audio TV \(dengan menggunakan fungsi TV Sound Booster\)](#)
- [Mendengar audio TV \(tanpa menggunakan fungsi TV Sound Booster\)](#)

5-056-579-11(1) Copyright 2024 Sony Corporation

Pembesar Suara Tanpa Wayar
ULT TOWER 10

Menyambung dengan peranti USB

Peranti USB yang serasi

- Peranti USB sepadan dengan Kelas Storan Massa USB
- Peranti USB yang diformat dengan sistem fail FAT (kecuali exFAT)

Sesetengah peranti USB mungkin tidak dapat berfungsi dengan pembesar suara walaupun peranti memenuhi syarat di atas.

Menggunakan peranti iPhone melalui sambungan USB tidak disokong.

Nota

- Apabila sambungan kabel USB diperlukan, gunakan kabel USB yang dibekalkan bersama peranti USB. Lihat arahan operasi yang dibekalkan bersama peranti USB untuk butir-butir berkaitan kaedah operasi.
- Jangan sambungkan pembesar suara dengan peranti USB melalui hab USB.
- Apabila peranti USB disambungkan, pembesar suara akan membaca semua fail pada peranti USB. Jika terdapat banyak folder atau fail pada peranti USB, masa yang lama mungkin diperlukan untuk membaca seluruh peranti USB.
- Bagi sesetengah peranti USB yang disambungkan, mungkin akan mengambil sedikit masa sebelum pembesar suara dapat melaksanakan sesebuah operasi.
- Keserasian dengan semua perisian pengekodan/penulisan tidak dapat dijamin. Jika fail audio pada peranti USB pada asalnya dikodkan dengan perisian yang tidak serasi, fail tersebut mungkin menghasilkan hingar atau audio terganggu, atau mungkin tidak boleh dimainkan sama sekali.
- Pembesar suara ini tidak semestinya akan menyokong semua fungsi yang disediakan dalam peranti USB.
- Port, penyambung, dan jek pada pembesar suara tidak direka untuk kalis air. Jangan gunakan Pembesar suara di tempat pembesar suara berkemungkinan terkena percikan air. Apabila anda selesai menggunakan pembesar suara, pastikan tutup penutup tersebut dengan rapat.

1 Sambungkan peranti USB ke port **PLAY/CHARGE OUTPUT (USB)**.

2 Ketik **USB** pada pembesar suara.

Tajuk Berkaitan

- [Mendengar muzik pada peranti USB](#)

Pembesar Suara Tanpa Wayar
ULT TOWER 10

Cara membuat sambungan wayarles kepada peranti BLUETOOTH

Anda boleh menikmati muzik dengan pembesar suara secara wayarles dengan menggunakan fungsi BLUETOOTH peranti BLUETOOTH anda.

Berpasangan

Berpasangan merupakan proses yang diperlukan untuk saling mendaftarkan maklumat pada peranti BLUETOOTH untuk disambungkan secara wayarles.

Untuk memasang peranti BLUETOOTH yang kedua atau seterusnya, lakukan tatacara berpasangan yang berikut untuk setiap peranti.

Pasangkan pembesar suara dengan peranti secara manual.

Menyambung ke peranti berpasangan

Setelah peranti dipasangkan, tidak perlu memasang peranti semula. Sambung ke peranti yang telah dipasangkan dengan pembesar suara menggunakan kaedah yang diperlukan untuk setiap peranti.

Untuk mendapatkan butiran mengenai pengendalian berpasangan dan sambungan, lihat topik berkaitan di bawah.

Tajuk Berkaitan

- [Menyambung kepada peranti BLUETOOTH dengan mudah dengan "Sony | Music Center" melalui sambungan BLUETOOTH](#)
- [Memasang dan menyambung dengan peranti BLUETOOTH](#)
- [Menyambung dengan komputer melalui sambungan BLUETOOTH \(Windows®\)](#)
- [Menyambung dengan komputer melalui sambungan BLUETOOTH \(Mac\)](#)

Pembesar Suara Tanpa Wayar
ULT TOWER 10

Menyambung kepada peranti BLUETOOTH dengan mudah dengan “Sony | Music Center” melalui sambungan BLUETOOTH

Lancarkan “Sony | Music Center” pada telefon pintar Android™/iPhone anda untuk menyambungkan pembesar suara tersebut ke telefon pintar atau iPhone. Untuk butiran lanjut tentang “Sony | Music Center”, rujuk URL berikut: <https://www.sony.net/smcqa/>



Sony Music Center



Nota

- Sambungan dengan beberapa peranti telefon pintar dan iPhone mungkin menjadi tidak stabil apabila menyambung menggunakan “Sony | Music Center”. Dalam keadaan itu, ikuti prosedur dalam [Memasang dan menyambung dengan peranti BLUETOOTH](#) untuk menyambung ke pembesar suara.

Tajuk Berkaitan

- [Cara membuat sambungan wayarles kepada peranti BLUETOOTH](#)
- [Memasang dan menyambung dengan peranti BLUETOOTH](#)
- [Menyambung dengan komputer melalui sambungan BLUETOOTH \(Windows®\)](#)
- [Menyambung dengan komputer melalui sambungan BLUETOOTH \(Mac\)](#)
- [Apakah yang anda boleh lakukan dengan “Sony | Music Center”](#)
- [Memasang “Sony | Music Center”](#)

Pembesar Suara Tanpa Wayar
ULT TOWER 10

Memasang dan menyambung dengan peranti BLUETOOTH

Berpasangan merupakan proses yang diperlukan untuk saling mendaftarkan maklumat pada peranti BLUETOOTH untuk disambungkan secara wayarles.

Untuk memasang peranti BLUETOOTH yang kedua atau seterusnya, lakukan tatacara berpasangan yang berikut untuk setiap peranti.

Maklumat berpasangan disimpan pada pembesar suara apabila pembesar suara dimatikan.

Sebelum mengoperasikan pembesar suara, sila pastikan anda melakukan yang berikut:

- Letak peranti BLUETOOTH dalam jarak 1 m dari pembesar suara.
- Sambungkan pembesar suara ke alur keluar AC menggunakan kord kuasa AC yang dibekalkan.
- Untuk mengelakkan pembesar suara mengeluarkan apa-apa bunyi yang kuat secara tiba-tiba, turunkan kelantangan kedua-dua peranti BLUETOOTH dan pembesar suara atau hentikan main balik muzik. Bergantung pada peranti BLUETOOTH, kelantangan peranti boleh disegerakkan dengan kelantangan pembesar suara apabila main balik muzik bermula selepas sambungan BLUETOOTH diwujudkan antara peranti BLUETOOTH dengan pembesar suara.
- Sediakan arahan operasi yang disediakan bersama peranti BLUETOOTH untuk rujukan.

1 Hidupkan pembesar suara.



2 Ketik (BLUETOOTH) pada pembesar suara.

3 Periksa status penunjuk (BLUETOOTH).

Apabila penunjuk berkelip dua kali

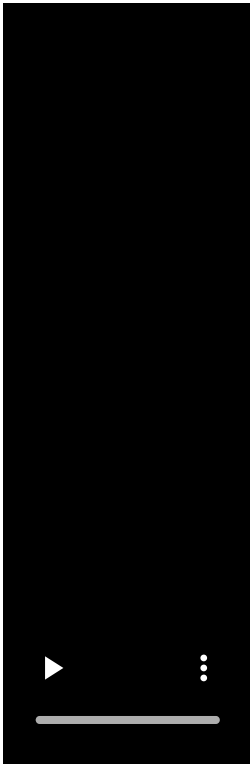

Sekiranya pembesar suara disambungkan dengan peranti BLUETOOTH buat kali pertama setelah dibeli atau sekiranya selepas pembesar suara dimulakan (pembesar suara tidak mempunyai maklumat berpasangan), pembesar suara akan memasuki mod berpasangan secara automatik apabila ia dihidupkan. Teruskan ke langkah **5** .

Apabila penunjuk berkelip perlahan-lahan

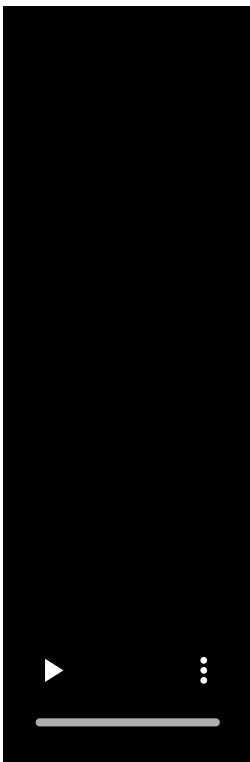

Pembesar suara sedang mencari sambungan BLUETOOTH.

- Untuk memasang pembesar suara dengan peranti BLUETOOTH yang kedua atau seterusnya (apabila pembesar suara mempunyai maklumat berpasangan peranti BLUETOOTH yang lain), teruskan ke langkah **4** .
- Untuk menyambung semula pembesar suara dengan salah satu peranti BLUETOOTH yang sebelum ini telah dipasangkan dengan pembesar suara, teruskan ke langkah **5** .

Pembesar suara akan disambungkan secara automatik hanya dengan menghidupkan fungsi BLUETOOTH pada peranti BLUETOOTH.

Bergantung pada peranti BLUETOOTH, pembesar suara mungkin disambungkan semula dengan peranti sejurus selepas ia dihidupkan. Untuk butiran, rujuk arahan pengendalian yang dibekalkan dengan peranti BLUETOOTH anda.

Apabila penunjuk terus menyala



Pembesar suara telah disambungkan kepada peranti BLUETOOTH.

Untuk menyambung kepada peranti BLUETOOTH yang lain, sila ikut salah satu tatacara di bawah.

- Untuk memasang pembesar suara dengan peranti BLUETOOTH yang kedua atau seterusnya (apabila pembesar suara mempunyai maklumat berpasangan peranti BLUETOOTH yang lain), teruskan ke langkah **4**.
- Untuk menyambung semula pembesar suara dengan salah satu peranti BLUETOOTH yang sebelum ini telah dipasangkan dengan pembesar suara, teruskan ke langkah **5**. Pembesar suara akan disambungkan secara automatik hanya dengan menghidupkan fungsi BLUETOOTH pada peranti BLUETOOTH.

4 Sentuh dan tahan (BLUETOOTH) pada pembesar suara selama kira-kira 2 saat.

Anda akan mendengar panduan suara (Pairing (Berpasangan)) daripada pembesar suara dan penunjuk  (BLUETOOTH) mula berkelip dua kali (mod berpasangan).

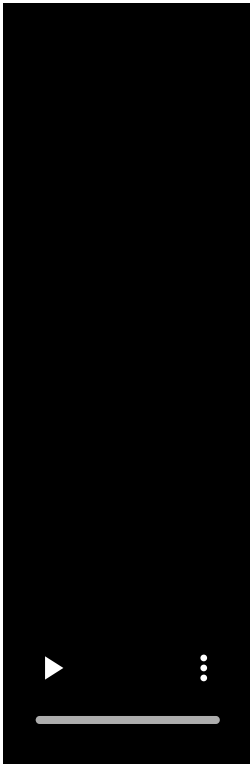

5 Lakukan tatacara berpasangan pada peranti BLUETOOTH untuk mengesan pembesar suara.

Apabila senarai peranti yang dikesan muncul pada paparan peranti BLUETOOTH, pilih "ULT TOWER 10".
Jika kunci laluan* diperlukan pada paparan peranti BLUETOOTH, masukkan "0000".

* Kunci laluan mungkin disebut "kod laluan", "kod PIN", "nombor PIN", atau "kata laluan".

6 Wujudkan sambungan BLUETOOTH dari peranti BLUETOOTH.

Apabila sambungan BLUETOOTH diwujudkan, anda akan mendengar bunyi pemberitahuan daripada pembesar suara dan aktiviti penunjuk  (BLUETOOTH) berubah daripada berkelip kepada menyala.

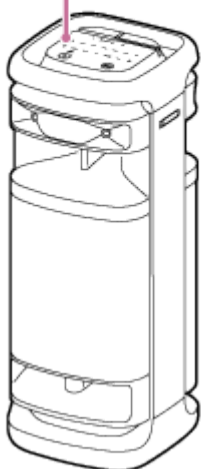
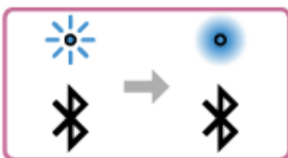

Jika sambungan BLUETOOTH tidak diwujudkan, ulang dari langkah **4** .

- Selagi fungsi BLUETOOTH diaktifkan pada peranti BLUETOOTH yang telah disambungkan dengan pembesar suara sebelum ini, pembesar suara akan disambungkan semula dengan peranti sejeurus selepas pembesar suara dihidupkan.
- Arahan di atas yang terdapat pada peranti BLUETOOTH disediakan sebagai contoh. Untuk maklumat lanjut, rujuk arahan pengendalian yang dibekalkan dengan peranti BLUETOOTH.
- Anda boleh melakukan operasi termasuk mewujudkan dan memutuskan sambungan BLUETOOTH dengan menggunakan “Sony | Music Center”.
- Anda boleh menyambungkan pembesar suara secara serentak dengan sehingga 2 peranti BLUETOOTH. (Sambungan berbilang titik)

Nota

- Mod berpasangan pembesar suara dibatalkan selepas kira-kira 5 minit dan penunjuk  (BLUETOOTH) berkelip perlahan-lahan. Walau bagaimanapun, apabila pembesar suara tidak mempunyai maklumat berpasangan, seperti di tetapan kilang, mod berpasangan tidak dapat dibatalkan. Jika mod berpasangan dibatalkan sebelum proses tamat, ulang daripada langkah 4.
- Kunci laluan pembesar suara adalah “0000”. Jika kunci laluan selain daripada “0000” ditetapkan pada peranti BLUETOOTH, berpasangan tidak dapat dilakukan dengan pembesar suara.
- Sebaik sahaja peranti BLUETOOTH dipasangkan, anda sudah tidak perlu memasang peranti lagi, kecuali dalam keadaan berikut:
 - Maklumat berpasangan telah terpadam setelah pembaikan, dsb.
 - Pembesar suara telah dipasangkan dengan 8 peranti dan perlu dipasangkan dengan peranti lain. Pembesar suara boleh dipasangkan dengan sehingga 8 peranti. Apabila peranti baharu disambungkan sebagai tambahan kepada 8 peranti yang telah disambungkan, maklumat berpasangan peranti terawal yang disambungkan melalui sambungan BLUETOOTH akan digantikan dengan maklumat peranti baharu.
 - Maklumat berpasangan pembesar suara telah dipadamkan daripada peranti BLUETOOTH.
 - Pembesar suara dimulakan. Semua maklumat berpasangan akan dipadamkan. Jika anda memulakan pembesar suara, ia mungkin tidak dapat bersambung dengan peranti BLUETOOTH anda. Dalam keadaan ini, padamkan maklumat berpasangan pembesar suara pada peranti BLUETOOTH anda, dan kemudian lakukan tatacara berpasangan sekali lagi.
- Pembesar suara boleh dipasangkan dengan beberapa peranti, tetapi ia hanya boleh memainkan muzik daripada satu peranti yang dipasangkan pada satu-satu masa.
- Apabila menggunakan fungsi Pasangan Stereo atau fungsi Party Connect, anda tidak boleh menggunakan keupayaan sambungan berbilang titik.

Tajuk Berkaitan

- [Menyambungkan pembesar suara secara serentak dengan 2 peranti BLUETOOTH \(sambungan berbilang titik\)](#)
- [Mendengar muzik daripada peranti melalui sambungan BLUETOOTH](#)
- [Menamatkan sambungan BLUETOOTH \(Selepas digunakan\)](#)

Pembesar Suara Tanpa Wayar
ULT TOWER 10

Menyambung dengan komputer melalui sambungan BLUETOOTH (Windows®)

Berpasangan merupakan proses yang diperlukan untuk saling mendaftarkan maklumat pada peranti BLUETOOTH untuk disambungkan secara wayarles.

Peranti perlu disambungkan dengan pembesar suara untuk mewujudkan sambungan BLUETOOTH untuk kali pertama. Lakukan tatacara yang sama untuk memasangkan dengan peranti lain.

Maklumat berpasangan disimpan pada pembesar suara apabila pembesar suara dimatikan.

Sistem operasi yang disokong

Windows 11, Windows 10

Lakukan yang berikut sebelum bermula.

- Letak komputer anda dalam jarak 1 m dari pembesar suara.
- Sambungkan pembesar suara ke alur keluar AC menggunakan kord kuasa AC yang dibekalkan.
- Sediakan arahan pengendalian yang dibekalkan bersama komputer untuk rujukan.
- Untuk mengelakkan pembesar suara mengeluarkan apa-apa bunyi yang kuat secara tiba-tiba, turunkan kelantangan kedua-dua komputer dan pembesar suara atau hentikan main balik muzik.
- Tetapkan pembesar suara komputer anda kepada hidup.
Jika pembesar suara komputer anda ditetapkan kepada  (bisu), bunyi tidak akan dikeluarkan daripada pembesar suara BLUETOOTH.
 - Apabila pembesar suara komputer anda ditetapkan kepada hidup:



1 Hidupkan pembesar suara.

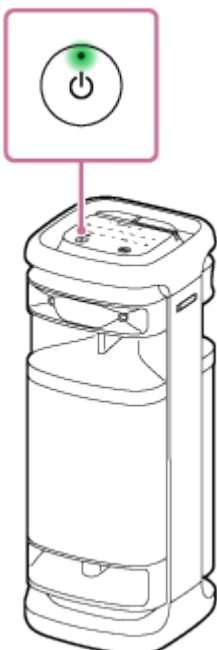

2 Ketik  (BLUETOOTH) pada pembesar suara.

3 Periksa penunjuk  (BLUETOOTH) sekiranya terdapat aktiviti.

Apabila penunjuk berkelip dua kali

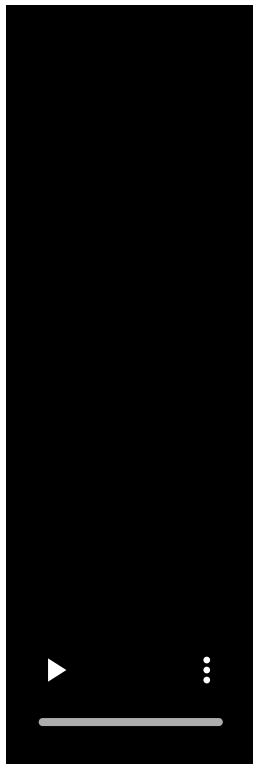

Selepas anda memasang pembesar suara dengan peranti BLUETOOTH buat kali pertama setelah membeli atau memulakan pembesar suara (pembesar suara tidak mempunyai maklumat berpasangan), pembesar suara akan memasuki mod berpasangan secara automatik apabila ia dihidupkan. Teruskan ke langkah **5**.

Apabila penunjuk berkelip perlahan-lahan

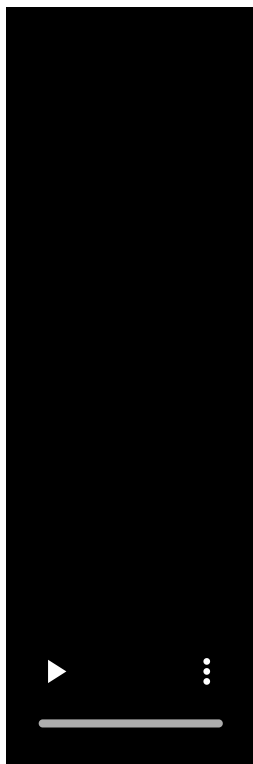

Pembesar suara sedang mencari sambungan BLUETOOTH.

- Untuk memasang pembesar suara dengan peranti BLUETOOTH yang kedua atau seterusnya (apabila pembesar suara mempunyai maklumat berpasangan peranti BLUETOOTH yang lain), teruskan ke langkah 4 .
- Untuk menyambung semula pembesar suara dengan salah satu peranti BLUETOOTH yang sebelum ini telah dipasangkan dengan pembesar suara, teruskan ke langkah 7 .
Pembesar suara akan disambungkan secara automatik dengan komputer hanya dengan menghidupkan fungsi BLUETOOTH pada komputer.
Bergantung pada peranti BLUETOOTH, pembesar suara mungkin disambungkan semula dengan peranti sejurus selepas ia dihidupkan. Untuk butiran, rujuk arahan pengendalian yang dibekalkan dengan peranti BLUETOOTH anda.

Apabila penunjuk terus menyala



Pembesar suara telah disambungkan dengan salah satu daripada peranti BLUETOOTH.

Untuk menyambungkan pembesar suara dengan peranti BLUETOOTH yang lain, lakukan salah satu daripada berikut:

- Untuk memasang pembesar suara dengan peranti BLUETOOTH yang kedua atau seterusnya (apabila pembesar suara mempunyai maklumat berpasangan peranti BLUETOOTH yang lain), teruskan ke langkah 4 .
- Untuk menyambung semula pembesar suara dengan salah satu peranti BLUETOOTH yang sebelum ini telah dipasangkan dengan pembesar suara, teruskan ke langkah 7 .
Pembesar suara akan disambungkan secara automatik dengan komputer hanya dengan menghidupkan fungsi BLUETOOTH pada komputer.

4 Sentuh dan tahan (BLUETOOTH) pada pembesar suara selama kira-kira 2 saat.

Anda akan mendengar panduan suara (Pairing (Berpasangan)) daripada pembesar suara dan penunjuk  (BLUETOOTH) mula berkelip dua kali (mod berpasangan).

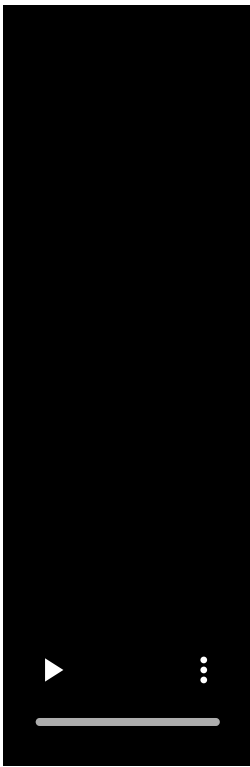

5 Bangunkan komputer jika komputer anda berada dalam mod siap sedia (tidur) atau hibernasi.

6 Daftarkan pembesar suara pada komputer.

Pada Windows 11

1. Klik butang [Start], kemudian [Settings].
2. Klik [Bluetooth & devices].

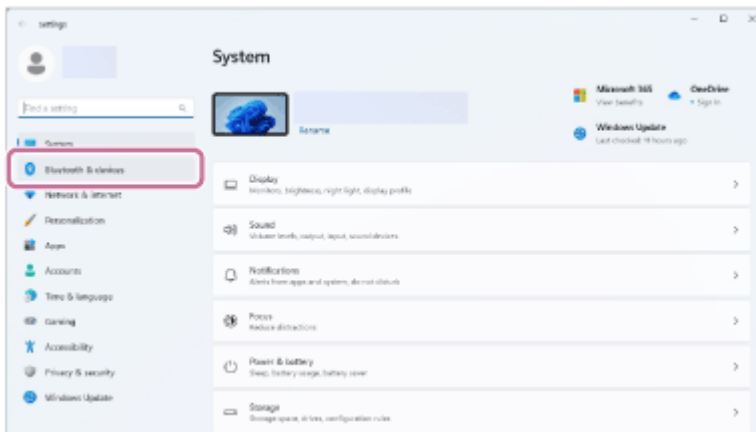

3. Klik suis [Bluetooth] untuk menghidupkan fungsi BLUETOOTH, dan kemudian klik [Add device].

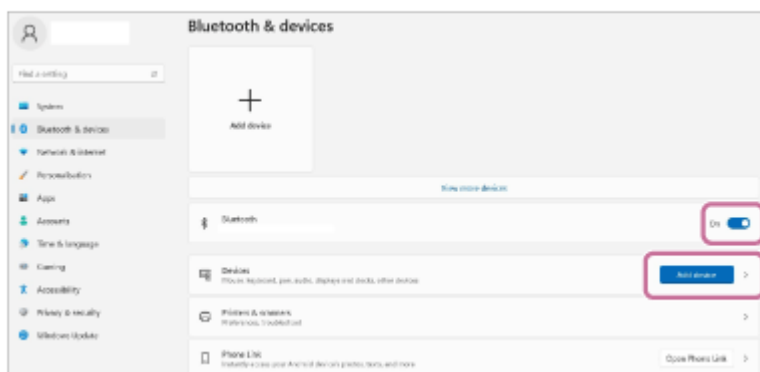

4. Klik [Bluetooth].

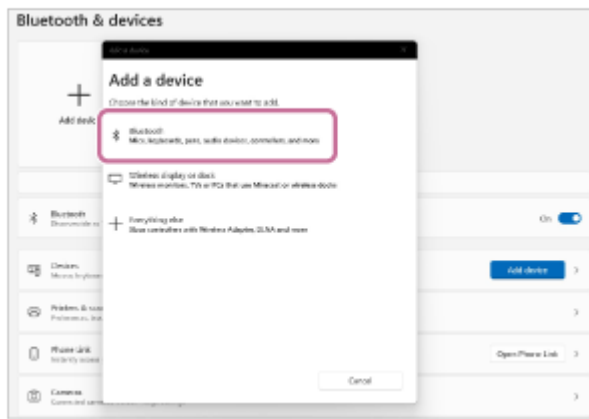

5. Pilih [ULT TOWER 10].

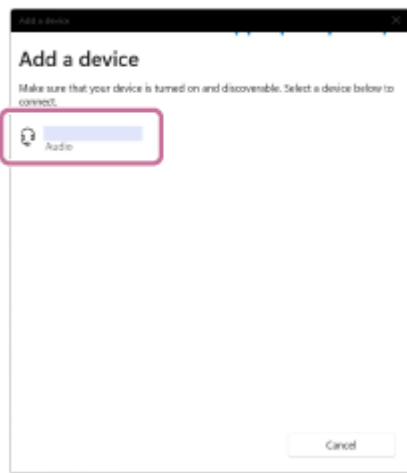

Jika kunci laluan* diperlukan, masukkan "0000".

Jika [ULT TOWER 10] tidak muncul, lakukan operasi sekali lagi bermula daripada langkah 4 .

* Kunci laluan mungkin disebut "kod laluan", "kod PIN", "nombor PIN", atau "kata laluan".

6. Selepas berpasangan, sambungan BLUETOOTH diwujudkan secara automatik dan [Connected music] atau [Connected voice, music] akan dipaparkan pada skrin. Teruskan ke langkah 8 .



Pada Windows 10

1. Klik butang [Start], kemudian [Settings].

2. Klik [Devices].

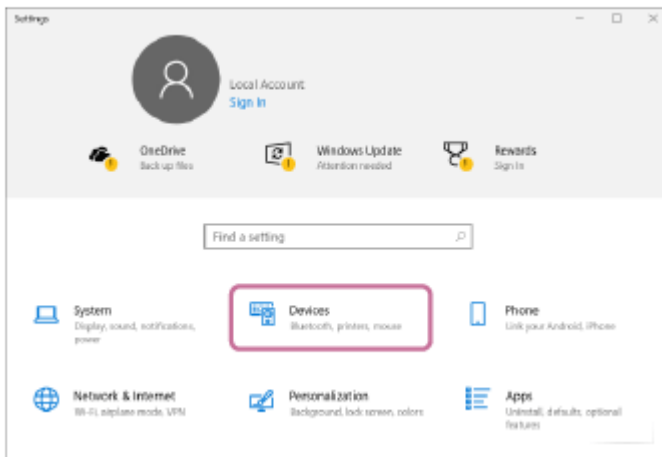

3. Klik tab [Bluetooth & other devices], klik suis [Bluetooth] untuk menghidupkan fungsi BLUETOOTH, dan kemudian klik [Add Bluetooth or other device].

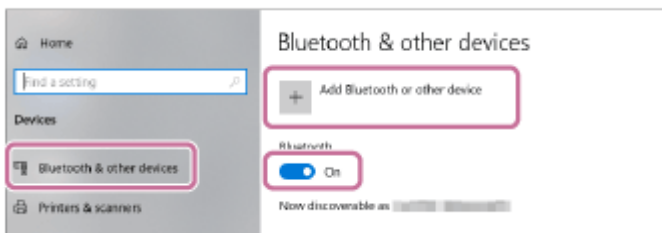

4. Klik [Bluetooth].

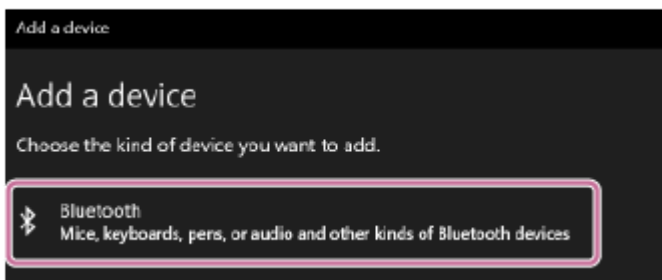

5. Pilih [ULT TOWER 10].

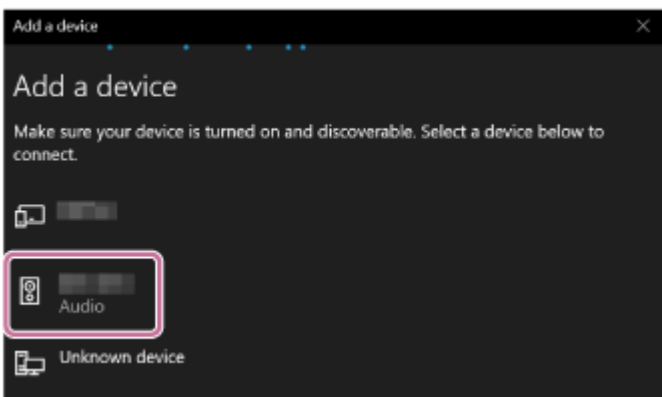

Jika kunci laluan* diperlukan, masukkan "0000".

Jika [ULT TOWER 10] tidak muncul, lakukan operasi sekali lagi bermula daripada langkah 4 .

* Kunci laluan mungkin disebut "kod laluan", "kod PIN", "nombor PIN", atau "kata laluan".

6. Selepas berpasangan, sambungan BLUETOOTH diwujudkan secara automatik dan [Connected music] atau [Connected voice, music] akan dipaparkan pada skrin. Teruskan ke langkah 8 .

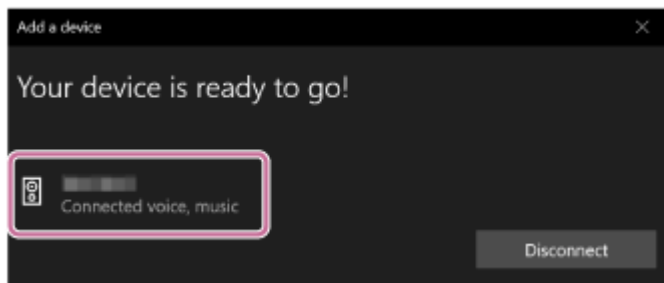

7 Pilih pembesar suara pada komputer.

Pada Windows 11

1. Klik butang [Start], kemudian [Settings].
2. Klik [Bluetooth & devices].
3. Pilih [ULT TOWER 10] dan klik [Connect].

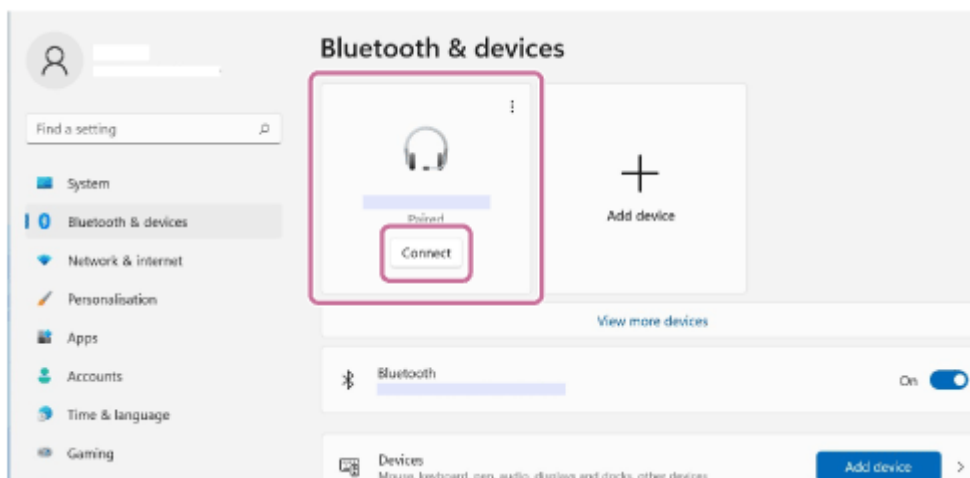

Ikon pada skrin mungkin kelihatan berbeza daripada ikon yang anda lihat sebenarnya. Apabila sambungan BLUETOOTH diwujudkan, [Connected music] atau [Connected voice, music] akan dipaparkan pada skrin. Teruskan ke langkah 8 .

Pada Windows 10

1. Klik butang [Start], kemudian [Settings].
2. Klik [Devices].
3. Pilih [ULT TOWER 10] di bawah "Audio" pada tab [Bluetooth & other devices] dan kemudian klik [Connect].

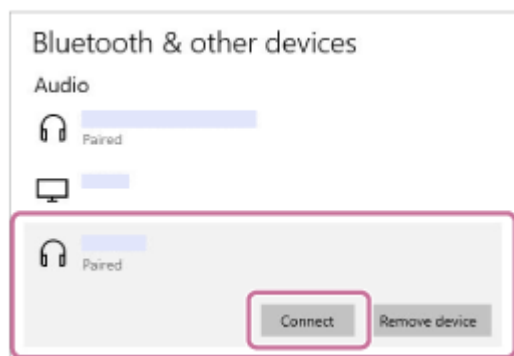

Ikon pada skrin mungkin kelihatan berbeza daripada ikon yang anda lihat sebenarnya. Apabila sambungan BLUETOOTH diwujudkan, [Connected music] atau [Connected voice, music] akan dipaparkan pada skrin. Teruskan ke langkah 8 .

8 Ikut arahan pada skrin untuk mewujudkan sambungan BLUETOOTH.

Apabila sambungan BLUETOOTH diwujudkan, anda akan mendengar bunyi pemberitahuan daripada pembesar suara dan aktiviti penunjuk  (BLUETOOTH) berubah daripada berkelip kepada menyala.

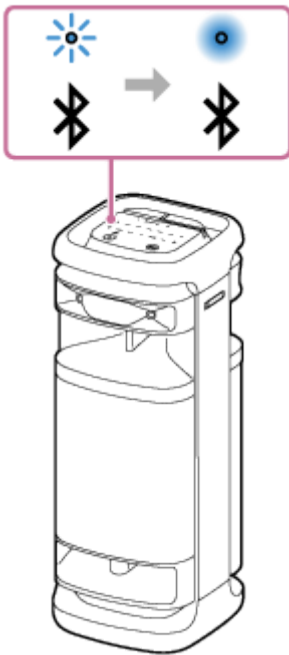

Jika percubaan untuk mewujudkan sambungan gagal, ulangi tatabara bermula daripada langkah **4**.

Petua

- Arahan di atas yang terdapat pada komputer disediakan sebagai contoh. Untuk maklumat lanjut, rujuk arahan pengendalian yang dibekalkan dengan komputer anda. Selain itu, tidak semua komputer diuji dan didapati serasi dengan tatabara di atas dan tatabara tersebut tidak boleh digunakan untuk komputer di rumah.
- Anda boleh menyambungkan pembesar suara secara serentak dengan sehingga 2 peranti BLUETOOTH. (Sambungan berbilang titik)

Nota

- Mod berpasangan pembesar suara dibatalkan selepas kira-kira 5 minit dan penunjuk  (BLUETOOTH) berkelip perlahan-lahan. Walau bagaimanapun, apabila pembesar suara tidak mempunyai maklumat berpasangan, seperti di tetapan kilang, mod berpasangan tidak dapat dibatalkan. Jika mod berpasangan dibatalkan sebelum proses tamat, ulang daripada langkah **4**.
- Sebaik sahaja peranti BLUETOOTH dipasangkan, anda sudah tidak perlu memasang peranti lagi, kecuali dalam keadaan berikut:
 - Maklumat berpasangan telah terpadam setelah pembaikan, dsb.
 - Pembesar suara telah dipasangkan dengan 8 peranti dan perlu dipasangkan dengan peranti lain. Pembesar suara boleh dipasangkan dengan sehingga 8 peranti. Apabila peranti baharu disambungkan sebagai tambahan kepada 8 peranti yang telah disambungkan, maklumat berpasangan peranti terawal yang disambungkan melalui sambungan BLUETOOTH akan digantikan dengan maklumat peranti baharu.
 - Maklumat berpasangan pembesar suara telah dipadamkan daripada peranti BLUETOOTH.
 - Pembesar suara dimulakan. Semua maklumat berpasangan akan dipadamkan. Jika anda memulakan pembesar suara, ia mungkin tidak dapat bersambung dengan komputer anda. Dalam keadaan ini, padamkan maklumat berpasangan pembesar suara pada komputer anda, dan kemudian lakukan tatabara berpasangan sekali lagi.
- Pembesar suara boleh dipasangkan dengan beberapa peranti, tetapi ia hanya boleh memainkan muzik daripada satu peranti yang dipasangkan pada satu-satu masa.

- Kunci laluan pembesar suara adalah "0000". Jika kunci laluan selain daripada "0000" ditetapkan pada peranti BLUETOOTH, berpasangan tidak dapat dilakukan dengan pembesar suara.
- Apabila menggunakan fungsi Pasangan Stereo atau fungsi Party Connect, anda tidak boleh menggunakan keupayaan sambungan berbilang titik.

Tajuk Berkaitan

- [Menyambungkan pembesar suara secara serentak dengan 2 peranti BLUETOOTH \(sambungan berbilang titik\)](#)
- [Mendengar muzik daripada peranti melalui sambungan BLUETOOTH](#)
- [Menamatkan sambungan BLUETOOTH \(Selepas digunakan\)](#)

Pembesar Suara Tanpa Wayar
ULT TOWER 10

Menyambung dengan komputer melalui sambungan BLUETOOTH (Mac)

Berpasangan merupakan proses yang diperlukan untuk saling mendaftarkan maklumat pada peranti BLUETOOTH untuk disambungkan secara wayarles.

Peranti perlu disambungkan dengan pembesar suara untuk mewujudkan sambungan BLUETOOTH untuk kali pertama. Lakukan tatacara yang sama untuk memasangkan dengan peranti lain.

Maklumat berpasangan disimpan pada pembesar suara apabila pembesar suara dimatikan.

Sistem operasi yang disokong

macOS Monterey (versi 12.6)

Lakukan yang berikut sebelum bermula.

- Letak komputer anda dalam jarak 1 m dari pembesar suara.
- Sambungkan pembesar suara ke alur keluar AC menggunakan kord kuasa AC yang dibekalkan.
- Sediakan arahan pengendalian yang dibekalkan bersama komputer untuk rujukan.
- Untuk mengelakkan pembesar suara mengeluarkan apa-apa bunyi yang kuat secara tiba-tiba, turunkan kelantangan kedua-dua komputer dan pembesar suara atau hentikan main balik muzik.
- Tetapkan pembesar suara komputer anda kepada hidup.
Jika pembesar suara komputer anda ditetapkan kepada  (bisu), bunyi tidak akan dikeluarkan daripada pembesar suara BLUETOOTH.

– Apabila pembesar suara komputer anda ditetapkan kepada hidup:



1 Hidupkan pembesar suara.



2 Ketik  (BLUETOOTH) pada pembesar suara.

3 Periksa penunjuk  (BLUETOOTH) sekiranya terdapat aktiviti.

Apabila penunjuk berkelip dua kali

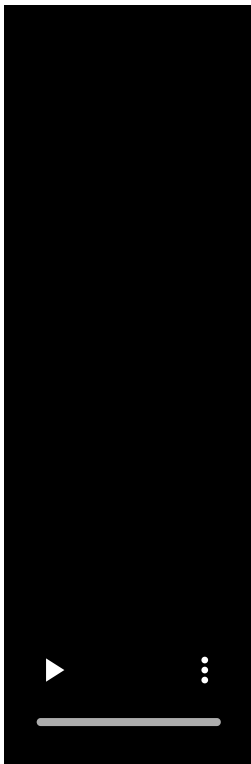

Selepas anda memasang pembesar suara dengan peranti BLUETOOTH buat kali pertama setelah membeli atau memulakan pembesar suara (pembesar suara tidak mempunyai maklumat berpasangan), pembesar suara akan memasuki mod berpasangan secara automatik apabila ia dihidupkan. Teruskan ke langkah **5**.

Apabila penunjuk berkelip perlahan-lahan



Pembesar suara sedang mencari sambungan BLUETOOTH.

- Untuk memasang pembesar suara dengan peranti BLUETOOTH yang kedua atau seterusnya (apabila pembesar suara mempunyai maklumat berpasangan peranti BLUETOOTH yang lain), teruskan ke langkah 4 .
- Untuk menyambung semula pembesar suara dengan salah satu peranti BLUETOOTH yang sebelum ini telah dipasangkan dengan pembesar suara, teruskan ke langkah 5 .
Pembesar suara akan disambungkan secara automatik dengan komputer hanya dengan menghidupkan fungsi BLUETOOTH pada komputer.
Bergantung pada peranti BLUETOOTH, pembesar suara mungkin disambungkan semula dengan peranti sejurus selepas ia dihidupkan. Untuk butiran, rujuk arahan pengendalian yang dibekalkan dengan peranti BLUETOOTH anda.

Apabila penunjuk terus menyala



Pembesar suara telah disambungkan dengan salah satu daripada peranti BLUETOOTH.

Untuk menyambungkan pembesar suara dengan peranti BLUETOOTH yang lain, lakukan salah satu daripada berikut:

- Untuk memasang pembesar suara dengan peranti BLUETOOTH yang kedua atau seterusnya (apabila pembesar suara mempunyai maklumat berpasangan peranti BLUETOOTH yang lain), teruskan ke langkah 4 .
- Untuk menyambung semula pembesar suara dengan salah satu peranti BLUETOOTH yang sebelum ini telah dipasangkan dengan pembesar suara, teruskan ke langkah 5 .
Pembesar suara akan disambungkan secara automatik dengan komputer hanya dengan menghidupkan fungsi BLUETOOTH pada komputer.

4 Sentuh dan tahan (BLUETOOTH) pada pembesar suara selama kira-kira 2 saat.

Anda akan mendengar panduan suara (Pairing (Berpasangan)) daripada pembesar suara dan penunjuk  (BLUETOOTH) mula berkelip dua kali (mod berpasangan).

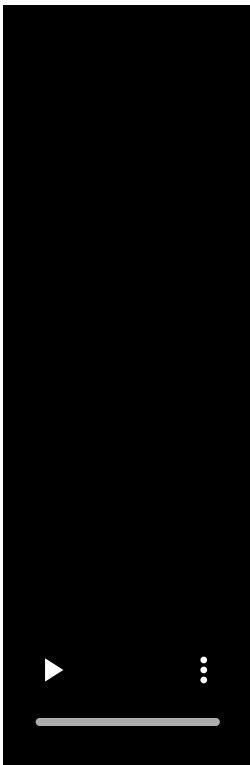

5 Cari pembesar suara di komputer.

1. Klik [🔍 (System Preferences)] - [Bluetooth] dalam bar tugas di bahagian bawah kanan skrin.

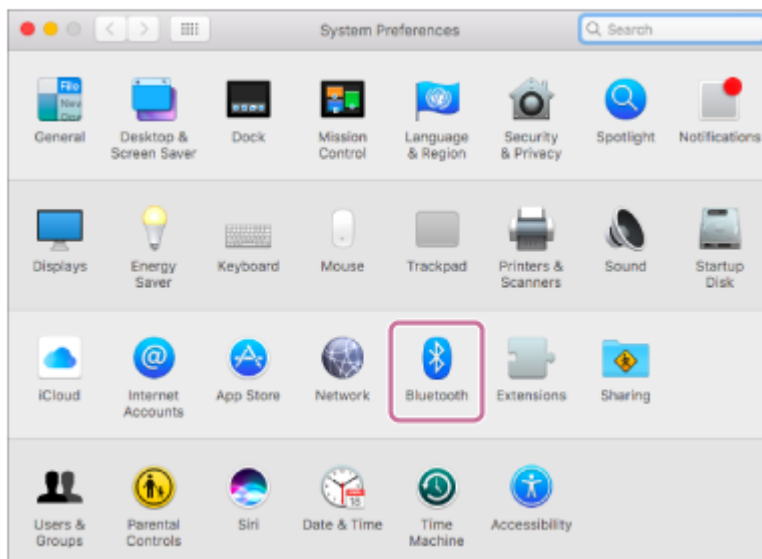

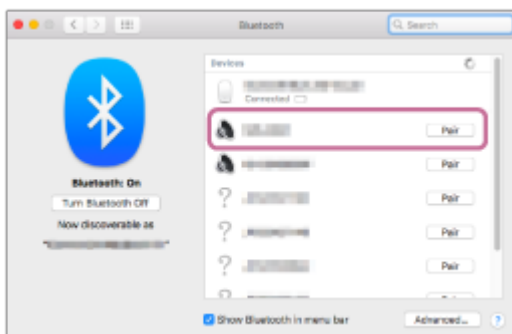

2. Pilih [ULT TOWER 10] dari skrin Bluetooth, kemudian klik [Pair].

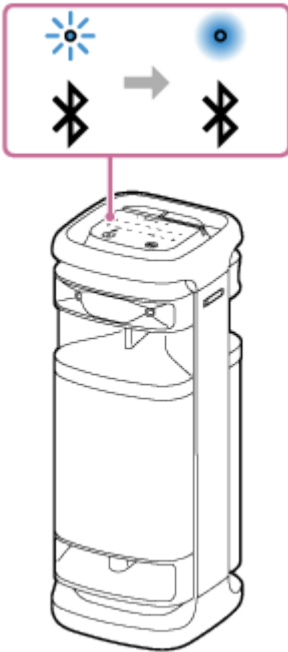

6 Ikut arahan pada skrin untuk mewujudkan sambungan BLUETOOTH.

Apabila sambungan BLUETOOTH diwujudkan, anda akan mendengar bunyi pemberitahuan daripada pembesar suara dan aktiviti penunjuk  (BLUETOOTH) berubah daripada berkelip kepada menyala.



Jika percubaan untuk mewujudkan sambungan gagal, ulangi tatarcara bermula daripada langkah .

7 Klik ikon pembesar suara di bahagian kanan atas skrin dan pilih [ULT TOWER 10] daripada [Output Device].

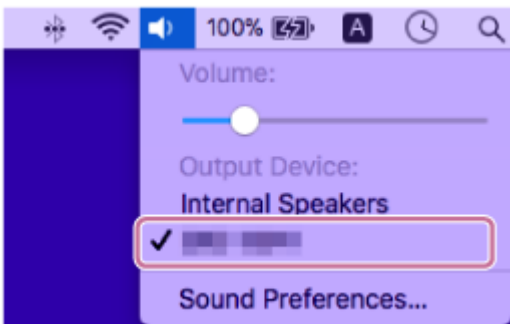

Anda boleh menikmati main balik muzik, dsb. daripada komputer anda.



Petua

- Arahan di atas yang terdapat pada komputer disediakan sebagai contoh. Untuk maklumat lanjut, rujuk arahan pengendalian yang dibekalkan dengan komputer anda. Selain itu, tidak semua komputer diuji dan didapati serasi dengan tatarcara di atas dan tatarcara tersebut tidak boleh digunakan untuk komputer di rumah.
- Anda boleh menyambungkan pembesar suara secara serentak dengan sehingga 2 peranti BLUETOOTH. (Sambungan berbilang titik)

Nota

- Mod berpasangan pembesar suara dibatalkan selepas kira-kira 5 minit dan penunjuk  (BLUETOOTH) berkelip perlahan-lahan. Walau bagaimanapun, apabila pembesar suara tidak mempunyai maklumat berpasangan, seperti di tetapan kilang, mod berpasangan tidak dapat dibatalkan. Jika mod berpasangan dibatalkan sebelum proses tamat, ulang daripada langkah .
- Sebaik sahaja peranti BLUETOOTH dipasangkan, anda sudah tidak perlu memasang peranti lagi, kecuali dalam keadaan berikut:
 - Maklumat berpasangan telah terpadam setelah pembaikan, dsb.

- Pembesar suara telah dipasangkan dengan 8 peranti dan perlu dipasangkan dengan peranti lain.
Pembesar suara boleh dipasangkan dengan sehingga 8 peranti. Apabila peranti baharu disambungkan sebagai tambahan kepada 8 peranti yang telah disambungkan, maklumat berpasangan peranti terawal yang disambungkan melalui sambungan BLUETOOTH akan digantikan dengan maklumat peranti baharu.
- Maklumat berpasangan pembesar suara telah dipadamkan daripada peranti BLUETOOTH.
- Pembesar suara dimulakan.
Semua maklumat berpasangan akan dipadamkan. Jika anda memulakan pembesar suara, ia mungkin tidak dapat bersambung dengan komputer anda. Dalam keadaan ini, padamkan maklumat berpasangan pembesar suara pada komputer anda, dan kemudian lakukan tatacara berpasangan sekali lagi.
- Pembesar suara boleh dipasangkan dengan beberapa peranti, tetapi ia hanya boleh memainkan muzik daripada satu peranti yang dipasangkan pada satu-satu masa.
- Kunci laluan pembesar suara adalah "0000". Jika kunci laluan selain daripada "0000" ditetapkan pada peranti BLUETOOTH, berpasangan tidak dapat dilakukan dengan pembesar suara.
- Apabila menggunakan fungsi Pasangan Stereo atau fungsi Party Connect, anda tidak boleh menggunakan keupayaan sambungan berbilang titik.

Tajuk Berkaitan

- [Menyambungkan pembesar suara secara serentak dengan 2 peranti BLUETOOTH \(sambungan berbilang titik\)](#)
- [Mendengar muzik daripada peranti melalui sambungan BLUETOOTH](#)
- [Menamatkan sambungan BLUETOOTH \(Selepas digunakan\)](#)

Pembesar Suara Tanpa Wayar
ULT TOWER 10

Menyambungkan pembesar suara secara serentak dengan 2 peranti BLUETOOTH (sambungan berbilang titik)

Apabila pembesar suara disambungkan secara serentak dengan 2 peranti BLUETOOTH melalui sambungan BLUETOOTH, anda boleh melakukan perkara yang berikut:

- Menukar sumber main balik muzik antara 2 peranti
Anda boleh menukar sumber main balik muzik daripada satu peranti ke peranti yang lain tanpa mewujudkan semula sambungan BLUETOOTH.

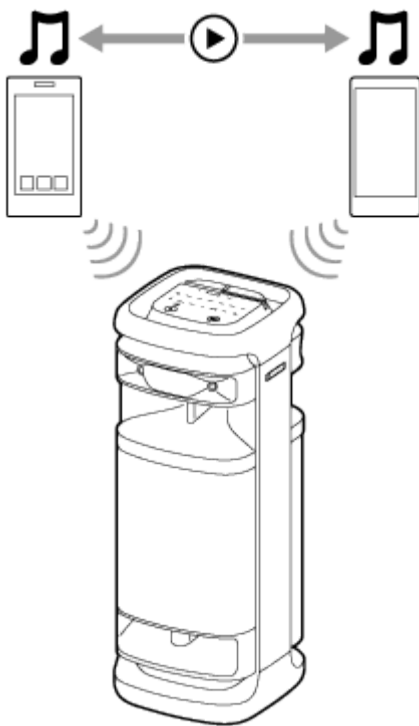

Menyambungkan pembesar suara secara serentak dengan 2 peranti melalui sambungan BLUETOOTH

1 Sambungkan pembesar suara dengan peranti BLUETOOTH pertama.

Untuk maklumat lanjut tentang tatacara sambungan BLUETOOTH, lihat salah satu tatacara berikut yang boleh digunakan untuk peranti anda.

- [Menyambung kepada peranti BLUETOOTH dengan mudah dengan "Sony | Music Center" melalui sambungan BLUETOOTH](#)
- [Memasang dan menyambung dengan peranti BLUETOOTH](#)
- [Menyambung dengan komputer melalui sambungan BLUETOOTH \(Windows®\)](#)
- [Menyambung dengan komputer melalui sambungan BLUETOOTH \(Mac\)](#)

2 Sambil mengekalkan sambungan pembesar suara dengan peranti BLUETOOTH pertama, sentuh dan tahan (BLUETOOTH) pada pembesar suara selama kira-kira 2 saat.

Anda akan mendengar panduan suara (Pairing (Berpasangan)) daripada pembesar suara dan penunjuk  (BLUETOOTH) mula berkelip dua kali (mod berpasangan).

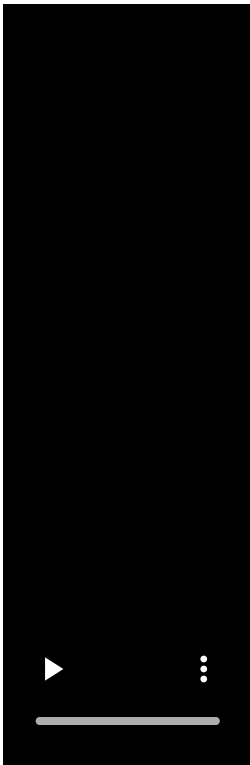

3 Kendalikan peranti BLUETOOTH yang kedua untuk mencari pembesar suara.

4 Ikut arahan pada skrin untuk mewujudkan sambungan BLUETOOTH.

Apabila sambungan BLUETOOTH diwujudkan, anda akan mendengar bunyi pemberitahuan daripada pembesar suara dan aktiviti penunjuk  (BLUETOOTH) berubah daripada berkelip kepada menyala.

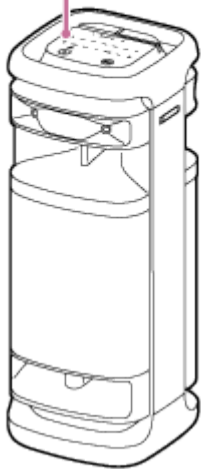
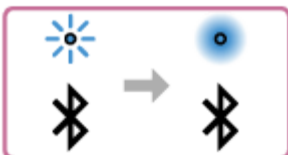

Mengubah peranti BLUETOOTH dalam sambungan berbilang titik

Sambil mengekalkan sambungan pembesar suara dengan 2 peranti dalam sambungan berbilang titik, anda boleh cuba untuk menyambung ke peranti yang lain melalui sambungan BLUETOOTH.

Apabila anda mengendalikan pembesar suara dan peranti ketiga dalam percubaan untuk mewujudkan sambungan BLUETOOTH sambungan BLUETOOTH dengan salah satu daripada 2 peranti yang digunakan untuk main balik muzik dikekalkan dan sambungan BLUETOOTH dengan peranti yang lain diputuskan. Kemudian, sambungan BLUETOOTH diwujudkan antara pembesar suara dengan peranti ketiga.

Main balik muzik apabila pembesar suara disambungkan dengan 2 peranti dalam sambungan berbilang titik

- Apabila anda mengendalikan pembesar suara untuk memainkan muzik, muzik mula bermain pada salah satu peranti dalam sambungan berbilang titik yang digunakan untuk main balik yang sebelumnya.
- Untuk memainkan muzik pada peranti yang lain (kedua) dalam sambungan berbilang titik, kendalikan peranti kedua untuk memulakan main balik muzik. Bergantung pada keadaan, anda mungkin masih dapat mendengar muzik dimainkan pada peranti yang sama (pertama) selepas anda mengendalikan peranti yang kedua untuk memulakan main balik. Dalam keadaan sedemikian, hentikan main balik pada peranti pertama. Kemudian, anda akan dapat mendengar muzik dimainkan pada peranti yang kedua.

Petua

- Selagi fungsi BLUETOOTH diaktifkan pada peranti BLUETOOTH yang telah disambungkan dengan pembesar suara sebelum ini, pembesar suara akan disambungkan semula dengan peranti sejeurus selepas pembesar suara dihidupkan.
- Anda boleh melakukan operasi termasuk mewujudkan dan memutuskan sambungan BLUETOOTH dengan menggunakan "Sony | Music Center".

Nota

- Apabila menggunakan fungsi Pasangan Stereo atau fungsi Party Connect, anda tidak boleh menggunakan keupayaan sambungan berbilang titik.
- Bergantung pada peranti BLUETOOTH, anda mungkin tidak dapat menggunakan keupayaan sambungan berbilang titik.
- Sambungan berbilang titik tidak boleh dinyahdayakan.

Tajuk Berkaitan

- [Menyambung kepada peranti BLUETOOTH dengan mudah dengan "Sony | Music Center" melalui sambungan BLUETOOTH](#)
- [Memasang dan menyambung dengan peranti BLUETOOTH](#)
- [Menyambung dengan komputer melalui sambungan BLUETOOTH \(Windows®\)](#)
- [Menyambung dengan komputer melalui sambungan BLUETOOTH \(Mac\)](#)

Pembesar Suara Tanpa Wayar
ULT TOWER 10

Mendengar audio TV (dengan menggunakan fungsi TV Sound Booster)

Fungsi unik Sony, "TV Sound Booster"* , membolehkan anda menikmati bunyi kandungan visual audio yang lebih hebat, seperti video persembahan langsung dan filem. Dengan bunyi bernada tinggi dan bes yang realistik, anda akan dapat merasai pengalaman visual audio yang sebenar, yang membuatkan terasa seperti sedang menonton persembahan secara langsung.

Menggunakan "Sony | Music Center" untuk membuat persediaan fungsi TV Sound Booster.

Pastikan anda memasang "Sony | Music Center" pada peranti mudah alih anda, seperti telefon pintar, terlebih dahulu.

* Sebelum menggunakan fungsi TV Sound Booster, letakkan pembesar suara dalam orientasi menegak.

1 Sambungkan pembesar suara dengan TV.

Untuk butiran, rujuk [Menyambungkan pembesar suara dengan TV](#).

2 Aktifkan fungsi TV Sound Booster pembesar suara.

1. Tekan butang  (kuasa) untuk menghidupkan pembesar suara.
2. Pasangkan pembesar suara dengan peranti BLUETOOTH anda, seperti telefon pintar, dan wujudkan sambungan BLUETOOTH.
Apabila sambungan BLUETOOTH diwujudkan, anda akan mendengar bunyi pemberitahuan daripada pembesar suara.
3. Ketik [Music Center] pada telefon pintar anda, dsb. untuk memulakan aplikasi.



Music Center

4. Ketik [ULT TOWER 10].
5. Ketik [Settings] - [Sound], dan kemudian aktifkan [TV Sound Booster].

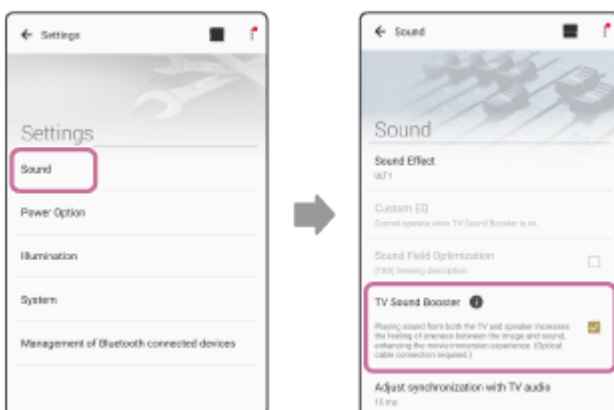

3 Melakukan operasi TV menggunakan alat kawalan jauh yang dibekalkan dengan TV anda.

Lihat/mainkan kandungan. Laraskan kelantangan TV mengikut kesesuaian anda.

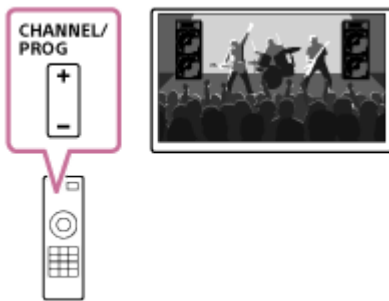

4 Laraskan kelantangan bunyi pembesar suara.

Ketik  (Kelantangan) dan kemudian laraskan kelantangan bunyi.

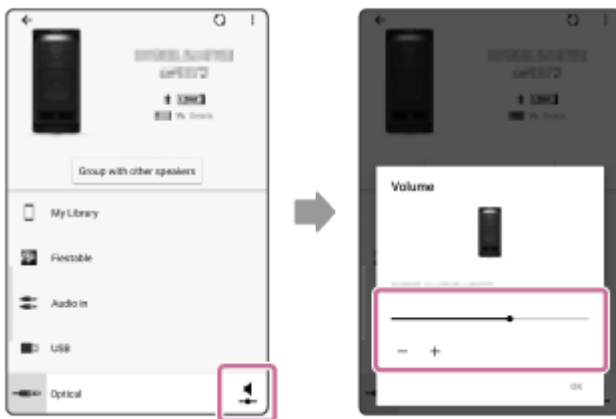

5 Laraskan penyegerakan antara audio TV dengan audio pembesar suara.

Pada “Sony | Music Center”, ketik [ULT TOWER 10] - [Settings] - [Sound] - [Adjust synchronization with TV audio], dan kemudian pilih panjang masa pelarasan kelewatan optimum.

Nota

- Jika penentuan penyegerakan oleh “Sony | Music Center” tidak menyelesaikan isu kelewatan audio antara TV dengan pembesar suara, lihat [Video dan audio tidak disegerakkan; atau bunyi audio diduplikasi](#).
- Semasa fungsi TV Sound Booster diaktifkan, 4 komponen pembesar suara (2 twiter dan 2 pembesar suara jarak pertengahan) di bahagian hadapan pembesar suara dinyahdayakan untuk mengoptimumkan output audio untuk penggunaan gabungan dengan TV yang disambungkan.
- Membuat persediaan bagi fungsi TV Sound Booster dengan “Sony | Music Center” meletakkan pembesar suara secara automatik ke dalam mod OPTICAL IN.
Jika OPTICAL IN pada pembesar suara berkelip, format isyarat salur keluar daripada peranti, yang disambungkan ke penyambung OPTICAL IN (input audio digital optik) tidak serasi. Dalam keadaan sedemikian, rujuk manual arahan yang dibekalkan bersama peranti anda.
- Port, penyambung, dan jek pada pembesar suara tidak direka untuk kalis air. Jangan gunakan Pembesar suara di tempat pembesar suara berkemungkinan terkena percikan air. Apabila anda selesai menggunakan pembesar suara, pastikan tutup penutup tersebut dengan rapat.

Petua

- Daripada menggunakan “Sony | Music Center”, anda boleh menggunakan panel sentuh pada pembesar suara untuk mengaktifkan/menyahaktifkan fungsi TV Sound Booster atau melaraskan kelantangan bunyi juga. Ketik TV SOUND BOOSTER atau -/+ (kelantangan) pada pembesar suara.
- Apabila bunyi bes kedengaran terlalu kuat atau lemah, laraskan kelantangan bunyi pembesar suara.

- Apabila suara manusia, seperti nyanyian atau suara bercakap, agak sukar difahami, laraskan kelantangan TV.

Tajuk Berkaitan

- Menyambungkan pembesar suara dengan TV
- Memasang dan menyambung dengan peranti BLUETOOTH
- Apakah yang anda boleh lakukan dengan “Sony | Music Center”
- Memasang “Sony | Music Center”
- Tiada bunyi yang keluar daripada pembesar suara
- Kelantangan bunyi adalah rendah
- Fungsi Karaoke mahupun fungsi DJ Control tidak tersedia untuk digunakan semasa fungsi TV Sound Booster diaktifkan

5-056-579-11(1) Copyright 2024 Sony Corporation

Pembesar Suara Tanpa Wayar
ULT TOWER 10

Mendengar audio TV (tanpa menggunakan fungsi TV Sound Booster)

1 Sambungkan pembesar suara dengan TV.

Untuk butiran, rujuk [Menyambungkan pembesar suara dengan TV](#).

2 Hidupkan pembesar suara.



3 Ketik OPTICAL IN pada pembesar suara.

4 Melakukan operasi TV menggunakan alat kawalan jauh yang dibekalkan dengan TV anda.

Lihat/mainkan kandungan.

5 Ketik $-/+$ (kelantangan) pada pembesar suara untuk melaraskan kelantangan.

Apabila anda mengetik $-/+$ (kelantangan) pada pembesar suara untuk melaraskan kelantangan, penunjuk  (kuasa) berkelip sekali atau sebanyak 3 kali.

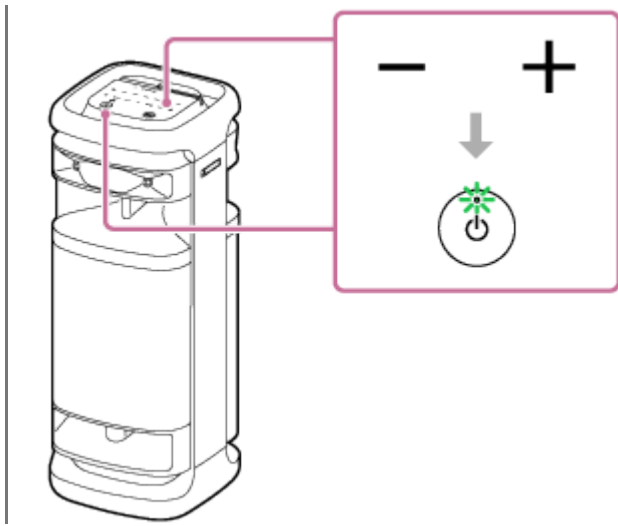

Nota

- Untuk menyalur keluar audio TV dalam mod OPTICAL IN tanpa menggunakan fungsi TV Sound Booster, matikan kelantangan bunyi TV.
- Jika OPTICAL IN pada pembesar suara berkelip, format isyarat salur keluar daripada peranti, yang disambungkan ke penyambung OPTICAL IN (input audio digital optik) tidak serasi. Dalam keadaan sedemikian, rujuk manual arahan yang dibekalkan bersama peranti anda.
- Port, penyambung, dan jek pada pembesar suara tidak direka untuk kalis air. Jangan gunakan Pembesar suara di tempat pembesar suara berkemungkinan terkena percikan air. Apabila anda selesai menggunakan pembesar suara, pastikan tutup penutup tersebut dengan rapat.

Petua

- Apabila bunyi keluar daripada pembesar suara dan TV, matikan kelantangan bunyi TV.
- Anda boleh melaraskan kelantangan bunyi pembesar suara dengan “Sony | Music Center” juga.

Tajuk Berkaitan

- [Menyambungkan pembesar suara dengan TV](#)
- [Memasang dan menyambung dengan peranti BLUETOOTH](#)
- [Apakah yang anda boleh lakukan dengan “Sony | Music Center”](#)
- [Memasang “Sony | Music Center”](#)

Pembesar Suara Tanpa Wayar
ULT TOWER 10

Mendengar muzik pada peranti USB

Pembesar suara menyokong format fail audio yang berikut.

- MP3: sambungan fail [.mp3]
- WMA: sambungan fail [.wma]
- WAV: sambungan fail [.wav]

1 Sambungkan peranti USB ke port PLAY/CHARGE OUTPUT (USB).

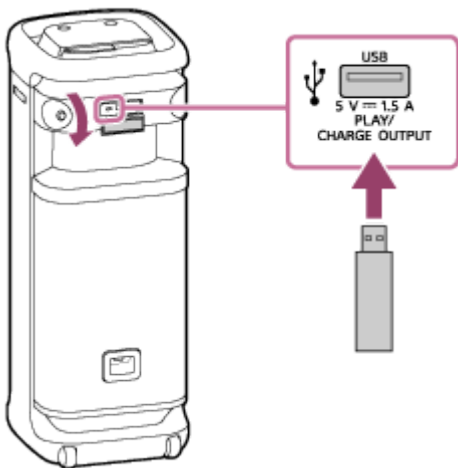

2 Ketik USB pada pembesar suara.

3 Ketik ►|| (main) pada pembesar suara untuk memulakan main semula.

Anda boleh menggunakan “Sony | Music Center” untuk operasi main balik atau untuk memilih muzik dengan mudah daripada senarai muzik pada peranti USB.

Dengan ►|| (main) pada pembesar suara, anda boleh melaksanakan operasi berikut.

- Menjeda main balik
Semasa main semula sedang dijalankan, ketik ►|| (main) pada pembesar suara. Untuk memulakan semula main semula, ketik sekali lagi.
- Melangkau ke trek seterusnya
Semasa main semula sedang dijalankan, ketik ►|| (main) pada pembesar suara sebanyak dua kali dengan cepat.
- Melangkau ke permulaan trek yang sedang dimainkan atau trek sebelumnya
Semasa main semula sedang dijalankan, ketik ►|| (main) pada pembesar suara sebanyak 3 kali dengan cepat.

4 Ketik -/+ (kelantangan) pada pembesar suara untuk melaraskan kelantangan.

- Semasa pemuatan daripada peranti yang disambungkan sedang dijalankan, USB pada pembesar suara terus berkelip.

Nota

- Apabila fungsi Pasangan Stereo atau fungsi Party Connect sedang digunakan, pembesar suara tidak dapat mengeluarkan muzik yang dimainkan pada peranti USB yang disambungkan kepada port PLAY/CHARGE OUTPUT (USB).
- Pembesar suara tidak dapat memainkan fail audio pada peranti USB dalam keadaan berikut:
 - Jumlah bilangan fail audio pada peranti USB yang disambungkan melebihi 2 000.
 - Bilangan folder pada peranti USB yang disambungkan melebihi 300, termasuk folder "ROOT".
Jumlah di atas berbeza-beza bergantung pada struktur fail dan folder. Pada peranti USB yang mengandungi fail audio, jangan simpan fail yang berbeza jenis atau folder yang tidak diperlukan.
- Pembesar suara boleh memainkan fail audio yang terdapat dalam subfolder, dari subfolder pertama hingga subfolder aras ke-8.
- Folder yang tidak mengandungi fail audio akan dilangkau semasa main balik.
- Jika kandungan sebenar fail dan sambungan fail yang disokong bukanlah seperti yang sepatutnya, memainkan fail tersebut boleh menyebabkan pembesar suara mengeluarkan bunyi atau menjadi rosak.
- Port, penyambung, dan jek pada pembesar suara tidak direka untuk kalis air. Jangan gunakan Pembesar suara di tempat pembesar suara berkemungkinan terkena percikan air. Apabila anda selesai menggunakan pembesar suara, pastikan tutup penutup tersebut dengan rapat.

Tajuk Berkaitan

- [Menyambung dengan peranti USB](#)

Pembesar Suara Tanpa Wayar
ULT TOWER 10

Mendengar muzik daripada peranti melalui sambungan BLUETOOTH

Anda boleh menikmati dan mendengar muzik daripada peranti BLUETOOTH dan mengendalikan peranti menggunakan pembesar suara melalui sambungan BLUETOOTH sekiranya peranti tersebut menyokong profil BLUETOOTH yang berikut.

A2DP (Advanced Audio Distribution Profile)

Membolehkan anda menikmati kandungan audio berkualiti tinggi secara wayarles.

AVRCP (Audio Video Remote Control Profile)

Membolehkan anda melaraskan kelantangan dan mengoperasi untuk memainkan, menjeda atau melangkau ke permulaan trek seterusnya/yang sedang dimainkan.

Operasi mungkin berbeza bergantung pada peranti BLUETOOTH. Juga, rujuk arahan pengendalian yang dibekalkan bersama peranti BLUETOOTH.

Nota

- Pastikan dahulu bahawa kelantangan peranti BLUETOOTH dan pembesar suara ditetapkan pada tahap yang sederhana untuk mengelakkan pembesar suara mengeluarkan apa-apa bunyi yang kuat secara tiba-tiba. Bergantung pada peranti BLUETOOTH, pelarasan kelantangan pembesar suara mungkin tidak dapat dilakukan pada peranti BLUETOOTH apabila main balik pada peranti diberhentikan/dijeda.

1 Sambungkan pembesar suara dengan peranti BLUETOOTH.

Apabila sambungan BLUETOOTH diwujudkan, anda akan mendengar bunyi pemberitahuan daripada pembesar suara dan aktiviti penunjuk  (BLUETOOTH) berubah daripada berkelip kepada menyala.

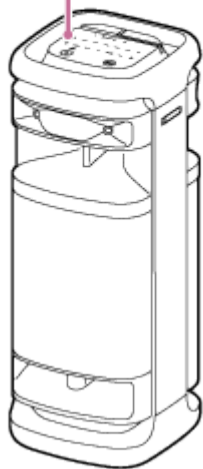
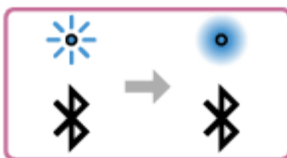

2 Jika pembesar suara berada dalam mana-mana mod selain daripada mod BLUETOOTH untuk pemilihan sumber audio, ketik (BLUETOOTH) pada pembesar suara.

Nota

- Walaupun selepas sambungan diwujudkan dengan peranti BLUETOOTH, audio daripada peranti BLUETOOTH yang disambungkan tidak akan keluar daripada pembesar suara melainkan pembesar suara berada dalam mod BLUETOOTH.

3 Mulakan main balik pada peranti BLUETOOTH.

4 Laraskan kelantangan dengan mengetik $-/+$ (kelantangan) pada pembesar suara atau mengendalikan peranti BLUETOOTH.

Apabila anda mengetik $-/+$ (kelantangan) pada pembesar suara atau melaraskan kelantangan pada peranti BLUETOOTH, penunjuk \cup (kuasa) berkelip sekali atau sebanyak 3 kali.

Bergantung pada peranti BLUETOOTH yang anda gunakan, penunjuk \cup (kuasa) pada pembesar suara mungkin tidak berkelip walaupun anda melaraskan kelantangan pada peranti BLUETOOTH.

Sentuh dan tahan $-/+$ (kelantangan) pada pembesar suara untuk pelarasan pantas.

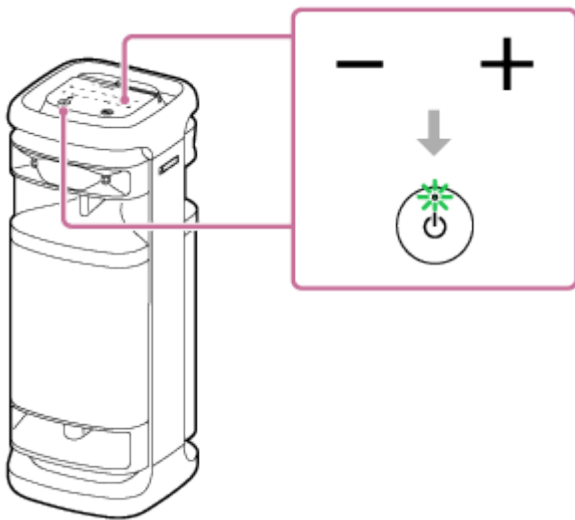

Semasa main balik, anda boleh menggunakan $\blacktriangleright\parallel$ (main) pada pembesar suara untuk melakukan operasi berikut.

Menjeda

Ketik $\blacktriangleright\parallel$ (main) pada pembesar suara semasa main semula untuk menjeda. Ketik sekali lagi untuk membatalkan jeda.

Melangkau ke permulaan trek yang seterusnya

Ketik $\blacktriangleright\parallel$ (main) pada pembesar suara sebanyak dua kali dengan cepat semasa main semula.



Melangkau ke permulaan trek yang sedang dimainkan atau trek sebelumnya *

Ketik $\blacktriangleright\parallel$ (main) pada pembesar suara sebanyak 3 kali dengan cepat semasa main semula.

* Operasi berbeza bergantung pada peranti BLUETOOTH yang digunakan.



Petua

- Pembesar suara menyokong perlindungan kandungan dengan kaedah SCMS-T. Anda boleh mendengar muzik (atau audio) daripada telefon pintar atau telefon mudah alih, yang menyokong kaedah SCMS-T, melalui pembesar suara.
- Apabila anda menetapkan kelantangan pembesar suara pada tahap maksimum atau minimum, penunjuk  (kuasa) berkelip 3 kali.
- Menyentuh dan menahan  (main) pada pembesar suara selama kira-kira 5 saat menjadikan pembesar suara memainkan trek muzik yang disimpan bagi tujuan demonstrasi. Untuk menyahdayakan ciri ini, ketik  (main) pada pembesar suara tersebut sekali lagi.

Nota

- Jika keadaan komunikasi lemah, peranti BLUETOOTH mungkin bertindak balas dengan salah terhadap operasi pada pembesar suara.
- Bergantung pada peranti BLUETOOTH, anda mungkin perlu melaraskan kelantangan atau menetapkan tetapan output audio pada peranti yang disambung.
- Bunyi bising atau gangguan bunyi mungkin berlaku bergantung pada peranti BLUETOOTH yang disambung ke pembesar suara, persekitaran komunikasi atau persekitaran penggunaan.

Tajuk Berkaitan

- [Menamatkan sambungan BLUETOOTH \(Selepas digunakan\)](#)
- [Menyambungkan pembesar suara ke alur keluar AC](#)

Pembesar Suara Tanpa Wayar
ULT TOWER 10

Memilih kualiti main balik muzik melalui sambungan BLUETOOTH (Codec)

Pilihan “Keutamaan pada Kualiti Bunyi” dan “Keutamaan pada Sambungan Stabil” tersedia pada pembesar suara untuk kualiti sambungan BLUETOOTH. Pilihan “Keutamaan pada Kualiti Bunyi” bukan sahaja memberikan keserasian dengan SBC tetapi juga dengan AAC dan LDAC untuk main balik muzik dengan kualiti bunyi yang tinggi, manakala pilihan “Keutamaan pada Sambungan Stabil” membolehkan main balik muzik melalui sambungan BLUETOOTH yang lebih stabil. Semasa pembelian, pilihan “Keutamaan pada Kualiti Bunyi” telah dipilih.

- Keutamaan pada Kualiti Bunyi (tetapan lalai): Codec optimum dipilih secara automatik daripada AAC, LDAC dan SBC.
- Keutamaan pada Sambungan Stabil: SBC telah dipilih.



1 Hidupkan pembesar suara.

Anda akan mendengar bunyi pemberitahuan daripada pembesar suara dan penunjuk  (BLUETOOTH) mula berkelip* dalam warna biru.

* Jika peranti BLUETOOTH yang telah disambungkan dengan pembesar suara sebelum ini terletak berdekatan, pembesar suara mungkin menyambung dengan peranti tersebut secara automatik. Dalam keadaan sedemikian, penunjuk  (BLUETOOTH) pada pembesar suara menyala dalam warna biru.

2 Tukar kualiti sambungan BLUETOOTH.

Semasa mengendalikan pembesar suara

1. Sentuh dan tahan  (main) dan  (BLUETOOTH) pada pembesar suara secara serentak selama kira-kira 2 saat.

Apabila tetapan ditukar kepada pilihan “Keutamaan pada Sambungan Stabil”, penunjuk  (kuasa) berkelip 3 kali dalam warna hijau.

Apabila tetapan ditukar kepada pilihan “Keutamaan pada Kualiti Bunyi”, penunjuk  (kuasa) berkelip dua kali dalam warna hijau.

Apabila pembesar suara disambungkan dengan peranti BLUETOOTH, semua sambungan diputuskan secara automatik diwujudkan semula, dan kemudian keutamaan menjadi berkesan.

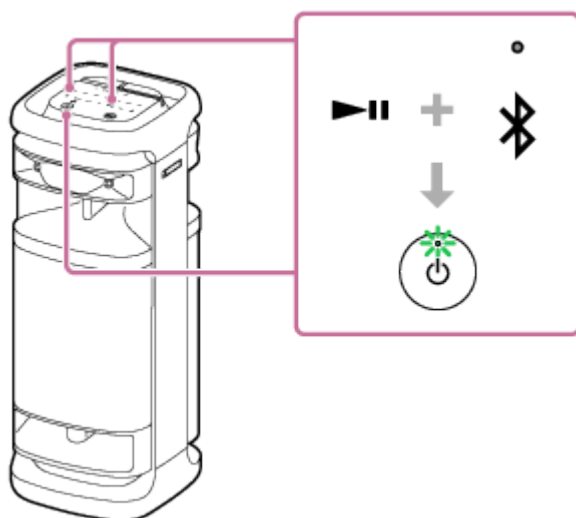

Semasa menggunakan “Sony | Music Center”

1. Pasangkan pembesar suara dengan peranti BLUETOOTH, seperti telefon pintar.

Apabila sambungan BLUETOOTH diwujudkan, anda akan mendengar bunyi pemberitahuan daripada pembesar suara.

2. Ketik [Music Center] pada telefon pintar anda, dsb. untuk memulakan aplikasi.



Music Center

3. Ketik [ULT TOWER 10].
4. Ketik [Settings] - [Sound] - [Bluetooth Connection Quality], kemudian pilih [Priority on Sound Quality] atau [Priority on Stable Connection].
Semua sambungan dengan peranti BLUETOOTH diputuskan dan diwujudkan semula secara automatik, dan kemudian keutamaan menjadi berkesan.

Petua

- Apabila menggunakan fungsi Pasangan Stereo atau fungsi Party Connect, codec bertukar secara automatik kepada SBC.

Nota

- Apabila pilihan “Keutamaan pada Kualiti Bunyi” dipilih, bunyi bising atau gangguan bunyi mungkin berlaku bergantung pada tetapan peranti BLUETOOTH dan keadaan sekitar. Dalam keadaan sedemikian, tukar kualiti sambungan BLUETOOTH kepada pilihan “Keutamaan pada Sambungan Stabil”.

Tajuk Berkaitan

- [Menggunakan fungsi tunggu sedia BLUETOOTH \(hidup automatik\)](#)
- [Apakah yang anda boleh lakukan dengan “Sony | Music Center”](#)
- [Codec yang disokong](#)

Pembesar Suara Tanpa Wayar ULT TOWER 10

Codec yang disokong

Codec ialah algoritma pengekodan audio yang digunakan untuk memindahkan audio secara wayarles melalui sambungan BLUETOOTH.

Pembesar suara menyokong 3 codec yang berikut untuk main balik muzik melalui sambungan A2DP: SBC, AAC dan LDAC™.

- SBC

Ini adalah singkatan untuk Subband Codec.

SBC ialah teknologi pengekodan audio standard yang digunakan oleh peranti BLUETOOTH.

Semua peranti BLUETOOTH menyokong SBC.

- AAC

Ini adalah singkatan untuk Advanced Audio Coding.

AAC kebiasaannya digunakan oleh produk Apple seperti iPhone yang boleh menyediakan kualiti bunyi yang lebih tinggi berbanding SBC.

- LDAC

LDAC ialah teknologi pengekodan audio yang dibangunkan oleh Sony yang membolehkan penghantaran kandungan High-Resolution (Hi-Res) Audio, walaupun melalui sambungan BLUETOOTH.

Berbeza dengan teknologi pengekodan serasi BLUETOOTH yang lain seperti SBC, ia beroperasi tanpa penukaran turun kandungan High-Resolution Audio^{*1}.

Ia membolehkan lebih kurang 3 kali lebih banyak data^{*2} daripada teknologi lain, untuk dihantar melalui rangkaian wayarles BLUETOOTH dengan kualiti bunyi yang pernah dicapai sebelum ini menggunakan pengekodan yang cekap dan memberkasakan data yang dioptimumkan.

^{*1} Tidak termasuk kandungan format DSD.

^{*2} Berbanding dengan SBC apabila kadar bit 990 kbps (96/48 kHz) atau 909 kbps (88.2/44.1 kHz) dipilih.

Apabila muzik dalam salah satu codec di atas dihantar daripada peranti yang disambungkan, pembesar suara bertukar kepada codec tersebut secara automatik dan memainkan semula muzik dalam codec yang sama.

Jika peranti yang disambungkan menyokong codec dengan kualiti bunyi yang lebih tinggi berbanding SBC, anda mungkin perlu menetapkan peranti terlebih dahulu untuk menikmati muzik dengan codec yang dikehendaki berbanding codec yang disokong.

Rujuk arahan pengendalian yang dibekalkan bersama peranti berkenaan penetapan codec.

Tajuk Berkaitan

- [Memilih kualiti main balik muzik melalui sambungan BLUETOOTH \(Codec\)](#)

Pembesar Suara Tanpa Wayar
ULT TOWER 10

Menamatkan sambungan BLUETOOTH (Selepas digunakan)

Apabila anda selesai memainkan muzik dengan peranti BLUETOOTH laksanakan salah satu daripada operasi berikut untuk menamatkan sambungan BLUETOOTH.

Apabila sambungan BLUETOOTH diputuskan, anda akan mendengar bunyi pemberitahuan daripada pembesar suara.

- Matikan fungsi BLUETOOTH pada peranti BLUETOOTH.
Untuk maklumat lanjut, rujuk arahan pengendalian yang dibekalkan dengan peranti.
- Matikan peranti BLUETOOTH.
- Matikan pembesar suara.

Petua

- Apabila menggunakan fungsi Pasangan Stereo, jika anda mematikan satu pembesar suara, pembesar suara yang lain juga akan dimatikan secara automatik. Sambungan BLUETOOTH antara sistem ditamatkan.
- Apabila anda selesai memainkan muzik, sambungan BLUETOOTH boleh ditamatkan secara automatik bergantung pada peranti BLUETOOTH.

Tajuk Berkaitan

- [Mematikan kuasa](#)
- [Apakah yang anda boleh lakukan dengan "Sony | Music Center"](#)
- [Fungsi Tunggu Sedia Automatik \(penjimatan kuasa\)](#)

Pembesar Suara Tanpa Wayar
ULT TOWER 10

Menghidupkan/mematikan fungsi BLUETOOTH dan fungsi mikrofon wayarles

Anda boleh menyambung kepada pembesar suara daripada peranti BLUETOOTH yang berpasangan apabila fungsi BLUETOOTH pembesar suara ditetapkan kepada hidup.



Anda boleh menyambung kepada pembesar suara daripada mikrofon wayarles yang dibekalkan apabila fungsi pembesar suara mikrofon wayarles tersebut ditetapkan kepada dihidupkan.

Semasa pembelian, tetapan ini ditetapkan kepada dihidupkan.

1 Sentuh dan tahan – (kelantangan) dan (BLUETOOTH) pada pembesar suara selama kira-kira 5 saat.

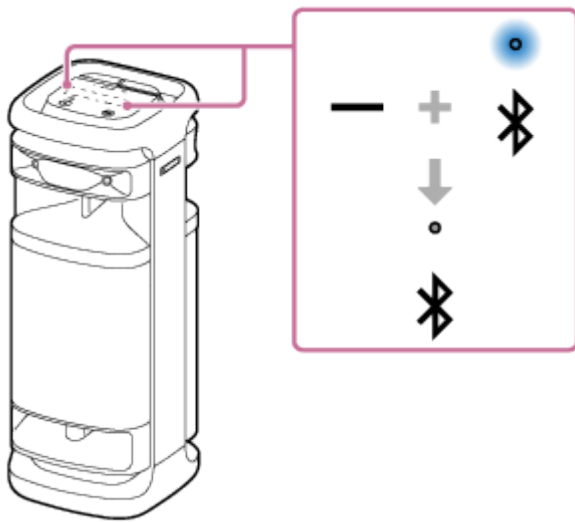
Penunjuk  (BLUETOOTH) terpadam serta fungsi BLUETOOTH dan fungsi mikrofon wayarles dimatikan.



Apabila anda menyentuh dan menahan – (kelantangan) dan  (BLUETOOTH) pada pembesar suara secara serentak selama kira-kira 5 saat sekali lagi, penunjuk  (BLUETOOTH) dihidupkan serta fungsi BLUETOOTH dan fungsi mikrofon wayarles dihidupkan.

Petua

- Dengan peranti yang sebelum ini disambungkan melalui sambungan BLUETOOTH, pembesar suara akan disambungkan semula apabila fungsi BLUETOOTH dihidupkan selagi BLUETOOTH peranti kekal aktif.

Nota

- Anda tidak boleh melakukan operasi berikut apabila fungsi BLUETOOTH dimatikan:
 - Berpasangan dan/atau menyambung dengan peranti BLUETOOTH.
 - Menggunakan “Sony | Music Center”.
 - Apabila mikrofon wayarles disambungkan ke pembesar suara, mematikan fungsi BLUETOOTH pembesar suara akan memutuskan sambungan mikrofon wayarles tersebut.

Pembesar Suara Tanpa Wayar
ULT TOWER 10

Mendengar muzik daripada peranti audio mudah alih, dsb. melalui sambungan berwayar

Anda boleh menggunakan pembesar suara dengan menyambungkan peranti audio mudah alih, dsb., kepada pembesar suara menggunakan kabel audio (tersedia secara komersial).

Nota

- Sebelum mewujudkan sambungan antara pembesar suara dengan peranti audio mudah alih, turunkan kelantangan pembesar suara dan peranti untuk mengelakkan sebarang bunyi kuat yang dikeluarkan secara tiba-tiba daripada pembesar suara.

1 Sambungkan peranti ke jek AUDIO IN dengan kabel audio (tersedia secara komersial).

Untuk sambungan, gunakan kabel audio dengan plag mini stereo (tanpa rintangan)* di kedua-dua hujung.

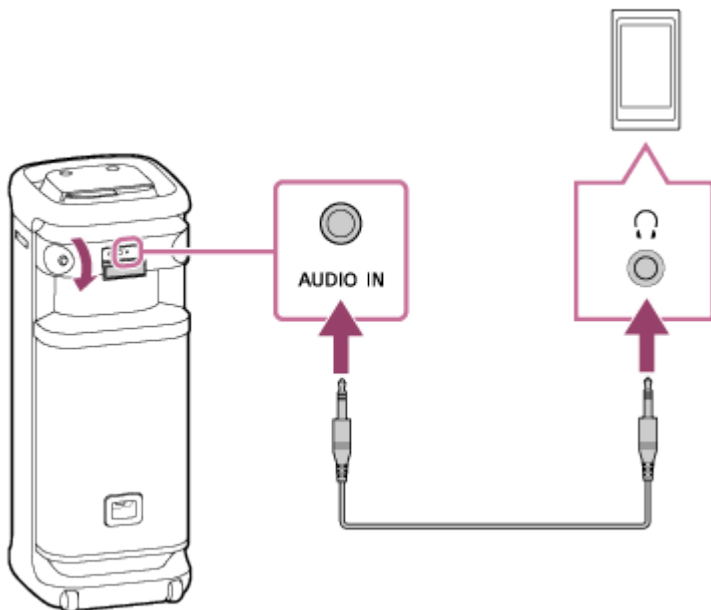

* Jika anda menggunakan kabel audio (dengan plag mini stereo) yang mempunyai rintangan yang tinggi, bunyi mungkin menjadi lebih perlahan. Oleh itu, pastikan anda menggunakan kabel (dengan plag mini stereo) tanpa rintangan.

2 Hidupkan pembesar suara.

Anda akan mendengar bunyi pemberitahuan daripada pembesar suara dan penunjuk  (kuasa) menyala dalam warna hijau.

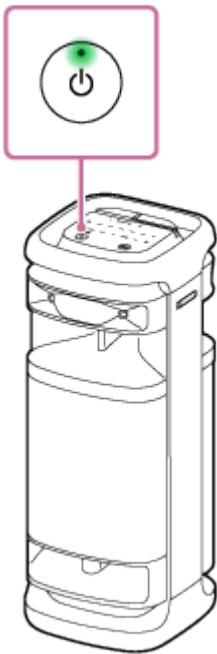

3 Ketik AUDIO IN pada pembesar suara.

4 Hidupkan dan mulakan main balik pada peranti yang disambungkan.

5 Laraskan aras kelantangan peranti yang disambungkan kepada sederhana.

Jika kelantangan diselaraskan oleh operasi pada peranti audio mudah alih yang disambung, penunjuk  (kuasa) pada pembesar suara tidak akan berkelip.

6 Ketik **-/+ (kelantangan)** pada pembesar suara untuk melaraskan kelantangan.

Apabila anda mengetik **-/+ (kelantangan)** pada pembesar suara untuk melaraskan kelantangan, penunjuk  (kuasa) berkelip sekali atau sebanyak 3 kali.

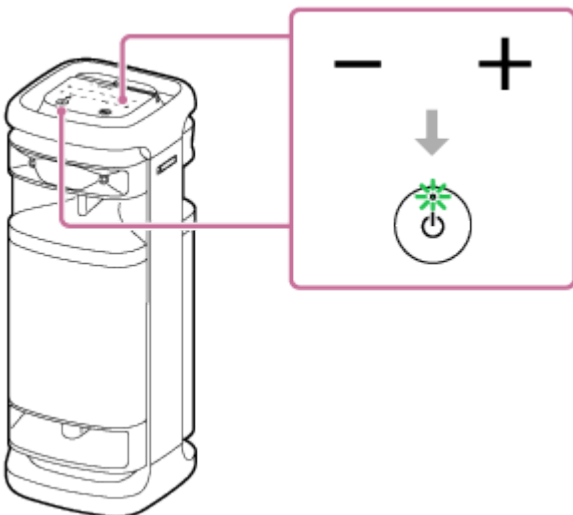

Petua

- Apabila anda tidak dapat mendengar bunyi, naikkan kelantangan pada peranti yang disambung.

Nota

- Apabila fungsi Pasangan Stereo atau fungsi Party Connect sedang digunakan, pembesar suara tidak mampu mengeluarkan muzik yang dimainkan pada peranti yang disambungkan ke jek AUDIO IN menggunakan kabel audio.
- Semasa peranti audio mudah alih disambungkan ke jek AUDIO IN dan main balik muzik sedang dijalankan, operasi pada pembesar suara, sebagai contoh, untuk menjeda, untuk melangkau ke permulaan trek yang seterusnya, dan untuk melangkau ke permulaan trek semasa dilumpuhkan.
- Port, penyambung, dan jek pada pembesar suara tidak direka untuk kalis air. Jangan gunakan Pembesar suara di tempat pembesar suara berkemungkinan terkena percikan air. Apabila anda selesai menggunakan pembesar suara, pastikan tutup penutup tersebut dengan rapat.

Tajuk Berkaitan

- [Fungsi Tunggu Sedia Automatik \(penjimatan kuasa\)](#)

5-056-579-11(1) Copyright 2024 Sony Corporation

Pembesar Suara Tanpa Wayar
ULT TOWER 10

Tukar dan nikmati pelbagai kesan bunyi

Anda boleh menukar dan menikmati pelbagai kesan bunyi yang terdapat pada pembesar suara.

Menikmati bunyi bes dalam yang dipertingkatkan (butang ULT)

Anda boleh menggunakan salah satu tatacara yang berikut untuk persediaan. Semasa pembelian, tetapan ULT POWER SOUND dihidupkan.

- Tekan butang ULT.
Setiap kali anda menekan butang ULT, tetapan bertukar daripada ULT1, ULT2 dan matikan. Setiap kali tetapan ditukar, anda mendengar bunyi pemberitahuan daripada pembesar suara dan butang ULT akan menyala atau terpadam.

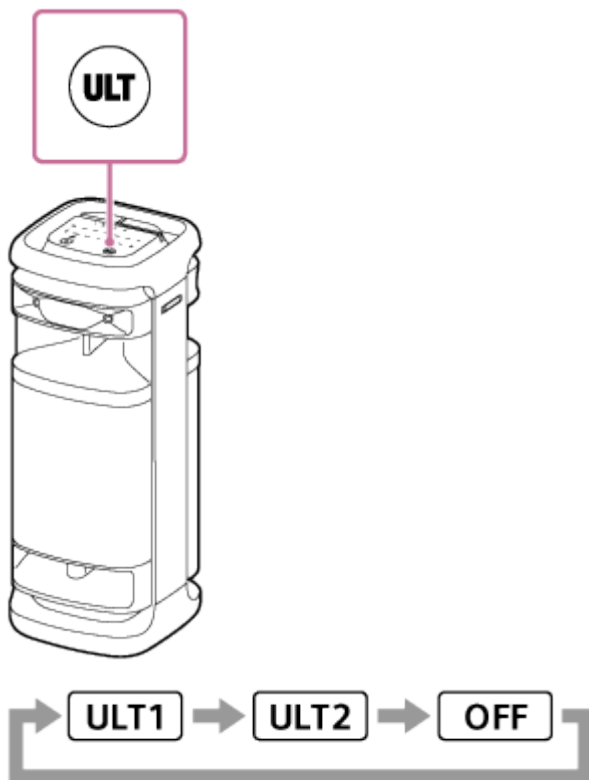

ULT1: Menekankan bunyi bes yang mendalam.

ULT2: Menekankan rasa kuasa bahkan lebih daripada ULT1.

Matikan: Matikan tetapan ULT POWER SOUND.

- Menggunakan "Sony | Music Center".
Pada "Sony | Music Center", ketik [ULT TOWER 10] - [Settings] - [Sound] - [Sound Effect], kemudian pilih salah satu daripada [OFF], [ULT1], atau [ULT2].

Petua

- Tetapan lalai (ULT1 atau ULT2) adalah berbeza-beza bergantung pada negara atau wilayah.
- Dengan menekan dan menahan butang ULT serta menyentuh dan menahan – (kelantangan) pada pembesar suara secara serentak selama kira-kira 2 saat, anda boleh menghidupkan atau mematikan bunyi pemberitahuan tersebut. Apabila bunyi pemberitahuan dimatikan, penunjuk  (kuasa) berkelip sebanyak 3 kali dalam warna hijau.

Apabila bunyi pemberitahuan dihidupkan, penunjuk 🔊 (kuasa) berkelip sebanyak dua kali dalam warna hijau.

Laraskan tetapan penyama mengikut pilihan anda (CUSTOM)

Pada “Sony | Music Center”, ketik [ULT TOWER 10] - [Settings] - [Sound] - [Sound Effect] - [CUSTOM]. Ketik [Custom EQ], dan kemudian sesuaikan tetapan pengimbang mengikut keselesaan anda.

Nota

- Anda tidak boleh menggunakan mod CUSTOM jika fungsi TV Sound Booster diaktifkan.

Melaraskan secara automatik kepada bunyi optimum mengikut persekitaran (Pengoptimuman Medan Bunyi)

Teknologi penderiaan mikrofon proprietari ini mengesan bunyi di sekeliling pembesar suara semasa memainkan muzik untuk membuat pelarasan secara automatik bagi mengoptimumkan bunyi. Semasa pembelian, Pengoptimuman Medan Bunyi ditetapkan kepada hidup.

Untuk menetapkan Pengoptimuman Medan Bunyi kepada hidup

Pada “Sony | Music Center”, ketik [ULT TOWER 10] - [Settings] - [Sound] - [Sound Field Optimization], dan kemudian tetapkannya kepada hidup.

Nota

- Dalam sesetengah keadaan, bunyi bising di sekeliling mungkin menghalang bunyi daripada dioptimumkan.
- Apabila menggunakan fungsi Pasangan Stereo atau fungsi Party Connect, tetapan untuk Pengoptimuman Medan Bunyi dimatikan.

Pembesar Suara Tanpa Wayar
ULT TOWER 10

Mendengar muzik secara wayarles dengan 2 pembesar suara (fungsi Pasangan Stereo)

Untuk menggunakan fungsi Pasangan Stereo, 2 pembesar suara ULT TOWER 10 diperlukan. Dengan menyambungkan 2 pembesar suara melalui satu sambungan BLUETOOTH, anda boleh menikmati bunyi yang lebih berkuasa. 2 pembesar suara yang disambungkan melalui satu sambungan BLUETOOTH memainkan bunyi dalam stereo, iaitu 1 pembesar suara memainkan bunyi dari saluran kanan (sebelah kanan) dan pembesar suara yang lain memainkan bunyi dari saluran kiri (sebelah kiri).

Sebelum mengoperasikan pembesar suara, pastikan perkara berikut:

- Kemas kini perisian prapasang kepada versi terkini pada setiap pembesar suara untuk menyambung bagi fungsi tersebut.
(Untuk butiran mengenai prosedur kemas kini, lihat [Mengemas kini perisian prapasang.](#))
- Apabila menyediakan pembesar suara untuk fungsi Pasangan Stereo, pastikan 2 pembesar suara yang akan disambungkan untuk fungsi tersebut terletak dalam jarak 1 m antara satu sama lain. Hentikan main balik muzik jika ia sedang dimainkan.
- Apabila memainkan muzik, pastikan semua peranti yang akan disambungkan untuk fungsi tersebut terletak dalam 30 m dalam garis penglihatan anda.
Julat komunikasi maksimum mungkin menjadi lebih pendek dalam keadaan berikut.
 - Terdapat halangan seperti orang, logam atau dinding antara pembesar suara dengan peranti BLUETOOTH.
 - Peranti LAN wayarles sedang digunakan berdekatan dengan pembesar suara.
 - Ketuhar gelombang mikro sedang digunakan berdekatan dengan pembesar suara.
 - Peranti yang menghasilkan radiasi elektromagnet sedang digunakan berdekatan dengan pembesar suara.

1 Gunakan “Sony | Music Center” untuk menyediakan pembesar suara bagi fungsi Pasangan Stereo.

Untuk butiran lanjut tentang “Sony | Music Center”, rujuk URL berikut:
<https://www.sony.net/smcqa/>

Untuk menamatkan fungsi Pasangan Stereo

Menggunakan “Sony | Music Center”.

Petua

- Penggunaan fungsi Pasangan Stereo secara automatik menukar codec ke SBC.
- Mematikan pembesar suara tidak akan mematikan fungsi Pasangan Stereo. Apabila salah satu daripada pembesar suara dihidupkan semula, ia akan cuba mewujudkan sambungan untuk fungsi Pasangan Stereo. Untuk menggunakan fungsi Pasangan Stereo, hidupkan pembesar suara yang lain dalam masa 1 minit. Apabila fungsi tunggu sedia BLUETOOTH masih aktif pada kedua-dua pembesar suara, walau bagaimanapun, tindakan menghidupkan salah satu pembesar suara akan menghidupkan pembesar suara yang lain secara automatik dan mewujudkan sambungan untuk fungsi Pasangan Stereo antara pembesar suara tersebut.

Nota

- Semasa fungsi Pasangan Stereo sedang digunakan, audio daripada peranti berikut yang disambungkan ke pembesar suara tidak akan dikeluarkan.
 - Peranti USB disambungkan ke port PLAY/CHARGE OUTPUT (USB)
 - Peranti tersebut disambungkan ke jek AUDIO IN menggunakan kabel audio
 - TV tersebut disambungkan ke penyambung OPTICAL IN
- Semasa pembesar suara dalam mod OPTICAL IN, AUDIO IN, atau USB, anda boleh menyediakan pembesar suara untuk fungsi Pasangan Stereo dengan “Sony | Music Center” juga. Selepas persediaan selesai, walau bagaimanapun, pembesar suara akan memasuki mod BLUETOOTH secara automatik.
- Menyahaktifkan fungsi Pasangan Stereo tidak memberikan kesan pada sambungan BLUETOOTH yang telah ditetapkan dan pembesar suara kekal dalam mod BLUETOOTH. Untuk meletakkan pembesar suara dalam mod OPTICAL IN, AUDIO IN atau USB, operasi ketikan masing-masing pada pembesar suara diperlukan.
- Untuk mengelakkan pembesar suara mengeluarkan apa-apa bunyi yang kuat secara tiba-tiba, turunkan kelantangan pembesar suara dan peranti BLUETOOTH atau hentikan main balik pada peranti BLUETOOTH sebelum mewujudkan sambungan dengan peranti BLUETOOTH.

Tajuk Berkaitan

- [Menggunakan fungsi tunggu sedia BLUETOOTH \(hidup automatik\)](#)
- [Memasang “Sony | Music Center”](#)
- [Mengemas kini perisian prapasang](#)

Pembesar Suara Tanpa Wayar
ULT TOWER 10

Menikmati main balik secara wayarles menggunakan beberapa pembesar suara (fungsi Party Connect)

Anda boleh menyambungkan berbilang pembesar suara (sehingga 100 pembesar suara) yang serasi dengan fungsi Party Connect melalui sambungan BLUETOOTH dan menikmati main balik muzik.

Peranti yang serasi dengan fungsi Rantaian Parti Wayarles tidak boleh digunakan untuk sambungan.

Peranti* serasi dengan fungsi Party Connect:

LSPX-S3, SRS-XP700, SRS-XP500, SRS-XG500, SRS-XG300, SRS-XB43, SRS-XB33, SRS-XB23, SRS-XE300, SRS-XE200, SRS-XV900, SRS-XV800, SRS-XV500, SRS-ULT70, SRS-ULT1000

* Bergantung pada negara atau wilayah anda, sesetengah peranti yang serasi tidak tersedia untuk pembelian.

Sebelum mengoperasikan pembesar suara, pastikan perkara berikut:

- Kemas kini perisian prapasang kepada versi terkini pada setiap pembesar suara untuk menyambung bagi fungsi tersebut.
(Untuk butiran mengenai prosedur kemas kini, lihat [Mengemas kini perisian prapasang](#).)
- Apabila menyediakan pembesar suara untuk fungsi Party Connect, pastikan semua pembesar suara yang akan disambungkan untuk fungsi tersebut terletak dalam jarak 1 m. Hentikan main balik muzik jika ia sedang dimainkan.
- Apabila memainkan muzik, pastikan semua peranti yang akan disambungkan untuk fungsi tersebut terletak dalam 30 m dalam garis penglihatan anda.
Julat komunikasi maksimum mungkin menjadi lebih pendek dalam keadaan berikut.
 - Terdapat halangan seperti orang, logam atau dinding antara pembesar suara dengan peranti BLUETOOTH.
 - Peranti LAN wayarles sedang digunakan berdekatan dengan pembesar suara.
 - Ketuhar gelombang mikro sedang digunakan berdekatan dengan pembesar suara.
 - Peranti yang menghasilkan radiasi elektromagnet sedang digunakan berdekatan dengan pembesar suara.

1 Gunakan “Sony | Music Center” untuk menyediakan pembesar suara bagi fungsi Party Connect.

Untuk butiran lanjut tentang “Sony | Music Center”, rujuk URL berikut:

<https://www.sony.net/smcqa/>

2 Mulakan main balik pada peranti BLUETOOTH, dan laraskan kelantangan ke tahap sederhana.

Semua pembesar suara akan memainkan muzik yang sama.

Semasa melaraskan kelantangan pada peranti BLUETOOTH atau pembesar suara yang disambungkan dengan peranti (pembesar suara yang disediakan sebagai pembesar suara pertama), kelantangan semua pembesar suara dilaraskan secara automatik. Untuk pembesar suara lain (pembesar suara kedua atau yang seterusnya yang ditetapkan), anda juga boleh melaraskan kelantangan antara satu sama lain.

Untuk mengubah peranti BLUETOOTH atau pembesar suara yang disambungkan atau untuk menamatkan fungsi Party Connect

Hentikan main balik muzik terlebih dahulu.

- Lampu dan butang ULT pada pembesar suara menyala berbeza-beza bergantung pada model yang ditetapkan sebagai pembesar suara pertama.
- Apabila menggunakan fungsi Party Connect, codec bertukar secara automatik kepada SBC.

Nota

- Semasa fungsi Party Connect sedang digunakan, audio daripada peranti berikut yang disambungkan ke pembesar suara tidak akan dikeluarkan.
 - Peranti USB disambungkan ke port PLAY/CHARGE OUTPUT (USB)
 - Peranti tersebut disambungkan ke jek AUDIO IN menggunakan kabel audio
 - TV tersebut disambungkan ke penyambung OPTICAL IN
- Semasa pembesar suara dalam mod OPTICAL IN, AUDIO IN, atau USB, anda boleh menyediakan pembesar suara untuk fungsi Party Connect dengan “Sony | Music Center” juga. Selepas persediaan selesai, walau bagaimanapun, pembesar suara akan memasuki mod BLUETOOTH secara automatik.
- Menyahaktifkan fungsi Party Connect tidak memberikan kesan pada sambungan BLUETOOTH yang telah ditetapkan dan pembesar suara kekal dalam mod BLUETOOTH. Untuk meletakkan pembesar suara dalam mod OPTICAL IN, AUDIO IN atau USB, operasi ketikan masing-masing pada pembesar suara diperlukan.
- Apabila menonton filem menggunakan fungsi Party Connect, mungkin akan terdapat perbezaan antara video dengan audio.

Tajuk Berkaitan

- [Memasang “Sony | Music Center”](#)
- [Mengemas kini perisian prapasang](#)

Pembesar Suara Tanpa Wayar
ULT TOWER 10**Menggunakan mikrofon berwayar luar**

Anda boleh mengeluarkan suara anda daripada pembesar suara dengan menyambungkan mikrofon dinamik dengan palam biasa (Φ 6.3 mm) (tersedia secara komersial).

- 1 Putar tombol aras MIC dan GUITAR ke arah MIN untuk mengurangkan kelantangan mikrofon.

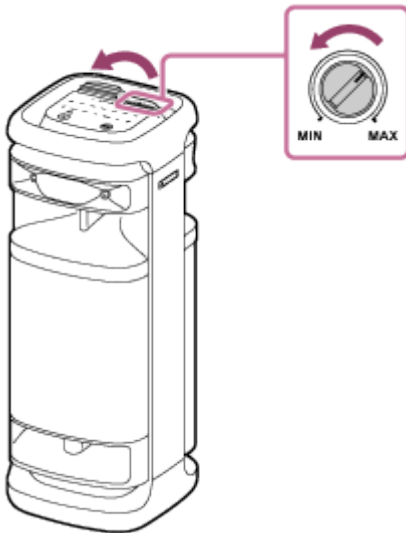

- 2 Sambungkan mikrofon berwayar luar kepada jek MIC/GUITAR pada permukaan atas pembesar suara tersebut.

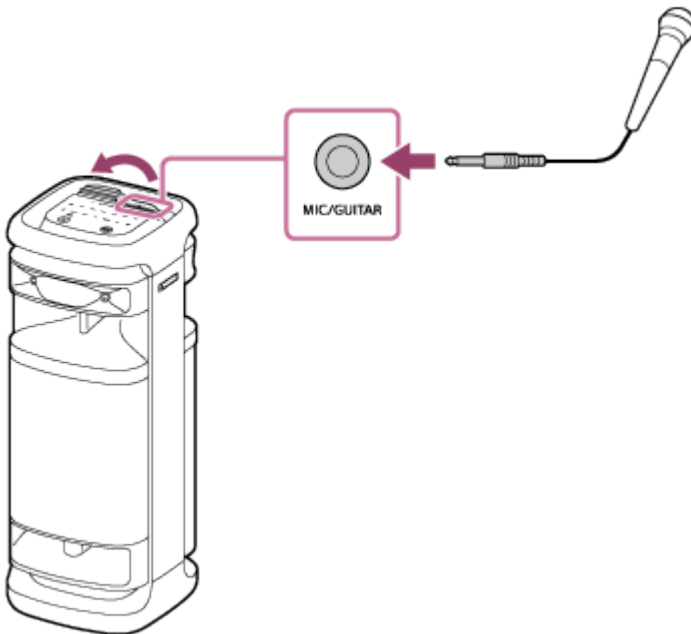

- 3 Laraskan kelantangan menggunakan tombol aras MIC dan GUITAR.

- 4 Bercakap atau menyanyi melalui mikrofon berwayar yang disambungkan.

Dengan KEY CONTROL atau ECHO pada pembesar suara, anda boleh melaksanakan operasi berikut.

Kawalan Nada

Anda boleh mengawal nada bagi lagu yang anda nyanyikan.

Tekan KEY CONTROL **b** (rata)/ **#** (tajam) pada pembesar suara untuk melaraskan nota untuk menyesuaikan dengan julat vokal anda.

Gema Mikrofon

Anda boleh menambah kesan gema kepada suara anda apabila anda menyanyi menggunakan mikrofon berwayar tersebut.

Tekan ECHO pada pembesar suara secara berulang kali untuk melaraskan kesan gema.

Nota

- Apabila menggunakan fungsi Party Connect atau Pasangan Stereo, bunyi daripada mikrofon dikeluarkan hanya daripada pembesar suara yang bersambung dengan mikrofon.
- Membawa mikrofon dekat dengan pembesar suara boleh menyebabkan suap balik akustik. Apabila ini berlaku, bergantung pada kelantangan bunyi pembesar suara, pembesar suara mungkin dimatikan oleh ciri perlindungan produk. Dalam keadaan sedemikian, cabut kord kuasa AC, tunggu seketika sebelum memalamkan kord kuasa AC dan kemudian hidupkan semula pembesar suara.
- Semasa mikrofon atau gitar disambungkan kepada pembesar suara, fungsi Tunggu Sedia Automatik dimatikan.
- Port, penyambung, dan jek pada pembesar suara tidak direka untuk kalis air. Jangan gunakan Pembesar suara di tempat pembesar suara berkemungkinan terkena percikan air. Apabila anda selesai menggunakan pembesar suara, pastikan tutup penutup tersebut dengan rapat.

Tajuk Berkaitan

- [Menggunakan mikrofon wayarles](#)
- [Fungsi Karaoke mahupun fungsi DJ Control tidak tersedia untuk digunakan semasa fungsi TV Sound Booster diaktifkan](#)
- [Terdapat suap balik akustik](#)

Pembesar Suara Tanpa Wayar
ULT TOWER 10

Menikmati bunyi daripada gitar

Anda boleh mendengar bunyi daripada gitar anda dengan menyambungkan gitar kepada jek MIC/GUITAR (Φ 6.3 mm) pada pembesar suara. Dengan menyambungkan mikrofon wayarles pada pembesar suara, anda boleh bermain gitar dan pada masa yang sama, menyanyi.

- 1 Putarkan tombol aras MIC dan GUITAR ke arah MIN untuk mengurangkan kelantangan gitar.
- 2 Sambungkan gitar ke jek MIC/GUITAR di bahagian atas pembesar suara dengan kabel instrumen untuk pendawaian gitar (tersedia secara komersial).

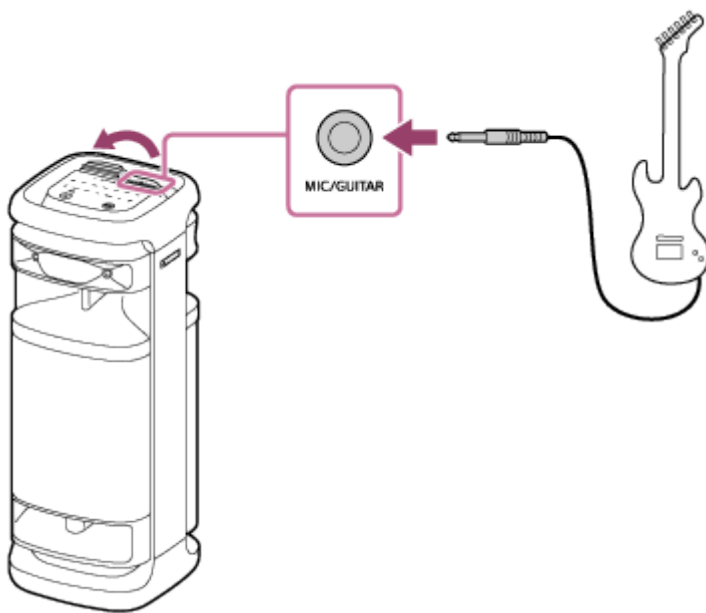

- 3 Tekan butang GUITAR yang berada di bahagian atas pembesar suara tersebut.
Penunjuk GUITAR menyala dalam warna putih.
- 4 Laraskan kelantangan gitar semasa bermain gitar.
Bunyi gitar dikeluarkan daripada pembesar suara.

Untuk menamatkan mod gitar pada pembesar suara

Tekan butang GUITAR yang berada di bahagian atas pembesar suara sekali lagi.

Nota

- Sebelum memutuskan sambungan gitar daripada pembesar suara, putar tombol aras MIC dan GUITAR ke arah "MIN" untuk mengurangkan kelantangan gitar.
- Semasa mikrofon atau gitar disambungkan kepada pembesar suara, fungsi Tunggu Sedia Automatik dimatikan.

- Port, penyambung, dan jek pada pembesar suara tidak direka untuk kalis air. Jangan gunakan Pembesar suara di tempat pembesar suara berkemungkinan terkena percikan air. Apabila anda selesai menggunakan pembesar suara, pastikan tutup penutup tersebut dengan rapat.

Tajuk Berkaitan

- [Fungsi Karaoke mahupun fungsi DJ Control tidak tersedia untuk digunakan semasa fungsi TV Sound Booster diaktifkan](#)

5-056-579-11(1) Copyright 2024 Sony Corporation

Pembesar Suara Tanpa Wayar
ULT TOWER 10

Apakah yang anda boleh lakukan dengan “Sony | Music Center”

“Sony | Music Center” ialah aplikasi untuk mengawal peranti audio Sony yang serasi dengan “Sony | Music Center” menggunakan telefon pintar anda, dsb.

Untuk butiran lanjut tentang “Sony | Music Center”, rujuk URL berikut:

<https://www.sony.net/smcqa/>

Operasi yang boleh dilakukan pada pembesar suara dengan “Sony | Music Center”

- Menyediakan fungsi Party Connect
- Menyediakan fungsi Pasangan Stereo, menukar saluran audio kanan (sebelah kanan) dan kiri (sebelah kiri)
- Tetapan kualiti bunyi dan pelarasan penyama
- Tetapan Pilihan Kuasa (Bunyi Hidup/Mati Kuasa, Tunggu Sedia Automatik, Tunggu Sedia Bluetooth)
- Hidupkan/matikan ciri untuk mematikan cahaya latar panel sentuh secara automatik
- Tetapan (Pencahayaannya) pencahayaannya (menukar Lighting Mode)
- Penukaran sumber audio untuk main semula antara peranti yang disambungkan melalui sambungan BLUETOOTH, peranti yang disambungkan ke penyambung OPTICAL IN (input audio digital optik), peranti yang disambungkan ke jek AUDIO IN dan peranti yang disambungkan ke port PLAY/CHARGE OUTPUT (USB)
- Mengaktifkan/menyahaktifkan fungsi TV Sound Booster
- Melaraskan penyegerakan dengan audio TV
- Menukar Kualiti Sambungan Bluetooth (Keutamaan pada Kualiti Bunyi/Keutamaan pada Sambungan Stabil)
- Pengurusan sambungan berbilang titik (sambungan serentak dengan 2 peranti BLUETOOTH)
- Melihat kemas kini atau versi perisian pembesar suara
- Operasi termasuk mewujudkan dan memutuskan sambungan dengan peranti BLUETOOTH
- Menetapkan Pengoptimuman Medan Bunyi

dsb.

Nota

- Apa yang boleh anda kawal menggunakan “Sony | Music Center” adalah berbeza bergantung pada peranti yang disambungkan. Spesifikasi dan reka bentuk aplikasi boleh berubah tanpa notis.
- Pastikan untuk menggunakan versi terkini “Sony | Music Center”. Jika anda tidak boleh menyambungkan pembesar suara dan peranti BLUETOOTH melalui sambungan BLUETOOTH, atau jika terdapat masalah seperti tiada bunyi dikeluarkan, nyahpasang “Sony | Music Center” dan cuba untuk melakukan sambungan melalui BLUETOOTH sekali lagi. Untuk maklumat lanjut tentang “Sony | Music Center”, rujuk Google Play (Play Store) atau App Store.
- Harap maklum bahawa “Sony | Music Center” dan “Music Center for PC” merupakan aplikasi yang berbeza.

Tajuk Berkaitan

- Memasang “Sony | Music Center”
- Menyambungkan pembesar suara ke alur keluar AC
- Menghidupkan/mematikan lampu pembesar suara (Fungsi pencahayaan)
- Menyambungkan pembesar suara secara serentak dengan 2 peranti BLUETOOTH (sambungan berbilang titik)
- Mendengar audio TV (dengan menggunakan fungsi TV Sound Booster)
- Mendengar audio TV (tanpa menggunakan fungsi TV Sound Booster)
- Memilih kualiti main balik muzik melalui sambungan BLUETOOTH (Codec)
- Mendengar muzik secara wayarles dengan 2 pembesar suara (fungsi Pasangan Stereo)
- Menikmati main balik secara wayarles menggunakan beberapa pembesar suara (fungsi Party Connect)
- Mengemas kini perisian prapasang

5-056-579-11(1) Copyright 2024 Sony Corporation

Pembesar Suara Tanpa Wayar
ULT TOWER 10

Memasang “Sony | Music Center”

Pasangkan “Sony | Music Center” pada telefon pintar anda, dsb. daripada Google Play (Play Store) atau App Store. Untuk peranti Apple iOS, “Sony | Music Center” boleh dipasang pada peranti dengan iOS 11.0 atau versi yang lebih baharu. Pemasangan tidak tersedia pada peranti dengan iOS 10.x atau versi yang lebih lama.

- 1 Muat turun “Sony | Music Center” daripada Google Play (Play Store) atau App Store dan pasangkan aplikasi itu.



Sony Music Center



- 2 Apabila pemasangan selesai, mulakan “Sony | Music Center”.

Nota

- Harap maklum bahawa “Sony | Music Center” dan “Music Center for PC” merupakan aplikasi yang berbeza.
- Pastikan untuk menggunakan versi terkini “Sony | Music Center”. Jika anda tidak boleh menyambungkan pembesar suara dan peranti BLUETOOTH melalui sambungan BLUETOOTH, atau jika terdapat masalah seperti tiada bunyi dikeluarkan, nyahpasang “Sony | Music Center” dan cuba untuk melakukan sambungan melalui BLUETOOTH sekali lagi. Untuk maklumat lanjut tentang “Sony | Music Center”, rujuk Google Play (Play Store) atau App Store.

Tajuk Berkaitan

- [Apakah yang anda boleh lakukan dengan “Sony | Music Center”](#)

Pembesar Suara Tanpa Wayar ULT TOWER 10

Apakah yang anda boleh lakukan dengan “Fiestable”

“Fiestable” merupakan aplikasi untuk mengendalikan peranti audio Sony yang serasi dengan “Fiestable” daripada telefon pintar, dsb.

Kawalan yang tersedia

- DJ Control
Anda boleh memasukkan kesan bunyi (Isolator, dsb.) dalam muzik yang dimainkan sekarang.

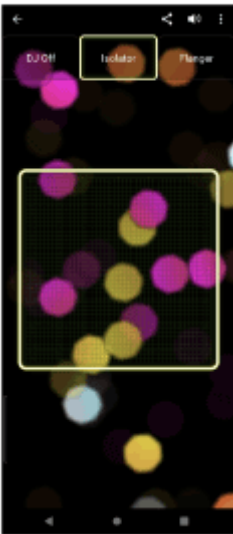

- Illumination
Anda boleh menetapkan fungsi pencahayaan.



- Motion Control
Anda boleh melakukan operasi bunyi dengan menggoyangkan telefon pintar.

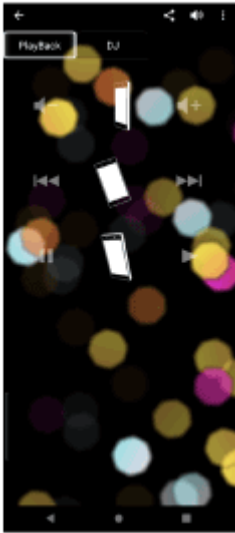

- Lain-lain

Anda boleh menikmati pelbagai ciri termasuk Karaoke, Voice Control, Party Light dan Party Playlist.

Petua

- Apa yang anda boleh kawal dengan “Fiestable” berbeza-beza bergantung pada peranti yang disambungkan. Spesifikasi dan reka bentuk aplikasi boleh berubah tanpa notis.

5-056-579-11(1) Copyright 2024 Sony Corporation

Pembesar Suara Tanpa Wayar ULT TOWER 10

Memasang “Fiestable”

Pasangkan “Fiestable” pada telefon pintar anda, dsb. daripada Google Play (Play Store) atau App Store. Untuk peranti Apple iOS, “Fiestable” boleh dipasang pada peranti dengan iOS 11.0 atau versi yang lebih baharu. Pemasangan tidak tersedia pada peranti dengan iOS 10.x atau versi yang lebih lama.

- 1 Muat turun “Fiestable” daripada Google Play (Play Store) atau App Store dan pasangkan aplikasi itu.



Fiestable 

- 2 Setelah pemasangan selesai, mulakan “Fiestable” daripada skrin “Sony | Music Center”.

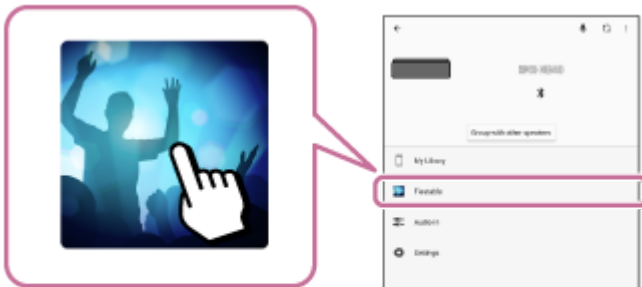

Nota

- Pastikan untuk menggunakan versi terkini “Fiestable”.

Tajuk Berkaitan

- [Apakah yang anda boleh lakukan dengan “Fiestable”](#)

Pembesar Suara Tanpa Wayar
ULT TOWER 10

Tentang penunjuk

Unit utama

Penunjuk (kuasa)



Tidak menyala	Pembesar suara dimatikan.
Menyala (hijau)	Pembesar suara dihidupkan.
Menyala (jingga)	Pembesar suara dimatikan. Fungsi tunggu sedia BLUETOOTH diaktifkan.

<p>Berkelip (hijau atau jingga)</p>	<ul style="list-style-type: none"> ● Setiap kali anda mengetik –/+ (kelantangan) pada pembesar suara, penunjuk berkelip sekali dalam warna hijau. ● Apabila anda mengendalikan –/+ (kelantangan) pada pembesar suara dan kelantangan ditetapkan pada tahap terendah (0) atau tertinggi (50), penunjuk berkelip 3 kali dalam warna hijau. ● Apabila anda menekan dan menahan –/+ (kelantangan) pada pembesar suara dan kelantangan tidak ditetapkan pada tahap terendah atau tertinggi, penunjuk berkelip 2 kali dalam warna hijau. ● Apabila warna cahaya ditukar oleh salah satu pemilih warna pencahayaan pada pembesar suara, penunjuk berkelip sekali dalam warna hijau. ● Apabila warna semasa dipilih oleh pemilih warna pencahayaan pada pembesar suara, penunjuk berkelip 3 kali dalam warna hijau. ● Apabila ► (main) dan – (kelantangan) pada pembesar suara disentuh dan ditahan secara serentak selama kira-kira 5 saat dan fungsi Tunggu Sedia Automatik dimatikan, penunjuk berkelip 3 kali dalam warna jingga. ● Apabila ► (main) dan – (kelantangan) pada pembesar suara disentuh dan ditahan secara serentak selama kira-kira 5 saat dan fungsi Tunggu Sedia Automatik dihidupkan, penunjuk berkelip dua kali dalam warna jingga. ● Apabila ► (main) dan ✖ (BLUETOOTH) pada pembesar suara disentuh dan dipegang secara serentak selama lebih kira-kira 2 saat dan keutamaan “Keutamaan pada Sambungan Stabil” dipilih untuk kualiti sambungan BLUETOOTH, penunjuk berkelip 3 kali dalam warna hijau. ● Apabila ► (main) dan ✖ (BLUETOOTH) pada pembesar suara disentuh dan dipegang secara serentak selama lebih kira-kira 2 saat dan keutamaan “Keutamaan pada Kualiti Bunyi” dipilih untuk kualiti sambungan BLUETOOTH penunjuk berkelip dua kali dalam warna hijau. ● Apabila butang ULT ditekan dan ditahan serta – (kelantangan) pada pembesar suara disentuh dan ditahan secara serentak selama kira-kira 2 saat serta bunyi pemberitahuan ULT POWER SOUND dimatikan, penunjuk berkelip sebanyak 3 kali dalam warna hijau. ● Apabila butang ULT ditekan dan ditahan serta – (kelantangan) pada pembesar suara disentuh dan ditahan secara serentak selama kira-kira 2 saat serta bunyi pemberitahuan ULT POWER SOUND dihidupkan, penunjuk berkelip sebanyak dua kali dalam warna hijau. ● Mengikuti kemajuan kemas kini perisian, aktiviti penunjuk ☺ (kuasa) warna hijau berubah (daripada 5 kelipan kepada 4 kelipan, satu kelipan, kemudian tidak menyala[*]). ● Apabila pembesar suara dihidupkan untuk kali pertama selepas kemas kini perisian, penunjuk ☺ (kuasa) berwarna hijau dan ✖ (BLUETOOTH) berwarna biru akan berkelip secara serentak selama 3 kali.
<p>Berkelip sebanyak dua kali (hijau)</p>	<p>Menunggu untuk berpasangan dengan mikrofon wayarles tersebut.</p>
<p>Berkelip tiga kali (jingga)</p>	<p>Keluarbiasaan, seperti operasi sentuhan yang tidak sah atau nyahsambung sambungan BLUETOOTH dikesan (ralat litar elektrik). Ikut langkah-langkah yang dinyatakan dalam Menghidupkan semula pembesar suara untuk menghidupkan semula pembesar suara.</p>
<p>Berkelip tiga kali (hijau)</p>	<p>Mengemaskini perisian dalam mikrofon wayarles tersebut.</p>

Berkelip empat kali (jingga)	<ul style="list-style-type: none"> ● Kemasan ini perisian telah dibatalkan oleh "Sony Music Center". ● Pengemaskinian perisian untuk pembesar suara atau mikrofon wayarles gagal.
------------------------------	---

* Bergantung pada keadaan, anda mungkin tidak dapat melihat semua corak kelipan.

Penunjuk (BLUETOOTH) (biru)

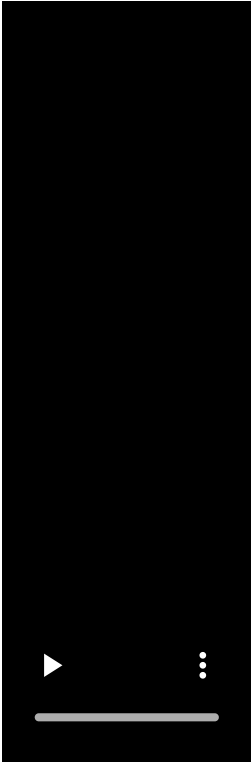
Tidak menyala	Fungsi BLUETOOTH tidak diaktifkan pada pembesar suara.
Menyala	Pembesar suara disambungkan ke peranti BLUETOOTH.
Berkelip	<ul style="list-style-type: none"> ● Kemasan ini perisian telah dibatalkan oleh "Sony Music Center". ● Kemasan ini perisian gagal. ● Apabila pembesar suara dihidupkan untuk kali pertama selepas kemasan ini perisian, penunjuk  (BLUETOOTH) yang berwarna biru dan  (kuasa) yang berwarna hijau akan berkelip secara serentak selama 3 kali.
Berkelip dua kali	<p>Pembesar suara berada dalam mod berpasangan.</p> 

<p>Berkelip perlahan-lahan</p>	<p>Pembesar suara sedang menunggu peranti BLUETOOTH untuk disambungkan.</p> 
--------------------------------	---

Penunjuk berbilang warna (butang ULT)

Menyala	Mod bunyi ditetapkan kepada ULT1 ataupun ULT2.
Tidak menyala	Mod bunyi ditetapkan kepada selain daripada ULT1 atau ULT2.

Penunjuk GUITAR (putih)

Menyala	Pembesar suara berada dalam mod gitar.
Tidak menyala	Pembesar suara tidak berada dalam mod gitar.

Penunjuk ECHO (putih)

Menyala	Tahap gema mikrofon ditetapkan kepada 1, 2, atau 3.
Tidak menyala	<ul style="list-style-type: none"> ● Kesan gema mikrofon tidak diaktifkan atau tiada mikrofon yang disambungkan ke pembesar suara. ● Semasa tahap gema mikrofon ditetapkan kepada 3, mengetik ECHO pada pembesar suara menyahaktifkan kesan gema mikrofon dan mematikan penunjuk tersebut.
Berkelip	Semasa tahap gema mikrofon ditetapkan kepada 1 atau 2, mengetik ECHO pada pembesar suara menjadikan penunjuk berkelip sekali.

Penunjuk KEY CONTROL **b** (rata) (putih)

Menyala	Tahap kawalan nada bagi nota b (rata) ditetapkan kepada tahap di antara -1 hingga -6.
---------	--

Tidak menyala	Tiada tahap kawalan nada ditetapkan bagi nota b (rata) atau tiada mikrofon yang disambungkan ke pembesar suara.
Berkelip	<ul style="list-style-type: none"> ● Mengetik KEY CONTROL b (rata) pada pembesar suara menjadikan penunjuk berkelip sekali. ● Walaupun tahap kawalan kekunci untuk nota b (rata) ditetapkan kepada -6, mengetik KEY CONTROL b (rata) pada pembesar suara menjadikan penunjuk berkelip sebanyak 3 kali.

Penunjuk KEY CONTROL **#** (tajam) (putih)

Menyala	Tahap kawalan nada bagi nota # (tajam) ditetapkan kepada tahap di antara +1 hingga +6.
Tidak menyala	Tiada tahap kawalan nada ditetapkan bagi nota # (tajam) atau tiada mikrofon yang disambungkan ke pembesar suara.
Berkelip	<ul style="list-style-type: none"> ● Mengetik KEY CONTROL # (tajam) pada pembesar suara menjadikan penunjuk berkelip sekali. ● Walaupun tahap kawalan kekunci untuk nota # (tajam) ditetapkan kepada +6, mengetik KEY CONTROL # (tajam) pada pembesar suara menjadikan penunjuk berkelip sebanyak 3 kali.

Mikrofon wayarles

Penunjuk (kuasa)

Tidak menyala	Mikrofon wayarles telah dimatikan.
Menyala (hijau atau jingga)*	Mikrofon wayarles telah dihidupkan dan disambungkan ke pembesar suara.
Berkelip perlahan (hijau atau jingga)*	Menunggu untuk bersambung ke pembesar suara.
Berkelip (hijau atau jingga)*	<ul style="list-style-type: none"> ● Apabila mikrofon wayarles sedang menunggu untuk disambungkan ke pembesar suara, penunjuk berkelip dengan perlahan. ● Apabila mikrofon wayarles berada dalam mod berpasangan, penunjuk berkelip sebanyak dua kali. ● Setiap kali anda menekan butang +/- (kelantangan), penunjuk akan berkelip sekali. ● Apabila anda mengendalikan butang +/- (kelantangan) dan kelantangan ditetapkan pada tahap terendah atau tertinggi, penunjuk berkelip sebanyak 3 kali. ● Apabila anda menekan dan menahan butang +/- (kelantangan) dan kelantangan tidak ditetapkan pada tahap terendah atau tertinggi, penunjuk berkelip sebanyak 2 kali.
Berkelip dua kali (hijau atau jingga)*	Menunggu untuk berpasangan dengan pembesar suara.
Berkelip tiga kali (hijau atau jingga)*	Pengemaskinian perisian mikrofon wayarles sedang dijalankan.

Berkelip empat kali (jingga)

Ralat berlaku semasa pengemaskinian perisian mikrofon wayarles tersebut.

* Warna penunjuk 🔌 (kuasa) bergantung kepada baki kuasa bateri yang tinggal. Apabila baki bateri lebih daripada 10% penunjuk 🔌 (kuasa) menyala atau berkelip dalam warna hijau. Apabila baki kuasa bateri adalah 10% atau kurang, penunjuk 🔌 (kuasa) menyala atau berkelip dalam warna jingga.

Tajuk Berkaitan

- [Unit utama](#)
- [Apakah yang anda boleh lakukan dengan "Sony | Music Center"](#)

5-056-579-11(1) Copyright 2024 Sony Corporation

Pembesar Suara Tanpa Wayar
ULT TOWER 10

Mengemas kini perisian prapasang

Apabila perisian versi terkini dilancarkan, anda boleh mengemas kini perisian pembesar suara dan mikrofon wayarles yang telah dipasang dengan menggunakan kaedah berikut.

Dengan mengemas kini perisian, ciri baharu akan ditambahkan dan membolehkan anda menikmati penggunaan yang lebih mudah dan stabil.

1 Sambungkan pembesar suara ke alur keluar AC menggunakan kord kuasa AC yang dibekalkan.

2 Hidupkan pembesar suara dan mikrofon wayarles tersebut.

Penunjuk hijau  (kuasa) pada mikrofon wayarles bertukar daripada berkelip kepada menyala, menunjukkan bahawa pembesar suara dan mikrofon wayarles telah disambungkan.

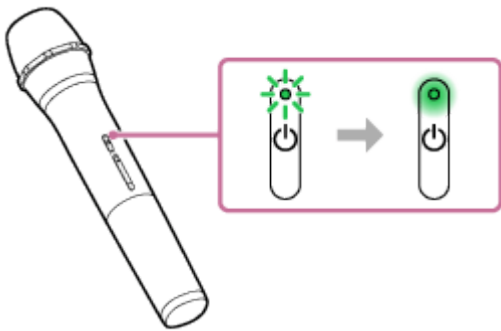

3 Ketik [Music Center] pada telefon pintar anda, dsb. untuk memulakan aplikasi.



Music Center



4 Ketik [ULT TOWER 10].

Apabila versi baharu perisian dikeluarkan, notis kemas kini akan dipaparkan pada skrin "Sony | Music Center".

5 Ikut arahan pada skrin untuk mengemas kini.

Mengikut kemajuan kemas kini perisian, aktiviti penunjuk  (kuasa) warna hijau pada pembesar suara berubah (daripada 5 kelipan kepada 4 kelipan, satu kelipan, kemudian tidak menyala).

Bergantung pada keadaan, anda mungkin tidak dapat melihat semua corak kelipan.

Apabila pembesar suara dihidupkan untuk kali pertama selepas kemas kini perisian, penunjuk  (kuasa) yang berwarna hijau dan  (BLUETOOTH) yang berwarna biru akan berkelip secara serentak sebanyak 3 kali untuk memaklumkan kepada anda bahawa kemas kini telah selesai.

Jika terdapat kemas kini perisian untuk mikrofon wayarles tersebut, pengemaskinian perisian bermula secara automatik apabila anda menyambungkan mikrofon wayarles tersebut ke pembesar suara.

Semasa pengemaskinian, penunjuk  (kuasa) pada pembesar suara dan mikrofon wayarles terus berkelip sebanyak 3 kali setiap satu.

Apabila pengemaskinian selesai, penunjuk 🔌 (kuasa) pada pembesar suara dan mikrofon wayarles berubah daripada berkelip kepada tidak menyala dan kemudian menyala untuk menandakan kemas kini telah selesai.

6 Sahkan versi perisian pembesar suara.

Di "Sony | Music Center", ketik [ULT TOWER 10] - [Settings] - [System].

"XXXXXXX" yang dipaparkan di bawah "ULT TOWER 10" menunjukkan versi perisian.

Petua

- Apabila kemas kini perisian gagal, matikan dan hidupkan pembesar suara semula. Pembesar suara akan pulih daripada keadaan ralat.
- Jika mikrofon wayarles terputus sambungan daripada pembesar suara semasa anda mengemas kini perisian pembesar suara anda, pengemaskinian mikrofon wayarles tersebut tidak akan dijalankan. Kemas kini akan bermula secara automatik apabila mikrofon wayarles disambungkan ke pembesar suara tersebut.

Nota

- Jika penunjuk 🔌 (kuasa) pada mikrofon wayarles menyala dalam warna jingga, perisian mikrofon wayarles tidak boleh dikemas kini kerana tahap bateri yang rendah. Gantikan bateri dengan 2 bateri yang baharu.
- Anda tidak boleh menyemak versi perisian mikrofon wayarles pada "Sony | Music Center".

Tajuk Berkaitan

- [Menyambungkan pembesar suara ke alur keluar AC](#)
- [Tentang penunjuk](#)

Pembesar Suara Tanpa Wayar
ULT TOWER 10

Langkah berjaga-jaga

Tentang keselamatan

- Rujuk Panduan Rujukan yang dibekalkan dengan pembesar suara.
- Maklumat penting seperti nama model terletak pada permukaan dalaman penutup di bahagian belakang pembesar suara.

Tentang kord kuasa

- Kord kuasa AC yang dibekalkan direka bentuk secara eksklusif untuk pembesar suara ini. Ia tidak harus digunakan bersama mana-mana peranti yang lain.
- Tanggalkan terus kord kuasa AC sepenuhnya dari alur keluar AC (utama) jika ia tidak akan digunakan untuk jangka masa yang lama. Apabila mencabut palam kord kuasa AC, sentiasa genggam palam tersebut. Jangan sekali-kali tarik kord itu.

Tentang peletakan

- Untuk menghapuskan risiko kerosakan, elakkan lokasi berikut apabila meletakkan atau membiarkan pembesar suara ini.
 - Sebuah tempat yang terdedah pada suhu yang tinggi, seperti di bawah cahaya matahari langsung atau peralatan pencahayaan, berhampiran sumber haba, atau dalam sauna
 - Di dalam kenderaan dengan tingkap tertutup (terutama pada musim panas)
 - Tempat yang terdedah kepada udara panas, seperti dari pengering rambut
 - Tempat yang terkena habuk yang berlebihan
 - Tempat yang terkena getaran yang kuat
- Letakkan pembesar suara ini di atas permukaan yang rata dan mendatar. Apabila diletakkan di permukaan yang landai, pembesar suara mungkin boleh terjatuh atau jatuh dari permukaan disebabkan getaran pembesar suara itu sendiri, mengakibatkan kecederaan, kerosakan, atau penurunan prestasi.
- Bergantung pada keadaan pembesar suara ini diletakkan, ia mungkin boleh terjatuh atau jatuh dari permukaan. Jangan biarkan barang berharga berhampiran pembesar suara.
- Pembesar suara ini bukan bersifat antimagnetik. Jauhkan objek daripada daya mudah terdedah kepada tarikan magnet (pita rakaman, jam tangan, kad tunai dan kad kredit dengan pengekodan magnet, dsb.) jauh dari pembesar suara. Semasa anda membawa pembesar suara, ingat catatan ini juga.
- Jika kulit anda kekal bersentuhan dengan pemegang untuk masa yang lama semasa cahaya dihidupkan, terdapat risiko luka bakar suhu rendah. Untuk membawa pembesar suara semasa ia dihidupkan, matikan lampu (fungsi pencahayaan) tersebut.

Catatan lain

- Letakkan pembesar suara di lokasi dengan pengudaraan yang mencukupi untuk mengelakkan pembentukan haba dan memanjangkan hayat pembesar suara tersebut.
- Jangan percikkan air pada produk ini dan aksesori yang dibekalkan. Produk dan aksesori yang dibekalkan bukan kalis air.
- Sekiranya sebarang objek pepejal atau cecair masuk ke dalam pembesar suara tersebut, cabut palam pembesar suara, dan hantar kepada kakitangan yang berkelayakan untuk diperiksa sebelum mengendalikan pembesar suara itu semula.
- Prestasi kalis air dipertingkatkan oleh struktur atas rata pembesar suara, tetapi ini tidak dijamin untuk semua situasi.
- Jika anda secara tidak sengaja menyimbah cecair pada pembesar suara, lapkan cecair tersebut dengan kain kering dengan segera.
- Penutup (①) memainkan peranan yang sangat penting dalam mengekalkan prestasi kalis air. Dengan menggunakan pembesar suara, pastikan bahawa penutup ditutup sepenuhnya.

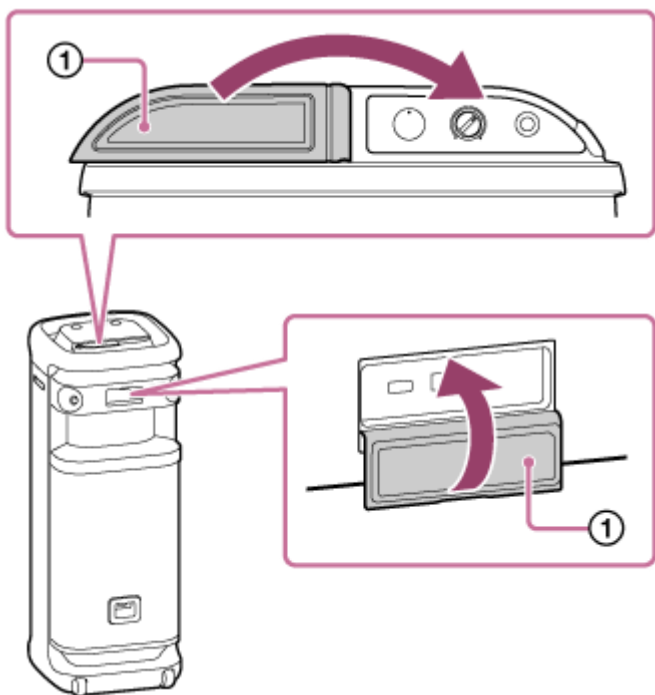

- Letakkan hujung jari anda secara terus pada penderia sentuh untuk operasi.
- Jangan kendalikan penderia sentuh dengan tangan yang basah untuk mengelakkan kerosakan.
- Apabila lampu pembesar suara kelihatan terang atau silau, tingkatkan tahap kecerahan lampu bilik atau matikan fungsi pencahayaan.
- Jika pasir atau habuk melekat pada gandar roda dwipaksi, atau rumput atau serabut terbelit di sekeliling roda tersebut, roda dwipaksi mungkin tidak berfungsi.
- Jika anda mempunyai sebarang soalan atau masalah berkenaan pembesar suara ini yang tidak dilindungi dalam panduan ini, sila rujuk pengedar Sony terdekat anda.

Pembesar Suara Tanpa Wayar
ULT TOWER 10

Cara penjagaan pembesar suara

Anda boleh menggunakan pembesar suara dengan lebih selesa dan untuk jangka masa yang lebih lama dengan mengikut prosedur penyelenggaraan di bawah.

- Sekiranya permukaan menjadi kotor, lap permukaan menggunakan kain lembut, kering atau kain yang direndam di dalam air atau air suam dan perah dengan betul-betul. Bergantung pada jenis kotoran, mungkin kotoran tidak dapat ditanggalkan.

Nota

- Sekiranya permukaan pembesar suara menjadi kotor, jangan gunakan bahan pencuci, pencair, benzin, alkohol, dsb. untuk membersihkan pembesar suara tersebut.

Pembesar Suara Tanpa Wayar
ULT TOWER 10

Tentang teknologi wayarles BLUETOOTH

Teknologi wayarles BLUETOOTH ialah teknologi wayarles jarak dekat yang membolehkan komunikasi di antara peranti digital, seperti telefon pintar dan komputer.

Versi dan profil standard BLUETOOTH yang disokong

Profil merupakan set fungsi yang terpiawai untuk setiap ciri peranti BLUETOOTH. Pembesar suara menyokong versi dan profil standard BLUETOOTH yang berikut.

Versi BLUETOOTH yang disokong: Standard BLUETOOTH, versi 5.2

Profil BLUETOOTH yang disokong:

- A2DP (Advanced Audio Distribution Profile): Benarkan penghantaran dan penerimaan kandungan muzik berkualiti tinggi.
- AVRCP (Audio Video Remote Control Profile): Membolehkan anda melaraskan kelantangan dan mengoperasi untuk memainkan/menjeda muzik dan melangkau ke permulaan trek seterusnya/yang sedang dimainkan.

Julat komunikasi maksimum

Gunakan teknologi wayarles BLUETOOTH antara pembesar suara dengan peranti yang terletak dalam kira-kira jarak 30 m antara satu sama lain.

Julat komunikasi maksimum mungkin menjadi lebih pendek dalam keadaan berikut.

- Terdapat halangan seperti orang, logam atau dinding antara pembesar suara dengan peranti BLUETOOTH.
- Peranti LAN wayarles sedang digunakan berdekatan dengan pembesar suara.
- Ketuhar gelombang mikro sedang digunakan berdekatan dengan pembesar suara.
- Peranti yang menghasilkan radiasi elektromagnet sedang digunakan berdekatan dengan pembesar suara.

Jalur frekuensi

Jalur 2.4 GHz (2.400 0 GHz - 2.483 5 GHz)

Perlindungan kandungan yang sepadan

SCMS-T

Julat transmisi (A2DP)

20 Hz - 20 000 Hz (Frekuensi pensampelan 44.1 kHz)

Gangguan daripada peranti lain

Disebabkan peranti BLUETOOTH dan LAN wayarles (IEEE802.11ax/b/g/n) menggunakan frekuensi yang sama (2.4 GHz), gangguan gelombang mikro mungkin berlaku dan menyebabkan kemerosotan kelajuan komunikasi, hingar atau sambungan tidak sah jika pembesar suara digunakan berdekatan peranti LAN wayarles.

Gangguan kepada peranti lain

Gelombang mikro yang dikeluarkan dari peranti BLUETOOTH boleh menjejaskan operasi peranti perubatan elektronik. Matikan pembesar suara dan peranti BLUETOOTH yang lain di lokasi yang berikut, kerana kemalangan mungkin berlaku.

- Apabila terdapat gas yang mudah terbakar, di hospital, kereta api, kapal terbang, atau stesen minyak

- Berdekatan pintu automatik atau penggera kebakaran

Nota

- Bergantung pada persekitaran rangkaian, mungkin terdapat gangguan pada transmisi bitrate tinggi.
- Supaya dapat menggunakan fungsi BLUETOOTH, peranti BLUETOOTH yang akan disambungkan memerlukan profil yang sama dengan pembesar suara. Harap maklum juga bahawa walaupun profil yang sama wujud, fungsi peranti mungkin berbeza-beza bergantung pada spesifikasi peranti.
- Disebabkan ciri-ciri teknologi wayarles BLUETOOTH, bunyi yang dimainkan pada pembesar suara akan tertangguh sedikit daripada bunyi yang dimainkan pada peranti BLUETOOTH semasa mendengar muzik.
- Pembesar suara menyokong keupayaan keselamatan yang mematuhi standard BLUETOOTH untuk memberikan sambungan yang selamat apabila teknologi wayarles BLUETOOTH digunakan, namun keselamatan mungkin tidak mencukupi bergantung pada tetapan. Berhati-hati apabila berkomunikasi menggunakan teknologi wayarles BLUETOOTH.
- Kami tidak bertanggungjawab atas kebocoran maklumat semasa komunikasi BLUETOOTH.
- Peranti yang menampilkan fungsi BLUETOOTH perlu mematuhi standard BLUETOOTH yang ditetapkan oleh Bluetooth SIG, Inc. dan disahkan. Walaupun jika peranti yang disambung mematuhi piawaian BLUETOOTH yang dinyatakan di atas, sesetengah peranti mungkin tidak disambungkan atau berfungsi dengan betul, bergantung pada ciri atau spesifikasi peranti.
- Bunyi bising atau gangguan bunyi mungkin berlaku bergantung pada peranti BLUETOOTH yang disambung ke pembesar suara, persekitaran komunikasi atau persekitaran penggunaan.
- Peranti dengan radio atau penala terbina dalam tidak boleh disambungkan ke pembesar suara melalui sambungan BLUETOOTH kerana hingar mungkin berlaku dalam siaran.
- Jauhkan pembesar suara daripada TV, radio atau penala, dsb. kerana hingar mungkin berlaku semasa siaran.

Pembesar Suara Tanpa Wayar
ULT TOWER 10

Tentang teknologi wayarles bagi mikrofon wayarles

Julat komunikasi maksimum

Gunakan teknologi wayarles antara mikrofon wayarles dengan pembesar suara yang terletak dalam kira-kira jarak 15 m antara satu sama lain.

Julat komunikasi maksimum mungkin menjadi lebih pendek dalam keadaan berikut.

- Terdapat halangan seperti orang, logam atau dinding antara mikrofon wayarles dengan pembesar suara tersebut.
- Peranti LAN wayarles sedang digunakan berdekatan dengan pembesar suara.
- Ketuhar gelombang mikro sedang digunakan berdekatan dengan pembesar suara.
- Peranti yang menghasilkan radiasi elektromagnet sedang digunakan berdekatan dengan pembesar suara.

Jalur frekuensi

Jalur 2.4 GHz (2.400 0 GHz - 2.483 5 GHz)

Pembesar Suara Tanpa Wayar
ULT TOWER 10

Lesen

- Produk ini mengandung perisian yang Sony gunakan di bawah perjanjian pelesenan dengan pemilik hak cipta perisian. Kami mempunyai komitmen untuk menjelaskan kandungan perjanjian kepada pelanggan sebagai syarat oleh pemilik hak cipta perisian. Sila akses URL berikut dan baca kandungan lesen.
<https://rd1.sony.net/help/speaker/sl/24/>
- Penggunaan lencana Dibuat untuk Apple bermakna bahawa suatu aksesori telah direka untuk menyambung khususnya dengan produk Apple yang dikenal pasti dalam lencana dan telah disijilkan oleh pembangun dengan memenuhi piawaian prestasi Apple. Apple tidak bertanggungjawab terhadap operasi peranti ini atau pematuhannya dengan piawaian dan kawal selia keselamatan.
Sila maklum bahawa penggunaan aksesori ini dengan produk Apple boleh menjejaskan prestasi tanpa wayar.
- Perkhidmatan yang ditawarkan oleh pihak ketiga boleh ditukar, digantung atau ditamatkan tanpa notis terlebih dahulu. Sony tidak bertanggungjawab ke atas situasi seperti ini.

Pembesar Suara Tanpa Wayar
ULT TOWER 10

Tanda dagangan

- Google, Android dan Google Play ialah tanda dagangan Google LLC.
- Apple, logo Apple, iPhone, iPod, iPod touch, Mac dan macOS ialah tanda dagangan Apple Inc., yang didaftarkan di A.S. dan negara lain.
- App Store ialah tanda perkhidmatan Apple Inc., yang didaftarkan di A.S. dan negara lain.
- IOS ialah tanda dagangan atau tanda dagangan berdaftar Cisco di A.S. dan negara lain dan digunakan di bawah lesen.
- Microsoft, Windows dan Windows Media adalah sama ada tanda dagangan atau tanda dagangan berdaftar Microsoft Corporation di Amerika Syarikat dan/atau negara lain.
- Tanda kata dan logo BLUETOOTH® ialah tanda dagang berdaftar yang dimiliki oleh Bluetooth SIG, Inc. dan apa-apa penggunaan tanda sedemikian oleh Sony Group Corporation dan subsidiarinya adalah dengan lesen.
- LDAC dan logo LDAC ialah tanda dagangan Sony Group Corporation atau anggota gabungannya.

Semua tanda dagangan dan tanda dagangan berdaftar yang lain ialah tanda dagangan atau tanda dagangan berdaftar bagi pemegang masing-masing. Dalam manual ini, tanda [™] dan ® tidak ditentukan.

Pembesar Suara Tanpa Wayar
ULT TOWER 10

Apakah yang boleh saya lakukan untuk menyelesaikan masalah?

Jika pembesar suara tidak berfungsi seperti yang sepatutnya, cuba langkah-langkah berikut untuk menyelesaikan masalah.

- Cari simptom isu yang dihadapi dalam Panduan Bantuan dan cuba lakukan mana-mana langkah pembaikan yang disenaraikan.
- Mulakan semula pembesar suara.
- Mulakan pembesar suara.
Operasi ini memulihkan tetapan seperti kelantangan, dsb. kepada tetapan lalai dan memadamkan semua maklumat berpasangan.
- Cari maklumat tentang isu yang dihadapi di laman web sokongan pelanggan.
- Akses laman web sokongan berikut untuk mendapatkan maklumat sokongan tentang pembesar suara anda:
 - Untuk pelanggan di Amerika:
<https://www.sony.com/am/support>
 - Untuk pelanggan di Eropah:
<https://www.sony.eu/support>
 - Untuk pelanggan di China:
<https://service.sony.com.cn>
 - Untuk pelanggan di negara/kawasan lain:
<https://www.sony-asia.com/support>

Jika operasi di atas tidak berfungsi, sila hubungi pengedar Sony anda yang terdekat.
Untuk pembaikan, kedua-dua pembesar suara dan mikrofon wayarles akan diperlukan.

Tajuk Berkaitan

- [Menghidupkan semula pembesar suara](#)
- [Memulakan pembesar suara](#)

Pembesar Suara Tanpa Wayar
ULT TOWER 10

Tidak dapat menghidupkan pembesar suara atau pembesar suara mati secara tiba-tiba

- Sambungkan pembesar suara ke alur keluar AC menggunakan kord kuasa AC yang dibekalkan.
- Fungsi Tunggu Sedia Automatik mungkin telah diaktifkan. Nyahaktifkan fungsi Tunggu Sedia Automatik.
- Membawa mikrofon dekat dengan pembesar suara boleh menyebabkan suap balik akustik. Apabila ini berlaku, bergantung pada kelantangan bunyi pembesar suara, pembesar suara mungkin dimatikan oleh ciri perlindungan produk. Dalam keadaan sedemikian, cabut kord kuasa AC, tunggu seketika sebelum memalamkan kord kuasa AC dan kemudian hidupkan semula pembesar suara.

Tajuk Berkaitan

- [Menyambungkan pembesar suara ke alur keluar AC](#)
- [Fungsi Tunggu Sedia Automatik \(penjimatan kuasa\)](#)
- [Terdapat suap balik akustik](#)

Pembesar Suara Tanpa Wayar
ULT TOWER 10

Tiada bunyi/Bunyi daripada satu pembesar suara sahaja/Kelantangan suara rendah/Bunyi terganggu/Bunyi berdengung atau hingar dalam output pembesar suara

- Pastikan bahawa pembesar suara dan peranti yang disambung telah dihidupkan.
- Naikkan kelantangan pembesar suara dan peranti yang disambung.
- Bergantung pada peranti BLUETOOTH yang disambung, penyelarasan kelantangan pada peranti BLUETOOTH mungkin tidak akan mengubah tahap kelantangan pembesar suara (iaitu penunjuk \cup (kuasa) tidak berkelip). Apabila kelantangan pembesar suara berbunyi perlahan, laraskan tahap kelantangan peranti BLUETOOTH ke tahap yang sesuai, kemudian laraskan tahap kelantangan pembesar suara dengan $-/+$ (kelantangan) pada pembesar suara.
- Pastikan bahawa peranti yang disambungkan berfungsi.
- Pilih mod BLUETOOTH, OPTICAL IN, AUDIO IN, atau USB mengikut peranti yang diingini untuk main semula audio.
- Pastikan kabel audio disambungkan dengan kukuh ke jek AUDIO IN semasa main balik dalam mod AUDIO IN.
- Jika pembesar suara dalam mod OPTICAL IN dan main balik sedang dijalankan, pastikan kabel digital optik dipasang dengan audio dalam penyambung OPTICAL IN (input audio digital optik) dengan kukuh.
- Jika anda menyambungkan komputer ke pembesar suara, pastikan tetapan output audio komputer ditetapkan untuk peranti BLUETOOTH.
- Pastikan bahawa pembesar suara telah mewujudkan satu sambungan BLUETOOTH dengan peranti BLUETOOTH.
- Pasangkan pembesar suara dengan peranti BLUETOOTH sekali lagi.
- Sebelum menyambungkan berbilang pembesar suara melalui sambungan BLUETOOTH untuk fungsi Pasangan Stereo atau fungsi Party Connect, kemas kini perisian prapasang ke versi terkini pada setiap pembesar suara.
- Jika peranti yang disambungkan ke jek AUDIO IN adalah satu suara, bunyi hanya boleh dikeluarkan daripada komponen pembesar suara kiri (saluran kiri).
- Jika peranti yang disambungkan mempunyai fungsi penyama, matikannya.
- Jauhkan pembesar suara daripada ketuhar gelombang mikro, LAN wayarles, dsb.
- Dekatkan peranti BLUETOOTH ke pembesar suara. Jika terdapat apa-apa halangan antara pembesar suara dengan peranti BLUETOOTH, alihkan halangan daripada haluan.
- Peranti dengan radio atau penala terbina dalam tidak boleh disambungkan ke pembesar suara melalui sambungan BLUETOOTH kerana hingar mungkin berlaku dalam siaran.
- Jauhkan pembesar suara daripada TV, radio atau penala, dsb. kerana hingar mungkin berlaku semasa siaran.
- Semasa menggunakan fungsi Pasangan Stereo atau fungsi Party Connect, jika mana-mana peranti BLUETOOTH yang lain seperti tetikus BLUETOOTH atau papan kekunci BLUETOOTH disambungkan ke peranti BLUETOOTH, tamatkan sambungan antara peranti tersebut.
- Terdapat sesetengah peranti BLUETOOTH yang boleh mengubah kualiti sambungan BLUETOOTH. Jika peranti anda serasi dengan fungsi ini, pilih "Keutamaan pada Sambungan Stabil (SBC)" untuk kualiti sambungan

BLUETOOTH. Untuk maklumat lanjut, rujuk arahan pengendalian yang dibekalkan dengan peranti.

- Pilih “Keutamaan pada Sambungan Stabil (SBC)” untuk kualiti sambungan BLUETOOTH pembesar suara.
- Pasangkan versi terkini “Sony | Music Center” pada peranti yang disambungkan. Jika anda tidak boleh menggunakan versi terkini “Sony | Music Center” atau anda tidak boleh menyambungkan pembesar suara dan peranti BLUETOOTH melalui satu sambungan BLUETOOTH, nyahpasangkan dan pasangkan “Sony | Music Center” semula.
- Bergantung pada aplikasi yang digunakan pada peranti BLUETOOTH yang disambungkan, anda mungkin tidak akan mendengar bunyi. Dalam keadaan sedemikian, tutup aplikasi tersebut dan mulakan aplikasi semula. Tindakan ini boleh membantu untuk menyelesaikan isu tersebut.

Tajuk Berkaitan

- [Menyambungkan pembesar suara ke alur keluar AC](#)
- [Memasang dan menyambung dengan peranti BLUETOOTH](#)
- [Mendengar muzik daripada peranti melalui sambungan BLUETOOTH](#)
- [Memilih kualiti main balik muzik melalui sambungan BLUETOOTH \(Codec\)](#)
- [Tentang penunjuk](#)

Pembesar Suara Tanpa Wayar
ULT TOWER 10

Bunyi menjadi perlahan semasa digunakan

- Bunyi mungkin menjadi rendah apabila suhu persekitaran pembesar suara tinggi. Ini bukan kerosakan.
 - Jika bunyi menjadi rendah semasa digunakan, matikan pembesar suara, cabut kord kuasa AC, tunggu sebentar, palamkan kord kuasa AC dan kemudian mulakan semula pembesar suara tersebut.
-

Tajuk Berkaitan

- [Menyambungkan pembesar suara ke alur keluar AC](#)

Pembesar Suara Tanpa Wayar
ULT TOWER 10

Tiada bunyi yang keluar daripada pembesar suara

- Pastikan jek keluar optik pada TV dan penyambung OPTICAL IN (input audio digital optik) pada pembesar suara disambungkan dengan betul.
- Pastikan bahawa PCM ditentukan sebagai kaedah salur keluar audio digital pada TV. Untuk operasi TV, rujuk manual arahan yang dibekalkan dengan TV anda.
- Periksa TV untuk kelantangan bunyi*. Sementara fungsi TV Sound Booster diaktifkan, gabungan audio daripada TV dan pembesar suara digunakan untuk main balik kandungan. Laraskan kelantangan bunyi secara bebas pada TV dan pembesar suara.
 - * Gunakan alat kawalan jauh yang dibekalkan dengan TV anda untuk pelarasan.
- Fungsi TV Sound Booster membolehkan main balik kandungan dengan gabungan audio daripada TV dan pembesar suara. Jika tiada bunyi keluar daripada TV, rujuk manual arahan yang dibekalkan bersama TV anda untuk tetapan salur keluar audio.
- Periksa pembesar suara untuk kelantangan bunyi. Sementara fungsi TV Sound Booster diaktifkan, pembesar suara hanya mengeluarkan bunyi bes dan nada tinggi untuk main balik kandungan. Gunakan "Sony | Music Center" untuk melaraskan kelantangan bunyi pembesar suara mengikut kelantangan bunyi TV.
- Semasa fungsi TV Sound Booster diaktifkan, 4 komponen pembesar suara (2 twiter dan 2 pembesar suara jarak pertengahan) di bahagian hadapan pembesar suara dinyahdayakan untuk mengoptimumkan output audio untuk penggunaan gabungan dengan TV yang disambungkan.

Pembesar Suara Tanpa Wayar
ULT TOWER 10

Video dan audio tidak disegerakkan; atau bunyi audio diduplikasi

- Pastikan TV anda dikemas kini dengan perisian terkini.
- Laraskan penyegerakan antara audio TV dan audio pembesar suara dengan "Sony | Music Center".
 1. Ketik [Music Center] pada telefon pintar anda, dan lain-lain untuk memulakan aplikasi.
 2. Ketik [ULT TOWER 10].
 3. Ketik [Settings] - [Sound] - [Adjust synchronization with TV audio], dan kemudian pilih panjang masa pelarasan kelewatan optimum.
- Rujuk manual arahan yang dibekalkan dengan TV anda untuk mengetahui sama ada TV mempunyai fungsi tetapan lewat. Jika ya, laraskan nilai tetapan kepada nilai yang mencukupi.
- Kesan audio daripada fungsi TV Sound Booster mungkin dipengaruhi oleh penempatan pembesar suara dan TV. Jika bunyi audio diduplikasi, gerakkan pembesar suara sedekat mungkin dengan TV.
- Laraskan kelantangan bunyi pembesar suara dengan "Sony | Music Center".
- Memandangkan amaun kelewatan audio yang disebabkan oleh fungsi TV Sound Booster bergantung pada prestasi TV, ia tidak dijamin bahawa fungsi TV Sound Booster boleh digunakan bagi setiap TV.

Pembesar Suara Tanpa Wayar
ULT TOWER 10

Kelantangan bunyi adalah rendah

- Periksa TV untuk kelantangan bunyi*. Sementara fungsi TV Sound Booster diaktifkan, gabungan audio daripada TV dan pembesar suara digunakan untuk main balik kandungan. Laraskan kelantangan bunyi secara bebas pada TV dan pembesar suara.
 - * Gunakan alat kawalan jauh yang dibekalkan dengan TV anda untuk pelarasan.
- Periksa pembesar suara untuk kelantangan bunyi. Sementara fungsi TV Sound Booster diaktifkan, pembesar suara hanya mengeluarkan bunyi bes dan nada tinggi untuk main balik kandungan. Gunakan "Sony | Music Center" untuk melaraskan kelantangan bunyi pembesar suara mengikut kelantangan bunyi TV.
- Sementara fungsi TV Sound Booster diaktifkan, pembesar suara hanya mampu mengeluarkan audio daripada TV yang disambungkan. Untuk main balik muzik semasa tiada TV yang disambungkan, nyahaktifkan fungsi TV Sound Booster.

Pembesar Suara Tanpa Wayar
ULT TOWER 10

Fungsi Karaoke mahupun fungsi DJ Control tidak tersedia untuk digunakan semasa fungsi TV Sound Booster diaktifkan

- Semasa fungsi TV Sound Booster diaktifkan, input mikrofon/gitar dan fungsi DJ Control dilumpuhkan. Untuk menggunakan mana-mana daripada fungsi ini, nyahaktifkan fungsi TV Sound Booster.

Pembesar Suara Tanpa Wayar
ULT TOWER 10

Peranti USB tidak dikesan; main balik dari sumber audio gagal; tiada bunyi yang keluar daripada pembesar suara; main balik tidak dimulakan dengan trek pertama

- Pastikan bahawa pembesar suara berada dalam mod USB.
- Matikan pembesar suara, cabut dan sambungkan semula peranti USB, dan kemudian hidupkan semula pembesar suara.
- Peranti USB yang disambungkan tidak serasi dengan pembesar suara. Lihat maklumat mengenai peranti yang serasi.
- Semak peranti USB untuk format fail. Pembesar suara tidak menyokong peranti USB yang diformat dengan mana-mana sistem fail selain daripada FAT16 atau FAT32.*
* Walaupun pembesar suara menyokong sistem fail FAT16 dan FAT32, sesetengah peranti USB mungkin tidak menyokong sistem fail FAT ini. Untuk maklumat lanjut, sila rujuk arahan pengendalian yang dibekalkan dengan peranti USB anda atau hubungi pengilang peranti tersebut.
- Gunakan "Sony | Music Center" untuk menyambung semula mod main balik.
- Apabila peranti USB yang disambungkan mempunyai ruang simpanan yang terbahagi kepada beberapa bahagian, pembesar suara hanya boleh memainkan fail audio yang disimpan di dalam bahagian pertama.
- Pembesar suara tidak dapat memainkan mana-mana fail yang disulitkan atau dilindungi oleh kata laluan.
- Pembesar suara tidak dapat memainkan mana-mana fail yang dilindungi oleh teknologi DRM (Pengurusan Hak Digital).
- Apabila peranti USB yang disambungkan tidak berfungsi dengan betul, rujuk arahan pengendalian yang dibekalkan dengan peranti USB anda.

Tajuk Berkaitan

- [Menyambung dengan peranti USB](#)
- [Mendengar muzik pada peranti USB](#)

Pembesar Suara Tanpa Wayar
ULT TOWER 10

Bunyi daripada pembesar suara mengandungi hingar, langkauan, atau terganggu

- Peranti USB yang disambungkan tidak serasi dengan pembesar suara. Lihat maklumat mengenai peranti yang serasi.
 - Matikan pembesar suara, cabut dan sambungkan semula peranti USB, dan kemudian hidupkan semula pembesar suara.
 - Pastikan bahawa fail audio itu sendiri tidak mengandungi hingar atau terganggu. Hingar mungkin terhasil semasa fail audio dikodkan. Jika ini berlaku, padamkan fail audio dan kod semula fail audio yang asal. Jika bunyi daripada pembesar sentiasa terganggu pada bahagian yang sama semasa main balik, ini menunjukkan bahawa fail itu sendiri yang mempunyai masalah.
 - Tetapan kadar bit untuk mencipta atau mengekod fail audio adalah rendah. Naikkan kadar bit dan kodkan fail audio asal pada peranti USB.
-

Tajuk Berkaitan

- [Menyambung dengan peranti USB](#)

Pembesar Suara Tanpa Wayar
ULT TOWER 10





Main balik mengambil masa yang lama untuk bermula

Dalam keadaan berikut, pembesar suara mungkin memerlukan sedikit masa untuk memuatkan data audio.

- Peranti USB mempunyai banyak folder atau fail.
- Peranti USB mempunyai struktur yang sangat rumit.
- Peranti USB mempunyai kapasiti memori yang terlalu besar untuk dikendalikan oleh pembesar suara.
- Ingatan dalaman peranti USB terpecah-pecah.

Pembesar Suara Tanpa Wayar
ULT TOWER 10

Tidak dapat menggandingkan pembesar suara dengan peranti BLUETOOTH

- Letakkan peranti pembesar suara dan peranti BLUETOOTH dalam jarak 1 m dari satu sama lain.
- Untuk menggunakan fungsi Pasangan Stereo atau fungsi Party Connect, gandingkan dengan pembesar suara yang mempunyai penunjuk  (BLUETOOTH) yang berkelip dalam warna biru.
- Jika penunjuk  (BLUETOOTH) tidak berkelip dua kali dalam warna biru, sentuh dan tahan  (BLUETOOTH) pada pembesar suara selama kira-kira 2 saat. Anda akan mendengar panduan suara (Pairing (Berpasangan)) daripada pembesar suara dan penunjuk  (BLUETOOTH) mula berkelip dua kali (mod berpasangan).
- Sebaik sahaja pembesar suara dimulakan, iPhone mungkin tidak dapat menyambung ke pembesar suara. Dalam keadaan ini, padamkan maklumat penggandingan pada iPhone, kemudian gandingkan semula peranti.
- Pastikan bahawa peranti BLUETOOTH dihidupkan dan fungsi BLUETOOTH diaktifkan pada peranti.
- Jika pembesar suara tidak dipaparkan pada peranti BLUETOOTH, matikan peranti, kemudian hidupkan peranti semula. Ini mungkin dapat menyelesaikan isu yang dihadapi.
- Bergantung pada spesifikasi TV, tiada sambungan BLUETOOTH yang boleh diwujudkan antara pembesar suara dengan TV walaupun TV mempunyai fungsi BLUETOOTH.

Tajuk Berkaitan

- [Memasang dan menyambung dengan peranti BLUETOOTH](#)
- [Tentang penunjuk](#)
- [Memulakan pembesar suara](#)

Pembesar Suara Tanpa Wayar
ULT TOWER 10

Output pembesar suara terganggu

Apabila pilihan "Keutamaan pada Kualiti Bunyi" dipilih untuk kualiti sambungan BLUETOOTH, penerimaan isyarat pada pembesar suara mungkin berubah-ubah bergantung pada gabungan persediaan pada peranti BLUETOOTH anda dan keadaan sekitar. Dalam keadaan sedemikian, perkara yang berikut mungkin dapat membantu menyelesaikan isu.

- Alihkan pembesar suara daripada peranti seperti ketuhar gelombang mikro dan titik capaian LAN wayarles.
 - Terdapat sesetengah peranti BLUETOOTH yang boleh mengubah kualiti sambungan BLUETOOTH. Jika peranti anda serasi dengan fungsi ini, pilih "Keutamaan pada Sambungan Stabil (SBC)" untuk kualiti sambungan BLUETOOTH. Untuk maklumat lanjut, rujuk arahan pengendalian yang dibekalkan dengan peranti.
 - Pilih "Keutamaan pada Sambungan Stabil (SBC)" untuk kualiti sambungan BLUETOOTH pembesar suara.
-

Tajuk Berkaitan

- [Memilih kualiti main balik muzik melalui sambungan BLUETOOTH \(Codec\)](#)

Pembesar Suara Tanpa Wayar
ULT TOWER 10

Tidak dapat menyambung ke peranti BLUETOOTH dengan pembesar suara untuk fungsi Pasangan Stereo

- Kemas kini perisian prapasang kepada versi terkini pada setiap pembesar suara untuk menyambung bagi fungsi tersebut.
(Untuk butiran mengenai prosedur kemas kini, lihat [Mengemas kini perisian prapasang](#).)
- Kemas kini "Sony | Music Center" ke versi terkini sebelum menyediakan fungsi Pasangan Stereo.
Untuk butiran lanjut tentang "Sony | Music Center", rujuk URL berikut:
<https://www.sony.net/smcqa/>
- Pastikan bahawa 2 pembesar suara yang akan disambungkan untuk fungsi tersebut terletak dalam jarak 1 m antara satu sama lain.
- Apabila main balik muzik sedang dijalankan, hentikan main balik sebelum menyediakan fungsi Pasangan Stereo.

Tajuk Berkaitan

- [Mendengar muzik secara wayarles dengan 2 pembesar suara \(fungsi Pasangan Stereo\)](#)
- [Apakah yang anda boleh lakukan dengan "Sony | Music Center"](#)
- [Mengemas kini perisian prapasang](#)

Pembesar Suara Tanpa Wayar
ULT TOWER 10

Tidak dapat menyambung dengan pembesar suara untuk fungsi Party Connect

- Semak sama ada peranti serasi dengan fungsi Party Connect. Peranti yang serasi dengan fungsi Rangkaian Parti Wayarles tidak boleh digunakan untuk sambungan.
 - Kemas kini perisian prapasang kepada versi terkini pada setiap pembesar suara untuk menyambung bagi fungsi tersebut.
(Untuk butiran mengenai prosedur kemas kini, lihat [Mengemas kini perisian prapasang](#).)
 - Kemas kini "Sony | Music Center" ke versi terkini sebelum menyediakan fungsi Party Connect.
Untuk butiran lanjut tentang "Sony | Music Center", rujuk URL berikut:
<https://www.sony.net/smcqa/>
 - Pastikan semua pembesar suara yang akan disambungkan untuk fungsi tersebut terletak dalam jarak 1 m.
 - Apabila main balik muzik sedang dijalankan, hentikan main balik sebelum menyediakan fungsi Party Connect.
-

Tajuk Berkaitan

- [Menikmati main balik secara wayarles menggunakan beberapa pembesar suara \(fungsi Party Connect\)](#)
- [Apakah yang anda boleh lakukan dengan "Sony | Music Center"](#)
- [Mengemas kini perisian prapasang](#)

Pembesar Suara Tanpa Wayar
ULT TOWER 10

Tidak dapat menambah pembesar suara untuk fungsi Party Connect

- Untuk mana-mana persediaan berkumpulan dengan “Sony | Music Center”, gunakan “Sony | Music Center” untuk menambah pembesar suara baharu.
Untuk butiran lanjut tentang “Sony | Music Center”, rujuk URL berikut:
<https://www.sony.net/smcqa/>
 - Pastikan semua pembesar suara yang akan disambungkan untuk fungsi tersebut terletak dalam jarak 1 m.
 - Apabila main balik muzik sedang dijalankan, hentikan main balik sebelum menyediakan fungsi Party Connect.
-

Tajuk Berkaitan

- [Menikmati main balik secara wayarles menggunakan beberapa pembesar suara \(fungsi Party Connect\)](#)

Pembesar Suara Tanpa Wayar
ULT TOWER 10

Tidak dapat menyambungkan pembesar suara secara serentak dengan 2 peranti (sambungan berbilang titik)

- Apabila menggunakan fungsi Pasangan Stereo atau fungsi Party Connect, anda tidak boleh menggunakan keupayaan sambungan berbilang titik.
 - Bergantung pada peranti BLUETOOTH, anda mungkin tidak dapat menggunakan keupayaan sambungan berbilang titik.
-

Tajuk Berkaitan

- [Menyambungkan pembesar suara secara serentak dengan 2 peranti BLUETOOTH \(sambungan berbilang titik\)](#)

Pembesar Suara Tanpa Wayar
ULT TOWER 10

Tidak boleh menghidupkan mikrofon wayarles atau mikrofon wayarles tersebut dimatikan secara tiba-tiba







- Masukkan bateri dengan + dan – menghadap ke arah yang betul.
 - Bateri kehabisan kuasa. Gantikan bateri dengan 2 bateri yang baharu.
 - Mikrofon wayarles dimatikan secara automatik apabila mikrofon tersebut dibiarkan tidak digunakan selama 5 minit. Fungsi ini tidak boleh dinyahdayakan.
-

Tajuk Berkaitan

- [Mikrofon wayarles](#)

Pembesar Suara Tanpa Wayar
ULT TOWER 10

Tidak dapat menyambungkan mikrofon wayarles dan pembesar suara

- Bateri dalam mikrofon wayarles telah kehabisan kuasa. Gantikan bateri dengan 2 bateri yang baharu.
- Bawa mikrofon wayarles dalam jarak 1 m pembesar suara.
- Ikuti langkah seterusnya untuk menyambungkan pembesar suara dan mikrofon wayarles tersebut.
 1. Hidupkan pembesar suara dan mikrofon wayarles tersebut.
Untuk mengelakkan pembesar suara mengeluarkan apa-apa bunyi yang kuat secara tiba-tiba, turunkan kelantangan kedua-dua pembesar suara dan mikrofon wayarles tersebut.
 2. Tekan dan tahan butang GUITAR serta sentuh dan tahan ECHO pada pembesar suara secara serentak selama kira-kira 5 saat.
Penunjuk  (kuasa) pada pembesar suara mula berkelip sebanyak dua kali (mod berpasangan).
 3. Tekan dan tahan butang  (kuasa) pada mikrofon wayarles tersebut selama kira-kira 10 saat.
Penunjuk  (kuasa) pada mikrofon wayarles mula berkelip sebanyak dua kali (mod berpasangan).
Apabila sambungan selesai, penunjuk  (kuasa) pembesar suara dan mikrofon wayarles berhenti berkelip dan terus menyala.
- Fungsi mikrofon wayarles mungkin telah dimatikan. Periksa penunjuk  (BLUETOOTH) pada pembesar suara tersebut. Jika penunjuk  (BLUETOOTH) pada pembesar suara tidak menyala, sentuh dan tahan – (kelantangan) dan  (BLUETOOTH) pada pembesar suara secara serentak selama kira-kira 5 saat.





Tajuk Berkaitan

- [Mikrofon wayarles](#)

Pembesar Suara Tanpa Wayar
ULT TOWER 10

Pasangkan mikrofon wayarles dengan pembesar suara tersebut sekali lagi

Sebelum memulakan operasi ini, sahkan perkara berikut.

- Bawa mikrofon wayarles dalam jarak 1 m pembesar suara.
- Ikuti langkah seterusnya untuk menyambungkan pembesar suara dan mikrofon wayarles tersebut.
 1. Hidupkan pembesar suara dan mikrofon wayarles tersebut.
Untuk mengelakkan pembesar suara mengeluarkan apa-apa bunyi yang kuat secara tiba-tiba, turunkan kelantangan kedua-dua pembesar suara dan mikrofon wayarles tersebut.
 2. Tekan dan tahan butang GUITAR serta sentuh dan tahan ECHO pada pembesar suara secara serentak selama kira-kira 5 saat.
Penunjuk  (kuasa) pada pembesar suara mula berkelip sebanyak dua kali (mod berpasangan).
 3. Tekan dan tahan butang  (kuasa) pada mikrofon wayarles tersebut selama kira-kira 10 saat.
Penunjuk  (kuasa) pada mikrofon wayarles mula berkelip sebanyak dua kali (mod berpasangan).
Apabila sambungan selesai, penunjuk  (kuasa) pembesar suara dan mikrofon wayarles berhenti berkelip dan terus menyala.

Nota

- Bunyi lolongan mungkin berlaku semasa anda membawa mikrofon berhampiran dengan pembesar suara.
- Mikrofon wayarles selain daripada mikrofon wayarles yang dibekalkan (YY7860E) tidak boleh disambungkan ke pembesar suara.
- Mikrofon wayarles berbilang tidak boleh disambungkan ke pembesar suara pada masa yang sama.

Tajuk Berkaitan

- [Mikrofon wayarles](#)

Pembesar Suara Tanpa Wayar
ULT TOWER 10

Tidak ada bunyi mikrofon berwayar

- Putar tombol aras MIC dan GUITAR untuk melaraskan kelantangan mikrofon.



- Pastikan bahawa mikrofon telah dihidupkan.

Pembesar Suara Tanpa Wayar
ULT TOWER 10

Terdapat suap balik akustik

- Kurangkan kelantangan.
- Alihkan mikrofon jauh dari pembesar suara atau tukar arah mikrofon.

Nota

- Membawa mikrofon dekat dengan pembesar suara boleh menyebabkan suap balik akustik. Apabila ini berlaku, bergantung pada kelantangan bunyi pembesar suara, pembesar suara mungkin dimatikan oleh ciri perlindungan produk. Dalam keadaan sedemikian, cabut kord kuasa AC, tunggu seketika sebelum memalamkan kord kuasa AC dan kemudian hidupkan semula pembesar suara.

Pembesar Suara Tanpa Wayar
ULT TOWER 10

Menghidupkan semula pembesar suara

Sekiranya berlaku seperti berikut, cabut kord kuasa AC daripada alur keluar AC, kemudian palamkan kord kuasa AC sekali lagi untuk memulakan semula pembesar suara.

- Anda tidak dapat mengoperasikan pembesar suara setelah anda menghidupkannya.
- Anda tidak dapat mengoperasikan pembesar suara setelah anda menyelesaikan masalah berpasangan.

Nota

- Menghidupkan semula pembesar suara tidak akan memadam maklumat berpasangannya. Maklumat berpasangan, walau bagaimanapun, disimpan pada pembesar suara apabila pembesar suara dimatikan. Selepas memasang pembesar suara dengan peranti baharu, matikan dan hidupkan semula pembesar suara, kemudian hidupkan semula pembesar suara.
- Menghidupkan semula pembesar suara mungkin akan mengubah tetapan kelantangan, fungsi, atau bunyinya.

Pembesaran Suara Tanpa Wayar ULT TOWER 10

Memulakan pembesaran suara

Jika pembesaran suara gagal beroperasi jayanya selepas anda menghidupkan pembesaran suara semula, mulakan pembesaran suara untuk memulihkan tetapan lalai.

Semasa pembesaran suara dihidupkan, sentuh dan tahan ►|| (main) pada pembesaran suara dan tekan dan tahan butang ULT secara serentak selama 5 saat atau lebih sehingga pembesaran suara tersebut dimatikan.

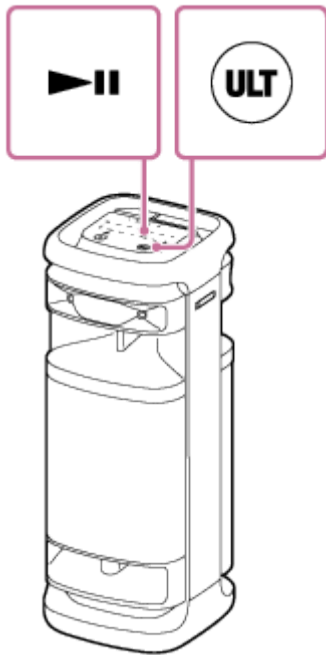

Pembesaran suara dimulakan. Tetapan seperti kelantangan, dsb., dipulihkan ke tetapan lalai, dan semua maklumat berpasangan dipadamkan.

Nota

- Pembesaran suara tidak dapat dimulakan semasa kuasa dimatikan.

Tajuk Berkaitan

- [Memasang dan menyambung dengan peranti BLUETOOTH](#)
- [Menghidupkan semula pembesaran suara](#)

Pembesar Suara Tanpa Wayar
ULT TOWER 10

Spesifikasi

Pembesar Suara Tanpa Wayar (YY7857E)

Pembesar suara

Sistem pembesar suara

3-hala, Refleksi Bass

Unit pembesar suara

Unit wufer: Kira-kira 320 mm × 320 mm (1)

Unit julat pertengahan: Kira-kira 80 mm dia. (2)

Unit twiter: Kira-kira 40 mm dia. (2), Hadapan

Unit twiter: Kira-kira 40 mm dia. (2), Belakang

Am

Input

- Port USB Jenis A: Peranti USB Disokong (Kelas Penyimpanan Massa)
- Jek AUDIO IN (Φ 3.5 mm)
- Penyambung OPTICAL IN (PCM: fs=32/44.1/48/96 kHz)
- Jek MIC/GUITAR (Φ 6.3 mm)
Kepekaan 1 mV, galangan 10 kΩ (apabila mod gitar dimatikan)
Kepekaan 200 mV, galangan 500 kΩ (apabila mod gitar dihidupkan)

DC OUT

Port USB Jenis A (untuk mengecap bateri peranti yang disambungkan) (DC 5 V/MAKS. 1.5 A)

Kuasa

- Untuk pelanggan di Amerika Utara: AC 120 V, 60 Hz
- Untuk pelanggan di negara/kawasan lain: AC 120 V - 240 V, 50/60 Hz

Penggunaan kuasa

Kira-kira. 139 W

Penggunaan kuasa tunggu sedia

Apabila mod tunggu sedia BLUETOOTH disetkan kepada hidup: 2.0 W atau kurang

Apabila mod tunggu sedia BLUETOOTH disetkan kepada mati: 0.3 W atau kurang

Suhu operasi

-5 °C - 40 °C

Dimensi (termasuk mengunjurkan bahagian dan kawalan)

Kira-kira 418 mm × 1 106 mm × 428 mm (l/t/d)

Massa

Kira-kira 29 kg

Model iPhone/iPod yang serasi

iPhone 14 Pro Max, iPhone 14 Pro, iPhone 14 Plus, iPhone 14, iPhone SE (Generasi ke-3), iPhone 13 Pro Max, iPhone 13 Pro, iPhone 13, iPhone 13 mini, iPhone 12 Pro Max, iPhone 12 Pro, iPhone 12, iPhone 12 mini, iPhone SE (Generasi ke-2), iPhone 11 Pro Max, iPhone 11 Pro, iPhone 11, iPhone XS Max, iPhone XS, iPhone XR, iPhone X, iPhone 8 Plus, iPhone 8, iPhone 7 Plus, iPhone 7, iPhone SE, iPhone 6s Plus, iPhone 6s, iPod touch (Generasi ke-7)
(Setakat September 2023)

Mikrofon wayarles (YY7860E)

Mikrofon

Jenis

Dinamik

Keterarahan

Searah

Julat frekuensi berkesan

50 Hz - 15 000 Hz

Am

Kuasa

3 V DC, dua bateri alkali LR6 (saiz AA)

Penggunaan kuasa

Kira-kira 0.2 W

Hayat bateri

Kira-kira 25 jam *

Suhu operasi

-5 °C - 40 °C

Dimensi (termasuk mengunjurkan bahagian dan kawalan)

Kira-kira 50 mm × 233 mm × 50 mm (l/t/d)

Jisim (termasuk bateri)

Kira-kira 280 g

* Hayat sebenar bateri tersebut mungkin berbeza daripada masa yang disenaraikan disebabkan oleh keadaan suhu persekitaran dan penggunaan serta jenis dan pengeluar bateri tersebut.