

Draadloze luidspreker  
ULT TOWER 10



Model: YY7857E

Het ontwerp en de technische gegevens zijn onderhevig aan veranderingen zonder voorafgaande kennisgeving.

## Snelstartgids

### Download de app



Met "Sony | Music Center" kunt u de equalizer en de geluidskwaliteit aanpassen op de luidspreker die is aangesloten via een BLUETOOTH®-aansluiting. U kunt ook verschillende audiobronnen bedienen en afspelen die op de luidspreker zijn aangesloten.

Om alle functies en prestatieverbeteringen te gebruiken, gebruikt u de nieuwste versies van "Sony | Music Center" en de interne software voor de luidspreker. Zie voor details het volgende.

<https://www.sony.net/elesupport/>

### Laten we beginnen

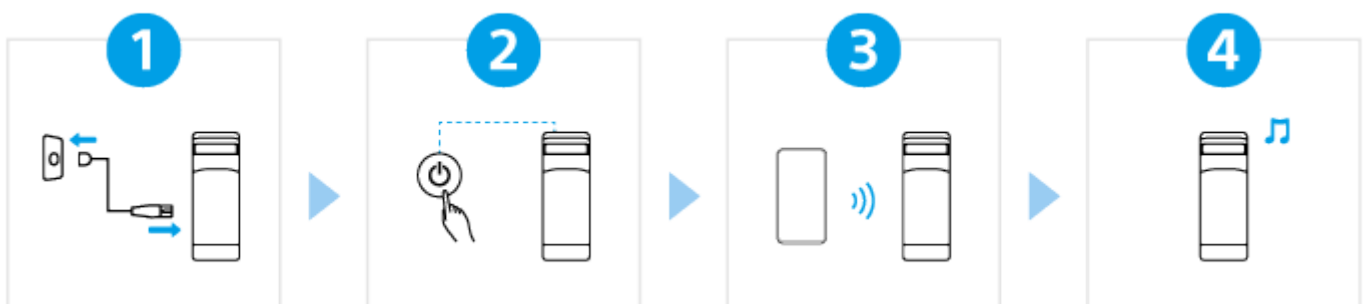

**1**

### De luidspreker op een stopcontact aansluiten

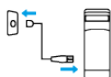



Sluit het ene uiteinde van het meegeleverde netsnoer aan op de AC-ingangsaansluiting aan de achterkant van de luidspreker en de stekker aan het andere uiteinde in een stopcontact.

**2**

### De stroom inschakelen



Druk op de  (aan/uit) toets. Wanneer u de luidspreker na aankoop voor het eerst gebruikt, gaat de luidspreker automatisch naar de koppelingsstand en begint de  (BLUETOOTH) aanduiding dubbel te knipperen (koppelingsstand).

**3**

### Verbinden met BLUETOOTH-apparaten



Bedien het BLUETOOTH-apparaat om de koppelingsprocedure uit te voeren en/of een BLUETOOTH-verbinding tot stand te brengen.

Wanneer een BLUETOOTH-verbinding tot stand is gebracht hoort u het meldingsgeluid uit de luidspreker en verandert de activiteit van de  (BLUETOOTH) aanduiding van knipperen naar branden.

**4**

### Luisteren naar muziek



Start het afspelen op een BLUETOOTH-apparaat.

## Voor verdere functies



## Fiestable

Met "Fiestable" kunt u genieten van karaoke, DJ-effecten toevoegen samen met de muziek en de verlichting op de luidsprekers flexibel wijzigen.\*

Installeer "Fiestable" op uw smartphone, enz. vanaf Google Play (Play Store) of vanaf App Store.

\* Ondersteunde functies verschillen afhankelijk van het model van uw luidspreker.

## Gerelateerde informatie

[De draadloze microfoon gebruiken](#)

[De luidspreker aansluiten op een tv](#)

SRS-ULT1000

Van start

Onderdelen en bedieningsorganen

[Hoofdtoestel](#)

[Draadloze microfoon](#)

[De luidspreker verplaatsen/opstellen](#)

## Stroombron

- └ [De luidspreker aansluiten op een stopcontact](#)
- └ [Inschakelen van de stroom](#)
- └ [Uitschakelen van de stroom](#)
- └ [De draadloze microfoon gebruiken](#)
- └ [Gebruiken van de functie BLUETOOTH standby \(automatisch aan\)](#)
- └ [USB-apparaat zoals een smartphone of iPhone opladen](#)
- └ [De functie Autom. Standby \(stroomspaarstand\)](#)

## [De microfoonhouders gebruiken](#)

## Verlichtingsfunctie

- └ [De verlichting van de luidspreker aan/uit zetten \(verlichtingsfunctie\)](#)

## Verbindingen maken

### Tv

- └ [De luidspreker aansluiten op een tv](#)

### USB-apparaat

- └ [Aansluiten van een USB-apparaat](#)

### BLUETOOTH-apparaat

- └ [Draadloze verbindingen maken met BLUETOOTH-apparaten](#)
- └ [Eenvoudig verbinding maken met BLUETOOTH-apparaten met "Sony | Music Center" via een BLUETOOTH-verbinding](#)
- └ [Koppelen en verbinding maken met BLUETOOTH-apparaten](#)
- └ [Verbinding maken met een computer via een BLUETOOTH-verbinding \(Windows®\)](#)
- └ [Verbinding maken met een computer via een BLUETOOTH-verbinding \(Mac\)](#)

### Multipoint-verbinding

- └ [De luidspreker tegelijkertijd verbinden met 2 BLUETOOTH-apparaten \(multipoint-verbinding\)](#)

### Luisteren naar tv-audio

[Luisteren naar tv-audio \(met de TV Sound Booster-functie\)](#)

[Luisteren naar tv-audio \(zonder de TV Sound Booster-functie te gebruiken\)](#)

### Luisteren naar muziek

### USB-apparaat

[Luisteren naar muziek van een USB-apparaat](#)

---

## BLUETOOTH-apparaat

[Luisteren naar muziek van een apparaat via een BLUETOOTH-verbinding](#)

---

[Selecteren van de kwaliteit voor de muziekweergave via een BLUETOOTH-verbinding \(Codec\)](#)

---

[Ondersteunde codecs](#)

---

[Afsluiten van de BLUETOOTH-verbinding \(na gebruik\)](#)

---

[De BLUETOOTH-functie en de draadloze microfoonfunctie aan/uit zetten](#)

---

[Luisteren naar muziek van een draagbaar audio-apparaat enz. met een verbinding via bedrading](#)

---

[Profiteren van verschillende effecten in de geluidweergave](#)

---

## Stereo Pair-functie

[Draadloos muziek beluisteren met 2 luidsprekers \(Stereo Pair-functie\)](#)

---

## Party Connect-functie

[Profiteren van draadloze weergave met meerdere luidsprekers \(Party Connect-functie\)](#)

---

## Extra functies

[Een externe bekabelde microfoon gebruiken](#)

---

[Genieten van het geluid van een gitaar](#)

---

## Gebruiken van "Sony | Music Center"

[Wat u kunt doen met "Sony | Music Center"](#)

---

["Sony | Music Center" installeren](#)

---

## Gebruiken van "Fiestable"

[Wat u kunt doen met "Fiestable"](#)

---

["Fiestable" installeren](#)

---

## Informatie

[Over de aanduidingen](#)

---

[Bijwerken van de van tevoren geïnstalleerde software](#)

---

## Opmerkingen over het gebruik

[Voorzorgen](#)

---

[Verzorging van de luidspreker](#)

---

[Over BLUETOOTH draadloze technologie](#)

---

[Over de draadloze technologie van de draadloze microfoon](#)

---

[Licenties](#)

---

[Handelsmerken](#)

---

## Verhelpen van storingen

### [Wat kan ik doen om een eventueel probleem op te lossen?](#)

---

#### Voeding

[Kan de luidspreker niet inschakelen, of de luidspreker schakelt plotseling uit](#)

---

#### Geluid

[Geen geluidswaergave/Alleen geluidswaergave uit één luidspreker/Laag volume/Vervormde geluidswaergave/Brommen of ruis in de geluidswaergave van de luidspreker](#)

---

[Het volume wordt lager in gebruik](#)

---

#### TV Sound Booster

[Er komt geen geluid uit de luidspreker](#)

---

[Video en audio zijn niet gesynchroniseerd; of geluiden worden dubbel weergegeven raadplegen](#)

---

[Het volume is laag](#)

---

[De Karaoke-functie en de DJ Control-functie kunnen niet worden gebruikt wanneer de TV Sound Booster-functie is ingeschakeld](#)

---

#### USB-apparaat

[Het USB-apparaat wordt niet gedetecteerd; de waergave van een audiobron mislukt; er komt geen geluid uit de luidspreker; de waergave begint niet met het eerste nummer](#)

---

[De waergave van de luidspreker bevat ruis, slaat over, of is vervormd](#)

---

[Het duurt lang voor de waergave begint](#)

---

#### BLUETOOTH-apparaat

[De luidspreker kan niet worden gekoppeld met een BLUETOOTH-apparaat](#)

---

[De geluidswaergave van de luidspreker wordt onderbroken](#)

---

[De luidspreker kan niet worden verbonden met een BLUETOOTH-apparaat voor de Stereo Pair-functie](#)

---

[Kan geen verbinding maken met een luidspreker voor de Party Connect-functie](#)

---

[Kan geen luidspreker toevoegen voor de Party Connect-functie](#)

---

[Kan de luidspreker niet tegelijkertijd verbinden met 2 apparaten \(multipoint-verbinding\)](#)

---

#### Microfoon

[Kan de draadloze microfoon niet inschakelen of de draadloze microfoon schakelt plotseling uit](#)

---

[Kan de draadloze microfoon en de luidspreker niet verbinden](#)

[De draadloze microfoon opnieuw met de luidspreker koppelen](#)

[Er is geen geluid van de bedrade microfoon](#)

[Er is akoestische terugkoppeling](#)

## Resetten

[De luidspreker opnieuw opstarten](#)

[De luidspreker initialiseren](#)

## Technische gegevens

[Technische gegevens](#)

Draadloze luidspreker  
ULT TOWER 10

Hoofdtoestel

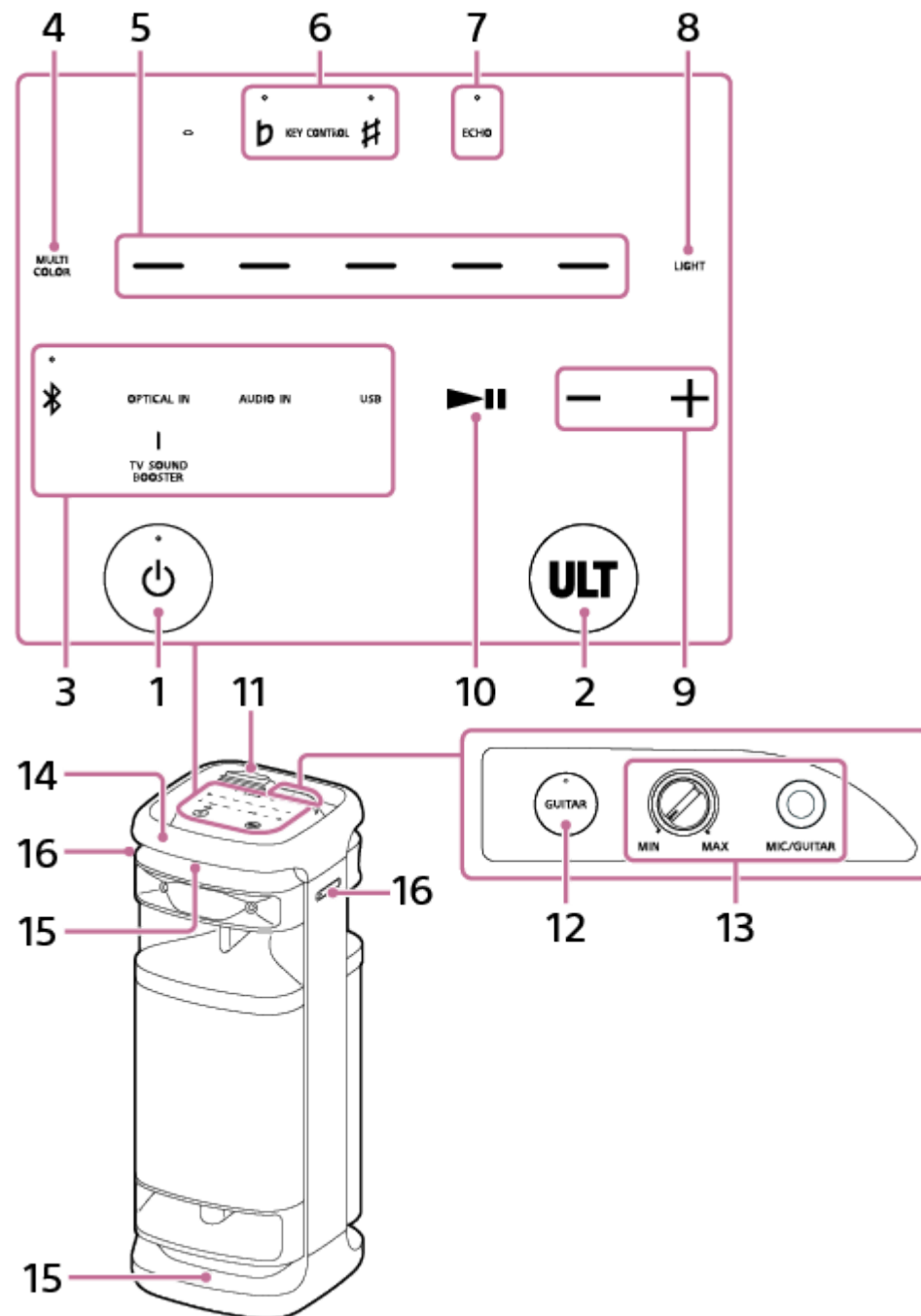

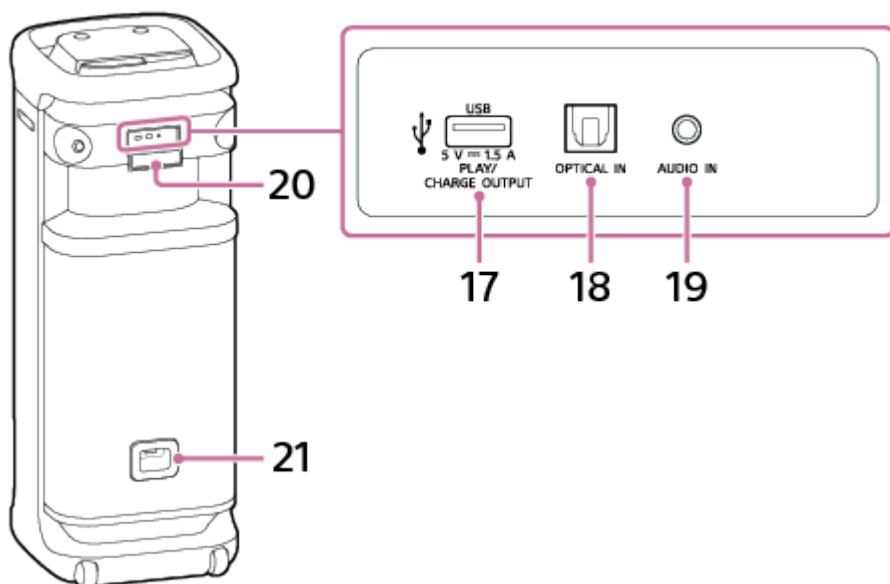

1. ⏻ (aan/uit) toets met aanduiding
2. ULT-toets
3. Directe functietoetsen
  - 📶 (BLUETOOTH) met aanduiding
  - OPTICAL IN
  - TV SOUND BOOSTER
  - AUDIO IN
  - USB
4. MULTI COLOR
5. Keuzetoetsen voor de verlichtingskleur (rood/geel/groen/blauw/paars)
6. KEY CONTROL **b** (mol) met aanduiding/ **#** (kruis) met aanduiding
7. ECHO met aanduiding
8. LIGHT
9. -/+ (volume)
10. **▶||** (weergave)\*
11. Afdekking
12. GUITAR-toets met aanduiding
13. MIC en GUITAR-niveau (MIN/MAX) knop  
MIC/GUITAR-aansluiting (Φ 6,3 mm)
14. Handgreep
15. Verlichting
16. Microfoonhouders



17. PLAY/CHARGE OUTPUT (alleen gelijkstroom) aansluiting (USB)

18. OPTICAL IN (optisch digitale audio-ingang) aansluiting

19. AUDIO IN-aansluiting (Φ 3,5 mm)

20. Afdekking

21. AC-ingangsaansluiting

\* Door ►|| (weergave) op de luidspreker ongeveer 5 seconden lang ingedrukt te houden, zal de luidspreker het nummer dat is opgeslagen voor demonstraties weergeven. Om deze functie uit te schakelen, moet u ►|| (weergave) op de luidspreker nog een keer aantikken.

### Opmerking

- De aansluitingen op de luidspreker zijn niet ontworpen om waterbestendig te zijn. Gebruik de luidspreker niet op plekken waar water op de luidspreker kan spetteren. Wanneer u klaar bent met het gebruik van de luidspreker, moet u de afdekkingen goed afsluiten.

---

### Verwant onderwerp

- [Draadloze microfoon](#)
- [Over de aanduidingen](#)

5-056-577-51(1) Copyright 2024 Sony Corporation

Draadloze luidspreker  
ULT TOWER 10

## Draadloze microfoon

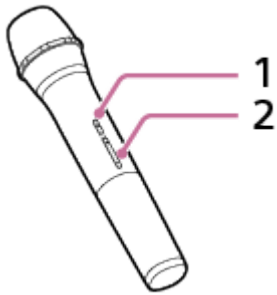

1.  (aan/uit) toets met aanduiding

2. +/- (volume) toetsen\*

\* De + (volume) toets heeft een voelbare punt. Gebruik de voelbare punt als referentie bij de bediening van de draadloze microfoon.

### Over het vervangen van de batterijen in de draadloze microfoon

Als de draadloze microfoon niet wordt ingeschakeld, moeten de batterijen misschien worden vervangen. Vervang in dat geval de 2 batterijen door nieuwe.

Gebruik LR6 (AA-formaat) alkaline-batterijen als vervanging.

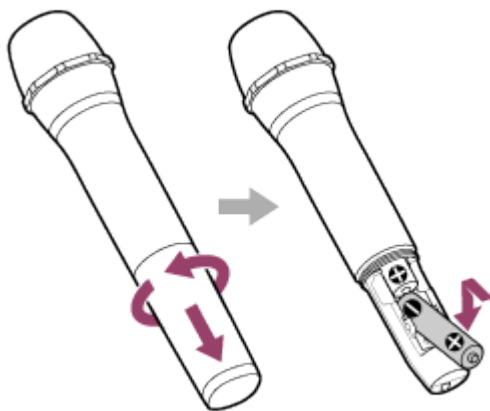

#### Opmerking

- Gebruik geen oude en nieuwe batterijen, of verschillende typen batterijen, door elkaar.
- Als u de draadloze microfoon gedurende een lange tijd niet zult gebruiken, moet u de batterijen eruit halen om schade als gevolg van lekkende batterijen en corrosie te voorkomen.
- Stel de batterijen (batterijpakket of geïnstalleerde batterijen) niet langere tijd bloot aan grote hitte, zoals zonneschijn, vuur of dergelijke.
- Controleer of de batterijen in de juiste richting zijn geplaatst (+ en –) wanneer de draadloze microfoon niet wordt ingeschakeld na het vervangen van de batterij.
- Batterijen hebben een aanbevolen houdbaarheidsdatum voor correct gebruik. Bij het gebruik van verlopen batterijen is de levensduur extreem kort. Controleer de houdbaarheidsdatum op de batterijen en vervang ze door nieuwe als ze verlopen zijn.

- Hoofdtoestel
- Over de aanduidingen

5-056-577-51(1) Copyright 2024 Sony Corporation

Draadloze luidspreker  
ULT TOWER 10

## De luidspreker verplaatsen/opstellen

### De luidspreker verplaatsen

Voor u de luidspreker gaat verplaatsen, moet u alle op de luidspreker aangesloten bedrading loskoppelen.

De luidspreker heeft wieltjes zodat u hem gemakkelijk kunt verplaatsen.

Pak het midden van de handgreep, aan dezelfde kant van de luidspreker als de wieltjes, met één hand vast en trek dan aan de luidspreker om deze te verplaatsen terwijl u ervoor zorgt dat hij rolt op de wieltjes.

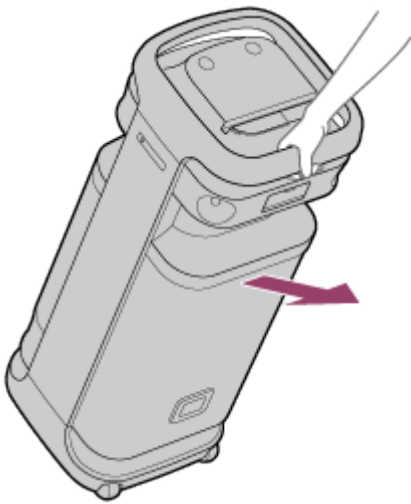

De wieltjes kunnen alleen worden gebruikt op vlakke ondergronden.

Op ongelijke ondergronden moet u de luidspreker met twee personen optillen aan de handgreep op de luidspreker. De correcte plaatsing van uw handen voor het verplaatsen van de luidspreker is zeer belangrijk om persoonlijk letsel en/of schade aan eigendommen te voorkomen.

#### Opmerking

- Om persoonlijk letsel en/of beschadiging van eigendommen te voorkomen, moet u uw handen op de juiste manier op de luidspreker plaatsen om deze vast te houden en te verplaatsen.
- Wees zeer voorzichtig wanneer u de luidspreker verplaatst over een helling.
- Verplaats de luidspreker niet wanneer er iemand op zit, of met andere voorwerpen e.d. er bovenop.
- Houd kinderen en peuters uit de buurt wanneer u de luidspreker verplaatst.
- Als uw huid langere tijd in contact blijft met de handgreep terwijl de verlichting is ingeschakeld, bestaat er een risico op brandwonden bij lage temperaturen. Om de luidspreker te verplaatsen terwijl deze is ingeschakeld, moet u de verlichting (verlichtingsfunctie) uitschakelen.
- Als er zand of stof aan de assen van de wieltjes blijft kleven of als er gras of pluisjes omheen vast komen te zitten, kunnen de wieltjes defect raken.

#### Verwant onderwerp

- [De verlichting van de luidspreker aan/uit zetten \(verlichtingsfunctie\)](#)



Draadloze luidspreker  
ULT TOWER 10

## De luidspreker aansluiten op een stopcontact

- 1 Steek het ene uiteinde van het meegeleverde netsnoer in de AC-ingangsaansluiting aan de achterkant van de luidspreker en de stekker aan het andere uiteinde in een stopcontact.

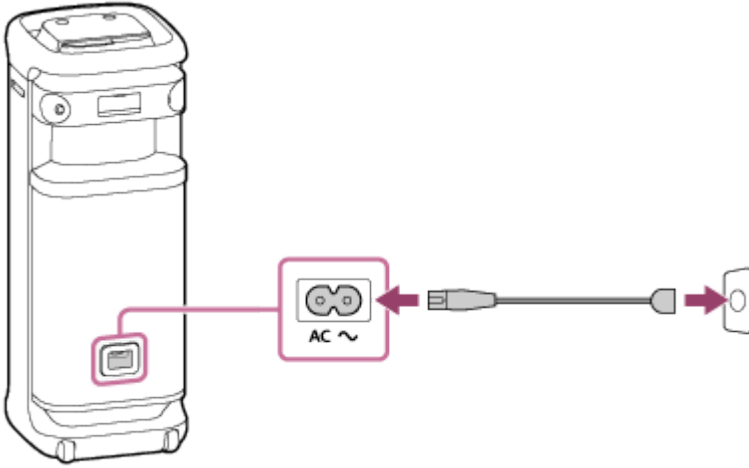



### Verwant onderwerp

- [Inschakelen van de stroom](#)

Draadloze luidspreker  
ULT TOWER 10

## Inschakelen van de stroom

### 1 Druk op de (aan/uit) toets.

U hoort het meldingsgeluid uit de luidspreker, de  (aan/uit) aanduiding licht groen op en de  (BLUETOOTH) aanduiding knippert langzaam blauw.

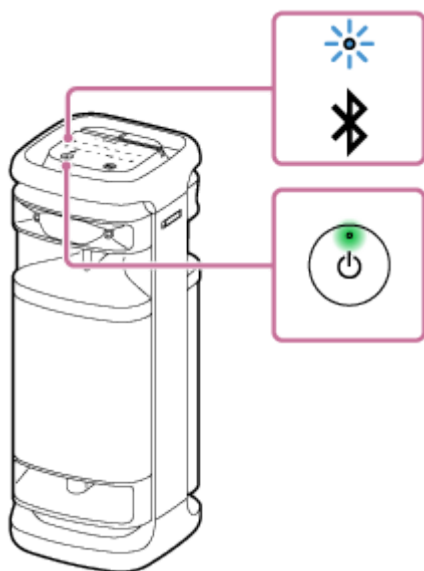

Wanneer de luidspreker geen koppelingsinformatie heeft, bijvoorbeeld wanneer u de BLUETOOTH-functie voor het eerst na aankoop gebruikt, blijft de  (BLUETOOTH) aanduiding dubbel blauw knipperen.

### Verwant onderwerp

- [Uitschakelen van de stroom](#)
- [De luidspreker aansluiten op een stopcontact](#)
- [De verlichting van de luidspreker aan/uit zetten \(verlichtingsfunctie\)](#)

Draadloze luidspreker  
ULT TOWER 10

## Uitschakelen van de stroom

### 1 Druk op de (aan/uit) toets.

U hoort het meldingsgeluid uit de luidspreker en de  (aan/uit) aanduiding en  (BLUETOOTH) aanduiding gaan uit.

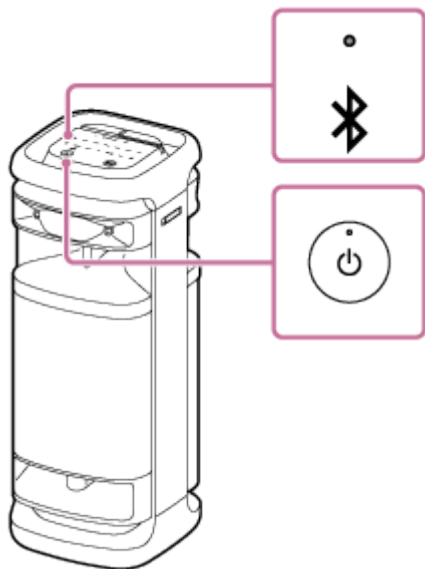

### Hint

- Wanneer de functie BLUETOOTH standby wordt ingeschakeld, licht bij het uitschakelen van de luidspreker de  (aan/uit) aanduiding oranje op om aan te geven dat de functie BLUETOOTH standby actief is\*.

\* Bij aankoop staat de functie BLUETOOTH standby uit.

### Verwant onderwerp

- [De functie Autom. Standby \(stroomspaarstand\)](#)
- [Gebruiken van de functie BLUETOOTH standby \(automatisch aan\)](#)





## De draadloze microfoon gebruiken

### 1 Plaats de batterijen in de draadloze microfoon.

Voor meer informatie, zie "Over het vervangen van de batterijen in de draadloze microfoon" in [Draadloze microfoon](#).

### 2 Schakel de luidspreker en draadloze microfoon in.

De groene  (aan/uit) aanduiding op de draadloze microfoon wijzigt van knipperen naar branden, wat aangeeft dat de luidspreker en draadloze microfoon zijn verbonden.

Wanneer het batterijvermogen van de draadloze microfoon laag is, gaat de  (aan/uit) aanduiding op de draadloze microfoon oranje branden.

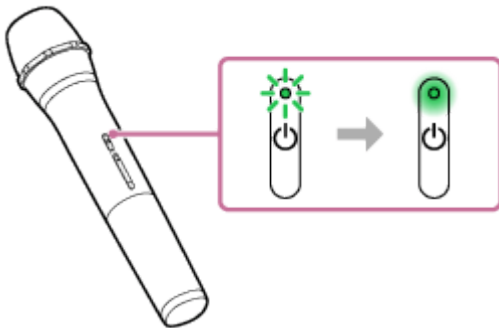

### 3 Druk op de +/- (volume) toetsen op de draadloze microfoon om het geluidsvolume aan te passen.

### 4 Praat of zing in de aangesloten draadloze microfoon.

U kunt de volgende handelingen ook uitvoeren met KEY CONTROL of ECHO op de luidspreker.

#### Toetsregeling

U kunt de toonsoort van het nummer dat u wilt zingen veranderen.

Druk op KEY CONTROL **b** (mol)/ **#** (kruis) op de luidspreker om de toonsoort aan te passen aan het bereik van uw stem.

#### Mic echo

U kunt een echo-effect aan uw stem toevoegen wanneer u in de microfoon zingt.

Druk herhaaldelijk op ECHO op de luidspreker om het echo-effect aan te passen.

#### Opmerking

- Bij gebruik van de Party Connect-functie of Stereo Pair-functie wordt het geluid van de draadloze microfoon alleen weergegeven door de luidspreker waarop de draadloze microfoon is aangesloten.
- Als u de draadloze microfoon dicht bij de luidspreker houdt, kan dit akoestische feedback veroorzaken. Wanneer dit gebeurt, kan, afhankelijk van het geluidsvolume van de luidspreker, de luidspreker worden uitgeschakeld vanwege de productbeschermingsfunctie. Koppel in dat geval het netsnoer los, wacht een poosje, plaats het netsnoer terug en zet de luidspreker opnieuw aan.
- Wanneer de draadloze microfoon is aangesloten op de luidspreker, wordt de functie Autom. standby uitgeschakeld.

---

---

## Verwant onderwerp

- Een externe bekabelde microfoon gebruiken
- De Karaoke-functie en de DJ Control-functie kunnen niet worden gebruikt wanneer de TV Sound Booster-functie is ingeschakeld
- Er is akoestische terugkoppeling

5-056-577-51(1) Copyright 2024 Sony Corporation

Draadloze luidspreker  
ULT TOWER 10

## Gebruiken van de functie BLUETOOTH standby (automatisch aan)

Wanneer de functie BLUETOOTH standby in werking is, wordt de luidspreker automatisch ingeschakeld wanneer u een BLUETOOTH-apparaat gebruikt en zal er een BLUETOOTH-verbinding tot stand worden gebracht.

Voor u de luidspreker gaat bedienen, moet u op het volgende letten:

- Koppel de luidspreker van tevoren aan een BLUETOOTH-apparaat. Wanneer er geen koppelingsinformatie is opgeslagen op de luidspreker, bijvoorbeeld wanneer de luidspreker voor het eerst na aankoop wordt gebruikt, is de functie BLUETOOTH standby van de luidspreker niet ingeschakeld.

### 1 Zet de luidspreker aan.

U hoort het meldingsgeluid uit de luidspreker en de  (aan/uit) aanduiding licht groen op.



### 2 Tik op [Music Center] op uw smartphone, enz. om de applicatie op te starten.



Music Center

### 3 Tik op [ULT TOWER 10].



**4** Tik op [Settings].



**5** Tik op [Power Option].

**6** Tik op het keuzevakje voor [Bluetooth Standby] om het keuzevakje te selecteren.

Het geselecteerde keuzevakje geeft aan dat de functie BLUETOOTH standby is ingeschakeld.

**7** Ga terug naar het eerste scherm voor de luidspreker (het scherm in stap **4** ).

De verandering van de instellingen wordt nu van kracht.

## Uitschakelen van de functie BLUETOOTH standby

Tik bij stap **6** hierboven op het keuzevakje voor [Bluetooth Standby] om het keuzevakje leeg te maken. Als u terug gaat naar het eerste scherm voor de geselecteerde luidspreker (het scherm in stap **4** ), wordt de functie BLUETOOTH standby uitgeschakeld.

### Hint

- Wanneer de functie BLUETOOTH standby wordt ingeschakeld, zal de  (aan/uit) aanduiding oranje oplichten wanneer de luidspreker wordt uitgeschakeld.

### Verwant onderwerp

- [De luidspreker aansluiten op een stopcontact](#)
- [Inschakelen van de stroom](#)
- [Over de aanduidingen](#)



Draadloze luidspreker  
ULT TOWER 10

## USB-apparatuur zoals een smartphone of iPhone opladen

U kunt een USB-apparaat, zoals een smartphone of iPhone, opladen door het aan te sluiten op de luidspreker via USB.

- 1 **Sluit een USB-apparaat zoals een smartphone of iPhone aan op de PLAY/CHARGE OUTPUT-aansluiting (USB) met een USB-kabel (in de handel verkrijgbaar).**

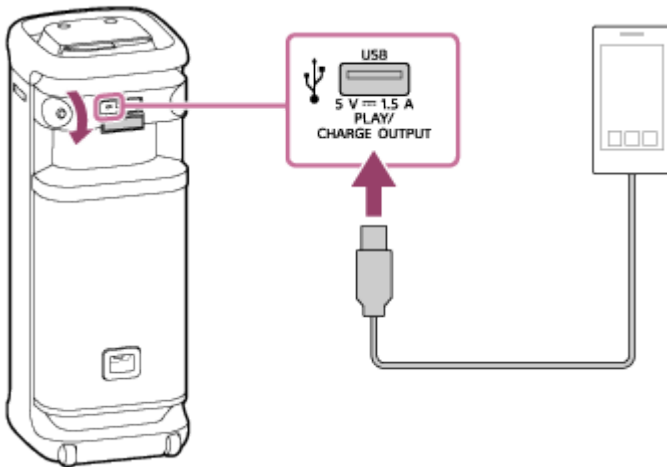

- 2 **Zet de luidspreker aan.**

U hoort het meldingsgeluid uit de luidspreker, de  (aan/uit) aanduiding licht groen op en de luidspreker begint stroom te leveren aan het aangesloten USB-apparaat om de batterij daarvan op te laden.

### Opmerking

- Wanneer de luidspreker een ander apparaat van stroom voorziet, wordt de functie Autom. Standby uitgeschakeld.
- Als de luidspreker een ander apparaat aan het opladen is en er ongeveer 4 uur geen bediening van de luidspreker is of er geen muziek (audio) wordt afgespeeld, wordt de luidspreker automatisch uitgeschakeld.
- Door de luidspreker uit te zetten, wordt ook de stroomvoorziening aan het aangesloten USB-apparaat gestopt.
- De aansluitingen op de luidspreker zijn niet ontworpen om waterbestendig te zijn. Gebruik de luidspreker niet op plekken waar water op de luidspreker kan spetteren. Wanneer u klaar bent met het gebruik van de luidspreker, moet u de afdekkingen goed afsluiten.

### Verwant onderwerp

- [De luidspreker aansluiten op een stopcontact](#)
- [Inschakelen van de stroom](#)
- [De functie Autom. Standby \(stroomspaarstand\)](#)

Draadloze luidspreker  
ULT TOWER 10

## De functie Autom. Standby (stroomspaarstand)

In het volgende geval wordt de luidspreker na 15 minuten automatisch uitgeschakeld.  
Bij aankoop staat de functie Autom. Standby aan.

### Wanneer de luidspreker in de BLUETOOTH-stand staat

- Geen bediening op de luidspreker.
- Het verbonden BLUETOOTH-apparaat speelt geen muziek (audio) af en wordt niet bediend.

### Wanneer de luidspreker in de AUDIO IN-stand staat

- Geen bediening op de luidspreker.
- Er wordt geen muziek (geluid) afgespeeld op een audio-apparaat dat is aangesloten op de AUDIO IN-aansluiting, of het volume van de muziek (geluid) van een audio-apparaat dat is aangesloten op de AUDIO IN-aansluiting is extreem laag.



### Wanneer de luidspreker in de USB-stand staat

- Geen bediening op de luidspreker.
- Er wordt geen muziek (geluid) afgespeeld op het USB-apparaat dat is aangesloten op de PLAY/CHARGE OUTPUT-aansluiting (USB).

### Wanneer de luidspreker in de OPTICAL IN-stand staat

- Geen bediening op de luidspreker.
- Het apparaat dat is aangesloten op de OPTICAL IN (optisch digitale audio-ingang) aansluiting is uitgeschakeld.

## In-/uitschakelen van de functie Autom. Standby

- 1 Zet de luidspreker aan.**
- 2 Blijf ► (weergave) en – (volume) op de luidspreker tegelijkertijd ongeveer 5 seconden aanraken.**
  - Wanneer de functie Autom. Standby is uitgeschakeld, zal de  (aan/uit) aanduiding 3 keer oranje knipperen.
  - Wanneer de functie Autom. Standby is ingeschakeld, zal de  (aan/uit) aanduiding twee keer oranje knipperen.

### Hint

- U kunt de functie Autom. Standby in- of uitschakelen via "Sony | Music Center".

### Opmerking

- Het uitschakelen van deze functie verhoogt het stroomverbruik omdat het product niet automatisch wordt uitgeschakeld wanneer het niet wordt gebruikt.
- Wanneer er een microfoon of een gitaar is aangesloten op de luidspreker, wordt de functie Autom. Standby uitgeschakeld.

- Wanneer de luidspreker een ander apparaat van stroom voorziet, wordt de functie Autom. Standby uitgeschakeld.

---

---

### Verwant onderwerp

- [Wat u kunt doen met "Sony | Music Center"](#)

5-056-577-51(1) Copyright 2024 Sony Corporation



Draadloze luidspreker  
ULT TOWER 10

## De microfoonhouders gebruiken

U kunt de draadloze microfoon of een externe bedrade microfoon (in de handel verkrijgbaar) in de microfoonhouders plaatsen. Om de microfoonhouders te gebruiken, moet u deze met uw vinger uitvouwen.

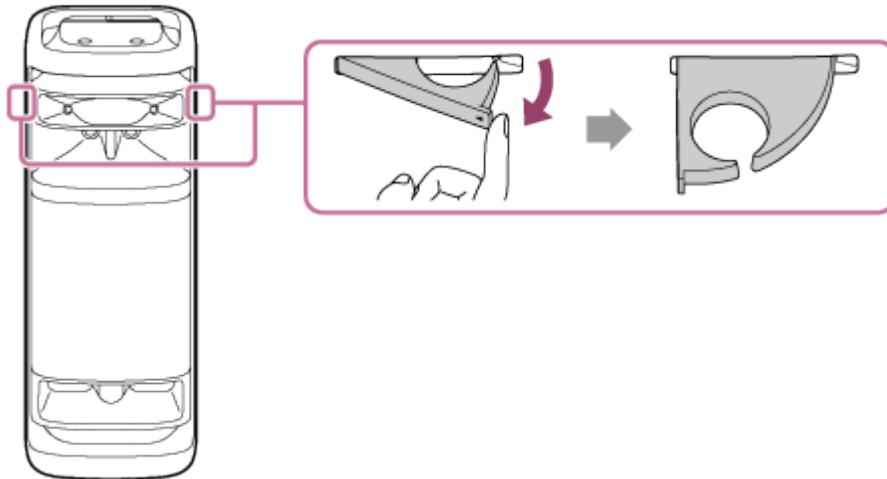

### Opmerking

- De microfoonhouders zijn uitsluitend ontworpen voor het plaatsen van microfoons.
- Houd de microfoonhouders niet vast wanneer u de luidspreker optilt.
- Verlaag het microfoonvolumeniveau tot het minimumniveau alvorens de microfoon in de microfoonhouder te plaatsen.

### Verwant onderwerp

- [De draadloze microfoon gebruiken](#)
- [Een externe bekabelde microfoon gebruiken](#)

Draadloze luidspreker  
ULT TOWER 10

## De verlichting van de luidspreker aan/uit zetten (verlichtingsfunctie)

De luidspreker licht op aan de hand van de muziek om de sfeer te verlevendigen. Bij aanschaf van de luidspreker is de verlichtingsfunctie ingeschakeld.

### 1 Zet de luidspreker aan.

U hoort het meldingsgeluid uit de luidspreker en de  (aan/uit) aanduiding licht groen op.  
De luidspreker licht op.

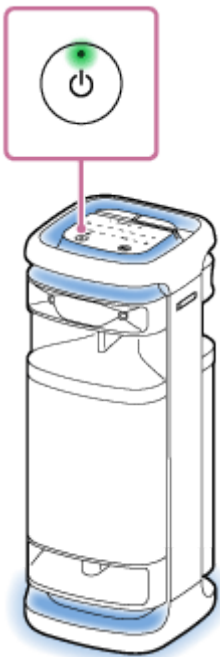

### Om de kleur van de verlichting van de luidspreker te veranderen

Tik op een van de keuzetoetsen voor de verlichtingskleur (rood/geel/groen/blauw/paars) op de luidspreker om de verlichtingskleur te veranderen naar de gewenste kleur.

Door op MULTI COLOR op de luidspreker te tikken wordt de met de keuzetoets voor de verlichtingskleur geselecteerde verlichtingskleur teruggezet naar de standaardinstelling waarbij de verlichting van de luidspreker oplicht in verschillende kleuren.

Wanneer de luidspreker wordt ingeschakeld, wordt deze MULTI COLOR-instelling standaard geselecteerd voor de verlichtingsfunctie.

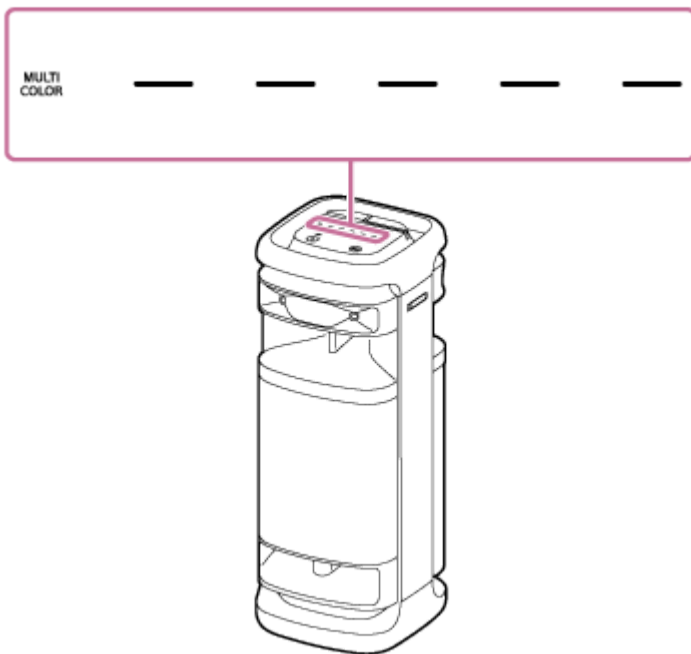

## De verlichtingsfunctie aan (verlichting aan)/uit (verlichting uit) zetten

Tik op LIGHT op de luidspreker om de verlichtingsfunctie in/uit te schakelen.



### Hint

- Met de functie "Illumination" van "Sony | Music Center" kunt u de verlichtingsfunctie aan/uit zetten, of de diverse verlichtingsstanden selecteren.
- U kunt de kleur van de verlichting van de luidspreker ook veranderen met de functie "Illumination" van "Fiestable".

### Opmerking

- Wanneer het licht van de luidspreker te sterk of te fel is, kunt u de ruimte lichter maken of de verlichtingsfunctie uitschakelen.

---

### Verwant onderwerp

- [Wat u kunt doen met "Sony | Music Center"](#)
- [Wat u kunt doen met "Fiestable"](#)



Draadloze luidspreker  
ULT TOWER 10

## De luidspreker aansluiten op een tv

- 1 Plaats de luidspreker verticaal en verbind dan een optische uitgangsaansluiting van uw tv met de **OPTICAL IN** (optisch digitale audio-ingang) aansluiting door middel van de meegeleverde optisch digitale kabel.

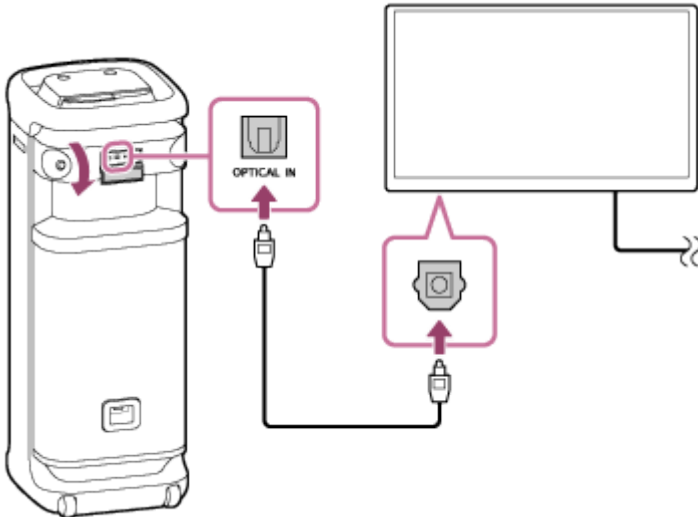

### Opmerking

- Controleer de vorm van de stekkers (  ) van de optisch digitale kabel en steek ze in de bijbehorende aansluitingen.
- De aansluitingen op de luidspreker zijn niet ontworpen om waterbestendig te zijn. Gebruik de luidspreker niet op plekken waar water op de luidspreker kan spetteren. Wanneer u klaar bent met het gebruik van de luidspreker, moet u de afdekkingen goed afsluiten.

- 2 Zet de tv aan.
- 3 Verander de instellingen voor de audioweergave op de tv.

Stel op de tv PCM in als het digitale audio-uitgangssignaal.

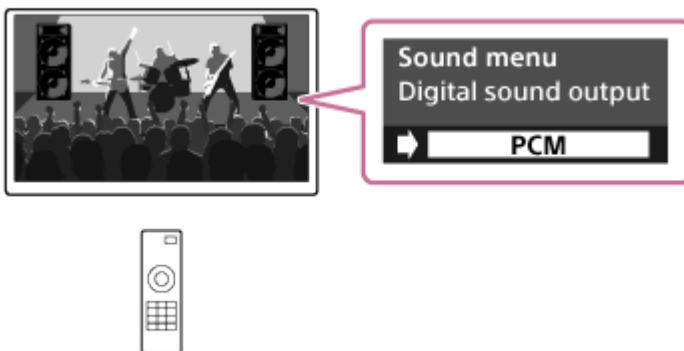

- 4 Tik op de luidspreker op **OPTICAL IN**.

- Raadpleeg voor de bediening van de tv de bij uw tv geleverde handleiding.
- Als er een andere methode dan PCM is ingesteld als het digitale audio-uitgangssignaal van de tv, kan het geluid van tv-programma's zoals films en sportprogramma's niet met succes worden geproduceerd.

---

### Verwant onderwerp

- [Luisteren naar tv-audio \(met de TV Sound Booster-functie\)](#)
- [Luisteren naar tv-audio \(zonder de TV Sound Booster-functie te gebruiken\)](#)

5-056-577-51(1) Copyright 2024 Sony Corporation

Draadloze luidspreker  
ULT TOWER 10

## Aansluiten van een USB-apparaat

### Compatibele USB-apparaten

- USB-apparaten die voldoen aan de USB Mass Storage Class-normen
- USB-apparaten die zijn geformatteerd als FAT (met uitzondering van exFAT) bestandssysteem

Sommige USB-apparaten werken mogelijk niet met de luidspreker ook al voldoen deze apparaten aan de hierboven vermelde voorwaarden.

Het gebruik van iPhone-apparaten via een USB-verbinding wordt niet ondersteund.

### Opmerking

- Wanneer een USB-kabelverbinding noodzakelijk is, moet u de USB-kabel gebruiken die bij het USB-apparaat werd geleverd. Raadpleeg de bedieningsinstructies die bij het USB-apparaat werd geleverd voor details over de bedieningsmethode.
- Sluit de luidspreker en het USB-apparaat niet aan via een USB-hub.
- Nadat het USB-apparaat is aangesloten, leest de luidspreker alle bestanden op het USB-apparaat. Als er veel mappen of bestanden op het USB-apparaat staan, kan het lezen van het USB-apparaat erg lang duren.
- Bij sommige aangesloten USB-apparaten kan er een vertraging optreden voordat de bediening wordt uitgevoerd door deze luidspreker.
- Compatibiliteit met alle codeer-/schrijfssoftware kan niet worden gegarandeerd. Als audiobestanden op het USB-apparaat oorspronkelijk werden gecodeerd met incompatibele software, kunnen dergelijke bestanden ruis of onderbroken geluid voortbrengen, of kunnen ze in het geheel niet worden weergegeven.
- Deze luidspreker ondersteunt niet noodzakelijkerwijs alle functies van het aangesloten USB-apparaat.
- De aansluitingen op de luidspreker zijn niet ontworpen om waterbestendig te zijn. Gebruik de luidspreker niet op plekken waar water op de luidspreker kan spetteren. Wanneer u klaar bent met het gebruik van de luidspreker, moet u de afdekkingen goed afsluiten.

**1** Sluit een USB-apparaat aan op de PLAY/CHARGE OUTPUT-aansluiting (USB).

**2** Tik op de luidspreker op USB.

### Verwant onderwerp

- [Luisteren naar muziek van een USB-apparaat](#)

Draadloze luidspreker  
ULT TOWER 10

## Draadloze verbindingen maken met BLUETOOTH-apparaten

---

U kunt draadloos van muziek genieten met de luidspreker door de BLUETOOTH-functie van uw BLUETOOTH-apparaat te gebruiken.

### Koppelen

Koppelen is het proces waarbij over en weer de vereiste informatie wordt geregistreerd op de BLUETOOTH-apparaten die u draadloos met elkaar wilt verbinden.

Om met een tweede of volgende BLUETOOTH-apparaat te koppelen, moet u voor elk apparaat apart de volgende koppelingsprocedure uitvoeren.

Koppel de luidspreker en het apparaat handmatig.

### Verbinding maken met een gekoppeld apparaat

Zodra een apparaat is gekoppeld, is het niet meer nodig om het opnieuw te koppelen. Maak verbinding met apparaten die al met de luidspreker zijn gekoppeld met behulp van de methoden die nodig zijn voor elk apparaat.

Zie de verwante onderwerpen hieronder voor meer informatie over het koppelen en verbinden.

---

### Verwant onderwerp

- [Eenvoudig verbinding maken met BLUETOOTH-apparaten met "Sony | Music Center" via een BLUETOOTH-verbinding](#)
- [Koppelen en verbinding maken met BLUETOOTH-apparaten](#)
- [Verbinding maken met een computer via een BLUETOOTH-verbinding \(Windows®\)](#)
- [Verbinding maken met een computer via een BLUETOOTH-verbinding \(Mac\)](#)



Draadloze luidspreker  
ULT TOWER 10

## Eenvoudig verbinding maken met BLUETOOTH-apparaten met "Sony | Music Center" via een BLUETOOTH-verbinding

Start "Sony | Music Center" op uw Android™-smartphone/iPhone om de luidspreker te verbinden met een smartphone of iPhone. Voor details over "Sony | Music Center" verwijzen we u naar de volgende URL:

<https://www.sony.net/smcqa/>



Sony Music Center



### Opmerking

- De verbinding met sommige smartphones en iPhone-apparaten kan onstabiel worden bij het verbinden met behulp van "Sony | Music Center". Volg in dat geval de procedures in [Koppelen en verbinding maken met BLUETOOTH-apparaten](#) om verbinding te maken met de luidspreker.

### Verwant onderwerp

- [Draadloze verbindingen maken met BLUETOOTH-apparaten](#)
- [Koppelen en verbinding maken met BLUETOOTH-apparaten](#)
- [Verbinding maken met een computer via een BLUETOOTH-verbinding \(Windows®\)](#)
- [Verbinding maken met een computer via een BLUETOOTH-verbinding \(Mac\)](#)
- [Wat u kunt doen met "Sony | Music Center"](#)
- ["Sony | Music Center" installeren](#)

Draadloze luidspreker  
ULT TOWER 10

## Koppelen en verbinding maken met BLUETOOTH-apparaten

Koppelen is het proces waarbij over en weer de vereiste informatie wordt geregistreerd op de BLUETOOTH-apparaten die u draadloos met elkaar wilt verbinden.

Om met een tweede of volgende BLUETOOTH-apparaat te koppelen, moet u voor elk apparaat apart de volgende koppelingsprocedure uitvoeren.

De koppelingsinformatie wordt bewaard op de luidspreker wanneer de luidspreker wordt uitgeschakeld.

Voor u de luidspreker gaat bedienen, moet u het volgende doen:

- Plaats het BLUETOOTH-apparaat op maximaal 1 m afstand van de luidspreker.
- Sluit de luidspreker aan op een stopcontact via het meegeleverde netsnoer.
- Om te voorkomen dat er plotseling harde geluiden uit de luidspreker komen, moet u het volume van zowel het BLUETOOTH-apparaat als de luidspreker laag zetten, of de weergave van de muziek stoppen.  
Afhankelijk van het BLUETOOTH-apparaat is het mogelijk dat het volume van het apparaat gesynchroniseerd wordt met het volume van de luidspreker wanneer de muziekweergave begint nadat er een BLUETOOTH-verbinding tot stand is gebracht tussen de BLUETOOTH-apparatuur en de luidspreker.
- Zorg ervoor dat u de handleiding van het BLUETOOTH-apparaat bij de hand hebt.

### 1 Zet de luidspreker aan.

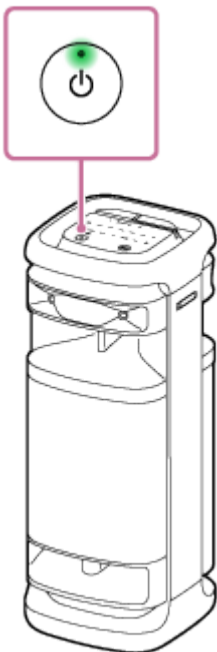

### 2 Tik op (BLUETOOTH) op de luidspreker.

### 3 Controleer de status van de (BLUETOOTH) aanduiding.

**Wanneer de aanduiding dubbel knippert**

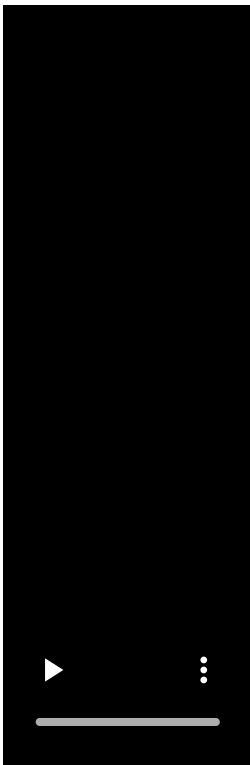

Als de luidspreker voor het eerst sinds aankoop is gekoppeld met een BLUETOOTH-apparaat, of als de luidspreker is geïnitieerd (zodat de luidspreker geen koppelinginformatie meer heeft), gaat de luidspreker automatisch in de koppelstand wanneer hij aan wordt gezet. Ga door naar stap 5 .

### Wanneer de aanduiding langzaam knippert

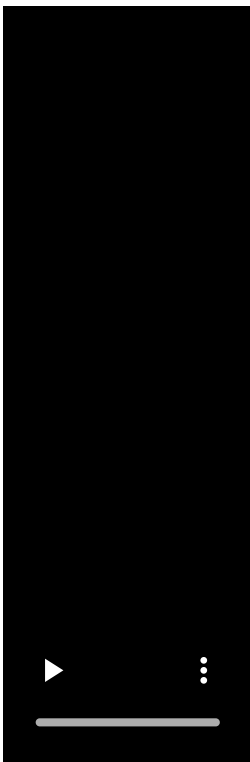

De luidspreker zoekt naar BLUETOOTH-verbindingen.

- Om de luidspreker te koppelen met een tweede of volgend BLUETOOTH-apparaat (wanneer de luidspreker koppelinginformatie heeft voor andere BLUETOOTH-apparaten), moet u doorgaan naar stap 4 .
- Om de luidspreker opnieuw te verbinden met een van de BLUETOOTH-apparaten die eerder met de luidspreker verbonden zijn geweest, moet u doorgaan naar stap 5 .  
De luidspreker zal automatisch verbinding maken door de BLUETOOTH-functie van het BLUETOOTH-apparaat in te schakelen.

Afhankelijk van het BLUETOOTH-apparaat is het mogelijk dat de luidspreker opnieuw moet worden verbonden met het apparaat onmiddellijk nadat het aan is gezet. Raadpleeg voor details de handleiding van uw BLUETOOTH-apparaat.

### Wanneer de aanduiding blijft branden



De luidspreker is verbonden met het BLUETOOTH-apparaat.

Om een verbinding tot stand te brengen met andere BLUETOOTH-apparaten, moet u een van de procedures hieronder volgen.

- Om de luidspreker te koppelen met een tweede of volgend BLUETOOTH-apparaat (wanneer de luidspreker koppelingsinformatie heeft voor andere BLUETOOTH-apparaten), moet u doorgaan naar stap **4**.
- Om de luidspreker opnieuw te verbinden met een van de BLUETOOTH-apparaten die eerder met de luidspreker verbonden zijn geweest, moet u doorgaan naar stap **5**. De luidspreker zal automatisch verbinding maken door de BLUETOOTH-functie van het BLUETOOTH-apparaat in te schakelen.

#### **4** Blijf (BLUETOOTH) op de luidspreker ongeveer 2 seconden lang aanraken.

U hoort de stembegeleiding (Pairing (Koppelen)) uit de luidspreker en de  (BLUETOOTH) aanduiding begint dubbel te knipperen (koppelstand).

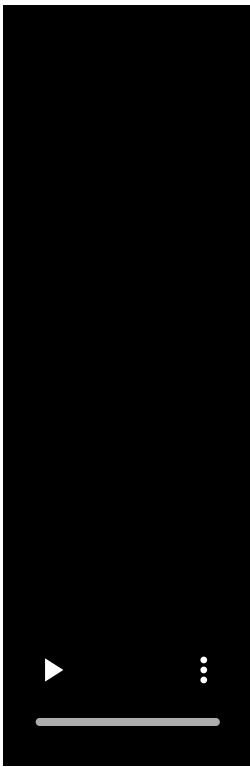

**5 Voer de koppelprocedure op het BLUETOOTH-apparaat uit om de luidspreker te detecteren.**

Wanneer er een lijst met gedetecteerde apparaten verschijnt op het scherm van het BLUETOOTH-apparaat, moet u "ULT TOWER 10" selecteren.

Als er een wachtwoord\* vereist is op het scherm van het BLUETOOTH-apparaat, moet u "0000" invoeren.

\* Het wachtwoord kan "passcode", "PIN-code", "Pin-nummer" of "paswoord" worden genoemd.

**6 Breng een BLUETOOTH-verbinding tot stand vanaf het BLUETOOTH-apparaat.**

Wanneer er een BLUETOOTH-verbinding tot stand wordt gebracht, hoort u een geluidssignaal uit de luidspreker en verandert de activiteit van de  (BLUETOOTH) aanduiding van knipperen naar doorlopend branden.

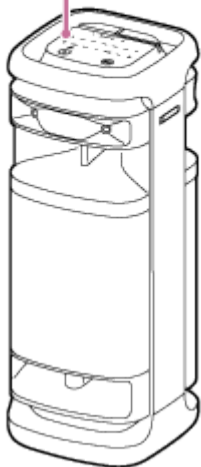
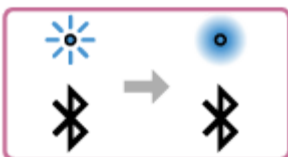

Als de BLUETOOTH-verbinding niet tot stand wordt gebracht, moet u de procedure herhalen vanaf stap **4**.

## Hint

- Zolang de BLUETOOTH-functie is ingeschakeld op een BLUETOOTH-apparaat dat eerder verbonden is geweest met de luidspreker, zal de luidspreker opnieuw verbinding maken met het apparaat onmiddellijk nadat de luidspreker aan wordt gezet.
- De hierboven gegeven instructies op het BLUETOOTH-apparaat dienen als voorbeeld. Raadpleeg voor details de handleiding van het BLUETOOTH-apparaat.
- U kunt handelingen uitvoeren zoals het tot stand brengen en verbreken van BLUETOOTH-verbindingen met "Sony | Music Center".
- U kunt de luidspreker verbinden met maximaal 2 BLUETOOTH-apparaten tegelijkertijd. (Multipoint-verbinding)

## Opmerking

- De koppelstand van de luidspreker wordt na ongeveer 5 minuten afgesloten en de  (BLUETOOTH) aanduiding gaat langzaam knipperen. Wanneer de luidspreker geen koppelinginformatie heeft, bijvoorbeeld in de fabrieksinstellingen, zal de koppelstand niet worden afgesloten. Als de koppelstand wordt afgesloten voordat het proces voltooid is, moet u de procedure herhalen vanaf stap 4.
- Het wachtwoord voor de luidspreker is "0000". Als er een ander wachtwoord dan "0000" is ingesteld op het BLUETOOTH-apparaat, kan er niet worden gekoppeld met de luidspreker.
- Wanneer BLUETOOTH-apparaten aan elkaar gekoppeld zijn, hoeft dat in principe niet meer opnieuw te gebeuren, behalve in de volgende gevallen:
  - De koppelinginformatie is verwijderd na een reparatie enz.
  - De luidspreker is al gekoppeld geweest aan 8 apparaten en u probeert met nog een ander apparaat te koppelen. De luidspreker kan worden gekoppeld aan maximaal 8 apparaten. Wanneer u probeert te koppelen met een nieuw apparaat terwijl er al met 8 andere apparaten gekoppeld is, zal de koppelinginformatie van het eerste apparaat waarmee een BLUETOOTH-verbinding tot stand is gebracht worden vervangen door de informatie van het nieuwe apparaat.
  - De koppelinginformatie voor de luidspreker is verwijderd van het BLUETOOTH-apparaat.
  - De luidspreker wordt geïnitieerd. Alle koppelinginformatie zal worden verwijderd. Als u de luidspreker initialiseert, kan blijken dat het daarna niet meer mogelijk is om verbinding te maken met uw BLUETOOTH-apparaat. Verwijder in dit geval de koppelinginformatie voor de luidspreker van uw BLUETOOTH-apparaat en voer de koppelprocedure vervolgens opnieuw uit.
- De luidspreker kan worden gekoppeld aan meerdere apparaten, maar er kan alleen muziek worden weergegeven van één gekoppeld apparaat tegelijk.
- Wanneer u de Stereo Pair-functie of de Party Connect-functie gebruikt, kunt u de multipoint-verbindingfunctie niet gebruiken.

---

## Verwant onderwerp

- [De luidspreker tegelijkertijd verbinden met 2 BLUETOOTH-apparaten \(multipoint-verbinding\)](#)
- [Luisteren naar muziek van een apparaat via een BLUETOOTH-verbinding](#)
- [Afsluiten van de BLUETOOTH-verbinding \(na gebruik\)](#)

Draadloze luidspreker  
ULT TOWER 10

## Verbinding maken met een computer via een BLUETOOTH-verbinding (Windows®)

Koppelen is het proces waarbij over en weer de vereiste informatie wordt geregistreerd op de BLUETOOTH-apparaten die u draadloos met elkaar wilt verbinden.

U moet eerst een apparaat koppelen aan de luidspreker voor u daar voor de eerste keer een BLUETOOTH-verbinding mee tot stand kunt brengen. Voer dezelfde procedures uit om andere apparaten te koppelen.

De koppelingsinformatie wordt bewaard op de luidspreker wanneer de luidspreker wordt uitgeschakeld.

### Ondersteunde besturingssystemen

Windows 11, Windows 10

Doe het volgende voor u gaat beginnen.

- Plaats uw computer binnen 1 m afstand van de luidspreker.
- Sluit de luidspreker aan op een stopcontact via het meegeleverde netsnoer.
- Zorg ervoor dat u de handleiding die meegeleverd werd met de computer bij de hand hebt.
- Om te voorkomen dat er plotseling harde geluiden uit de luidspreker komen, moet u het volume van zowel de computer als de luidspreker laag zetten, of de weergave van de muziek stoppen.
- Schakel de luidspreker van uw computer in.  
Als de luidspreker van uw computer is ingesteld op  (geluid tijdelijk uit), zal er geen geluid worden weergegeven via de BLUETOOTH-luidspreker.
  - Wanneer de luidspreker van uw computer is ingeschakeld:



#### 1 Zet de luidspreker aan.

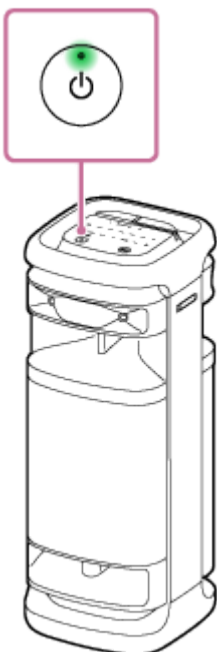

2 Tik op  (BLUETOOTH) op de luidspreker.

3 Controleer de  (BLUETOOTH) aanduiding op activiteit.

#### Wanneer de aanduiding dubbel knippert

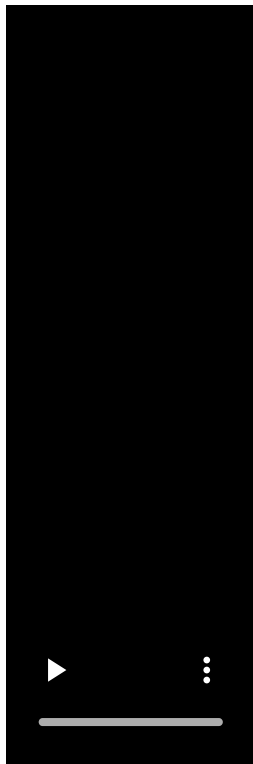

Nadat u de luidspreker voor het eerst sinds aankoop hebt gekoppeld met een BLUETOOTH-apparaat, of de luidspreker hebt geïntialiseerd (zodat de luidspreker geen koppelinginformatie meer heeft), gaat de luidspreker automatisch in de koppelstand wanneer hij weer aan wordt gezet. Ga door naar stap **5** .

#### Wanneer de aanduiding langzaam knippert

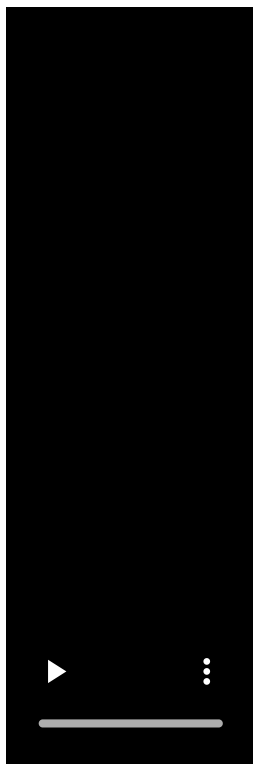

De luidspreker zoekt naar BLUETOOTH-verbindingen.



- Om de luidspreker te koppelen met een tweede of volgend BLUETOOTH-apparaat (wanneer de luidspreker koppelingsinformatie heeft voor andere BLUETOOTH-apparaten), moet u doorgaan naar stap 4.
- Om de luidspreker opnieuw te verbinden met een van de BLUETOOTH-apparaten die eerder met de luidspreker verbonden zijn geweest, moet u doorgaan naar stap 7.

De luidspreker zal automatisch verbinding maken met de computer door de BLUETOOTH-functie van de computer in te schakelen.

Afhankelijk van het BLUETOOTH-apparaat is het mogelijk dat de luidspreker opnieuw moet worden verbonden met het apparaat onmiddellijk nadat het aan is gezet. Raadpleeg voor details de handleiding van uw BLUETOOTH-apparaat.

### Wanneer de aanduiding blijft branden

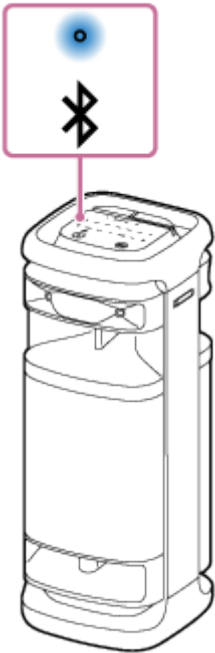

De luidspreker is al verbonden met een van de BLUETOOTH-apparaten.

Om de luidspreker te verbinden met een ander BLUETOOTH-apparaat, moet u een van de volgende dingen doen:

- Om de luidspreker te koppelen met een tweede of volgend BLUETOOTH-apparaat (wanneer de luidspreker koppelingsinformatie heeft voor andere BLUETOOTH-apparaten), moet u doorgaan naar stap 4.
- Om de luidspreker opnieuw te verbinden met een van de BLUETOOTH-apparaten die eerder met de luidspreker verbonden zijn geweest, moet u doorgaan naar stap 7.

De luidspreker zal automatisch verbinding maken met de computer door de BLUETOOTH-functie van de computer in te schakelen.

#### 4 Blijf (BLUETOOTH) op de luidspreker ongeveer 2 seconden lang aanraken.

U hoort de stembegeleiding (Pairing (Koppelen)) uit de luidspreker en de  (BLUETOOTH) aanduiding begint dubbel te knipperen (koppelstand).

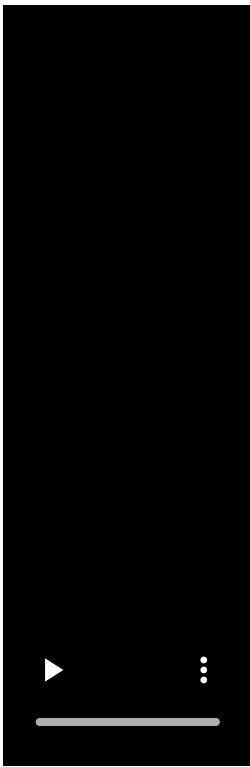

5 Activeer de computer als deze uit (standby) of in de slaapstand staat.

6 Registreer de luidspreker op de computer.

### Onder Windows 11

1. Klik op de [Start] knop en vervolgens op [Settings].
2. Klik op [Bluetooth & devices].

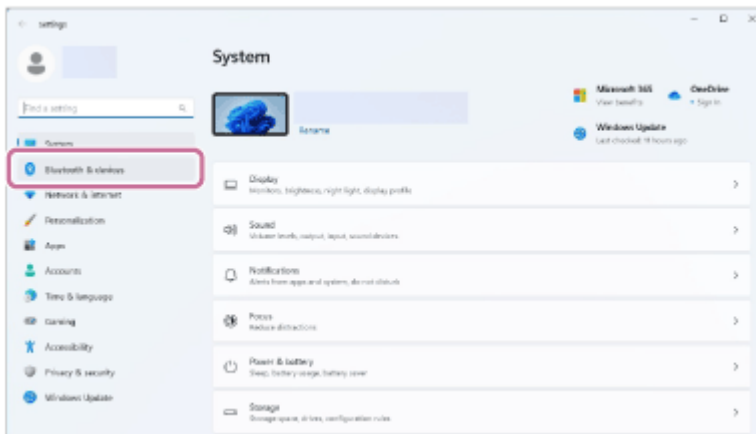

3. Klik op de [Bluetooth] schakelaar om de BLUETOOTH-functie in te schakelen en klik dan op [Add device].

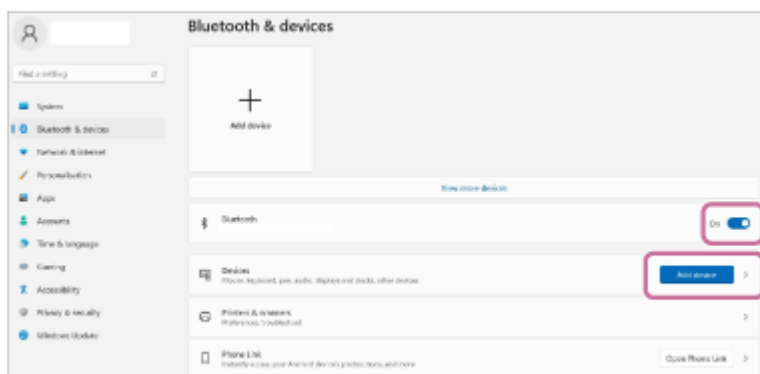

4. Klik op [Bluetooth].

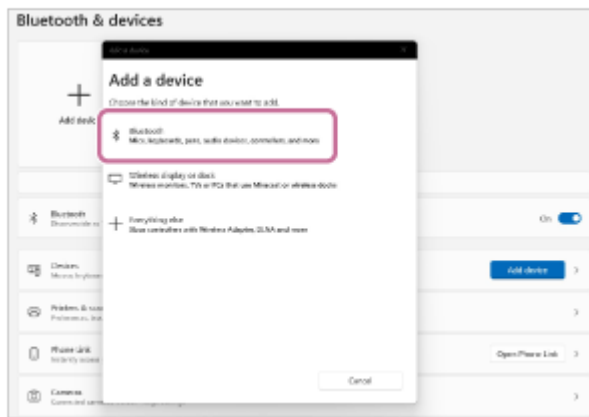

5. Selecteer [ULT TOWER 10].

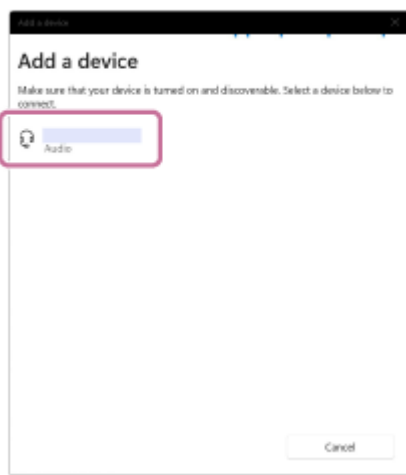

Als er een wachtwoord\* vereist is, moet u "0000" invoeren.

Als [ULT TOWER 10] niet verschijnt, moet u de handeling herhalen vanaf stap 4 .

\* Het wachtwoord kan "passcode", "PIN-code", "Pin-nummer" of "paswoord" worden genoemd.

6. Nadat de toestellen gekoppeld zijn, zal de BLUETOOTH-verbinding automatisch tot stand worden gebracht en zal [Connected music] of [Connected voice, music] verschijnen op het scherm. Ga door naar stap 8 .



## Onder Windows 10

1. Klik op de [Start] knop en vervolgens op [Settings].

2. Klik op [Devices].

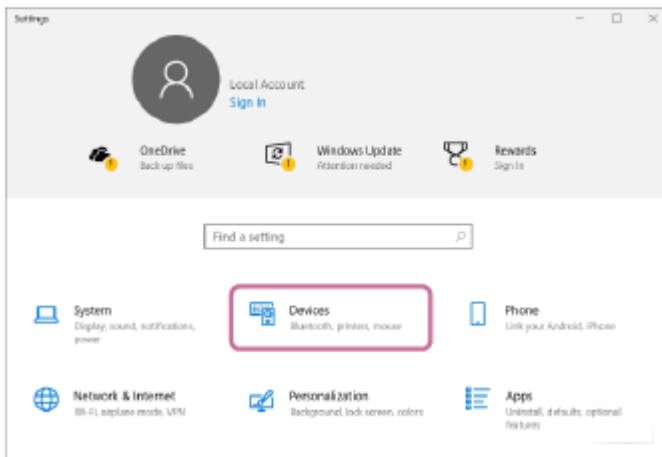

3. Klik op het tabblad [Bluetooth & other devices], klik op de [Bluetooth] schakelaar om de BLUETOOTH-functie in te schakelen en klik dan op [Add Bluetooth or other device].

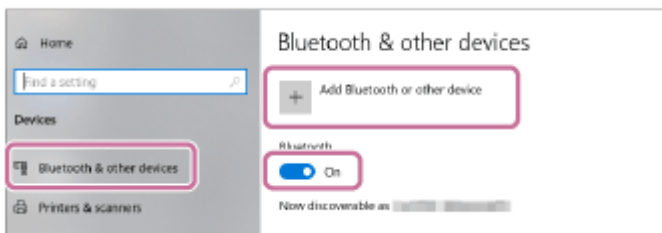

4. Klik op [Bluetooth].

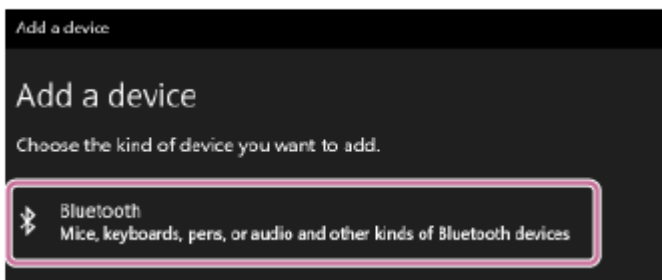

5. Selecteer [ULT TOWER 10].

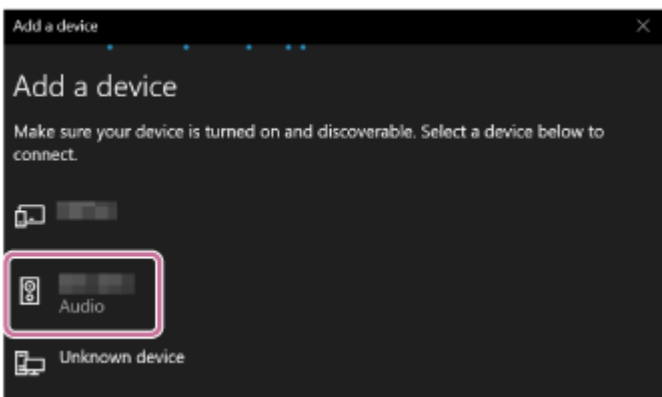

Als er een wachtwoord\* vereist is, moet u "0000" invoeren.

Als [ULT TOWER 10] niet verschijnt, moet u de handeling herhalen vanaf stap 4 .

\* Het wachtwoord kan "passcode", "PIN-code", "Pin-nummer" of "paswoord" worden genoemd.

6. Nadat de toestellen gekoppeld zijn, zal de BLUETOOTH-verbinding automatisch tot stand worden gebracht en zal [Connected music] of [Connected voice, music] verschijnen op het scherm. Ga door naar stap 8 .

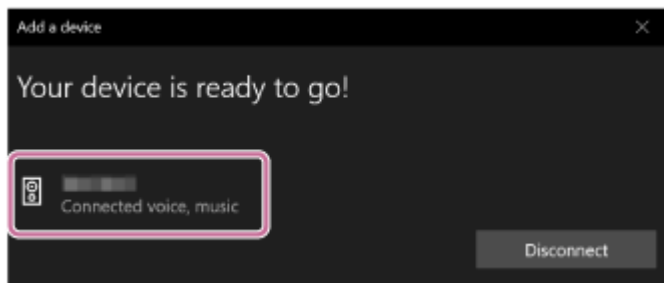

## 7 Selecteer de luidspreker op de computer.

### Onder Windows 11

1. Klik op de [Start] knop en vervolgens op [Settings].
2. Klik op [Bluetooth & devices].
3. Selecteer [ULT TOWER 10] en klik op [Connect].

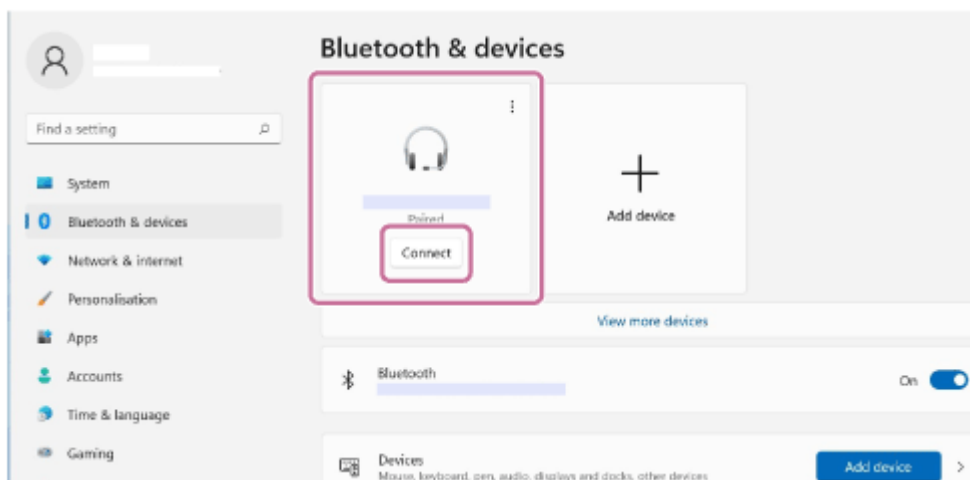

Het pictogram op het scherm kan er anders uitzien dan wat u daadwerkelijk ziet.

Wanneer een BLUETOOTH-verbinding tot stand is gebracht, wordt [Connected music] of [Connected voice, music] weergegeven op het scherm. Ga door naar stap 8.

### Onder Windows 10

1. Klik op de [Start] knop en vervolgens op [Settings].
2. Klik op [Devices].
3. Selecteer [ULT TOWER 10] onder "Audio" op het tabblad [Bluetooth & other devices] en klik vervolgens op [Connect].

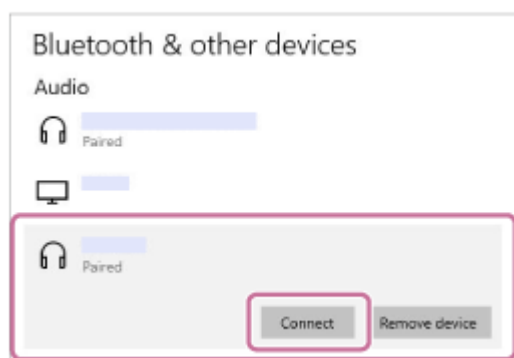

Het pictogram op het scherm kan er anders uitzien dan wat u daadwerkelijk ziet.

Wanneer een BLUETOOTH-verbinding tot stand is gebracht, wordt [Connected music] of [Connected voice, music] weergegeven op het scherm. Ga door naar stap 8.

## 8 Volg de aanwijzingen op uw scherm om een BLUETOOTH-verbinding tot stand te brengen.

Wanneer er een BLUETOOTH-verbinding tot stand wordt gebracht, hoort u een geluidssignaal uit de luidspreker en verandert de activiteit van de  (BLUETOOTH) aanduiding van knipperen naar doorlopend branden.



Als de poging om verbinding te maken mislukt, moet u de procedure herhalen vanaf stap **4**.

### Hint

- De hierboven gegeven instructies op de computer dienen als voorbeeld. Raadpleeg voor details de handleiding van uw computer. Bovendien zijn niet alle computers getest op compatibiliteit met de procedure hierboven en is de procedure niet van toepassing op zelfgebouwde computers.
- U kunt de luidspreker verbinden met maximaal 2 BLUETOOTH-apparaten tegelijkertijd. (Multipoint-verbinding)

### Opmerking

- De koppelstand van de luidspreker wordt na ongeveer 5 minuten afgesloten en de  (BLUETOOTH) aanduiding gaat langzaam knipperen. Wanneer de luidspreker geen koppelinginformatie heeft, bijvoorbeeld in de fabrieksinstellingen, zal de koppelstand niet worden afgesloten. Als de koppelstand wordt afgesloten voordat het proces voltooid is, moet u de procedure herhalen vanaf stap **4**.
- Wanneer BLUETOOTH-apparaten aan elkaar gekoppeld zijn, hoeft dat in principe niet meer opnieuw te gebeuren, behalve in de volgende gevallen:
  - De koppelinginformatie is verwijderd na een reparatie enz.
  - De luidspreker is al gekoppeld geweest aan 8 apparaten en u probeert met nog een ander apparaat te koppelen. De luidspreker kan worden gekoppeld aan maximaal 8 apparaten. Wanneer u probeert te koppelen met een nieuw apparaat terwijl er al met 8 andere apparaten gekoppeld is, zal de koppelinginformatie van het eerste apparaat waarmee een BLUETOOTH-verbinding tot stand is gebracht worden vervangen door de informatie van het nieuwe apparaat.
  - De koppelinginformatie voor de luidspreker is verwijderd van het BLUETOOTH-apparaat.
  - De luidspreker wordt geïnitieerd. Alle koppelinginformatie zal worden verwijderd. Als u de luidspreker initialiseert, kan blijken dat het daarna niet meer mogelijk is om verbinding te maken met uw computer. Verwijder in dit geval de koppelinginformatie voor de luidspreker van uw computer en voer de koppelpprocedure vervolgens opnieuw uit.
- De luidspreker kan worden gekoppeld aan meerdere apparaten, maar er kan alleen muziek worden weergegeven van één gekoppeld apparaat tegelijk.

- Het wachtwoord voor de luidspreker is "0000". Als er een ander wachtwoord dan "0000" is ingesteld op het BLUETOOTH-apparaat, kan er niet worden gekoppeld met de luidspreker.
- Wanneer u de Stereo Pair-functie of de Party Connect-functie gebruikt, kunt u de multipoint-verbindingfunctie niet gebruiken.

---

---

### Verwant onderwerp

- [De luidspreker tegelijkertijd verbinden met 2 BLUETOOTH-apparaten \(multipoint-verbinding\)](#)
- [Luisteren naar muziek van een apparaat via een BLUETOOTH-verbinding](#)
- [Afsluiten van de BLUETOOTH-verbinding \(na gebruik\)](#)

5-056-577-51(1) Copyright 2024 Sony Corporation

Draadloze luidspreker  
ULT TOWER 10

## Verbinding maken met een computer via een BLUETOOTH-verbinding (Mac)

Koppelen is het proces waarbij over en weer de vereiste informatie wordt geregistreerd op de BLUETOOTH-apparaten die u draadloos met elkaar wilt verbinden.

U moet eerst een apparaat koppelen aan de luidspreker voor u daar voor de eerste keer een BLUETOOTH-verbinding mee tot stand kunt brengen. Voer dezelfde procedures uit om andere apparaten te koppelen.

De koppelingsinformatie wordt bewaard op de luidspreker wanneer de luidspreker wordt uitgeschakeld.

### Ondersteunde besturingssystemen

macOS Monterey (versie 12.6)

Doe het volgende voor u gaat beginnen.

- Plaats uw computer binnen 1 m afstand van de luidspreker.
- Sluit de luidspreker aan op een stopcontact via het meegeleverde netsnoer.
- Zorg ervoor dat u de handleiding die meegeleverd werd met de computer bij de hand hebt.
- Om te voorkomen dat er plotseling harde geluiden uit de luidspreker komen, moet u het volume van zowel de computer als de luidspreker laag zetten, of de weergave van de muziek stoppen.
- Schakel de luidspreker van uw computer in.  
Als de luidspreker van uw computer is ingesteld op  (geluid tijdelijk uit), zal er geen geluid worden weergegeven via de BLUETOOTH-luidspreker.
  - Wanneer de luidspreker van uw computer is ingeschakeld:



#### 1 Zet de luidspreker aan.

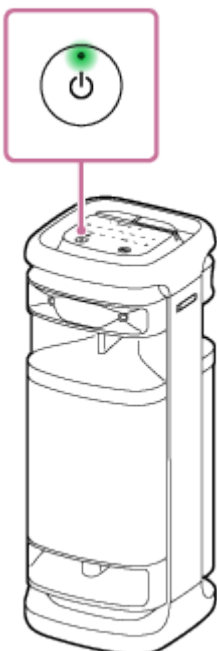



2 Tik op  (BLUETOOTH) op de luidspreker.

3 Controleer de  (BLUETOOTH) aanduiding op activiteit.

#### Wanneer de aanduiding dubbel knippert

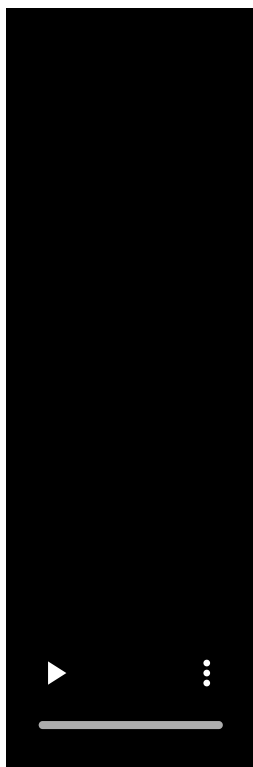

Nadat u de luidspreker voor het eerst sinds aankoop hebt gekoppeld met een BLUETOOTH-apparaat, of de luidspreker hebt geïntialiseerd (zodat de luidspreker geen koppelinginformatie meer heeft), gaat de luidspreker automatisch in de koppelstand wanneer hij weer aan wordt gezet. Ga door naar stap **5** .

#### Wanneer de aanduiding langzaam knippert

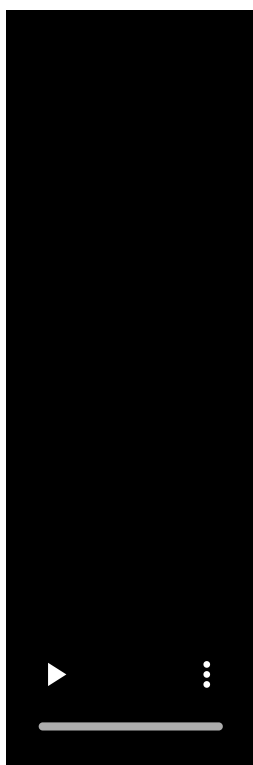

De luidspreker zoekt naar BLUETOOTH-verbindingen.

- Om de luidspreker te koppelen met een tweede of volgend BLUETOOTH-apparaat (wanneer de luidspreker koppelingsinformatie heeft voor andere BLUETOOTH-apparaten), moet u doorgaan naar stap 4 .
- Om de luidspreker opnieuw te verbinden met een van de BLUETOOTH-apparaten die eerder met de luidspreker verbonden zijn geweest, moet u doorgaan naar stap 5 .

De luidspreker zal automatisch verbinding maken met de computer door de BLUETOOTH-functie van de computer in te schakelen.

Afhankelijk van het BLUETOOTH-apparaat is het mogelijk dat de luidspreker opnieuw moet worden verbonden met het apparaat onmiddellijk nadat het aan is gezet. Raadpleeg voor details de handleiding van uw BLUETOOTH-apparaat.

### Wanneer de aanduiding blijft branden



De luidspreker is al verbonden met een van de BLUETOOTH-apparaten.

Om de luidspreker te verbinden met een ander BLUETOOTH-apparaat, moet u een van de volgende dingen doen:

- Om de luidspreker te koppelen met een tweede of volgend BLUETOOTH-apparaat (wanneer de luidspreker koppelingsinformatie heeft voor andere BLUETOOTH-apparaten), moet u doorgaan naar stap 4 .
- Om de luidspreker opnieuw te verbinden met een van de BLUETOOTH-apparaten die eerder met de luidspreker verbonden zijn geweest, moet u doorgaan naar stap 5 .

De luidspreker zal automatisch verbinding maken met de computer door de BLUETOOTH-functie van de computer in te schakelen.

#### 4 Blijf (BLUETOOTH) op de luidspreker ongeveer 2 seconden lang aanraken.

U hoort de stembegeleiding (Pairing (Koppelen)) uit de luidspreker en de  (BLUETOOTH) aanduiding begint dubbel te knipperen (koppelstand).

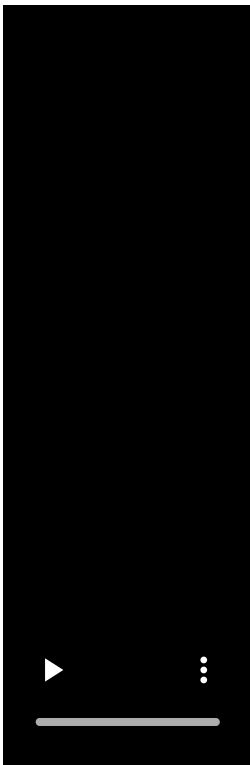

**5 Zoek op de computer naar de luidspreker.**

1. Klik op [  (System Preferences)] - [Bluetooth] in de taakbalk rechts onderaan het scherm.

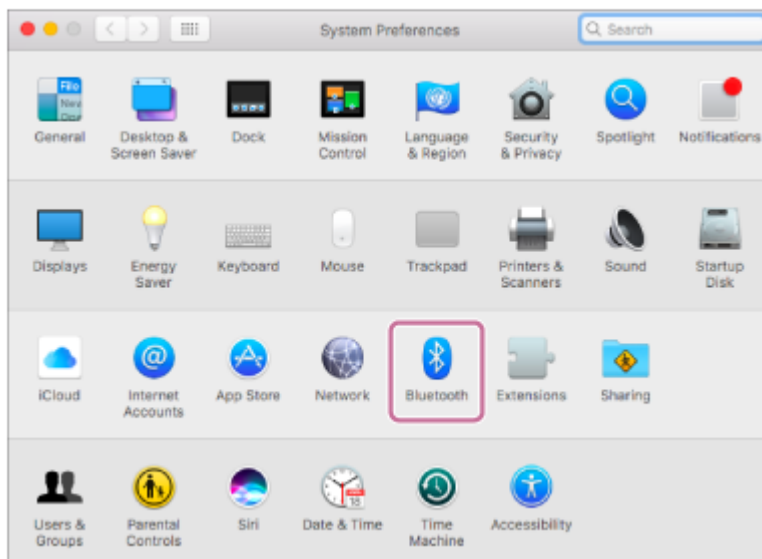

2. Selecteer [ULT TOWER 10] van het Bluetooth-scherm, en klik vervolgens op [Pair].

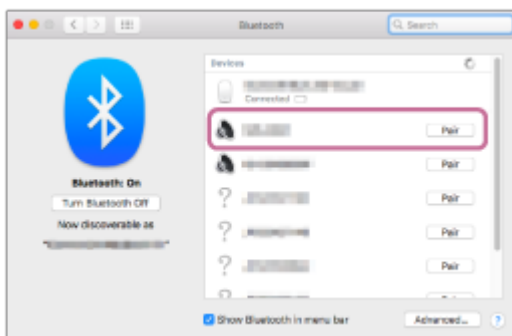

**6 Volg de aanwijzingen op uw scherm om een BLUETOOTH-verbinding tot stand te brengen.**

Wanneer er een BLUETOOTH-verbinding tot stand wordt gebracht, hoort u een geluidssignaal uit de luidspreker en verandert de activiteit van de  (BLUETOOTH) aanduiding van knipperen naar doorlopend branden.

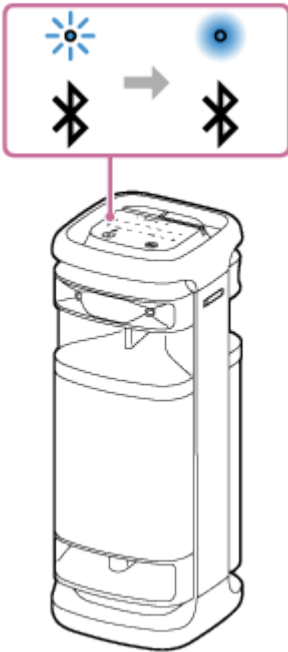

Als de poging om verbinding te maken mislukt, moet u de procedure herhalen vanaf stap **4**.

**7** Klik op het pictogram voor de luidspreker rechts bovenaan het scherm en selecteer [ULT TOWER 10] van [Output Device].

U kunt genieten van muziek enz. van uw computer.

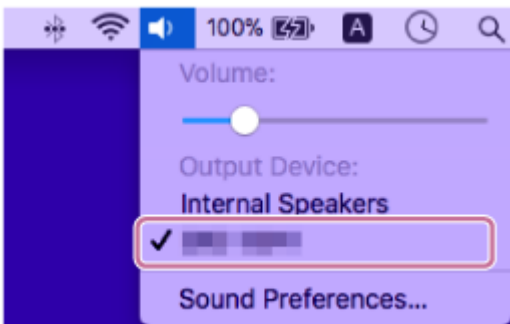

### Hint

- De hierboven gegeven instructies op de computer dienen als voorbeeld. Raadpleeg voor details de handleiding van uw computer. Bovendien zijn niet alle computers getest op compatibiliteit met de procedure hierboven en is de procedure niet van toepassing op zelfgebouwde computers.
- U kunt de luidspreker verbinden met maximaal 2 BLUETOOTH-apparaten tegelijkertijd. (Multipoint-verbinding)

### Opmerking

- De koppelstand van de luidspreker wordt na ongeveer 5 minuten afgesloten en de  (BLUETOOTH) aanduiding gaat langzaam knipperen. Wanneer de luidspreker geen koppelinginformatie heeft, bijvoorbeeld in de fabrieksinstellingen, zal de koppelstand niet worden afgesloten. Als de koppelstand wordt afgesloten voordat het proces voltooid is, moet u de procedure herhalen vanaf stap **4**.
- Wanneer BLUETOOTH-apparaten aan elkaar gekoppeld zijn, hoeft dat in principe niet meer opnieuw te gebeuren, behalve in de volgende gevallen:
  - De koppelinginformatie is verwijderd na een reparatie enz.

- De luidspreker is al gekoppeld geweest aan 8 apparaten en u probeert met nog een ander apparaat te koppelen.  
De luidspreker kan worden gekoppeld aan maximaal 8 apparaten. Wanneer u probeert te koppelen met een nieuw apparaat terwijl er al met 8 andere apparaten gekoppeld is, zal de koppelingsinformatie van het eerste apparaat waarmee een BLUETOOTH-verbinding tot stand is gebracht worden vervangen door de informatie van het nieuwe apparaat.
- De koppelingsinformatie voor de luidspreker is verwijderd van het BLUETOOTH-apparaat.
- De luidspreker wordt geïnitieerd.  
Alle koppelingsinformatie zal worden verwijderd. Als u de luidspreker initialiseert, kan blijken dat het daarna niet meer mogelijk is om verbinding te maken met uw computer. Verwijder in dit geval de koppelingsinformatie voor de luidspreker van uw computer en voer de koppelprocedure vervolgens opnieuw uit.
- De luidspreker kan worden gekoppeld aan meerdere apparaten, maar er kan alleen muziek worden weergegeven van één gekoppeld apparaat tegelijk.
- Het wachtwoord voor de luidspreker is "0000". Als er een ander wachtwoord dan "0000" is ingesteld op het BLUETOOTH-apparaat, kan er niet worden gekoppeld met de luidspreker.
- Wanneer u de Stereo Pair-functie of de Party Connect-functie gebruikt, kunt u de multipoint-verbindingfunctie niet gebruiken.

---

### Verwant onderwerp

- [De luidspreker tegelijkertijd verbinden met 2 BLUETOOTH-apparaten \(multipoint-verbinding\)](#)
- [Luisteren naar muziek van een apparaat via een BLUETOOTH-verbinding](#)
- [Afsluiten van de BLUETOOTH-verbinding \(na gebruik\)](#)

Draadloze luidspreker  
ULT TOWER 10

## De luidspreker tegelijkertijd verbinden met 2 BLUETOOTH-apparaten (multipoint-verbinding)

Wanneer de luidspreker tegelijkertijd is verbonden met 2 BLUETOOTH-apparaten via BLUETOOTH-verbindingen, kunt u het volgende doen:

- Heen en weer schakelen van de signaalbron tussen 2 apparaten  
U kunt de bron voor muziekweergave omschakelen van het ene apparaat naar het andere zonder opnieuw een BLUETOOTH-verbinding tot stand te hoeven brengen.



## De luidspreker tegelijkertijd verbinden met 2 apparaten via BLUETOOTH-verbindingen

### 1 Verbind de luidspreker met het eerste BLUETOOTH-apparaat.

Zie voor details over de procedure voor het tot stand brengen van een BLUETOOTH-verbinding een van de volgende verwijzingen die van toepassing is op uw apparatuur.

- [Eenvoudig verbinding maken met BLUETOOTH-apparaten met "Sony | Music Center" via een BLUETOOTH-verbinding](#)
- [Koppelen en verbinding maken met BLUETOOTH-apparaten](#)
- [Verbinding maken met een computer via een BLUETOOTH-verbinding \(Windows®\)](#)
- [Verbinding maken met een computer via een BLUETOOTH-verbinding \(Mac\)](#)

### 2 Houd de luidspreker verbonden met het eerste BLUETOOTH-apparaat en blijf (BLUETOOTH) op de luidspreker ongeveer 2 seconden lang aanraken.

U hoort de stembegeleiding (Pairing (Koppelen)) uit de luidspreker en de  (BLUETOOTH) aanduiding begint dubbel te knipperen (koppelstand).

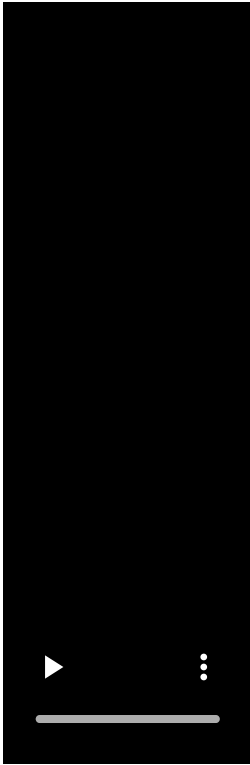

**3** Bedien het tweede BLUETOOTH-apparaat om naar de luidspreker te zoeken.

**4** Volg de aanwijzingen op uw scherm om een BLUETOOTH-verbinding tot stand te brengen.

Wanneer er een BLUETOOTH-verbinding tot stand wordt gebracht, hoort u een geluidssignaal uit de luidspreker en verandert de activiteit van de  (BLUETOOTH) aanduiding van knipperen naar doorlopend branden.

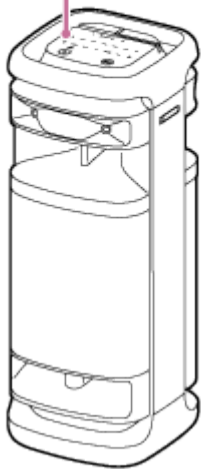
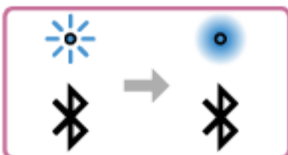

### Veranderen van de BLUETOOTH-apparaten in een multipoint-verbinding

Terwijl u de luidspreker verbonden houdt met 2 apparaten in een multipoint-verbinding, kunt u proberen een verbinding tot stand te brengen met een ander apparaat via een BLUETOOTH-verbinding.

Wanneer u de luidspreker en het derde apparaat bedient om een BLUETOOTH-verbinding tot stand te brengen, zal de BLUETOOTH-verbinding met een van de 2 apparaten die al worden gebruikt voor muziekweergave worden behouden en zal de BLUETOOTH-verbinding met het andere apparaat worden verbroken. Vervolgens zal er een BLUETOOTH-verbinding tot stand worden gebracht tussen de luidspreker en het derde apparaat.

### Muziekweergave terwijl de luidspreker is verbonden met 2 apparaten in een multipoint-verbinding

- Wanneer u de luidspreker bedient om muziek te laten weergeven, zal de muziek worden weergegeven van een van de apparaten in de multipoint-verbinding die eerder werd gebruikt voor de weergave.
- Om muziek weer te geven van het andere (tweede) apparaat in de multipoint-verbinding, moet u het tweede apparaat bedienen om muziek te beginnen te spelen.  
Afhankelijk van de omstandigheden kunt u nog steeds de muziek horen uit de luidspreker van hetzelfde (eerste) apparaat nadat u het tweede apparaat zo hebt bediend dat het muziek begint af te spelen. Stop in een dergelijk geval het afspelen op het eerste apparaat. Vervolgens kunt u luisteren naar de muziek die wordt afgespeeld op het tweede apparaat.

#### Hint

- Zolang de BLUETOOTH-functie is ingeschakeld op een BLUETOOTH-apparaat dat eerder verbonden is geweest met de luidspreker, zal de luidspreker opnieuw verbinding maken met het apparaat onmiddellijk nadat de luidspreker aan wordt gezet.
- U kunt handelingen uitvoeren zoals het tot stand brengen en verbreken van BLUETOOTH-verbindingen met "Sony | Music Center".

#### Opmerking

- Wanneer u de Stereo Pair-functie of de Party Connect-functie gebruikt, kunt u de multipoint-verbindingfunctie niet gebruiken.
- Afhankelijk van het BLUETOOTH-apparaat is het mogelijk dat u de multipoint-verbinding niet zult kunnen gebruiken.
- De multipoint-verbinding kan niet worden uitgeschakeld.

---

#### Verwant onderwerp

- [Eenvoudig verbinding maken met BLUETOOTH-apparaten met "Sony | Music Center" via een BLUETOOTH-verbinding](#)
- [Koppelen en verbinding maken met BLUETOOTH-apparaten](#)
- [Verbinding maken met een computer via een BLUETOOTH-verbinding \(Windows®\)](#)
- [Verbinding maken met een computer via een BLUETOOTH-verbinding \(Mac\)](#)



Draadloze luidspreker  
ULT TOWER 10

## Luisteren naar tv-audio (met de TV Sound Booster-functie)

Met Sony's unieke "TV Sound Booster"\* kunt u genieten van een verbeterde weergave van audiovisueel materiaal zoals video's van live-voorstellingen en films. Doordat de diepe bastonen en realistische hoge tonen ruimtelijk verdeeld worden, kunt u genieten van een waarachtige audiovisuele ervaring die u het gevoel geeft dat u echt bij een live-uitvoering bent.

Gebruik "Sony | Music Center" om de TV Sound Booster-functie in te stellen.

Installeer "Sony | Music Center" van tevoren op uw mobiele apparaat, zoals een smartphone.

\* Plaats de luidspreker verticaal voor u de TV Sound Booster-functie gaat gebruiken.

### 1 Sluit de luidspreker aan op een tv.

Raadpleeg [De luidspreker aansluiten op een tv](#) voor details.

### 2 Schakel de TV Sound Booster-functie van de luidspreker in.

1. Druk op de  (aan/uit) toets om de luidspreker in te schakelen.
2. Koppel de luidspreker met uw BLUETOOTH-apparaat, zoals een smartphone, en breng een BLUETOOTH-verbinding tot stand.  
Wanneer er een BLUETOOTH-verbinding wordt gemaakt, hoort u het geluidssignaal uit de luidspreker.
3. Tik op [Music Center] op uw smartphone, enz. om de applicatie op te starten.



Music Center

4. Tik op [ULT TOWER 10].
5. Tik op [Settings] - [Sound], en schakel dan [TV Sound Booster] in.

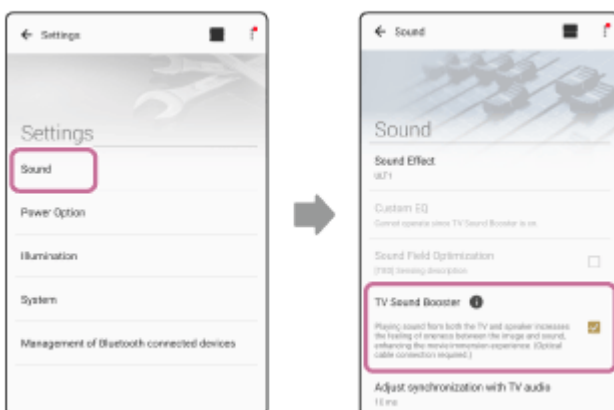

### 3 Voer de bediening op de tv uit met de afstandsbediening van uw tv.

Bekijk/geef materiaal weer. Regel het volume van de tv naar uw eigen voorkeur.

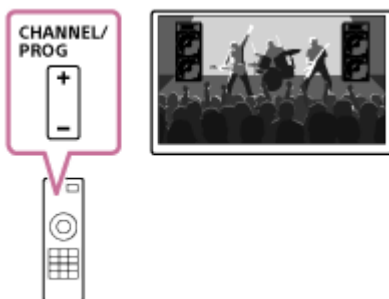

#### 4 Regel het volume van de weergave van de luidspreker.

Tik op  (Volume) en regel dan het volume van de weergave.

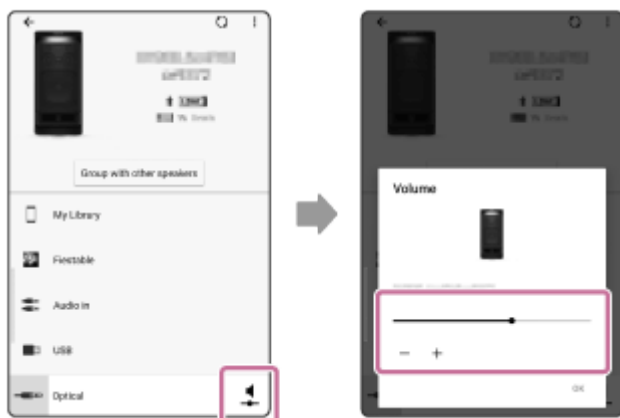

#### 5 Regel de synchronisatie van de tv-audio en de audio van de luidspreker.

Tik in "Sony | Music Center" op [ULT TOWER 10] - [Settings] - [Sound] - [Adjust synchronization with TV audio], en selecteer dan de optimale vertraging.

### Opmerking

- Als het kalibreren van de synchronisatie met "Sony | Music Center" het probleem met de audioovertragung tussen de tv en de luidspreker niet oplost, moet u [Video en audio zijn niet gesynchroniseerd; of geluiden worden dubbel weergegeven raadplegen](#) raadplegen.
- Wanneer de TV Sound Booster-functie is ingeschakeld, worden de 4 luidsprekercomponenten (2 tweeters en 2 middenbereik luidsprekers) aan de voorkant van de luidspreker uitgeschakeld om de geluidswaergave te optimaliseren voor het gecombineerde gebruik met een aangesloten tv.
- Door de TV Sound Booster-functie in te stellen met "Sony | Music Center" wordt de luidspreker automatisch in de OPTICAL IN-stand gezet. Als OPTICAL IN op de luidspreker knippert, is het formaat van de uitgangssignalen van het apparaat dat is aangesloten op de OPTICAL IN (optisch digitale audio-ingang) aansluiting niet compatibel. Raadpleeg in een dergelijk geval de bij uw apparaat geleverde handleiding.
- De aansluitingen op de luidspreker zijn niet ontworpen om waterbestendig te zijn. Gebruik de luidspreker niet op plekken waar water op de luidspreker kan spetteren. Wanneer u klaar bent met het gebruik van de luidspreker, moet u de afdekkingen goed afsluiten.

### Hint

- In plaats van "Sony | Music Center" kunt u ook het aanraakpaneel van de luidspreker gebruiken om de TV Sound Booster-functie in/uit te schakelen of het volume van de geluidswaergave te regelen. Tik op TV SOUND BOOSTER of -/+ (volume) op de luidspreker.
- Wanneer de lage tonen te sterk of te zwak klinken, moet u het volume van de geluidswaergave van de luidspreker regelen.

- Wanneer menselijke stemmen, zoals bij zingen of spreken, moeilijk te verstaan zijn, moet u het volume van de tv regelen.

---

### Verwant onderwerp

- [De luidspreker aansluiten op een tv](#)
- [Koppelen en verbinding maken met BLUETOOTH-apparaten](#)
- [Wat u kunt doen met "Sony | Music Center"](#)
- ["Sony | Music Center" installeren](#)
- [Er komt geen geluid uit de luidspreker](#)
- [Het volume is laag](#)
- [De Karaoke-functie en de DJ Control-functie kunnen niet worden gebruikt wanneer de TV Sound Booster-functie is ingeschakeld](#)

5-056-577-51(1) Copyright 2024 Sony Corporation

Draadloze luidspreker  
ULT TOWER 10

## Luisteren naar tv-audio (zonder de TV Sound Booster-functie te gebruiken)

**1** Sluit de luidspreker aan op een tv.

Raadpleeg [De luidspreker aansluiten op een tv](#) voor details.

**2** Zet de luidspreker aan.

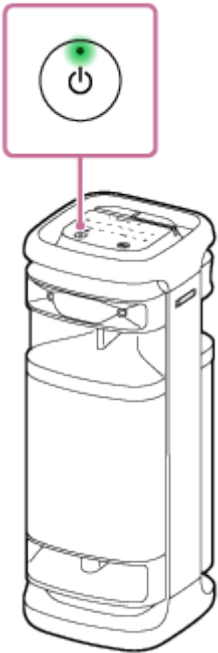

**3** Tik op de luidspreker op OPTICAL IN.

**4** Voer de bediening op de tv uit met de afstandsbediening van uw tv.

Bekijk/geef materiaal weer.

**5** Tik op **-/+ (volume)** op de luidspreker om het volume te regelen.

Wanneer u **-/+ (volume)** op de luidspreker aantikt om het volume in te stellen, zal de  (aan/uit) aanduiding één keer of 3 keer knipperen.

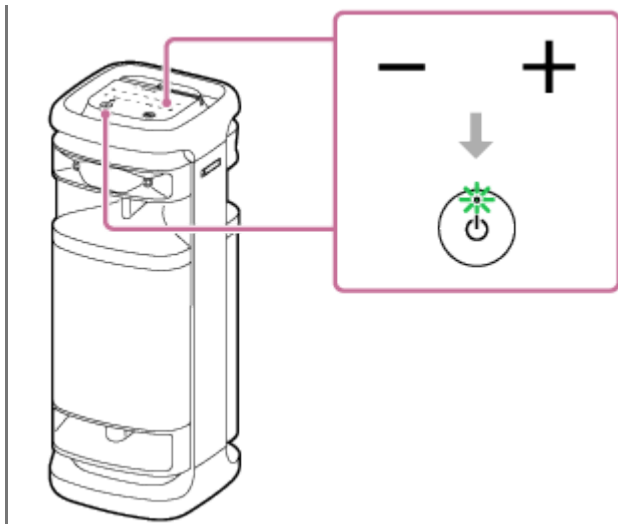

### Opmerking

- Om tv-audio weer te geven in de OPTICAL IN-stand zonder de TV Sound Booster-functie te gebruiken, moet u het volume van de geluidswaergave van de tv uitschakelen.
- Als OPTICAL IN op de luidspreker knippert, is het formaat van de uitgangssignalen van het apparaat dat is aangesloten op de OPTICAL IN (optisch digitale audio-ingang) aansluiting niet compatibel. Raadpleeg in een dergelijk geval de bij uw apparaat geleverde handleiding.
- De aansluitingen op de luidspreker zijn niet ontworpen om waterbestendig te zijn. Gebruik de luidspreker niet op plekken waar water op de luidspreker kan spetteren. Wanneer u klaar bent met het gebruik van de luidspreker, moet u de afdekkingen goed afsluiten.

### Hint

- Wanneer er geluid komt uit zowel de luidspreker als de tv, moet u het volume van de geluidswaergave van de tv uitschakelen.
- U kunt het volume van de geluidswaergave van de luidspreker ook regelen met "Sony | Music Center".

### Verwant onderwerp

- [De luidspreker aansluiten op een tv](#)
- [Koppelen en verbinding maken met BLUETOOTH-apparaten](#)
- [Wat u kunt doen met "Sony | Music Center"](#)
- ["Sony | Music Center" installeren](#)

Draadloze luidspreker  
ULT TOWER 10

## Luisteren naar muziek van een USB-apparaat

Deze luidspreker ondersteunt de volgende audiobestandsformaten.

- MP3: bestandsextensie [.mp3]
- WMA: bestandsextensie [.wma]
- WAV: bestandsextensie [.wav]

### 1 Sluit een USB-apparaat aan op de PLAY/CHARGE OUTPUT-aansluiting (USB).

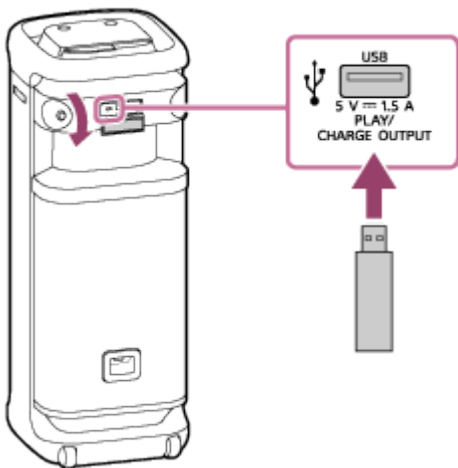

### 2 Tik op de luidspreker op USB.

### 3 Tik op ►|| (weergave) op de luidspreker om de weergave te starten.

U kunt "Sony | Music Center" gebruiken om de weergave te bedienen of gemakkelijk muziek te selecteren van de muziklijst op het USB-apparaat.

U kunt de volgende handelingen ook uitvoeren met ►|| (weergave) op de luidspreker.

- De weergave pauzeren  
Tik terwijl de weergave bezig is op ►|| (weergave) op de luidspreker. Tik hier nog eens op om de weergave opnieuw op te starten.
- Naar het volgende nummer springen  
Tik terwijl de weergave bezig is twee keer snel achter elkaar op ►|| (weergave) op de luidspreker.
- Naar het begin van het huidige nummer of het vorige nummer springen  
Tik terwijl de weergave bezig is 3 keer snel achter elkaar op ►|| (weergave) op de luidspreker.

### 4 Tik op -/+ (volume) op de luidspreker om het volume te regelen.

#### Hint

- Terwijl het laden van het aangesloten apparaat bezig is, blijft USB op de luidspreker knipperen.

## Opmerking

- Wanneer de Stereo Pair-functie of de Party Connect-functie in gebruik is, is de luidspreker niet in staat om de muziek weer te geven die wordt afgespeeld op het USB-apparaat dat is aangesloten op de PLAY/CHARGE OUTPUT-aansluiting (USB).
- De luidspreker kan geen audiobestanden weergeven van het USB-apparaat weergeven in de volgende gevallen:
  - Het totale aantal audiobestanden op het aangesloten USB-apparaat is hoger dan 2 000.
  - Het aantal mappen op het aangesloten USB-apparaat is hoger dan 300, inclusief de "ROOT"-map.  
De hierboven vermelde cijfers kunnen verschillen afhankelijk van de bestands- en mapstructuur. Sla op het USB-apparaat met de audiobestanden geen andere soorten bestanden of onnodige mappen op.
- De luidspreker is in staat om audiobestanden weer te geven die zich bevinden in submappen tot 8 niveaus diep.
- Mappen zonder audiobestanden worden overgeslagen voor weergave.
- Als de daadwerkelijke inhoud van een bestand met een ondersteunde bestandsextensie niet is wat het hoort te zijn, kan het weergeven van het bestand leiden tot productie van lawaai door de luidspreker of tot storingen.
- De aansluitingen op de luidspreker zijn niet ontworpen om waterbestendig te zijn. Gebruik de luidspreker niet op plekken waar water op de luidspreker kan spetteren. Wanneer u klaar bent met het gebruik van de luidspreker, moet u de afdekkingen goed afsluiten.

---

---

## Verwant onderwerp

- [Aansluiten van een USB-apparaat](#)

Draadloze luidspreker  
ULT TOWER 10

## Luisteren naar muziek van een apparaat via een BLUETOOTH-verbinding

U kunt naar muziek van een BLUETOOTH-apparaat luisteren en dit apparaat bedienen met de luidspreker via een BLUETOOTH-verbinding, als dit apparaat de volgende BLUETOOTH-profielen ondersteunt.

### A2DP (Advanced Audio Distribution Profile)

Stelt u in staat om draadloos te genieten van audio van hoge kwaliteit.

### AVRCP (Audio Video Remote Control Profile)

Stelt u in staat om het volume in te stellen en de weergave te starten en te pauzeren, of naar het begin van het volgende/huidige nummer te springen.

De bediening kan per BLUETOOTH-apparaat verschillend zijn. Raadpleeg de handleiding die wordt meegeleverd met het BLUETOOTH-apparaat.

#### Opmerking

- Zorg er van tevoren voor dat het volume op het BLUETOOTH-apparaat en de luidspreker is ingesteld op een gematigd niveau om te voorkomen dat er plotseling heel harde geluiden worden weergegeven door de luidspreker. Afhankelijk van het BLUETOOTH-apparaat kan het volume van de luidspreker mogelijk niet worden ingesteld op het BLUETOOTH-apparaat wanneer het afspelen op het apparaat gestopt/gebpaueerd is.

### 1 Verbind de luidspreker met het BLUETOOTH-apparaat.

Wanneer er een BLUETOOTH-verbinding tot stand wordt gebracht, hoort u een geluidssignaal uit de luidspreker en verandert de activiteit van de  (BLUETOOTH) aanduiding van knipperen naar doorlopend branden.

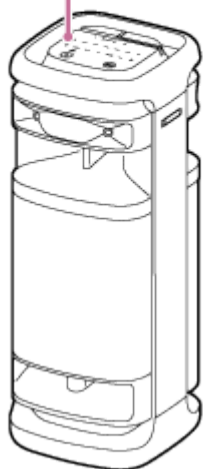
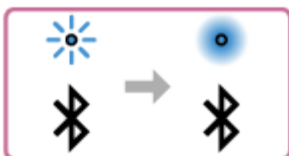

### 2 Als de luidspreker in een andere stand staat dan de BLUETOOTH-stand voor het selecteren van de audiobron, moet u op de luidspreker (BLUETOOTH) aantikken.

#### Opmerking



- Zelfs nadat er een verbinding tot stand gebracht is met een BLUETOOTH-apparaat, komt er geen audio van het verbonden BLUETOOTH-apparaat uit de luidspreker als de luidspreker niet in de BLUETOOTH-stand staat.

### 3 Begin iets af te spelen op het BLUETOOTH-apparaat.

### 4 Stel het volume in door **-/+ (volume)** op de luidspreker aan te tikken of door het BLUETOOTH-apparaat te bedienen.

Wanneer u **-/+ (volume)** op de luidspreker aantikt of het volume instelt op het BLUETOOTH-apparaat, zal de  (aan/uit) aanduiding één keer of 3 keer knipperen.

Afhankelijk van het BLUETOOTH-apparaat dat u gebruikt is het mogelijk dat de  (aan/uit) aanduiding op de luidspreker niet knippert, ook niet als u het volume regelt op het BLUETOOTH-apparaat.

Blijf **-/+ (volume)** op de luidspreker aanraken om de instelling snel te veranderen.

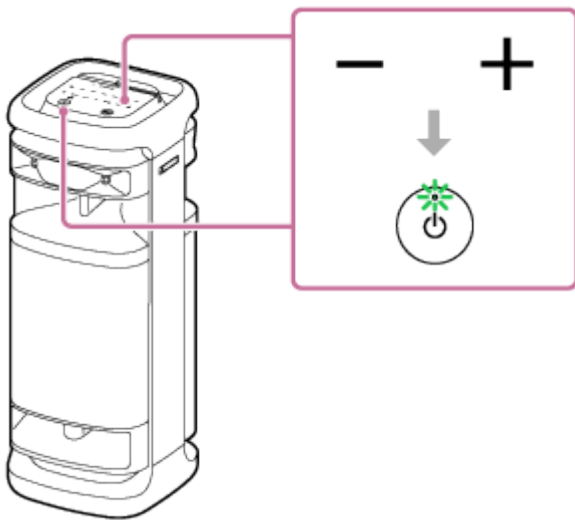

Tijdens de weergave kunt u  (weergave) op de luidspreker gebruiken om de volgende handelingen te verrichten.

#### **Pauseren**

Tik op  (weergave) op de luidspreker tijdens weergave om te pauseren. Tik er nog eens op om het pauseren te annuleren.

#### **Springen naar het begin van het volgende nummer**

Tik twee keer snel achter elkaar op  (weergave) op de luidspreker tijdens weergave.



#### **Spring naar het begin van het huidige nummer of naar het vorige nummer\***

Tik 3 keer snel achter elkaar op  (weergave) op de luidspreker tijdens weergave.

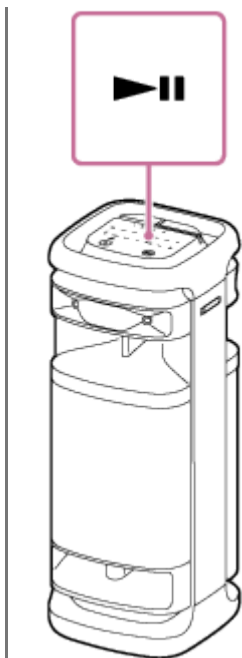
\* De bediening hangt mede af van het gebruikte BLUETOOTH-apparaat.



### Hint

- De luidspreker ondersteunt content-beveiliging met de SCMS-T-methode. U kunt via de luidspreker luisteren naar muziek (of audio) van de smartphone of mobiele telefoon die de SCMS-T-methode ondersteunt.
- Wanneer u het volume instelt op het maximum- of minimumniveau op de luidspreker, zal de  (aan/uit) aanduiding 3 keer knipperen.
- Door  (weergave) op de luidspreker ongeveer 5 seconden lang ingedrukt te houden, zal de luidspreker het nummer dat is opgeslagen voor demonstraties weergeven. Om deze functie uit te schakelen, moet u  (weergave) op de luidspreker nog een keer aantikken.

### Opmerking

- Als de communicatie-omstandigheden slecht zijn, is het mogelijk dat het BLUETOOTH-apparaat verkeerd reageert op de handelingen op de luidspreker.
- Afhankelijk van het BLUETOOTH-apparaat moet u mogelijk het volume bijstellen, of de audio-uitganginstelling van het verbonden apparaat instellen.
- Afhankelijk van het BLUETOOTH-apparaat dat verbonden is met de luidspreker, de communicatie-omstandigheden, of de gebruiksomgeving, is het mogelijk dat er ruis optreedt of dat de geluidswaergave wordt onderbroken.

---

### Verwant onderwerp

- [Afsluiten van de BLUETOOTH-verbinding \(na gebruik\)](#)
- [De luidspreker aansluiten op een stopcontact](#)

Draadloze luidspreker  
ULT TOWER 10

## Selecteren van de kwaliteit voor de muziekweergave via een BLUETOOTH-verbinding (Codec)

De "Voorkeur voor geluidskwaliteit" en de "Voorkeur voor stabiele verbinding" instellingen zijn beschikbaar op de luidspreker voor de kwaliteit van de muziekweergave via BLUETOOTH-verbinding. De instelling "Voorkeur voor geluidskwaliteit" biedt niet alleen compatibiliteit met SBC, maar ook met AAC en LDAC voor muziekweergave met een hoge geluidskwaliteit, terwijl de instelling "Voorkeur voor stabiele verbinding" muziekweergave via meer stabiele BLUETOOTH-verbindingen mogelijk maakt. Bij aankoop is de instelling "Voorkeur voor geluidskwaliteit" ingeschakeld.

- Voorkeur voor geluidskwaliteit (standaardinstelling): De meest optimale codec wordt automatisch geselecteerd uit AAC, LDAC, en SBC.
- Voorkeur voor stabiele verbinding: SBC wordt geselecteerd.





### 1 Zet de luidspreker aan.

U hoort het meldingsgeluid uit de luidspreker en de  (BLUETOOTH) aanduiding knippert\* in blauw.

\* Als er een BLUETOOTH-apparaat in de buurt is waarmee de luidspreker eerder verbonden is geweest, kan de luidspreker automatisch verbinding maken met het apparaat. In zo'n geval zal de  (BLUETOOTH) aanduiding op de luidspreker blauw oplichten.

### 2 Verander de BLUETOOTH-verbindingkwaliteit.

#### Op de luidspreker

1. Blijf  (weergave) en  (BLUETOOTH) op de luidspreker tegelijkertijd ongeveer 2 seconden aanraken. Wanneer de instelling wordt veranderd naar "Voorkeur voor stabiele verbinding", zal de  (aan/uit) aanduiding 3 keer groen knipperen. Wanneer de instelling wordt veranderd naar "Voorkeur voor geluidskwaliteit", zal de  (aan/uit) aanduiding twee keer groen knipperen. Wanneer de luidspreker is verbonden met BLUETOOTH-apparatuur, worden alle verbindingen automatisch verbroken en vervolgens opnieuw tot stand gebracht zodat de ingestelde voorkeur van kracht wordt.

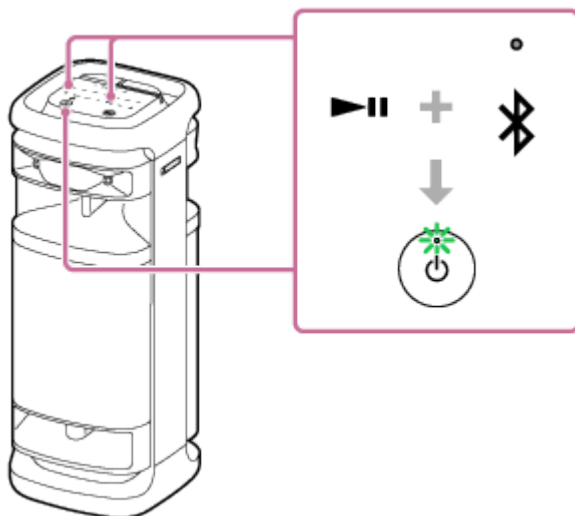

#### Met "Sony | Music Center"

1. Koppel de luidspreker met een BLUETOOTH-apparaat, zoals een smartphone. Wanneer er een BLUETOOTH-verbinding wordt gemaakt, hoort u het geluidssignaal uit de luidspreker.
2. Tik op [Music Center] op uw smartphone, enz. om de applicatie op te starten.



Music Center

3. Tik op [ULT TOWER 10].
4. Tik op [Settings] - [Sound] - [Bluetooth Connection Quality] en selecteer vervolgens [Priority on Sound Quality] of [Priority on Stable Connection].  
Alle verbindingen met BLUETOOTH-apparatuur worden automatisch verbroken en vervolgens opnieuw tot stand gebracht zodat de ingestelde voorkeur van kracht wordt.

#### Hint

- Bij gebruik van de Stereo Pair-functie of de Party Connect-functie, zal de codec automatisch overschakelen naar SBC.

#### Opmerking

- Wanneer de instelling "Voorkeur voor geluidskwaliteit" is geselecteerd, kan er ruis optreden of kan de geluidswaergave worden onderbroken vanwege de instelling van uw BLUETOOTH-apparaat en omgevingsomstandigheden. Verander in een dergelijk geval de BLUETOOTH-verbindingkwaliteit naar de instelling "Voorkeur voor stabiele verbinding".

---

#### Verwant onderwerp

- [Gebruiken van de functie BLUETOOTH standby \(automatisch aan\)](#)
- [Wat u kunt doen met "Sony | Music Center"](#)
- [Ondersteunde codecs](#)

Draadloze luidspreker  
ULT TOWER 10

## Ondersteunde codecs

---

Een codec is een algoritme voor het coderen van audio die wordt gebruikt voor het draadloos overbrengen van audio via BLUETOOTH-verbindingen.

De luidspreker biedt ondersteuning voor de volgende 3 codecs voor de weergave van muziek via een A2DP-verbinding: SBC, AAC en LDAC™.

- SBC

Dit is een afkorting van Subband Codec.

SBC is de standaard technologie voor het coderen van audio die wordt gebruikt door BLUETOOTH-apparatuur.

Alle BLUETOOTH-apparaten ondersteunen SBC.

- AAC

Dit is een afkorting van Advanced Audio Coding.

AAC wordt hoofdzakelijk gebruikt door producten van Apple, zoals de iPhone, en kan een hogere geluidskwaliteit bieden dan SBC.

- LDAC

LDAC is een audiocodeertechnologie ontwikkeld door Sony, waarmee het mogelijk is om High-Resolution (Hi-Res) Audio-materiaal over te brengen, zelfs via BLUETOOTH-verbindingen.

Anders dan andere BLUETOOTH-compatibele codeertechnologieën, zoals SBC, werkt het zonder enige omzetting omlaag van de High-Resolution Audio-content<sup>\*1</sup>.

Dit maakt overdracht mogelijk van ongeveer 3 keer meer data<sup>\*2</sup> dan de andere technologieën via een BLUETOOTH draadloos netwerk met een ongeëvenaarde geluidskwaliteit, door middel van een efficiënte codering en geoptimaliseerde datapacket-verwerking.

<sup>\*1</sup> Exclusief materiaal in DSD-formaat.

<sup>\*2</sup> In vergelijking met SBC, wanneer een bitsnelheid van 990 kbps (96/48 kHz) of 909 kbps (88,2/44,1 kHz) is geselecteerd.

Wanneer er muziek wordt overgebracht van een verbonden apparaat met een van de bovenvermelde codecs, zal de luidspreker automatisch overschakelen naar die codec en de muziek met diezelfde codec weergeven.

Als het verbonden apparaat een codec met een hogere geluidskwaliteit ondersteunt dan SBC, is het mogelijk dat u het apparaat van tevoren moet instellen om muziek over te brengen met de gewenste codec, geselecteerd uit de ondersteunde codecs.

Raadpleeg de handleiding van het apparaat in kwestie voor het instellen van de codec.

---

### Verwant onderwerp

- [Selecteren van de kwaliteit voor de muziekweergave via een BLUETOOTH-verbinding \(Codec\)](#)

Draadloze luidspreker  
ULT TOWER 10

## Afsluiten van de BLUETOOTH-verbinding (na gebruik)

Wanneer u klaar bent met het luisteren naar muziek met het BLUETOOTH-apparaat, kunt u met behulp van de volgende handelingen de BLUETOOTH-verbinding verbreken of afsluiten.

Wanneer de BLUETOOTH-verbinding wordt verbroken, hoort u het geluidssignaal uit de luidspreker.

- Schakel de BLUETOOTH-functie op het BLUETOOTH-apparaat uit.  
Raadpleeg voor details de handleiding van het apparaat.
- Zet het BLUETOOTH-apparaat uit.
- Zet de luidspreker uit.

### Hint

- Wanneer u de Stereo Pair-functie gebruikt en de ene luidspreker uitschakelt, zal de andere luidspreker automatisch worden uitgeschakeld. De BLUETOOTH-verbinding tussen hen zal worden verbroken.
- Wanneer u klaar bent met het luisteren naar muziek, kan de BLUETOOTH-verbinding automatisch verbroken worden, afhankelijk van het gebruikte BLUETOOTH-apparaat.

### Verwant onderwerp

- [Uitschakelen van de stroom](#)
- [Wat u kunt doen met "Sony | Music Center"](#)
- [De functie Autom. Standby \(stroomspaarstand\)](#)

Draadloze luidspreker  
ULT TOWER 10

## De BLUETOOTH-functie en de draadloze microfoonfunctie aan/uit zetten

U kunt u een verbinding met de luidspreker tot stand brengen vanaf een gekoppeld BLUETOOTH-apparaat wanneer het BLUETOOTH-signaal van het systeem is ingeschakeld.



U kunt ook een verbinding met de luidspreker tot stand brengen vanaf de meegeleverde draadloze microfoon wanneer de draadloze microfoonfunctie van de luidspreker is ingeschakeld.

Bij aankoop staan deze instellingen aan.

### 1 Blijf – (volume) en (BLUETOOTH) op de luidspreker ongeveer 5 seconden lang aanraken.

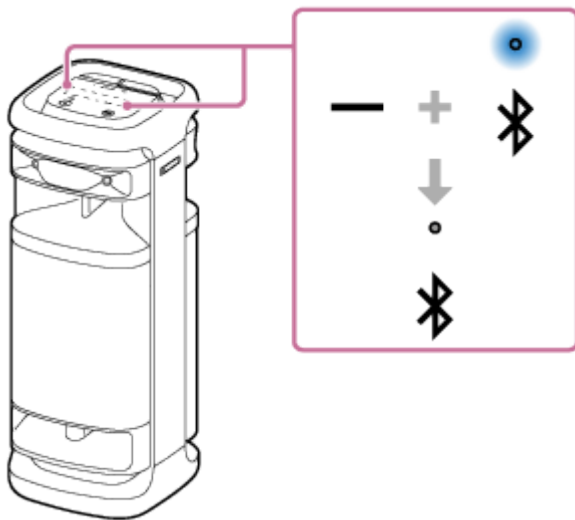
De  (BLUETOOTH) aanduiding gaat uit en de BLUETOOTH- en draadloze microfoonfunctie wordt uitgeschakeld.



Wanneer u – (volume) en  (BLUETOOTH) op de luidspreker nog een keer ongeveer 5 seconden lang tegelijkertijd blijft aanraken, zal de  (BLUETOOTH) aanduiding inschakelen en wordt de BLUETOOTH- en draadloze microfoonfunctie ingeschakeld.

### Hint

- Met een apparaat waarmee eerder een BLUETOOTH-verbinding is geweest, zal de luidspreker opnieuw verbinding maken wanneer de BLUETOOTH-functie wordt ingeschakeld zolang de BLUETOOTH-functie van het apparaat ingeschakeld blijft.

### Opmerking

- U kunt de volgende handelingen niet uitvoeren wanneer de BLUETOOTH-functie is uitgeschakeld:
  - Koppelen en/of verbinden met een BLUETOOTH-apparaat.
  - "Sony | Music Center" gebruiken.
  - Wanneer de draadloze microfoon is aangesloten op de luidspreker, zal het uitschakelen van de BLUETOOTH-functie van de luidspreker de draadloze microfoon loskoppelen.





Draadloze luidspreker  
ULT TOWER 10

## Luisteren naar muziek van een draagbaar audio-apparaat enz. met een verbinding via bedrading

U kunt de luidspreker gebruiken door een draagbaar audio-apparaat enz. aan te sluiten op de luidspreker door middel van een audiokabel (in de handel verkrijgbaar).

### Opmerking

- Voor u een verbinding tot stand brengt tussen de luidspreker en een draagbaar audio-apparaat, moet u het volume van de luidspreker en het apparaat laag zetten om te voorkomen dat de luidspreker plotseling een zeer hard geluid produceert.

### 1 Sluit een apparaat aan op de AUDIO IN-aansluiting met een audiokabel (in de handel verkrijgbaar).

Gebruik voor deze aansluiting een audiokabel met een stereoministekker (geen weerstand)\* aan beide uiteinden.

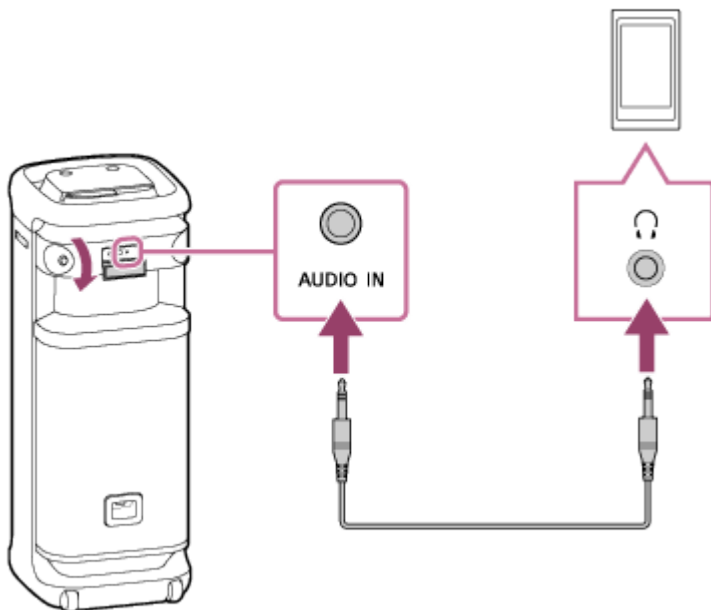

\* Als u een audiokabel gebruikt (met stereoministekkers) met een significante weerstand, kan het volume lager zijn. Zorg er daarom voor dat u een kabel (met stereoministekkers) zonder weerstand gebruikt.

### 2 Zet de luidspreker aan.

U hoort het meldingsgeluid uit de luidspreker en de  (aan/uit) aanduiding licht groen op.

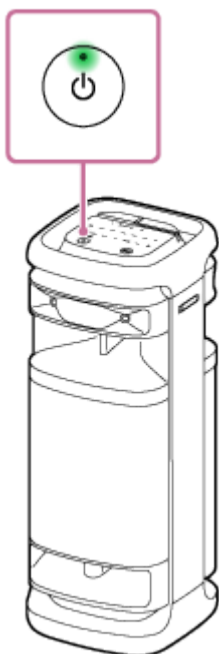

**3** Tik op de luidspreker op AUDIO IN.

**4** Zet het verbonden apparaat aan en begin iets af te spelen.

**5** Stel het volume in op een gemiddeld niveau op het verbonden apparaat.

Als het volume wordt ingesteld op het aangesloten draagbare audio-apparaat, zal de  (aan/uit) aanduiding op de luidspreker niet knipperen.

**6** Tik op **-/+ (volume)** op de luidspreker om het volume te regelen.

Wanneer u **-/+ (volume)** op de luidspreker aantikt om het volume in te stellen, zal de  (aan/uit) aanduiding één keer of 3 keer knipperen.

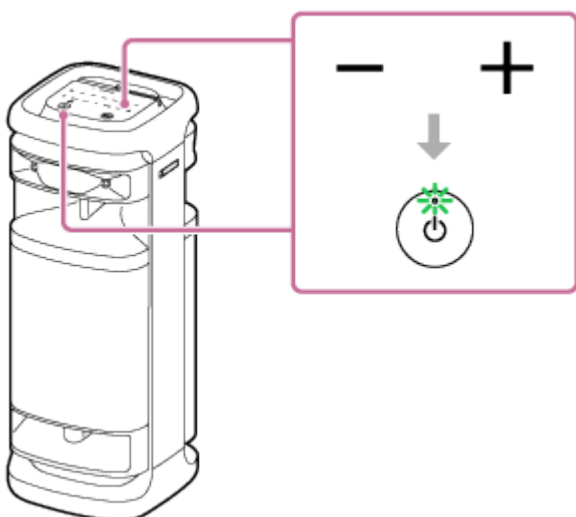

#### Hint

- Wanneer u geen geluid kunt horen, moet u het volume verhogen op het verbonden apparaat.

#### Opmerking

- Wanneer de Stereo Pair-functie of de Party Connect-functie in gebruik is, is de luidspreker niet in staat om de muziek weer te geven die wordt afgespeeld op het apparaat dat is aangesloten op de AUDIO IN-aansluiting met een audiokabel.
- Wanneer er een draagbaar audio-apparaat is aangesloten op de AUDIO IN-aansluiting en er muziek wordt weergegeven, zijn handelingen op de luidspreker, zoals bijvoorbeeld pauzeren, springen naar het begin van het volgende nummer, en springen naar het begin van het huidige nummer uitgeschakeld.
- De aansluitingen op de luidspreker zijn niet ontworpen om waterbestendig te zijn. Gebruik de luidspreker niet op plekken waar water op de luidspreker kan spetteren. Wanneer u klaar bent met het gebruik van de luidspreker, moet u de afdekkingen goed afsluiten.

---

## Verwant onderwerp

- [De functie Autom. Standby \(stroomspaarstand\)](#)

5-056-577-51(1) Copyright 2024 Sony Corporation

Draadloze luidspreker  
ULT TOWER 10

## Profiteren van verschillende effecten in de geluidswaergave

U kunt profiteren van het omschakelen van de geluidswaergave op de luidspreker.

### Genieten van versterkt diep basgeluid (ULT-toets)

U kunt een van de volgende procedures gebruiken voor de instelling. Bij aankoop staat de ULT POWER SOUND-instelling aan.

- Druk op de ULT-toets.  
Telkens wanneer u op de ULT-toets drukt, verandert de instelling van ULT1, ULT2 en uit.  
Telkens wanneer de instelling wordt gewijzigd, hoort u het meldingsgeluid uit de luidspreker en licht de ULT-toets op of gaat deze uit.

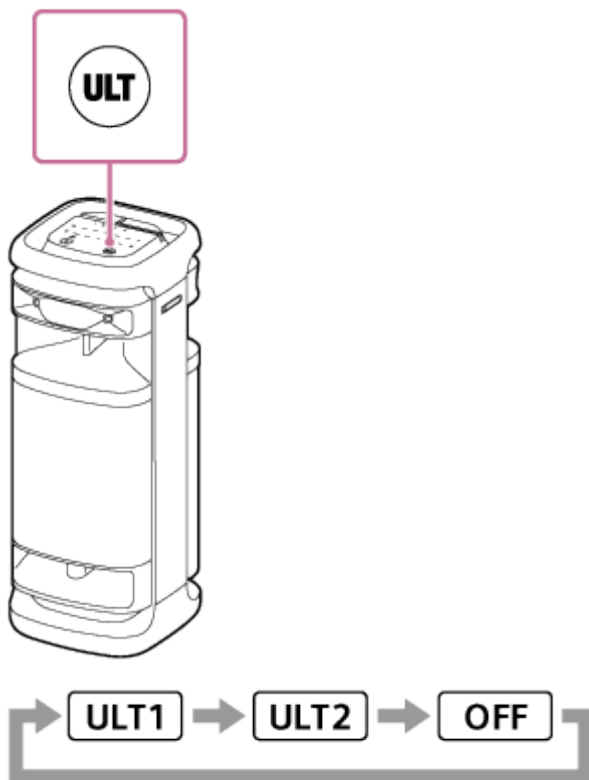

ULT1: Benadrukt diep basgeluid.

ULT2: Benadrukt het gevoel van vermogen nog meer dan ULT1.

Uit: Schakelt de ULT POWER SOUND-instelling uit.

- "Sony | Music Center" gebruiken.  
Tik in "Sony | Music Center" op [ULT TOWER 10] - [Settings] - [Sound] - [Sound Effect] en selecteer een van de opties [OFF], [ULT1] of [ULT2].

#### Hint

- De standaardinstelling (ULT1 of ULT2) varieert afhankelijk van het land of de regio.
- Door de ULT-toets ingedrukt te houden en tegelijkertijd – (volume) op de luidspreker ongeveer 2 seconden aan te raken, kunt u het meldingsgeluid in- of uitschakelen.  
Wanneer het meldingsgeluid is uitgeschakeld, knippert de  (aan/uit) aanduiding 3 keer groen.

Wanneer het meldingsgeluid is ingeschakeld, knippert de  (aan/uit) aanduiding tweemaal groen.

## De equalizer aanpassen naar uw voorkeur (CUSTOM)

Tik in "Sony | Music Center" op [ULT TOWER 10] - [Settings] - [Sound] - [Sound Effect] - [CUSTOM].

Tik op [Custom EQ] en stel dan de equalizer in naar uw eigen voorkeuren.

### Opmerking

- U kunt de CUSTOM-stand niet gebruiken als de TV Sound Booster-functie is geactiveerd.

## Automatisch aanpassen aan het optimale geluid volgens de omgeving (Geluidsveld-optimalisatie)

Deze gepatenteerde microfoondetectietechnologie detecteert geluiden rond de luidspreker tijdens het afspelen van muziek om automatisch aanpassingen te maken om het geluid te optimaliseren. Bij aankoop staat de Geluidsveld-optimalisatie op aan.

### Geluidsveld-optimalisatie inschakelen

Tik in "Sony | Music Center" op [ULT TOWER 10] - [Settings] - [Sound] - [Sound Field Optimization] en stel deze vervolgens in op aan.

### Opmerking

- In sommige gevallen kan het omgevingsgeluid verhinderen dat het geluid wordt geoptimaliseerd.
- Wanneer u de Stereo Pair-functie of de Party Connect-functie gebruikt, wordt de Geluidsveld-optimalisatie uitgeschakeld.

Draadloze luidspreker  
ULT TOWER 10

## Draadloos muziek beluisteren met 2 luidsprekers (Stereo Pair-functie)

Om gebruik te kunnen maken van de Stereo Pair-functie, hebt u 2 ULT TOWER 10 luidsprekers nodig. Door 2 luidsprekers te koppelen via een BLUETOOTH-verbinding, kunt u genieten van een krachtiger weergave. 2 luidsprekers die met elkaar verbonden zijn via een BLUETOOTH-verbinding geven audio weer in stereo, waarbij 1 luidspreker de audio voor het rechterkanaal (rechterkant) weergeeft en de andere de audio voor het linkerkanaal (linkerkant).

Voor u de luidspreker gaat bedienen, moet u het volgende controleren:

- Werk de van tevoren geïnstalleerde software bij naar de nieuwste versie op elk van de luidsprekers om verbinding te maken voor de functie.  
(Zie voor details over de procedure voor de update [Bijwerken van de van tevoren geïnstalleerde software.](#))
- Zorg er bij het instellen van de luidsprekers voor de Stereo Pair-functie voor dat de 2 luidsprekers die verbonden moeten worden voor de functie zich binnen 1 m van elkaar bevinden. Stop het afspelen van muziek als dit al bezig is.
- Zorg er bij het afspelen van muziek voor dat alle apparaten die voor de functie moeten worden verbonden zich binnen 30 m in uw gezichtsveld bevinden.  
Het maximale communicatiebereik kan afnemen onder de volgende omstandigheden.
  - Er bevindt zich een obstakel zoals een persoon, metaal, of een wand tussen de luidspreker en het BLUETOOTH-apparaat.
  - Er wordt een draadloos LAN-apparaat gebruikt in de buurt van de luidspreker.
  - Er wordt een magnetron gebruikt in de buurt van de luidspreker.
  - Er wordt een apparaat dat elektromagnetische straling genereert gebruikt in de buurt van de luidspreker.

### 1 Gebruik "Sony | Music Center" om de luidspreker in te stellen voor de Stereo Pair-functie.

Voor details over "Sony | Music Center" verwijzen we u naar de volgende URL:  
<https://www.sony.net/smcqa/>

## De Stereo Pair-functie beëindigen

"Sony | Music Center" gebruiken.

### Hint

- Door de Stereo Pair-functie te gebruiken, wordt de codec automatisch omgeschakeld naar SBC.
- De Stereo Pair-functie wordt niet uitgeschakeld door de luidsprekers uit te zetten. Wanneer een van de luidsprekers weer wordt ingeschakeld, zal deze proberen een verbinding tot stand te brengen voor de Stereo Pair-functie. Om de Stereo Pair-functie te gebruiken, moet u de andere luidspreker binnen 1 minuut inschakelen. Wanneer de functie BLUETOOTH standby ingeschakeld blijft op beide luidsprekers, zal door een van de luidsprekers in te schakelen automatisch de andere ook worden ingeschakeld en zal er een verbinding tot stand worden gebracht voor de Stereo Pair-functie tussen de luidsprekers.

### Opmerking

- Wanneer de Stereo Pair-functie in gebruik is, zal geluid uit de volgende apparaten aangesloten op de luidspreker niet worden afgespeeld.
  - Het USB-apparaat aangesloten op de PLAY/CHARGE OUTPUT-aansluiting (USB)

- Het apparaat aangesloten op de AUDIO IN-aansluiting met een audiokabel
- De tv aangesloten op de OPTICAL IN-aansluiting
- Wanneer de luidspreker in de OPTICAL IN, AUDIO IN, of USB-stand staat, kunt u hem ook instellen voor de Stereo Pair-functie met "Sony | Music Center". Na het voltooien van de instelling wordt de luidspreker echter automatisch in de BLUETOOTH-stand gezet.
- Uitschakelen van de Stereo Pair-functie heeft geen effect op de tot stand gebrachte BLUETOOTH-verbinding en de luidspreker zal in de BLUETOOTH-stand blijven staan. Om de luidspreker in de OPTICAL IN-, AUDIO IN- of USB-stand te zetten, is er een handeling met de aantiktoetsen op de luidspreker vereist.
- Om te voorkomen dat de luidspreker plotseling een zeer hard geluid produceert, moet u het volume van de luidspreker en het BLUETOOTH-apparaat laag zetten of het afspelen op het BLUETOOTH-apparaat stoppen voor u een verbinding tot stand brengt met het BLUETOOTH-apparaat.

---

## Verwant onderwerp

- [Gebruiken van de functie BLUETOOTH standby \(automatisch aan\)](#)
- ["Sony | Music Center" installeren](#)
- [Bijwerken van de van tevoren geïnstalleerde software](#)

Draadloze luidspreker  
ULT TOWER 10

## Profiteren van draadloze weergave met meerdere luidsprekers (Party Connect-functie)

U kunt meerdere luidsprekers (maximaal 100 luidsprekers) die compatibel zijn met de Party Connect-functie met elkaar verbinden via BLUETOOTH en zo genieten van muziekweergave.

Apparaten die compatibel zijn met de Draadloze Party Chain-functie kunnen niet worden verbonden.

### Apparaten\* die compatibel zijn met de Party Connect-functie:

LSPX-S3, SRS-XP700, SRS-XP500, SRS-XG500, SRS-XG300, SRS-XB43, SRS-XB33, SRS-XB23, SRS-XE300, SRS-XE200, SRS-XV900, SRS-XV800, SRS-XV500, SRS-ULT70, SRS-ULT1000

\* Afhankelijk van uw land of regio is het mogelijk dat sommige compatibele apparaten niet te koop zijn.

Voor u de luidspreker gaat bedienen, moet u het volgende controleren:

- Werk de van tevoren geïnstalleerde software bij naar de nieuwste versie op elk van de luidsprekers om verbinding te maken voor de functie.  
(Zie voor details over de procedure voor de update [Bijwerken van de van tevoren geïnstalleerde software.](#))
- Zorg er bij het instellen van de luidsprekers voor de Party Connect-functie voor dat alle luidsprekers die verbonden moeten worden voor de functie zich binnen 1 m van elkaar bevinden. Stop het afspelen van muziek als dit al bezig is.
- Zorg er bij het afspelen van muziek voor dat alle apparaten die voor de functie moeten worden verbonden zich binnen 30 m in uw gezichtsveld bevinden.  
Het maximale communicatiebereik kan afnemen onder de volgende omstandigheden.
  - Er bevindt zich een obstakel zoals een persoon, metaal, of een wand tussen de luidspreker en het BLUETOOTH-apparaat.
  - Er wordt een draadloos LAN-apparaat gebruikt in de buurt van de luidspreker.
  - Er wordt een magnetron gebruikt in de buurt van de luidspreker.
  - Er wordt een apparaat dat elektromagnetische straling genereert gebruikt in de buurt van de luidspreker.

### 1 Gebruik "Sony | Music Center" om de luidspreker in te stellen voor de Party Connect-functie.

Voor details over "Sony | Music Center" verwijzen we u naar de volgende URL:  
<https://www.sony.net/smcqa/>

### 2 Start het afspelen op het BLUETOOTH-apparaat en stel het volume in op een gematigd niveau.

Alle luidsprekers zullen nu dezelfde muziek weergeven.

Wanneer u het volume verandert op het BLUETOOTH-apparaat of op de luidspreker die met dat apparaat is verbonden (de als eerste ingestelde luidspreker), zal het volume van alle luidsprekers automatisch mee veranderen. Wat de andere luidsprekers (de tweede of later ingestelde luidsprekers) betreft, kunt u ook het volume op de luidspreker in kwestie instellen.

## Veranderen van het verbonden BLUETOOTH-apparaat of de luidspreker of afsluiten van de Party Connect-functie

Stop eerst het afspelen van de muziek.

### Hint



- De verlichting en de ULT-toets op de luidspreker lichten verschillend op, afhankelijk van het model dat is ingesteld als de eerste luidspreker.
- Bij gebruik van de Party Connect-functie zal de codec automatisch overschakelen naar SBC.

### Opmerking

- Wanneer de Party Connect-functie in gebruik is, zal geluid uit de volgende apparaten aangesloten op de luidspreker niet worden afgespeeld.
  - Het USB-apparaat aangesloten op de PLAY/CHARGE OUTPUT-aansluiting (USB)
  - Het apparaat aangesloten op de AUDIO IN-aansluiting met een audiokabel
  - De tv aangesloten op de OPTICAL IN-aansluiting
- Wanneer de luidspreker in de OPTICAL IN, AUDIO IN, of USB-stand staat, kunt u hem ook instellen voor de Party Connect-functie met "Sony | Music Center". Na het voltooien van de instelling wordt de luidspreker echter automatisch in de BLUETOOTH-stand gezet.
- Uitschakelen van de Party Connect-functie heeft geen effect op de tot stand gebrachte BLUETOOTH-verbinding en de luidspreker zal in de BLUETOOTH-stand blijven staan. Om de luidspreker in de OPTICAL IN-, AUDIO IN- of USB-stand te zetten, is er een handeling met de aantiktoetsen op de luidspreker vereist.
- Wanneer u naar een film kijkt met de Party Connect-functie, is het mogelijk dat er een vertraging optreedt tussen beeld en geluid.

---

### Verwant onderwerp

- ["Sony | Music Center" installeren](#)
- [Bijwerken van de van tevoren geïnstalleerde software](#)

Draadloze luidspreker  
ULT TOWER 10

## Een externe bekabelde microfoon gebruiken

U kunt uw stem door de luidspreker laten weergeven door een dynamische microfoon met een normale stekker ( $\Phi$  6,3 mm) (in de handel verkrijgbaar) aan te sluiten.

- 1 Draai de MIC en GUITAR-niveaunknop naar MIN om het volumeniveau van de microfoon te verlagen.

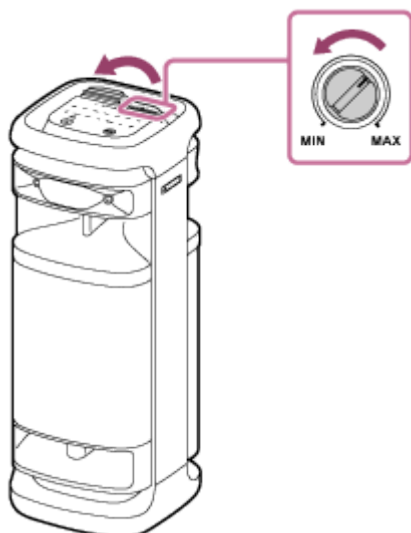

- 2 Sluit een externe bekabelde microfoon aan op de MIC/GUITAR-aansluiting aan de bovenkant van de luidspreker.

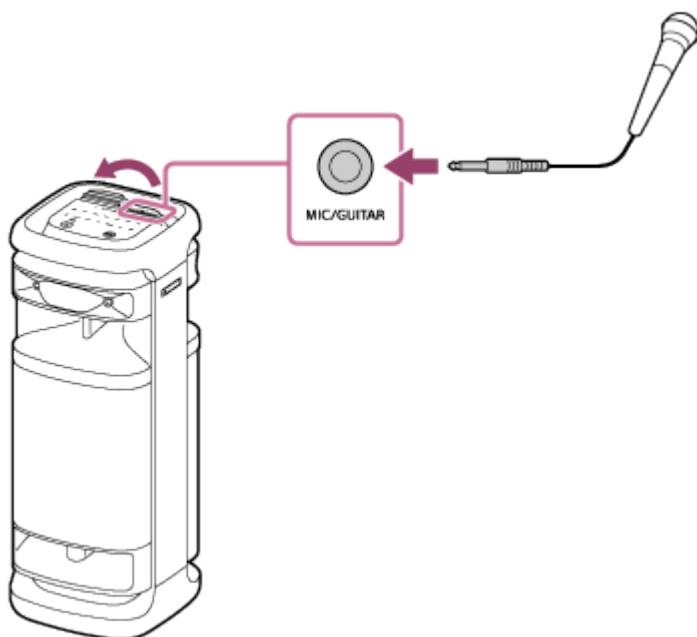

- 3 Pas het volume aan met de MIC en GUITAR-niveaunknop.
- 4 Praat of zing in de aangesloten bedrade microfoon.

U kunt de volgende handelingen ook uitvoeren met KEY CONTROL of ECHO op de luidspreker.

## Toetsregeling

U kunt de toonsoort van het nummer dat u wilt zingen veranderen.

Druk op KEY CONTROL **b** (mol)/ **#** (kruis) op de luidspreker om de toonsoort aan te passen aan het bereik van uw stem.

## Mic echo

U kunt een echo-effect aan uw stem toevoegen wanneer u in de bedrade microfoon zingt.

Druk herhaaldelijk op ECHO op de luidspreker om het echo-effect aan te passen.

## Opmerking

- Bij gebruik van de draadloze Party Connect-functie of Stereo Pair-functie wordt het geluid van de microfoon alleen weergegeven door de luidspreker waarop de microfoon is aangesloten.
- Als u de microfoon dicht bij de luidspreker houdt, kan dit akoestische feedback veroorzaken. Wanneer dit gebeurt, kan, afhankelijk van het geluidsvolume van de luidspreker, de luidspreker worden uitgeschakeld vanwege de productbeschermingsfunctie. Koppel in dat geval het netsnoer los, wacht een poosje, plaats het netsnoer terug en zet de luidspreker opnieuw aan.
- Wanneer er een microfoon of een gitaar is aangesloten op de luidspreker, wordt de functie Autom. Standby uitgeschakeld.
- De aansluitingen op de luidspreker zijn niet ontworpen om waterbestendig te zijn. Gebruik de luidspreker niet op plekken waar water op de luidspreker kan spetteren. Wanneer u klaar bent met het gebruik van de luidspreker, moet u de afdekkingen goed afsluiten.

---

## Verwant onderwerp

- [De draadloze microfoon gebruiken](#)
- [De Karaoke-functie en de DJ Control-functie kunnen niet worden gebruikt wanneer de TV Sound Booster-functie is ingeschakeld](#)
- [Er is akoestische terugkoppeling](#)

Draadloze luidspreker  
ULT TOWER 10

## Genieten van het geluid van een gitaar

U kunt luisteren naar de klanken van uw gitaar door hem aan te sluiten op de MIC/GUITAR-aansluiting ( $\Phi$  6,3 mm) op de luidspreker. Door de draadloze microfoon aan te sluiten op de luidspreker kunt u gitaar spelen en meezingen met de muziek.

- 1 Draai de MIC en GUITAR-niveaукnop naar MIN om het volume van de gitaar laag te zetten.
- 2 Sluit de gitaar aan op de MIC/GUITAR-aansluiting aan de bovenkant van de luidspreker met een speciaal daarvoor bedoelde gitaarkabel (in de handel verkrijgbaar).

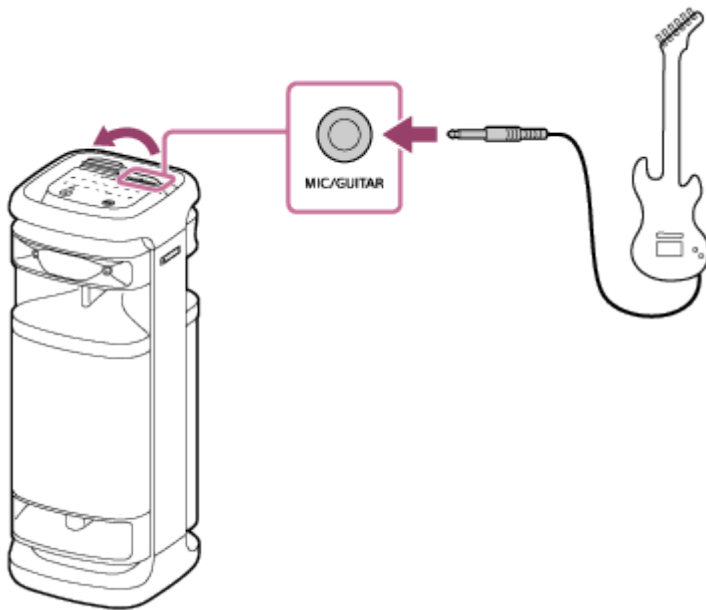

- 3 Druk op de GUITAR-toets aan de bovenkant van de luidspreker.  
De GUITAR-aanduiding licht wit op.
- 4 Pas het volume van de gitaar aan terwijl u gitaar speelt.  
Het geluid van de gitaar wordt weergegeven door de luidspreker.

## De luidspreker uit de gitaar-stand halen

Druk nog eens op de GUITAR-toets aan de bovenkant van de luidspreker.

### Opmerking

- Draai voor u de gitaar loskoppelt van de luidspreker de MIC en GUITAR-niveaукnop naar "MIN" om het volume van de gitaar laag te zetten.
- Wanneer er een microfoon of een gitaar is aangesloten op de luidspreker, wordt de functie Autom. Standby uitgeschakeld.

- De aansluitingen op de luidspreker zijn niet ontworpen om waterbestendig te zijn. Gebruik de luidspreker niet op plekken waar water op de luidspreker kan spetteren. Wanneer u klaar bent met het gebruik van de luidspreker, moet u de afdekkingen goed afsluiten.

---

### Verwant onderwerp

- [De Karaoke-functie en de DJ Control-functie kunnen niet worden gebruikt wanneer de TV Sound Booster-functie is ingeschakeld](#)

5-056-577-51(1) Copyright 2024 Sony Corporation

Draadloze luidspreker  
ULT TOWER 10

## Wat u kunt doen met "Sony | Music Center"

"Sony | Music Center" is een app waarmee u Sony audio-apparatuur die compatibel is met "Sony | Music Center" kunt bedienen met uw smartphone, enz.

Voor details over "Sony | Music Center" verwijzen we u naar de volgende URL:

<https://www.sony.net/smcqa/>

### Handelingen die kunnen worden uitgevoerd op een luidspreker met "Sony | Music Center"

- Instellen van de Party Connect-functie
- Instellen van de Stereo Pair-functie, omwisselen van het rechter audiokanaal (rechterkant) en het linker audiokanaal (linkerkant)
- Instellen van de geluidskwaliteit en de equalizer
- Aan/uit optie-instellingen (Geluid voeding Aan/Uit, Autom. standby, Bluetooth standby)
- De functie voor het automatisch uitschakelen van de achterverlichting van het aanraakpaneel in-/uitschakelen
- Instelling van de verlichting (Verlichting) (omschakelen van Lighting Mode)
- Schakelen van de audiobron voor weergave tussen het apparaat dat is verbonden via een BLUETOOTH-aansluiting, het apparaat dat is verbonden via de OPTICAL IN (optisch digitale audio-ingang) aansluiting, het apparaat dat is verbonden via de AUDIO IN-aansluiting en het apparaat dat is verbonden via de PLAY/CHARGE OUTPUT-aansluiting (USB)
- Inschakelen/uitschakelen van de TV Sound Booster-functie
- Aanpassen van de synchronisatie met de tv-audio
- Omschakelen van de Bluetooth-verbindingskwaliteit (Voorkeur voor geluidskwaliteit/Voorkeur voor stabiele verbinding)
- Multipoint-verbinding (gelijktijdige verbinding met 2 BLUETOOTH-apparaten) beheer
- Bekijken van de update of de versie van de software van de luidspreker
- Handelingen waaronder het tot stand brengen en verbreken van verbindingen met BLUETOOTH-apparaten
- De Geluidsveld-optimalisatie instellen

enz.

#### Opmerking

- Wat u kunt doen met "Sony | Music Center" hangt mede af van het verbonden apparaat. De technische gegevens en het ontwerp van de app kunnen zonder kennisgeving worden gewijzigd.
- U moet de nieuwste versie van "Sony | Music Center" gebruiken. Als u de luidspreker en het BLUETOOTH-apparaat niet via een BLUETOOTH-verbinding met elkaar kunt verbinden, of als er een probleem is, bijvoorbeeld geen geluid, moet u "Sony | Music Center" verwijderen en dan nog eens proberen om de verbinding via BLUETOOTH tot stand te brengen. Voor details over "Sony | Music Center" verwijzen we u naar Google Play (Play Store) of de App Store.

- Let op, want "Sony | Music Center" en "Music Center for PC" zijn verschillende apps.

---

## Verwant onderwerp

- ["Sony | Music Center" installeren](#)
- [De luidspreker aansluiten op een stopcontact](#)
- [De verlichting van de luidspreker aan/uit zetten \(verlichtingsfunctie\)](#)
- [De luidspreker tegelijkertijd verbinden met 2 BLUETOOTH-apparaten \(multipoint-verbinding\)](#)
- [Luisteren naar tv-audio \(met de TV Sound Booster-functie\)](#)
- [Luisteren naar tv-audio \(zonder de TV Sound Booster-functie te gebruiken\)](#)
- [Selecteren van de kwaliteit voor de muziekweergave via een BLUETOOTH-verbinding \(Codec\)](#)
- [Draadloos muziek beluisteren met 2 luidsprekers \(Stereo Pair-functie\)](#)
- [Profiteren van draadloze weergave met meerdere luidsprekers \(Party Connect-functie\)](#)
- [Bijwerken van de van tevoren geïnstalleerde software](#)

5-056-577-51(1) Copyright 2024 Sony Corporation

Draadloze luidspreker  
ULT TOWER 10

## "Sony | Music Center" installeren

Installeer "Sony | Music Center" op uw smartphone, enz. van Google Play (Play Store) of de App Store. Voor wat Apple iOS-apparaten betreft kan "Sony | Music Center" worden geïnstalleerd op apparaten met iOS 11.0 of nieuwer. Er is geen installatie mogelijk op apparaten met iOS 10.x of eerder.

- 1 Download "Sony | Music Center" van Google Play (Play Store) of de App Store en installeer de app.



Sony Music Center



- 2 Wanneer de installatie voltooid is, moet u "Sony | Music Center" opstarten.

### Opmerking

- Let op, want "Sony | Music Center" en "Music Center for PC" zijn verschillende apps.
- U moet de nieuwste versie van "Sony | Music Center" gebruiken. Als u de luidspreker en het BLUETOOTH-apparaat niet via een BLUETOOTH-verbinding met elkaar kunt verbinden, of als er een probleem is, bijvoorbeeld geen geluid, moet u "Sony | Music Center" verwijderen en dan nog eens proberen om de verbinding via BLUETOOTH tot stand te brengen. Voor details over "Sony | Music Center" verwijzen we u naar Google Play (Play Store) of de App Store.

### Verwant onderwerp

- [Wat u kunt doen met "Sony | Music Center"](#)



Draadloze luidspreker  
ULT TOWER 10

## Wat u kunt doen met "Fiestable"

"Fiestable" is een app waarmee u Sony audioapparaten die compatibel zijn met "Fiestable" kunt bedienen vanaf een smartphone enz.

### Beschikbare bedieningsorganen

- DJ Control  
U kunt geluidseffecten (Isolator, enz.) toevoegen aan de muziek die wordt weergegeven.

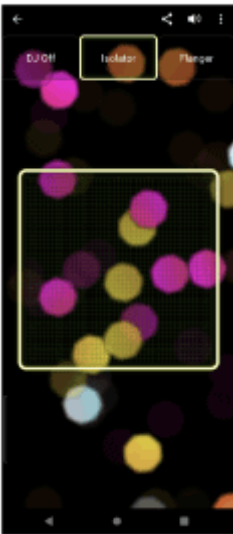

- Illumination  
U kunt de verlichtingsfunctie instellen.



- Motion Control  
U kunt weergave-handelingen verrichten door de smartphone te schudden.

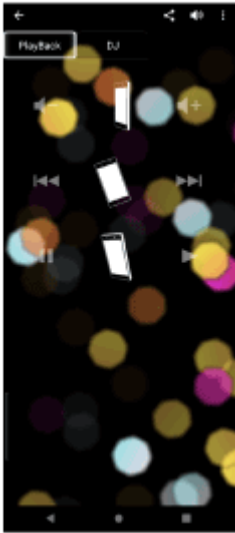

- Overige

U kunt gebruik maken van diverse functies, zoals Karaoke, Voice Control, Party Light en Party Playlist.

### Hint

- Wat u kunt regelen met "Fiestable" verschilt afhankelijk van het aangesloten apparaat. De technische gegevens en het ontwerp van de app kunnen zonder kennisgeving worden gewijzigd.

Draadloze luidspreker  
ULT TOWER 10

## "Fiestable" installeren

Installeer "Fiestable" op uw smartphone, enz. van Google Play (Play Store) of de App Store. Voor wat Apple iOS-apparaten betreft kan "Fiestable" worden geïnstalleerd op apparaten met iOS 11.0 of nieuwer. Er is geen installatie mogelijk op apparaten met iOS 10.x of eerder.

- 1 Download "Fiestable" van Google Play (Play Store) of de App Store en installeer de app.



Fiestable 

- 2 Wanneer de installatie voltooid is, kunt u "Fiestable" opstarten van het "Sony | Music Center"-scherm.

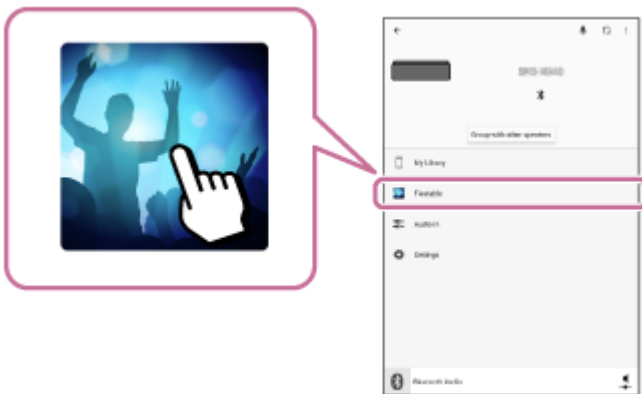

### Opmerking

- U moet de nieuwste versie van "Fiestable" gebruiken.

### Verwant onderwerp

- [Wat u kunt doen met "Fiestable"](#)

Draadloze luidspreker  
ULT TOWER 10

## Over de aanduidingen

---

### Hoofdtoestel

#### (aan/uit) aanduiding

Licht niet op	De luidspreker wordt uitgeschakeld.
Licht op (groen)	De luidspreker wordt ingeschakeld.
Licht op (oranje)	De luidspreker wordt uitgeschakeld. De functie BLUETOOTH standby is ingeschakeld.

Knippert (groen of oranje)	<ul style="list-style-type: none"> <li>● Elke keer dat u –/+ (volume) op de luidspreker aantikt, knippert de aanduiding één keer groen.</li> <li>● Wanneer u –/+ (volume) op de luidspreker gebruikt en het volume is ingesteld op het laagste (0) of het hoogste (50) niveau, zal de aanduiding 3 keer groen knipperen.</li> <li>● Wanneer u –/+ (volume) op de luidspreker ingedrukt houdt en het volume is niet ingesteld op het laagste of het hoogste niveau, zal de aanduiding 2 keer groen knipperen.</li> <li>● Wanneer de kleur van het licht veranderd wordt met een van de keuzetoetsen voor de verlichtingskleur op de luidspreker, zal de aanduiding één keer groen knipperen.</li> <li>● Wanneer de huidige kleur geselecteerd wordt met een keuzetoets voor de verlichtingskleur op de luidspreker, zal de aanduiding 3 keer groen knipperen.</li> <li>● Wanneer ►   (weergave) en – (volume) op de luidspreker tegelijkertijd worden aangeraakt en u ze ongeveer 5 seconden lang blijft aanraken en de functie Autom. Standby wordt uitgeschakeld, zal de aanduiding 3 keer oranje knipperen.</li> <li>● Wanneer ►   (weergave) en – (volume) op de luidspreker tegelijkertijd worden aangeraakt en u ze ongeveer 5 seconden lang blijft aanraken en de functie Autom. Standby wordt ingeschakeld, zal de aanduiding twee keer oranje knipperen.</li> <li>● Wanneer u ►   (weergave) en ✖ (BLUETOOTH) op de luidspreker tegelijkertijd ongeveer 2 seconden lang blijft aanraken en de stand "Voorkeur voor stabiele verbinding" is geselecteerd voor de BLUETOOTH-verbindingskwaliteit, zal de aanduiding 3 keer groen knipperen.</li> <li>● Wanneer u ►   (weergave) en ✖ (BLUETOOTH) op de luidspreker tegelijkertijd ongeveer 2 seconden lang blijft aanraken en de stand "Voorkeur voor geluidskwaliteit" is geselecteerd voor de BLUETOOTH-verbindingskwaliteit, zal de aanduiding twee keer groen knipperen.</li> <li>● Wanneer de ULT-toets ingedrukt wordt gehouden en tegelijkertijd – (volume) op de luidspreker ongeveer 2 seconden wordt aangeraakt en het meldingsgeluid ULT POWER SOUND wordt uitgeschakeld, knippert de aanduiding 3 keer groen.</li> <li>● Wanneer de ULT-toets ingedrukt wordt gehouden en tegelijkertijd – (volume) op de luidspreker ongeveer 2 seconden wordt aangeraakt en het meldingsgeluid ULT POWER SOUND wordt ingeschakeld, knippert de aanduiding tweemaal groen.</li> <li>● Naarmate de software-update vordert, zal de activiteit van de groene ⏻ (aan/uit) aanduiding veranderen (van 5 keer knipperen naar 4 keer knipperen, naar een enkele keer knipperen en vervolgens uit*).</li> <li>● Wanneer de luidspreker voor het eerst na het bijwerken van de software wordt ingeschakeld, zullen de groene ⏻ (aan/uit) en blauwe ✖ (BLUETOOTH) aanduidingen tegelijkertijd 3 keer knipperen.</li> </ul>
Knippert dubbel (groen)	Wachten om te koppelen met de draadloze microfoon.
Knippert driedubbel (oranje)	Er is iets abnormaals, zoals een ongeldige handeling met de aanraaktoetsen of het verbreken van een BLUETOOTH-verbinding, gedetecteerd (een fout in een elektrische schakeling). Volg de stappen beschreven bij <a href="#">De luidspreker opnieuw opstarten</a> om de luidspreker opnieuw op te starten.
Knippert driedubbel (groen)	Software in de draadloze microfoon bijwerken.

Knippert vierdubbel (oranje)	<ul style="list-style-type: none"> <li>● De software-update is geannuleerd door "Sony   Music Center".</li> <li>● De software-update voor de luidspreker of de draadloze microfoon is mislukt.</li> </ul>
------------------------------	-----------------------------------------------------------------------------------------------------------------------------------------------------------------------------------------------------------

\* Afhankelijk van de situatie is het mogelijk dat u niet alle knipperpatronen zult kunnen zien.

### ⌘ (BLUETOOTH) aanduiding (blauw)

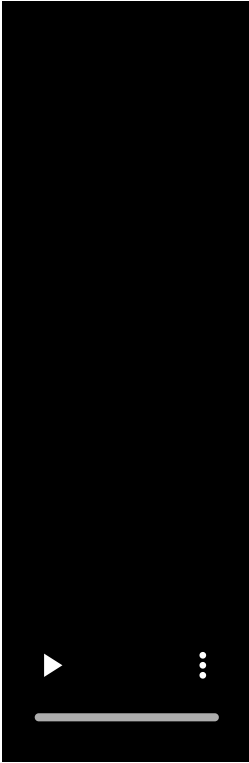
Licht niet op	De BLUETOOTH-functie is niet geactiveerd op de luidspreker.
Licht op	De luidspreker is verbonden met een BLUETOOTH-apparaat.
Knippert	<ul style="list-style-type: none"> <li>● De software-update is geannuleerd door "Sony   Music Center".</li> <li>● De software-update is mislukt.</li> <li>● Wanneer de luidspreker voor het eerst na het bijwerken van de software wordt ingeschakeld, zullen de blauwe ⌘ (BLUETOOTH) en groene ⏻ (aan/uit) aanduidingen tegelijkertijd 3 keer knipperen.</li> </ul>
Knippert dubbel	<p>De luidspreker staat in de koppelstand.</p> 

Knippert langzaam	<p>De luidspreker wacht op een BLUETOOTH-apparaat om verbinding mee te maken.</p> 
-------------------	---------------------------------------------------------------------------------------------------------------------------------------------------------------------

### Multi-kleuraanduiding (ULT-toets)

Licht op	De geluidsmodus is ingesteld op ULT1 of ULT2.
Licht niet op	De geluidsmodus is ingesteld op iets anders dan ULT1 of ULT2.

### GUITAR-aanduiding (wit)

Licht op	De luidspreker staat in de gitaar-stand.
Licht niet op	De luidspreker staat niet in de gitaar-stand.

### ECHO-aanduiding (wit)

Licht op	Het echoniveau van de microfoon is ingesteld op 1, 2, of 3.
Licht niet op	<ul style="list-style-type: none"> <li>● Het echo-effect van de microfoon is niet ingeschakeld of er is geen microfoon aangesloten op de luidspreker.</li> <li>● Wanneer het echoniveau van de microfoon is ingesteld op 3, schakelt u het microfoonecho-effect en de aanduiding uit door op ECHO op de luidspreker te tikken.</li> </ul>
Knippert	Wanneer het echoniveau van de microfoon is ingesteld op 1 of 2, laat u door op ECHO op de luidspreker te tikken de aanduiding één keer knipperen.

### KEY CONTROL $\mathfrak{p}$ (mol) aanduiding (wit)

Licht op	Het niveau voor de instelling van de toonsoort voor de <b>b</b> (mol) noten wordt ingesteld op een niveau tussen -1 tot -6.
Licht niet op	Er is geen niveau ingesteld voor de toonsoort voor de <b>b</b> (mol) noten of er is geen microfoon aangesloten op de luidspreker.
Knippert	<ul style="list-style-type: none"> <li>● Door op KEY CONTROL <b>b</b> (mol) op de luidspreker te tikken laat u de aanduiding één keer knipperen.</li> <li>● Wanneer het niveau voor de instelling van de toonsoort voor de <b>b</b> (mol) noten is ingesteld op -6, zorgt het aantikken van KEY CONTROL <b>b</b> (mol) op de luidspreker ervoor dat de aanduiding 3 keer knippert.</li> </ul>

## KEY CONTROL **#** (kruis) aanduiding (wit)

Licht op	Het niveau voor de instelling van de toonsoort voor de <b>#</b> (kruis) noten wordt ingesteld op een niveau tussen +1 tot +6.
Licht niet op	Er is geen niveau ingesteld voor de toonsoort voor de <b>#</b> (kruis) noten of er is geen microfoon aangesloten op de luidspreker.
Knippert	<ul style="list-style-type: none"> <li>● Door op KEY CONTROL <b>#</b> (kruis) op de luidspreker te tikken laat u de aanduiding één keer knipperen.</li> <li>● Wanneer het niveau voor de instelling van de toonsoort voor de <b>#</b> (kruis) noten is ingesteld op +6, zorgt het aantikken van KEY CONTROL <b>#</b> (kruis) op de luidspreker ervoor dat de aanduiding 3 keer knippert.</li> </ul>



## Draadloze microfoon

### (aan/uit) aanduiding

Licht niet op	De draadloze microfoon is uitgeschakeld.
Brandt (groen of oranje)*	De draadloze microfoon is ingeschakeld en aangesloten op de luidspreker.
Knippert langzaam (groen of oranje)*	Wachten om te verbinden met de luidspreker.
Knippert (groen of oranje)*	<ul style="list-style-type: none"> <li>● Wanneer de draadloze microfoon wacht om verbinding te maken met de luidspreker, knippert de aanduiding langzaam.</li> <li>● Wanneer de draadloze microfoon in de koppelingsstand staat, knippert de aanduiding tweemaal.</li> <li>● Met elke druk op de +/- (volume) toetsen, knippert de aanduiding één keer.</li> <li>● Wanneer u de +/- (volume) toetsen gebruikt en het volume is ingesteld op het laagste of het hoogste niveau, zal de aanduiding 3 keer knipperen.</li> <li>● Wanneer u de +/- (volume) toetsen ingedrukt houdt en het volume is niet ingesteld op het laagste of het hoogste niveau, zal de aanduiding 2 keer knipperen.</li> </ul>



Knippert dubbel (groen of oranje)*	Wachten om te koppelen met de luidspreker.
Knippert driedubbel (groen of oranje)*	De software-update van de draadloze microfoon is bezig.
Knippert vierdubbel (oranje)	Er is een fout opgetreden tijdens de software-update van de draadloze microfoon.

\* De kleur van de  (aan/uit) aanduiding is afhankelijk van het resterende accuvermogen. Wanneer het resterende accuvermogen meer is dan 10%, zal de  (aan/uit) aanduiding oplichten of groen knipperen. Wanneer het resterende accuvermogen 10% of minder is, zal de  (aan/uit) aanduiding oplichten of oranje knipperen.

## Verwant onderwerp

- [Hoofdtoestel](#)
- [Wat u kunt doen met "Sony | Music Center"](#)

5-056-577-51(1) Copyright 2024 Sony Corporation

Draadloze luidspreker  
ULT TOWER 10

## Bijwerken van de van tevoren geïnstalleerde software

Wanneer er een nieuwe versie van de software wordt gepubliceerd, kunt u de van tevoren op uw luidspreker en draadloze microfoon geïnstalleerde software laten bijwerken met een van de volgende methoden.

Door de software bij te laten werken, kunnen er nieuwe functies worden toegevoegd waardoor u meer zult kunnen profiteren van het toestel.

### 1 Sluit de luidspreker aan op een stopcontact via het meegeleverde netsnoer.

### 2 Schakel de luidspreker en draadloze microfoon in.

De groene  (aan/uit) aanduiding op de draadloze microfoon wijzigt van knipperen naar branden, wat aangeeft dat de luidspreker en draadloze microfoon zijn verbonden.

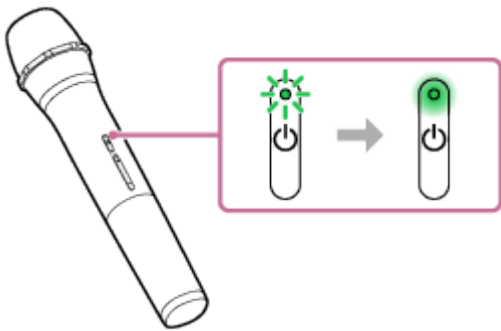

### 3 Tik op [Music Center] op uw smartphone, enz. om de applicatie op te starten.



Music Center



### 4 Tik op [ULT TOWER 10].

Wanneer er een nieuwe versie van de software wordt gepubliceerd, zal er een kennisgeving van de beschikbare update worden weergegeven op het scherm van "Sony | Music Center".

### 5 Volg de aanwijzingen op het scherm om de update te installeren.

Naarmate de software-update vordert, zal de activiteit van de groene  (aan/uit) aanduiding op de luidspreker veranderen (van 5 keer knipperen naar 4 keer knipperen, naar een enkele keer knipperen en vervolgens uit).

Afhankelijk van de situatie is het mogelijk dat u niet alle knipperpatronen zult kunnen zien.

Wanneer de luidspreker voor het eerst na het bijwerken van de software wordt ingeschakeld, zullen de groene  (aan/uit) en blauwe  (BLUETOOTH) aanduidingen tegelijkertijd 3 keer knipperen ten teken dat de update voltooid is.

Als er een software-update voor de draadloze microfoon beschikbaar is, start de software-update automatisch wanneer u de draadloze microfoon aansluit op de luidspreker.

Tijdens de update knipperen de  (aan/uit) aanduidingen op de luidspreker en de draadloze microfoon 3 keer.

Wanneer de update is voltooid, wijzigen de  (aan/uit) aanduidingen op de luidspreker en de draadloze microfoon van knipperen naar uit naar branden om aan te geven dat de update is voltooid.

## 6 Controleer de versie van de software van de luidspreker.

Tik in "Sony | Music Center" op [ULT TOWER 10] - [Settings] - [System].  
"XXXXXXX" onder "ULT TOWER 10" geeft de versie van de software aan.

### Hint

- Wanneer de software-update mislukt, moet u de luidspreker uit zetten en dan weer aan. De luidspreker zal zichzelf dan herstellen van de fout.
- Als de draadloze microfoon is losgekoppeld van de luidspreker terwijl u de software van uw luidspreker bijwerkt, zal de update voor de draadloze microfoon niet worden uitgevoerd. De update start automatisch wanneer de draadloze microfoon is aangesloten op de luidspreker.

### Opmerking

- Als de  (aan/uit) aanduiding op de draadloze microfoon oranje brandt, kan de software van de draadloze microfoon niet worden bijgewerkt omdat het batterijvermogen laag is. Vervang de batterijen door 2 nieuwe.
- U kunt de softwareversie van de draadloze microfoon niet controleren in "Sony | Music Center".

### Verwant onderwerp

- [De luidspreker aansluiten op een stopcontact](#)
- [Over de aanduidingen](#)

Draadloze luidspreker  
ULT TOWER 10

## Voorzorgen

---

### Veiligheid

- Raadpleeg de Referentie-gids die wordt meegeleverd met de luidspreker.
- Belangrijke informatie, zoals de modelnaam, bevindt zich aan de binnenkant van de afdekking aan de achterkant van de luidspreker.

### Over het netsnoer

- Het meegeleverde netsnoer is uitsluitend ontworpen voor deze luidspreker. Deze mag niet worden gebruikt in combinatie met andere apparatuur.
- Trek de stekker van het netsnoer uit het stopcontact als het apparaat gedurende een lange tijd niet gebruikt gaat worden. Pak altijd de stekker vast wanneer u het netsnoer loskoppelt. Trek nooit aan het snoer zelf.

### Installeren

- Om het risico op storingen zoveel mogelijk te elimineren, moet u de volgende locaties vermijden wanneer u deze luidspreker ergens neerzet of achterlaat.
  - Een plek die blootstaat aan hoge temperaturen, zoals in de directe zon, of onder sterke lampen, in de buurt van een warmtebron, of in een sauna
  - In een voertuig, met de ramen dicht (vooral in de zomer)
  - Een plek die blootstaat aan hete lucht, bijvoorbeeld van een haardroger
  - Een zeer stoffige plek
  - Een plek die blootstaat aan sterke trillingen
- Plaats deze luidspreker op een vlak en horizontaal oppervlak. Wanneer de luidspreker op een hellend oppervlak wordt geplaatst, kan hij omvallen of van het oppervlak af vallen als gevolg van de door de luidspreker zelf geproduceerde trillingen, wat kan leiden tot letsel, defecten, of verslechterde prestaties.
- Afhankelijk van de omstandigheden waaronder deze luidspreker ergens geplaatst wordt, kan hij omvallen of van het oppervlak af vallen. Laat geen waardevolle voorwerpen achter in de buurt van de luidspreker.
- Deze luidspreker is niet antimagnetisch. Houd voorwerpen die gevoelig zijn voor magnetisme (banden met opnamen, horloges, bankkaartjes en creditcards met magneetstrips enz.) uit de buurt van de luidspreker. Houd dit ook in gedachten wanneer u de luidspreker ergens heen draagt.
- Als uw huid langere tijd in contact blijft met de handgreep terwijl de verlichting is ingeschakeld, bestaat er een risico op brandwonden bij lage temperaturen. Om de luidspreker te verplaatsen terwijl deze is ingeschakeld, moet u de verlichting (verlichtingsfunctie) uitschakelen.

### Andere opmerkingen

- Plaats de luidspreker in een ruimte met voldoende ventilatie om warmtevorming te voorkomen en de levensduur van de luidspreker te verlengen.

- Spetter geen water op dit product en de meegeleverde accessoires. Deze zijn niet waterbestendig.
- In het geval een voorwerp of vloeistof in de luidspreker valt, trekt u de stekker uit het stopcontact en laat u de luidspreker controleren door vakbekwaam servicepersoneel voordat u deze verder gebruikt.
- De waterbestendigheid wordt verbeterd door de vlakke bovenstructuur van de luidspreker, maar dit is niet in alle situaties gegarandeerd.
- Als u per ongeluk vloeistof op de luidspreker hebt gemorst, veegt u deze onmiddellijk af met een droge doek.
- De afdekking ( ① ) is erg belangrijk voor de waterbestendige prestaties. Zorg ervoor dat de afdekking altijd volledig gesloten is wanneer u de luidspreker gebruikt.

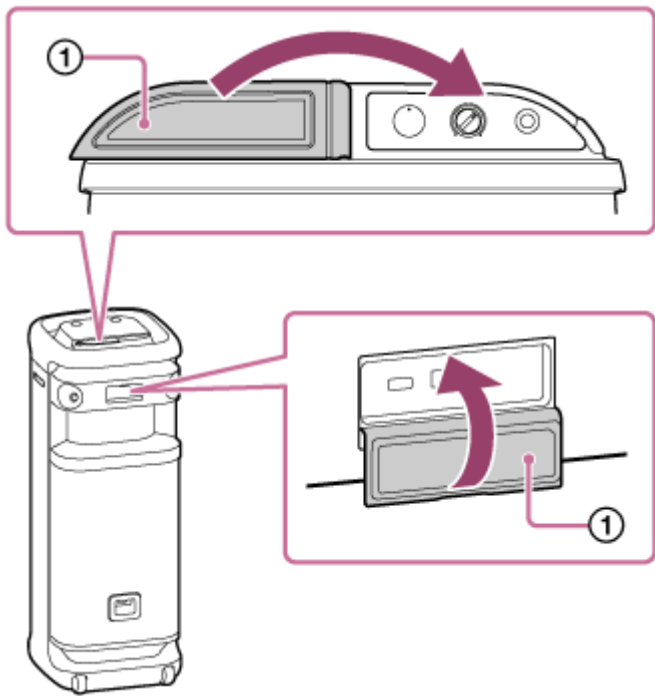

- Plaats uw vinger direct op de aanraaksensor om deze te bedienen.
- Bedien de aanraaksensor niet met natte handen om storingen te voorkomen.
- Wanneer het licht van de luidspreker te sterk of te fel is, kunt u de ruimte lichter maken of de verlichtingsfunctie uitschakelen.
- Als er zand of stof aan de assen van de wieltjes blijft kleven of als er gras of pluisjes omheen vast komen te zitten, kunnen de wieltjes defect raken.
- Als u vragen of problemen hebt met betrekking tot deze luidspreker die niet in deze handleiding worden behandeld, neem dan contact op met uw dichtstbijzijnde Sony-dealer.

Draadloze luidspreker  
ULT TOWER 10

## Verzorging van de luidspreker

---

U zult de luidspreker comfortabeler en langer kunnen gebruiken als u de onderstaande onderhoudsprocedure volgt.

- Als het oppervlak vuil is geworden, moet u het afnemen met een zachte, droge doek, of een doek die gedrenkt is in koud of lauw water en vervolgens goed is uitgewrongen. Afhankelijk van het soort vuil is het mogelijk dat u het niet zult kunnen verwijderen.

### Opmerking

- Als het oppervlak van de luidspreker vuil wordt, gebruik dan geen schoonmaakmiddel, verdunner, benzine, alcohol enz. om de luidspreker schoon te maken.

Draadloze luidspreker  
ULT TOWER 10

## Over BLUETOOTH draadloze technologie

De draadloze BLUETOOTH-technologie is een draadloze technologie voor gebruik over korte afstanden die communicatie mogelijk maakt tussen digitale apparaten, zoals smartphones en computers.

### Ondersteunde versie en profielen van de BLUETOOTH-standaard

Een profiel is een set gestandaardiseerde functies voor elke karakteristiek van BLUETOOTH-apparaten. De luidspreker ondersteunt de volgende versie en profielen van de BLUETOOTH-standaard.

Ondersteunde BLUETOOTH-versie: BLUETOOTH-standaard, versie 5.2

Ondersteunde BLUETOOTH-profielen:

- A2DP (Advanced Audio Distribution Profile): Maakt overdracht en ontvangst van muziek met hoge kwaliteit mogelijk.
- AVRCP (Audio Video Remote Control Profile): Maakt het mogelijk om het volume in te stellen, muziek weer te geven/pauzeren en naar het begin van het volgende/huidige nummer te springen.

### Maximaal communicatiebereik

Gebruik de BLUETOOTH draadloze technologie tussen de luidspreker en een apparaat die zich binnen een afstand van ongeveer 30 m van elkaar bevinden.

Het maximale communicatiebereik kan afnemen onder de volgende omstandigheden.

- Er bevindt zich een obstakel zoals een persoon, metaal, of een wand tussen de luidspreker en het BLUETOOTH-apparaat.
- Er wordt een draadloos LAN-apparaat gebruikt in de buurt van de luidspreker.
- Er wordt een magnetron gebruikt in de buurt van de luidspreker.
- Er wordt een apparaat dat elektromagnetische straling genereert gebruikt in de buurt van de luidspreker.

### Frequentieband

2,4 GHz-band (2,400 0 GHz - 2,483 5 GHz)

### Corresponderende content-beveiliging

SCMS-T

### Transmissiebereik (A2DP)

20 Hz - 20 000 Hz (bemonsteringsfrequentie 44,1 kHz)

### Interferentie veroorzaakt door andere apparatuur

Omdat BLUETOOTH-apparaten en een draadloos LAN (IEEE802.11ax/b/g/n) gebruik maken van dezelfde frequentie (2,4 GHz), kan er microgolfstoring ontstaan, wat kan resulteren in slechtere communicatiesnelheden, ruis, of een verbroken verbinding als de luidspreker wordt gebruikt in de buurt van een draadloos LAN-apparaat.

### Interferentie van andere apparatuur veroorzaakt door dit toestel

Microgolven van een BLUETOOTH-apparaat kunnen invloed hebben op de bediening van elektronische medische apparatuur. Zet zowel de luidspreker als andere BLUETOOTH-apparaten uit op de volgende locaties, omdat ze tot ongevallen zouden kunnen leiden.

- Waar ontvlambaar gas aanwezig is, in een ziekenhuis, trein, vliegtuig of benzinstation

- In de buurt van automatische deuren of een brandalarm

### Opmerking

- Afhankelijk van de netwerkomgeving is het mogelijk dat er onderbrekingen optreden in transmissies met een hoge bitsnelheid.
- Om de BLUETOOTH-functie te kunnen gebruiken, moet het BLUETOOTH-apparaat waarmee u verbinding wilt maken hetzelfde profiel gebruiken als het systeem. We wijzen u er echter op dat ook als hetzelfde profiel staat aangegeven, apparaten kunnen verschillen in de daadwerkelijke functies daarvan, afhankelijk van hun eigen specificaties.
- Vanwege de karakteristieken van de BLUETOOTH draadloze technologie, treedt er een kleine vertraging op in de weergave door de luidspreker ten opzichte van het BLUETOOTH-apparaat terwijl u naar muziek luistert.
- De luidspreker ondersteunt beveiligingsfuncties die voldoen aan de BLUETOOTH-normen om zorg te dragen voor een veilige verbinding bij gebruik van BLUETOOTH draadloze technologie, maar afhankelijk van de instelling is het mogelijk dat de beveiliging niet voldoende is voor uw doeleinden. Wees daarom voorzichtig wanneer u communiceert via BLUETOOTH draadloze technologie.
- Wij aanvaarden geen enkele aansprakelijkheid voor het eventuele uitlekken van informatie gedurende communicatie via BLUETOOTH.
- Een apparaat met een BLUETOOTH-functie moet voldoen aan de BLUETOOTH-normen zoals vastgesteld door Bluetooth SIG, Inc. en moet als zodanig geautoriseerd zijn. Ook als het verbonden apparaat voldoet aan de hierboven vermelde BLUETOOTH-normen, dan nog is het mogelijk dat er geen verbinding kan worden gemaakt met bepaalde apparaten, of dat bepaalde apparaten niet correct werken, afhankelijk van de kenmerken of de specificaties van het apparaat in kwestie.
- Afhankelijk van het BLUETOOTH-apparaat dat verbonden is met de luidspreker, de communicatie-omstandigheden, of de gebruiksomgeving, is het mogelijk dat er ruis optreedt of dat de geluidswaergave wordt onderbroken.
- Een apparaat met een ingebouwde radio of tuner kan niet worden verbonden met de luidspreker via een BLUETOOTH-verbinding omdat dit kan leiden tot ruis in de ontvangst.
- Zet de luidspreker verder van een tv, radio of tuner enz. omdat dit kan leiden tot ruis in de ontvangst.



Draadloze luidspreker  
ULT TOWER 10

## Over de draadloze technologie van de draadloze microfoon

---

### Maximaal communicatiebereik

Gebruik de draadloze technologie tussen de draadloze microfoon en de luidspreker die zich binnen een afstand van ongeveer 15 m van elkaar bevinden.

Het maximale communicatiebereik kan afnemen onder de volgende omstandigheden.

- Er bevindt zich een obstakel zoals een persoon, metaal, of een wand tussen de draadloze microfoon en de luidspreker.
- Er wordt een draadloos LAN-apparaat gebruikt in de buurt van de luidspreker.
- Er wordt een magnetron gebruikt in de buurt van de luidspreker.
- Er wordt een apparaat dat elektromagnetische straling genereert gebruikt in de buurt van de luidspreker.

### Frequentieband

2,4 GHz-band (2,400 0 GHz - 2,483 5 GHz)

Draadloze luidspreker  
ULT TOWER 10

## Licenties

---

- Dit product bevat software die door Sony wordt gebruikt in het kader van een licentieovereenkomst met de eigenaar van het overeenstemmende auteursrecht. Wij worden door de eigenaar van het auteursrecht voor deze software verplicht de inhoud van deze overeenkomst vrij te geven aan onze klanten. Open de volgende URL en lees de inhoud van de licentie.  
<https://rd1.sony.net/help/speaker/sl/24/>
- Het gebruik van de Made for Apple-badge betekent dat een accessoire ontworpen is om specifiek aangesloten te worden met het/de Apple-product(en) dat/die geïdentificeerd is/zijn in de badge, en gecertificeerd is door de ontwerper om te beantwoorden aan de prestatienormen van Apple. Apple is niet verantwoordelijk voor de werking van dit apparaat of naleving van veiligheidseisen en wettelijke standaarden.  
Het gebruik van dit accessoire met een Apple-product kan de draadloze prestaties beïnvloeden.
- Diensten die aangeboden worden door derden kunnen gewijzigd, opgeschort of beëindigd worden zonder voorafgaande kennisgeving. Sony draagt geen enkele verantwoordelijkheid voor dergelijke situaties.

Draadloze luidspreker  
ULT TOWER 10

## Handelsmerken

---

- Google, Android en Google Play zijn handelsmerken van Google LLC.
- Apple, het Apple-logo, iPhone, iPod, iPod Touch, Mac en macOS zijn merken van Apple Inc., geregistreerd in de VS en andere landen.
- App Store is een servicemerk van Apple Inc., gedeponeerd in de Verenigde Staten en andere landen.
- IOS is een handelsmerk of geregistreerd handelsmerk van Cisco in de VS en andere landen en wordt gebruikt onder licentie.
- Microsoft, Windows en Windows Media zijn handelsmerken of gedeponeerde handelsmerken van Microsoft Corporation in de Verenigde Staten en/of andere landen.
- Het BLUETOOTH®-woordmerk en de BLUETOOTH®-logo's zijn geregistreerde handelsmerken in eigendom van Bluetooth SIG, Inc. en elk gebruik van deze merken door Sony Group Corporation en haar dochterondernemingen gebeurt onder licentie.
- LDAC en het LDAC-logo zijn merken van Sony Group Corporation of diens dochterondernemingen.

Alle andere handelsmerken en gedeponeerde handelsmerken zijn handelsmerken of gedeponeerde handelsmerken van hun respectieve eigenaars. In deze handleiding worden de symbolen <sup>™</sup> en ® niet weergegeven.

Draadloze luidspreker  
ULT TOWER 10

## Wat kan ik doen om een eventueel probleem op te lossen?

---

Als de luidspreker niet werkt als verwacht, kunt u de volgende stappen proberen om het probleem op te lossen.

- Zoek de symptomen van het probleem op in deze Helpgids en probeer de oplossingen die hierin vermeld staan.
- Start de luidspreker opnieuw op.
- Initialiseer de luidspreker.  
Deze handeling zet de instellingen zoals het volume enz. terug op de standaardinstellingen en verwijdert alle koppelingsinformatie.
- Zoek naar informatie over het probleem op de klantenservice website.
- Ga naar de volgende klantenservice pagina's voor informatie over ondersteuning voor uw luidspreker:
  - Voor klanten in het werelddeel Amerika:  
<https://www.sony.com/am/support>
  - Voor klanten in Europa:  
<https://www.sony.eu/support>
  - Voor klanten in China:  
<https://service.sony.com.cn>
  - Voor klanten in andere landen/gebieden:  
<https://www.sony-asia.com/support>

Als geen van de hierboven genoemde handelingen werkt, moet u uw dichtstbijzijnde Sony-dealer raadplegen. Voor reparaties zijn zowel de luidspreker als de draadloze microfoon nodig.

---

### Verwant onderwerp

- [De luidspreker opnieuw opstarten](#)
- [De luidspreker initialiseren](#)

Draadloze luidspreker  
ULT TOWER 10

## Kan de luidspreker niet inschakelen, of de luidspreker schakelt plotseling uit

---

- Sluit de luidspreker aan op een stopcontact via het meegeleverde netsnoer.
  - De functie Autom. Standby is mogelijk in werking getreden. Schakel de functie Autom. Standby uit.
  - Als u de microfoon dicht bij de luidspreker houdt, kan dit akoestische feedback veroorzaken. Wanneer dit gebeurt, kan, afhankelijk van het geluidsvolume van de luidspreker, de luidspreker worden uitgeschakeld vanwege de productbeschermingsfunctie. Koppel in dat geval het netsnoer los, wacht een poosje, plaats het netsnoer terug en zet de luidspreker opnieuw aan.
- 

### Verwant onderwerp

- [De luidspreker aansluiten op een stopcontact](#)
- [De functie Autom. Standby \(stroomspaarstand\)](#)
- [Er is akoestische terugkoppeling](#)

Draadloze luidspreker  
ULT TOWER 10

## Geen geluidswaergave/Alleen geluidswaergave uit één luidspreker/Laag volume/Vervormde geluidswaergave/Brommen of ruis in de geluidswaergave van de luidspreker

- Controleer of zowel de luidspreker als het verbonden apparaat zijn ingeschakeld.
- Zet het volume van de luidspreker en dat van het verbonden apparaat hoger.
- Afhankelijk van het verbonden BLUETOOTH-apparaat is het mogelijk dat de volumeregeling op het BLUETOOTH-apparaat het volumeniveau van de luidspreker niet verandert (d.w.z. de  (aan/uit) aanduiding gaat niet knipperen). Wanneer het volume van de luidspreker te laag klinkt, moet u het volumeniveau van het BLUETOOTH-apparaat op een aanvaardbaar niveau instellen en dan het volumeniveau van de luidspreker instellen met  $-/+$  (volume) op de luidspreker.
- Controleer of het verbonden apparaat aan het afspelen is.
- Selecteer de BLUETOOTH-, OPTICAL IN-, AUDIO IN- of USB-stand in overeenstemming met het gewenste apparaat voor audiowaergave.
- Zorg ervoor dat de audiokabel goed is aangesloten op de AUDIO IN-aansluiting tijdens waergave in de AUDIO IN-stand.
- Als de luidspreker in de OPTICAL IN-stand staat en er iets wordt weergegeven, moet u ervoor zorgen dat de optisch digitale kabel goed is aangesloten op de OPTICAL IN (optisch digitale audio-ingang) aansluiting.
- Als u een computer verbindt met de luidspreker, moet u de uitgangsinstelling voor de audio op de computer instellen voor het BLUETOOTH-apparaat.
- Controleer of de luidspreker een BLUETOOTH-verbinding tot stand heeft gebracht met het BLUETOOTH-apparaat.
- Koppel de luidspreker en het BLUETOOTH-apparaat opnieuw aan elkaar.
- Voor u meerdere luidsprekers met elkaar gaat verbinden via BLUETOOTH-verbindingen voor de Stereo Pair-functie of de Party Connect-functie, moet u de van tevoren geïnstalleerde software van alle betrokken luidsprekers updaten naar de nieuwste versie.
- Als het apparaat dat is aangesloten op de AUDIO IN-aansluiting mono is, is het mogelijk dat er alleen geluid wordt weergegeven door de linker luidspreker (linker kanaal).
- Als het verbonden apparaat voorzien is van een equalizerfunctie, moet u deze uitschakelen.
- Houd de luidspreker uit de buurt van magnetrons, draadloze LAN-apparatuur enz.
- Breng het BLUETOOTH-apparaat dicht bij de luidspreker. Als er zich een voorwerp tussen de luidspreker en het BLUETOOTH-apparaat bevindt, moet u dat verwijderen.
- Een apparaat met een ingebouwde radio of tuner kan niet worden verbonden met de luidspreker via een BLUETOOTH-verbinding omdat dit kan leiden tot ruis in de ontvangst.
- Zet de luidspreker verder van een tv, radio of tuner enz. omdat dit kan leiden tot ruis in de ontvangst.

- Wanneer u de Stereo Pair-functie of de Party Connect-functie gebruikt, maar er andere BLUETOOTH-apparatuur zoals een BLUETOOTH-muis of BLUETOOTH-toetsenbord aangesloten op het BLUETOOTH-apparaat, moet u de verbindingen daarmee uitschakelen.
- Er is BLUETOOTH-apparatuur waarmee de BLUETOOTH-verbindingskwaliteit kan worden veranderd. Als uw apparaat geschikt is voor deze functie, moet u "Voorkeur voor stabiele verbinding (SBC)" selecteren voor de BLUETOOTH-verbindingskwaliteit. Raadpleeg voor details de handleiding van het apparaat.
- Selecteer "Voorkeur voor stabiele verbinding (SBC)" voor de BLUETOOTH-verbindingskwaliteit van de luidspreker.
- Installeer de nieuwste versie van "Sony | Music Center" op het apparaat waarmee verbinding is gemaakt. Als u de nieuwste versie van "Sony | Music Center" niet kunt gebruiken of als u de luidspreker en het BLUETOOTH-apparaat niet via een BLUETOOTH-verbinding met elkaar kunt verbinden, moet u "Sony | Music Center" van het apparaat verwijderen en vervolgens opnieuw installeren.
- Afhankelijk van de gebruikte app op het verbonden BLUETOOTH-apparaat is het mogelijk dat u geen geluid hoort. In een dergelijk geval moet u de app afsluiten en vervolgens opnieuw opstarten. Dit kan helpen om het probleem op te lossen.

---

### Verwant onderwerp

- [De luidspreker aansluiten op een stopcontact](#)
- [Koppelen en verbinding maken met BLUETOOTH-apparaten](#)
- [Luisteren naar muziek van een apparaat via een BLUETOOTH-verbinding](#)
- [Selecteren van de kwaliteit voor de muziekwergave via een BLUETOOTH-verbinding \(Codec\)](#)
- [Over de aanduidingen](#)

Draadloze luidspreker  
ULT TOWER 10

## Het volume wordt lager in gebruik

---

- Het geluid kan zacht worden als de omgevingstemperatuur van de luidspreker hoog is. Dit is geen storing.
  - Als het geluid zacht wordt tijdens het gebruik, schakel de luidspreker uit, koppel het netsnoer los, wacht even, sluit het netsnoer weer aan en start de luidspreker opnieuw.
- 
- 

### Verwant onderwerp

- [De luidspreker aansluiten op een stopcontact](#)



Draadloze luidspreker  
ULT TOWER 10

## Er komt geen geluid uit de luidspreker

- Zorg ervoor dat de optische uitgangsaansluiting van de tv en de OPTICAL IN (optisch digitale audio-ingang) aansluiting van de luidspreker op de juiste manier met elkaar zijn verbonden.
- Zorg ervoor dat PCM is ingesteld als het digitale audio-uitgangssignaal op de tv. Raadpleeg voor de bediening van de tv de bij uw tv geleverde handleiding.
- Controleer het volume van de geluidswaergave van de tv<sup>\*</sup>. Wanneer de TV Sound Booster-functie is ingeschakeld, wordt de gecombineerde audio van de tv en de luidspreker gebruikt voor de waergave. Regel het volume van de geluidswaergave apart op de tv en de luidspreker.
  - \* Gebruik de afstandsbediening van de tv voor de instelling.
- De TV Sound Booster-functie maakt waergave mogelijk met de gecombineerde audio van de tv en de luidspreker. Als er geen geluid uit de tv komt, moet u de bij uw tv geleverde handleiding raadplegen voor de juiste audio-uitgangsinstellingen.
- Controleer het volume van de geluidswaergave van de luidspreker. Wanneer de TV Sound Booster-functie is ingeschakeld, produceert de luidspreker alleen de lage tonen en de hoge tonen in de waergave. Gebruik "Sony | Music Center" om het volume van de luidspreker aan te passen aan het volume van de tv.
- Wanneer de TV Sound Booster-functie is ingeschakeld, worden de 4 luidsprekercomponenten (2 tweeters en 2 middenbereik luidsprekers) aan de voorkant van de luidspreker uitgeschakeld om de geluidswaergave te optimaliseren voor het gecombineerde gebruik met een aangesloten tv.

Draadloze luidspreker  
ULT TOWER 10

## Video en audio zijn niet gesynchroniseerd; of geluiden worden dubbel weergegeven raadplegen

---

- Zorg ervoor dat uw tv is bijgewerkt met de nieuwste software.
- Regel de synchronisatie van de tv-audio en de audio van de luidspreker met "Sony | Music Center".
  1. Tik op [Music Center] op uw smartphone, enz. om de applicatie op te starten.
  2. Tik op [ULT TOWER 10].
  3. Tik op [Settings] - [Sound] - [Adjust synchronization with TV audio], en selecteer dan de optimale vertraging.
- Raadpleeg de handleiding van uw tv om op te zoeken of de vertraging ingesteld kan worden op de tv. Als dat het geval is, moet u de ingestelde waarde veranderen naar de juiste waarde.
- Audio-effecten van de TV Sound Booster-functie kunnen worden beïnvloed door de opstelling van de luidspreker en de tv. Als het geluid dubbel klinkt, moet u de luidspreker zo dicht mogelijk bij de tv zetten.
- Regel het volume van de weergave van de luidspreker met "Sony | Music Center".
- Omdat de vertraging van de audio door de TV Sound Booster-functie mede afhankelijk is van de prestaties van de tv, kan er geen garantie worden gegeven dat de TV Sound Booster-functie werkt met elke tv.

Draadloze luidspreker  
ULT TOWER 10

## Het volume is laag

---

- Controleer het volume van de geluidswaergave van de tv\*. Wanneer de TV Sound Booster-functie is ingeschakeld, wordt de gecombineerde audio van de tv en de luidspreker gebruikt voor de waergave. Regel het volume van de geluidswaergave apart op de tv en de luidspreker.
  - \* Gebruik de afstandsbediening van de tv voor de instelling.
- Controleer het volume van de geluidswaergave van de luidspreker. Wanneer de TV Sound Booster-functie is ingeschakeld, produceert de luidspreker alleen de lage tonen en de hoge tonen in de waergave. Gebruik "Sony | Music Center" om het volume van de luidspreker aan te passen aan het volume van de tv.
- Wanneer de TV Sound Booster-functie is ingeschakeld, is de luidspreker alleen in staat de audio van de aangesloten tv weer te geven. Als u muziek wilt laten waergeven wanneer er geen tv is aangesloten, moet u de TV Sound Booster-functie uitschakelen.

Draadloze luidspreker  
ULT TOWER 10

## **De Karaoke-functie en de DJ Control-functie kunnen niet worden gebruikt wanneer de TV Sound Booster-functie is ingeschakeld**

---

- Wanneer de TV Sound Booster-functie is ingeschakeld, zijn de microfoon-/gitaar-ingang en de DJ Control-functie uitgeschakeld. Om deze te kunnen gebruiken, moet u eerst de TV Sound Booster-functie uitschakelen.

Draadloze luidspreker  
ULT TOWER 10

## Het USB-apparaat wordt niet gedetecteerd; de weergave van een audiobron mislukt; er komt geen geluid uit de luidspreker; de weergave begint niet met het eerste nummer

- Zorg ervoor dat de luidspreker in de USB-stand staat.
- Zet de luidspreker uit, koppel het USB-apparaat los en sluit het weer aan en zet vervolgens de luidspreker opnieuw aan.
- Het aangesloten USB-apparaat is niet compatibel met de luidspreker. Controleer de informatie voor de compatibele apparaten.
- Controleer het USB-apparaat voor het bestandsformaat. De luidspreker biedt geen ondersteuning voor USB-apparaten die zijn geformatteerd met een ander bestandssysteem dan FAT16 of FAT32.\*
  - \* Alhoewel de luidspreker ondersteuning biedt voor de FAT16 en FAT32 bestandssystemen, is het mogelijk dat sommige USB-apparaten deze FAT-bestandssystemen niet ondersteunen. Voor details moet u de handleiding van uw USB-apparaat raadplegen, of contact opnemen met de fabrikant.
- Gebruik "Sony | Music Center" om terug te keren naar de normale weergavestand.
- Wanneer het aangesloten USB-apparaat gepartitioneerde opslagruimte heeft, is de luidspreker alleen in staat om audiobestanden weer te geven die zijn opgeslagen in de eerste partitie.
- De luidspreker is niet in staat om bestanden weer te geven die zijn versleuteld of beveiligd met een wachtwoord.
- De luidspreker is niet in staat om bestanden weer te geven die zijn beveiligd met DRM (Digital Rights Management) technologie.
- Wanneer het aangesloten USB-apparaat niet correct werkt, moet u de handleiding van uw USB-apparaat raadplegen.

### Verwant onderwerp

- [Aansluiten van een USB-apparaat](#)
- [Luisteren naar muziek van een USB-apparaat](#)

Draadloze luidspreker  
ULT TOWER 10

## De weergave van de luidspreker bevat ruis, slaat over, of is vervormd

---

- Het aangesloten USB-apparaat is niet compatibel met de luidspreker. Controleer de informatie voor de compatibele apparaten.
- Zet de luidspreker uit, koppel het USB-apparaat los en sluit het weer aan en zet vervolgens de luidspreker opnieuw aan.
- Controleer of het audiobestand zelf geen ruis of vervorming bevat. Er kan ruis worden gegenereerd wanneer een audiobestand wordt gecodeerd. Verwijder in dit geval het audiobestand en codeer het originele audiobestand opnieuw. Als de weergave van de luidspreker altijd op hetzelfde punt in het nummer ruis bevat of vervormd raakt, dan is dat een aanwijzing dat het probleem in het bestand zelf zit.
- De instelling voor de bitsnelheid voor het creëren of coderen van audiobestanden is laag. Verhoog de bitsnelheid en codeer het originele audiobestand op het USB-apparaat.

---

### Verwant onderwerp

- [Aansluiten van een USB-apparaat](#)

Draadloze luidspreker  
ULT TOWER 10

## Het duurt lang voor de weergave begint

---

In de volgende gevallen kan het even duren voor de luidspreker audiogegevens begint te laden.

- Het USB-apparaat heeft veel mappen of bestanden.
- Het USB-apparaat heeft een zeer ingewikkelde structuur.
- Het USB-apparaat heeft een geheugencapaciteit die te groot is voor de luidspreker.
- Het interne geheugen van het USB-apparaat is gefragmenteerd.

Draadloze luidspreker  
ULT TOWER 10

## De luidspreker kan niet worden gekoppeld met een BLUETOOTH-apparaat

- Plaats de luidspreker en het BLUETOOTH-apparaat binnen een afstand van 1 m van elkaar.
- Om de Stereo Pair-functie of Party Connect-functie te gebruiken, moet u koppelen met de luidspreker waarvan de  (BLUETOOTH) aanduiding blauw knippert.
- Als de  (BLUETOOTH) aanduiding niet blauw dubbel knippert, moet u  (BLUETOOTH) op de luidspreker ongeveer 2 seconden lang blijven aanraken. U hoort de stembegeleiding (Pairing (Koppelen)) uit de luidspreker en de  (BLUETOOTH) aanduiding begint dubbel te knipperen (koppelstand).
- Wanneer de luidspreker eenmaal is geïnitieerd, is het mogelijk dat een iPhone geen verbinding meer zal kunnen maken met de luidspreker. In dit geval moet u de koppelingsinformatie verwijderen van de iPhone en de apparaten daarna opnieuw aan elkaar koppelen.
- Controleer of het BLUETOOTH-apparaat is ingeschakeld en of de BLUETOOTH-functie op het apparaat is ingeschakeld.
- Als de luidspreker niet verschijnt op het BLUETOOTH-apparaat, moet u het apparaat uitschakelen en vervolgens weer inschakelen. Dit kan de symptomen verhelpen.
- Afhankelijk van de technische gegevens van de tv is het mogelijk dat er geen BLUETOOTH-verbinding tot stand kan worden gebracht tussen de luidspreker en de tv, ook al heeft de tv een BLUETOOTH-functie.

### Verwant onderwerp

- [Koppelen en verbinding maken met BLUETOOTH-apparaten](#)
- [Over de aanduidingen](#)
- [De luidspreker initialiseren](#)



Draadloze luidspreker  
ULT TOWER 10

## De geluidswaergave van de luidspreker wordt onderbroken

Wanneer de instelling "Voorkeur voor geluidskwaliteit" is geselecteerd voor de BLUETOOTH-verbindingkwaliteit, is het mogelijk dat de signaalontvangst van de luidspreker fluctueert, afhankelijk van de combinatie van de instellingen van uw BLUETOOTH-apparaat en de omgevingsomstandigheden. In een dergelijk geval kan het volgende helpen om het probleem op te lossen.

- Houd de luidspreker uit de buurt van apparatuur zoals magnetrons en draadloze LAN-toegangspunten.
- Er is BLUETOOTH-apparatuur waarmee de BLUETOOTH-verbindingkwaliteit kan worden veranderd. Als uw apparaat geschikt is voor deze functie, moet u "Voorkeur voor stabiele verbinding (SBC)" selecteren voor de BLUETOOTH-verbindingkwaliteit. Raadpleeg voor details de handleiding van het apparaat.
- Selecteer "Voorkeur voor stabiele verbinding (SBC)" voor de BLUETOOTH-verbindingkwaliteit van de luidspreker.

---

### Verwant onderwerp

- [Selecteren van de kwaliteit voor de muziekwaergave via een BLUETOOTH-verbinding \(Codec\)](#)

Draadloze luidspreker  
ULT TOWER 10

## De luidspreker kan niet worden verbonden met een BLUETOOTH-apparaat voor de Stereo Pair-functie

---

- Werk de van tevoren geïnstalleerde software bij naar de nieuwste versie op elk van de luidsprekers om verbinding te maken voor de functie.  
(Zie voor details over de procedure voor de update [Bijwerken van de van tevoren geïnstalleerde software.](#))
- Werk "Sony | Music Center" bij naar de nieuwste versie voor u de Stereo Pair-functie gaat instellen.  
Voor details over "Sony | Music Center" verwijzen we u naar de volgende URL:  
<https://www.sony.net/smcqa/>
- Zorg ervoor dat de 2 luidsprekers die verbonden moeten worden voor de functie zich binnen 1 m van elkaar bevinden.
- Wanneer er muziek wordt weergegeven, moet u de weergave stoppen voor u de Stereo Pair-functie gaat instellen.

---

### Verwant onderwerp

- [Draadloos muziek beluisteren met 2 luidsprekers \(Stereo Pair-functie\)](#)
- [Wat u kunt doen met "Sony | Music Center"](#)
- [Bijwerken van de van tevoren geïnstalleerde software](#)

Draadloze luidspreker  
ULT TOWER 10

## Kan geen verbinding maken met een luidspreker voor de Party Connect-functie

---

- Controleer of het apparaat compatibel is met de Party Connect-functie. Apparaten die compatibel zijn met de Draadloze Party Chain-functie kunnen niet worden verbonden.
  - Werk de van tevoren geïnstalleerde software bij naar de nieuwste versie op elk van de luidsprekers om verbinding te maken voor de functie.  
(Zie voor details over de procedure voor de update [Bijwerken van de van tevoren geïnstalleerde software](#).)
  - Werk "Sony | Music Center" bij naar de nieuwste versie voor u de Party Connect-functie gaat instellen.  
Voor details over "Sony | Music Center" verwijzen we u naar de volgende URL:  
<https://www.sony.net/smcqa/>
  - Zorg ervoor dat alle luidsprekers die via deze functie verbonden moeten worden, zich binnen 1 m afstand bevinden.
  - Wanneer er muziek wordt weergegeven, moet u de weergave stoppen voor u de Party Connect-functie gaat instellen.
- 

### Verwant onderwerp

- [Profiteren van draadloze weergave met meerdere luidsprekers \(Party Connect-functie\)](#)
- [Wat u kunt doen met "Sony | Music Center"](#)
- [Bijwerken van de van tevoren geïnstalleerde software](#)

Draadloze luidspreker  
ULT TOWER 10

## Kan geen luidspreker toevoegen voor de Party Connect-functie

---

- Als de groep is ingesteld met "Sony | Music Center", moet u ook "Sony | Music Center" gebruiken om een nieuwe luidspreker toe te voegen.  
Voor details over "Sony | Music Center" verwijzen we u naar de volgende URL:  
<https://www.sony.net/smcca/>
  - Zorg ervoor dat alle luidsprekers die via deze functie verbonden moeten worden, zich binnen 1 m afstand bevinden.
  - Wanneer er muziek wordt weergegeven, moet u de weergave stoppen voor u de Party Connect-functie gaat instellen.
- 

### Verwant onderwerp

- [Profiteren van draadloze weergave met meerdere luidsprekers \(Party Connect-functie\)](#)

Draadloze luidspreker  
ULT TOWER 10

## Kan de luidspreker niet tegelijkertijd verbinden met 2 apparaten (multipoint-verbinding)

---

- Wanneer u de Stereo Pair-functie of de Party Connect-functie gebruikt, kunt u de multipoint-verbindingfunctie niet gebruiken.
  - Afhankelijk van het BLUETOOTH-apparaat is het mogelijk dat u de multipoint-verbinding niet zult kunnen gebruiken.
- 

### Verwant onderwerp

- [De luidspreker tegelijkertijd verbinden met 2 BLUETOOTH-apparaten \(multipoint-verbinding\)](#)

Draadloze luidspreker  
ULT TOWER 10

## Kan de draadloze microfoon niet inschakelen of de draadloze microfoon schakelt plotseling uit

---







- Plaats de batterijen met de + en – in de juiste richting.
  - De batterijen zijn leeg. Vervang de batterijen door 2 nieuwe.
  - De draadloze microfoon schakelt automatisch uit als hij 5 minuten niet wordt gebruikt. Deze functie kan niet worden uitgeschakeld.
- 

### Verwant onderwerp

- [Draadloze microfoon](#)

## Kan de draadloze microfoon en de luidspreker niet verbinden

---

- De batterijen in de draadloze microfoon zijn leeg. Vervang de batterijen door 2 nieuwe.
- Plaats de draadloze microfoon binnen 1 m van de luidspreker.
- Volg de volgende stappen om de luidspreker en de draadloze microfoon te verbinden.
  1. Schakel de luidspreker en draadloze microfoon in.  
Om te voorkomen dat er plotseling harde geluiden uit de luidspreker komen, moet u het volume van zowel de luidspreker als de draadloze microfoon laag zetten.
  2. Houd de GUITAR-toets en ECHO op de luidspreker tegelijkertijd ongeveer 5 seconden ingedrukt.  
De  (aan/uit) aanduiding op de luidspreker begint dubbel te knipperen (koppelingsstand).
  3. Houd de  (aan/uit) toets op de draadloze microfoon ongeveer 10 seconden lang ingedrukt.  
De  (aan/uit) aanduiding op de draadloze microfoon begint dubbel te knipperen (koppelingsstand).  
Wanneer de verbinding is voltooid, stoppen de  (aan/uit) aanduidingen op de luidspreker en de draadloze microfoon met knipperen en blijven deze branden.
- De draadloze microfoonfunctie kan worden uitgeschakeld. Controleer de  (BLUETOOTH) aanduiding op de luidspreker. Als de  (BLUETOOTH) aanduiding op de luidspreker niet brandt, houd dan – (volume) en  (BLUETOOTH) op de luidspreker tegelijkertijd ongeveer 5 seconden ingedrukt.

---





### Verwant onderwerp

- [Draadloze microfoon](#)

Draadloze luidspreker  
ULT TOWER 10

## De draadloze microfoon opnieuw met de luidspreker koppelen

Bevestig het volgende alvorens deze handeling uit te voeren.

- Plaats de draadloze microfoon binnen 1 m van de luidspreker.
- Volg de volgende stappen om de luidspreker en de draadloze microfoon te verbinden.
  1. Schakel de luidspreker en draadloze microfoon in.  
Om te voorkomen dat er plotseling harde geluiden uit de luidspreker komen, moet u het volume van zowel de luidspreker als de draadloze microfoon laag zetten.
  2. Houd de GUITAR-toets en ECHO op de luidspreker tegelijkertijd ongeveer 5 seconden ingedrukt.  
De  (aan/uit) aanduiding op de luidspreker begint dubbel te knipperen (koppelingsstand).
  3. Houd de  (aan/uit) toets op de draadloze microfoon ongeveer 10 seconden lang ingedrukt.  
De  (aan/uit) aanduiding op de draadloze microfoon begint dubbel te knipperen (koppelingsstand).  
Wanneer de verbinding is voltooid, stoppen de  (aan/uit) aanduidingen op de luidspreker en de draadloze microfoon met knipperen en blijven deze branden.

### Opmerking

- Er kan gepiep optreden als u de microfoon te dicht bij de luidspreker plaatst.
- Draadloze microfoons anders dan de meegeleverde draadloze microfoon (YY7860E) kunnen niet worden aangesloten op de luidspreker.
- Meerdere draadloze microfoons kunnen niet tegelijkertijd worden aangesloten op de luidspreker.

### Verwant onderwerp

- [Draadloze microfoon](#)



Draadloze luidspreker  
ULT TOWER 10

## Er is geen geluid van de bedrade microfoon

- Draai aan de MIC en GUITAR-niveaunknop om het volume van de microfoon in te stellen.

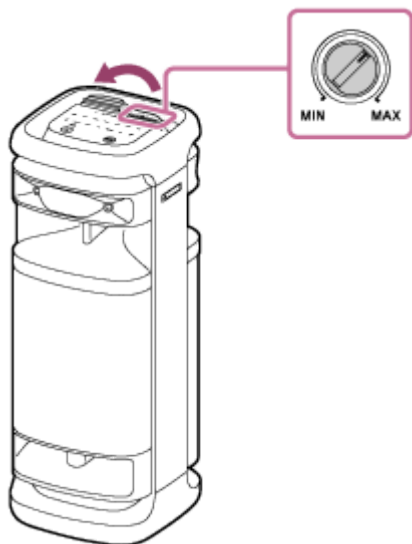

- Zorg ervoor dat de microfoon aan staat.

Draadloze luidspreker  
ULT TOWER 10

## Er is akoestische terugkoppeling

---

- Verlaag het volumeniveau.
- Plaats de microfoon verder uit de buurt van de luidspreker of verander de richting van de microfoon.

### Opmerking

- Als u de microfoon dicht bij de luidspreker houdt, kan dit akoestische feedback veroorzaken. Wanneer dit gebeurt, kan, afhankelijk van het geluidsvolume van de luidspreker, de luidspreker worden uitgeschakeld vanwege de productbeschermingsfunctie. Koppel in dat geval het netsnoer los, wacht een poosje, plaats het netsnoer terug en zet de luidspreker opnieuw aan.

Draadloze luidspreker  
ULT TOWER 10

## De luidspreker opnieuw opstarten

---

In het volgende geval, trek het netsnoer uit het stopcontact en sluit het netsnoer weer aan om de luidspreker opnieuw te starten.

- U kunt de luidspreker niet bedienen nadat u hem hebt ingeschakeld.
- U kunt de luidspreker niet bedienen nadat u problemen met het koppelen hebt opgelost.

### Opmerking

- Door de luidspreker opnieuw op te starten wordt de koppelingsinformatie niet verwijderd. De koppelingsinformatie wordt echter bewaard op de luidspreker wanneer de luidspreker wordt uitgeschakeld. Nadat de luidspreker is gekoppeld met een ander apparaat, moet u de luidspreker uitschakelen en vervolgens weer inschakelen, om daarna de luidspreker opnieuw op te starten.
- Door de luidspreker opnieuw op te starten, kunnen het volume, de ingestelde functie, of de geluidsinstellingen veranderen.

Draadloze luidspreker  
ULT TOWER 10

## De luidspreker initialiseren

Als de luidspreker niet goed werkt nadat u hem hebt opgestart, kunt u de luidspreker initialiseren om hem terug te zetten op de standaardinstellingen.

Terwijl de luidspreker is ingeschakeld, houd **▶||** (weergave) op de luidspreker en de ULT-toets tegelijkertijd ongeveer 5 seconden of langer ingedrukt totdat de luidspreker uitschakelt.

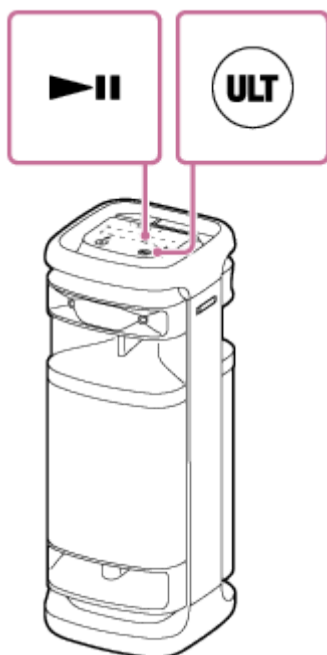

De luidspreker wordt geïnitieerd. Instellingen zoals het volume, enz. zijn nu teruggezet op de standaardinstellingen en alle koppelingsinformatie is verwijderd.

### Opmerking

- De luidspreker kan niet worden geïnitieerd terwijl de stroom is uitgeschakeld.

### Verwant onderwerp

- [Koppelen en verbinding maken met BLUETOOTH-apparaten](#)
- [De luidspreker opnieuw opstarten](#)

Draadloze luidspreker  
ULT TOWER 10

## Technische gegevens

---

### Draadloze luidspreker (YY7857E)

#### Luidspreker

##### Luidsprekersysteem

3-weg, basreflex

##### Luidsprekereenheid

Woofereenheid: Ongeveer 320 mm × 320 mm (1)

Middenbereik toestel: Ongeveer 80 mm dia. (2)

Tweetereenheid: Ongeveer 40 mm dia. (2), Voorkant

Tweetereenheid: Ongeveer 40 mm dia. (2), Achterkant

#### Algemeen

##### Ingangen

- Type A USB-aansluiting: Ondersteunde USB-apparatuur (Massageheugenopslag)
- AUDIO IN-aansluiting (Φ 3,5 mm)
- OPTICAL IN-aansluiting (PCM: fs=32/44,1/48/96 kHz)
- MIC/GUITAR-aansluiting (Φ 6,3 mm)  
Gevoeligheid 1 mV, impedantie 10 kΩ (wanneer de gitaarstand is uitgeschakeld)  
Gevoeligheid 200 mV, impedantie 500 kΩ (wanneer de gitaarstand is ingeschakeld)

##### DC OUT

Type A USB-aansluiting (voor het opladen van de batterij van een aangesloten apparaat) (DC 5 V/MAX. 1,5 A)

##### Stroomvoorziening

- Voor klanten in Noord-Amerika: AC 120 V, 60 Hz
- Voor klanten in andere landen/gebieden: AC 120 V - 240 V, 50/60 Hz

##### Stroomverbruik

Ongeveer 139 W

##### Stroomverbruik in standby

Wanneer de functie BLUETOOTH standby is ingeschakeld: 2,0 W of minder

Wanneer de functie BLUETOOTH standby is uitgeschakeld: 0,3 W of minder

##### Bedrijfstemperaturen

-5 °C - 40 °C

##### Afmetingen (inclusief uitstekende onderdelen en bedieningsorganen)

Ongeveer 418 mm × 1 106 mm × 428 mm (b/h/d)

## Massa

Ongeveer 29 kg

## Compatibele iPhone/iPod-modellen

iPhone 14 Pro Max, iPhone 14 Pro, iPhone 14 Plus, iPhone 14, iPhone SE (3e generatie), iPhone 13 Pro Max, iPhone 13 Pro, iPhone 13, iPhone 13 mini, iPhone 12 Pro Max, iPhone 12 Pro, iPhone 12, iPhone 12 mini, iPhone SE (2e generatie), iPhone 11 Pro Max, iPhone 11 Pro, iPhone 11, iPhone XS Max, iPhone XS, iPhone XR, iPhone X, iPhone 8 Plus, iPhone 8, iPhone 7 Plus, iPhone 7, iPhone SE, iPhone 6s Plus, iPhone 6s, iPod touch (7e generatie)  
(Vanaf september 2023)

## Draadloze microfoon (YY7860E)

### Microfoon

#### Type

Dynamisch

#### Richtingsgevoeligheid

In één richting

#### Effectief frequentiebereik

50 Hz - 15 000 Hz

### Algemeen

#### Stroomvoorziening

3 V DC, twee LR6 (AA-formaat) alkaline-batterijen

#### Stroomverbruik

Ongeveer 0,2 W

#### Gebruiksduur van de batterij

Ongeveer 25 uur\*

#### Bedrijfstemperaturen

-5 °C - 40 °C

#### Afmetingen (inclusief uitstekende onderdelen en bedieningsorganen)

Ongeveer 50 mm × 233 mm × 50 mm (b/h/d)

#### Gewicht (inclusief batterij)

Ongeveer 280 g

\* De daadwerkelijke gebruiksduur van de batterij kan afwijken van de vermelde tijdsduur vanwege de omgevingstemperatuur en de gebruiksomstandigheden en het type en de fabrikant.