

**Głośnik bezprzewodowy
ULT TOWER 10**

Model: YY7857E

Konstrukcja i dane techniczne mogą ulec zmianie bez uprzedzenia.

Skrócona instrukcja obsługi**Pobierz aplikację**

Za pomocą „Sony | Music Center” możesz regulować ustawienia korektora dźwięku oraz jakość dźwięku głośnika podłączonego przez połączenie BLUETOOTH®. Możesz również sterować różnymi źródłami dźwięku podłączonymi do głośnika i odtwarzać z nich dźwięk.

Aby móc korzystać z wszystkich funkcji i ulepszeń parametrów, używaj najnowszej wersji „Sony | Music Center” oraz oprogramowania wewnętrznego głośnika. Szczegółowe informacje podane są na poniższej witrynie.

<https://www.sony.net/elesupport/>

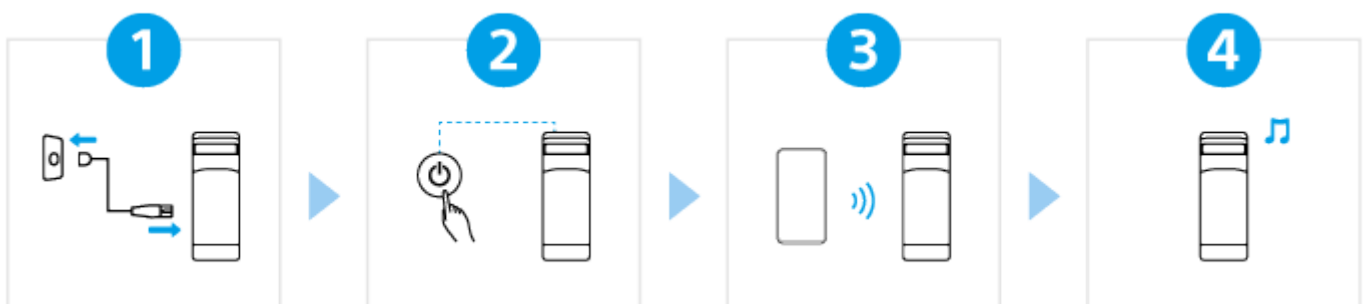
Pierwsze kroki

1

Podłączanie głośnika do gniazda sieciowego

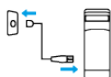



Podłącz jeden koniec dołączonego przewodu zasilającego do gniazda wejścia AC z tyłu głośnika, a drugi koniec podłącz do gniazda sieciowego.

2

Włączanie zasilania



Naciśnij przycisk  (zasilanie). Przy pierwszym użyciu głośnika po zakupie, głośnik automatycznie przełącza się w tryb parowania i wskaźnik  (BLUETOOTH) zaczyna migać dwukrotnie raz za razem (tryb parowania).

3

Podłączanie urządzeń BLUETOOTH



Obsługuj urządzenie BLUETOOTH, aby przeprowadzić procedurę parowania i/lub nawiązać połączenie BLUETOOTH.

Kiedy połączenie BLUETOOTH zostanie nawiązane, usłyszysz z głośnika powiadomienie dźwiękowe, a wskaźnik  (BLUETOOTH) przestanie migać i zacznie świecić stale.

4

Słuchanie muzyki



Rozpocznij odtwarzanie na urządzeniu BLUETOOTH.

Informacje na temat innych funkcji



Fiestable

Za pomocą aplikacji „Fiestable” możesz bawić się karaoke, dodawać efekty DJ do muzyki i elastycznie modyfikować działanie oświetlenia na głośnikach.*

Zainstaluj aplikację „Fiestable” na swoim smartfonie itp., korzystając z Google Play (Play Store) lub App Store.

* Obsługiwane funkcje różnią się w zależności od modelu używanego głośnika.

Powiązane informacje

[Korzystanie z mikrofonu bezprzewodowego](#)

[Podłączanie głośnika do telewizora](#)

SRS-ULT1000

Kroki wstępne

Części i elementy sterujące

[Główne urządzenie](#)

[Mikrofon bezprzewodowy](#)

[Przenoszenie/ustawianie głośnika](#)

Źródło zasilania

[Podłączanie głośnika do gniazda sieciowego](#)

[Włączanie zasilania](#)

[Wyłączanie zasilania](#)

[Korzystanie z mikrofonu bezprzewodowego](#)

[Korzystanie z funkcji trybu gotowości BLUETOOTH \(automatyczne włączanie\)](#)

[Ładowanie urządzenia USB takiego jak smartfon lub iPhone](#)

[Funkcja automatycznego wyłączenia zasilania \(oszczędzanie energii\)](#)

Korzystanie z uchwytów na mikrofony

Funkcja oświetlenia

[Włączanie/wyłączanie oświetlenia głośnika \(funkcja oświetlenia\)](#)

Wykonywanie połączeń

Telewizor

[Podłączanie głośnika do telewizora](#)

Urządzenie USB

[Łączenie z urządzeniem USB](#)

Urządzenie BLUETOOTH

[Sposób nawiązywania połączeń bezprzewodowych z urządzeniami BLUETOOTH](#)

[Łatwe podłączanie urządzeń BLUETOOTH przez połączenie BLUETOOTH z użyciem „Sony | Music Center”.](#)

[Parowanie i łączenie z urządzeniami BLUETOOTH](#)

[Łączenie z komputerem przez połączenie BLUETOOTH \(Windows®\)](#)

[Łączenie z komputerem przez połączenie BLUETOOTH \(Mac\)](#)

Połączenie wielopunktowe

[Łączenie głośnika jednocześnie z 2 urządzeniami BLUETOOTH \(połączenie wielopunktowe\)](#)

Słuchanie dźwięku z telewizora

[Słuchanie dźwięku z telewizora \(z użyciem funkcji TV Sound Booster\)](#)

[Słuchanie dźwięku z telewizora \(bez użycia funkcji TV Sound Booster\)](#)

Słuchanie muzyki

Urządzenie USB

[Słuchanie muzyki z urządzenia USB](#)

Urządzenie BLUETOOTH

[Słuchanie muzyki z urządzenia przy użyciu połączenia BLUETOOTH](#)

[Wybór jakości dla odtwarzania muzyki za pomocą połączenia BLUETOOTH \(kodek\)](#)

[Obsługiwane kodeki](#)

[Przerywanie połączenie BLUETOOTH \(po użyciu\)](#)

[Włączanie i wyłączenie funkcji BLUETOOTH oraz funkcji mikrofonu bezprzewodowego](#)

[Słuchanie muzyki z przenośnego urządzenia audio itp. przez połączenie przewodowe](#)

[Zmienianie efektów dźwiękowych](#)

Funkcja Parowanie stereo

[Bezprzewodowe słuchanie muzyki z 2 głośników \(funkcja Parowanie stereo\)](#)

Funkcja Połączenie głośników

[Odtwarzanie bezprzewodowe przy użyciu kilku głośników \(funkcja Połączenie głośników\)](#)

Funkcje dodatkowe

[Korzystanie z zewnętrznego mikrofonu przewodowego](#)

[Słuchanie dźwięku z gitary](#)

Korzystanie z aplikacji „Sony | Music Center”

[Co możesz zrobić z aplikacją „Sony | Music Center”](#)

[Instalacja aplikacji „Sony | Music Center”](#)

Korzystanie z aplikacji „Fiestable”

[Co możesz zrobić z aplikacją „Fiestable”](#)

[Instalacja aplikacji „Fiestable”](#)

Informacje

[Informacje dotyczące wskaźników](#)

[Aktualizowanie zainstalowanego oprogramowania](#)

Uwagi dotyczące użytkowania

[Środki ostrożności](#)

[Jak dbać o głośnik](#)

[Informacje dotyczące technologii bezprzewodowej BLUETOOTH](#)

[Informacje o technologii bezprzewodowej wykorzystanej w mikrofonie bezprzewodowym](#)

[Licencje](#)

[Znaki towarowe](#)

Rozwiązywanie problemów

[Co mogę zrobić, aby rozwiązać problem?](#)

Zasilanie

[Nie można włączyć głośnika lub głośnik nagle się wyłącza](#)

Dźwięk

[Brak dźwięku/Dźwięk tylko z jednego głośnika/Cichy dźwięk/Zniekształcony dźwięk/Buczenie lub szumy w głośniku](#)

[Dźwięk cichnie podczas użytkowania](#)

TV Sound Booster

[Nie słyhać dźwięku z głośnika](#)

[Obraz i dźwięk nie są zsynchronizowane lub dźwięk jest duplikowany](#)

[Poziom głośności jest niski](#)

[Funkcja Karaoke i funkcja DJ Control nie są dostępne, kiedy włączona jest funkcja TV Sound Booster](#)

Urządzenie USB

[Nie wykryto urządzenia USB; odtwarzanie ze źródła audio nie działa; głośnik nie emituje dźwięku; odtwarzanie nie zaczyna się od pierwszego utworu](#)

[Dźwięk z głośnika zawiera szumy, przeskakuje lub jest zniekształcony](#)

[Trzeba długo czekać na rozpoczęcie odtwarzania](#)

Urządzenie BLUETOOTH

[Nie można sparować głośnika z urządzeniem BLUETOOTH](#)

[Dźwięk z głośnika jest zakłócany](#)

[Nie można połączyć urządzenia BLUETOOTH z głośnikiem dla funkcji Parowanie stereo](#)

[Nie można się połączyć z głośnikiem dla funkcji Połączenie głośników](#)

[Nie można dodać głośnika dla funkcji Połączenie głośników](#)

[Nie można połączyć głośnika jednocześnie z 2 urządzeniami \(połączenie wielopunktowe\)](#)

Mikrofon

[Nie można włączyć mikrofonu bezprzewodowego lub mikrofon bezprzewodowy nagle się wyłącza](#)

[Nie można połączyć mikrofonu bezprzewodowego z głośnikiem](#)

[Ponowne parowanie mikrofonu bezprzewodowego z głośnikiem](#)

[Brak dźwięku z mikrofonu przewodowego](#)

[Występuje akustyczne sprzężenie zwrotne](#)

Reset

[Restartowanie głośnika](#)

[Inicjalizacja głośnika](#)

Dane techniczne



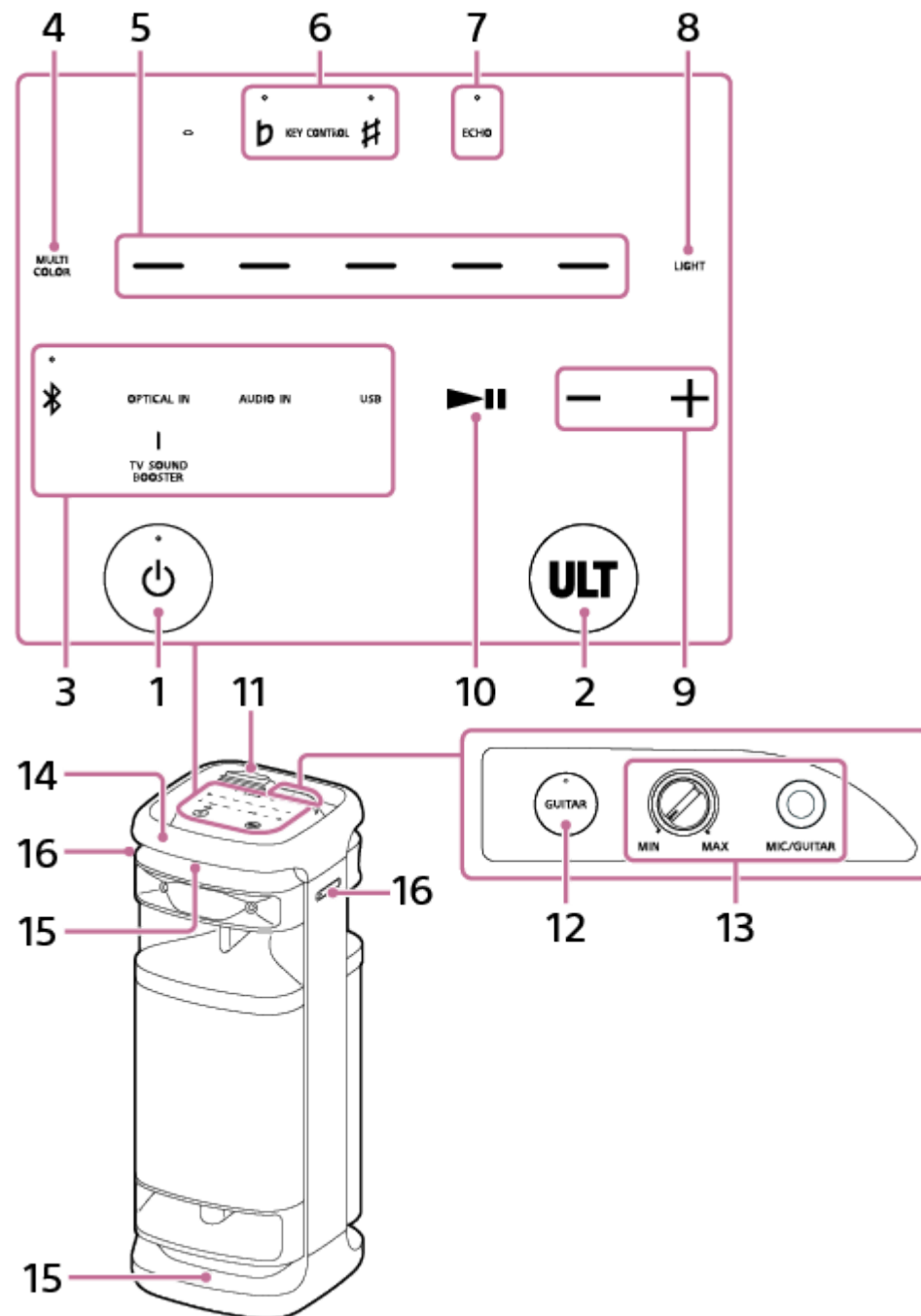

[Dane techniczne](#)

Głośnik bezprzewodowy
ULT TOWER 10

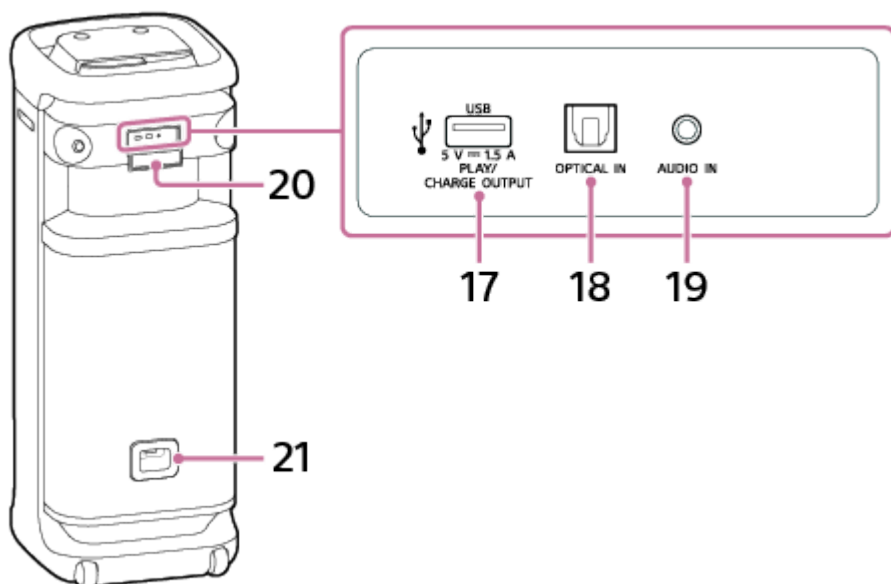
Główne urządzenie





1. Przycisk  (zasilanie) ze wskaźnikiem
2. Przycisk ULT
3. Bezpośrednie przyciski funkcyjne
 -  (BLUETOOTH) ze wskaźnikiem
 - OPTICAL IN
 - TV SOUND BOOSTER
 - AUDIO IN
 - USB
4. MULTI COLOR
5. Przełączniki koloru oświetlenia (czerwony/żółty/zielony/niebieski/fioletowy)
6. KEY CONTROL  (obniżenie) ze wskaźnikiem/  (podwyższenie) ze wskaźnikiem
7. ECHO ze wskaźnikiem
8. LIGHT
9. -/+ (głośność)
10.  (odtwarzanie)*
11. Nakładka
12. Przycisk GUITAR ze wskaźnikiem
13. Pokrętko poziomego MIC i GUITAR (MIN/MAX)
Gniazdo MIC/GUITAR (Φ 6,3 mm)
14. Uchwyt
15. Oświetlenie
16. Uchwyty na mikrofony

17. Port PLAY/CHARGE OUTPUT (tylko wyjście zasilania prądem stałym) (USB)

18. Złącze OPTICAL IN (optyczny cyfrowy sygnał wejściowy audio)

19. Gniazdo AUDIO IN (Φ 3,5 mm)

20. Nakładka

21. Gniazdo wejścia AC

* Po dotknięciu i przytrzymaniu **▶||** (odtwarzanie) na głośniku przez około 5 sekund głośnik zacznie odtwarzać muzykę zapisaną do celów demonstracyjnych. Aby wyłączyć tę funkcję, stuknij **▶||** (odtwarzanie) na głośniku jeszcze raz.

Uwaga

- Port, złącze i gniazda na głośniku nie są wodoodporne. Nie używaj głośnika w miejscach, gdzie głośnik może zostać opryskany wodą. Po zakończeniu używania głośnika należy koniecznie dobrze założyć nakładki.

Powiązany temat

- [Mikrofon bezprzewodowy](#)
- [Informacje dotyczące wskaźników](#)

5-056-577-81(1) Copyright 2024 Sony Corporation

Głośnik bezprzewodowy
ULT TOWER 10

Mikrofon bezprzewodowy

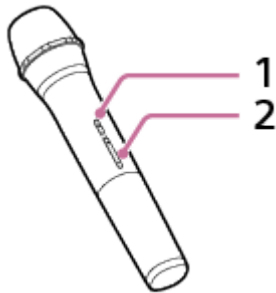

1. Przycisk  (zasilanie) ze wskaźnikiem

2. Przyciski +/- (głośność)*

* Na przycisku + (głośność) znajduje się wypukła kropka. Używaj wypukłej kropki jako punktu orientacyjnego podczas obsługi mikrofonu bezprzewodowego.

Informacje na temat wymiany baterii mikrofonu bezprzewodowego

Jeśli mikrofon bezprzewodowy nie włącza się, konieczna może być wymiana baterii. W takim przypadku należy wymienić 2 baterie na nowe.

Wymień baterie na baterie alkaliczne LR6 (rozmiar AA).

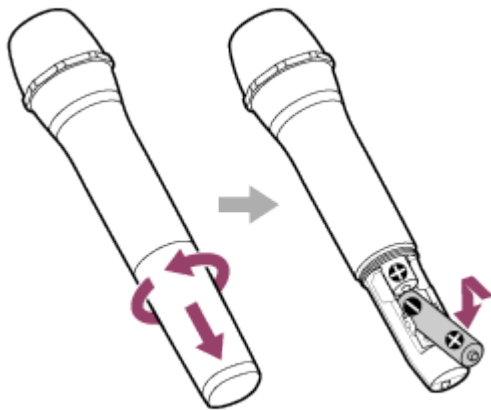

Uwaga

- Nie wolno używać starych baterii razem z nowymi ani korzystać jednocześnie z baterii różnego typu.
- Jeżeli mikrofon bezprzewodowy nie będzie używany przez dłuższy czas, należy wyjąć z niego baterie, aby nie doszło do uszkodzenia w wyniku wycieku elektrolitu i korozji.
- Nie należy wystawiać baterii (akumulatorów lub zainstalowanych baterii) na działanie nadmiernego ciepła, np. promieni słonecznych, ognia, itp., przez dłuższy czas.
- Sprawdź, czy baterie są włożone w prawidłowej pozycji (+ i -), jeśli mikrofon bezprzewodowy nie włącza się po wymianie baterii.
- Baterie mają zalecaną datę końca użytkowania, aby zapewnić prawidłowe stosowanie. W przypadku korzystania z przeterminowanych baterii, żywotność baterii będzie bardzo krótka. Sprawdzić datę ważności użycia baterii, a jeśli są przeterminowane, wymienić je na nowe.

Powiązany temat

- [Główne urządzenie](#)
- [Informacje dotyczące wskaźników](#)

5-056-577-81(1) Copyright 2024 Sony Corporation

Głośnik bezprzewodowy
ULT TOWER 10

Przenoszenie/ustawianie głośnika

Przenoszenie głośnika

Przed przeniesieniem głośnika odłącz wszystkie przewody podłączone do głośnika.

Głośnik posiada kółka, na których można go łatwo przesuwac.

Chwyć jedną ręką środkową część uchwytu, który znajduje się po tej samej stronie, co kółka głośnika, i ciągnij głośnik w taki sposób, aby jechał na kółkach.

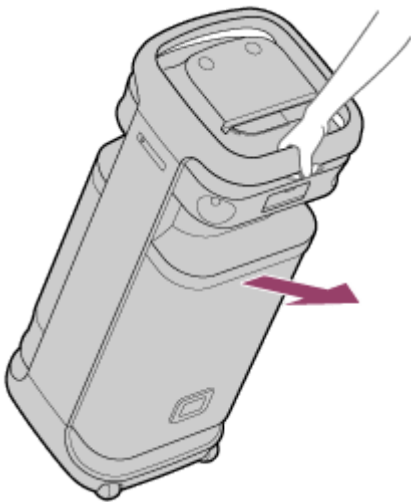

Kółek można używać tylko na płaskich powierzchniach.

Na nierównych powierzchniach głośnik powinny podnieść dwie osoby, trzymając za uchwyt na głośniku. Prawidłowe ułożenie rąk podczas przenoszenia głośnika jest konieczne, aby uniknąć urazów i/lub zniszczenia mienia.

Uwaga

- Aby nie dopuścić do odniesienia obrażeń i/lub uszkodzenia mienia, umieść ręce na głośniku w odpowiedni sposób, aby go stabilnie trzymać lub przenosić.
- Zachować szczególną ostrożność podczas przenoszenia głośnika na pochyłym terenie.
- Nie przenosić głośnika, jeśli ktoś na nim siedzi, leży na nim torba itp.
- Podczas przenoszenia głośnika nie dopuszczać w pobliże dzieci ani niemowląt.
- Jeśli przy włączonym oświetleniu skóra będzie miała kontakt z uchwytem przez dłuższy czas, istnieje ryzyko oparzenia niskotemperaturowego. Aby przenieść głośnik, kiedy jest włączony, wyłącz oświetlenie (funkcja oświetlenia).
- Jeżeli piasek lub kurz przylega do osi kółek samonastawnych, albo trawa lub włókna owiną się wokół nich, kółka samonastawne mogą działać wadliwie.

Powiązany temat

- [Włączanie/wyłączanie oświetlenia głośnika \(funkcja oświetlenia\)](#)

Podłączanie głośnika do gniazda sieciowego

- 1** Mocno włóż jeden koniec dołączonego do zestawu przewodu zasilającego do gniazda wejścia AC z tyłu głośnika, a następnie włóż jego drugi koniec do gniazda sieciowego.

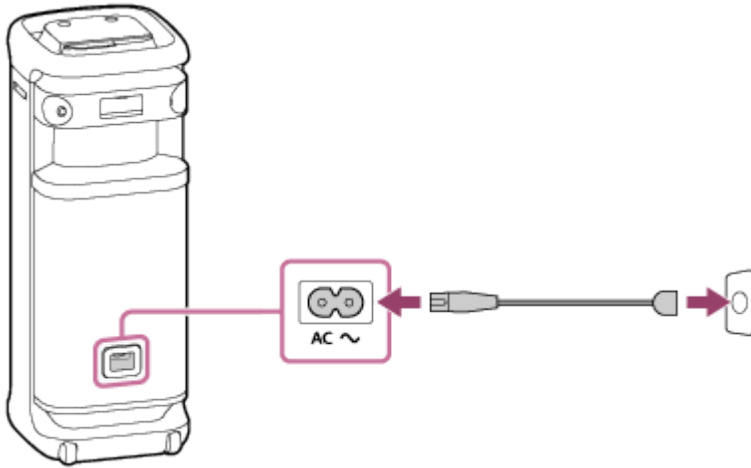



Powiązany temat

- [Włączanie zasilania](#)

Głośnik bezprzewodowy
ULT TOWER 10

Włączanie zasilania

1 Naciśnij przycisk (zasilanie).

Usłyszysz z głośnika dźwięk powiadomienia, wskaźnik  (zasilanie) zacznie świecić na zielono, a wskaźnik  (BLUETOOTH) zacznie powoli migać na niebiesko.

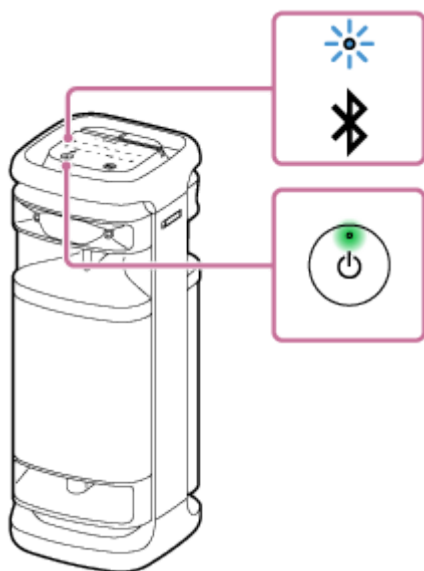

Kiedy głośnik nie ma żadnych informacji o parowaniu, na przykład podczas używania funkcji BLUETOOTH pierwszy raz po zakupie, wskaźnik  (BLUETOOTH) będzie podwójnie migać na niebiesko.

Powiązany temat

- [Wyłączanie zasilania](#)
- [Podłączanie głośnika do gniazda sieciowego](#)
- [Włączanie/wyłączanie oświetlenia głośnika \(funkcja oświetlenia\)](#)

Wyłączanie zasilania

1 Naciśnij przycisk (zasilanie).

Usłyszysz z głośnika dźwięk powiadomienia, a wskaźnik  (zasilanie) i wskaźnik  (BLUETOOTH) zgasną.

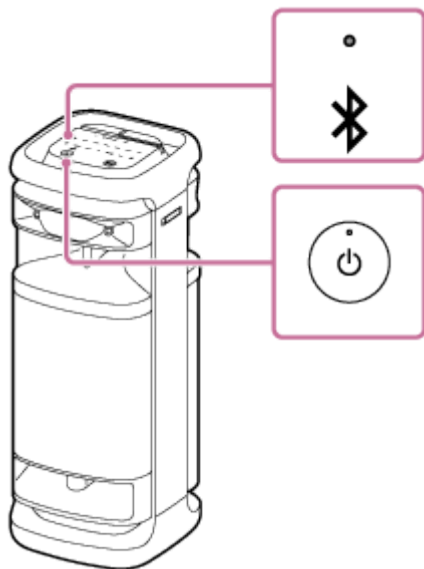

Wskazówka

- Kiedy funkcja trybu gotowości BLUETOOTH jest aktywna, wyłączenie głośnika spowoduje, że wskaźnik  (zasilanie) zacznie świecić na pomarańczowo, wskazując na działanie funkcja trybu gotowości BLUETOOTH*.

* W momencie zakupu funkcja trybu gotowości BLUETOOTH jest wyłączona.

Powiązany temat

- [Funkcja automatycznego wyłączania zasilania \(oszczędzanie energii\)](#)
- [Korzystanie z funkcji trybu gotowości BLUETOOTH \(automatyczne włączanie\)](#)

Korzystanie z mikrofonu bezprzewodowego

1 Włóż baterie do mikrofonu bezprzewodowego.

Aby uzyskać szczegółowe informacje, patrz „Informacje na temat wymiany baterii mikrofonu bezprzewodowego” w [Mikrofon bezprzewodowy](#).

2 Włącz głośnik i mikrofon bezprzewodowy.

Zielony wskaźnik  (zasilanie) na mikrofonie bezprzewodowym przestanie migać i zacznie świecić, wskazując na połączenie głośnika z mikrofonem bezprzewodowym.

Gdy poziom naładowania baterii mikrofonu bezprzewodowego jest niski, wskaźnik  (zasilanie) na mikrofonie bezprzewodowym świeci na pomarańczowo.

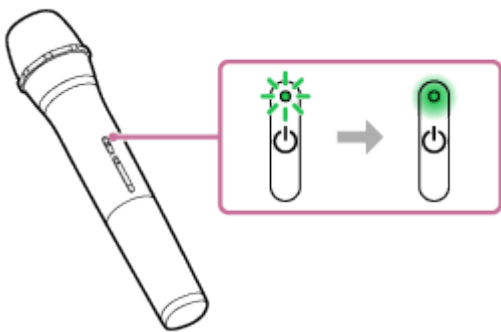



3 Naciskaj przyciski +/- (głośność) na mikrofonie bezprzewodowym, aby wyregulować poziom głośności.

4 Mów lub śpiewaj do podłączonego mikrofonu bezprzewodowego.

Za pomocą KEY CONTROL lub ECHO na głośniku możesz wykonać również poniższe operacje.

Sterowanie tonacją

Możesz zmienić tonację śpiewanej piosenki.

Naciskaj KEY CONTROL  (obniżenie)/  (podwyższenie) na głośniku, aby dopasować tonację do swojego zakresu wokalnego.

Echo mikrofonu

Możesz dodać efekt echa do swojego głosu podczas śpiewania do mikrofonu.

Naciskaj raz za razem ECHO na głośniku, aby dostosować efekt echa.

Uwaga

- Podczas korzystania z funkcji Połączenie głośników lub Parowanie stereo dźwięk z mikrofonu bezprzewodowego jest odtwarzany tylko przez ten głośnik, do którego jest podłączony mikrofon bezprzewodowy.
- Zbliżenie mikrofonu bezprzewodowego do głośnika może spowodować powstanie akustycznego sprzężenia zwrotnego. Gdy tak się stanie, w zależności od poziomu głośności głośnika, głośnik może wyłączyć się z powodu zadziałania funkcji ochrony produktu. W takim przypadku odłącz przewód zasilający, zaczekaj chwilę, podłącz przewód zasilający, po czym ponownie włącz głośnik.

- Jeśli mikrofon bezprzewodowy jest podłączony do głośnika, funkcja automatycznego wyłączenia zasilania jest wyłączona.

Powiązany temat

- [Korzystanie z zewnętrznego mikrofonu przewodowego](#)
- [Funkcja Karaoke i funkcja DJ Control nie są dostępne, kiedy włączona jest funkcja TV Sound Booster](#)
- [Występuje akustyczne sprzężenie zwrotne](#)

5-056-577-81(1) Copyright 2024 Sony Corporation

Głośnik bezprzewodowy
ULT TOWER 10

Korzystanie z funkcji trybu gotowości BLUETOOTH (automatyczne włączanie)

Kiedy funkcja trybu gotowości BLUETOOTH jest włączona, głośnik jest włączany automatycznie w momencie użycia urządzenia BLUETOOTH i rozpoczyna połączenie BLUETOOTH.

Przed użyciem głośnika należy pamiętać, że:

- Najpierw sparuj głośnik z urządzeniem BLUETOOTH. Kiedy na głośniku nie ma zapisanych żadnych informacji dotyczących parowania, na przykład gdy głośnik jest używany pierwszy raz po zakupie, funkcja trybu gotowości BLUETOOTH głośnika nie jest włączona.

1 Włącz głośnik.

Ustyszysz z głośnika dźwięk powiadomienia, a wskaźnik  (zasilanie) zacznie świecić na zielono.

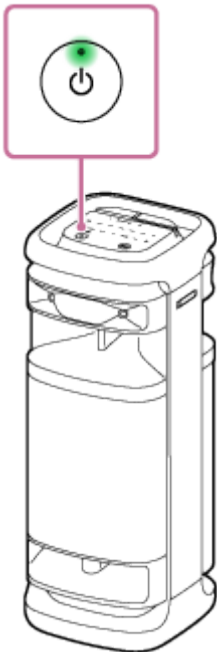

2 Dotknij [Music Center] na smartfonie itp., aby uruchomić aplikację.



Music Center

3 Dotknij [ULT TOWER 10].



4 Dotknij [Settings].



5 Dotknij [Power Option].

6 Dotknij pole wyboru dla [Bluetooth Standby], aby zaznaczyć to pole wyboru.

Zaznaczone pole wyboru oznacza, że funkcja trybu gotowości BLUETOOTH jest włączona.

7 Wróć do górnego ekranu dla głośnika (ekran w kroku **4**).

Zmiana ustawień zostanie zastosowana.

Aby wyłączyć funkcję trybu gotowości BLUETOOTH

W kroku **6** powyżej dotknij pole wyboru dla [Bluetooth Standby], aby odznaczyć to pole wyboru. Powrót do górnego ekranu dla wybranego głośnika (ekran w kroku **4**) powoduje wyłączenie funkcji trybu gotowości BLUETOOTH.

Wskazówka

- Kiedy funkcja trybu gotowości BLUETOOTH jest aktywna, wskaźnik  (zasilanie) świeci się na pomarańczowo, gdy głośnik jest wyłączony.

Powiązany temat

- [Podłączanie głośnika do gniazda sieciowego](#)
- [Włączanie zasilania](#)
- [Informacje dotyczące wskaźników](#)

Ładowanie urządzenia USB takiego jak smartfon lub iPhone

Możesz naładować urządzenie USB, takie jak smartfon lub iPhone, podłączając je do głośnika przez USB.

- 1 **Podłącz urządzenie USB, takie jak smartfon lub iPhone, do portu PLAY/CHARGE OUTPUT (USB) za pomocą kabla USB (dostępnego w sprzedaży).**

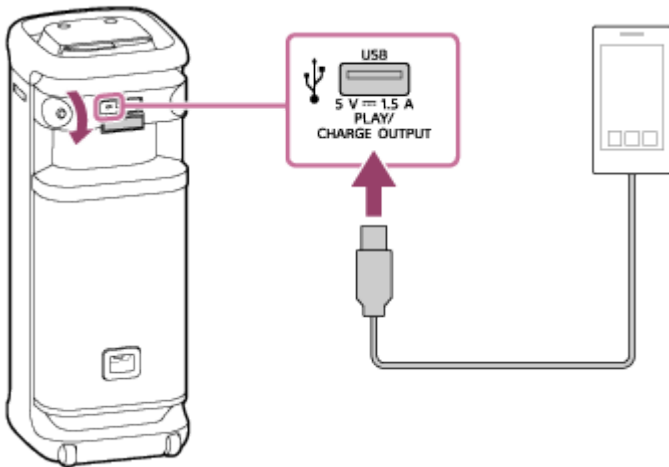

- 2 **Włącz głośnik.**

Usłyszysz z głośnika dźwięk powiadomienia, wskaźnik  (zasilanie) zaświeci się na zielono i głośnik rozpocznie zasilanie podłączonego urządzenia USB w celu naładowania akumulatora.

Uwaga

- Kiedy głośnik dostarcza zasilanie do innego urządzenia, funkcja automatycznego wyłączenia zasilania jest wyłączona.
- Gdy głośnik ładuje inne urządzenie, jeśli przez około 4 godziny nie wykona się żadnych czynności obsługowych głośnika lub nie będzie się odtwarzało muzyki (dźwięku) przez ten czas, głośnik wyłączy się automatycznie.
- Wyłączenie głośnika przerywa zasilanie podłączonego urządzenia USB.
- Port, złącze i gniazda na głośniku nie są wodoodporne. Nie używaj głośnika w miejscach, gdzie głośnik może zostać opryskany wodą. Po zakończeniu używania głośnika należy koniecznie dobrze założyć nakładki.

Powiązany temat

- [Podłączanie głośnika do gniazda sieciowego](#)
- [Włączanie zasilania](#)
- [Funkcja automatycznego wyłączenia zasilania \(oszczędzanie energii\)](#)

Głośnik bezprzewodowy
ULT TOWER 10

Funkcja automatycznego wyłączenia zasilania (oszczędzanie energii)

W przypadku wystąpienia następujących sytuacji głośnik automatycznie wyłączy się w czasie 15 minut.
W momencie zakupu funkcja automatycznego wyłączenia zasilania jest ustawiony na włączony.

Kiedy głośnik jest w trybie BLUETOOTH

- Głośnik nie wykonuje żadnych operacji.
- Podłączone urządzenie BLUETOOTH nie odtwarza muzyki (dźwięku) ani nie jest używane.

Kiedy głośnik jest w trybie AUDIO IN

- Głośnik nie wykonuje żadnych operacji.
- Na urządzeniu audio podłączonym do gniazda AUDIO IN nie jest odtwarzana żadna muzyka (dźwięk) lub głośność muzyki (dźwięku) odtwarzanej z urządzenia audio podłączonego do gniazda AUDIO IN jest bardzo niska.

Kiedy głośnik jest w trybie USB

- Głośnik nie wykonuje żadnych operacji.
- Na urządzeniu USB podłączonym do portu PLAY/CHARGE OUTPUT (USB) nie jest odtwarzana muzyka (dźwięk).

Kiedy głośnik jest w trybie OPTICAL IN

- Głośnik nie wykonuje żadnych operacji.
- Urządzenie podłączone do złącza OPTICAL IN (optyczny cyfrowy sygnał wejściowy audio) jest wyłączone.

Włączanie/wyłączanie funkcji automatycznego wyłączenia zasilania

1 Włącz głośnik.

2 Dotknij i przytrzymaj jednocześnie ►► (odtwarzanie) i – (głośność) na głośniku przez około 5 sekund.

- Kiedy funkcja automatycznego wyłączenia zasilania zostanie wyłączona, wskaźnik ⏻ (zasilanie) zamiga 3 razy na pomarańczowo.
- Kiedy funkcja automatycznego wyłączenia zasilania zostanie włączona, wskaźnik ⏻ (zasilanie) zamiga dwa razy na pomarańczowo.

Wskazówka

- Funkcję automatycznego wyłączenia zasilania można włączyć lub wyłączyć za pomocą aplikacji „Sony | Music Center”.

Uwaga

- Wyłączenie tej funkcji zwiększy zużycie energii, ponieważ produkt nie będzie wyłączać się automatycznie, gdy nie jest w użytku.
- Jeśli do głośnika jest podłączony mikrofon lub gitara, funkcja automatycznego wyłączenia zasilania jest wyłączona.

- Kiedy głośnik dostarcza zasilanie do innego urządzenia, funkcja automatycznego wyłączenia zasilania jest wyłączona.

Powiązany temat

- [Co możesz zrobić z aplikacją „Sony | Music Center”](#)

5-056-577-81(1) Copyright 2024 Sony Corporation

Głośnik bezprzewodowy
ULT TOWER 10

Korzystanie z uchwytów na mikrofony

Możesz umieścić mikrofon bezprzewodowy lub zewnętrzny mikrofon przewodowy (dostępny w sprzedaży) w uchwytach na mikrofony. Aby korzystać z uchwytu na mikrofon, rozłóż go palcem.

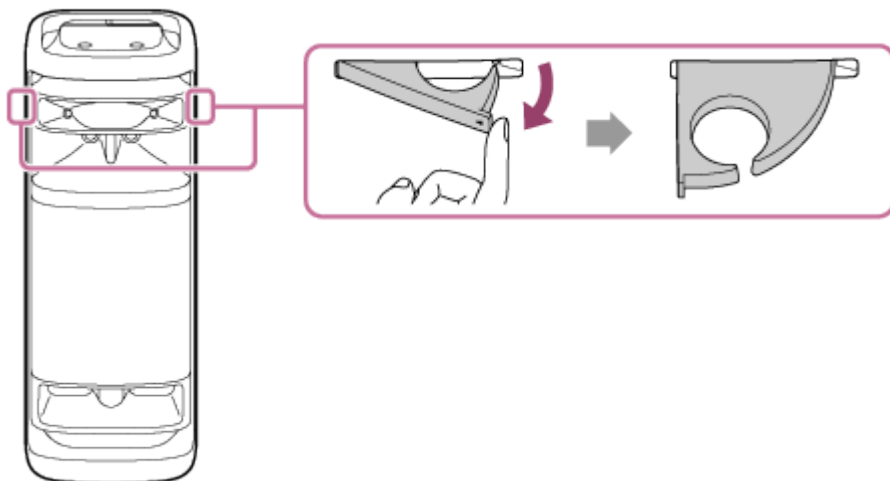

Uwaga

- Uchwyty na mikrofon są zaprojektowane wyłącznie do umieszczania w nich mikrofonów.
- Nie trzymaj za uchwyty na mikrofony podczas przenoszenia głośnika.
- Zmniejsz poziom głośności mikrofonu do minimum przed umieszczeniem mikrofonu w uchwycie na mikrofon.

Powiązany temat

- [Korzystanie z mikrofonu bezprzewodowego](#)
- [Korzystanie z zewnętrznego mikrofonu przewodowego](#)

Głośnik bezprzewodowy
ULT TOWER 10

Włączanie/wyłączanie oświetlenia głośnika (funkcja oświetlenia)

Głośnik włącza oświetlenie razem z muzyką, aby ożywić atmosferę. W chwili zakupu głośnika funkcja oświetlenia jest ustawiona na włączoną.

1 Włącz głośnik.

Usłyszysz z głośnika dźwięk powiadomienia, a wskaźnik  (zasilanie) zacznie świecić na zielono. Głośnik się zaświeci.

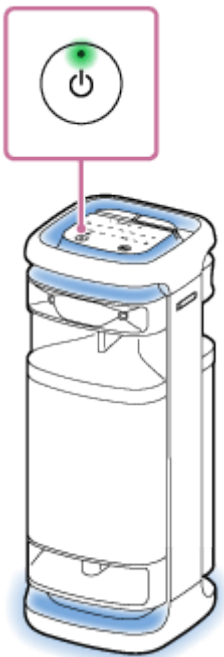

Aby zmienić kolor oświetlenia głośnika

Dotknij jednego z przełączników koloru oświetlenia (czerwony/żółty/zielony/niebieski/fioletowy) na głośniku, aby zmienić kolor oświetlenia na wskazany kolor.

Stuknięcie MULTI COLOR na głośniku zresetuje kolor oświetlenia wybrany przez przełącznik koloru oświetlenia na ustawienie domyślne, w którym głośnik świeci się w różnych kolorach.

To ustawienie MULTI COLOR jest wybrane domyślnie dla funkcji oświetlenia, gdy głośnik zostanie włączony.

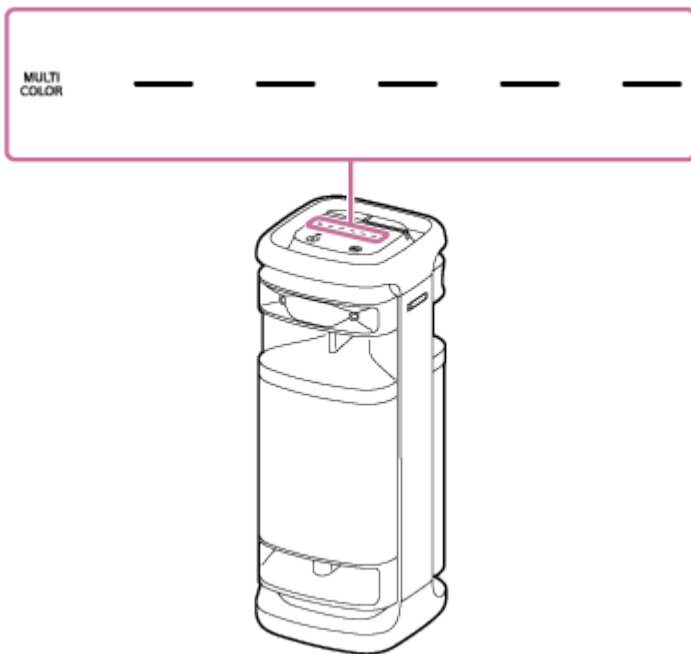

Aby włączyć (zaświecić)/wyłączyć (zgasić) funkcję oświetlenia

Stuknij LIGHT na głośniku, aby włączyć/wyłączyć funkcję oświetlenia.



Wskazówka

- Używając funkcji „Illumination” w aplikacji „Sony | Music Center”, możesz włączać/wyłączać funkcję oświetlenia lub wybierać różne tryby oświetlenia.
- Przy użyciu funkcji „Illumination” w aplikacji „Fiestable” możesz również zmienić kolor oświetlenia głośnika.

Uwaga

- Jeśli oświetlenie głośnika jest zbyt jasne lub oślepiające, zwiększ oświetlenie pomieszczenia lub wyłącz funkcję oświetlenia.

Powiązany temat

- [Co możesz zrobić z aplikacją „Sony | Music Center”](#)
- [Co możesz zrobić z aplikacją „Fiestable”](#)

Podłączanie głośnika do telewizora

- 1 Umieść głośnik w pozycji pionowej, a następnie połącz złącze wyjścia optycznego na telewizorze ze złączem OPTICAL IN (optyczny cyfrowy sygnał wejściowy audio) na głośniku za pomocą załączonego cyfrowego kabla optycznego.

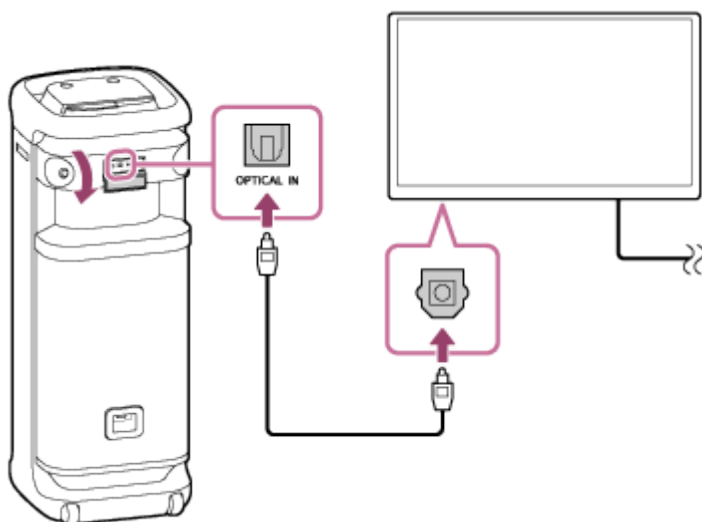

Uwaga

- Sprawdź kształt wtyków (📺) cyfrowego kabla optycznego i włóż je do odpowiedniego złącza i gniazda.
- Port, złącze i gniazda na głośniku nie są wodoodporne. Nie używaj głośnika w miejscach, gdzie głośnik może zostać opryskany wodą. Po zakończeniu używania głośnika należy koniecznie dobrze założyć nakładki.

- 2 Włącz telewizor.

- 3 Zmień ustawienia dla wysyłania sygnału audio na telewizorze.

Wybierz PCM jako metodę wysyłania cyfrowego sygnału audio na telewizorze.

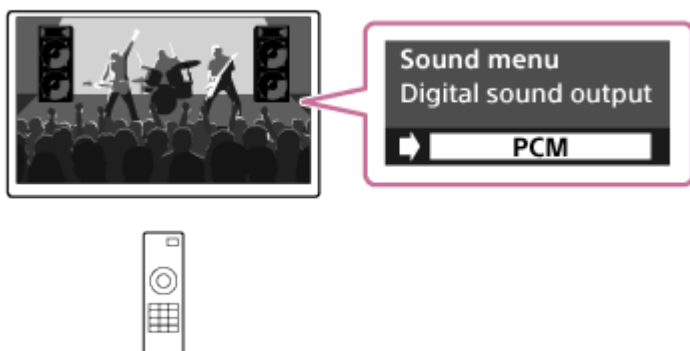

- 4 Stuknij OPTICAL IN na głośniku.

- Instrukcje dotyczące obsługi telewizora znajdują się w instrukcji obsługi dołączonej do telewizora.
- Jeśli na telewizorze będzie wybrana metoda wysyłania cyfrowego sygnału audio inna niż PCM, sygnał audio programów telewizyjnych, takich jak filmy czy transmisje sportowe, może nie być wysyłany prawidłowo.

Powiązany temat

- [Słuchanie dźwięku z telewizora \(z użyciem funkcji TV Sound Booster\)](#)
- [Słuchanie dźwięku z telewizora \(bez użycia funkcji TV Sound Booster\)](#)

5-056-577-81(1) Copyright 2024 Sony Corporation

Głośnik bezprzewodowy
ULT TOWER 10

Łączenie z urządzeniem USB

Zgodne urządzenia USB

- Urządzenia USB zgodne z klasą pamięci masowej USB
- Urządzenia USB sformatowane przy użyciu systemu plików FAT (poza exFAT)

Niektóre urządzenia USB mogą nie działać z tym głośnikiem, nawet jeśli urządzenia te spełniają powyższe warunki. Nie można korzystać z telefonów iPhone podłączonych przez połączenie USB.

Uwaga

- Kiedy konieczne jest podłączenie przewodu USB, należy użyć przewodu USB dołączonego do urządzenia USB. Szczegółowe instrukcje użytkowania znajdują się w instrukcji obsługi dostarczonej z urządzeniem USB.
- Nie podłączaj urządzenia USB do głośnika za pomocą koncentratora USB.
- Po podłączeniu urządzenia USB głośnik odczytuje wszystkie pliki zapisane na urządzeniu USB. Jeżeli na urządzeniu USB jest dużo folderów lub plików, może upłynąć dużo czasu do zakończenia odczytywania urządzenia USB.
- Po podłączeniu niektórych urządzeń USB może występować opóźnienie w wykonaniu operacji przez głośnik.
- Nie gwarantujemy zgodności ze wszystkimi programami kodującymi/zapisującymi. Jeżeli pliki audio na urządzeniu USB były oryginalnie zakodowane za pomocą niekompatybilnego programu, mogą one wytwarzać szumy lub zakłócany dźwięk lub mogą w ogóle nie zostać odtworzone.
- Ten głośnik może nie obsługiwać wszystkich funkcji dostępnych na podłączonym urządzeniu USB.
- Port, złącze i gniazda na głośniku nie są wodoodporne. Nie używaj głośnika w miejscach, gdzie głośnik może zostać opryskany wodą. Po zakończeniu używania głośnika należy koniecznie dobrze założyć nakładki.

1 Podłącz urządzenie USB do portu **PLAY/CHARGE OUTPUT (USB)**.

2 Stuknij **USB** na głośniku.

Powiązany temat

- [Słuchanie muzyki z urządzenia USB](#)

Głośnik bezprzewodowy
ULT TOWER 10

Sposób nawiązywania połączeń bezprzewodowych z urządzeniami BLUETOOTH

Można bezprzewodowo odtwarzać muzykę przez głośnik, korzystając z funkcji BLUETOOTH swojego urządzenia BLUETOOTH.

Parowanie

Parowanie to proces wymagany do wzajemnej rejestracji informacji na temat urządzeń BLUETOOTH w celu ich bezprzewodowego połączenia.

Aby sparować się z drugim lub kolejnym urządzeniem BLUETOOTH, wykonaj poniższą procedurę parowania dla każdego urządzenia.

Sparuj głośnik z urządzeniem ręcznie.

Łączenie ze sparowanym urządzeniem

Po sparowaniu urządzenia nie ma konieczności jego ponownego parowania. Podłączaj urządzenia już sparowane z głośnikiem za pomocą sposobów odpowiednich dla danego urządzenia.

Aby uzyskać szczegółowe informacje na temat parowania i łączenia, zapoznaj się z powiązаныmi tematami podanymi poniżej.

Powiązany temat

- [Łatwe podłączanie urządzeń BLUETOOTH przez połączenie BLUETOOTH z użyciem „Sony | Music Center”.](#)
- [Parowanie i łączenie z urządzeniami BLUETOOTH](#)
- [Łączenie z komputerem przez połączenie BLUETOOTH \(Windows®\)](#)
- [Łączenie z komputerem przez połączenie BLUETOOTH \(Mac\)](#)

Głośnik bezprzewodowy
ULT TOWER 10

Łatwe podłączanie urządzeń BLUETOOTH przez połączenie BLUETOOTH z użyciem „Sony | Music Center”.

Uruchom aplikację „Sony | Music Center” na swoim smartfonie Android™/iPhone, aby podłączyć głośnik do smartfona lub urządzenia iPhone. Więcej informacji na temat aplikacji „Sony | Music Center” znajduje się na stronie:

<https://www.sony.net/smcqa/>



Sony Music Center



Uwaga

- Może dojść do utraty stabilności połączenia z niektórymi smartfonami i urządzeniami iPhone w przypadku łączenia z użyciem „Sony | Music Center”. W takim przypadku postępuj zgodnie z procedurami opisanymi w [Parowanie i łączenie z urządzeniami BLUETOOTH](#), aby połączyć się z głośnikiem.

Powiązany temat

- [Sposób nawiązywania połączeń bezprzewodowych z urządzeniami BLUETOOTH](#)
- [Parowanie i łączenie z urządzeniami BLUETOOTH](#)
- [Łączenie z komputerem przez połączenie BLUETOOTH \(Windows®\)](#)
- [Łączenie z komputerem przez połączenie BLUETOOTH \(Mac\)](#)
- [Co możesz zrobić z aplikacją „Sony | Music Center”](#)
- [Instalacja aplikacji „Sony | Music Center”](#)

Głośnik bezprzewodowy
ULT TOWER 10

Parowanie i łączenie z urządzeniami BLUETOOTH

Parowanie to proces wymagany do wzajemnej rejestracji informacji na temat urządzeń BLUETOOTH w celu ich bezprzewodowego połączenia.

Aby sparować się z drugim lub kolejnym urządzeniem BLUETOOTH, wykonaj poniższą procedurę parowania dla każdego urządzenia.

Informacje o parowaniu są zapisane na głośniku, gdy głośnik jest wyłączony.

Przed użyciem głośnika wykonaj poniższe czynności:

- Umieść urządzenie BLUETOOTH w odległości 1 m od głośnika.
- Podłącz głośnik do gniazda zasilania za pomocą załączonego przewodu zasilającego.
- Aby uniknąć nagłego wybuchu głośnego dźwięku z głośnika, zmniejsz głośność urządzenia BLUETOOTH i głośnika lub zatrzymaj odtwarzanie muzyki.
W zależności od urządzenia BLUETOOTH głośność urządzenia może być zsynchronizowana z głośnością głośnika, kiedy rozpocznie się odtwarzanie muzyki po nawiązaniu połączenia BLUETOOTH między urządzeniami BLUETOOTH a głośnikiem.
- Przygotuj instrukcje obsługi załączone do urządzenia BLUETOOTH, aby móc z nich korzystać.

1 Włącz głośnik.

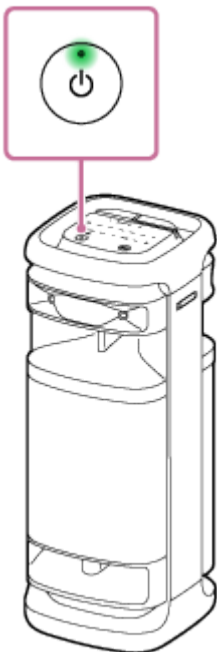

2 Stuknij (BLUETOOTH) na głośniku.

3 Sprawdź stan wskaźnika (BLUETOOTH).

Jeśli wskaźnik miga podwójnie



W przypadku parowania głośnika z urządzeniem BLUETOOTH po raz pierwszy po zakupie lub po wykonaniu inicjalizacji głośnika (głośnik nie posiada żadnych informacji parowania), głośnik po włączeniu automatycznie przejdzie do trybu parowania. Przejdź do kroku **5** .

Jeśli wskaźnik miga powoli



Głośnik wyszukuje połączeń BLUETOOTH.

- Aby sparować głośnik z drugim lub kolejnym urządzeniem BLUETOOTH (kiedy głośnik posiada informacje parowania innych urządzeń BLUETOOTH), przejdź do kroku **4** .
- Aby ponownie połączyć głośnik z jednym z urządzeń BLUETOOTH, które były wcześniej sparowane z głośnikiem, przejdź do kroku **5** .
Głośnik zostanie automatycznie połączony po włączeniu funkcji BLUETOOTH na urządzeniu BLUETOOTH.

W zależności od urządzenia BLUETOOTH głośnik może ponownie połączyć się z urządzeniem zaraz po włączeniu. Szczegółowe informacje znajdują się w instrukcji obsługi dołączonej do urządzenia BLUETOOTH.

Jeśli wskaźnik się świeci



Głośnik został połączony z urządzeniem BLUETOOTH.

Aby połączyć się z innymi urządzeniami BLUETOOTH, wykonaj jedną z poniższych procedur.

- Aby sparować głośnik z drugim lub kolejnym urządzeniem BLUETOOTH (kiedy głośnik posiada informacje parowania innych urządzeń BLUETOOTH), przejdź do kroku 4 .
- Aby ponownie połączyć głośnik z jednym z urządzeń BLUETOOTH, które były wcześniej sparowane z głośnikiem, przejdź do kroku 5 . Głośnik zostanie automatycznie połączony po włączeniu funkcji BLUETOOTH na urządzeniu BLUETOOTH.

4 Dotknij i przytrzymaj (BLUETOOTH) na głośniku przez około 2 sekundy.

Usłyszysz z głośnika wskazówkę głosową (Pairing (Parowanie)) i wskaźnik  (BLUETOOTH) zacznie podwójnie migać (tryb parowania).



5 Wykonaj procedurę parowania na urządzeniu BLUETOOTH, aby wykryć głośnik.

Kiedy na wyświetlaczu urządzenia BLUETOOTH pojawi się lista wykrytych urządzeń, wybierz „ULT TOWER 10”.
Jeśli na wyświetlaczu urządzenia BLUETOOTH wymagany jest klucz dostępu^{*}, wprowadź „0000”.

^{*} W niektórych urządzeniach termin „klucz dostępu” może być określany mianem „kod dostępu”, „kod PIN”, „numer PIN” lub „hasło”.

6 Nawiąż połączenie BLUETOOTH z urządzenia BLUETOOTH.

Kiedy połączenie BLUETOOTH zostanie nawiązane, usłyszysz z głośnika powiadomienie dźwiękowe, a wskaźnik  (BLUETOOTH) przestanie migać i zacznie świecić stale.

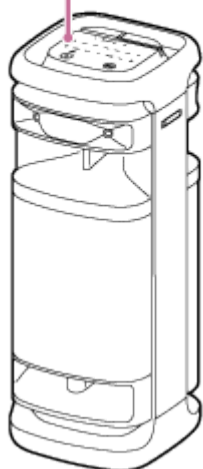
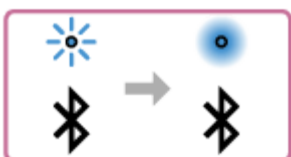

Jeśli połączenie BLUETOOTH nie zostało nawiązane, powtórz czynności od punktu **4**.

- Jeśli funkcja BLUETOOTH jest aktywna na urządzeniu BLUETOOTH, które zostało poprzednio połączone z głośnikiem, głośnik zostanie po włączeniu ponownie połączony z tym urządzeniem.
- Powyższe instrukcje dotyczące urządzenia BLUETOOTH stanowią przykład. Szczegółowe informacje znajdują się w instrukcji obsługi dołączonej do urządzenia BLUETOOTH.
- Operacje obejmujące nawiązywanie i rozłączanie połączeń BLUETOOTH można wykonywać za pomocą aplikacji „Sony | Music Center”.
- Jednocześnie głośnik można połączyć z maksymalnie 2 urządzeniami BLUETOOTH. (Połączenie wielopunktowe)

Uwaga

- Tryb parowania głośnika jest wyzwalany po około 5 minutach i wskaźnik  (BLUETOOTH) powoli miga. Jeśli jednak w głośniku nie ma zapisanych żadnych informacji o parowaniu, na przykład ustawień fabrycznych, tryb parowania nie zostanie wywołany. Jeśli tryb parowania zostanie wywołany przed zakończeniem procesu, powtórz czynności od punktu 4.
- Klucz dostępu głośnika to „0000”. Jeśli na urządzeniu BLUETOOTH ustawiony zostanie klucz dostępu inny niż „0000”, nie będzie można wykonać parowania z głośnikiem.
- Po sparowaniu urządzeń BLUETOOTH nie trzeba parować ich ponownie, poza następującymi przypadkami:
 - Informacje o parowaniu zostały skasowane po naprawie itp.
 - Głośnik został już sparowany z 8 urządzeniami i ma zostać sparowane kolejne urządzenie. Głośnik można sparować z maksymalnie 8 urządzeniami. Kiedy parowane jest nowe urządzenie dodatkowo do 8 sparowanych urządzeń, informacje o parowaniu najwcześniejszej połączonego przez BLUETOOTH urządzenia zostaną zastąpione przez informacje o nowym urządzeniu.
 - Informacje o parowaniu głośnika zostały usunięte z urządzenia BLUETOOTH.
 - Została wykonana inicjalizacja głośnika. Wszystkie informacje o parowaniu zostaną skasowane. Po wykonaniu inicjalizacji głośnika połączenie z urządzeniem BLUETOOTH może być niemożliwe. W takim przypadku należy usunąć informacje o parowaniu głośnika z urządzenia BLUETOOTH, a następnie ponownie przeprowadzić procedurę parowania.
- Głośnik można sparować z kilkoma urządzeniami, ale muzykę można odtwarzać tylko z jednego sparowanego urządzenia jednocześnie.
- Podczas korzystania z funkcji Parowanie stereo lub funkcji Połączenie głośników nie można korzystać z funkcji połączenia wielopunktowego.

Powiązany temat

- [Łączenie głośnika jednocześnie z 2 urządzeniami BLUETOOTH \(połączenie wielopunktowe\)](#)
- [Słuchanie muzyki z urządzenia przy użyciu połączenia BLUETOOTH](#)
- [Przerywanie połączenia BLUETOOTH \(po użyciu\)](#)

Głośnik bezprzewodowy
ULT TOWER 10

Łączenie z komputerem przez połączenie BLUETOOTH (Windows®)

Parowanie to proces wymagany do wzajemnej rejestracji informacji na temat urządzeń BLUETOOTH w celu ich bezprzewodowego połączenia.

Sparowanie urządzenia z głośnikiem jest niezbędne do nawiązania połączenia BLUETOOTH po raz pierwszy. Te same procedury należy wykonać w celu sparowania z innymi urządzeniami.

Informacje o parowaniu są zapisane na głośniku, gdy głośnik jest wyłączony.

Obsługiwane systemy operacyjne

Windows 11, Windows 10

Przed rozpoczęciem wykonaj poniższe czynności.

- Umieść komputer w odległości 1 m od głośnika.
- Podłącz głośnik do gniazda zasilania za pomocą załączonego przewodu zasilającego.
- Przygotuj instrukcje obsługi załączone do komputera, aby móc z nich korzystać.
- Aby uniknąć nagłego wybuchu głośnego dźwięku z głośnika, zmniejsz głośność komputera i głośnika lub zatrzymaj odtwarzanie muzyki.
- Ustaw głośnik komputera na włączony.
Jeśli głośnik komputera będzie ustawiony na  (wyciszenie), dźwięk nie będzie wysyłany przez głośnik BLUETOOTH.

– Kiedy głośnik komputera jest ustawiony na włączony:



1 Włącz głośnik.



2 Stuknij  (BLUETOOTH) na głośniku.

3 Sprawdź, czy wskaźnik  (BLUETOOTH) jest aktywny.

Jeśli wskaźnik miga podwójnie

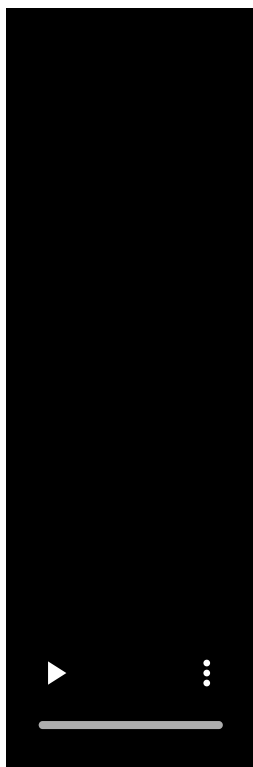

Po sparowaniu głośnika z urządzeniem BLUETOOTH po raz pierwszy po zakupie lub po inicjalizacji głośnika (głośnik nie posiada żadnych informacji parowania), po włączeniu głośnik automatycznie przejdzie do trybu parowania. Przejdź do kroku **5**.

Jeśli wskaźnik miga powoli

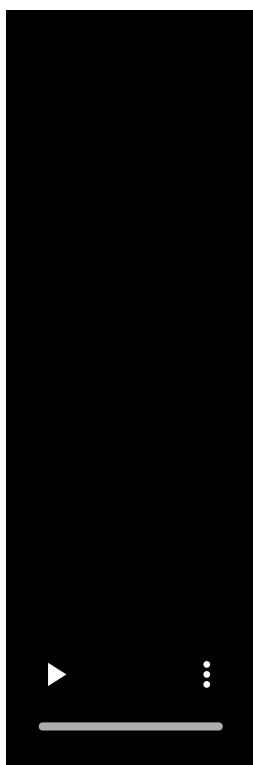

Głośnik wyszukuje połączeń BLUETOOTH.

- Aby sparować głośnik z drugim lub kolejnym urządzeniem BLUETOOTH (kiedy głośnik posiada informacje parowania innych urządzeń BLUETOOTH), przejdź do kroku 4 .
- Aby ponownie połączyć głośnik z jednym z urządzeń BLUETOOTH, które były wcześniej sparowane z głośnikiem, przejdź do kroku 7 .
Głośnik zostanie automatycznie połączony z komputerem po prostu po włączeniu funkcji BLUETOOTH na komputerze.
W zależności od urządzenia BLUETOOTH głośnik może ponownie połączyć się z urządzeniem zaraz po włączeniu. Szczegółowe informacje znajdują się w instrukcji obsługi dołączonej do urządzenia BLUETOOTH.

Jeśli wskaźnik się świeci



Głośnik jest już połączony z jednym z urządzeń BLUETOOTH.

Aby połączyć głośnik z innym urządzeniem BLUETOOTH, wykonaj jedną z poniższych czynności:

- Aby sparować głośnik z drugim lub kolejnym urządzeniem BLUETOOTH (kiedy głośnik posiada informacje parowania innych urządzeń BLUETOOTH), przejdź do kroku 4 .
- Aby ponownie połączyć głośnik z jednym z urządzeń BLUETOOTH, które były wcześniej sparowane z głośnikiem, przejdź do kroku 7 .
Głośnik zostanie automatycznie połączony z komputerem po prostu po włączeniu funkcji BLUETOOTH na komputerze.

4 Dotknij i przytrzymaj (BLUETOOTH) na głośniku przez około 2 sekundy.

Usłyszysz z głośnika wskazówkę głosową (Pairing (Parowanie)) i wskaźnik  (BLUETOOTH) zacznie podwójnie migać (tryb parowania).



5 Wybudź komputer, jeśli komputer jest w trybie gotowości (uśpienia) lub w trybie hibernacji.

6 Zapisz głośnik na komputerze.

W systemie Windows 11

1. Kliknij przycisk [Start], a następnie [Settings].
2. Kliknij [Bluetooth & devices].

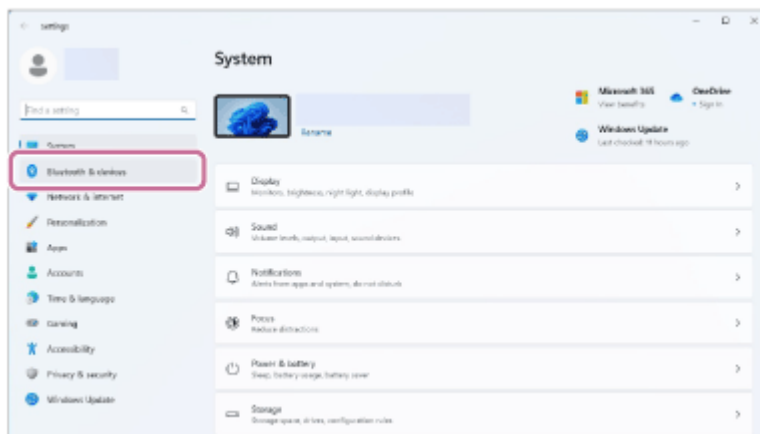

3. Kliknij przełącznik [Bluetooth], aby włączyć funkcję BLUETOOTH, po czym kliknij [Add device].

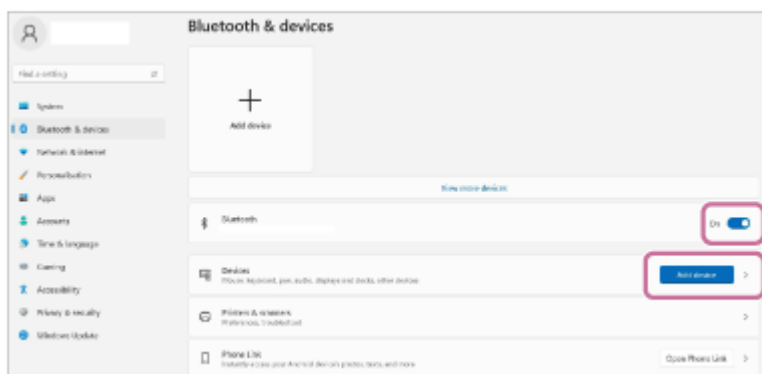

4. Kliknij [Bluetooth].

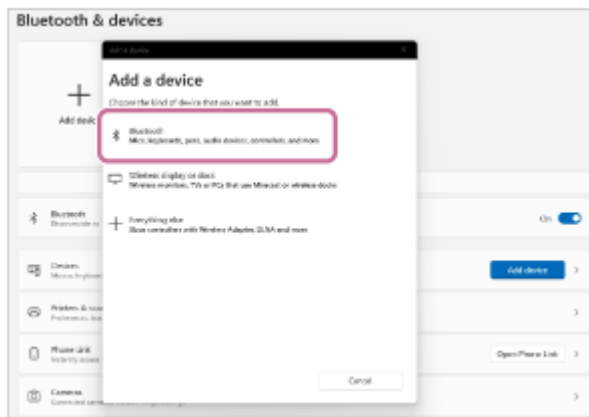

5. Wybierz [ULT TOWER 10].

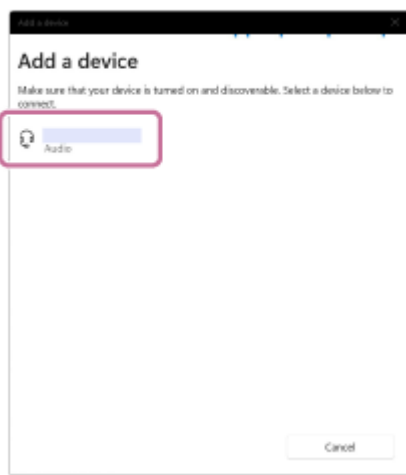

Jeśli wymagany jest klucz dostępu*, wprowadź „0000”.

Jeśli nie pojawi się [ULT TOWER 10], wykonaj operację ponownie od kroku 4 .

* W niektórych urządzeniach termin „klucz dostępu” może być określany mianem „kod dostępu”, „kod PIN”, „numer PIN” lub „hasło”.

6. Po sparowaniu połączenie BLUETOOTH zostanie nawiązane automatycznie i na ekranie będzie wyświetlone [Connected music] lub [Connected voice, music]. Przejdź do kroku 8 .



W systemie Windows 10

1. Kliknij przycisk [Start], a następnie [Settings].

2. Kliknij [Devices].

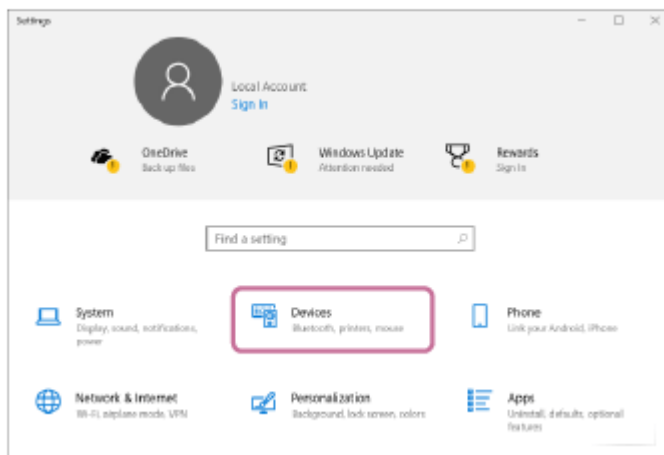

3. Kliknij zakładkę [Bluetooth & other devices], kliknij przycisk [Bluetooth], aby włączyć funkcję BLUETOOTH, po czym kliknij [Add Bluetooth or other device].

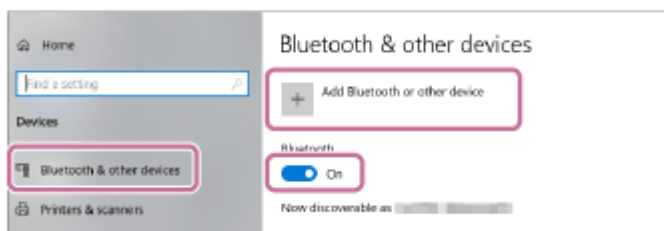

4. Kliknij [Bluetooth].

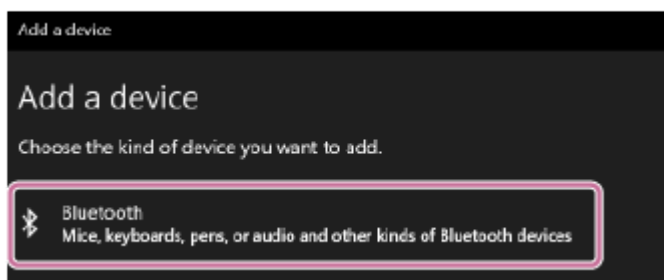

5. Wybierz [ULT TOWER 10].

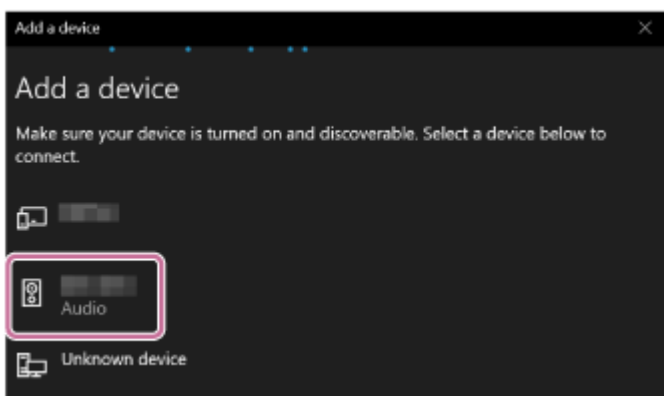

Jeśli wymagany jest klucz dostępu*, wprowadź „0000”.

Jeśli nie pojawi się [ULT TOWER 10], wykonaj operację ponownie od kroku 4 .

* W niektórych urządzeniach termin „klucz dostępu” może być określany mianem „kod dostępu”, „kod PIN”, „numer PIN” lub „hasło”.

6. Po sparowaniu połączenie BLUETOOTH zostanie nawiązane automatycznie i na ekranie będzie wyświetlone [Connected music] lub [Connected voice, music]. Przejdź do kroku 8 .

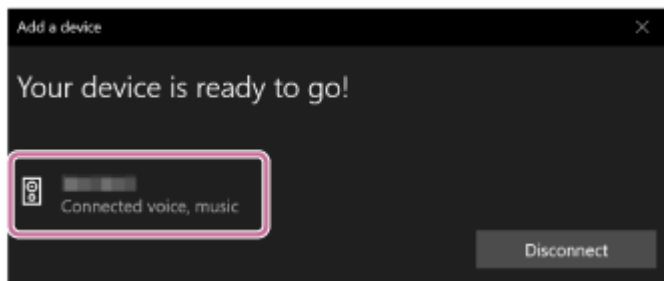

7 Wybierz głośnik na komputerze.

W systemie Windows 11

1. Kliknij przycisk [Start], a następnie [Settings].
2. Kliknij [Bluetooth & devices].
3. Wybierz [ULT TOWER 10] i kliknij [Connect].

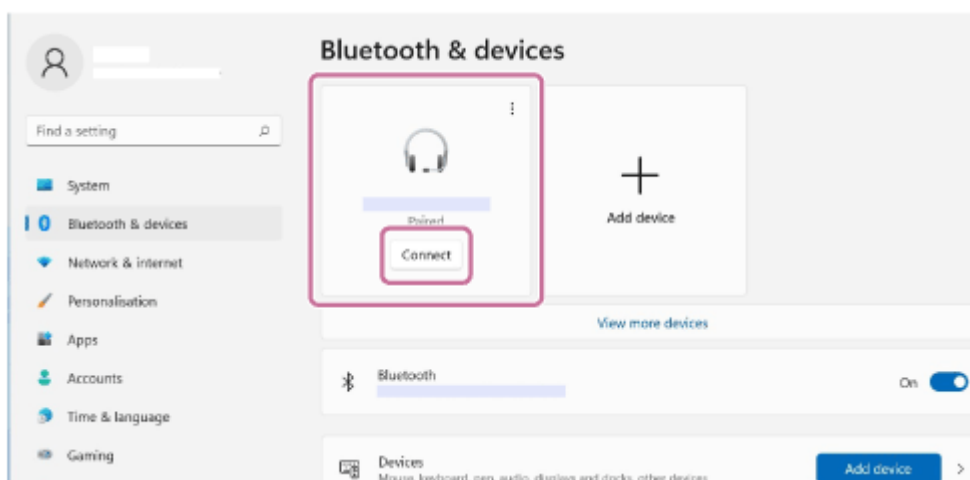

Ikona przedstawiona na ekranie może wyglądać inaczej w rzeczywistości.

Kiedy połączenie BLUETOOTH zostanie nawiązane, na ekranie będzie wyświetlone [Connected music] lub [Connected voice, music]. Przejdź do kroku **8**.

W systemie Windows 10

1. Kliknij przycisk [Start], a następnie [Settings].
2. Kliknij [Devices].
3. Wybierz [ULT TOWER 10] pod „Audio” na karcie [Bluetooth & other devices], po czym kliknij [Connect].

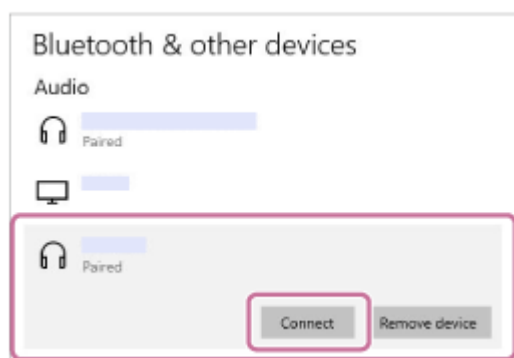

Ikona przedstawiona na ekranie może wyglądać inaczej w rzeczywistości.

Kiedy połączenie BLUETOOTH zostanie nawiązane, na ekranie będzie wyświetlone [Connected music] lub [Connected voice, music]. Przejdź do kroku **8**.

8 Postępuj zgodnie z instrukcjami na ekranie, aby wykonać połączenie BLUETOOTH.

Kiedy połączenie BLUETOOTH zostanie nawiązane, usłyszysz z głośnika powiadomienie dźwiękowe, a wskaźnik  (BLUETOOTH) przestanie migać i zacznie świecić stale.

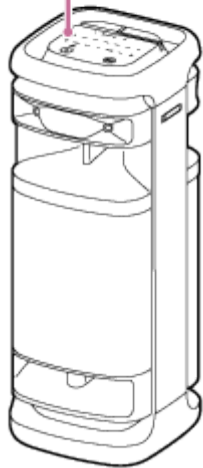
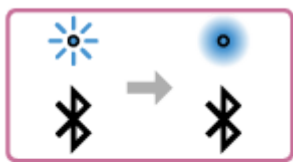

Jeśli próba połączenia się nie powiedzie, powtórz procedurę od kroku **4**.

Wskazówka

- Powyższe instrukcje dotyczące komputera stanowią przykład. Szczegółowe informacje znajdują się w instrukcji obsługi dołączonej do komputera. Należy pamiętać, że nie wszystkie komputery zostały przetestowane i uznane za zgodne z powyższą procedurą i procedura ta nie dotyczy komputerów zbudowanych samodzielnie.
- Jednocześnie głośnik można połączyć z maksymalnie 2 urządzeniami BLUETOOTH. (Połączenie wielopunktowe)

Uwaga

- Tryb parowania głośnika jest wyzwalany po około 5 minutach i wskaźnik  (BLUETOOTH) powoli miga. Jeśli jednak w głośniku nie ma zapisanych żadnych informacji o parowaniu, na przykład ustawień fabrycznych, tryb parowania nie zostanie wyzwolony. Jeśli tryb parowania zostanie wyzwolony przed zakończeniem procesu, powtórz czynności od punktu **4**.
- Po sparowaniu urządzeń BLUETOOTH nie trzeba parować ich ponownie, poza następującymi przypadkami:
 - Informacje o parowaniu zostały skasowane po naprawie itp.
 - Głośnik został już sparowany z 8 urządzeniami i ma zostać sparowane kolejne urządzenie. Głośnik można sparować z maksymalnie 8 urządzeniami. Kiedy parowane jest nowe urządzenie dodatkowo do 8 sparowanych urządzeń, informacje o parowaniu najwcześniejszej połączonego przez BLUETOOTH urządzenia zostaną zastąpione przez informacje o nowym urządzeniu.
 - Informacje o parowaniu głośnika zostały usunięte z urządzenia BLUETOOTH.
 - Została wykonana inicjalizacja głośnika. Wszystkie informacje o parowaniu zostaną skasowane. Po wykonaniu inicjalizacji głośnika połączenie z komputerem może być niemożliwe. W takim przypadku należy usunąć informacje o parowaniu głośnika z komputera, a następnie ponownie przeprowadzić procedurę parowania.
- Głośnik można sparować z kilkoma urządzeniami, ale muzykę można odtwarzać tylko z jednego sparowanego urządzenia jednocześnie.
- Klucz dostępu głośnika to „0000”. Jeśli na urządzeniu BLUETOOTH ustawiony zostanie klucz dostępu inny niż „0000”, nie będzie można wykonać parowania z głośnikiem.

- Podczas korzystania z funkcji Parowanie stereo lub funkcji Połączenie głośników nie można korzystać z funkcji połączenia wielopunktowego.

Powiązany temat

- [Łączenie głośnika jednocześnie z 2 urządzeniami BLUETOOTH \(połączenie wielopunktowe\)](#)
- [Słuchanie muzyki z urządzenia przy użyciu połączenia BLUETOOTH](#)
- [Przerywanie połączenie BLUETOOTH \(po użyciu\)](#)

5-056-577-81(1) Copyright 2024 Sony Corporation

Głośnik bezprzewodowy
ULT TOWER 10

Łączenie z komputerem przez połączenie BLUETOOTH (Mac)

Parowanie to proces wymagany do wzajemnej rejestracji informacji na temat urządzeń BLUETOOTH w celu ich bezprzewodowego połączenia.

Sparowanie urządzenia z głośnikiem jest niezbędne do nawiązania połączenia BLUETOOTH po raz pierwszy. Te same procedury należy wykonać w celu sparowania z innymi urządzeniami.

Informacje o parowaniu są zapisane na głośniku, gdy głośnik jest wyłączony.

Obsługiwane systemy operacyjne

macOS Monterey (wersja 12.6)

Przed rozpoczęciem wykonaj poniższe czynności.

- Umieść komputer w odległości 1 m od głośnika.
- Podłącz głośnik do gniazda zasilania za pomocą załączonego przewodu zasilającego.
- Przygotuj instrukcje obsługi załączone do komputera, aby móc z nich korzystać.
- Aby uniknąć nagłego wybuchu głośnego dźwięku z głośnika, zmniejsz głośność komputera i głośnika lub zatrzymaj odtwarzanie muzyki.
- Ustaw głośnik komputera na włączony.
Jeśli głośnik komputera będzie ustawiony na  (wyciszenie), dźwięk nie będzie wysyłany przez głośnik BLUETOOTH.

– Kiedy głośnik komputera jest ustawiony na włączony:



1 Włącz głośnik.



2 Stuknij  (BLUETOOTH) na głośniku.

3 Sprawdź, czy wskaźnik  (BLUETOOTH) jest aktywny.

Jeśli wskaźnik miga podwójnie

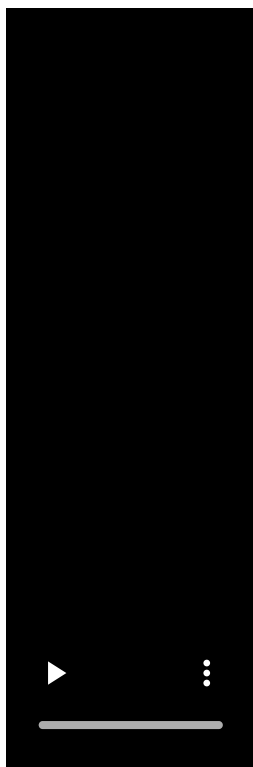

Po sparowaniu głośnika z urządzeniem BLUETOOTH po raz pierwszy po zakupie lub po inicjalizacji głośnika (głośnik nie posiada żadnych informacji parowania), po włączeniu głośnik automatycznie przejdzie do trybu parowania. Przejdź do kroku **5**.

Jeśli wskaźnik miga powoli

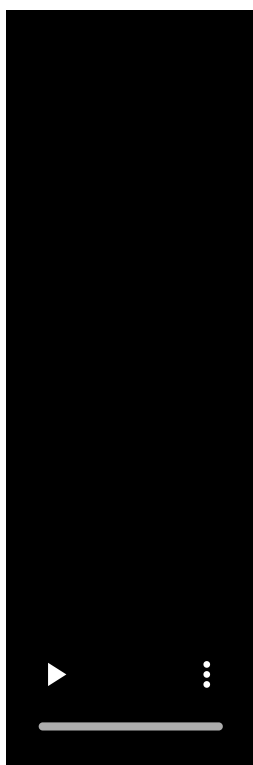

Głośnik wyszukuje połączeń BLUETOOTH.

- Aby sparować głośnik z drugim lub kolejnym urządzeniem BLUETOOTH (kiedy głośnik posiada informacje parowania innych urządzeń BLUETOOTH), przejdź do kroku 4 .
- Aby ponownie połączyć głośnik z jednym z urządzeń BLUETOOTH, które były wcześniej sparowane z głośnikiem, przejdź do kroku 5 .
Głośnik zostanie automatycznie połączony z komputerem po prostu po włączeniu funkcji BLUETOOTH na komputerze.
W zależności od urządzenia BLUETOOTH głośnik może ponownie połączyć się z urządzeniem zaraz po włączeniu. Szczegółowe informacje znajdują się w instrukcji obsługi dołączonej do urządzenia BLUETOOTH.

Jeśli wskaźnik się świeci



Głośnik jest już połączony z jednym z urządzeń BLUETOOTH.

Aby połączyć głośnik z innym urządzeniem BLUETOOTH, wykonaj jedną z poniższych czynności:

- Aby sparować głośnik z drugim lub kolejnym urządzeniem BLUETOOTH (kiedy głośnik posiada informacje parowania innych urządzeń BLUETOOTH), przejdź do kroku 4 .
- Aby ponownie połączyć głośnik z jednym z urządzeń BLUETOOTH, które były wcześniej sparowane z głośnikiem, przejdź do kroku 5 .
Głośnik zostanie automatycznie połączony z komputerem po prostu po włączeniu funkcji BLUETOOTH na komputerze.

4 Dotknij i przytrzymaj (BLUETOOTH) na głośniku przez około 2 sekundy.

Usłyszysz z głośnika wskazówkę głosową (Pairing (Parowanie)) i wskaźnik  (BLUETOOTH) zacznie podwójnie migać (tryb parowania).



5 Znajdź głośnik na komputerze.

1. Kliknij [ (System Preferences)] - [Bluetooth] na pasku zadań w prawym dolnym rogu ekranu.



2. Wybierz [ULT TOWER 10] na ekranie Bluetooth, a następnie kliknij [Pair].

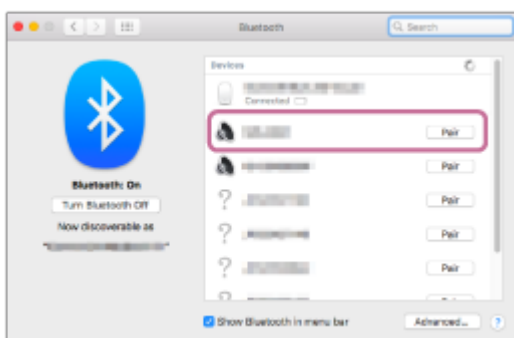

6 Postępuj zgodnie z instrukcjami na ekranie, aby wykonać połączenie BLUETOOTH.

Kiedy połączenie BLUETOOTH zostanie nawiązane, usłyszysz z głośnika powiadomienie dźwiękowe, a wskaźnik  (BLUETOOTH) przestanie migać i zacznie świecić stale.

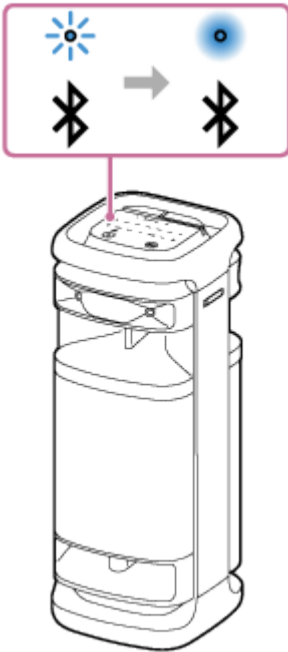

Jeśli próba połączenia się nie powiedzie, powtórz procedurę od kroku **4**.

7 Kliknij ikonę głośnika w prawym górnym rogu ekranu i wybierz [ULT TOWER 10] z [Output Device].

Możesz słuchać muzyki itp. z komputera.

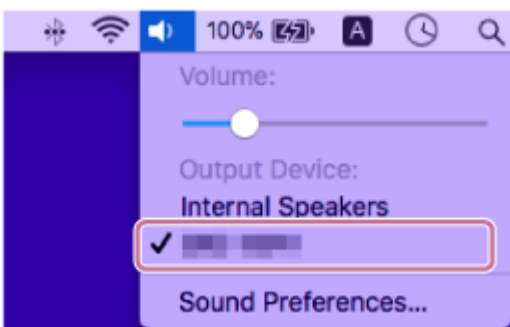

Wskazówka

- Powyższe instrukcje dotyczące komputera stanowią przykład. Szczegółowe informacje znajdują się w instrukcji obsługi dołączonej do komputera. Należy pamiętać, że nie wszystkie komputery zostały przetestowane i uznane za zgodne z powyższą procedurą i procedura ta nie dotyczy komputerów zbudowanych samodzielnie.
- Jednocześnie głośnik można połączyć z maksymalnie 2 urządzeniami BLUETOOTH. (Połączenie wielopunktowe)

Uwaga

- Tryb parowania głośnika jest wyzwalany po około 5 minutach i wskaźnik  (BLUETOOTH) powoli miga. Jeśli jednak w głośniku nie ma zapisanych żadnych informacji o parowaniu, na przykład ustawień fabrycznych, tryb parowania nie zostanie wywołany. Jeśli tryb parowania zostanie wywołany przed zakończeniem procesu, powtórz czynności od punktu **4**.
- Po sparowaniu urządzeń BLUETOOTH nie trzeba parować ich ponownie, poza następującymi przypadkami:
 - Informacje o parowaniu zostały skasowane po naprawie itp.
 - Głośnik został już sparowany z 8 urządzeniami i ma zostać sparowane kolejne urządzenie.

Głośnik można sparować z maksymalnie 8 urządzeniami. Kiedy parowane jest nowe urządzenie dodatkowo do 8 sparowanych urządzeń, informacje o parowaniu najwcześniejszej połączonego przez BLUETOOTH urządzenia zostaną zastąpione przez informacje o nowym urządzeniu.

- Informacje o parowaniu głośnika zostały usunięte z urządzenia BLUETOOTH.

- Została wykonana inicjalizacja głośnika.
Wszystkie informacje o parowaniu zostaną skasowane. Po wykonaniu inicjalizacji głośnika połączenie z komputerem może być niemożliwe. W takim przypadku należy usunąć informacje o parowaniu głośnika z komputera, a następnie ponownie przeprowadzić procedurę parowania.

- Głośnik można sparować z kilkoma urządzeniami, ale muzykę można odtwarzać tylko z jednego sparowanego urządzenia jednocześnie.

- Klucz dostępu głośnika to „0000”. Jeśli na urządzeniu BLUETOOTH ustawiony zostanie klucz dostępu inny niż „0000”, nie będzie można wykonać parowania z głośnikiem.

- Podczas korzystania z funkcji Parowanie stereo lub funkcji Połączenie głośników nie można korzystać z funkcji połączenia wielopunktowego.

Powiązany temat

- [Łączenie głośnika jednocześnie z 2 urządzeniami BLUETOOTH \(połączenie wielopunktowe\)](#)
- [Słuchanie muzyki z urządzenia przy użyciu połączenia BLUETOOTH](#)
- [Przerywanie połączenia BLUETOOTH \(po użyciu\)](#)

Głośnik bezprzewodowy
ULT TOWER 10

Łączenie głośnika jednocześnie z 2 urządzeniami BLUETOOTH (połączenie wielopunktowe)

Kiedy głośnik jest połączony przez połączenie BLUETOOTH jednocześnie z 2 urządzeniami BLUETOOTH, można wykonywać następujące operacje:

- Zmiana źródła odtwarzania muzyki między 2 urządzeniami
Możesz zmienić źródło odtwarzania muzyki z jednego urządzenia na drugie bez konieczności ponownego nawiązywania połączenia BLUETOOTH.

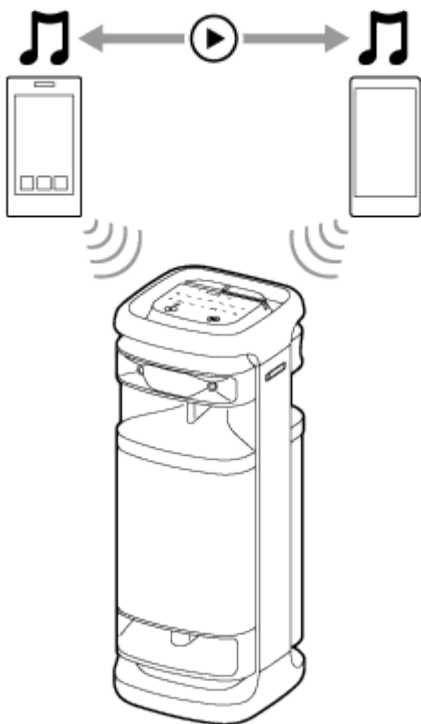

Łączenie głośnika jednocześnie z 2 urządzeniami przez połączenie BLUETOOTH

1 Połącz głośnik z pierwszym urządzeniem BLUETOOTH.

Szczegółowe informacje na temat procedury połączenia BLUETOOTH - zobacz jeden z poniższych tematów odpowiednio dla używanego urządzenia.

- [Łatwe podłączanie urządzeń BLUETOOTH przez połączenie BLUETOOTH z użyciem „Sony | Music Center”.](#)
- [Parowanie i łączenie z urządzeniami BLUETOOTH](#)
- [Łączenie z komputerem przez połączenie BLUETOOTH \(Windows®\)](#)
- [Łączenie z komputerem przez połączenie BLUETOOTH \(Mac\)](#)

2 Utrzymując połączenie głośnika z pierwszym urządzeniem BLUETOOTH, dotknij i przytrzymaj (BLUETOOTH) na głośniku przez około 2 sekundy.

Usłyszysz z głośnika wskazówkę głosową (Pairing (Parowanie)) i wskaźnik  (BLUETOOTH) zacznie podwójnie migać (tryb parowania).



3 Wyszukaj głośnik na drugim urządzeniu BLUETOOTH.

4 Postępuj zgodnie z instrukcjami na ekranie, aby wykonać połączenie BLUETOOTH.

Kiedy połączenie BLUETOOTH zostanie nawiązane, usłyszysz z głośnika powiadomienie dźwiękowe, a wskaźnik  (BLUETOOTH) przestanie migać i zacznie świecić stale.

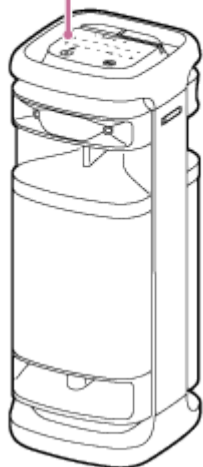
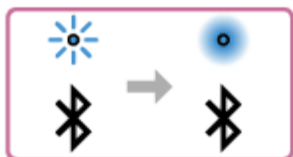

Zmiana urządzeń BLUETOOTH w połączeniu wielopunktowym

Utrzymując połączenie głośnika z 2 urządzeniami w połączeniu wielopunktowym, możesz spróbować połączyć kolejne urządzenie przez połączenie BLUETOOTH.

Kiedy używasz głośnika i trzeciego urządzenia w celu nawiązania połączenia BLUETOOTH, połączenie BLUETOOTH z jednym z 2 urządzeń używanych poprzednio do odtwarzania muzyki zostanie zachowane, a połączenie BLUETOOTH z drugim urządzeniem zostanie rozłączone. Następnie zostanie nawiązane połączenie BLUETOOTH pomiędzy głośnikiem a trzecim urządzeniem.

Odtwarzanie muzyki, gdy głośnik jest połączony z 2 urządzeniami w połączeniu wielopunktowym

- Kiedy używasz głośnika do odtwarzania muzyki, odtwarzanie muzyki rozpocznie się na tym urządzeniu w połączeniu wielopunktowym, które było poprzednio używane do odtwarzania.
- Aby odtwarzać muzykę na drugim urządzeniu w połączeniu wielopunktowym, użyj drugiego urządzenia, aby wyłączyć odtwarzanie muzyki.
W zależności od sytuacji po włączeniu odtwarzania za pomocą drugiego urządzenia możesz nadal słyszeć z głośnika muzykę odtwarzaną z tego samego (pierwszego) urządzenia. W takim przypadku wyłącz odtwarzanie na pierwszym urządzeniu. Następnie możesz słuchać muzyki z drugiego urządzenia.

Wskazówka

- Jeśli funkcja BLUETOOTH jest aktywna na urządzeniu BLUETOOTH, które zostało poprzednio połączone z głośnikiem, głośnik zostanie po włączeniu ponownie połączony z tym urządzeniem.
- Operacje obejmujące nawiązywanie i rozłączanie połączeń BLUETOOTH można wykonywać za pomocą aplikacji „Sony | Music Center”.

Uwaga

- Podczas korzystania z funkcji Parowanie stereo lub funkcji Połączenie głośników nie można korzystać z funkcji połączenia wielopunktowego.
- W zależności od urządzenia BLUETOOTH korzystanie z funkcji połączenia wielopunktowego może nie być możliwe.
- Nie można wyłączyć połączenia wielopunktowego.

Powiązany temat

- [Łatwe podłączenie urządzeń BLUETOOTH przez połączenie BLUETOOTH z użyciem „Sony | Music Center”.](#)
- [Parowanie i łączenie z urządzeniami BLUETOOTH](#)
- [Łączenie z komputerem przez połączenie BLUETOOTH \(Windows®\)](#)
- [Łączenie z komputerem przez połączenie BLUETOOTH \(Mac\)](#)

Głośnik bezprzewodowy
ULT TOWER 10

Słuchanie dźwięku z telewizora (z użyciem funkcji TV Sound Booster)

Unikalna funkcja Sony „TV Sound Booster”^{*} pozwala ci cieszyć się udoskonalonym dźwiękiem treści audiowizualnych, takich jak nagrania występów na żywo lub filmy. Dzięki rozprzestrzeniającym się wokół głębokim basom i realistycznym dźwiękom wysokotonowym możesz doświadczyć prawdziwego przeżycia audiowizualnego i poczuć się jak na występie na żywo.

Funkcję TV Sound Booster możesz konfigurować za pomocą aplikacji „Sony | Music Center”.

Pamiętaj, aby zainstalować wcześniej aplikację „Sony | Music Center” na swoim urządzeniu mobilnym, takim jak smartfon.

^{*} Przed użyciem funkcji TV Sound Booster umieść głośnik w pozycji pionowej.

1 Podłącz głośnik do telewizora.

Szczegółowe informacje - patrz [Podłączanie głośnika do telewizora](#).

2 Włącz funkcję TV Sound Booster na głośniku.

1. Naciśnij przycisk  (zasilanie), aby włączyć głośnik.
2. Sparuj głośnik z urządzeniem BLUETOOTH, takim jak smartfon, i nawiąż połączenie BLUETOOTH. Kiedy połączenie BLUETOOTH zostanie nawiązane, usłyszysz z głośnika dźwięk powiadomienia.
3. Dotknij [Music Center] na smartfonie itp., aby uruchomić aplikację.



Music Center

4. Dotknij [ULT TOWER 10].
5. Dotknij [Settings] - [Sound] i włącz [TV Sound Booster].

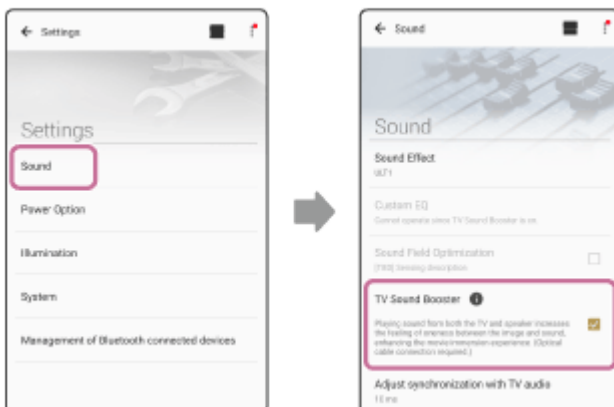

3 Wykonuj operacje na telewizorze za pomocą pilota zdalnego sterowania dołączonego do telewizora.

Przeglądaj/odtwarzaj zawartość. Ustaw głośność telewizora zgodnie z własnymi preferencjami.

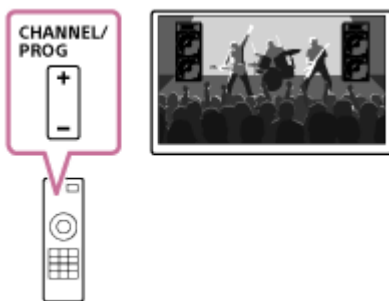

4 Ustaw głośność dźwięku głośnika.

Dotknij  (Głośność) i ustaw głośność dźwięku.

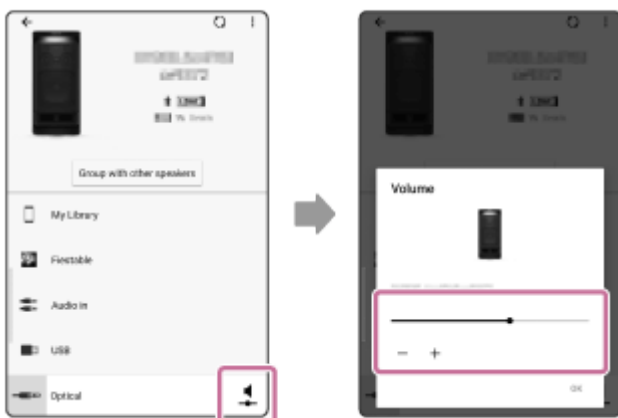

5 Ustaw synchronizację między dźwiękiem telewizora a dźwiękiem głośnika.

W aplikacji „Sony | Music Center” dotknij [ULT TOWER 10] - [Settings] - [Sound] - [Adjust synchronization with TV audio] i wybierz optymalny czas regulacji opóźnienia.

Uwaga

- Jeśli kalibracja synchronizacji za pomocą aplikacji „Sony | Music Center” nie rozwiąże problemu z opóźnieniem dźwięku między telewizorem a głośnikiem, patrz [Obraz i dźwięk nie są zsynchronizowane lub dźwięk jest duplikowany](#).
- Kiedy funkcja TV Sound Booster jest włączona, 4 komponenty głośnika (2 głośniki wysokotonowe i 2 głośniki średnionowe) z przodu głośnika są wyłączone, aby zoptymalizować dźwięk wysyłany dla łączonego użycia z podłączonym telewizorem.
- Dokonywanie ustawień dla funkcji TV Sound Booster za pomocą aplikacji „Sony | Music Center” automatycznie ustawia głośnik w trybie OPTICAL IN.
Jeśli OPTICAL IN na głośniku miga, format sygnałów wyjściowych z urządzenia podłączonego do złącza OPTICAL IN (optyczny cyfrowy sygnał wejściowy audio) nie jest zgodny. W takim przypadku sprawdź instrukcję obsługi dołączonej do używanego urządzenia.
- Port, złącze i gniazda na głośniku nie są wodoodporne. Nie używaj głośnika w miejscach, gdzie głośnik może zostać opryskany wodą. Po zakończeniu używania głośnika należy koniecznie dobrze założyć nakładki.

Wskazówka

- Zamiast używać aplikacji „Sony | Music Center” możesz użyć panelu dotykowego na głośniku, aby włączyć/wyłączyć funkcję TV Sound Booster lub wyregulować głośność dźwięku. Stuknij TV SOUND BOOSTER lub -/+ (głośność) na głośniku.
- Kiedy niskie tony wydają się za mocne lub za słabe, wyreguluj głośność dźwięku głośnika.
- Kiedy ludzki głos, na przykład śpiew lub mowa, jest trudny do zrozumienia, wyreguluj głośność telewizora.

Powiązany temat

- [Podłączanie głośnika do telewizora](#)
- [Parowanie i łączenie z urządzeniami BLUETOOTH](#)
- [Co możesz zrobić z aplikacją „Sony | Music Center”](#)
- [Instalacja aplikacji „Sony | Music Center”](#)
- [Nie słychać dźwięku z głośnika](#)
- [Poziom głośności jest niski](#)
- [Funkcja Karaoke i funkcja DJ Control nie są dostępne, kiedy włączona jest funkcja TV Sound Booster](#)

5-056-577-81(1) Copyright 2024 Sony Corporation

Głośnik bezprzewodowy
ULT TOWER 10

Słuchanie dźwięku z telewizora (bez użycia funkcji TV Sound Booster)

1 Podłącz głośnik do telewizora.

Szczegółowe informacje - patrz [Podłączanie głośnika do telewizora](#).

2 Włącz głośnik.



3 Stuknij OPTICAL IN na głośniku.

4 Wykonuj operacje na telewizorze za pomocą pilota zdalnego sterowania dołączonego do telewizora.

Przeglądaj/odtwarzaj zawartość.

5 Stuknij **-/+ (głośność)** na głośniku, aby ustawić głośność.

Po stuknięciu w **-/+ (głośność)** na głośniku w celu ustawienia głośności wskaźnik  (zasilanie) mignie raz albo 3 razy.

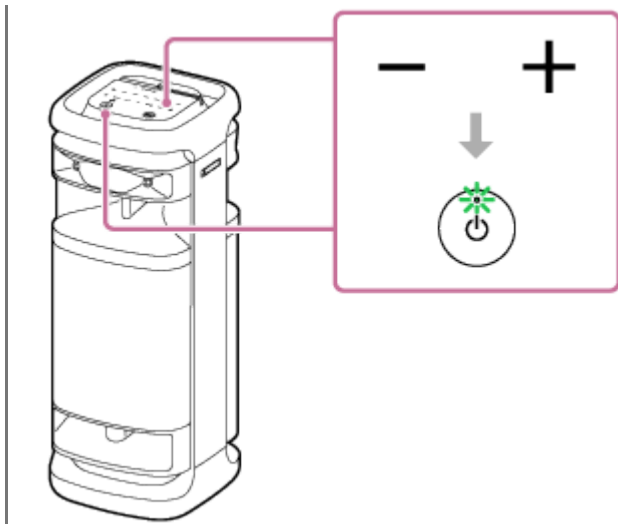

Uwaga

- Aby wysłać dźwięk z telewizora w trybie OPTICAL IN bez użycia funkcji TV Sound Booster, wyłącz głośność dźwięku na telewizorze.
- Jeśli OPTICAL IN na głośniku miga, format sygnałów wyjściowych z urządzenia podłączonego do złącza OPTICAL IN (optyczny cyfrowy sygnał wejściowy audio) nie jest zgodny. W takim przypadku sprawdź instrukcję obsługi dołączonej do używanego urządzenia.
- Port, złącze i gniazda na głośniku nie są wodoodporne. Nie używaj głośnika w miejscach, gdzie głośnik może zostać opryskany wodą. Po zakończeniu używania głośnika należy koniecznie dobrze założyć nakładki.

Wskazówka

- Jeśli dźwięk jest wysyłany zarówno z głośnika, jak i z telewizora, wyłącz głośność dźwięku telewizora.
- Głośność dźwięku głośnika można też regulować za pomocą aplikacji „Sony | Music Center”.

Powiązany temat

- [Podłączanie głośnika do telewizora](#)
- [Parowanie i łączenie z urządzeniami BLUETOOTH](#)
- [Co możesz zrobić z aplikacją „Sony | Music Center”](#)
- [Instalacja aplikacji „Sony | Music Center”](#)

Głośnik bezprzewodowy
ULT TOWER 10

Słuchanie muzyki z urządzenia USB

Głośnik obsługuje następujące formaty plików audio:

- MP3: rozszerzenie pliku [.mp3]
- WMA: rozszerzenie pliku [.wma]
- WAV: rozszerzenie pliku [.wav]

1 Podłącz urządzenie USB do portu PLAY/CHARGE OUTPUT (USB).

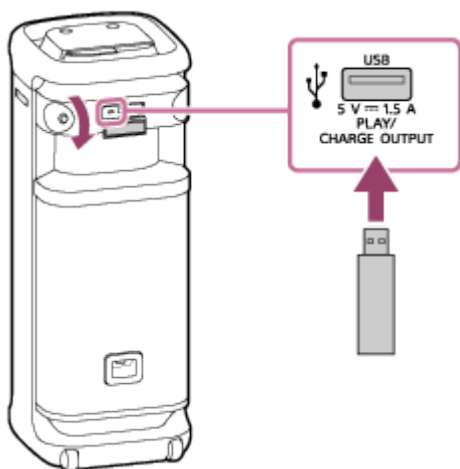

2 Stuknij USB na głośniku.

3 Stuknij ►|| (odtwarzanie) na głośniku, aby rozpocząć odtwarzanie.

Możesz używać aplikacji „Sony | Music Center” do operacji odtwarzania lub łatwego wybierania muzyki z listy utworów na urządzeniu USB.

Za pomocą ►|| (odtwarzanie) na głośniku możesz wykonać również poniższe operacje.

- Wstrzymanie odtwarzania
Podczas odtwarzania stuknij ►|| (odtwarzanie) na głośniku. Aby wznowić odtwarzanie, stuknij to miejsce jeszcze raz.
- Przeskakiwanie do następnego utworu
Podczas odtwarzania dwukrotnie szybko stuknij ►|| (odtwarzanie) na głośniku.
- Przeskakiwanie do początku bieżącego lub poprzedniego utworu
Podczas odtwarzania 3 razy szybko stuknij ►|| (odtwarzanie) na głośniku.

4 Stuknij -/+ (głośność) na głośniku, aby ustawić głośność.

Wskazówka

- Podczas trwającego ładowania z podłączonego urządzenia USB na głośniku miga.

Uwaga

- Kiedy używana jest funkcja Parowanie stereo lub funkcja Połączenie głośników, głośnik nie może odtwarzać muzyki z urządzenia USB podłączonego do portu PLAY/CHARGE OUTPUT (USB).
- Głośnik nie odtwarza plików audio na urządzeniu USB w następujących przypadkach:
 - Gdy łączna liczba plików dźwiękowych na urządzeniu USB przekracza 2 000.
 - Gdy liczba folderów na urządzeniu USB przekracza 300, włącznie z folderem „ROOT”.
Powyższe liczby różnią się, w zależności od struktury plików i folderów. Na urządzeniu USB zawierającym pliki audio nie należy zapisywać plików różnych typów ani zbędnych folderów.
- Głośnik może odtwarzać pliki audio znajdujące się w podfolderach maksymalnie do 8. poziomu.
- Foldery nie zawierające żadnych plików audio są pomijane podczas odtwarzania.
- Jeśli faktyczna zawartość pliku o obsługiwanej rozszerzeniu pliku nie jest taka jak powinna być, odtworzenie takiego pliku może spowodować emitowanie szumów przez głośnik lub usterkę głośnika.
- Port, złącze i gniazda na głośniku nie są wodoodporne. Nie używaj głośnika w miejscach, gdzie głośnik może zostać opryskany wodą. Po zakończeniu używania głośnika należy koniecznie dobrze założyć nakładki.

Powiązany temat

- [Łączenie z urządzeniem USB](#)

Głośnik bezprzewodowy
ULT TOWER 10

Słuchanie muzyki z urządzenia przy użyciu połączenia BLUETOOTH

Można słuchać muzyki z urządzenia BLUETOOTH i obsługiwać je za pomocą głośnika przez połączenie BLUETOOTH, jeśli obsługuje wymienione profile BLUETOOTH.

A2DP (Advanced Audio Distribution Profile)

Umożliwia bezprzewodowe słuchanie wysokiej jakości dźwięku.

AVRCP (Audio Video Remote Control Profile)

Umożliwia regulację głośności i obsługiwane odtwarzania, pauzy lub przeskakiwania do początku następnego/aktualnego utworu.

Operacje mogą się różnić w zależności od urządzenia BLUETOOTH. Zapoznaj się z instrukcją obsługi dostarczoną do urządzenia BLUETOOTH.

Uwaga

- Upewnij się wcześniej, że głośność na urządzeniu BLUETOOTH i głośniku jest ustawiona na umiarkowanym poziomie, aby uniknąć nagłego wybuchu głośnego dźwięku z głośnika.
W zależności od urządzenia BLUETOOTH regulacja głośności na głośniku może nie być możliwa na urządzeniu BLUETOOTH, gdy odtwarzanie na urządzeniu zostało przerwane/wstrzymane.

1 Połącz głośnik z urządzeniem BLUETOOTH.

Kiedy połączenie BLUETOOTH zostanie nawiązane, usłyszysz z głośnika powiadomienie dźwiękowe, a wskaźnik  (BLUETOOTH) przestanie migać i zacznie świecić stale.

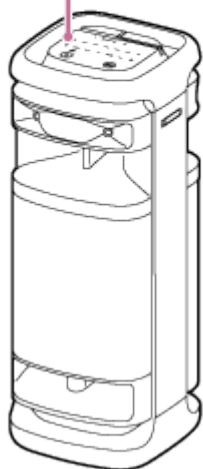
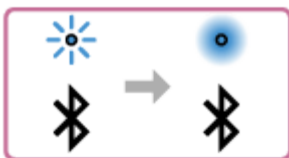

2 Jeśli głośnik jest w trybie innym niż tryb BLUETOOTH dla wyboru źródła audio, stuknij (BLUETOOTH) na głośniku.

Uwaga

- Nawet po nawiązaniu połączenia z urządzeniem BLUETOOTH, dźwięk z podłączonego urządzenia BLUETOOTH nie jest słyszany z głośnika, jeśli głośnik nie znajduje się w trybie BLUETOOTH.

3 Rozpocznij odtwarzanie na podłączonym urządzeniu BLUETOOTH.

4 Ustaw głośność, stukając -/+ (głośność) na głośniku lub używając urządzenia BLUETOOTH.

Podczas stukania -/+ (głośność) na głośniku lub ustawiania głośności za pomocą urządzenia BLUETOOTH wskaźnik  (zasilanie) zamiga raz albo 3 razy.

W zależności od urządzenia BLUETOOTH wskaźnik  (zasilanie) na głośniku może nie migać, nawet jeśli głośność będzie regulowana na urządzeniu BLUETOOTH.

Dla szybkiego ustawienia dotknij i przytrzymaj -/+ (głośność) na głośniku.

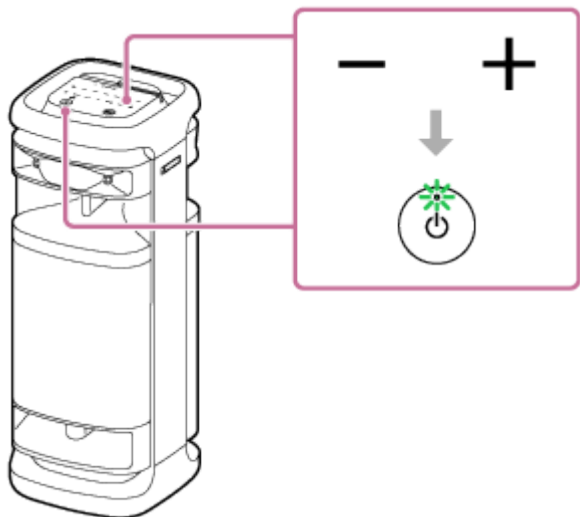

Podczas odtwarzania możesz używać  (odtwarzanie) na głośniku do wykonywania poniższych operacji.

Wstrzymanie

Stuknij  (odtwarzanie) na głośniku podczas odtwarzania, aby wstrzymać odtwarzanie. Stuknij go ponownie, aby anulować wstrzymanie.

Przeskakiwanie do początku następnego utworu

Szybko dwukrotnie stuknij  (odtwarzanie) na głośniku podczas odtwarzania.

Przeskakiwanie do początku bieżącego lub poprzedniego utworu*

Szybko 3 razy stuknij  (odtwarzanie) na głośniku podczas odtwarzania.

* Operacje różnią się w zależności od używanego urządzenia BLUETOOTH.

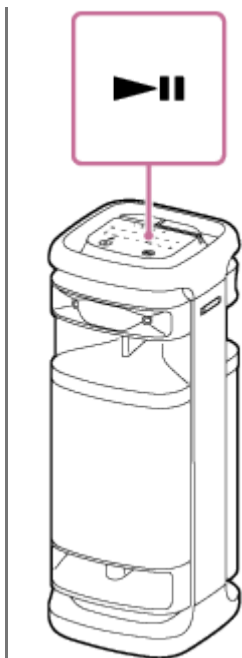

Wskazówka

- Głośnik obsługuje ochronę treści przy użyciu metody SCMS-T. Możesz słuchać przez głośnik muzyki (lub dźwięku) ze smartfona lub telefonu komórkowego, który obsługuje metodę SCMS-T.
- Kiedy głośność na głośniku zostanie ustawiona na poziom maksymalny lub minimalny, wskaźnik 🔊 (zasilanie) zamiga 3 razy.
- Po dotknięciu i przytrzymaniu ▶|| (odtwarzanie) na głośniku przez około 5 sekund głośnik zacznie odtwarzać muzykę zapisaną do celów demonstracyjnych. Aby wyłączyć tę funkcję, stuknij ▶|| (odtwarzanie) na głośniku jeszcze raz.

Uwaga

- Jeśli warunki komunikacji są słabe, urządzenie BLUETOOTH może nie reagować na operacje wykonywane na głośniku prawidłowo.
- W zależności od urządzenia BLUETOOTH może być konieczne wyregulowanie głośności lub zmiana ustawień dźwięku wyjściowego na podłączonym urządzeniu.
- W zależności od urządzenia BLUETOOTH podłączonego do głośnika, warunków komunikacji lub warunków użytkowania, mogą występować szumy lub zakłócenia dźwięku.

Powiązany temat

- [Przerywanie połączenie BLUETOOTH \(po użyciu\)](#)
- [Podłączanie głośnika do gniazda sieciowego](#)

Głośnik bezprzewodowy
ULT TOWER 10

Wybór jakości dla odtwarzania muzyki za pomocą połączenia BLUETOOTH (kodek)

Dla jakości połączenia BLUETOOTH na głośniku dostępne są opcje „Priorytet dla jakości dźwięku” i „Priorytet dla stabilności połączenia”. Opcja „Priorytet dla jakości dźwięku” zapewnia zgodność nie tylko z trybem SBC, ale również z trybem AAC i LDAC, w celu uzyskania wysokiej jakości dźwięku podczas odtwarzania muzyki, natomiast opcja „Priorytet dla stabilności połączenia” umożliwia odtwarzanie muzyki przy użyciu bardziej stabilnych połączeń BLUETOOTH. W momencie zakupu wybrana jest opcja „Priorytet dla jakości dźwięku”.

- Priorytet dla jakości dźwięku (ustawienie domyślne): Optymalny kodek jest automatycznie wybierany z opcji AAC, LDAC i SBC.
- Priorytet dla stabilności połączenia: wybrana jest opcja SBC.





1 Włącz głośnik.

Usłyszysz z głośnika dźwięk powiadomienia, a wskaźnik  (BLUETOOTH) zacznie migać* na niebiesko.

* Jeśli w pobliżu znajduje się urządzenie BLUETOOTH, które było wcześniej podłączone do głośnika, głośnik może zostać automatycznie połączony z tym urządzeniem. W takim przypadku wskaźnik  (BLUETOOTH) na głośniku zaświeci się na niebiesko.

2 Zmień jakość połączenia BLUETOOTH.

Podczas obsługi głośnika

1. Dotknij i przytrzymaj jednocześnie  (odtwarzanie) i  (BLUETOOTH) na głośniku przez około 2 sekundy. Kiedy ustawienie zostanie zmienione na „Priorytet dla stabilności połączenia”, wskaźnik  (zasilanie) zamiga 3 razy na zielono. Kiedy ustawienie zostanie zmienione na „Priorytet dla jakości dźwięku”, wskaźnik  (zasilanie) zamiga dwa razy na zielono. Jeśli głośnik jest połączony z urządzeniami BLUETOOTH, wszystkie połączenia zostaną automatycznie rozłączone i ponownie nawiązane i zostanie zastosowana wybrana opcja.

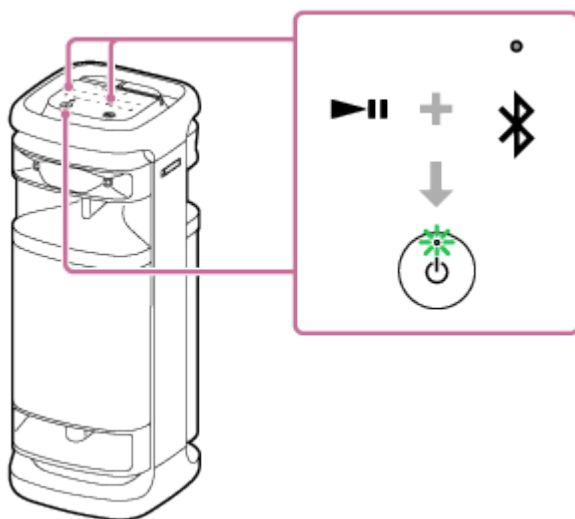

Za pomocą aplikacji „Sony | Music Center”

1. Sparuj głośnik z urządzeniem BLUETOOTH, takim jak smartfon. Kiedy połączenie BLUETOOTH zostanie nawiązane, usłyszysz z głośnika dźwięk powiadomienia.
2. Dotknij [Music Center] na smartfonie itp., aby uruchomić aplikację.



Music Center

3. Dotknij [ULT TOWER 10].
4. Dotknij [Settings] - [Sound] - [Bluetooth Connection Quality] i wybierz [Priority on Sound Quality] lub [Priority on Stable Connection].
Wszystkie połączenia z urządzeniami BLUETOOTH zostaną automatycznie rozłączone i ponownie nawiązane i zostanie zastosowana wybrana opcja.

Wskazówka

- Podczas korzystania z funkcji Parowanie stereo lub funkcji Połączenie głośników kodek automatycznie przełącza się na SBC.

Uwaga

- Kiedy wybrana jest opcja „Priorytet dla jakości dźwięku”, mogą być słyszalne szумы lub zakłócenia dźwięku, w zależności od urządzenia BLUETOOTH i warunków otoczenia. W takim przypadku zmień jakość połączenia BLUETOOTH na opcję „Priorytet dla stabilności połączenia”.

Powiązany temat

- [Korzystanie z funkcji trybu gotowości BLUETOOTH \(automatyczne włączanie\)](#)
- [Co możesz zrobić z aplikacją „Sony | Music Center”](#)
- [Obsługiwane kodeki](#)

Głośnik bezprzewodowy
ULT TOWER 10

Obsługiwane kodeki

Kodek to algorytm kodowania dźwięku używany do bezprzewodowego przesyłania dźwięku za pomocą połączeń BLUETOOTH.

Głośnik obsługuje następujące 3 kodeki do odtwarzania muzyki za pomocą połączenia A2DP: SBC, AAC i LDAC™.

- SBC

Jest to skrót od Subband Codec.

SBC to standardowa technologia kodowania dźwięku używana przez urządzenia BLUETOOTH.

Wszystkie urządzenia BLUETOOTH obsługują SBC.

- AAC

Jest to skrót od Advanced Audio Coding.

Technologia AAC jest stosowana głównie w produktach Apple, takich jak iPhone, które mogą dostarczać wyższą jakość dźwięku w porównaniu do technologii SBC.

- LDAC

LDAC jest techniką kodowania dźwięku opracowaną przez firmę Sony, która umożliwia przesyłanie treści High-Resolution (Hi-Res) Audio nawet za pomocą połączenia BLUETOOTH.

W odróżnieniu od innych technik kodowania zgodnych z BLUETOOTH, takich jak SBC, technika ta nie wymaga konwersji degradującej jakość treści High-Resolution Audio^{*1}.

Pozwala na przesłanie bezprzewodową siecią BLUETOOTH około trzykrotnie więcej danych^{*2} niż wspomniane inne technologie, oferując niepowtarzalną jakość dźwięku, wydajne kodowanie i zoptymalizowaną organizację pakietów danych.

*1 Z wyłączeniem plików w formacie DSD.

*2 W porównaniu do SBC, gdy wybrano prędkość transmisji 990 kbps (96/48 kHz) lub 909 kbps (88,2/44,1 kHz).

Kiedy muzyka w jednym z powyższych kodeków jest przesyłana z podłączonego urządzenia, głośnik przełącza się na ten kodek automatycznie i odtwarza muzykę w tym samym kodeku.

Jeśli podłączone urządzenie obsługuje kodek o wyższej jakości dźwięku niż SBC, może być konieczna wcześniejsza konfiguracja urządzenia, aby móc słuchać muzyki z pożądanym kodekiem wybranym spośród obsługiwanych kodeków. Sprawdź instrukcje dotyczące ustawiania kodeków w instrukcji obsługi dołączonej do urządzenia.

Powiązany temat

- [Wybór jakości dla odtwarzania muzyki za pomocą połączenia BLUETOOTH \(kodek\)](#)

Głośnik bezprzewodowy
ULT TOWER 10

Przerwanie połączenie BLUETOOTH (po użyciu)

Po zakończeniu odtwarzania muzyki za pomocą urządzenia BLUETOOTH wykonaj jedną z poniższych operacji, aby zakończyć połączenie BLUETOOTH.

Kiedy połączenie BLUETOOTH zostanie rozłączone, usłyszysz z głośnika wskazówkę głosową.

- Wyłącz funkcję BLUETOOTH na urządzeniu BLUETOOTH.
Szczegółowe informacje znajdują się w instrukcji obsługi dołączonej do urządzenia.
- Wyłącz urządzenie BLUETOOTH.
- Wyłącz głośnik.

Wskazówka

- Podczas korzystania z funkcji Parowanie stereo wyłączenie jednego głośnika spowoduje automatyczne wyłączenie drugiego głośnika. Połączenie BLUETOOTH między systemami zostanie przerwane.
- Kiedy zakończysz odtwarzanie muzyki, połączenie BLUETOOTH może zostać automatycznie przerwane, w zależności od urządzenia BLUETOOTH.

Powiązany temat

- [Wyłączanie zasilania](#)
- [Co możesz zrobić z aplikacją „Sony | Music Center”](#)
- [Funkcja automatycznego wyłączania zasilania \(oszczędzanie energii\)](#)

Głośnik bezprzewodowy
ULT TOWER 10

Włączanie i wyłączanie funkcji BLUETOOTH oraz funkcji mikrofonu bezprzewodowego

Kiedy funkcja BLUETOOTH głośnika jest ustawiona na włączoną, z głośnikiem można połączyć się ze sparowanego urządzenia BLUETOOTH.



Można również podłączyć się do głośnika z dołączonego mikrofonu bezprzewodowego, kiedy funkcja mikrofonu bezprzewodowego głośnika jest włączona.

W momencie zakupu te ustawienia są włączone.

1 Dotknij i przytrzymaj – (głośność) i (BLUETOOTH) na głośniku przez około 5 sekund.

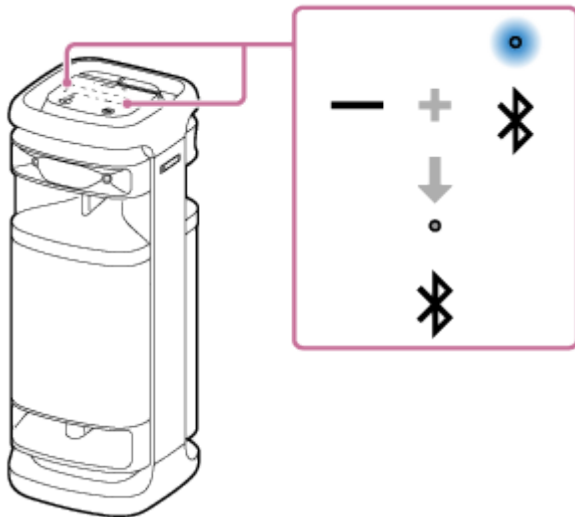
Wskaźnik  (BLUETOOTH) zgaśnie i BLUETOOTH oraz funkcja mikrofonu bezprzewodowego zostaną wyłączone.



Po ponownym dotknięciu i przytrzymaniu jednocześnie – (głośność) i  (BLUETOOTH) na głośniku przez około 5 sekund wskaźnik  (BLUETOOTH) zacznie świecić i BLUETOOTH oraz funkcja mikrofonu bezprzewodowego zostaną włączone.

Wskazówka

- W przypadku urządzenia połączonego wcześniej za pomocą połączenia BLUETOOTH głośnik zostanie ponownie podłączony, gdy jego funkcja BLUETOOTH zostanie włączona, o ile funkcja BLUETOOTH danego urządzenia pozostanie włączona.

Uwaga

- Kiedy funkcja BLUETOOTH jest wyłączona, nie można wykonywać następujących operacji:
 - Parowanie i/lub łączenie z urządzeniem BLUETOOTH.
 - Użyj aplikacji „Sony | Music Center”.
 - Gdy mikrofon bezprzewodowy jest podłączony do głośnika, wyłączenie funkcji BLUETOOTH głośnika powoduje odłączenie mikrofonu bezprzewodowego.

Głośnik bezprzewodowy
ULT TOWER 10

Słuchanie muzyki z przenośnego urządzenia audio itp. przez połączenie przewodowe

Głośnika można używać, podłączając do głośnika przenośne urządzenie audio itp. za pomocą kabla audio (dostępnego w sprzedaży).

Uwaga

- Przed nawiązaniem połączenia między głośnikiem a przenośnym urządzeniem audio zmniejsz głośność głośnika i urządzenia, aby uniknąć nagłego wybuchu dźwięku z głośnika.

1 Podłącz urządzenie do gniazda AUDIO IN za pomocą kabla audio (dostępnego w sprzedaży).

Użyj do podłączenia kabla audio z wtykiem mini stereo (bez oporu)* na obu końcach.

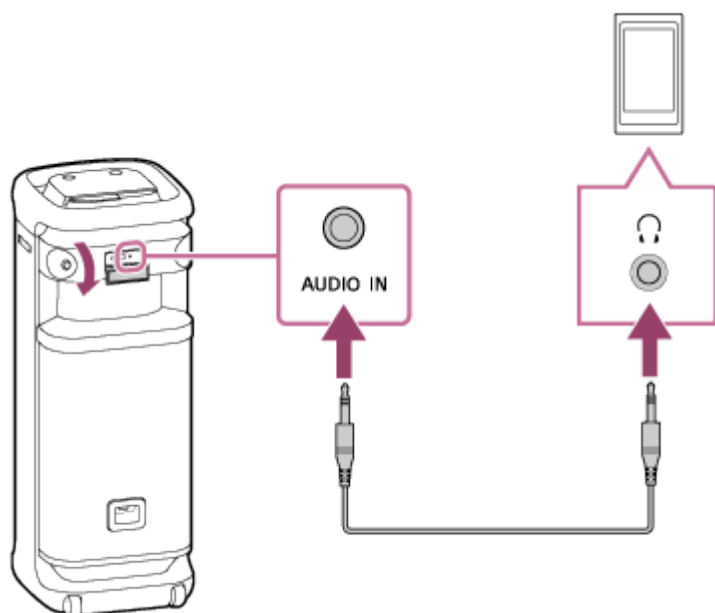

* Jeśli używasz kabla audio (z wtykami stereo mini) ze znaczącym oporem, dźwięk może być cichszy. Dlatego najlepiej używać kabla (z wtykami stereo mini) bez oporu.

2 Włącz głośnik.

Usłyszysz z głośnika dźwięk powiadomienia, a wskaźnik  (zasilanie) zacznie świecić na zielono.



3 Stuknij AUDIO IN na głośniku.

4 Włącz i rozpocznij odtwarzanie na podłączonym urządzeniu.

5 Ustaw głośność na podłączonym urządzeniu na umiarkowanym poziomie.

Jeśli głośność jest regulowana poprzez operacje wykonywane na podłączonym przenośnym urządzeniu audio, wskaźnik  (zasilanie) na głośniku nie będzie migać.

6 Stuknij **-/+** (głośność) na głośniku, aby ustawić głośność.

Podczas stukania **-/+** (głośność) na głośniku lub ustawiania głośności wskaźnik  (zasilanie) zamiga raz albo 3 razy.

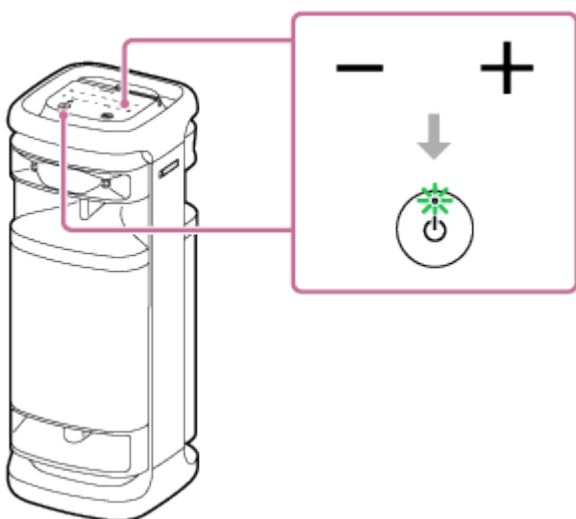

Wskazówka

- Jeśli nie słyhać dźwięku, zwiększ głośność na podłączonym urządzeniu.

Uwaga

- Kiedy używana jest funkcja Parowanie stereo lub funkcji Połączenie głośników, głośnik nie może odtwarzać muzyki z urządzenia podłączonego do gniazda AUDIO IN przy pomocy kabla audio.
- Kiedy do gniazda AUDIO IN jest podłączone przenośne urządzenie audio i trwa odtwarzanie muzyki, nie można wykonywać na głośniku operacji takich jak wstrzymanie odtwarzania, przeskakiwanie do początku następnego utworu i przeskakiwanie do początku obecnego utworu.
- Port, złącze i gniazda na głośniku nie są wodoodporne. Nie używaj głośnika w miejscach, gdzie głośnik może zostać opryskany wodą. Po zakończeniu używania głośnika należy koniecznie dobrze założyć nakładki.

Powiązany temat

- [Funkcja automatycznego wyłączania zasilania \(oszczędzanie energii\)](#)

5-056-577-81(1) Copyright 2024 Sony Corporation

Głośnik bezprzewodowy
ULT TOWER 10

Zmianianie efektów dźwiękowych

Możesz zmieniać efekty dźwiękowe na głośniku.

Śłuchanie dźwięku ze wzmocnionym i głębokim basem (przycisk ULT)

Wykonaj jedną z poniższych procedur w celu skonfigurowania ustawienia. W momencie zakupu ustawienie ULT POWER SOUND jest włączone.

- Naciśnij przycisk ULT.
Każde naciśnięcie przycisku ULT powoduje przełączanie ustawienia między ULT1, ULT2 i wyłączeniem.
Po każdej zmianie ustawienia głośnik emituje dźwięk powiadomienia, a przycisk ULT zaczyna świecić lub gaśnie.

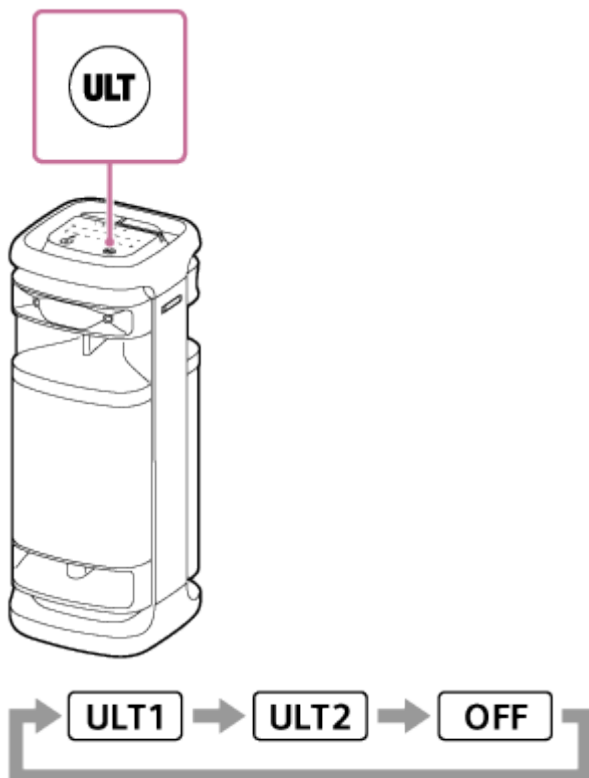



ULT1: Wzmacnia głęboki bas.

ULT2: Zwiększa wrażenie mocy dźwięku jeszcze bardziej niż ustawienie ULT1.

Wyłączone: Wyłącza ustawienie ULT POWER SOUND.

- Użyj aplikacji „Sony | Music Center”.
W „Sony | Music Center” stuknij [ULT TOWER 10] - [Settings] - [Sound] - [Sound Effect], a następnie wybierz jedno z następujących ustawień: [OFF], [ULT1] lub [ULT2].

Wskazówka

- Domyślne ustawienie (ULT1 lub ULT2) różni się w zależności od kraju lub regionu.
- Naciskając i przytrzymując przycisk ULT oraz dotykając i przytrzymując jednocześnie – (głośność) na głośniku przez około 2 sekundy, możesz włączyć lub wyłączyć dźwięk powiadomienia.
Kiedy dźwięk powiadomienia zostanie wyłączony, wskaźnik  (zasilanie) mignie 3 razy na zielono.
Kiedy dźwięk powiadomienia zostanie włączony, wskaźnik  (zasilanie) mignie dwa razy na zielono.

Regulacja korektora dźwięku według własnych preferencji (CUSTOM)

W aplikacji „Sony | Music Center” dotknij [ULT TOWER 10] - [Settings] - [Sound] - [Sound Effect] - [CUSTOM]. Dotknij [Custom EQ], a następnie wyreguluj ustawienie korektora dźwięku odpowiednio do swoich preferencji.

Uwaga

- Nie możesz używać trybu CUSTOM, jeśli funkcja TV Sound Booster jest włączona.

Automatyczna regulacja w celu uzyskania optymalnego dźwięku w zależności od otoczenia (optymalizacja pola dźwiękowego)

Firmowa technologia wykrywania z użyciem mikrofonów wykrywa szumy wokół głośnika podczas odtwarzania muzyki w celu automatycznej regulacji i optymalizacji dźwięku. W momencie zakupu optymalizacja pola dźwiękowego jest włączona.

Aby włączyć optymalizację pola dźwiękowego

W „Sony | Music Center” stuknij [ULT TOWER 10] - [Settings] - [Sound] - [Sound Field Optimization], a następnie ustaw włączenie funkcji.

Uwaga

- W niektórych przypadkach szumy otoczenia mogą uniemożliwiać optymalizację dźwięku.
- Podczas korzystania z funkcji Parowanie stereo lub funkcji Połączenie głośników, optymalizacja pola dźwiękowego jest wyłączona.

Głośnik bezprzewodowy
ULT TOWER 10

Bezprzewodowe słuchanie muzyki z 2 głośników (funkcja Parowanie stereo)

Do korzystania z funkcji Parowanie stereo wymagane są 2 głośniki ULT TOWER 10. Po połączeniu 2 głośników przez połączenie BLUETOOTH można uzyskać znacznie dynamiczniejszy dźwięk.

2 głośniki połączone przez połączenie BLUETOOTH odtwarzają dźwięk stereo, gdzie 1 głośnik odtwarza dźwięk dla prawego kanału (po prawej stronie), a drugi odtwarza dźwięk dla lewego kanału (po lewej stronie).

Przed użyciem głośnika upewnij się, że spełnione są poniższe warunki:

- Zaktualizuj zainstalowane oprogramowanie do najnowszej wersji na każdym głośniku, który ma być podłączony dla funkcji.
(Szczegóły na temat procedury aktualizacji - patrz [Aktualizowanie zainstalowanego oprogramowania.](#))
- Podczas konfigurowania głośników dla funkcji Parowanie stereo upewnij się, że 2 głośniki, które mają być podłączone dla funkcji, znajdują się w odległości do 1 m od siebie. Zatrzymaj odtwarzanie muzyki, jeśli trwa odtwarzanie.
- Podczas odtwarzania muzyki dopilnuj, aby wszystkie urządzenia, które mają zostać podłączone dla funkcji, znajdowały się w odległości do 30 m w linii bezpośredniej bez przeszkód.
Maksymalny zasięg łączności może ulec zmniejszeniu w następujących sytuacjach:
 - Między głośnikiem a urządzeniem BLUETOOTH znajduje się przeszkoda, taka jak osoba, metal lub ściana.
 - W pobliżu głośnika używane jest urządzenie bezprzewodowej sieci LAN.
 - W pobliżu głośnika używana jest kuchenka mikrofalowa.
 - W pobliżu głośnika używane jest urządzenie generujące promieniowanie elektromagnetyczne.

1 Za pomocą aplikacji „Sony | Music Center” skonfiguruj głośnik dla funkcji Parowanie stereo.

Więcej informacji na temat aplikacji „Sony | Music Center” znajduje się na stronie:

<https://www.sony.net/smcqa/>

Aby zakończyć działanie funkcji Parowanie stereo

Użyj aplikacji „Sony | Music Center”.

Wskazówka

- Użycie funkcji Parowanie stereo automatycznie zmienia kodek na SBC.
- Wyłączenie głośników nie powoduje wyłączenia funkcji Parowanie stereo. Kiedy jeden z głośników zostanie ponownie włączony, będzie próbował nawiązać połączenie dla funkcji Parowanie stereo. Aby użyć funkcji Parowanie stereo, włącz drugi głośnik w ciągu 1 minuty. Kiedy funkcja trybu gotowości BLUETOOTH jest włączona na obu głośnikach, włączenie jednego z głośników automatycznie powoduje włączenie drugiego głośnika i nawiązanie połączenia dla funkcji Parowanie stereo.

Uwaga

- Gdy używana jest funkcja Parowanie stereo, dźwięk z następujących urządzeń podłączonych do głośnika nie będzie odtwarzany.
 - Urządzenie USB podłączone do portu PLAY/CHARGE OUTPUT (USB)
 - Urządzenie podłączone do gniazda AUDIO IN za pomocą kabla audio

— Telewizor podłączony do złącza OPTICAL IN

- Kiedy głośnik znajduje się w trybie OPTICAL IN, AUDIO IN lub USB, możesz również wykonać ustawienia dla funkcji Parowanie stereo za pomocą aplikacji „Sony | Music Center”. Po zakończeniu ustawień głośnik zostanie jednak automatycznie ustawiony w trybie BLUETOOTH.
- Wyłączenie funkcji Parowanie stereo nie ma wpływu na ustanowione połączenie BLUETOOTH i głośnik pozostaje w trybie BLUETOOTH. Aby przestawić głośnik na tryb OPTICAL IN, AUDIO IN lub USB, wykonaj odpowiednią operację stukania na głośniku.
- Aby uniknąć nagłego wybuchu głośnego dźwięku z głośnika, zmniejsz głośność głośnika i urządzenia BLUETOOTH lub zatrzymaj odtwarzanie na urządzeniu BLUETOOTH przed nawiązaniem połączenia z urządzeniem BLUETOOTH.

Powiązany temat

- [Korzystanie z funkcji trybu gotowości BLUETOOTH \(automatyczne włączanie\)](#)
- [Instalacja aplikacji „Sony | Music Center”](#)
- [Aktualizowanie zainstalowanego oprogramowania](#)

5-056-577-81(1) Copyright 2024 Sony Corporation

Głośnik bezprzewodowy
ULT TOWER 10

Odtwarzanie bezprzewodowe przy użyciu kilku głośników (funkcja Połączenie głośników)

Możesz połączyć wiele głośników (do 100 głośników) zgodnych z funkcją Połączenie głośników poprzez połączenie BLUETOOTH i cieszyć się odtwarzaniem muzyki.

Urządzenia zgodne z funkcją Bezprzewodowe połączenie głośników nie są stosowane do połączenia.

Urządzenia* zgodne z funkcją Połączenie głośników:

LSPX-S3, SRS-XP700, SRS-XP500, SRS-XG500, SRS-XG300, SRS-XB43, SRS-XB33, SRS-XB23, SRS-XE300, SRS-XE200, SRS-XV900, SRS-XV800, SRS-XV500, SRS-ULT70, SRS-ULT1000

* W zależności od kraju lub regionu niektóre zgodne urządzenia mogą nie być dostępne w sprzedaży.

Przed użyciem głośnika upewnij się, że spełnione są poniższe warunki:

- Zaktualizuj zainstalowane oprogramowanie do najnowszej wersji na każdym głośniku, który ma być podłączony dla funkcji.
(Szczegóły na temat procedury aktualizacji - patrz [Aktualizowanie zainstalowanego oprogramowania](#).)
- Podczas konfigurowania głośników dla funkcji Połączenie głośników upewnij się, że wszystkie głośniki, które mają być podłączone dla funkcji, znajdują się w promieniu 1 m od siebie. Zatrzymaj odtwarzanie muzyki, jeśli trwa odtwarzanie.
- Podczas odtwarzania muzyki dopilnuj, aby wszystkie urządzenia, które mają zostać podłączone dla funkcji, znajdowały się w odległości do 30 m w linii bezpośredniej bez przeszkód.
Maksymalny zasięg łączności może ulec zmniejszeniu w następujących sytuacjach:
 - Między głośnikiem a urządzeniem BLUETOOTH znajduje się przeszkoda, taka jak osoba, metal lub ściana.
 - W pobliżu głośnika używane jest urządzenie bezprzewodowej sieci LAN.
 - W pobliżu głośnika używana jest kuchenka mikrofalowa.
 - W pobliżu głośnika używane jest urządzenie generujące promieniowanie elektromagnetyczne.

1 Za pomocą aplikacji „Sony | Music Center” skonfiguruj głośnik dla funkcji Połączenie głośników.

Więcej informacji na temat aplikacji „Sony | Music Center” znajduje się na stronie:

<https://www.sony.net/smcqa/>

2 Rozpocznij odtwarzanie na urządzeniu BLUETOOTH i ustaw głośność na średnim poziomie.

Ze wszystkich głośników odtwarzana jest ta sama muzyka.

Podczas regulacji głośności na urządzeniu BLUETOOTH lub głośniku podłączonym do urządzenia (głośnik ustawiony jako pierwszy), głośność wszystkich głośników jest regulowana automatycznie. Dla innych głośników (drugi lub kolejne głośniki) również możesz ustawić głośność na poszczególnych głośnikach.

Aby zmienić podłączone urządzenie BLUETOOTH lub głośnik lub zakończyć funkcję Połączenie głośników

Najpierw zatrzymaj odtwarzanie muzyki.

- Oświetlenie i przycisk ULT na głośniku świecą w różny sposób w zależności od modelu głośnika, który został ustawiony jako pierwszy głośnik.
- Podczas używania funkcji Połączenie głośników kodek automatycznie zmienia się na SBC.

Uwaga

- Gdy używana jest funkcja Połączenie głośników, dźwięk z następujących urządzeń podłączonych do głośnika nie będzie odtwarzany.
 - Urządzenie USB podłączone do portu PLAY/CHARGE OUTPUT (USB)
 - Urządzenie podłączone do gniazda AUDIO IN za pomocą kabla audio
 - Telewizor podłączony do złącza OPTICAL IN
- Kiedy głośnik znajduje się w trybie OPTICAL IN, AUDIO IN lub USB, możesz również wykonać ustawienia dla funkcji Połączenie głośników za pomocą aplikacji „Sony | Music Center”. Po zakończeniu ustawień głośnik zostanie jednak automatycznie ustawiony w trybie BLUETOOTH.
- Wyłączenie funkcji Połączenie głośników nie ma wpływu na ustanowione połączenie BLUETOOTH i głośnik pozostaje w trybie BLUETOOTH. Aby przestawić głośnik na tryb OPTICAL IN, AUDIO IN lub USB, wykonaj odpowiednią operację stukania na głośniku.
- Podczas oglądania filmów przy użyciu funkcji Połączenie głośników może występować opóźnienie między sygnałem wideo i audio.

Powiązany temat

- [Instalacja aplikacji „Sony | Music Center”](#)
- [Aktualizowanie zainstalowanego oprogramowania](#)

Głośnik bezprzewodowy
ULT TOWER 10

Korzystanie z zewnętrznego mikrofonu przewodowego

Swój głos można przesyłać przez głośnik za pomocą podłączonego mikrofonu dynamicznego z normalnym wtykiem (Φ 6,3 mm) (dostępnego w sprzedaży).

- 1 Obróć pokrętkę poziomą MIC i GUITAR w stronę MIN, aby zmniejszyć poziom głośności mikrofonu.

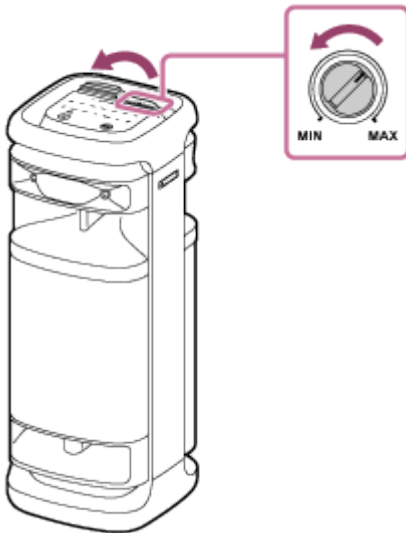

- 2 Podłącz zewnętrzny mikrofon przewodowy do gniazda MIC/GUITAR na górnej powierzchni głośnika.

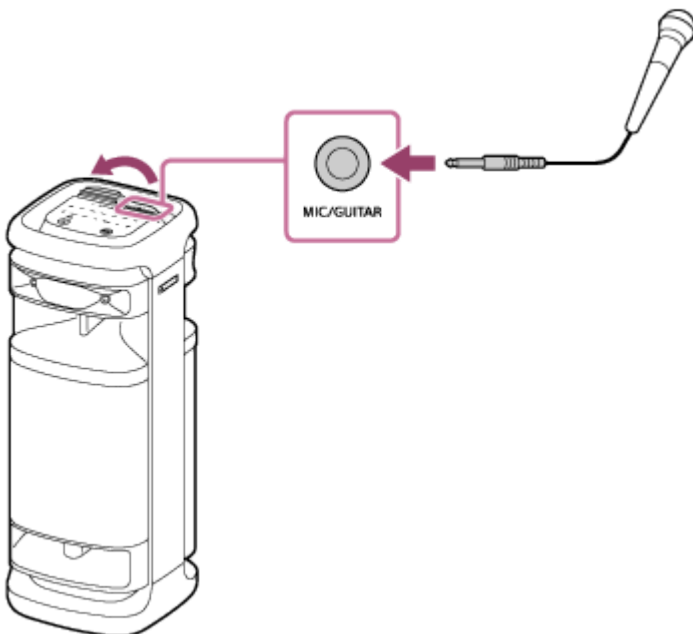

- 3 Ustaw głośność za pomocą pokrętki poziomej MIC i GUITAR.

- 4 Mów lub śpiewaj do podłączonego mikrofonu przewodowego.

Za pomocą KEY CONTROL lub ECHO na głośniku możesz wykonać również poniższe operacje.

Sterowanie tonacją

Możesz zmienić tonację śpiewanej piosenki.

Naciskaj KEY CONTROL **b** (obniżenie)/ **#** (podwyższenie) na głośniku, aby dopasować tonację do swojego zakresu wokalnego.

Echo mikrofonu

Możesz dodać efekt echa do swojego głosu podczas śpiewania do mikrofonu przewodowego.

Naciskaj raz za razem ECHO na głośniku, aby dostosować efekt echa.

Uwaga

- Podczas korzystania z funkcji Połączenie głośników lub Parowanie stereo dźwięk z mikrofonu jest odtwarzany tylko przez ten głośnik, do którego jest podłączony mikrofon.
- Zbliżenie mikrofonu do głośnika może spowodować powstanie akustycznego sprzężenia zwrotnego. Gdy tak się stanie, w zależności od poziomu głośności głośnika, głośnik może wyłączyć się z powodu zadziałania funkcji ochrony produktu. W takim przypadku odłącz przewód zasilający, zaczekaj chwilę, podłącz przewód zasilający, po czym ponownie włącz głośnik.
- Jeśli do głośnika jest podłączony mikrofon lub gitara, funkcja automatycznego wyłączenia zasilania jest wyłączona.
- Port, złącze i gniazda na głośniku nie są wodoodporne. Nie używaj głośnika w miejscach, gdzie głośnik może zostać opryskany wodą. Po zakończeniu używania głośnika należy koniecznie dobrze założyć nakładki.

Powiązany temat

- [Korzystanie z mikrofonu bezprzewodowego](#)
- [Funkcja Karaoke i funkcja DJ Control nie są dostępne, kiedy włączona jest funkcja TV Sound Booster](#)
- [Występuje akustyczne sprzężenie zwrotne](#)

Głośnik bezprzewodowy
ULT TOWER 10

Słuchanie dźwięku z gitary

Po podłączeniu gitary do gniazda MIC/GUITAR (Φ 6,3 mm) na głośniku można słuchać dźwięku z gitary. Po podłączeniu mikrofonu bezprzewodowego do głośnika można jednocześnie grać na gitarze i śpiewać.

- 1 **Obróć pokrętkę poziomą MIC i GUITAR w stronę MIN, aby zmniejszyć głośność gitary.**
- 2 **Podłącz gitarę do gniazda MIC/GUITAR na górnej powierzchni głośnika za pomocą kabla instrumentalnego do podłączania gitary (dostępnego w sprzedaży).**

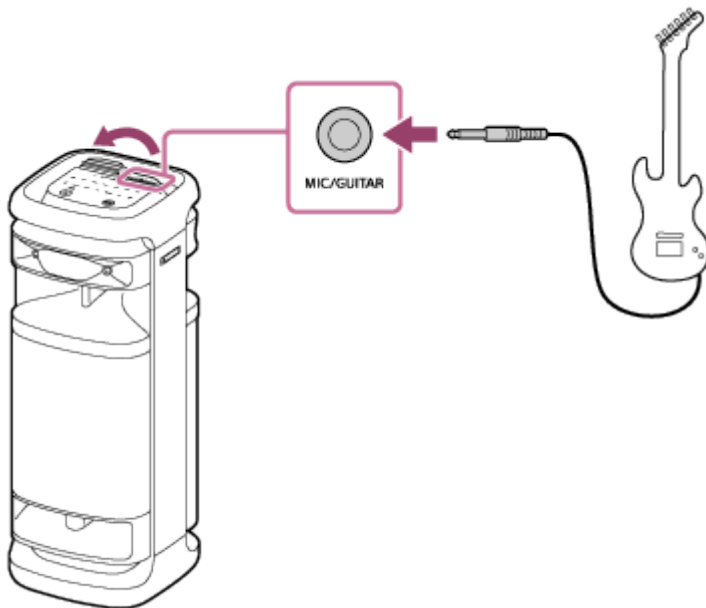

- 3 **Naciśnij przycisk GUITAR na górnej powierzchni głośnika.**

Wskaźnik GUITAR zaświeci się na biało.

- 4 **Ustaw odpowiednią głośność gitary, grając na gitarze.**

Dźwięk gitary będzie wysyłany przez głośnik.

Wyjście głośnika z trybu gitary

Jeszcze raz naciśnij przycisk GUITAR na górnej powierzchni głośnika.

Uwaga

- Przed odłączeniem gitary od głośnika obróć pokrętkę poziomą MIC i GUITAR w stronę „MIN”, aby zmniejszyć głośność gitary.
- Jeśli do głośnika jest podłączony mikrofon lub gitara, funkcja automatycznego wyłączenia zasilania jest wyłączona.
- Port, złącze i gniazda na głośniku nie są wodoodporne. Nie używaj głośnika w miejscach, gdzie głośnik może zostać opryskany wodą. Po zakończeniu używania głośnika należy koniecznie dobrze założyć nakładki.

Powiązany temat

- [Funkcja Karaoke i funkcja DJ Control nie są dostępne, kiedy włączona jest funkcja TV Sound Booster](#)

5-056-577-81(1) Copyright 2024 Sony Corporation

Głośnik bezprzewodowy
ULT TOWER 10

Co możesz zrobić z aplikacją „Sony | Music Center”

Aplikacja „Sony | Music Center” służy do obsługi urządzeń audio firmy Sony zgodnych z aplikacją „Sony | Music Center” za pomocą smartfona itp.

Więcej informacji na temat aplikacji „Sony | Music Center” znajduje się na stronie:

<https://www.sony.net/smcqa/>

Operacje, które można wykonać na głośniku za pomocą aplikacji „Sony | Music Center”

- Konfiguracja funkcji Połączenie głośników
- Konfiguracja funkcji Parowanie stereo, zamiana prawego (po prawej stronie) i lewego (po lewej stronie) kanału audio
- Ustawienie jakości dźwięku i ustawienie korektora dźwięku
- Ustawienia Opcja zasilania (Dźwięk włączania/wyłączania, Automatycznego wyłączania zasilania, Gotowości Bluetooth)
- Włączanie/wyłączanie funkcji, aby automatycznie wyłączać podświetlenie panelu dotykowego
- Ustawienie oświetlenia (Oświetlenie) (zmiana Lighting Mode)
- Przełączanie źródła audio między urządzeniem podłączonym przez połączenie BLUETOOTH, urządzeniem podłączonym do złącza OPTICAL IN (optyczny cyfrowy sygnał wejściowy audio), urządzeniem podłączonym do gniazda AUDIO IN i urządzeniem podłączonym do portu PLAY/CHARGE OUTPUT (USB) w celu odtwarzania
- Włączanie/wyłączanie funkcji TV Sound Booster
- Regulacja synchronizacji z dźwiękiem telewizora
- Zmiana Jakość połączenia Bluetooth (Priorytet dla jakości dźwięku/Priorytet dla stabilności połączenia)
- Zarządzanie połączeniem wielopunktowym (jednoczesnym połączeniem z 2 urządzeniami BLUETOOTH)
- Sprawdzanie aktualizacji lub wersji oprogramowania głośnika
- Operacje obejmujące nawiązywanie i rozłączanie połączeń z urządzeniami BLUETOOTH
- Konfiguracja funkcji Optymalizacja pola dźwiękowego

itd.

Uwaga

- Możliwości kontroli oferowane przez aplikację „Sony | Music Center” zależą od podłączonego urządzenia. Specyfikacja i projekt aplikacji mogą zmienić się bez powiadomienia.
- Upewnij się, że używasz najnowszej wersji aplikacji „Sony | Music Center”. Jeśli nie możesz połączyć głośnika i urządzenia BLUETOOTH przez połączenie BLUETOOTH lub jeśli występuje problem taki jak brak emitowanego dźwięku, odinstaluj aplikację „Sony | Music Center” i ponownie spróbuj wykonać połączenie przez BLUETOOTH. Szczegółowe informacje o aplikacji „Sony | Music Center” - patrz Google Play (Play Store) lub App Store.
- Pamiętaj, że „Sony | Music Center” i „Music Center for PC” to dwie różne aplikacje.

Powiązany temat

- Instalacja aplikacji „Sony | Music Center”
- Podłączanie głośnika do gniazda sieciowego
- Włączanie/wyłączanie oświetlenia głośnika (funkcja oświetlenia)
- Łączenie głośnika jednocześnie z 2 urządzeniami BLUETOOTH (połączenie wielopunktowe)
- Słuchanie dźwięku z telewizora (z użyciem funkcji TV Sound Booster)
- Słuchanie dźwięku z telewizora (bez użycia funkcji TV Sound Booster)
- Wybór jakości dla odtwarzania muzyki za pomocą połączenia BLUETOOTH (kodek)
- Bezprzewodowe słuchanie muzyki z 2 głośników (funkcja Parowanie stereo)
- Odtwarzanie bezprzewodowe przy użyciu kilku głośników (funkcja Połączenie głośników)
- Aktualizowanie zainstalowanego oprogramowania

5-056-577-81(1) Copyright 2024 Sony Corporation

Głośnik bezprzewodowy
ULT TOWER 10

Instalacja aplikacji „Sony | Music Center”

Zainstaluj aplikację „Sony | Music Center” na swoim smartfonie itp. z Google Play (Play Store) lub App Store. W przypadku urządzeń Apple iOS aplikację „Sony | Music Center” można zainstalować na urządzeniach z systemem iOS 11.0 lub nowszym. Instalacja nie jest dostępna na urządzeniach z systemem iOS 10.x lub wcześniejszą wersją.

- 1 **Pobierz aplikację „Sony | Music Center” z Google Play (Play Store) lub App Store i zainstaluj ją.**



Sony Music Center



- 2 **Po zakończeniu instalacji uruchom aplikację „Sony | Music Center”.**

Uwaga

- Pamiętaj, że „Sony | Music Center” i „Music Center for PC” to dwie różne aplikacje.
- Upewnij się, że używasz najnowszej wersji aplikacji „Sony | Music Center”. Jeśli nie możesz połączyć głośnika i urządzenia BLUETOOTH przez połączenie BLUETOOTH lub jeśli występuje problem taki jak brak emitowanego dźwięku, odinstaluj aplikację „Sony | Music Center” i ponownie spróbuj wykonać połączenie przez BLUETOOTH. Szczegółowe informacje o aplikacji „Sony | Music Center” - patrz Google Play (Play Store) lub App Store.

Powiązany temat

- [Co możesz zrobić z aplikacją „Sony | Music Center”](#)

Głośnik bezprzewodowy
ULT TOWER 10

Co możesz zrobić z aplikacją „Fiestable”

Aplikacja „Fiestable” służy do obsługi urządzeń audio firmy Sony zgodnych z aplikacją „Fiestable” za pomocą smartfonów itp.

Dostępne elementy sterowania

- DJ Control
Możesz dodać efekty dźwiękowe (Isolator itp.) do odtwarzanej muzyki.

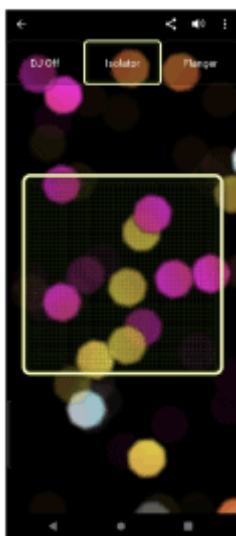

- Illumination
Możesz ustawić funkcję oświetlenia.

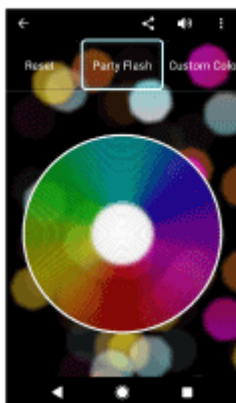

- Motion Control
Możesz wykonywać operacje dźwiękowe poprzez potrząśnięcie smartfonem.

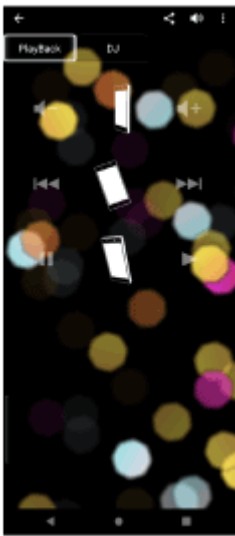

- **Inne**

Możesz korzystać z różnych funkcji, takich jak Karaoke, Voice Control, Party Light i Party Playlist.

Wskazówka

- Możliwości kontroli, która daje aplikacja „Fiestable”, zależą od podłączonego urządzenia. Specyfikacja i projekt aplikacji mogą się zmienić bez powiadomienia.

Głośnik bezprzewodowy
ULT TOWER 10

Instalacja aplikacji „Fiestable”

Zainstaluj aplikację „Fiestable” na swoim smartfonie itp. z Google Play (Play Store) lub App Store. W przypadku urządzeń Apple iOS aplikację „Fiestable” można zainstalować na urządzeniach z systemem iOS 11.0 lub nowszym. Instalacja nie jest dostępna na urządzeniach z systemem iOS 10.x lub wcześniejszą wersją.

- 1 Pobierz aplikację „Fiestable” z Google Play (Play Store) lub App Store i zainstaluj ją.



Fiestable



- 2 Po zakończeniu instalacji uruchom aplikację „Fiestable” na ekranie „Sony | Music Center”.



Uwaga

- Upewnij się, że używasz najnowszej wersji aplikacji „Fiestable”.

Powiązany temat

- [Co możesz zrobić z aplikacją „Fiestable”](#)

Głośnik bezprzewodowy
ULT TOWER 10

Informacje dotyczące wskaźników

Główne urządzenie

Wskaźnik (zasilanie)



Nie świeci się	Głośnik jest wyłączony.
Świeci się (na zielono)	Głośnik jest włączony.
Świeci się (na pomarańczowo)	Głośnik jest wyłączony. Funkcja trybu gotowości BLUETOOTH jest włączona.

Miga (na zielono lub pomarańczowo)	<ul style="list-style-type: none"> ● Po każdym stuknięciu –/+ (głośność) na głośniku wskaźnik zamiga jeden raz na zielono. ● Podczas używania –/+ (głośność) na głośniku przy głośności ustawionej na najniższy (0) lub najwyższy poziom (50), wskaźnik zamiga 3 razy na zielono. ● Jeśli naciśniesz i przytrzymasz –/+ (głośność) na głośniku przy głośności nie ustawionej na najniższy lub najwyższy poziom, wskaźnik mignie 2 razy na zielono. ● Kiedy kolor oświetlenia zostanie zmieniony za pomocą jednego z przełączników koloru oświetlenia na głośniku, wskaźnik zamiga jeden raz na zielono. ● Kiedy aktualny kolor zostanie wybrany za pomocą przełącznika koloru oświetlenia na głośniku, wskaźnik zamiga 3 razy na zielono. ● Kiedy ► (odtwarzanie) i – (głośność) na głośniku zostaną dotknięte i przytrzymane jednocześnie przez około 5 sekund, a funkcja automatycznego wyłączenia zasilania jest wyłączona, wskaźnik zamiga 3 razy na pomarańczowo. ● Kiedy ► (odtwarzanie) i – (głośność) na głośniku zostaną dotknięte i przytrzymane jednocześnie przez około 5 sekund, a funkcja automatycznego wyłączenia zasilania jest włączona, wskaźnik zamiga dwa razy na pomarańczowo. ● Kiedy ► (odtwarzanie) i ✖ (BLUETOOTH) na głośniku zostaną dotknięte i przytrzymane jednocześnie przez około 2 sekundy, a dla jakości połączenia BLUETOOTH jest wybrana opcja „Priorytet dla stabilności połączenia”, wskaźnik zamiga 3 razy na zielono. ● Kiedy ► (odtwarzanie) i ✖ (BLUETOOTH) na głośniku zostaną dotknięte i przytrzymane jednocześnie przez około 2 sekundy, a dla jakości połączenia BLUETOOTH jest wybrana opcja „Priorytet dla jakości dźwięku”, wskaźnik zamiga dwa razy na zielono. ● Kiedy przycisk ULT zostanie naciśnięty i przytrzymany oraz – (głośność) na głośniku zostanie jednocześnie dotknięte i przytrzymane przez około 2 sekundy, powodując wyłączenie dźwięku powiadomienia ULT POWER SOUND, wskaźnik mignie 3 razy na zielono. ● Kiedy przycisk ULT zostanie naciśnięty i przytrzymany oraz – (głośność) na głośniku zostanie jednocześnie dotknięte i przytrzymane przez około 2 sekundy, powodując włączenie dźwięku powiadomienia ULT POWER SOUND, wskaźnik mignie dwa razy na zielono. ● Wraz z postępem procesu aktualizacji oprogramowania zmienia się aktywność zielonego wskaźnika ⏻ (zasilanie) (z 5 błysnięć na 4 błysnięcia, pojedyncze błysnięcie, a następnie wyłączenie*). ● Kiedy głośnik zostanie włączony po raz pierwszy po aktualizacji oprogramowania, zielony wskaźnik ⏻ (zasilanie) i niebieski wskaźnik ✖ (BLUETOOTH) migną jednocześnie 3 razy.
Miga podwójnie (na zielono)	Oczekiwanie na sparowanie z mikrofonem bezprzewodowym.
Miga trzy razy (na pomarańczowo)	Wykryto nieprawidłowość, taką jak nieprawidłowa operacja dotykowa lub rozłączenie połączenia BLUETOOTH (błąd obwodu elektrycznego). Wykonaj kroki opisane w części Restartowanie głośnika , aby zrestartować głośnik.
Miga trzy razy (na zielono)	Aktualizacja oprogramowania mikrofonu bezprzewodowego.

Miga cztery razy (na pomarańczowo)	<ul style="list-style-type: none"> ● Aktualizacja oprogramowania została anulowana przez aplikację „Sony Music Center”. ● Aktualizacja oprogramowania głośnika lub mikrofonu bezprzewodowego nie powiodła się.
------------------------------------	--

* W zależności od sytuacji można nie zobaczyć wszystkich wariantów błysnięć.

Wskaźnik (BLUETOOTH) (niebieski)

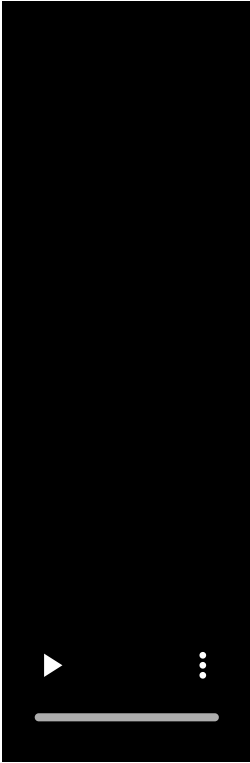
Nie świeci się	Funkcja BLUETOOTH nie jest włączona w głośniku.
Świeci się	Głośnik jest połączony z urządzeniem BLUETOOTH.
Miga	<ul style="list-style-type: none"> ● Aktualizacja oprogramowania została anulowana przez aplikację „Sony Music Center”. ● Aktualizacja oprogramowania nie powiodła się. ● Kiedy głośnik zostanie włączony po raz pierwszy po aktualizacji oprogramowania, niebieski wskaźnik  i zielony wskaźnik  migną jednocześnie 3 razy.
Miga podwójnie	<p>Głośnik jest w trybie parowania.</p> 

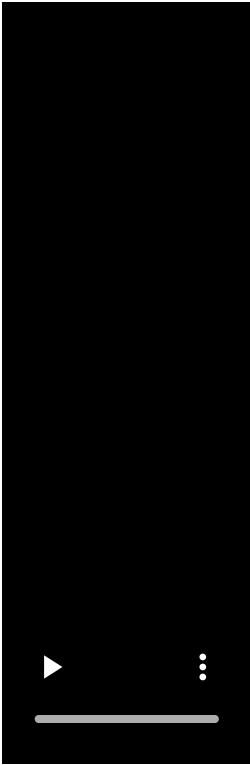
Powoli miga	Głośnik czeka na połączenie z urządzeniem BLUETOOTH.
	

Wskazania wielobarwne (przycisk ULT)

Świeci się	Tryb dźwięku jest ustawiony na ULT1 lub ULT2.
Nie świeci się	Tryb dźwięku jest ustawiony na tryb inny niż ULT1 lub ULT2.

Wskaźnik GUITAR (biały)

Świeci się	Głośnik jest w trybie gitary.
Nie świeci się	Głośnik nie jest w trybie gitary.

Wskaźnik ECHO (biały)

Świeci się	Poziom echa mikrofonu jest ustawiony na 1, 2 lub 3.
Nie świeci się	<ul style="list-style-type: none"> Efekt echa mikrofonu nie jest włączony lub do głośnika nie jest podłączony mikrofon. Kiedy poziom echa mikrofonu jest ustawiony na 3, stuknięcie w ECHO na głośniku powoduje wyłączenie efektu echa mikrofonu i wyłączenie wskaźnika.
Miga	Kiedy poziom echa mikrofonu jest ustawiony na 1 lub 2, stuknięcie w ECHO na głośniku powoduje jednokrotne mignięcie wskaźnika.

Wskaźnik KEY CONTROL **b** (obniżenie) (biały)

Świeci się	Poziom sterowania tonacją dla dźwięków b (obniżonych) jest ustawiony na poziom między -1 a -6.
------------	---

Nie świeci się	Nie ustawiono żadnego poziomu sterowania tonacją dla dźwięków b (obniżonych) lub do głośnika nie jest podłączony mikrofon.
Miga	<ul style="list-style-type: none"> ● Stuknięcie KEY CONTROL b (obniżenie) na głośniku spowoduje jednokrotne mignięcie wskaźnika. ● Kiedy poziom sterowania tonacją dla dźwięków b (obniżonych) jest ustawiony na -6, stuknięcie KEY CONTROL b (obniżenie) na głośniku spowoduje mignięcie wskaźnika 3 razy.

Wskaźnik KEY CONTROL # (podwyższenie) (biały)

Świeci się	Poziom sterowania tonacją dla dźwięków # (podwyższonych) jest ustawiony na poziom między +1 a +6.
Nie świeci się	Nie ustawiono żadnego poziomu sterowania tonacją dla dźwięków # (podwyższonych) lub do głośnika nie jest podłączony mikrofon.
Miga	<ul style="list-style-type: none"> ● Stuknięcie KEY CONTROL # (podwyższenie) na głośniku spowoduje jednokrotne mignięcie wskaźnika. ● Kiedy poziom sterowania tonacją dla dźwięków # (podwyższonych) jest ustawiony na +6, stuknięcie KEY CONTROL # (podwyższenie) na głośniku spowoduje mignięcie wskaźnika 3 razy.



Mikrofon bezprzewodowy

Wskaźnik (zasilanie)

Nie świeci się	Mikrofon bezprzewodowy jest wyłączony.
Świeci (na zielono lub pomarańczowo)*	Mikrofon bezprzewodowy jest włączony i podłączony do głośnika.
Wolne miganie (na zielono lub pomarańczowo)*	Oczekiwanie na połączenie z głośnikiem.
Miga (na zielono lub pomarańczowo)*	<ul style="list-style-type: none"> ● Gdy mikrofon bezprzewodowy czeka na połączenie z głośnikiem, wskaźnik miga powoli. ● Gdy mikrofon bezprzewodowy jest w trybie parowania, wskaźnik miga dwa razy. ● Każde naciśnięcie przycisków +/- (głośność) powoduje jednokrotne zamiganie wskaźnika. ● Podczas używania przycisków +/- (głośność) przy głośności ustawionej na najniższy lub najwyższy poziom, wskaźnik miga 3 razy. ● Po naciśnięciu i przytrzymaniu przycisku +/- (głośność) przy głośności nie ustawionej na najniższy lub najwyższy poziom, wskaźnik mignie 2 razy.
Miga podwójnie (na zielono lub pomarańczowo)*	Oczekiwanie na sparowanie z głośnikiem.
Miga trzy razy (na zielono lub pomarańczowo)*	Trwa aktualizacja oprogramowania mikrofonu bezprzewodowego.

Miga cztery razy (na pomarańczowo)

Wystąpił błąd podczas aktualizacji oprogramowania mikrofonu bezprzewodowego.

* Kolor wskaźnika  (zasilanie) zależy od pozostałego poziomu naładowania akumulatora. Gdy poziom naładowania akumulatora przekracza 10%, wskaźnik  (zasilanie) świeci lub miga na zielono. Gdy poziom naładowania akumulatora wynosi 10% lub mniej, wskaźnik  (zasilanie) świeci lub miga na pomarańczowo.

Powiązany temat

- [Główne urządzenie](#)
- [Co możesz zrobić z aplikacją „Sony | Music Center”](#)

5-056-577-81(1) Copyright 2024 Sony Corporation

Głośnik bezprzewodowy
ULT TOWER 10

Aktualizowanie zainstalowanego oprogramowania

Kiedy pojawi się nowa wersja oprogramowania, możesz zaktualizować zainstalowane fabrycznie oprogramowanie głośnika i mikrofonu bezprzewodowego na jeden z opisanych poniżej sposobów.

Dzięki aktualizacji oprogramowania zostaną dodane nowe funkcje umożliwiające wygodniejsze i stabilniejsze użytkowanie.

1 Podłącz głośnik do gniazda zasilania za pomocą załączonego przewodu zasilającego.

2 Włącz głośnik i mikrofon bezprzewodowy.

Zielony wskaźnik  (zasilanie) na mikrofonie bezprzewodowym przestanie migać i zacznie świecić, wskazując na połączenie głośnika z mikrofonem bezprzewodowym.

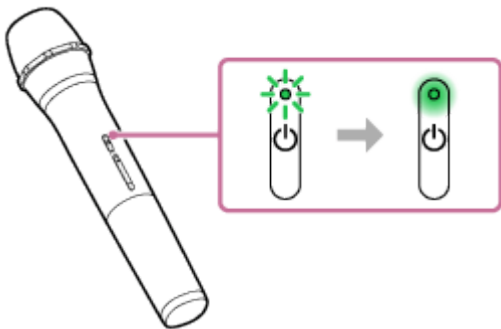

3 Dotknij [Music Center] na smartfonie itp., aby uruchomić aplikację.



Music Center



4 Dotknij [ULT TOWER 10].

Kiedy pojawi się nowa wersja oprogramowania, na ekranie aplikacji „Sony | Music Center” zostanie wyświetlona informacja o aktualizacji.

5 Postępuj zgodnie z instrukcjami wyświetlanymi na ekranie.

Wraz z postępem procesu aktualizacji oprogramowania zmienia się aktywność zielonego wskaźnika  (zasilanie) na głośnika (z 5 mignięć na 4 mignięcia, pojedyncze mignięcie, a następnie wyłączenie).

W zależności od sytuacji można nie zobaczyć wszystkich wariantów błysnięć.

Kiedy głośnik zostanie włączony po raz pierwszy po aktualizacji oprogramowania, zielony wskaźnik  (zasilanie) i niebieski wskaźnik  (BLUETOOTH) migną jednocześnie 3 razy, aby poinformować użytkownika o zakończeniu aktualizacji.

W przypadku aktualizacji oprogramowania mikrofonu bezprzewodowego, aktualizacja oprogramowania rozpocznie się automatycznie po podłączeniu mikrofonu bezprzewodowego do głośnika.

Podczas aktualizacji wskaźniki  (zasilanie) na głośniku i mikrofonie bezprzewodowym nadal migają 3 razy.

Po zakończeniu aktualizacji wskaźniki ⏻ (zasilanie) na głośniku i mikrofonie bezprzewodowym przestaną migać i zgasną, po czym zaczną świecić, wskazując na zakończenie aktualizacji.

6 Sprawdź wersję oprogramowania głośnika.

W aplikacji „Sony | Music Center” dotknij [ULT TOWER 10] - [Settings] - [System]. „XXXXXXX” wyświetlone pod „ULT TOWER 10” wskazuje wersję oprogramowania.

Wskazówka

- Kiedy aktualizacja oprogramowania się nie powiedzie, wyłącz głośnik i włącz go ponownie. Głośnik powróci do normalnego stanu po stanie błędu.
- Jeśli mikrofon bezprzewodowy zostanie odłączony od głośnika podczas aktualizacji oprogramowania głośnika, aktualizacja mikrofonu bezprzewodowego nie zostanie przeprowadzona. Aktualizacja rozpocznie się automatycznie po podłączeniu mikrofonu bezprzewodowego do głośnika.

Uwaga

- Jeśli wskaźnik ⏻ (zasilanie) na mikrofonie bezprzewodowym zacznie świecić na pomarańczowo, oprogramowanie mikrofonu bezprzewodowego nie może zostać zaktualizowane, ponieważ poziom naładowania baterii jest niski. Wymień baterie na 2 nowe baterie.
- Nie można sprawdzić wersji oprogramowania mikrofonu bezprzewodowego w „Sony | Music Center”.

Powiązany temat

- [Podłączanie głośnika do gniazda sieciowego](#)
- [Informacje dotyczące wskaźników](#)

Głośnik bezprzewodowy
ULT TOWER 10

Środki ostrożności

Bezpieczeństwo

- Patrz Przewodnik dołączony do głośnika.
- Ważne informacje, takie jak nazwa modelu, znajdują się na wewnętrznej powierzchni nakładki z tyłu głośnika.

Informacje o przewodzie zasilającym

- Dołączony przewód zasilający jest przeznaczony wyłącznie do pracy z tym głośnikiem. Nie powinien być używany z innymi urządzeniami.
- Całkowicie odłącz przewód zasilający od gniazda sieciowego, jeśli urządzenie nie będzie użytkowane przez dłuższy czas. Odłączając przewód zasilający od gniazda, zawsze trzymaj za wtyczkę. Nigdy nie ciągnij za przewód.

Miejsce użytkowania

- Aby wyeliminować ryzyko awarii, nie należy umieszczać ani pozostawiać głośnika w następujących miejscach:
 - W miejscach narażonych na działanie wysokiej temperatury, na przykład na bezpośrednie działanie światła słonecznego lub innego źródła światła, w pobliżu źródeł ciepła lub w saunie
 - Wewnątrz pojazdu z zamkniętymi oknami (szczególnie latem)
 - W miejscach narażonych na działanie gorącego powietrza, na przykład z suszarki do włosów
 - W miejscach bardzo zakurzonych
 - W miejscach narażonych na silne wibracje
- Umieścić głośnik na równej, płaskiej powierzchni. Głośnik umieszczony na pochylej powierzchni może się przewrócić lub spaść w wyniku własnych wibracji, powodując obrażenia, awarie lub zakłócenia działania.
- W zależności od warunków, w jakich głośnik został umieszczony, może się on przewrócić lub spaść. Nie należy zostawiać cennych przedmiotów w pobliżu głośnika.
- Ten głośnik nie ma właściwości antymagnetycznych. Nie trzymać w pobliżu głośnika przedmiotów wrażliwych na działanie pola magnetycznego (taśm, zegarków i kart kredytowych z kodowaniem magnetycznym itd.). Należy o tym pamiętać również podczas przenoszenia głośnika.
- Jeśli przy włączonym oświetleniu skóra będzie miała kontakt z uchwytem przez dłuższy czas, istnieje ryzyko oparzenia niskotemperaturowego. Aby przenieść głośnik, kiedy jest włączony, wyłącz oświetlenie (funkcja oświetlenia).

Inne uwagi

- Umieścić głośnik w miejscu o odpowiedniej wentylacji, aby zapobiec gromadzeniu się ciepła i przedłużyć żywotność głośnika.
- Nie przyskać wodą na produkt ani załączone akcesoria. Nie są wodoszczelne.

- Jeśli do głośnika dostanie się ciało obce lub ciecz, należy przed dalszym użytkowaniem odłączyć głośnik od zasilania i przekazać do sprawdzenia przez wykwalifikowany personel.
- Charakterystykę wodoodporności poprawia płaska górna konstrukcja głośnika, ale nie jest to gwarantowane we wszystkich sytuacjach.
- W razie przypadkowego przysięnięcia płynem na głośnik, należy natychmiast wytrzeć go suchą szmatką.
- Nakładka (1) odgrywa bardzo ważną rolę w zachowaniu właściwości wodoodpornych. Podczas użytkowania głośnika nakładka musi być całkowicie zamknięta.

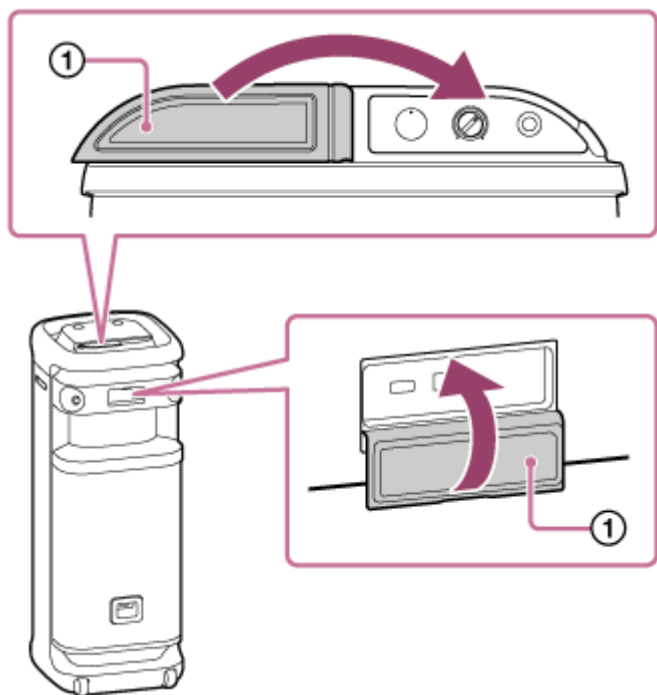

- Podczas wykonywania operacji palec należy umieścić bezpośrednio na czujniku dotykowym.
- Nie obsługiwać czujnika dotykowego mokrą dłonią, aby nie dopuścić do usterki.
- Jeśli oświetlenie głośnika jest zbyt jasne lub oślepiające, zwiększ oświetlenie pomieszczenia lub wyłącz funkcję oświetlenia.
- Jeżeli piasek lub kurz przylega do osi kółek samonastawnych, albo trawa lub włókna owiną się wokół nich, kółka samonastawne mogą działać wadliwie.
- W przypadku jakichkolwiek pytań lub problemów dotyczących tego głośnika, które nie zostały omówione w niniejszej instrukcji, skonsultuj się z najbliższym sprzedawcą Sony.

Głośnik bezprzewodowy
ULT TOWER 10

Jak dbać o głośnik

Dzięki przestrzeganiu poniższych zaleceń dotyczących konserwacji będziesz mógł korzystać z głośnika wygodniej i dłużej.

- Jeśli powierzchnia ulegnie zabrudzeniu, należy przetrzeć powierzchnię miękką, suchą ściereczką lub ściereczką zamoczoną w wodzie lub letniej wodzie i dobrze wykręconą. W zależności od rodzaju zabrudzenia jego usunięcie może być niemożliwe.

Uwaga

- Jeśli powierzchnia głośnika ulegnie zabrudzeniu, nie używać do czyszczenia głośnika detergentu, rozcieńczalnika, benzyny, alkoholu itp.

Głośnik bezprzewodowy
ULT TOWER 10

Informacje dotyczące technologii bezprzewodowej BLUETOOTH

Bezprzewodowa technologia BLUETOOTH to bezprzewodowa technologia krótkiego zasięgu umożliwiająca komunikację między urządzeniami cyfrowymi, takimi jak smartfony czy komputery.

Obsługiwana wersja i profile standardu BLUETOOTH

Profil to zestaw funkcji standaryzowanych dla każdej właściwości urządzeń BLUETOOTH. Głośnik obsługuje następującą wersję i profile standardu BLUETOOTH.

Obsługiwana wersja BLUETOOTH: Standard BLUETOOTH, wersja 5.2

Obsługiwane profile BLUETOOTH:

- A2DP (Advanced Audio Distribution Profile): Umożliwia wysyłanie i odbiór treści muzycznej wysokiej jakości.
- AVRCP (Audio Video Remote Control Profile): Umożliwia regulację głośności oraz operacje odtwarzania/zatrzymywania muzyki lub przeskakiwania do początku następnego/bieżącego utworu.

Maksymalny zasięg łączności

Bezprzewodowej technologii BLUETOOTH można używać między głośnikiem a urządzeniem znajdującym się w odległości do 30 m od głośnika.

Maksymalny zasięg łączności może ulec zmniejszeniu w następujących sytuacjach:

- Między głośnikiem a urządzeniem BLUETOOTH znajduje się przeszkoda, taka jak osoba, metal lub ściana.
- W pobliżu głośnika używane jest urządzenie bezprzewodowej sieci LAN.
- W pobliżu głośnika używana jest kuchenka mikrofalowa.
- W pobliżu głośnika używane jest urządzenie generujące promieniowanie elektromagnetyczne.

Pasmo częstotliwości

Pasmo 2,4 GHz (2,400 0 GHz - 2,483 5 GHz)

Oдноśna ochrona treści

SCMS-T

Zakres transmisji (A2DP)

20 Hz - 20 000 Hz (częstotliwość próbkowania 44,1 kHz)

Zakłócenia powodowane przez inne urządzenia

Ponieważ urządzenia BLUETOOTH i bezprzewodowa sieć LAN (IEEE802.11ax/b/g/n) używają tej samej częstotliwości (2,4 GHz), mogą występować zakłócenia powodowane przez mikrofały powodujące spowolnienie prędkości komunikacji, wystąpienie szumów lub nieprawidłowego połączenia, jeśli głośnik jest używany w pobliżu urządzenia bezprzewodowej sieci LAN.

Zakłócenia powodowane w stosunku do innych urządzeń

Mikrofały emitowane przez urządzenie BLUETOOTH mogą wpływać na działanie elektronicznych urządzeń medycznych. Wyłączaj głośnik i inne urządzenia BLUETOOTH w poniższych miejscach, ponieważ ich użycie mogłoby spowodować wypadek.

- W miejscach, gdzie występuje palny gaz, w szpitalu, w pociągu, w samolocie lub na stacji benzynowej

- W pobliżu drzwi automatycznych lub alarmów przeciwpożarowych

Uwaga

- W zależności od środowiska sieciowego mogą występować zakłócenia przy transmisji z dużą prędkością.
- Aby móc używać funkcji BLUETOOTH, urządzenie BLUETOOTH, które ma być połączone, wymaga takiego samego profilu, co głośnik. Pamiętaj, że nawet w przypadku tego samego profilu urządzenia mogą działać inaczej, zależnie od ich specyfikacji.
- Z uwagi na charakterystykę bezprzewodowej technologii BLUETOOTH dźwięk odtwarzany na głośniku jest lekko opóźniony w stosunku do dźwięku odtwarzanego na urządzeniu BLUETOOTH podczas słuchania muzyki.
- Głośnik obsługuje zabezpieczenia zgodne ze standardem BLUETOOTH, aby zapewniać bezpieczne połączenie, gdy używana jest bezprzewodowa technologia BLUETOOTH, ale zabezpieczenie może nie być wystarczające, zależnie od ustawienia. Zachowaj ostrożność podczas komunikacji przy użyciu bezprzewodowej technologii BLUETOOTH.
- Nie ponosimy odpowiedzialności za wyciek informacji podczas komunikacji BLUETOOTH.
- Urządzenie z funkcją BLUETOOTH musi być zgodne ze standardem BLUETOOTH określonym przez Bluetooth SIG, Inc. i musi być uwierzytelnione. Nawet jeśli podłączone urządzenie jest zgodne ze wspomnianym powyżej standardem BLUETOOTH niektóre urządzenia mogą nie być połączone lub mogą nie działać prawidłowo, w zależności od funkcji lub specyfikacji danego urządzenia.
- W zależności od urządzenia BLUETOOTH podłączonego do głośnika, warunków komunikacji lub warunków użytkowania, mogą występować szумы lub zakłócenia dźwięku.
- Urządzenie z wbudowanym radiem lub tunerem nie może być podłączone do głośnika przez połączenie BLUETOOTH, ponieważ podczas transmisji będą występować zakłócenia.
- Umieść głośnik dalej od telewizora, radia lub tunera itp., ponieważ mogą one powodować występowanie zakłóceń podczas transmisji.

Głośnik bezprzewodowy
ULT TOWER 10

Informacje o technologii bezprzewodowej wykorzystanej w mikrofonie bezprzewodowym

Maksymalny zasięg łączności

Bezprzewodowej technologii można używać między mikrofonem bezprzewodowym a głośnikiem znajdującym się w odległości do 15 m.

Maksymalny zasięg łączności może ulec zmniejszeniu w następujących sytuacjach:

- Między mikrofonem bezprzewodowym a głośnikiem znajduje się przeszkoda, taka jak osoba, metal lub ściana.
- W pobliżu głośnika używane jest urządzenie bezprzewodowej sieci LAN.
- W pobliżu głośnika używana jest kuchenka mikrofalowa.
- W pobliżu głośnika używane jest urządzenie generujące promieniowanie elektromagnetyczne.

Pasma częstotliwości

Pasma 2,4 GHz (2,400 0 GHz - 2,483 5 GHz)

Głośnik bezprzewodowy
ULT TOWER 10

Licencje

- Ten produkt zawiera oprogramowanie używane przez firmę Sony w ramach umowy licencyjnej z właścicielem praw autorskich. Właściciel praw autorskich do oprogramowania zobowiązał nas do przedstawienia tej umowy klientom. Odwiedź następujący adres URL i przeczytaj.
<https://rd1.sony.net/help/speaker/sl/24/>
- Korzystanie ze znaku Made for Apple oznacza, że dane akcesorium zaprojektowano z przeznaczeniem dla produktów Apple wyszczególnionych na oznaczeniu i uzyskało ono certyfikat producenta dotyczący zgodności z normami Apple. Firma Apple nie ponosi odpowiedzialności za działanie tego urządzenia ani jego zgodność z normami prawnymi czy normami bezpieczeństwa. Korzystanie z tego akcesorium wraz z produktem Apple może negatywnie wpływać na działanie połączeń bezprzewodowych.
- Usługi oferowane przez podmioty trzecie mogą zostać zmienione, zawieszane lub przerwane bez wcześniejszego powiadomienia. Firma Sony nie ponosi żadnej odpowiedzialności w przypadku powstania takich sytuacji.

Głośnik bezprzewodowy
ULT TOWER 10

Znaki towarowe

- Google, Android i Google Play to znaki towarowe firmy Google LLC.
- Znak słowny Apple, logo Apple oraz znaki słowne iPhone, iPod, iPod touch, Mac i macOS są znakami towarowymi firmy Apple Inc., zarejestrowanymi w Stanach Zjednoczonych i innych krajach.
- App Store jest znakiem usługowym Apple Inc. zastrzeżonym w USA i innych krajach.
- IOS jest znakiem towarowym lub zarejestrowanym znakiem towarowym firmy Cisco w Stanach Zjednoczonych i innych krajach, używanym na podstawie licencji.
- Microsoft, Windows i Windows Media są znakami towarowymi lub zastrzeżonymi znakami towarowymi firmy Microsoft Corporation w Stanach Zjednoczonych i/lub innych krajach.
- Słowo i logotypy BLUETOOTH® to zastrzeżone znaki towarowe, których właścicielem jest firma Bluetooth SIG, Inc. Firma Sony Group Corporation oraz jej spółki podległe korzystają ze wspomnianych znaków w ramach posiadanej licencji.
- Znak słowny LDAC i logo LDAC są znakami towarowymi firmy Sony Group Corporation lub jej podmiotów stowarzyszonych.

Wszystkie pozostałe znaki towarowe lub zastrzeżone znaki towarowe są znakami towarowymi lub zastrzeżonymi znakami towarowymi odpowiednich właścicieli. W niniejszej instrukcji znaki ™ i © nie są wymieniane.

Głośnik bezprzewodowy
ULT TOWER 10

Co mogę zrobić, aby rozwiązać problem?

Jeśli głośnik nie działa zgodnie z oczekiwaniami, spróbuj wykonać poniższe kroki, aby rozwiązać problem.

- Znajdź objaw problemu w tym Przewodnik pomocniczy i wypróbuj zaproponowane czynności naprawcze.
- Zrestartuj głośnik.
- Wykonaj inicjalizację głośnika.
Ta operacja przywraca ustawienia takie jak głośność itp. do ustawień domyślnych i kasuje wszystkie informacje dotyczące parowania.
- Znajdź informacje na temat danego problemu na stronie wsparcia klienta.
- Na poniższych stronach wsparcia klienta można uzyskać pomocne informacje na temat zakupionego głośnika:
 - Dla klientów w Amerykach:
<https://www.sony.com/am/support>
 - Dla klientów w Europie:
<https://www.sony.eu/support>
 - Dla klientów w Chinach:
<https://service.sony.com.cn>
 - Dla klientów w pozostałych krajach/regionach:
<https://www.sony-asia.com/support>

Jeśli powyższe operacje nie pomogą, skonsultuj się z najbliższym sprzedawcą Sony.

W celu przeprowadzenia naprawy konieczne będzie przekazanie głośnika oraz mikrofonu bezprzewodowego.

Powiązany temat

- [Restartowanie głośnika](#)
- [Inicjalizacja głośnika](#)

Głośnik bezprzewodowy
ULT TOWER 10

Nie można włączyć głośnika lub głośnik nagle się wyłącza

- Podłącz głośnik do gniazda zasilania za pomocą załączonego przewodu zasilającego.
 - Mogła zostać włączona funkcja automatycznego wyłączania zasilania. Wyłącz funkcję automatycznego wyłączania zasilania.
 - Zbliżenie mikrofonu do głośnika może spowodować powstanie akustycznego sprzężenia zwrotnego. Gdy tak się stanie, w zależności od poziomu głośności głośnika, głośnik może wyłączyć się z powodu zadziałania funkcji ochrony produktu. W takim przypadku odłącz przewód zasilający, zaczekaj chwilę, podłącz przewód zasilający, po czym ponownie włącz głośnik.
-

Powiązany temat

- [Podłączanie głośnika do gniazda sieciowego](#)
- [Funkcja automatycznego wyłączania zasilania \(oszczędzanie energii\)](#)
- [Występuje akustyczne sprzężenie zwrotne](#)

Głośnik bezprzewodowy
ULT TOWER 10

Brak dźwięku/Dźwięk tylko z jednego głośnika/Cichy dźwięk/Zniekształcony dźwięk/Buczenie lub szumy w głośniku

- Sprawdź, czy głośnik i podłączone urządzenie są włączone.
- Zwiększ głośność głośnika i podłączonego urządzenia.
- W zależności od podłączonego urządzenia BLUETOOTH regulacja głośności na urządzeniu BLUETOOTH może nie zmieniać poziomu głośności głośnika (tj. wskaźnik  (zasilanie) nie miga).
Kiedy głośność dźwięku głośnika jest niska, ustaw głośność urządzenia BLUETOOTH na odpowiednim poziomie, a następnie ustaw poziom głośności głośnika za pomocą $-/+$ (głośność) na głośniku.
- Sprawdź, czy podłączone urządzenie odtwarza.
- Wybierz tryb BLUETOOTH, OPTICAL IN, AUDIO IN lub USB zgodnie z żądanym źródłem audio do odtwarzania.
- Upewnij się, że kabel audio jest dobrze podłączony do gniazda AUDIO IN podczas odtwarzania w trybie AUDIO IN.
- Jeśli głośnik pracuje w trybie OPTICAL IN i trwa odtwarzanie, upewnij się, że cyfrowy kabel optyczny jest dobrze włożony do złącza OPTICAL IN (optyczny cyfrowy sygnał wejściowy audio).
- Jeśli podłączasz komputer do głośnika, upewnij się, że wyjściowy sygnał audio komputera jest ustawiony na urządzenie BLUETOOTH.
- Sprawdź, czy głośnik nawiązał połączenie BLUETOOTH z urządzeniem BLUETOOTH.
- Jeszcze raz wykonaj parowanie głośnika i urządzenia BLUETOOTH.
- Przed podłączeniem wielu głośników przez połączenia BLUETOOTH w ramach funkcji Parowanie stereo lub funkcji Połączenie głośników zaktualizuj oprogramowanie fabryczne na każdym z głośników do najnowszej wersji.
- Jeśli urządzenie podłączone do gniazda AUDIO IN jest monofoniczne, dźwięk będzie odtwarzany tylko przez komponent lewego głośnika (lewy kanał).
- Jeśli podłączone urządzenie ma funkcję korektora dźwięku, ustaw ją na wyłączoną.
- Głośnik nie powinien stać w pobliżu kuchenki mikrofalowej, bezprzewodowej sieci LAN itp.
- Przybliż urządzenie BLUETOOTH do głośnika. Jeśli między głośnikiem a urządzeniem BLUETOOTH znajduje się jakiś przedmiot, usuń go.
- Urządzenie z wbudowanym radiem lub tunerem nie może być podłączone do głośnika przez połączenie BLUETOOTH, ponieważ podczas transmisji będą występować zakłócenia.
- Umieść głośnik dalej od telewizora, radia lub tunera itp., ponieważ mogą one powodować występowanie zakłóceń podczas transmisji.
- Podczas korzystania z funkcji Parowanie stereo lub funkcji Połączenie głośników, jeśli jakiegokolwiek inne urządzenia BLUETOOTH, takie jak myszka BLUETOOTH lub klawiatura BLUETOOTH, są podłączone do urządzenia BLUETOOTH, odłącz je.
- Niektóre urządzenia BLUETOOTH mogą mieć zmienioną jakość połączenia BLUETOOTH. Jeśli twoje urządzenie jest zgodne z tą funkcją, wybierz „Priorytet dla stabilności połączenia (SBC)” dla jakości połączenia BLUETOOTH.

Szczegółowe informacje znajdują się w instrukcji obsługi dołączonej do urządzenia.

- Wybierz „Priorytet dla stabilności połączenia (SBC)” dla jakości połączenia BLUETOOTH głośnika.
- Zainstaluj najnowszą wersję aplikacji „Sony | Music Center” na podłączonym urządzeniu. Jeśli nie możesz użyć najnowszej wersji aplikacji „Sony | Music Center” lub nie możesz połączyć głośnika i urządzenia BLUETOOTH przez połączenie BLUETOOTH, odinstaluj aplikację „Sony | Music Center” i zainstaluj ją ponownie.
- W zależności od aplikacji używanej na podłączonym urządzeniu BLUETOOTH, dźwięk może nie być słyszalny. W takim przypadku zamknij aplikację i uruchom ją ponownie. Może to rozwiązać problem.

Powiązany temat

- [Podłączanie głośnika do gniazda sieciowego](#)
- [Parowanie i łączenie z urządzeniami BLUETOOTH](#)
- [Słuchanie muzyki z urządzenia przy użyciu połączenia BLUETOOTH](#)
- [Wybór jakości dla odtwarzania muzyki za pomocą połączenia BLUETOOTH \(kodek\)](#)
- [Informacje dotyczące wskaźników](#)

5-056-577-81(1) Copyright 2024 Sony Corporation

Głośnik bezprzewodowy
ULT TOWER 10

Dźwięk cichnie podczas użytkowania

- Głośność może spaść do niskiego poziomu, gdy temperatura otoczenia głośnika jest wysoka. To nie jest usterka.
 - Jeśli podczas użytkowania głośność głośnika spadnie do niskiego poziomu, wyłącz głośnik, odłącz przewód zasilający, odczekaj chwilę, podłącz przewód zasilający, po czym ponownie włącz głośnik.
-

Powiązany temat

- [Podłączanie głośnika do gniazda sieciowego](#)

Głośnik bezprzewodowy
ULT TOWER 10

Nie słysząc dźwięku z głośnika

- Upewnij się, że optyczne gniazdo wyjściowe na telewizorze i złącze OPTICAL IN (optyczny cyfrowy sygnał wejściowy audio) na głośniku są prawidłowo podłączone.
- Upewnij się, że jako metodę wysyłania cyfrowego sygnału audio na telewizorze wybrano PCM. Instrukcje dotyczące obsługi telewizora znajdują się w instrukcji obsługi dołączonej do telewizora.
- Sprawdź głośność dźwięku telewizora^{*}. Kiedy funkcja TV Sound Booster jest włączona, do odtwarzania wykorzystywany jest połączony dźwięk z telewizora i z głośnika. Ustaw głośność dźwięku niezależnie na telewizorze i na głośniku.
 - * Do ustawienia użyj pilota zdalnego sterowania dołączonego do telewizora.
- Funkcja TV Sound Booster umożliwia odtwarzanie zawartości przy użyciu połączonego dźwięku z telewizora i z głośnika. Jeśli telewizor nie emituje dźwięku, sprawdź ustawienia dotyczące wysyłania sygnału audio w instrukcji obsługi dołączonej do twojego telewizora.
- Sprawdź głośność dźwięku głośnika. Kiedy funkcja TV Sound Booster jest włączona, podczas odtwarzania zawartości głośnik wysyła tylko dźwięki niskotonowe i wysokotonowe. Dostosuj głośność dźwięku głośnika odpowiednio do głośności dźwięku telewizora za pomocą aplikacji „Sony | Music Center”.
- Kiedy funkcja TV Sound Booster jest włączona, 4 komponenty głośnika (2 głośniki wysokotonowe i 2 głośniki średniotonowe) z przodu głośnika są wyłączone, aby zoptymalizować dźwięk wysyłany dla łączonego użycia z podłączonym telewizorem.

Głośnik bezprzewodowy
ULT TOWER 10

Obraz i dźwięk nie są zsynchronizowane lub dźwięk jest duplikowany

- Upewnij się, że telewizor posiada najnowszą wersję oprogramowania.
- Ustaw synchronizację między dźwiękiem telewizora a dźwiękiem głośnika za pomocą aplikacji „Sony | Music Center”.
 1. Dotknij [Music Center] na smartfonie itp., aby uruchomić aplikację.
 2. Dotknij [ULT TOWER 10].
 3. Dotknij [Settings] - [Sound] - [Adjust synchronization with TV audio] i wybierz optymalny czas regulacji opóźnienia.
- Aby sprawdzić, czy telewizor posiada funkcję ustawienia opóźnienia - patrz instrukcja obsługi dołączona do telewizora. Jeśli tak, ustaw odpowiednią wartość.
- Na efekty dźwiękowe funkcji TV Sound Booster może mieć wpływ lokalizacja głośnika i telewizora. Jeśli dźwięki są duplikowane, przysuń głośnik jak najbliżej do telewizora.
- Ustaw głośność dźwięku głośnika za pomocą aplikacji „Sony | Music Center”.
- Ponieważ stopień opóźnienia dźwięku spowodowanego przez funkcję TV Sound Booster zależy od działania telewizorów, nie gwarantujemy, że funkcja TV Sound Booster będzie działać z każdym telewizorem.

Głośnik bezprzewodowy
ULT TOWER 10

Poziom głośności jest niski

- Sprawdź głośność dźwięku telewizora^{*}. Kiedy funkcja TV Sound Booster jest włączona, do odtwarzania wykorzystywany jest połączony dźwięk z telewizora i z głośnika. Ustaw głośność dźwięku niezależnie na telewizorze i na głośniku.
 - * Do ustawienia użyj pilota zdalnego sterowania dołączonego do telewizora.
- Sprawdź głośność dźwięku głośnika. Kiedy funkcja TV Sound Booster jest włączona, podczas odtwarzania zawartości głośnik wysyła tylko dźwięki niskotonowe i wysokotonowe. Dostosuj głośność dźwięku głośnika odpowiednio do głośności dźwięku telewizora za pomocą aplikacji „Sony | Music Center”.
- Kiedy funkcja TV Sound Booster jest włączona, głośnik może wysyłać tylko dźwięk z podłączonego telewizora. Aby odtwarzać muzykę, gdy telewizor nie jest podłączony, wyłącz funkcję TV Sound Booster.

Głośnik bezprzewodowy
ULT TOWER 10

Funkcja Karaoke i funkcja DJ Control nie są dostępne, kiedy włączona jest funkcja TV Sound Booster

- Kiedy włączona jest funkcja TV Sound Booster, sygnał wejściowy mikrofonu/gitary i funkcja DJ Control są wyłączone. Aby z nich skorzystać, wyłącz funkcję TV Sound Booster.

Głośnik bezprzewodowy
ULT TOWER 10

Nie wykryto urządzenia USB; odtwarzanie ze źródła audio nie działa; głośnik nie emituje dźwięku; odtwarzanie nie zaczyna się od pierwszego utworu

- Upewnij się, że głośnik jest w trybie USB.
- Wyłącz głośnik, odłącz i ponownie podłącz urządzenie USB, po czym ponownie włącz głośnik.
- Podłączone urządzenie USB nie jest zgodne z głośnikiem. Sprawdź informacje o zgodnych urządzeniach.
- Sprawdź format pliku na urządzeniu USB. Głośnik nie obsługuje urządzeń USB sformatowanych w systemie plików innym niż FAT16 lub FAT32.*
 - * Głośnik obsługuje systemy plików FAT16 i FAT32, ale niektóre urządzenia USB mogą nie obsługiwać tych systemów plików FAT. Szczegółowe informacje można znaleźć w instrukcji obsługi dołączonej do urządzenia USB lub uzyskać u producenta.
- Wróć do normalnego trybu odtwarzania za pomocą aplikacji „Sony | Music Center”.
- Kiedy podłączone urządzenie USB ma pamięć podzieloną na kilka partycji, głośnik może odtwarzać tylko pliki audio zapisane w pierwszej partycji.
- Głośnik nie odtwarza plików zakodowanych lub chronionych hasłem.
- Głośnik nie odtwarza plików zabezpieczonych technologią DRM (Digital Rights Management).
- Jeśli podłączone urządzenie USB nie działa prawidłowo, sprawdź instrukcje obsługi dołączone do urządzenia USB.

Powiązany temat

- [Łączenie z urządzeniem USB](#)
- [Słuchanie muzyki z urządzenia USB](#)

Głośnik bezprzewodowy
ULT TOWER 10

Dźwięk z głośnika zawiera szumy, przeskakuje lub jest zniekształcony

- Podłączone urządzenie USB nie jest zgodne z głośnikiem. Sprawdź informacje o zgodnych urządzeniach.
 - Wyłącz głośnik, odłącz i ponownie podłącz urządzenie USB, po czym ponownie włącz głośnik.
 - Upewnij się, że plik audio nie zawiera szumów lub zniekształceń. Szum może być generowany podczas kodowania pliku audio. W takim przypadku usuń plik audio i zakoduj oryginalny plik audio jeszcze raz. Jeśli dźwięk z głośnika zawiera szumy lub jest zniekształcony zawsze w tym samym miejscu podczas odtwarzania, oznacza to, że to plik może powodować problem.
 - Ustawiono niską wartość przepływności dla tworzenia lub kodowania plików audio. Zwiększ wartość przepływności i zakoduj oryginalny plik audio na urządzeniu USB.
-

Powiązany temat

- [Łączenie z urządzeniem USB](#)

Głośnik bezprzewodowy
ULT TOWER 10

Trzeba długo czekać na rozpoczęcie odtwarzania

W poniższych przypadkach pobranie danych audio może trwać dłużej.

- Urządzenie USB ma dużo folderów lub plików.
- Urządzenie USB ma bardzo skomplikowaną strukturę.
- Urządzenie USB ma zbyt dużą pojemność pamięci dla głośnika.
- Zbyt duża fragmentacja pamięci wewnętrznej urządzenia USB.

Głośnik bezprzewodowy
ULT TOWER 10

Nie można sparować głośnika z urządzeniem BLUETOOTH

- Umieść głośnik i urządzenie BLUETOOTH w odległości 1 m od siebie.
- Aby korzystać z funkcji Parowanie stereo lub funkcji Połączenie głośników, sparuj głośnik, w którym wskaźnik  (BLUETOOTH) miga na niebiesko.
- Jeśli wskaźnik  (BLUETOOTH) nie miga podwójnie na niebiesko, dotknij i przytrzymaj  (BLUETOOTH) na głośniku przez około 2 sekundy. Usłyszysz z głośnika wskazówkę głosową (Pairing (Parowanie)) i wskaźnik  (BLUETOOTH) zacznie podwójnie migać (tryb parowania).
- Po wykonaniu inicjalizacji głośnika iPhone może nie móc się połączyć z głośnikiem. W takim przypadku należy skasować informacje o parowaniu zapisane na telefonie iPhone, a następnie ponownie wykonać parowanie.
- Sprawdź, czy urządzenie BLUETOOTH jest włączone, a funkcja BLUETOOTH na urządzeniu jest aktywna.
- Jeśli głośnik nie jest wyświetlony na urządzeniu BLUETOOTH, wyłącz urządzenie i włącz urządzenie ponownie. Może to rozwiązać problem.
- W zależności od specyfikacji telewizora nawiązanie połączenia BLUETOOTH między głośnikiem a telewizorem może nie być możliwe, nawet jeśli telewizor posiada funkcję BLUETOOTH.

Powiązany temat

- [Parowanie i łączenie z urządzeniami BLUETOOTH](#)
- [Informacje dotyczące wskaźników](#)
- [Inicjalizacja głośnika](#)

Głośnik bezprzewodowy
ULT TOWER 10

Dźwięk z głośnika jest zakłócany

Jeśli dla jakości połączenia BLUETOOTH jest wybrana opcja „Priorytet dla jakości dźwięku”, odbiór sygnału na głośniku może się zmieniać, w zależności od konfiguracji ustawień na urządzeniu BLUETOOTH oraz warunków otoczenia. W takim wypadku poniższe wskazówki mogą pomóc rozwiązać problem.

- Przesuń głośnik dalej od urządzeń takich jak mikrofalówka lub punkt dostępowy bezprzewodowej sieci LAN.
- Niektóre urządzenia BLUETOOTH mogą mieć zmienioną jakość połączenia BLUETOOTH. Jeśli twoje urządzenie jest zgodne z tą funkcją, wybierz „Priorytet dla stabilności połączenia (SBC)” dla jakości połączenia BLUETOOTH. Szczegółowe informacje znajdują się w instrukcji obsługi dołączonej do urządzenia.
- Wybierz „Priorytet dla stabilności połączenia (SBC)” dla jakości połączenia BLUETOOTH głośnika.

Powiązany temat

- [Wybór jakości dla odtwarzania muzyki za pomocą połączenia BLUETOOTH \(kodek\)](#)

Głośnik bezprzewodowy
ULT TOWER 10

Nie można połączyć urządzenia BLUETOOTH z głośnikiem dla funkcji Parowanie stereo

- Zaktualizuj zainstalowane oprogramowanie do najnowszej wersji na każdym głośniku, który ma być podłączony dla funkcji.
(Szczegóły na temat procedury aktualizacji - patrz [Aktualizowanie zainstalowanego oprogramowania](#).)
- Przed ustawieniem funkcji Parowanie stereo zaktualizuj aplikację „Sony | Music Center” do najnowszej wersji. Więcej informacji na temat aplikacji „Sony | Music Center” znajduje się na stronie: <https://www.sony.net/smcqa/>
- Upewnij się, że 2 głośniki, które mają być podłączone dla funkcji, znajdują się w odległości 1 m od siebie.
- Przed rozpoczęciem konfiguracji funkcji Parowanie stereo podczas odtwarzania muzyki należy najpierw zatrzymać odtwarzanie.

Powiązany temat

- [Bezprzewodowe słuchanie muzyki z 2 głośników \(funkcja Parowanie stereo\)](#)
- [Co możesz zrobić z aplikacją „Sony | Music Center”](#)
- [Aktualizowanie zainstalowanego oprogramowania](#)

Głośnik bezprzewodowy
ULT TOWER 10

Nie można się połączyć z głośnikiem dla funkcji Połączenie głośników

- Sprawdź, czy urządzenie jest zgodne z funkcją Połączenie głośników. Urządzenia zgodne z funkcją Bezprzewodowe połączenie głośników nie są stosowane do połączenia.
 - Zaktualizuj zainstalowane oprogramowanie do najnowszej wersji na każdym głośniku, który ma być podłączony dla funkcji.
(Szczegóły na temat procedury aktualizacji - patrz [Aktualizowanie zainstalowanego oprogramowania.](#))
 - Przed ustawieniem funkcji Połączenie głośników zaktualizuj aplikację „Sony | Music Center” do najnowszej wersji. Więcej informacji na temat aplikacji „Sony | Music Center” znajduje się na stronie: <https://www.sony.net/smcca/>
 - Upewnij się, że wszystkie głośniki, które mają być podłączone dla funkcji, znajdują się w odległości 1 m.
 - Przed rozpoczęciem konfiguracji funkcji Połączenie głośników podczas odtwarzania muzyki należy najpierw zatrzymać odtwarzanie.
-

Powiązany temat

- [Odtwarzanie bezprzewodowe przy użyciu kilku głośników \(funkcja Połączenie głośników\)](#)
- [Co możesz zrobić z aplikacją „Sony | Music Center”](#)
- [Aktualizowanie zainstalowanego oprogramowania](#)

Głośnik bezprzewodowy
ULT TOWER 10

Nie można dodać głośnika dla funkcji Połączenie głośników

- Dla każdej grupy utworzonej za pomocą aplikacji „Sony | Music Center” w celu dodania nowego głośnika należy użyć aplikacji „Sony | Music Center”.
Więcej informacji na temat aplikacji „Sony | Music Center” znajduje się na stronie:
<https://www.sony.net/smcqa/>
 - Upewnij się, że wszystkie głośniki, które mają być podłączone dla funkcji, znajdują się w odległości 1 m.
 - Przed rozpoczęciem konfiguracji funkcji Połączenie głośników podczas odtwarzania muzyki należy najpierw zatrzymać odtwarzanie.
-

Powiązany temat

- [Odtwarzanie bezprzewodowe przy użyciu kilku głośników \(funkcja Połączenie głośników\)](#)

Głośnik bezprzewodowy
ULT TOWER 10

Nie można połączyć głośnika jednocześnie z 2 urządzeniami (połączenie wielopunktowe)

- Podczas korzystania z funkcji Parowanie stereo lub funkcji Połączenie głośników nie można korzystać z funkcji połączenia wielopunktowego.
 - W zależności od urządzenia BLUETOOTH korzystanie z funkcji połączenia wielopunktowego może nie być możliwe.
-

Powiązany temat

- [Łączenie głośnika jednocześnie z 2 urządzeniami BLUETOOTH \(połączenie wielopunktowe\)](#)

Głośnik bezprzewodowy
ULT TOWER 10

Nie można włączyć mikrofonu bezprzewodowego lub mikrofon bezprzewodowy nagle się wyłącza







- Włóż baterie tak, aby bieguny + i – były ustawione prawidłowo.
 - Baterie są rozładowane. Wymień baterie na 2 nowe baterie.
 - Mikrofon bezprzewodowy wyłączy się automatycznie, gdy nie będzie używany przez 5 minut. Tej funkcji nie można wyłączyć.
-

Powiązany temat

- [Mikrofon bezprzewodowy](#)

Głośnik bezprzewodowy
ULT TOWER 10

Nie można połączyć mikrofonu bezprzewodowego z głośnikiem

- Baterie w mikrofonie bezprzewodowym są rozładowane. Wymień baterie na 2 nowe baterie.
- Umieść mikrofon bezprzewodowy w odległości do 1 m od głośnika.
- Wykonaj następujące czynności, aby połączyć głośnik z mikrofonem bezprzewodowym.
 1. Włącz głośnik i mikrofon bezprzewodowy.
Aby uniknąć nagłej emisji głośnego dźwięku z głośnika, zmniejsz głośność głośnika oraz mikrofonu bezprzewodowego.
 2. Naciśnij i przytrzymaj przycisk GUITAR oraz jednocześnie dotknij i przytrzymaj ECHO na głośniku na około 5 sekund.
Wskaźnik  (zasilanie) na głośniku zacznie migać podwójnie (tryb parowania).
 3. Naciśnij i przytrzymaj przycisk  (zasilanie) na mikrofonie bezprzewodowym przez około 10 sekund.
Wskaźnik  (zasilanie) na mikrofonie bezprzewodowym zacznie migać podwójnie (tryb parowania).
Po nawiązaniu połączenia wskaźniki  (zasilanie) głośnika i mikrofonu bezprzewodowego przestaną migać i będą świecić światłem ciągłym.
- Funkcja mikrofonu bezprzewodowego może być wyłączona. Sprawdź wskaźnik  (BLUETOOTH) na głośniku. Jeśli wskaźnik  (BLUETOOTH) na głośniku nie świeci, dotknij i przytrzymaj – (głośność) i  (BLUETOOTH) na głośniku przez około 5 sekund.





Powiązany temat

- [Mikrofon bezprzewodowy](#)

Głośnik bezprzewodowy
ULT TOWER 10

Ponowne parowanie mikrofonu bezprzewodowego z głośnikiem

Przed rozpoczęciem tej czynności sprawdź następujące kwestie.

- Umieść mikrofon bezprzewodowy w odległości do 1 m od głośnika.
- Wykonaj następujące czynności, aby połączyć głośnik z mikrofonem bezprzewodowym.
 1. Włącz głośnik i mikrofon bezprzewodowy.
Aby uniknąć nagłej emisji głośnego dźwięku z głośnika, zmniejsz głośność głośnika oraz mikrofonu bezprzewodowego.
 2. Naciśnij i przytrzymaj przycisk GUITAR oraz jednocześnie dotknij i przytrzymaj ECHO na głośniku na około 5 sekund.
Wskaźnik  (zasilanie) na głośniku zacznie migać podwójnie (tryb parowania).
 3. Naciśnij i przytrzymaj przycisk  (zasilanie) na mikrofonie bezprzewodowym przez około 10 sekund.
Wskaźnik  (zasilanie) na mikrofonie bezprzewodowym zacznie migać podwójnie (tryb parowania).
Po nawiązaniu połączenia wskaźniki  (zasilanie) głośnika i mikrofonu bezprzewodowego przestaną migać i będą świecić światłem ciągłym.

Uwaga

- Podczas zbliżania mikrofonu do głośnika może występować efekt wycia.
- Mikrofonu bezprzewodowego innego niż dołączony do zestawu mikrofon bezprzewodowy (YY7860E) nie można podłączyć do głośnika.
- Do głośnika nie może być podłączonych wiele mikrofonów bezprzewodowych jednocześnie.

Powiązany temat

- [Mikrofon bezprzewodowy](#)

Głośnik bezprzewodowy
ULT TOWER 10

Brak dźwięku z mikrofonu przewodowego

- Obróć pokrętkę poziomu MIC i GUITAR, aby wyregulować głośność mikrofonu.

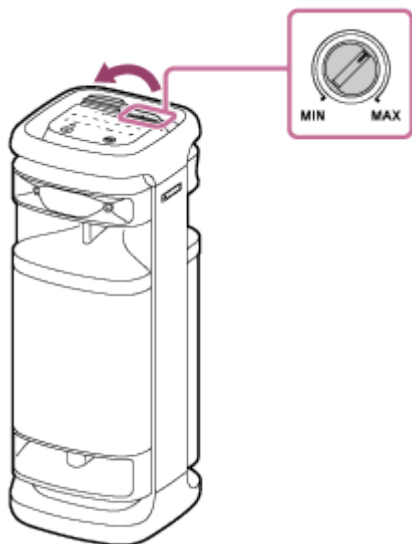

- Upewnij się, że mikrofon jest włączony.

Głośnik bezprzewodowy
ULT TOWER 10

Występuje akustyczne sprzężenie zwrotne

- Zmniejsz głośność.
- Odsuń mikrofon od głośnika lub skieruj mikrofon w inną stronę.

Uwaga

- Zbliżenie mikrofonu do głośnika może spowodować powstanie akustycznego sprzężenia zwrotnego. Gdy tak się stanie, w zależności od poziomu głośności głośnika, głośnik może wyłączyć się z powodu zadziałania funkcji ochrony produktu. W takim przypadku odłącz przewód zasilający, zaczekaj chwilę, podłącz przewód zasilający, po czym ponownie włącz głośnik.

Głośnik bezprzewodowy
ULT TOWER 10

Restartowanie głośnika

W następujących przypadkach odłącz przewód zasilający z gniazda sieciowego, a następnie ponownie podłącz przewód zasilający ponownie, aby ponownie uruchomić głośnik.

- Głośnik nie działa po włączeniu.
- Głośnik nie działa po rozwiązaniu problemów z parowaniem.

Uwaga

- Restartowanie głośnika nie powoduje usunięcia informacji o parowaniu. Informacje o parowaniu są jednak zapisane na głośniku, gdy głośnik jest wyłączony. Po sparowaniu głośnika z nowym urządzeniem wyłącz głośnik i włącz go ponownie, po czym uruchom głośnik ponownie.
- Restartowanie głośnika może spowodować zmianę ustawień głośności, funkcji lub dźwięku.

Głośnik bezprzewodowy
ULT TOWER 10

Inicjalizacja głośnika

Jeśli głośnik nie działa prawidłowo po ponownym uruchomieniu, należy wykonać inicjalizację głośnika, aby przywrócić ustawienia domyślne.

Gdy głośnik jest włączony, dotknij i przytrzymaj ►|| (odtwarzanie) na głośniku, a następnie naciśnij i trzymaj jednocześnie przycisk ULT przez 5 sekund lub dłużej, aż głośnik się wyłączy.

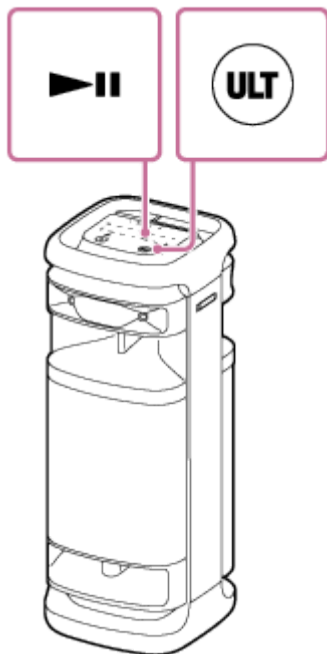

Została wykonana inicjalizacja głośnika. Ustawienia takie jak głośność itp. zostaną przywrócone do ustawień domyślnych, a wszystkie informacje o parowaniu zostaną skasowane.

Uwaga

- Inicjalizacji głośnika nie można wykonać, gdy zasilanie jest wyłączone.

Powiązany temat

- [Parowanie i łączenie z urządzeniami BLUETOOTH](#)
- [Restartowanie głośnika](#)

Głośnik bezprzewodowy
ULT TOWER 10

Dane techniczne

Głośnik bezprzewodowy (YY7857E)

Głośnik

System głośnika

3-drożny, bass-reflex

Moduł głośnika

Moduł basowy: Ok. 320 mm × 320 mm (1)

Głośnik średniotonowy: Ok. 80 mm średnicy (2)

Moduł wysokotonowy: Ok. 40 mm średnicy (2), przedni

Moduł wysokotonowy: Ok. 40 mm średnicy (2), tylny

Informacje ogólne

Sygnal wejściowy

- Gniazdo USB typ A: Obsługiwane urządzenie USB (klasa pamięci masowej)
- Gniazdo AUDIO IN (Φ 3,5 mm)
- Złącze OPTICAL IN (PCM: fs=32/44,1/48/96 kHz)
- Gniazdo MIC/GUITAR (Φ 6,3 mm)
Czułość 1 mV, impedancja 10 kΩ (kiedy tryb gitary jest wyłączony)
Czułość 200 mV, impedancja 500 kΩ (kiedy tryb gitary jest włączony)

DC OUT

Gniazdo USB typ A (do ładowania akumulatora podłączonego urządzenia) (prąd stały 5 V/MAKS. 1,5 A)

Zasilanie

- Dla klientów w Ameryce Północnej: Prąd zmienny 120 V, 60 Hz
- Dla klientów w pozostałych krajach/regionach: Prąd zmienny 120 V - 240 V, 50/60 Hz

Pobór mocy

Ok. 139 W

Pobór mocy w trybie gotowości

Przy włączonym trybie gotowości BLUETOOTH: 2,0 W lub mniej

Przy wyłączonym trybie gotowości BLUETOOTH: 0,3 W lub mniej

Temperatury robocze

-5 °C - 40 °C

Wymiary (łącznie z elementami wystającymi i elementami sterującymi)

Ok. 418 mm × 1 106 mm × 428 mm (szer./wys./gł.)

Masa

Ok. 29 kg

Zgodne modele iPhone/iPod

iPhone 14 Pro Max, iPhone 14 Pro, iPhone 14 Plus, iPhone 14, iPhone SE (3. generacji), iPhone 13 Pro Max, iPhone 13 Pro, iPhone 13, iPhone 13 mini, iPhone 12 Pro Max, iPhone 12 Pro, iPhone 12, iPhone 12 mini, iPhone SE (2. generacji), iPhone 11 Pro Max, iPhone 11 Pro, iPhone 11, iPhone XS Max, iPhone XS, iPhone XR, iPhone X, iPhone 8 Plus, iPhone 8, iPhone 7 Plus, iPhone 7, iPhone SE, iPhone 6s Plus, iPhone 6s, iPod touch (7. generacji)
(Stan na wrzesień 2023 r.)

Mikrofon bezprzewodowy (YY7860E)

Mikrofon

Typ

Dynamiczny

Kierunkowość

Jednokierunkowy

Efektywny zakres częstotliwości

50 Hz - 15 000 Hz

Informacje ogólne

Zasilanie

3 V prądu stałego, dwie baterie alkaliczne LR6 (rozmiar AA)

Pobór mocy

Ok. 0,2 W

Żywotność baterii

Ok. 25 godziny*

Temperatury robocze

-5 °C - 40 °C

Wymiary (łącznie z elementami wystającymi i elementami sterującymi)

Ok. 50 mm × 233 mm × 50 mm (szer./wys./gł.)

Masa (łącznie z akumulatorem)

Ok. 280 g

* Rzeczywista żywotność baterii może się różnić od przedstawionego czasu, w zależności od otaczającej temperatury i warunków użytkowania oraz typu baterii i ich producenta.