

Boxă wireless
ULT TOWER 10

Model: YY7857E

Designul și specificațiile se pot schimba fără notificare prealabilă.

Ghid de pornire rapidă**Descărcați aplicația**

Utilizând „Sony | Music Center”, puteți face reglaje la un egalizator și la calitatea sunetului de pe boxa conectată printr-o conexiune BLUETOOTH®. De asemenea, puteți opera și reda de pe diferite surse audio conectate la boxă.

Pentru a utiliza toate funcțiile și a beneficia de îmbunătățirile performanței, folosiți cele mai recente versiuni ale „Sony | Music Center” și software-ului intern pentru boxă. Pentru detalii, consultați următoarea adresă.

<https://www.sony.net/elesupport/>

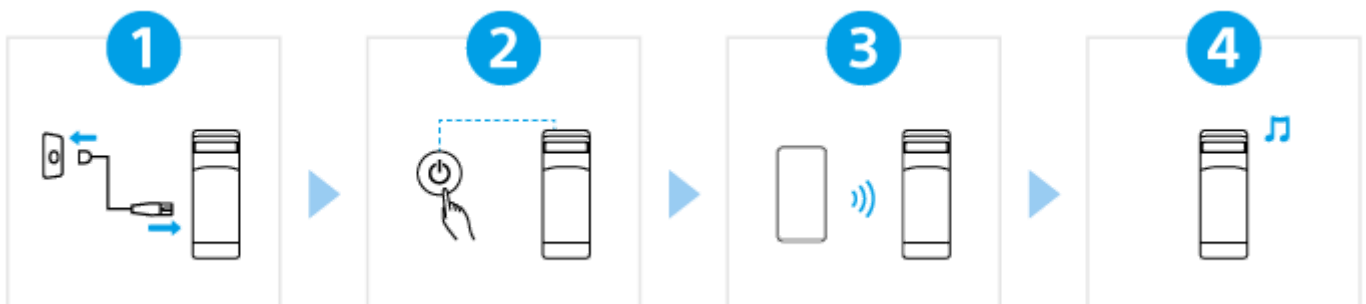
Să începem utilizarea

1

Conectarea boxei la o priză c.a.

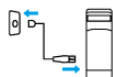



Conectați capătul cablului de alimentare cu c.a. la mufa jack de intrare AC de pe partea din spate a boxei și apoi la o priză c.a.

2

Pornirea alimentării



Apăsați butonul  (alimentare). La prima utilizare a boxei după achiziție, aceasta intră automat în modul asociere și indicatorul  BLUETOOTH începe să clipească de două ori (modul de asociere).

3

Conectarea cu dispozitive BLUETOOTH



Acționați dispozitivul BLUETOOTH pentru a realiza procedura de asociere și/sau pentru a stabili o conexiune BLUETOOTH.

Când este stabilită o conexiune BLUETOOTH, veți auzi sunetul de notificare din boxă și indicatorul  (BLUETOOTH) se va aprinde constant în loc să fie intermitent.

4

Ascultarea muzicii



Începeți redarea pe dispozitivul BLUETOOTH.

Pentru alte funcții



Fiestable

Utilizând „Fiestable”, vă puteți bucura de karaoke, puteți adăuga efecte de DJ care să însoțească muzica și aveți posibilitatea de a modifica în mod flexibil luminile de pe boxe.*

Instalați „Fiestable” pe smartphone-ul dvs. etc. din Google Play (Play Store) sau din App Store.

* Funcțiile acceptate variază în funcție de modelul boxei dvs.

Informații conexe

[Utilizarea unui microfon wireless](#)

[Conectarea difuzorului la un televizor](#)

SRS-ULT1000

Noțiuni de bază

Componente și butoane

[Unitatea principală](#)

[Microfon wireless](#)

[Transportarea/așezarea difuzorului](#)

Sursa de alimentare

[Conectarea boxei la o priză c.a.](#)

[Pornirea alimentării](#)

[Oprirea alimentării](#)

[Utilizarea unui microfon wireless](#)

[Utilizarea funcției de așteptare BLUETOOTH \(pornire automată\)](#)

[Încărcarea unui dispozitiv USB precum un smartphone sau un iPhone](#)

[Funcție Așteptare automată \(economisire energie\)](#)

[Utilizarea suporturilor de microfon](#)

Funcția de iluminare

└ [Activarea/dezactivarea luminii difuzorului \(funcția de iluminare\)](#)

Realizarea conexiunilor

Televizor

└ [Conectarea difuzorului la un televizor](#)

Dispozitiv USB

└ [Conectarea la un dispozitiv USB](#)

Dispozitiv BLUETOOTH

└ [Realizarea conexiunii wireless cu dispozitive BLUETOOTH](#)

└ [Conectarea ușoară a dispozitivelor BLUETOOTH cu „Sony | Music Center” prin intermediul conexiunii BLUETOOTH](#)

└ [Asocierea și conectarea cu dispozitive BLUETOOTH](#)

└ [Conectarea cu un computer printr-o conexiune BLUETOOTH \(Windows®\)](#)

└ [Conectarea cu un computer printr-o conexiune BLUETOOTH \(Mac\)](#)

Conexiune multipunct

└ [Conectarea simultană a difuzorului cu 2 dispozitive BLUETOOTH \(conexiune multipunct\)](#)

Audiție pe televizor

[Audiție pe televizor \(prin utilizarea funcției TV Sound Booster\)](#)

[Audiție pe televizor \(fără utilizarea funcției TV Sound Booster\)](#)

Audiții muzicale

Dispozitiv USB

└ [Ascultarea muzicii de pe un dispozitiv USB](#)

Dispozitiv BLUETOOTH

- [Ascultarea muzicii de pe un dispozitiv printr-o conexiune BLUETOOTH](#)
- [Selectarea calității pentru redarea muzicii printr-o conexiune BLUETOOTH \(codec\)](#)
- [Codecuri acceptate](#)
- [Închiderea conexiunii BLUETOOTH \(după utilizare\)](#)
- [Activarea sau dezactivarea funcției BLUETOOTH și a funcției microfon wireless](#)

[Ascultarea muzicii de pe un dispozitiv audio portabil etc. prin intermediul unei conexiuni prin cablu](#)

[Comutarea efectelor de sunet](#)

Funcția Pereche Stereo

- [Ascultarea muzicii fără fir, cu 2 difuzoare \(funcția Pereche Stereo\)](#)

Funcția Petreceri Conectate

- [Audiții prin redare fără fir cu mai multe difuzoare \(funcția Petreceri Conectate\)](#)

Caracteristici suplimentare

- [Utilizarea unui microfon extern cu fir](#)
- [Ascultarea sunetului de la chitară](#)

Utilizarea „Sony | Music Center”

[Funcțiile oferite de „Sony | Music Center”](#)

[Instalarea „Sony | Music Center”](#)

Utilizarea „Fiestable”

[Funcțiile oferite de „Fiestable”](#)

[Instalarea „Fiestable”](#)

Informații

[Despre indicatoare](#)

[Actualizarea software-ului preinstalat](#)

Note privind utilizarea

- [Măsuri de precauție](#)
- [Cum se îngrijește difuzorul](#)
- [Despre tehnologia wireless BLUETOOTH](#)
- [Despre tehnologia wireless a microfonului wireless](#)

[Licențe](#)

[Mărci comerciale](#)

Rezolvarea problemelor

[Ce pot face pentru a remedia o problemă?](#)

Alimentarea electrică

[Difuzorul nu poate fi activat sau difuzorul se oprește brusc](#)

Sunet

[Nu există sunet/Se aude sunet de la un singur difuzor/Nivel scăzut de sunet/Sunet distorsionat/Bâzâit sau paraziți în semnalul produs de difuzor](#)

[Sunetul scade în timpul utilizării](#)

TV Sound Booster

[Nu se emite sunet din difuzor](#)

[Semnalul video și audio nu sunt sincronizate; sau sunetele au ecou](#)

[Volumul sunetului este scăzut](#)

[Nici funcția Karaoke, nici funcția DJ Control nu pot fi utilizate cât funcția TV Sound Booster este activată](#)

Dispozitiv USB

[Dispozitivul USB nu este detectat; redarea de la o sursă audio este nereușită; niciun sunet nu se transmite din difuzor; redarea nu începe cu prima piesă](#)

[Sunetul de la difuzor conține paraziți, omisiuni sau distorsiuni](#)

[Începerea redării durează mult](#)

Dispozitiv BLUETOOTH

[Nu se poate asocia difuzorul cu un dispozitiv BLUETOOTH](#)

[Semnalul redat de difuzor este întrerupt](#)

[Nu se poate conecta un dispozitiv BLUETOOTH la difuzor pentru funcția Pereche Stereo](#)

[Nu se poate realiza conexiunea cu un difuzor pentru funcția Petreceri Conectate](#)

[Nu se poate realiza adăugarea unui difuzor pentru funcția Petreceri Conectate](#)

[Difuzorul nu se poate conecta simultan cu 2 dispozitive \(conexiune multipunct\)](#)

Microfonul

[Nu poate fi pornit microfonul wireless sau microfonul wireless se oprește brusc](#)

[Nu se pot conecta microfonul wireless și boxa](#)

[Reasocierea microfonului wireless cu boxa](#)

[Nu se aude niciun sunet de la microfonul cu fir](#)

[Se aude feedback acustic](#)

Resetarea

[Repornirea difuzorului](#)

[Inițializarea difuzorului](#)

Specificații

[Specificații](#)

5-056-578-51(1) Copyright 2024 Sony Corporation

Boxă wireless
ULT TOWER 10

Unitatea principală

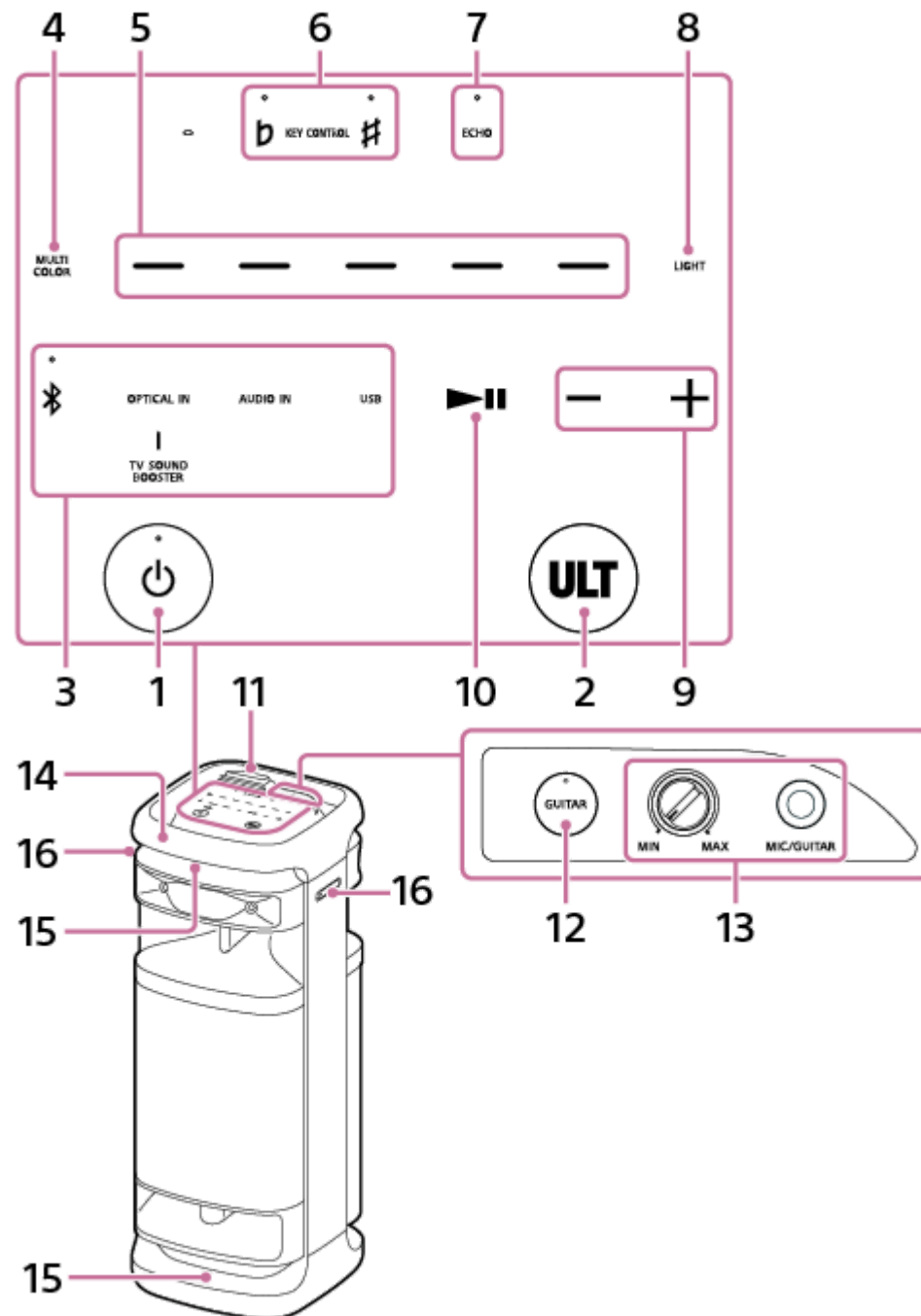

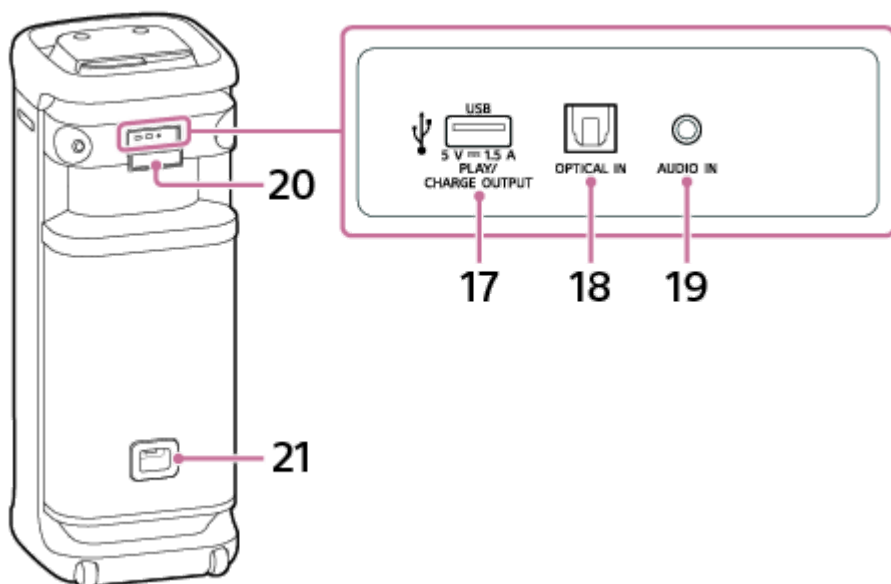

1. Buton (alimentare) cu indicator
2. Buton ULT
3. Tastele de funcții directe
 - (BLUETOOTH) cu indicator
 - OPTICAL IN
 - TV SOUND BOOSTER
 - AUDIO IN
 - USB
4. MULTI COLOR
5. Selectoarele culorii de iluminare (roșu/galben/verde/albastru/mov)
6. KEY CONTROL (bemol) cu indicator/ (diez) cu indicator
7. ECHO cu indicator
8. LIGHT
9. -/+ (volum)
10. (redare)*
11. Capacul
12. Buton GUITAR cu indicator
13. Potențiomtru MIC și GUITAR (MIN/MAX)
Mufă jack MIC/GUITAR (Φ 6,3 mm)
14. Mâner
15. Lumini
16. Suporturi de microfon

17. Port PLAY/CHARGE OUTPUT (exclusiv ieșire alimentare c.c.) (USB)

18. Conector OPTICAL IN (intrare audio digitală optică)

19. Mufă jack AUDIO IN (Φ 3,5 mm)

20. Capacul

21. Mufă jack de intrare AC

* Dacă atingeți și mențineți apăsat ►► (redare) pe difuzor timp de aproximativ 5 secunde, difuzorul va reda piesa muzicală stocată în scop demonstrativ. Pentru a dezactiva această funcție, atingeți din nou ►► (redare) pe boxă.

Notă

- Portul, conectorul și mufele jack de pe difuzor nu sunt concepute pentru a rezista la apă. Nu utilizați difuzorul în locuri în care este probabil ca difuzorul să fie stropit cu apă. Când ați terminat de utilizat boxa, asigurați-vă că ați închis bine capacele.

Subiect asociat

- [Microfon wireless](#)
- [Despre indicatoare](#)

5-056-578-51(1) Copyright 2024 Sony Corporation

Boxă wireless
ULT TOWER 10

Microfon wireless

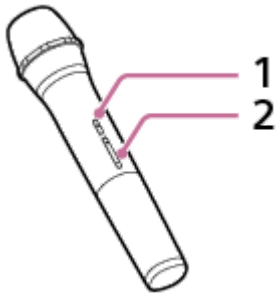

1. Buton  (alimentare) cu indicator

2. Butoane +/- (volum)*

* Butonul + (volum) are un punct tactil. Utilizați punctul tactil ca referință când operați microfonul wireless.

Despre înlocuirea bateriilor din microfonul wireless

Dacă microfonul wireless nu pornește, este posibil să fie necesară înlocuirea bateriilor. În acest caz, înlocuiți cele 2 baterii cu baterii noi.

Utilizați baterii alcaline LR6 (tip AA) pentru înlocuire.

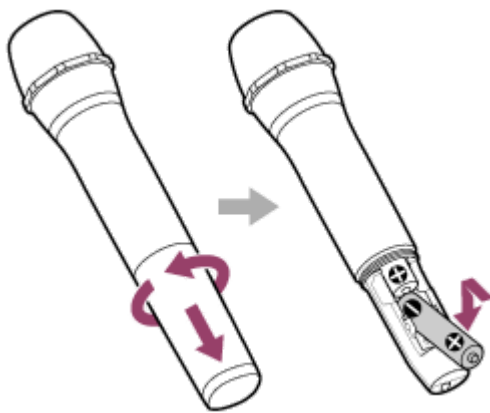

Notă

- Nu combinați bateriile vechi cu cele noi și nu combinați bateriile de tipuri diferite.
- Dacă nu utilizați microfonul wireless o perioadă îndelungată de timp, scoateți bateriile pentru a evita deteriorările apărute în urma scurgerilor și corodării bateriei.
- Nu expuneți bateriile (acumulator sau baterii montate) timp îndelungat la căldură excesivă, cum ar fi cea generată de lumina soarelui, de foc sau de ceva similar.
- Când microfonul wireless nu pornește după înlocuirea bateriei, verificați dacă bateriile sunt introduse în orientarea corectă (+ și -).
- Pentru o utilizare corespunzătoare, bateriile au un termen de valabilitate recomandat. Când utilizați baterii expirate, durata de viață a bateriei va fi extrem de scurtă. Verificați termenul de valabilitate de pe baterii și dacă acestea sunt expirate înlocuiți-le cu unele noi.

Subiect asociat

- [Unitatea principală](#)
- [Despre indicatoare](#)

5-056-578-51(1) Copyright 2024 Sony Corporation

Boxă wireless
ULT TOWER 10

Transportarea/așezarea difuzorului

Pentru transportul difuzorului

Înainte de a transporta difuzorul, deconectați toate cablurile conectate la difuzor.

Difuzorul are roțile pe care poate fi deplasat cu ușurință.

Prindeți cu o mână mijlocul mânerului, care se află pe aceeași latură a boxei ca roțile, apoi trageți și deplasați boxa, asigurându-vă în același timp că aceasta rulează pe roțile.

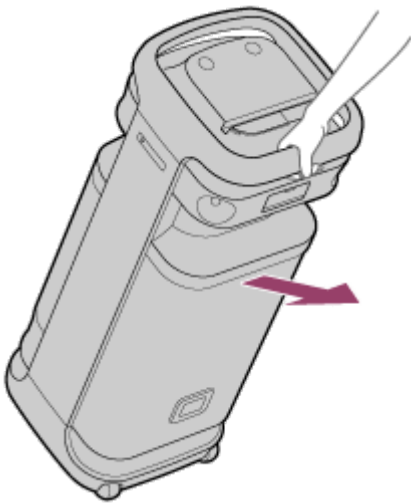

Roțile se pot utiliza doar pe suprafețe plate.

Pe suprafețe denivelate, ridicați boxa împreună cu încă o persoană, apucând de mânerul acesteia. O plasare corectă a mâinilor pentru transportarea difuzorului este foarte importantă pentru a evita rănille și/sau daunele materiale.

Notă

- Pentru a evita accidentarea fizică și/sau daunele materiale, așezați corect mâinile pe difuzor pentru susținerea și transportul acestuia.
- Manifestați precauție maximă când transportați difuzorul în plan înclinat.
- Nu transportați difuzorul când pe acesta se află persoane, bagaje etc.
- Nu le permiteți copiilor să se afle în apropiere când transportați difuzorul.
- Dacă pielea rămâne în contact prelungit cu mânerul când lumina este aprinsă, există riscul de arsuri la temperatură scăzută. Dacă doriți să transportați difuzorul când este pornit, opriți lumina (funcția de iluminare).
- Dacă se depune nisip sau praf pe axele roților sau dacă se înfășoară iarbă sau scame în jurul acestora, roțile se pot defecta.

Subiect asociat

- [Activarea/dezactivarea luminii difuzorului \(funcția de iluminare\)](#)

Boxă wireless
ULT TOWER 10

Conectarea boxei la o priză c.a.

- 1 Introduceți ferm capătul cablului de alimentare cu c.a. furnizat în mufa jack de intrare AC de pe partea din spate a boxei și apoi la o priză c.a.

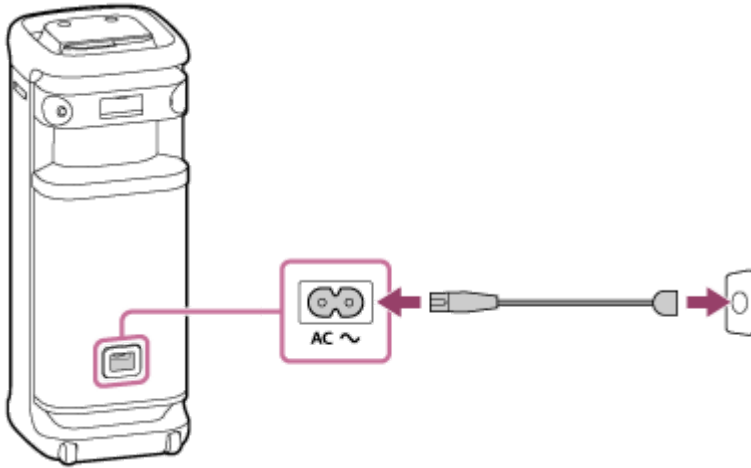



Subiect asociat

- [Pornirea alimentării](#)

Boxă wireless
ULT TOWER 10

Pornirea alimentării

1 Apăsați butonul (alimentare).

Veți auzi sunetul de notificare emis de boxă, indicatorul  (alimentare) se va aprinde verde și indicatorul  (BLUETOOTH) va clipi încet în albastru.

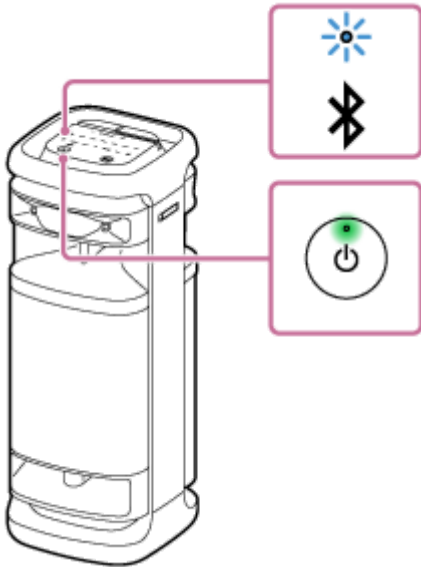

Când difuzorul nu are informații de asociere, de exemplu, când utilizați funcția BLUETOOTH pentru prima dată după achiziționare, indicatorul  (BLUETOOTH) continuă să se aprindă dublu intermitent în albastru.



Subiect asociat

- [Oprirea alimentării](#)
- [Conectarea boxei la o priză c.a.](#)
- [Activarea/dezactivarea luminii difuzorului \(funcția de iluminare\)](#)

Boxă wireless
ULT TOWER 10

Oprirea alimentării

1 Apăsați butonul (alimentare).

Veți auzi sunetul de notificare emis de boxă, iar indicatorul  (alimentare) și indicatorul  (BLUETOOTH) se vor stinge.

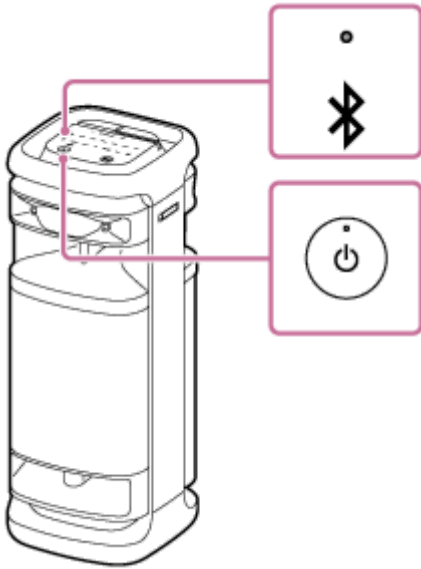

Sugestie

- Când este activată funcția de așteptare BLUETOOTH, oprirea boxei aprinde indicatorul  (alimentare) în portocaliu pentru a indica faptul că funcția de așteptare BLUETOOTH este activă*.

* La momentul achiziției, funcția de așteptare BLUETOOTH este dezactivată.

Subiect asociat

- [Funcție Așteptare automată \(economisire energie\)](#)
- [Utilizarea funcției de așteptare BLUETOOTH \(pornire automată\)](#)

Boxă wireless
ULT TOWER 10

Utilizarea unui microfon wireless

1 Introduceți bateriile în microfonul wireless.

Pentru detalii, consultați „Despre înlocuirea bateriilor din microfonul wireless” din [Microfon wireless](#).

2 Porniți boxa și microfonul wireless.

Indicatorul verde  (alimentare) de pe microfonul wireless se va aprinde constant în loc să fie intermitent, indicând faptul că boxa și microfonul wireless sunt conectate.

Când nivelul bateriei microfonului wireless este scăzut, indicatorul  (alimentare) de pe microfonul wireless se aprinde în portocaliu.

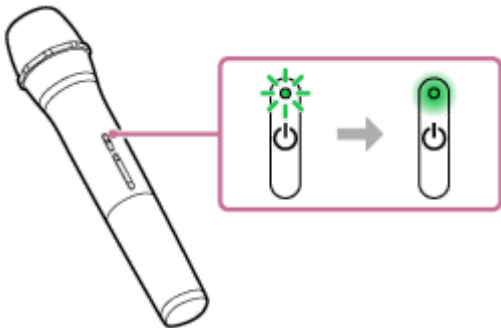

3 Apăsați butoanele +/- (volum) de pe microfonul wireless pentru a ajusta volumul sunetului.

4 Vorbiți sau cântați în microfonul wireless conectat.

Dacă folosiți KEY CONTROL sau ECHO de pe boxă, puteți efectua și următoarele operații.

Control tonalitate

Puteți schimba tonalitatea unei melodii pe care o cântați.

Apăsați KEY CONTROL **b** (bemol)/ **#** (diez) de pe boxă pentru a regla tonalitatea în funcție de timbrul dvs. vocal.

Ecou microfon

Puteți adăuga un efect de ecou la vocea proprie când cântați în microfon.

Apăsați ECHO de pe boxă în mod repetat pentru a regla efectul de ecou.

Notă

- Când utilizați funcția Petreceri Conectate sau Pereche Stereo, sunetul de la microfonul wireless este difuzat doar din boxa la care este conectat microfonul wireless.
- Aproximarea microfonului wireless de boxă poate cauza feedback acustic. În acest caz, în funcție de volumul sunetului boxei, este posibil ca boxa să se oprească din cauza funcției de protecție a produsului. În acest caz, deconectați cablul de alimentare cu c.a., așteptați un timp, introduceți în priză cablul de alimentare cu c.a., apoi porniți din nou boxa.
- În timp ce microfonul wireless este conectat la boxă, funcția Așteptare automată este dezactivată.

Subiect asociat

- Utilizarea unui microfon extern cu fir
- Nici funcția Karaoke, nici funcția DJ Control nu pot fi utilizate cât funcția TV Sound Booster este activată
- Se aude feedback acustic

5-056-578-51(1) Copyright 2024 Sony Corporation

Boxă wireless
ULT TOWER 10

Utilizarea funcției de așteptare BLUETOOTH (pornire automată)

Când funcția de așteptare BLUETOOTH este activată, boxa pornește automat atunci când acționați un dispozitiv BLUETOOTH și inițiază conexiunea BLUETOOTH.

Înainte de a utiliza difuzorul, țineți cont de următoarele:

- Asociați difuzorul cu dispozitivul BLUETOOTH în prealabil. Dacă nu există informații de asociere stocate în difuzor, de exemplu atunci când difuzorul este utilizat pentru prima dată după cumpărare, funcția de așteptare BLUETOOTH a difuzorului nu va fi activată.

1 Porniți difuzorul.

Veți auzi sunetul de notificare emis de boxă și indicatorul  (alimentare) se va aprinde în verde.



2 Atingeți [Music Center] pe smartphone etc. pentru a porni aplicația.



Music Center

3 Atingeți [ULT TOWER 10].



4 Atingeți [Settings].



5 Atingeți [Power Option].

6 Atingeți caseta pentru [Bluetooth Standby] pentru a selecta caseta.

Caseta selectată indică faptul că funcția de așteptare BLUETOOTH este activată.

7 Reveniți la ecranul superior pentru difuzor (ecranul de la pasul 4).

Modificarea setărilor este aplicată.

Dezactivarea funcției de așteptare BLUETOOTH

La pasul 6 de mai sus, atingeți caseta de selectare aferentă [Bluetooth Standby] pentru a debifa caseta de selectare. Dacă reveniți la ecranul de sus pentru difuzorul selectat (ecranul de la pasul 4), se dezactivează funcția de așteptare BLUETOOTH.

Sugestie

- Când funcția de așteptare BLUETOOTH este activată, indicatorul  (alimentare) se aprinde în portocaliu când difuzorul este oprit.

Subiect asociat

- [Conectarea boxei la o priză c.a.](#)
- [Pornirea alimentării](#)
- [Despre indicatoare](#)

Boxă wireless
ULT TOWER 10

Încărcarea unui dispozitiv USB precum un smartphone sau un iPhone

Puteți încărca un dispozitiv cu USB, precum un smartphone sau un iPhone, prin conectarea acestuia la difuzor prin USB.

- 1 Conectați un dispozitiv USB, precum un smartphone sau un iPhone, la portul PLAY/CHARGE OUTPUT (USB) cu un cablu USB (disponibil în comerț).**

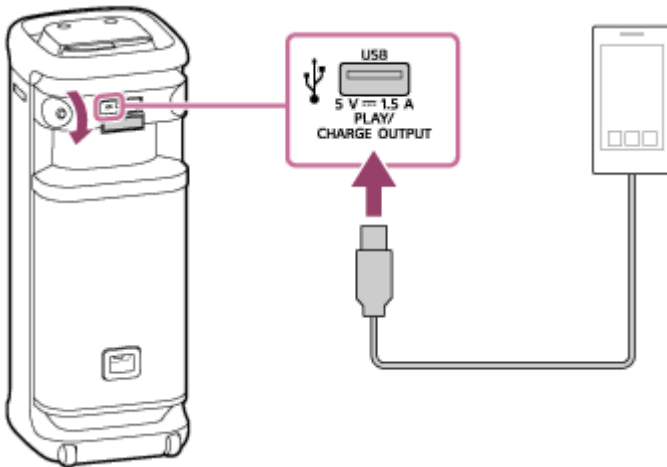

- 2 Porniți difuzorul.**

Veți auzi sunetul de notificare emis de boxă, indicatorul  (alimentare) se aprinde în verde, iar boxa începe să alimenteze dispozitivul USB conectat pentru încărcarea bateriei.

Notă

- Când difuzorul alimentează electric celălalt dispozitiv, funcția de Așteptare automată este dezactivată.
- Când boxa încarcă un alt dispozitiv, dacă nu se efectuează operații pe boxă sau nu se redă muzică (audio) timp de aproximativ 4 ore, atunci boxa se va opri automat.
- Prin oprirea difuzorului, se oprește alimentarea dispozitivului USB conectat.
- Portul, conectorul și mufele jack de pe difuzor nu sunt concepute pentru a rezista la apă. Nu utilizați difuzorul în locuri în care este probabil ca difuzorul să fie stropit cu apă. Când ați terminat de utilizat boxa, asigurați-vă că ați închis bine capacele.

Subiect asociat

- [Conectarea boxei la o priză c.a.](#)
- [Pornirea alimentării](#)
- [Funcție Așteptare automată \(economisire energie\)](#)

Boxă wireless
ULT TOWER 10

Funcție Așteptare automată (economisire energie)

În următoarele situații, boxa se oprește automat în 15 minute.
La momentul achiziției, funcția de Așteptare automată este activată.

Când difuzorul este în modul BLUETOOTH

- Difuzorul nu funcționează.
- Dispozitivul BLUETOOTH conectat nu redă muzică (audio) și nici nu este în funcțiune.

Când difuzorul este în modul AUDIO IN

- Difuzorul nu funcționează.
- Muzica (sunetul) nu poate fi redată printr-un dispozitiv audio conectat la mufa jack AUDIO IN sau volumul muzicii (sunetul) de la dispozitivul audio conectat la mufa jack AUDIO IN este foarte redus.

Când difuzorul este în modul USB

- Difuzorul nu funcționează.
- Nu se redă muzică (sunet) pe un dispozitiv USB, conectat la portul PLAY/CHARGE OUTPUT (USB).



Când difuzorul este în modul OPTICAL IN

- Difuzorul nu funcționează.
- Dispozitivul conectat la conectorul OPTICAL IN (intrare audio digitală optică) este dezactivat.

Pornirea/oprirea funcției Așteptare automată

1 Porniți difuzorul.

2 Atingeți prelungit ►|| (redare) și – (volum) pe difuzor simultan timp de aproximativ 5 secunde.

- Când funcția Așteptare automată este dezactivată, indicatorul  (alimentare) clipește de 3 ori în portocaliu.
- Când funcția Așteptare automată este activată, indicatorul  (alimentare) clipește de două ori în portocaliu.

Sugestie

- Puteți activa sau dezactiva funcția de Așteptare automată dacă utilizați „Sony | Music Center”.

Notă

- Dezactivarea acestei funcții va crește consumul de energie pentru că produsul nu se va mai opri automat când nu este utilizat.
- În timp ce un microfon sau o chitară este conectată la difuzor, funcția Așteptare automată este dezactivată.
- Când difuzorul alimentează electric celălalt dispozitiv, funcția de Așteptare automată este dezactivată.

Subiect asociat

- [Funcțiile oferite de „Sony | Music Center”](#)

5-056-578-51(1) Copyright 2024 Sony Corporation

Boxă wireless
ULT TOWER 10

Utilizarea suporturilor de microfon

Puteți pune microfonul wireless sau un microfon extern cu fir (disponibil în comerț) în suporturile de microfon. Pentru a utiliza suporturile de microfon, extindeți-le cu degetul.

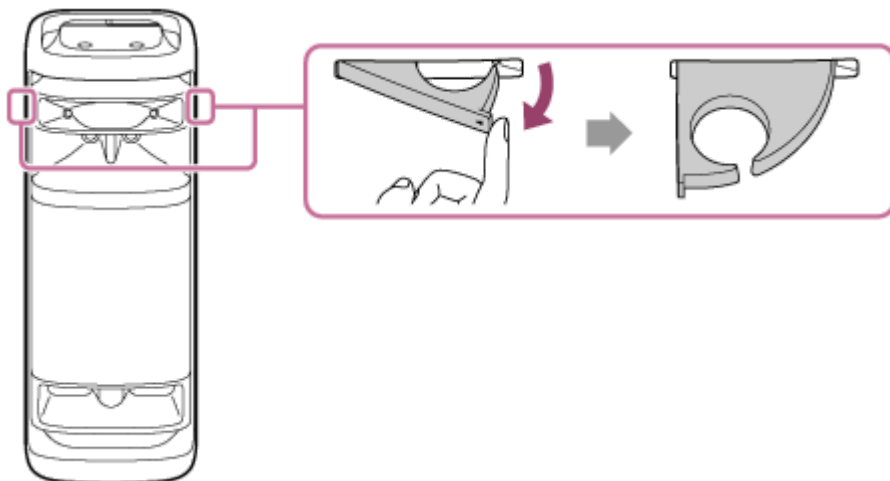

Notă

- Suporturile de microfon sunt destinate exclusiv plasării microfoanelor.
- Nu țineți de suporturile de microfon când transportați boxa.
- Reduceți nivelul volumului microfonului la nivelul minim înainte de a pune microfonul în suportul de microfon.

Subiect asociat

- [Utilizarea unui microfon wireless](#)
- [Utilizarea unui microfon extern cu fir](#)

Boxă wireless
ULT TOWER 10

Activarea/dezactivarea luminii difuzorului (funcția de iluminare)

Difuzorul se aprinde în timpul audiției muzicale, pentru a anima atmosfera. Când achiziționați difuzorul, funcția de iluminare este activată.

1 Porniți difuzorul.

Veți auzi sunetul de notificare emis de boxă și indicatorul  (alimentare) se va aprinde în verde. Difuzorul se aprinde.

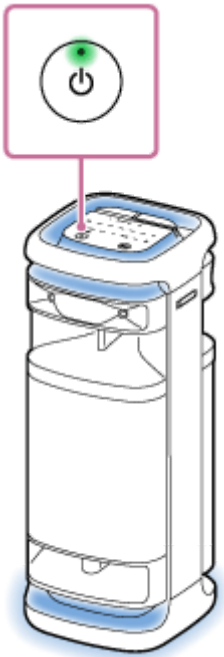

Schimbarea culorii de iluminare a luminii difuzorului

Atingeți unul dintre selectorii culorii de iluminare (roșu/galben/verde/albastru/mov) de pe boxă pentru a schimba culoarea iluminării în cea asociată.

Dacă atingeți MULTI COLOR pe boxă, se readuce culoarea iluminării selectată cu selectorul culorii de iluminare la setarea implicită, care face ca lumina boxei să ilumineze în mai multe culori.

Când difuzorul este pornit, această setare MULTI COLOR este selectată implicit pentru funcția de iluminare.

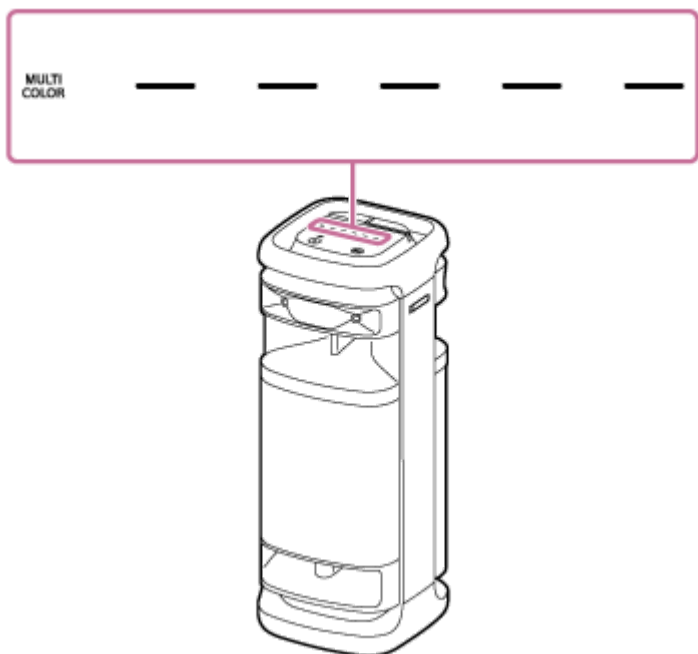

Pentru pornirea (lumină pornită)/oprirea (lumină oprită) funcției de iluminare

Atingeți LIGHT pe boxă pentru a activa/dezactiva funcția de iluminare.



Sugestie

- Prin utilizarea funcției „Illumination” din „Sony | Music Center” puteți activa/dezactiva funcția de iluminare sau puteți alege diferitele moduri de iluminare.
- Dacă utilizați funcția „Illumination” pe „Fiestable”, puteți schimba și culoarea iluminării pentru lumina difuzorului.

Notă

- Când lumina difuzorului este prea puternică sau deranjantă, creșteți nivelul luminilor camerei sau opriți funcția de iluminare.

Subiect asociat

- [Funcțiile oferite de „Sony | Music Center”](#)
- [Funcțiile oferite de „Fiestable”](#)

Boxă wireless
ULT TOWER 10

Conectarea difuzorului la un televizor

- 1 Așezați difuzorul în poziție verticală, apoi conectați o mufă jack de ieșire optică de la televizor la conectorul OPTICAL IN (intrare audio digitală optică) din difuzor cu ajutorul cablului optic digital furnizat.

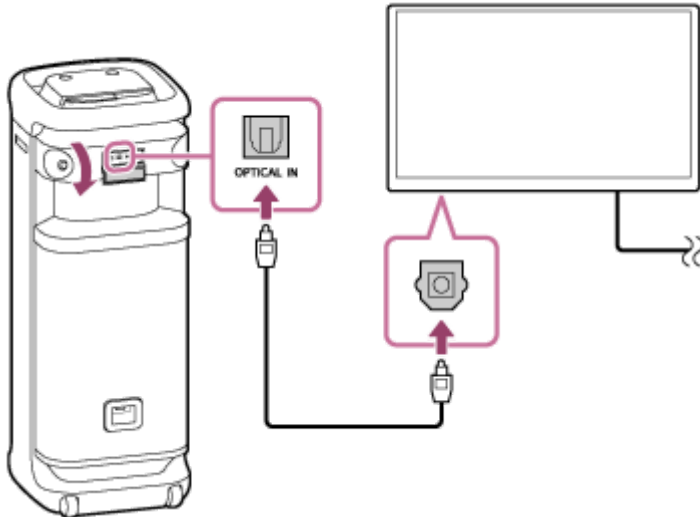

Notă

- Verificați forma mufelor (📎) cablului optic digital și introduceți-le în conectorul respectiv și mufa jack.
- Portul, conectorul și mufele jack de pe difuzor nu sunt concepute pentru a rezista la apă. Nu utilizați difuzorul în locuri în care este probabil ca difuzorul să fie stropit cu apă. Când ați terminat de utilizat boxa, asigurați-vă că ați închis bine capacele.

- 2 Porniți televizorul.

- 3 Modificați setările de ieșire audio ale televizorului.

Specificați PCM ca metodă de ieșire audio digitală pe televizor.

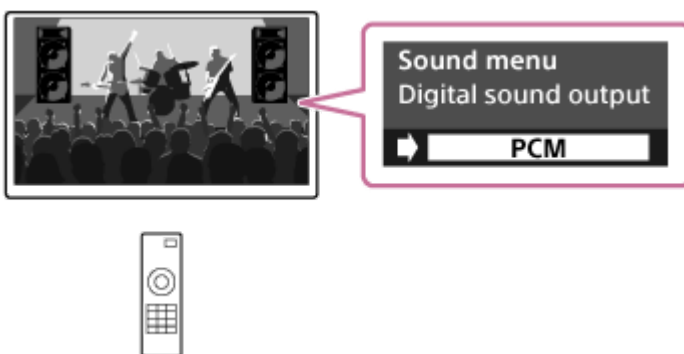

- 4 Atingeți OPTICAL IN pe boxă.

Sugestie

- Pentru operații cu televizorul, consultați manualul de instrucțiuni ce vă însoțește televizorul.
- Dacă se specifică o altă metodă decât PCM ca metodă de ieșire audio digitală pe televizor, este posibil ca sunetul programelor de televiziune, cum ar fi filmele și programele de difuzare a sporturilor, să nu poată fi emis cu succes.

Subiect asociat

- [Audiție pe televizor \(prin utilizarea funcției TV Sound Booster\)](#)
- [Audiție pe televizor \(fără utilizarea funcției TV Sound Booster\)](#)

5-056-578-51(1) Copyright 2024 Sony Corporation

Boxă wireless
ULT TOWER 10

Conectarea la un dispozitiv USB

Dispozitive USB compatibile

- Dispozitive USB compatibile cu USB din clasa Mass Storage
- Dispozitive USB formate în sistemul de fișiere FAT (cu excepția exFAT)

Este posibil ca unele dispozitive USB să nu funcționeze cu difuzorul, chiar dacă acestea îndeplinesc condițiile de mai sus.

Utilizarea dispozitivelor iPhone printr-o conexiune USB nu este acceptată.

Notă

- Când este necesară conexiunea prin cablu USB, utilizați cablul USB care însoțește dispozitivul USB. Consultați instrucțiunile de utilizare furnizate cu dispozitivul USB pentru detalii privind metoda de operare.
- Nu conectați difuzorul și dispozitivul USB printr-un hub USB.
- Când dispozitivul USB este conectat, difuzorul citește toate fișierele de pe dispozitivul USB. Dacă există multe foldere sau fișiere pe dispozitivul USB, citirea dispozitivului USB poate dura mult timp.
- În cazul unor dispozitive USB conectate, poate exista o întârziere înainte de efectuarea unei operațiuni de către acest difuzor.
- Nu se poate garanta compatibilitatea cu toate software-urile de codificare/scriș. Dacă fișierele audio de pe dispozitivul USB au fost codificate inițial cu software incompatibil, acele fișiere pot produce zgomote sau sunet întrerupt sau este posibil să nu se redea deloc.
- Acest difuzor nu acceptă neapărat toate funcțiile oferite de un dispozitiv USB conectat.
- Portul, conectorul și mufele jack de pe difuzor nu sunt concepute pentru a rezista la apă. Nu utilizați difuzorul în locuri în care este probabil ca difuzorul să fie stropit cu apă. Când ați terminat de utilizat boxa, asigurați-vă că ați închis bine capacele.

1 Conectați un dispozitiv USB la portul PLAY/CHARGE OUTPUT (USB).

2 Atingeți USB pe boxă.

Subiect asociat

- [Ascultarea muzicii de pe un dispozitiv USB](#)

Boxă wireless
ULT TOWER 10

Realizarea conexiunii wireless cu dispozitive BLUETOOTH

Vă puteți bucura de muzică folosind boxa fără fir utilizând funcția BLUETOOTH a dispozitivului dvs. BLUETOOTH.

Asocierea

Asocierea este procesul necesar pentru înregistrarea reciprocă a informațiilor pe dispozitivele BLUETOOTH care se conectează în regim fără fir.

În scopul asocierii cu al doilea dispozitiv BLUETOOTH sau unul ulterior, efectuați următoarea procedură de asociere pentru fiecare dispozitiv.

Asociați manual boxa și dispozitivul.

Conectarea la un dispozitiv asociat

După ce un dispozitiv a fost asociat, acesta nu mai trebuie asociat din nou. Conectarea la dispozitivele deja asociate cu boxa se realizează folosind metodele necesare pentru fiecare dispozitiv.

Pentru detalii privind operațiile de asociere și conectare, consultați subiectele corespunzătoare de mai jos.

Subiect asociat

- [Conectarea ușoară a dispozitivelor BLUETOOTH cu „Sony | Music Center” prin intermediul conexiunii BLUETOOTH](#)
- [Asocierea și conectarea cu dispozitive BLUETOOTH](#)
- [Conectarea cu un computer printr-o conexiune BLUETOOTH \(Windows®\)](#)
- [Conectarea cu un computer printr-o conexiune BLUETOOTH \(Mac\)](#)

Boxă wireless
ULT TOWER 10

Conectarea ușoară a dispozitivelor BLUETOOTH cu „Sony | Music Center” prin intermediul conexiunii BLUETOOTH

Lansați „Sony | Music Center” pe smartphone-ul dvs. Android™/iPhone pentru a conecta boxa la smartphone sau la iPhone. Pentru detalii despre „Sony | Music Center”, consultați următorul URL:

<https://www.sony.net/smcqa/>



Sony Music Center



Notă

- Conectarea cu anumite dispozitive smartphone și iPhone poate deveni instabilă când se realizează folosind „Sony | Music Center”. În acest caz, urmați procedurile din [Asocierea și conectarea cu dispozitive BLUETOOTH](#) pentru a conecta boxa.

Subiect asociat

- [Realizarea conexiunii wireless cu dispozitive BLUETOOTH](#)
- [Asocierea și conectarea cu dispozitive BLUETOOTH](#)
- [Conectarea cu un computer printr-o conexiune BLUETOOTH \(Windows®\)](#)
- [Conectarea cu un computer printr-o conexiune BLUETOOTH \(Mac\)](#)
- [Funcțiile oferite de „Sony | Music Center”](#)
- [Instalarea „Sony | Music Center”](#)

Boxă wireless
ULT TOWER 10

Asocierea și conectarea cu dispozitive BLUETOOTH

Asocierea este procesul necesar pentru înregistrarea reciprocă a informațiilor pe dispozitivele BLUETOOTH care se conectează în regim fără fir.

În scopul asocierii cu al doilea dispozitiv BLUETOOTH sau unul ulterior, efectuați următoarea procedură de asociere pentru fiecare dispozitiv.

Informațiile privind asocierea sunt stocate în difuzor când difuzorul este dezactivat.

Înainte de a utiliza difuzorul, nu uitați să urmați pașii de mai jos:

- Așezați dispozitivul BLUETOOTH pe o rază de 1 m față de difuzor.
- Conectați difuzorul la o priză c.a. prin cablul de alimentare cu c.a. furnizat.
- Pentru a evita emiterea bruscă de sunete puternice din difuzor, reduceți volumul atât al dispozitivului BLUETOOTH, cât și al difuzorului, sau opriți redarea muzicală.
În funcție de dispozitivul BLUETOOTH, volumul dispozitivului poate fi sincronizat cu volumul difuzorului când redarea muzicală începe după ce o conexiune BLUETOOTH este realizată între dispozitivele BLUETOOTH și difuzor.
- Pregătiți instrucțiunile de utilizare furnizate cu dispozitivul BLUETOOTH pentru a fi consultate.

1 Porniți difuzorul.



2 Atingeți (BLUETOOTH) pe boxă.

3 Verificați starea indicatorului (BLUETOOTH).

Când indicatorul se aprinde dublu intermitent



În cazul în care difuzorul este asociat cu un dispozitiv BLUETOOTH pentru prima dată după achiziționare sau în cazul în care difuzorul este inițializat (difuzorul nu are informații de asociere), difuzorul intră automat în modul de asociere când este pornit. Treceți la pasul **5** .

Când indicatorul clipește lent



Difuzorul caută conexiuni BLUETOOTH.

- Pentru a asocia difuzorul cu un al doilea dispozitiv sau cu alte dispozitive BLUETOOTH (când difuzorul are informații privind asocierea altor dispozitive cu BLUETOOTH), treceți la pasul **4** .
- Pentru a reconecta difuzorul la unul dintre dispozitivele BLUETOOTH care au fost asociate cu difuzorul înainte, treceți la pasul **5** .
Difuzorul va fi automat conectat prin simpla activare a funcției BLUETOOTH pe dispozitivul BLUETOOTH.

În funcție de dispozitivul BLUETOOTH, difuzorul poate fi reconectat cu dispozitivul imediat după pornire. Pentru detalii, consultați instrucțiunile de utilizare ce însoțesc dispozitivul dvs. BLUETOOTH.

Când indicatorul rămâne aprins



Difuzorul a fost conectat la dispozitivul BLUETOOTH.

Pentru a vă conecta la alte dispozitive BLUETOOTH, urmați una dintre procedurile de mai jos.

- Pentru a asocia difuzorul cu un al doilea dispozitiv sau cu alte dispozitive BLUETOOTH (când difuzorul are informații privind asocierea altor dispozitive cu BLUETOOTH), treceți la pasul 4 .
- Pentru a reconecta difuzorul la unul dintre dispozitivele BLUETOOTH care au fost asociate cu difuzorul înainte, treceți la pasul 5 . Difuzorul va fi automat conectat prin simpla activare a funcției BLUETOOTH pe dispozitivul BLUETOOTH.

4 Atingeți prelungit (BLUETOOTH) pe difuzor timp de aproximativ 2 secunde.

Veți auzi mesajul de ghidare vocală (Pairing (Asociere)) din difuzor, iar indicatorul  (BLUETOOTH) va începe să clipească de două ori (modul de asociere).



5 Efectuați procedura de asociere pe dispozitivul BLUETOOTH pentru a detecta difuzorul.

Când apare o listă a dispozitivelor detectate pe afișajul dispozitivului BLUETOOTH, selectați „ULT TOWER 10”. Dacă este necesară o cheie de acces* pe afișajul dispozitivului BLUETOOTH, introduceți „0000”.

* Cheia de acces poate fi denumită „cod de acces”, „cod PIN”, „număr PIN” sau „parolă”.

6 Realizați o conexiune BLUETOOTH prin dispozitivul BLUETOOTH.

Când conexiunea BLUETOOTH este realizată, veți auzi sunetul de notificare emis de difuzor, iar indicatorul  (BLUETOOTH) se va aprinde constant în loc să fie intermitent.

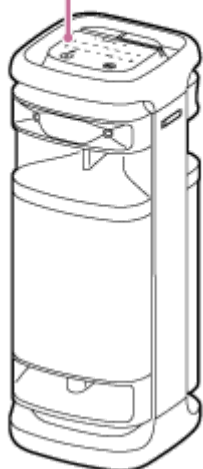
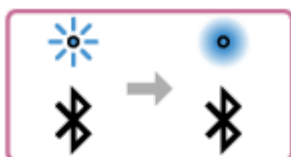

Când conexiunea BLUETOOTH nu este realizată, repetați începând cu pasul **4**.

- Cât timp funcția BLUETOOTH este activată pe un dispozitiv BLUETOOTH care a fost conectat anterior cu difuzorul, difuzorul este reconectat cu dispozitivul imediat după pornirea difuzorului.
- Instrucțiunile de mai sus privind dispozitivul BLUETOOTH au rol exemplificativ. Pentru detalii, consultați instrucțiunile de utilizare ce însoțesc dispozitivul dvs. BLUETOOTH.
- Puteți efectua operațiuni, inclusiv realizarea conexiunilor BLUETOOTH și întreruperea lor, prin utilizarea „Sony | Music Center”.
- Puteți conecta difuzorul simultan cu până la 2 dispozitive BLUETOOTH. (Conexiune multipunct)

Notă

- Modul de asociere a difuzorului este eliberat după aproximativ 5 minute, iar indicatorul  (BLUETOOTH) clipește lent. Cu toate acestea, când difuzorul nu are informații privind asocierea, de exemplu în setările din fabrică, modul de asociere nu este eliberat. Dacă modul de asociere este eliberat înainte de terminarea procesului, repetați de la pasul 4 .
- Cheia de acces a difuzorului este „0000”. Dacă pe dispozitivul BLUETOOTH este setată și altă cheie de acces în afară de „0000” nu se poate realiza asocierea cu difuzorul.
- Odată ce dispozitivele BLUETOOTH sunt asociate, nu trebuie să mai fie asociate din nou, cu excepția următoarelor cazuri:
 - Informațiile de asociere au fost șterse după reparații etc.
 - Difuzorul este deja asociat cu 8 dispozitive și un alt dispozitiv trebuie să fie asociat. Difuzorul poate fi asociat cu până la 8 dispozitive. Când un nou dispozitiv este asociat pe lângă cele 8 dispozitive asociate, informațiile de asociere ale primului dispozitiv conectat printr-o conexiune BLUETOOTH sunt înlocuite cu informațiile celui nou.
 - Informațiile despre asocierea cu difuzorul au fost șterse din dispozitivul BLUETOOTH.
 - Difuzorul este inițializat. Toate informațiile de asociere se vor șterge. Dacă inițializați difuzorul, este posibil să nu se poată conecta dispozitivul dvs. BLUETOOTH. În acest caz, ștergeți informațiile de asociere ale difuzorului din dispozitivul dvs. BLUETOOTH și apoi efectuați din nou procedura de asociere.
- Difuzorul poate fi asociat cu mai multe dispozitive, însă poate reda muzică numai de pe un singur dispozitiv asociat o dată.
- Când folosiți funcția Pereche Stereo sau funcția Petreceri Conectate, nu puteți utiliza capacitatea de conexiune multipunct.

Subiect asociat

- [Conectarea simultană a difuzorului cu 2 dispozitive BLUETOOTH \(conexiune multipunct\)](#)
- [Ascultarea muzicii de pe un dispozitiv printr-o conexiune BLUETOOTH](#)
- [Închiderea conexiunii BLUETOOTH \(după utilizare\)](#)

Boxă wireless
ULT TOWER 10

Conectarea cu un computer printr-o conexiune BLUETOOTH (Windows®)

Asocierea este procesul necesar pentru înregistrarea reciprocă a informațiilor pe dispozitivele BLUETOOTH care se conectează în regim fără fir.

Este necesară asocierea unui dispozitiv cu un difuzor pentru a realiza conexiunea BLUETOOTH pentru prima dată.

Efectuați aceleași proceduri pentru asocierea la alte dispozitive.

Informațiile privind asocierea sunt stocate în difuzor când difuzorul este dezactivat.

Sisteme de operare acceptate

Windows 11, Windows 10

Efectuați următoarele operații înainte de a începe.

- Așezați computerul pe o rază de 1 m față de difuzor.
- Conectați difuzorul la o priză c.a. prin cablul de alimentare cu c.a. furnizat.
- Pregătiți pentru consultare instrucțiunile de utilizare furnizate cu computerul.
- Pentru a evita emiterea bruscă de sunete puternice din boxă, reduceți atât volumul computerului, cât și al boxei, sau opriți redarea muzicală.
- Setați difuzorul computerului pe pornit.
Dacă difuzorul computerului dvs. este setat pe  (silencios), nu se redă sunet prin difuzorul BLUETOOTH.

– Când difuzorul computerului este setat pe pornit:



1 Porniți difuzorul.



2 Atingeți  (BLUETOOTH) pe boxă.

3 Verificați indicatorul  (BLUETOOTH) pentru a vedea dacă este activ.

Când indicatorul se aprinde dublu intermitent

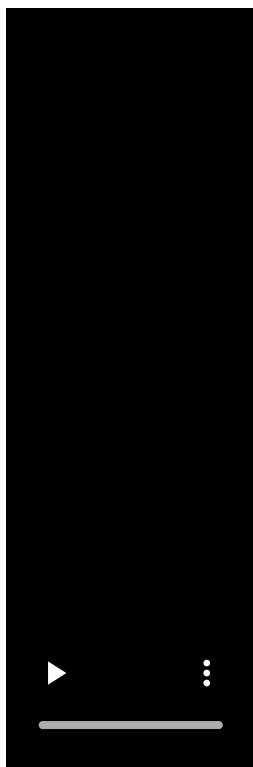

După ce asociați difuzorul cu un dispozitiv BLUETOOTH pentru prima dată de la achiziționare sau când inițializați difuzorul (difuzorul nu are informații despre asociere), difuzorul intră automat în modul de asociere când este pornit. Treceți la pasul **5**.

Când indicatorul clipește lent

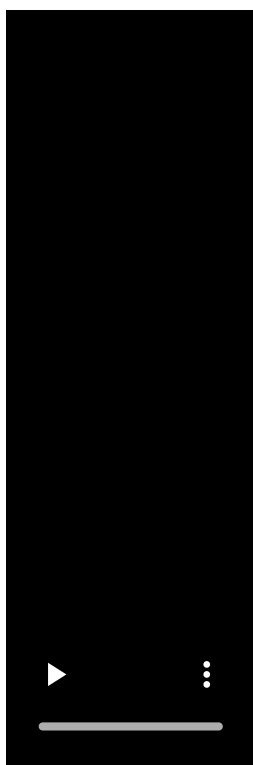

Difuzorul caută conexiuni BLUETOOTH.

- Pentru a asocia difuzorul cu un al doilea dispozitiv sau cu alte dispozitive BLUETOOTH (când difuzorul are informații privind asocierea altor dispozitive cu BLUETOOTH), treceți la pasul 4 .
- Pentru a reconecta difuzorul la unul dintre dispozitivele BLUETOOTH care au fost asociate cu difuzorul înainte, treceți la pasul 7 .
 Boxa se va conecta automat la computer prin simpla activare a funcției BLUETOOTH pe computer.
 În funcție de dispozitivul BLUETOOTH, difuzorul poate fi reconectat cu dispozitivul imediat după pornire. Pentru detalii, consultați instrucțiunile de utilizare ce însoțesc dispozitivul dvs. BLUETOOTH.

Când indicatorul rămâne aprins



Difuzorul este deja conectat la unul dintre dispozitivele BLUETOOTH.

Pentru a conecta difuzorul la un alt dispozitiv BLUETOOTH, efectuați una dintre următoarele operații:

- Pentru a asocia difuzorul cu un al doilea dispozitiv sau cu alte dispozitive BLUETOOTH (când difuzorul are informații privind asocierea altor dispozitive cu BLUETOOTH), treceți la pasul 4 .
- Pentru a reconecta difuzorul la unul dintre dispozitivele BLUETOOTH care au fost asociate cu difuzorul înainte, treceți la pasul 7 .
 Boxa se va conecta automat la computer prin simpla activare a funcției BLUETOOTH pe computer.

4 Atingeți prelungit (BLUETOOTH) pe difuzor timp de aproximativ 2 secunde.

Veți auzi mesajul de ghidare vocală (Pairing (Asociere)) din difuzor, iar indicatorul  (BLUETOOTH) va începe să clipească de două ori (modul de asociere).

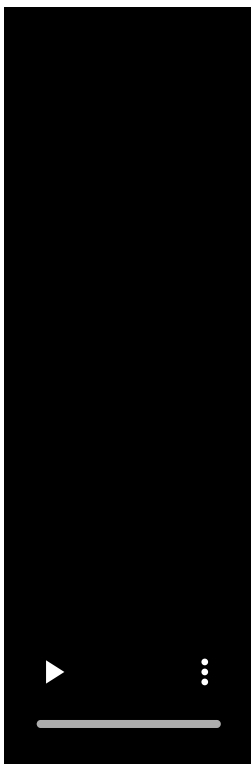

5 Scoateți computerul din modul inactiv dacă este în modul de așteptare (repaus) sau hibernare.

6 Înregistrați difuzorul în computer.

Pe Windows 11

1. Faceți clic pe butonul [Start], apoi pe [Settings].
2. Faceți clic pe [Bluetooth & devices].

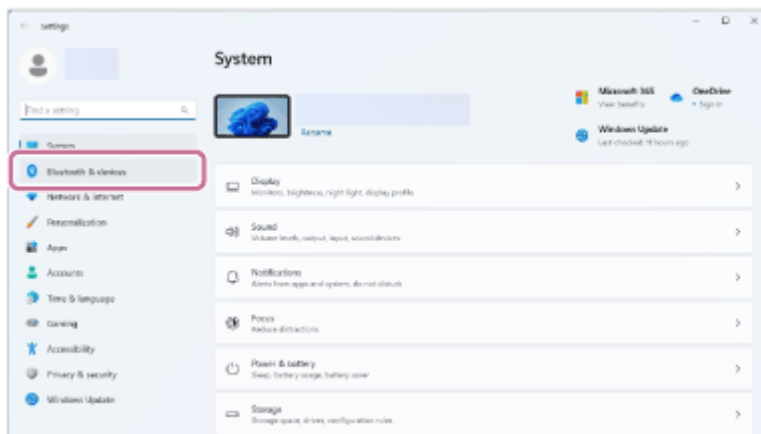

3. Faceți clic pe comutatorul [Bluetooth] pentru a activa funcția BLUETOOTH, apoi faceți clic pe [Add device].

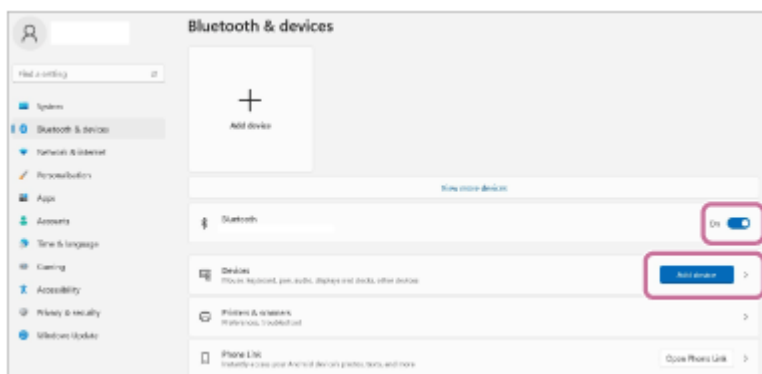

4. Faceți clic pe [Bluetooth].

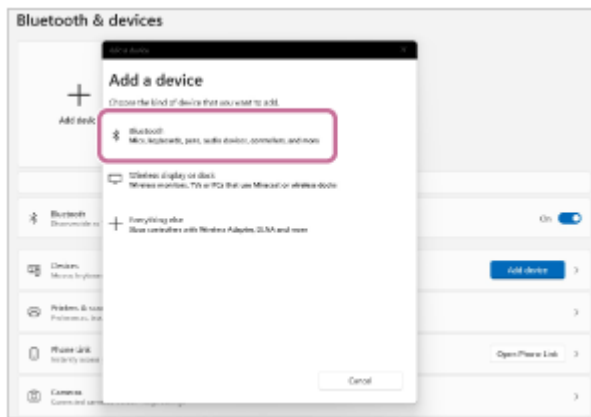

5. Selectați [ULT TOWER 10].

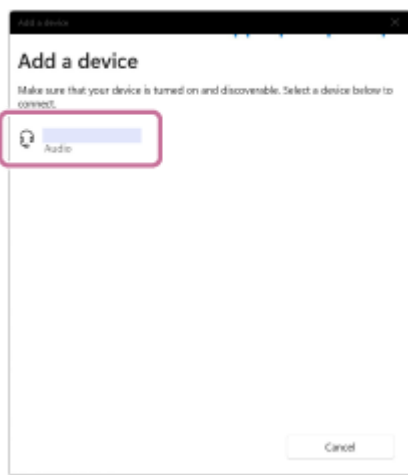

Dacă este necesară o cheie de acces*, introduceți „0000”.

Dacă [ULT TOWER 10] nu apare, reluați operația de la pasul 4 .

* Cheia de acces poate fi denumită „cod de acces”, „cod PIN”, „număr PIN” sau „parolă”.

6. După asociere, conexiunea prin BLUETOOTH se realizează automat și mesajul [Connected music] sau [Connected voice, music] se va afișa pe ecran. Treceți la pasul 8 .



Pe Windows 10

1. Faceți clic pe butonul [Start], apoi pe [Settings].

2. Faceți clic pe [Devices].

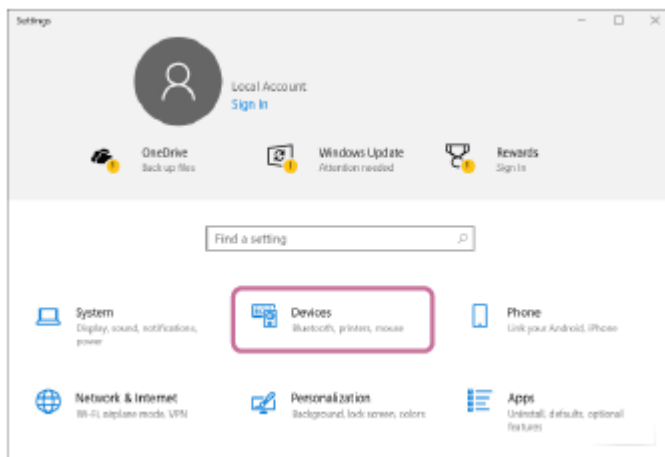

3. Faceți clic pe fila [Bluetooth & other devices], apoi pe comutatorul [Bluetooth] pentru a activa funcția BLUETOOTH, apoi faceți clic pe [Add Bluetooth or other device].

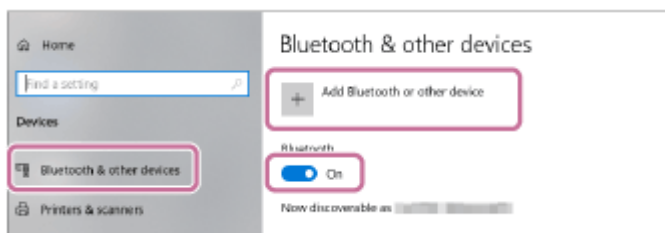

4. Faceți clic pe [Bluetooth].

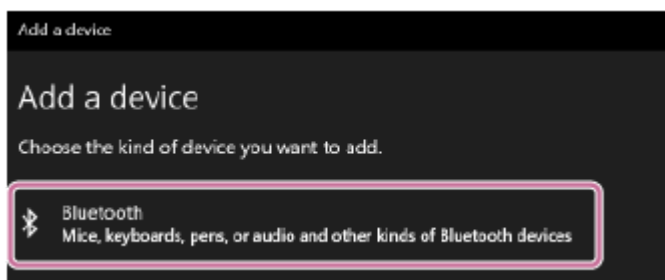

5. Selectați [ULT TOWER 10].

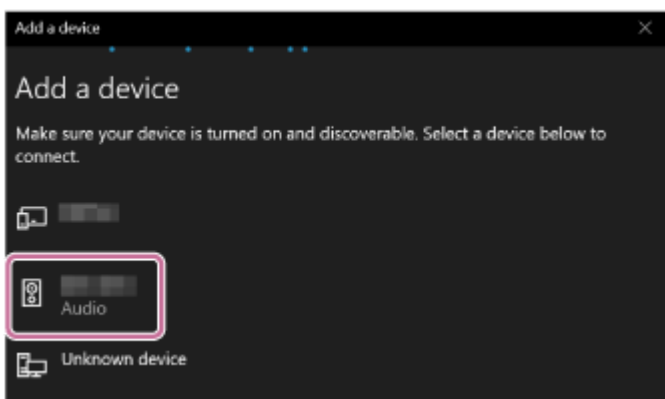

Dacă este necesară o cheie de acces*, introduceți „0000”.

Dacă [ULT TOWER 10] nu apare, reluați operația de la pasul 4 .

* Cheia de acces poate fi denumită „cod de acces”, „cod PIN”, „număr PIN” sau „parolă”.

6. După asociere, conexiunea prin BLUETOOTH se realizează automat și mesajul [Connected music] sau [Connected voice, music] se va afișa pe ecran. Treceți la pasul 8 .

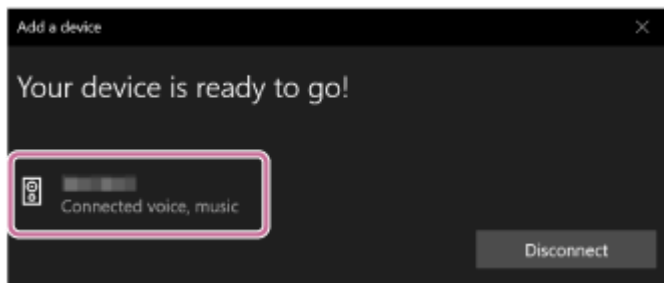

7 Selectați boxa pe computer.

Pe Windows 11

1. Faceți clic pe butonul [Start], apoi pe [Settings].
2. Faceți clic pe [Bluetooth & devices].
3. Selectați [ULT TOWER 10] și faceți clic pe [Connect].

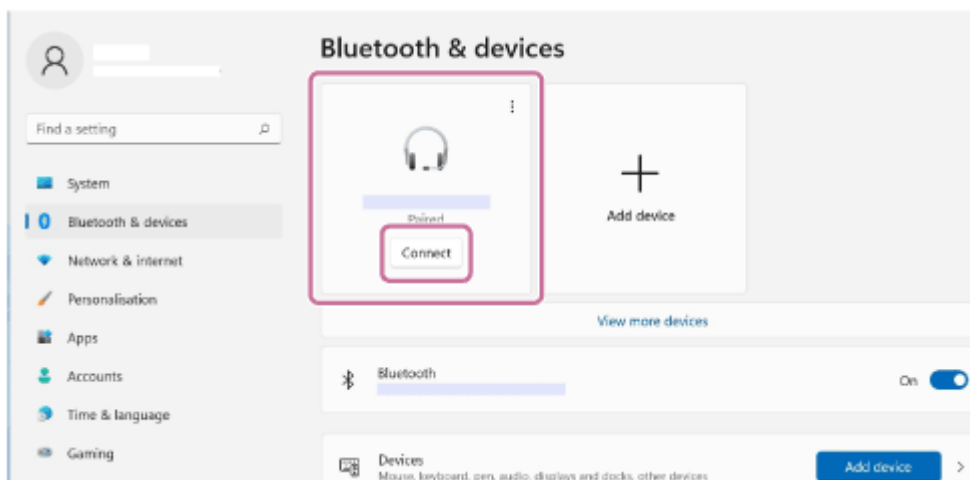

Pictograma de pe ecran poate arăta diferit de ceea ce vedeți.

Când se stabilește o conexiune BLUETOOTH, pe ecran se va afișa [Connected music] sau [Connected voice, music]. Treceți la pasul **8**.

Pe Windows 10

1. Faceți clic pe butonul [Start], apoi pe [Settings].
2. Faceți clic pe [Devices].
3. Selectați [ULT TOWER 10] în „Audio” din fila [Bluetooth & other devices], apoi faceți clic pe [Connect].

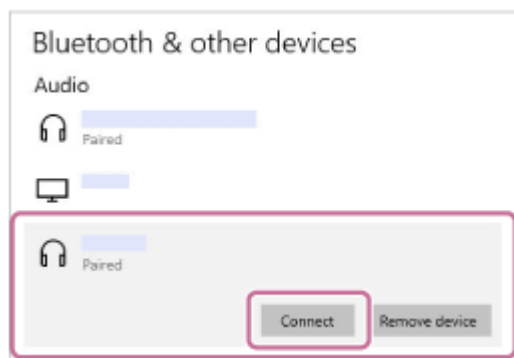

Pictograma de pe ecran poate arăta diferit de ceea ce vedeți.

Când se stabilește o conexiune BLUETOOTH, pe ecran se va afișa [Connected music] sau [Connected voice, music]. Treceți la pasul **8**.

8 Urmați instrucțiunile de pe ecran pentru a realiza conexiunea prin BLUETOOTH.

Când conexiunea BLUETOOTH este realizată, veți auzi sunetul de notificare emis de difuzor, iar indicatorul  (BLUETOOTH) se va aprinde constant în loc să fie intermitent.

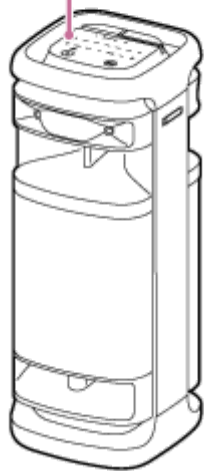
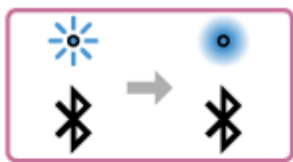

Dacă încercarea de conectare este nereușită, repetați procedura de la pasul **4**.

Sugestie

- Instrucțiunile de mai sus privind computerul au rol exemplificativ. Pentru detalii, consultați instrucțiunile de utilizare ce însoțesc computerul dvs. În plus, nu toate computerele au fost testate și nu s-a constatat compatibilitatea pentru toate acestea cu procedura de mai sus, iar procedura nu este valabilă pentru computere artisanale.
- Puteți conecta difuzorul simultan cu până la 2 dispozitive BLUETOOTH. (Conexiune multipunct)

Notă

- Modul de asociere a difuzorului este eliberat după aproximativ 5 minute, iar indicatorul  (BLUETOOTH) clipește lent. Cu toate acestea, când difuzorul nu are informații privind asocierea, de exemplu în setările din fabrică, modul de asociere nu este eliberat. Dacă modul de asociere este eliberat înainte de terminarea procesului, repetați de la pasul **4**.
- Odată ce dispozitivele BLUETOOTH sunt asociate, nu trebuie să mai fie asociate din nou, cu excepția următoarelor cazuri:
 - Informațiile de asociere au fost șterse după reparații etc.
 - Difuzorul este deja asociat cu 8 dispozitive și un alt dispozitiv trebuie să fie asociat. Difuzorul poate fi asociat cu până la 8 dispozitive. Când un nou dispozitiv este asociat pe lângă cele 8 dispozitive asociate, informațiile de asociere ale primului dispozitiv conectat printr-o conexiune BLUETOOTH sunt înlocuite cu informațiile celui nou.
 - Informațiile despre asocierea cu difuzorul au fost șterse din dispozitivul BLUETOOTH.
 - Difuzorul este inițializat. Toate informațiile de asociere se vor șterge. Dacă inițializați difuzorul, este posibil să nu se poată conecta computerul dvs. În acest caz, ștergeți informațiile de asociere ale difuzorului din computerul dvs. și apoi efectuați din nou operațiunea de asociere.
- Difuzorul poate fi asociat cu mai multe dispozitive, însă poate reda muzică numai de pe un singur dispozitiv asociat o dată.
- Cheia de acces a difuzorului este „0000”. Dacă pe dispozitivul BLUETOOTH este setată și altă cheie de acces în afară de „0000” nu se poate realiza asocierea cu difuzorul.
- Când folosiți funcția Pereche Stereo sau funcția Petreceri Conectate, nu puteți utiliza capacitatea de conexiune multipunct.

Subiect asociat

- Conectarea simultană a difuzorului cu 2 dispozitive BLUETOOTH (conexiune multipunct)
- Ascultarea muzicii de pe un dispozitiv printr-o conexiune BLUETOOTH
- Închiderea conexiunii BLUETOOTH (după utilizare)

5-056-578-51(1) Copyright 2024 Sony Corporation

Boxă wireless
ULT TOWER 10

Conectarea cu un computer printr-o conexiune BLUETOOTH (Mac)

Asocierea este procesul necesar pentru înregistrarea reciprocă a informațiilor pe dispozitivele BLUETOOTH care se conectează în regim fără fir.

Este necesară asocierea unui dispozitiv cu un difuzor pentru a realiza conexiunea BLUETOOTH pentru prima dată. Efectuați aceleași proceduri pentru asocierea la alte dispozitive.

Informațiile privind asocierea sunt stocate în difuzor când difuzorul este dezactivat.

Sisteme de operare acceptate

macOS Monterey (versiune 12.6)

Efectuați următoarele operații înainte de a începe.

- Așezați computerul pe o rază de 1 m față de difuzor.
- Conectați difuzorul la o priză c.a. prin cablul de alimentare cu c.a. furnizat.
- Pregătiți pentru consultare instrucțiunile de utilizare furnizate cu computerul.
- Pentru a evita emiterea bruscă de sunete puternice din boxă, reduceți atât volumul computerului, cât și al boxei, sau opriți redarea muzicală.
- Setați difuzorul computerului pe pornit.
Dacă difuzorul computerului dvs. este setat pe  (silențios), nu se redă sunet prin difuzorul BLUETOOTH.

– Când difuzorul computerului este setat pe pornit:



1 Porniți difuzorul.



2 Atingeți  (BLUETOOTH) pe boxă.

3 Verificați indicatorul  (BLUETOOTH) pentru a vedea dacă este activ.

Când indicatorul se aprinde dublu intermitent

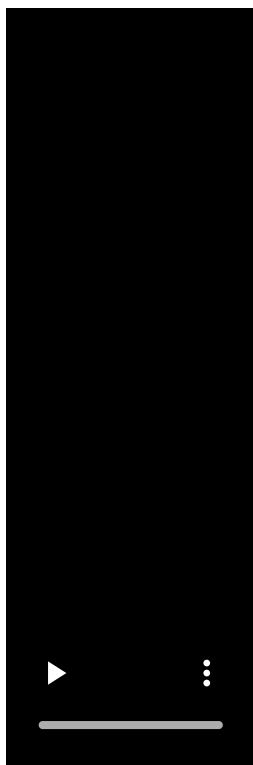

După ce asociați difuzorul cu un dispozitiv BLUETOOTH pentru prima dată de la achiziționare sau când inițializați difuzorul (difuzorul nu are informații despre asociere), difuzorul intră automat în modul de asociere când este pornit. Treceți la pasul **5**.

Când indicatorul clipește lent

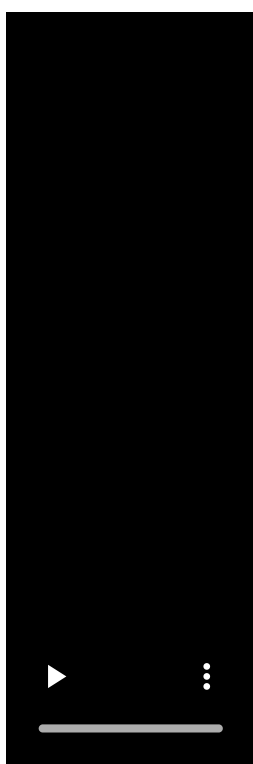

Difuzorul caută conexiuni BLUETOOTH.

- Pentru a asocia difuzorul cu un al doilea dispozitiv sau cu alte dispozitive BLUETOOTH (când difuzorul are informații privind asocierea altor dispozitive cu BLUETOOTH), treceți la pasul 4 .
- Pentru a reconecta difuzorul la unul dintre dispozitivele BLUETOOTH care au fost asociate cu difuzorul înainte, treceți la pasul 5 .
 Boxa se va conecta automat la computer prin simpla activare a funcției BLUETOOTH pe computer.
 În funcție de dispozitivul BLUETOOTH, difuzorul poate fi reconectat cu dispozitivul imediat după pornire. Pentru detalii, consultați instrucțiunile de utilizare ce însoțesc dispozitivul dvs. BLUETOOTH.

Când indicatorul rămâne aprins



Difuzorul este deja conectat la unul dintre dispozitivele BLUETOOTH.

Pentru a conecta difuzorul la un alt dispozitiv BLUETOOTH, efectuați una dintre următoarele operații:

- Pentru a asocia difuzorul cu un al doilea dispozitiv sau cu alte dispozitive BLUETOOTH (când difuzorul are informații privind asocierea altor dispozitive cu BLUETOOTH), treceți la pasul 4 .
- Pentru a reconecta difuzorul la unul dintre dispozitivele BLUETOOTH care au fost asociate cu difuzorul înainte, treceți la pasul 5 .
 Boxa se va conecta automat la computer prin simpla activare a funcției BLUETOOTH pe computer.

4 Atingeți prelungit (BLUETOOTH) pe difuzor timp de aproximativ 2 secunde.

Veți auzi mesajul de ghidare vocală (Pairing (Asociere)) din difuzor, iar indicatorul  (BLUETOOTH) va începe să clipească de două ori (modul de asociere).



5 Căutați difuzorul pe computer.

1. Faceți clic pe [ (System Preferences)] - [Bluetooth] din bara de activități din partea inferioară din dreapta ecranului.

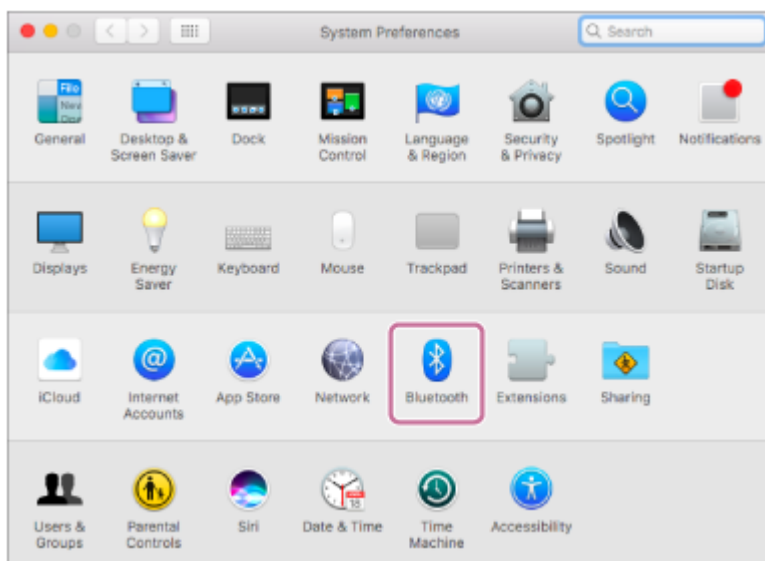

2. Selectați [ULT TOWER 10] din ecranul Bluetooth, apoi faceți clic pe [Pair].

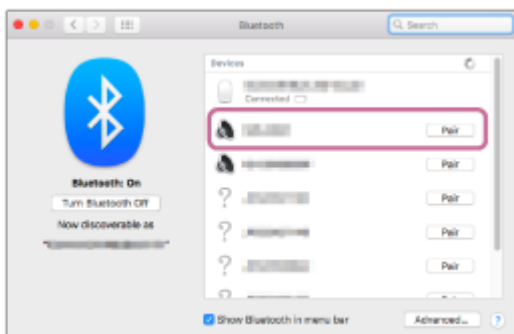

6 Urmați instrucțiunile de pe ecran pentru a realiza conexiunea prin BLUETOOTH.

Când conexiunea BLUETOOTH este realizată, veți auzi sunetul de notificare emis de difuzor, iar indicatorul  (BLUETOOTH) se va aprinde constant în loc să fie intermitent.

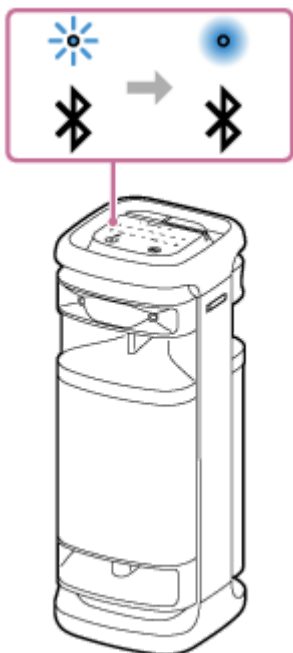

Dacă încercarea de conectare este nereușită, repetați procedura de la pasul **4**.

7 Faceți clic pe pictograma difuzorului din colțul din dreapta sus al ecranului și selectați [ULT TOWER 10] din [Output Device].

Vă puteți bucura de muzica redată etc. de pe computerul dvs.

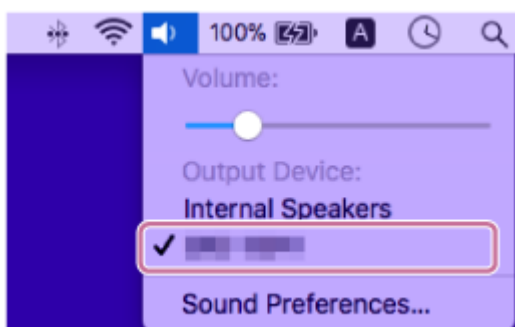

Sugestie

- Instrucțiunile de mai sus privind computerul au rol exemplificativ. Pentru detalii, consultați instrucțiunile de utilizare ce însoțesc computerul dvs. În plus, nu toate computerele au fost testate și nu s-a constatat compatibilitatea pentru toate acestea cu procedura de mai sus, iar procedura nu este valabilă pentru computere artisanale.
- Puteți conecta difuzorul simultan cu până la 2 dispozitive BLUETOOTH. (Conexiune multipunct)

Notă

- Modul de asociere a difuzorului este eliberat după aproximativ 5 minute, iar indicatorul  (BLUETOOTH) clipește lent. Cu toate acestea, când difuzorul nu are informații privind asocierea, de exemplu în setările din fabrică, modul de asociere nu este eliberat. Dacă modul de asociere este eliberat înainte de terminarea procesului, repetați de la pasul **4**.
- Odată ce dispozitivele BLUETOOTH sunt asociate, nu trebuie să mai fie asociate din nou, cu excepția următoarelor cazuri:
 - Informațiile de asociere au fost șterse după reparații etc.
 - Difuzorul este deja asociat cu 8 dispozitive și un alt dispozitiv trebuie să fie asociat.

Difuzorul poate fi asociat cu până la 8 dispozitive. Când un nou dispozitiv este asociat pe lângă cele 8 dispozitive asociate, informațiile de asociere ale primului dispozitiv conectat printr-o conexiune BLUETOOTH sunt înlocuite cu informațiile celui nou.

- Informațiile despre asocierea cu difuzorul au fost șterse din dispozitivul BLUETOOTH.

- Difuzorul este inițializat.

Toate informațiile de asociere se vor șterge. Dacă inițializați difuzorul, este posibil să nu se poată conecta computerul dvs. În acest caz, ștergeți informațiile de asociere ale difuzorului din computerul dvs. și apoi efectuați din nou operațiunea de asociere.

- Difuzorul poate fi asociat cu mai multe dispozitive, însă poate reda muzică numai de pe un singur dispozitiv asociat o dată.
- Cheia de acces a difuzorului este „0000”. Dacă pe dispozitivul BLUETOOTH este setată și altă cheie de acces în afară de „0000” nu se poate realiza asocierea cu difuzorul.
- Când folosiți funcția Pereche Stereo sau funcția Petreceri Conectate, nu puteți utiliza capacitatea de conexiune multipunct.

Subiect asociat

- [Conectarea simultană a difuzorului cu 2 dispozitive BLUETOOTH \(conexiune multipunct\)](#)
- [Ascultarea muzicii de pe un dispozitiv printr-o conexiune BLUETOOTH](#)
- [Închiderea conexiunii BLUETOOTH \(după utilizare\)](#)

Boxă wireless
ULT TOWER 10

Conectarea simultană a difuzorului cu 2 dispozitive BLUETOOTH (conexiune multipunct)

Când boxa este conectată simultan cu 2 dispozitive BLUETOOTH prin conexiuni BLUETOOTH, puteți realiza următoarele acțiuni:

- Comutarea sursei de redare muzicală între 2 dispozitive
Puteți comuta sursa de redare muzicală de pe un dispozitiv pe altul fără a mai restabili conexiunea prin BLUETOOTH.

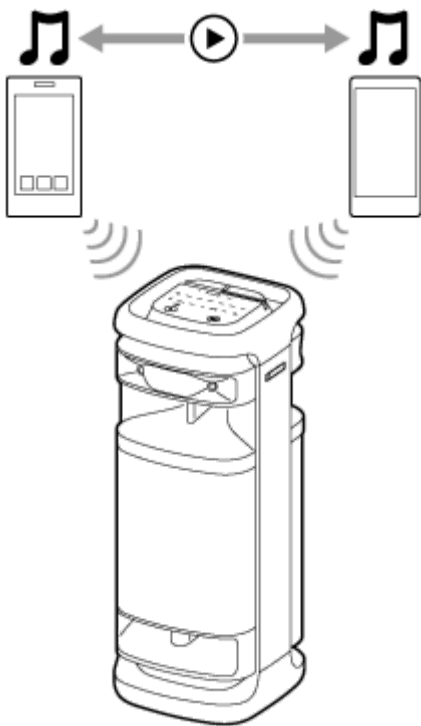

Conectarea simultană a boxei cu 2 dispozitive prin conexiuni BLUETOOTH

1 Conectați difuzorul cu primul dispozitiv BLUETOOTH.

Pentru detalii despre procedura de conectare BLUETOOTH, consultați una dintre următoarele situații care s-ar putea aplica dispozitivului dvs.

- [Conectarea ușoară a dispozitivelor BLUETOOTH cu „Sony | Music Center” prin intermediul conexiunii BLUETOOTH](#)
- [Asocierea și conectarea cu dispozitive BLUETOOTH](#)
- [Conectarea cu un computer printr-o conexiune BLUETOOTH \(Windows®\)](#)
- [Conectarea cu un computer printr-o conexiune BLUETOOTH \(Mac\)](#)

2 În timp ce mențineți difuzorul conectat la primul dispozitiv BLUETOOTH, atingeți prelungit (BLUETOOTH) de pe difuzor timp de aproximativ 2 secunde.

Veți auzi mesajul de ghidare vocală (Pairing (Asociere)) din difuzor, iar indicatorul  (BLUETOOTH) începe să clipească de două ori (modul de asociere).

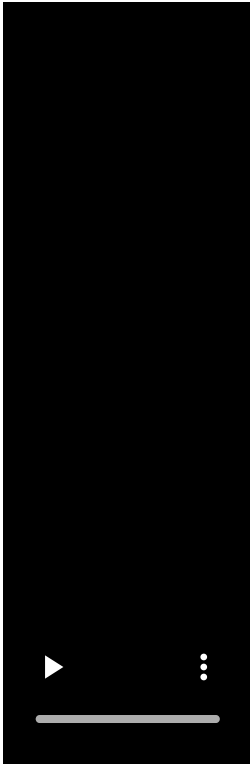

3 Acționați al doilea dispozitiv BLUETOOTH pentru a căuta difuzorul.

4 Urmați instrucțiunile de pe ecran pentru a realiza conexiunea prin BLUETOOTH.

Când conexiunea BLUETOOTH este realizată, veți auzi sunetul de notificare emis de difuzor, iar indicatorul  (BLUETOOTH) se va aprinde constant în loc să fie intermitent.

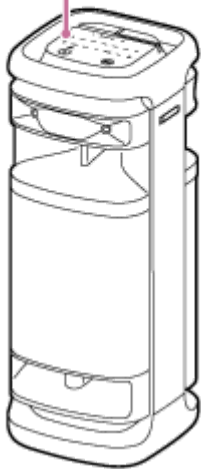
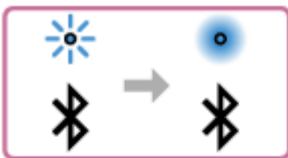

Schimbarea dispozitivelor BLUETOOTH în conexiune multipunct

În timp ce mențineți boxa conectată la 2 dispozitive prin conexiunea multipunct, puteți încerca să conectați alt dispozitiv printr-o conexiune BLUETOOTH.

Când operați difuzorul și al treilea dispozitiv pentru a încerca să realizați o conexiune BLUETOOTH, conexiunea BLUETOOTH cu unul dintre cele 2 dispozitive utilizate la redarea muzicală anterioară este păstrată și conexiunea BLUETOOTH cu celălalt dispozitiv este întreruptă. Apoi, o conexiune BLUETOOTH este realizată între difuzor și al treilea dispozitiv.

Redarea muzicală în timp ce difuzorul este conectat cu 2 dispozitive în conexiune multipunct

- Când acționați difuzorul pentru redarea muzicală, muzica începe să se redea pe unul dintre dispozitive în conexiunea multipunct care s-a utilizat la redarea anterioară.
- Pentru a reda muzică pe alt (al doilea) dispozitiv în conexiune multipunct, acționați al doilea dispozitiv pentru a începe redarea muzicală.
În funcție de stare, s-ar putea să auziți în continuare muzică redată pe același (primul) dispozitiv de la difuzor după ce acționați al doilea dispozitiv pentru a începe redarea. În astfel de situații, opriți redarea pe primul. Apoi, puteți asculta muzică redată pe al doilea.

Sugestie

- Cât timp funcția BLUETOOTH este activată pe un dispozitiv BLUETOOTH care a fost conectat anterior cu difuzorul, difuzorul este reconectat cu dispozitivul imediat după pornirea difuzorului.
- Puteți efectua operațiuni, inclusiv realizarea conexiunilor BLUETOOTH și întreruperea lor, prin utilizarea „Sony | Music Center”.

Notă

- Când folosiți funcția Pereche Stereo sau funcția Petreceri Conectate, nu puteți utiliza capacitatea de conexiune multipunct.
- În funcție de dispozitivul BLUETOOTH, s-ar putea să nu reușiți să utilizați capacitățile de conexiune multipunct.
- Conexiunea multipunct nu poate fi dezactivată.

Subiect asociat

- [Conectarea ușoară a dispozitivelor BLUETOOTH cu „Sony | Music Center” prin intermediul conexiunii BLUETOOTH](#)
- [Asocierea și conectarea cu dispozitive BLUETOOTH](#)
- [Conectarea cu un computer printr-o conexiune BLUETOOTH \(Windows®\)](#)
- [Conectarea cu un computer printr-o conexiune BLUETOOTH \(Mac\)](#)

Boxă wireless
ULT TOWER 10

Audiție pe televizor (prin utilizarea funcției TV Sound Booster)

Funcția unică Sony numită „TV Sound Booster”^{*} vă permite să vă bucurați de un sunet optimizat pentru conținutul audiovizual, precum videoclipuri cu spectacole live și filme. Datorită propagării în jur a sunetelor joase profunde și a sunetelor înalte realiste, vă puteți bucura de o experiență audiovizuală autentică și vă simțiți ca și cum ați fi la un spectacol live.

Utilizați „Sony | Music Center” pentru a configura funcția TV Sound Booster.

Nu uitați să instalați în prealabil „Sony | Music Center” pe dispozitivul dvs. mobil, de exemplu pe smartphone.

^{*} Înainte de a utiliza funcția TV Sound Booster așezați difuzorul în poziție verticală.

1 Conectați difuzorul la un televizor.

Pentru detalii, consultați [Conectarea difuzorului la un televizor](#).

2 Activați funcția TV Sound Booster a difuzorului.

1. Apăsăți butonul  (alimentare) pentru a porni difuzorul.
2. Asociați difuzorul cu dispozitivul dumneavoastră BLUETOOTH precum smartphone-ul și realizați o conexiune BLUETOOTH.
Când s-a realizat o conexiune BLUETOOTH, veți auzi un sunet de notificare emis de difuzor.
3. Atingeți [Music Center] pe smartphone etc. pentru a porni aplicația.



Music Center

4. Atingeți [ULT TOWER 10].
5. Atingeți [Settings] - [Sound], apoi activați [TV Sound Booster].

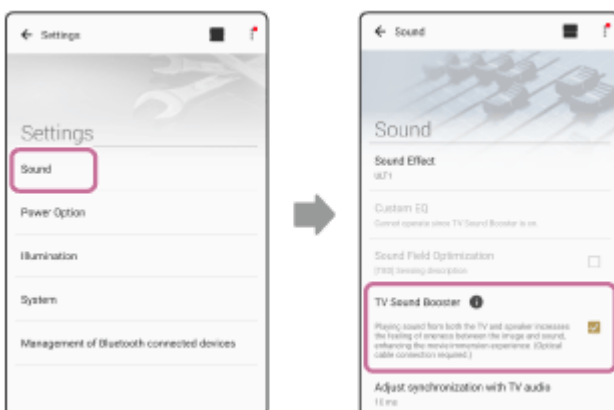

3 Efectuați operațiile cu televizorul folosind telecomanda care vă însoțește televizorul.

Vizualizați/redați conținutul. Ajustați volumul televizorului în funcție de preferințe.

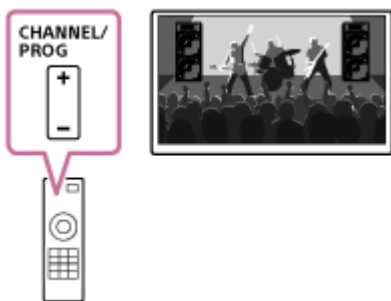

4 Ajustați volumul sunetului difuzorului.

Atingeți  (Volumul) și apoi reglați volumul sunetului.

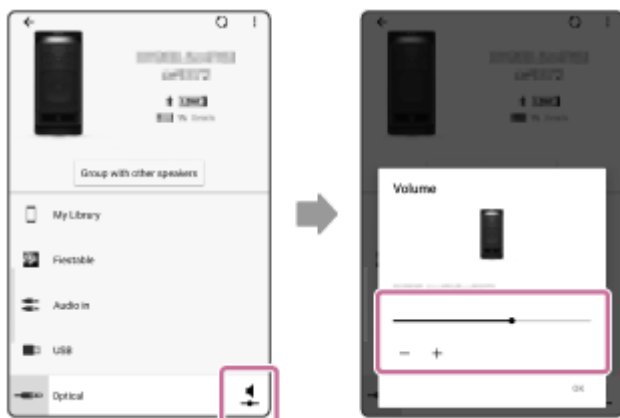

5 Ajustați sincronizarea între semnalul audio al televizorului și semnalul audio al difuzorului.

În „Sony | Music Center”, atingeți [ULT TOWER 10] - [Settings] - [Sound] - [Adjust synchronization with TV audio], iar apoi selectați durata optimă de ajustare a întârzierii.

Notă

- Dacă prin calibrarea sincronizării cu „Sony | Music Center” nu se rezolvă problema întârzierii audio între televizor și difuzor, consultați [Semnalul video și audio nu sunt sincronizate; sau sunetele au ecou](#).
- Când funcția TV Sound Booster este activată, cele 4 componente ale boxei (2 tweetere și 2 difuzoare de medii) din partea din față a acesteia vor fi dezactivate pentru a optimiza ieșirea audio în scopul utilizării împreună cu un televizor conectat.
- Prin configurarea funcției TV Sound Booster cu „Sony | Music Center”, difuzorul trece automat în modul OPTICAL IN. Dacă OPTICAL IN de pe difuzor clipește, formatul semnalului de ieșire de la dispozitivul care este conectat la conectorul OPTICAL IN (intrare audio digitală optică) nu este compatibil. În astfel de cazuri, consultați manualul de instrucțiuni ce vă însoțește dispozitivul.
- Portul, conectorul și mufele jack de pe difuzor nu sunt concepute pentru a rezista la apă. Nu utilizați difuzorul în locuri în care este probabil ca difuzorul să fie stropit cu apă. Când ați terminat de utilizat boxa, asigurați-vă că ați închis bine capacele.

Sugestie

- În loc să utilizați „Sony | Music Center”, puteți folosi panoul tactil de pe difuzor pentru activarea/dezactivarea funcției TV Sound Booster sau pentru reglarea volumului sunetului. Atingeți TV SOUND BOOSTER sau -/+ (volum) de pe boxă.
- Când sunetele joase par prea puternice sau slabe, reglați volumul sunetului difuzorului.
- Când vocile umane, precum cele din cântece sau conversații, par greu de înțeles, reglați volumul televizorului.

Subiect asociat

- Conectarea difuzorului la un televizor
- Asocierea și conectarea cu dispozitive BLUETOOTH
- Funcțiile oferite de „Sony | Music Center”
- Instalarea „Sony | Music Center”
- Nu se emite sunet din difuzor
- Volumul sunetului este scăzut
- Nici funcția Karaoke, nici funcția DJ Control nu pot fi utilizate cât funcția TV Sound Booster este activată

5-056-578-51(1) Copyright 2024 Sony Corporation

Boxă wireless
ULT TOWER 10

Audiție pe televizor (fără utilizarea funcției TV Sound Booster)

1 Conectați difuzorul la un televizor.

Pentru detalii, consultați [Conectarea difuzorului la un televizor](#).

2 Porniți difuzorul.



3 Atingeți OPTICAL IN pe boxă.

4 Efectuați operațiile cu televizorul folosind telecomanda care vă însoțește televizorul.

Vizualizați/redați conținutul.

5 Atingeți -/+ (volum) pe boxă pentru a ajusta volumul.

Când atingeți -/+ (volum) de pe boxă pentru a ajusta volumul, indicatorul  (alimentare) clipește o dată sau de 3 ori.

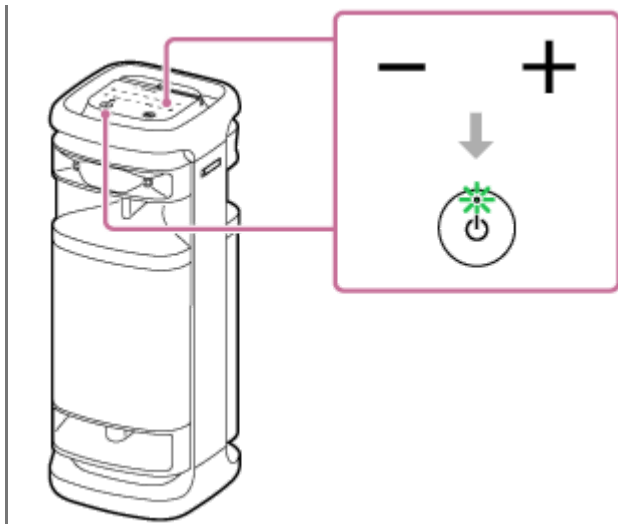

Notă

- Pentru a reda semnal audio de la televizor în modul OPTICAL IN fără a utiliza funcția TV Sound Booster, opriți volumul sunetului televizorului.
- Dacă OPTICAL IN de pe difuzor clipește, formatul semnalului de ieșire de la dispozitivul care este conectat la conectorul OPTICAL IN (intrare audio digitală optică) nu este compatibil. În astfel de cazuri, consultați manualul de instrucțiuni ce vă însoțește dispozitivul.
- Portul, conectorul și mufele jack de pe difuzor nu sunt concepute pentru a rezista la apă. Nu utilizați difuzorul în locuri în care este probabil ca difuzorul să fie stropit cu apă. Când ați terminat de utilizat boxa, asigurați-vă că ați închis bine capacele.

Sugestie

- Când sunetul este redat și prin difuzor și prin televizor, opriți volumul sunetului televizorului.
- De asemenea, puteți regla volumul sunetului difuzorului din „Sony | Music Center”.

Subiect asociat

- [Conectarea difuzorului la un televizor](#)
- [Asocierea și conectarea cu dispozitive BLUETOOTH](#)
- [Funcțiile oferite de „Sony | Music Center”](#)
- [Instalarea „Sony | Music Center”](#)

Boxă wireless
ULT TOWER 10

Ascultarea muzicii de pe un dispozitiv USB

Difuzorul acceptă următoarele formate de fișiere audio.

- MP3: extensie fișier [.mp3]
- WMA: extensie fișier [.wma]
- WAV: extensie fișier [.wav]

1 Conectați un dispozitiv USB la portul PLAY/CHARGE OUTPUT (USB).

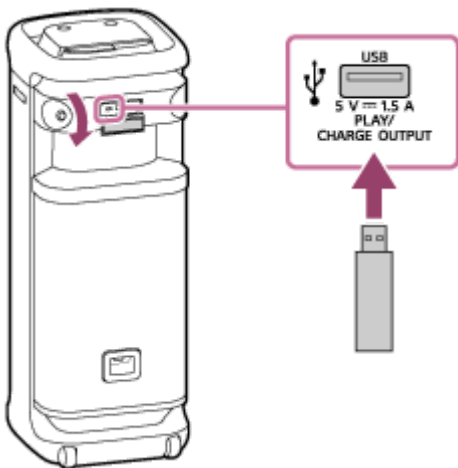

2 Atingeți USB pe boxă.

3 Atingeți ►|| (redare) pe boxă pentru a porni redarea.

Puteți utiliza „Sony | Music Center” pentru operații de redare sau pentru a selecta fără probleme muzica din lista cu muzică de pe dispozitivul USB.

Dacă folosiți ►|| (redare) pe difuzor, puteți efectua și următoarele operații.

- Suspendarea redării
Cât timp redarea este în curs, atingeți ►|| (redare) de pe boxă. Pentru a reporni redarea, atingeți-l din nou.
- Saltul la piesa următoare
Cât timp redarea este în curs, atingeți ►|| (redare) rapid pe boxă de două ori la rând.
- Saltul la începutul piesei curente sau anterioare
Cât timp redarea este în curs, atingeți ►|| (redare) rapid pe boxă de 3 ori la rând.

4 Atingeți -/+ (volum) pe boxă pentru a ajusta volumul.

Sugestie

- Când încărcarea de la dispozitivul conectat este în curs, USB de pe difuzor clipește constant.

Notă

- Când se utilizează funcția Pereche Stereo sau funcția Petreceri Conectate, boxa nu poate transmite muzica redată pe dispozitivul USB care este conectat la portul PLAY/CHARGE OUTPUT (USB).
- Difuzorul nu poate reda fișierele audio de pe dispozitivul USB în următoarele situații:
 - Numărul total de fișiere audio de pe dispozitivul USB conectat depășește 2 000.
 - Numărul de foldere de pe dispozitivul USB depășește 300, inclusiv folderul „ROOT”.
Cifrele de mai sus variază în funcție de structura fișierelor și folderelor. Pe dispozitivul USB care conține fișierele audio, nu salvați fișierele de tipuri diferite sau folderurile inutile.
- Difuzorul poate reda fișiere audio cuprinse în subfoldere aflate până la nivelul al 8-lea.
- Folderurile care nu conțin fișiere audio sunt omise la redare.
- Când conținutul propriu-zis al unui fișier cu extensia de fișier acceptată nu este cel așteptat, redarea fișierului poate provoca emiterea de zgomote sau funcționarea defectuoasă a difuzorului.
- Portul, conectorul și mufele jack de pe difuzor nu sunt concepute pentru a rezista la apă. Nu utilizați difuzorul în locuri în care este probabil ca difuzorul să fie stropit cu apă. Când ați terminat de utilizat boxa, asigurați-vă că ați închis bine capacele.

Subiect asociat

- [Conectarea la un dispozitiv USB](#)

Boxă wireless
ULT TOWER 10

Ascultarea muzicii de pe un dispozitiv printr-o conexiune BLUETOOTH

Puteți asculta muzică de pe un dispozitiv BLUETOOTH și îl puteți opera folosind boxa, prin conexiunea BLUETOOTH, dacă acceptă următoarele profiluri BLUETOOTH.

A2DP (Advanced Audio Distribution Profile)

Vă permite să vă bucurați de conținutul audio de înaltă calitate, fără fir.

AVRCP (Audio Video Remote Control Profile)

Vă permite să ajustați volumul și să realizați operații de redare, suspendare sau trecere la începutul piesei următoare/curente.

Operațiile pot varia în funcție de dispozitivul BLUETOOTH. Consultați și instrucțiunile de utilizare care însoțesc dispozitivul BLUETOOTH.

Notă

- Asigurați-vă în prealabil că volumul dispozitivului BLUETOOTH și al difuzorului sunt setate la o intensitate moderată, pentru a evita o redare bruscă a sunetului la nivel înalt din difuzor.
În funcție de dispozitivul BLUETOOTH, este posibil ca reglarea volumului difuzorului să nu fie posibilă pe dispozitivul BLUETOOTH cât timp redarea de pe dispozitiv este oprită/suspendată.

1 Conectați difuzorul cu dispozitivul BLUETOOTH.

Când conexiunea BLUETOOTH este realizată, veți auzi sunetul de notificare emis de difuzor, iar indicatorul  (BLUETOOTH) se va aprinde constant în loc să fie intermitent.

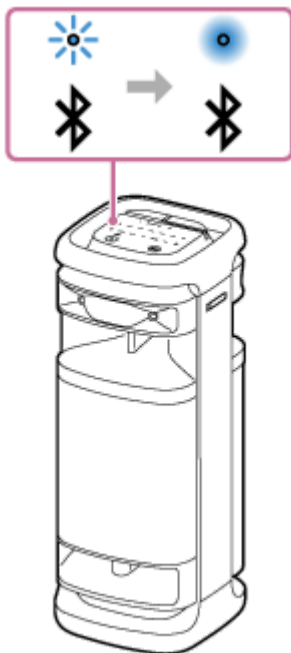

2 Dacă boxa se află în orice alt mod în afară de modul BLUETOOTH pentru selectarea sursei audio, atingeți (BLUETOOTH) pe boxă.

Notă

- După ce se realizează o conexiune cu un dispozitiv BLUETOOTH, semnalul audio de la dispozitivul BLUETOOTH conectat nu se redă din difuzor decât dacă acesta este în modul BLUETOOTH.

3 Începeți redarea pe dispozitivul BLUETOOTH.

4 Ajustați volumul atingând **-/+ (volum)** pe boxă sau acționând dispozitivul BLUETOOTH.

Când atingeți **-/+ (volum)** de pe boxă sau ajustați volumul de pe dispozitivul BLUETOOTH, indicatorul  (alimentare) clipește o dată sau de 3 ori.

În funcție de dispozitivul BLUETOOTH pe care îl utilizați, este posibil ca indicatorul  (alimentare) de pe difuzor să nu clipească, chiar dacă reglați volumul dispozitivului BLUETOOTH.

Atingeți prelungit **-/+ (volum)** pe difuzor pentru ajustări rapide.

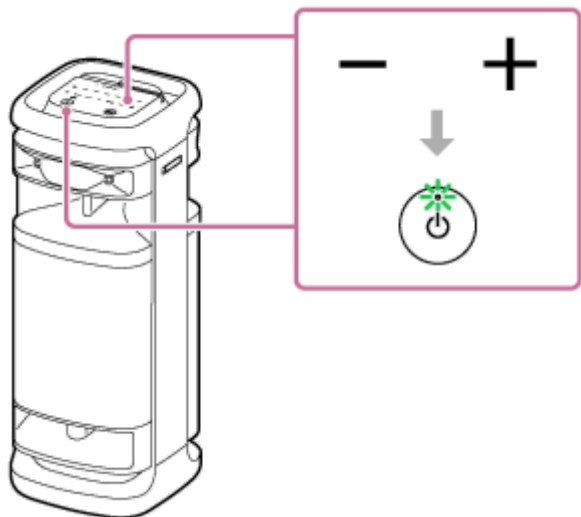

În timpul redării, puteți utiliza **▶||** (redare) pe difuzor pentru a efectua următoarele operații.

Suspendare

Atingeți **▶||** (redare) pe boxă în timpul redării pentru a întrerupe redarea. Atingeți din nou pentru a anula întreruperea.

Saltul la începutul piesei următoare

Atingeți **▶||** (redare) pe boxă rapid de două ori în timpul redării.



Saltul la începutul piesei curente sau anterioare*

Atingeți **▶||** (redare) pe boxă rapid de 3 ori în timpul redării.

* Operațiile variază în funcție de dispozitivul BLUETOOTH utilizat.



Sugestie

- Difuzorul este compatibil cu protecția conținutului prin metoda SCMS-T. Prin difuzor, puteți asculta muzică (sau conținut audio) de la un smartphone sau un telefon mobil compatibil cu metoda SCMS-T.
- Când setați volumul difuzorului la nivel maxim sau minim, indicatorul  (alimentare) clipește de 3 ori.
- Dacă atingeți și mențineți apăsat  (redare) pe difuzor timp de aproximativ 5 secunde, difuzorul va reda piesa muzicală stocată în scop demonstrativ. Pentru a dezactiva această funcție, atingeți din nou  (redare) pe boxă.

Notă

- Dacă apar probleme în comunicare, este posibil ca dispozitivul BLUETOOTH să reacționeze incorect la operațiile efectuate cu difuzorul.
- În funcție de dispozitivul BLUETOOTH, este posibil să fie necesar să ajustați volumul sau să reglați setarea de ieșire audio din dispozitivul conectat.
- Pot apărea paraziți sau întreruperi în redarea sunetului, în funcție de dispozitivul BLUETOOTH conectat la difuzor, de mediul de comunicare sau de mediul de utilizare.

Subiect asociat

- [Închiderea conexiunii BLUETOOTH \(după utilizare\)](#)
- [Conectarea boxei la o priză c.a.](#)

Boxă wireless
ULT TOWER 10

Selectarea calității pentru redarea muzicii printr-o conexiune BLUETOOTH (codec)

Preferințele „Prioritizare calitate sunet” și „Prioritizare conexiune stabilă” sunt disponibile în difuzor pentru calitatea conexiunii BLUETOOTH. Preferința „Prioritizare calitate sunet” oferă compatibilitate nu numai cu SBC, dar și cu AAC și LDAC în cazul redării muzicii la înaltă calitate, în timp ce preferința „Prioritizare conexiune stabilă” permite redarea muzicii printr-o conexiune BLUETOOTH mai stabilă. La momentul achiziției, preferința „Prioritizare calitate sunet” este selectată.

- Prioritizare calitate sunet (setare implicită): Codecul optim este selectat automat dintre AAC, LDAC și SBC.
- Prioritizare conexiune stabilă: SBC este selectat.





1 Porniți difuzorul.

Veți auzi sunetul de notificare emis de boxă și indicatorul  (BLUETOOTH) va clipi* în albastru.

* Dacă dispozitivul BLUETOOTH care a fost conectat anterior la difuzor se află în apropiere, difuzorul poate fi conectat automat la dispozitiv. În acest caz, indicatorul  (BLUETOOTH) de pe difuzor se aprinde în albastru.

2 Schimbați calitatea conexiunii BLUETOOTH.

În timpul acționării difuzorului

1. Atingeți prelungit  (redare) și  (BLUETOOTH) pe difuzor simultan timp de aproximativ 2 secunde. Când setarea este modificată pe preferința „Prioritizare conexiune stabilă”, indicatorul  (alimentare) clipește de 3 ori în verde. Când setarea este modificată pe preferința „Prioritizare calitate sunet”, indicatorul  (alimentare) clipește de două ori în verde. Când difuzorul este conectat la dispozitivele BLUETOOTH, toate conexiunile sunt dezactivate automat și apoi restabilite, iar preferința devine utilizabilă.

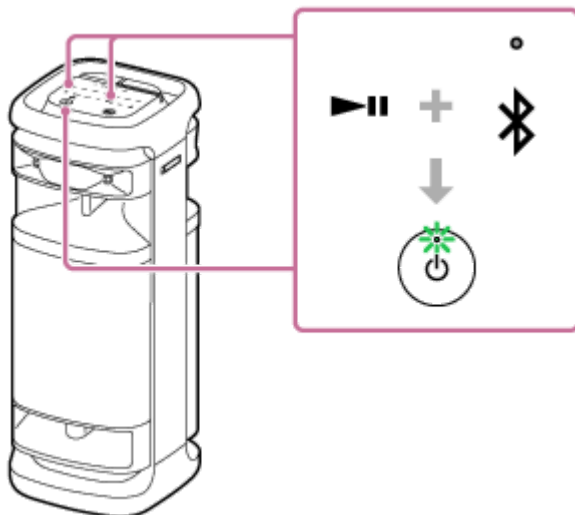

Când se utilizează „Sony | Music Center”

1. Asociați difuzorul cu un dispozitiv BLUETOOTH precum smartphone-uri. Când s-a realizat o conexiune BLUETOOTH, veți auzi un sunet de notificare emis de difuzor.
2. Atingeți [Music Center] pe smartphone etc. pentru a porni aplicația.



Music Center

3. Atingeți [ULT TOWER 10].

4. Atingeți [Settings] - [Sound] - [Bluetooth Connection Quality] și apoi selectați [Priority on Sound Quality] sau [Priority on Stable Connection].

Toate conexiunile la dispozitivele BLUETOOTH sunt dezactivate automat și apoi restabilite, iar preferința devine utilizabilă.

Sugestie

- Când utilizați funcția Pereche Stereo sau funcția Petreceri Conectate, codetul comută automat pe SBC.

Notă

- Când preferința „Prioritizare calitate sunet” este selectată, pot apărea zgomote sau întreruperea sunetului, în funcție de setarea dispozitivului BLUETOOTH și a condițiilor ambiante. În astfel de cazuri, schimbați calitatea conexiunii BLUETOOTH pe preferința „Prioritizare conexiune stabilă”.

Subiect asociat

- [Utilizarea funcției de așteptare BLUETOOTH \(pornire automată\)](#)
- [Funcțiile oferite de „Sony | Music Center”](#)
- [Codecuri acceptate](#)

Boxă wireless
ULT TOWER 10

Codecuri acceptate

Un codec este un algoritm de codificare audio utilizat pentru transmiterea audio fără fir prin intermediul conexiunilor BLUETOOTH.

Difuzorul acceptă următoarele 3 codecuri pentru redarea muzicii prin intermediul unei conexiuni A2DP: SBC, AAC și LDAC™.

- SBC

Aceasta este abrevierea de la Subband Codec.

SBC este tehnologia standard de codificare audio utilizată de dispozitivele BLUETOOTH.

Toate dispozitivele BLUETOOTH acceptă SBC.

- AAC

Aceasta este abrevierea de la Advanced Audio Coding.

AAC este utilizat în principal de produsele Apple, cum ar fi iPhone, care pot oferi o calitate a sunetului mai bună decât cea a SBC.

- LDAC

LDAC este o tehnologie de codificare audio dezvoltată de Sony care permite transmiterea de conținut High-Resolution (Hi-Res) Audio, chiar și prin intermediul conexiunilor BLUETOOTH.

Spre deosebire de alte tehnologii de codificare compatibile cu BLUETOOTH, cum ar fi SBC, aceasta funcționează fără nicio conversie descendentă a conținutului High-Resolution Audio ^{*1}.

Aceasta permite transmiterea a aproximativ de 3 ori mai multe date ^{*2} decât celelalte tehnologii prin intermediul unei rețele fără fir BLUETOOTH, cu o calitate a sunetului fără precedent, oferind codificare eficientă și realizarea de pachete optimizate

*1 Excluzând conținuturile în format DSD.

*2 În comparație cu SBC, atunci când este selectată o rată de biți de 990 kbps (96/48 kHz) sau 909 kbps (88,2/44,1 kHz).

Atunci când un dispozitiv conectat transmite muzică în unul dintre codecurile de mai sus, difuzorul trece automat la acel codec și redă muzica în același codec.

Dacă dispozitivul conectat acceptă un codec cu o calitate a sunetului mai mare decât SBC, este posibil să fie necesar să setați în prealabil dispozitivul pentru a vă bucura de muzică utilizând codecul dorit dintre codecurile acceptate.

Consultați instrucțiunile de utilizare furnizate împreună cu dispozitivul pentru setarea codecului.

Subiect asociat

- [Selectarea calității pentru redarea muzicii printr-o conexiune BLUETOOTH \(codec\)](#)

Boxă wireless
ULT TOWER 10

Închiderea conexiunii BLUETOOTH (după utilizare)

Când ați terminat redarea de muzică de pe dispozitivul BLUETOOTH, efectuați oricare dintre următoarele operații pentru a închide conexiunea prin BLUETOOTH.

Când se întrerupe conexiunea BLUETOOTH, veți auzi un sunet de notificare emis de difuzor.

- Opriți funcția BLUETOOTH din dispozitivul BLUETOOTH.
Pentru detalii, consultați instrucțiunile de utilizare ce însoțesc dispozitivul.
- Opriți dispozitivul BLUETOOTH.
- Opriți difuzorul.

Sugestie

- Când utilizați funcția Pereche Stereo, dacă dezactivați un singur difuzor, celălalt difuzor este dezactivat automat. Conexiunea BLUETOOTH dintre ele este deconectată.
- Când finalizați redarea muzicii, este posibil să se închidă automat conexiunea prin BLUETOOTH, în funcție de dispozitivul BLUETOOTH.

Subiect asociat

- [Oprirea alimentării](#)
- [Funcțiile oferite de „Sony | Music Center”](#)
- [Funcție Așteptare automată \(economisire energie\)](#)

Boxă wireless
ULT TOWER 10

Activarea sau dezactivarea funcției BLUETOOTH și a funcției microfon wireless

Vă puteți conecta la difuzor la un dispozitiv asociat BLUETOOTH când funcția difuzorului BLUETOOTH este setat ca activă.



Vă puteți conecta la boxă și de la microfonul wireless furnizat atunci când funcția microfon wireless a boxei este setată ca activă.

La momentul achiziției, aceste setări sunt activate.

1 Atingeți prelungit – (volum) și (BLUETOOTH) pe difuzor timp de aproximativ 5 secunde.

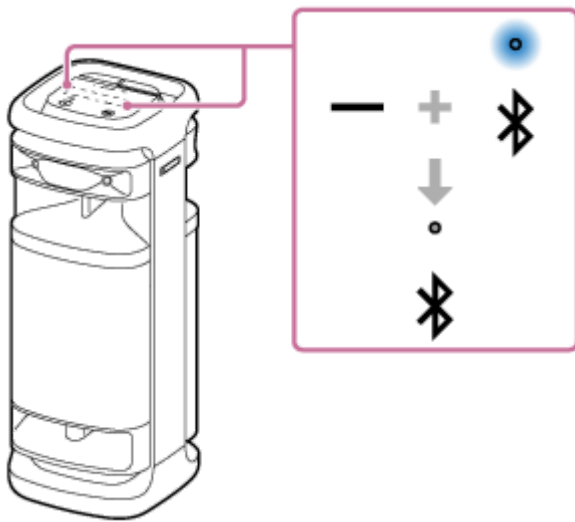
Indicatorul  (BLUETOOTH) se stinge și funcția BLUETOOTH și microfon wireless este setată ca dezactivată.



Când atingeți prelungit încă o dată – (volum) și  (BLUETOOTH) de pe boxă, simultan, timp de aproximativ 5 secunde, indicatorul  (BLUETOOTH) se va aprinde, iar funcția BLUETOOTH și microfon wireless se activează.

Sugestie

- Cu dispozitivul conectat anterior printr-o conexiune prin BLUETOOTH, difuzorul se reconectează când funcția sa BLUETOOTH se activează, cu condiția ca funcția BLUETOOTH a dispozitivului să rămână activă.

Notă

- Nu puteți efectua următoarele operațiuni când funcția BLUETOOTH este dezactivată:
 - Efectuați asocierea și/sau conectarea la dispozitivul BLUETOOTH.
 - Utilizați „Sony | Music Center”.
 - Când microfonul wireless este conectat la boxă, dezactivarea funcției BLUETOOTH a boxei deconectează microfonul wireless.

Boxă wireless
ULT TOWER 10

Ascultarea muzicii de pe un dispozitiv audio portabil etc. prin intermediul unei conexiuni prin cablu

Puteți utiliza difuzorul prin conectarea unui dispozitiv audio portabil etc. la difuzor printr-un cablu audio (disponibil în comerț).

Notă

- Înainte de a realiza o conexiune între difuzor și un dispozitiv audio portabil, reduceți volumul difuzorului și dispozitivului pentru a evita emiterea bruscă de sunete puternice din difuzor.

1 Conectați un dispozitiv la mufa jack AUDIO IN cu un cablu audio (disponibil în comerț).

Pentru conexiune, utilizați un cablu audio cu o mufă mini stereo (fără rezistență)* la ambele capete.

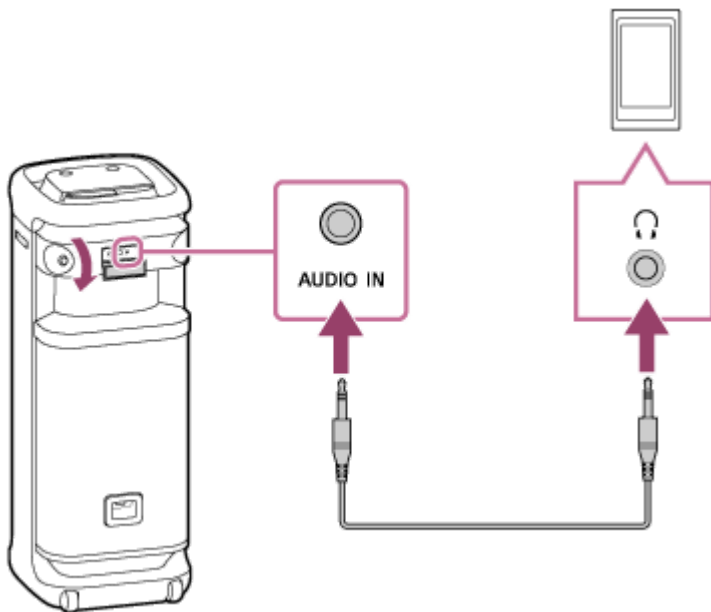

* Dacă utilizați un cablu audio (cu mufe mini stereo) cu o rezistență semnificativă, este posibil ca sunetul să fie mai redus. Prin urmare, asigurați-vă că utilizați un cablu (cu mufe mini stereo) fără rezistență.

2 Porniți difuzorul.

Veți auzi sunetul de notificare emis de boxă și indicatorul  (alimentare) se va aprinde în verde.



3 Atingeți AUDIO IN pe boxă.

4 Porniți și începeți redarea pe dispozitivul conectat.

5 Reglați volumul la un nivel moderat pe dispozitivul conectat.

Dacă volumul este ajustat prin operații pe dispozitivul audio portabil conectat, indicatorul  (alimentare) de pe difuzor nu se va aprinde intermitent.

6 Atingeți **-/+ (volum)** pe boxă pentru a ajusta volumul.

Când atingeți **-/+ (volum)** de pe boxă pentru a ajusta volumul, indicatorul  (alimentare) clipește o dată sau de 3 ori.

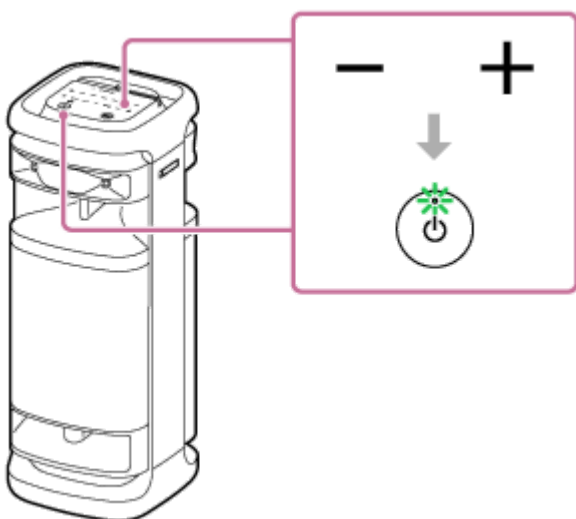

Sugestie

- Dacă nu puteți auzi sunetul, creșteți volumul pe dispozitivul conectat.

Notă

- Când funcția Pereche Stereo sau funcția Petreceri Conectate este utilizată, difuzorul nu poate transmite muzica redată pe dispozitivul care este conectat la mufa jack AUDIO IN printr-un cablu audio.
- În timp ce un dispozitiv audio portabil este conectat la mufa jack AUDIO IN și redarea muzicii este în curs, se dezactivează operațiile ce pot fi efectuate cu difuzorul, de exemplu, suspendarea redării, trecerea la începutul melodiei următoare și trecerea la începutul melodiei curente.
- Portul, conectorul și mufele jack de pe difuzor nu sunt concepute pentru a rezista la apă. Nu utilizați difuzorul în locuri în care este probabil ca difuzorul să fie stropit cu apă. Când ați terminat de utilizat boxa, asigurați-vă că ați închis bine capacele.

Subiect asociat

- [Funcție Așteptare automată \(economisire energie\)](#)

5-056-578-51(1) Copyright 2024 Sony Corporation

Boxă wireless
ULT TOWER 10

Comutarea efectelor de sunet

Vă puteți delecta cu efectele de sunet pe difuzor.

Bucurați-vă de un bas bogat și profund (buton ULT)

Puteți urma una dintre următoarele proceduri pentru configurare. La momentul achiziției, setarea ULT POWER SOUND este activată.

- Apăsați butonul ULT.
De fiecare dată când apăsați butonul ULT, setarea comută între ULT1, ULT2 și dezactivat.
De fiecare dată când setarea se modifică, veți auzi un sunet de notificare emis de boxă și butonul ULT se va aprinde sau se va stinge.

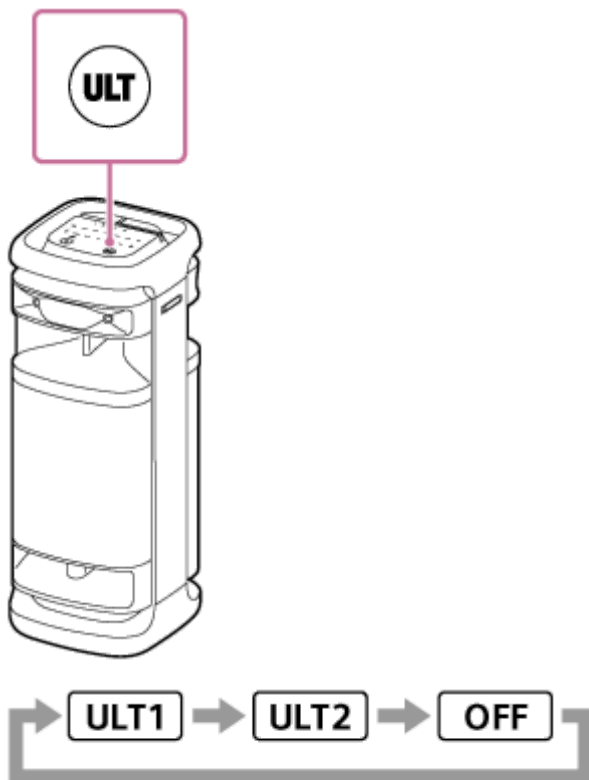

ULT1: Accentuează basul profund.

ULT2: Accentuează senzația de putere chiar mai mult decât ULT1.

Dezactivat: Dezactivează setarea ULT POWER SOUND.

- Utilizați „Sony | Music Center”.
Atingeți [ULT TOWER 10] - [Settings] - [Sound] - [Sound Effect] pe „Sony | Music Center”, apoi selectați [OFF], [ULT1] sau [ULT2].

Sugestie

- Setarea implicită (ULT1 sau ULT2) variază în funcție de țară sau regiune.
- Prin apăsarea prelungită a butonului ULT și prin atingerea prelungită a – (volum) de pe boxă simultan timp de aproximativ 2 secunde, puteți activa sau dezactiva sunetul de notificare.
Când sunetul de notificare este dezactivat, indicatorul  (alimentare) clipește de 3 ori în verde.

Când sunetul de notificare este activat, indicatorul  (alimentare) clipește de două ori în verde.

Ajustarea setării egalizatorului în funcție de preferința dvs. (CUSTOM)

În „Sony | Music Center”, atingeți [ULT TOWER 10] - [Settings] - [Sound] - [Sound Effect] - [CUSTOM].
Atingeți [Custom EQ] și apoi ajustați setarea egalizatorului în funcție de preferințe.

Notă

- Nu puteți utiliza modul CUSTOM dacă funcția TV Sound Booster este activată.

Ajustarea automată pentru obținerea sunetului optim în funcție de mediu (Optimizarea câmpului sonor)

Această tehnologie brevetată de detectare cu microfon detectează zgomotele din jurul boxei în timp ce se redă muzică pentru a face reglaje automate în scopul optimizării sunetului. La momentul achiziției, Optimizarea câmpului sonor este activată.

Pentru a activa Optimizarea câmpului sonor

În „Sony | Music Center” atingeți [ULT TOWER 10] - [Settings] - [Sound] - [Sound Field Optimization] și apoi setați-o pe activat.

Notă

- În unele cazuri, zgomotul din jur poate împiedica optimizarea sunetului.
- Când se utilizează funcția Pereche Stereo sau funcția Petreceri Conectate, setarea pentru Optimizarea câmpului sonor este dezactivată.

Boxă wireless
ULT TOWER 10

Ascultarea muzicii fără fir, cu 2 difuzoare (funcția Pereche Stereo)

Pentru a utiliza funcția Pereche Stereo, sunt necesare 2 difuzoare ULT TOWER 10. Prin conectarea a 2 boxe printr-o conexiune BLUETOOTH, vă puteți bucura de muzică la un nivel superior.

2 boxe conectate printr-o conexiune BLUETOOTH redau sunetele în modul stereo, cu 1 boxă redând sunetul pe canalul drept (partea dreaptă), iar cealaltă, pe canalul stâng (partea stângă).

Înainte de a utiliza difuzorul, asigurați-vă de următoarele:

- Efectuați actualizarea software-ului preinstalat la ultima versiune pe fiecare difuzor care se conectează pentru funcție. (Pentru detalii despre procedura de actualizare, consultați [Actualizarea software-ului preinstalat.](#))
- La configurarea boxelor pentru funcția Pereche Stereo, asigurați-vă că cele 2 boxe care se conectează la funcție se află la o distanță de 1 m una față de cealaltă. Opriți redarea muzicală dacă este în curs.
- Când redați muzică, asigurați-vă că toate dispozitivele care se conectează la funcție se află la o distanță de până la 30 m fără obstacole.
Raza de comunicare maximă se poate reduce în următoarele condiții.
 - Când există un obstacol cum ar fi o persoană, un obiect metalic sau un perete între difuzor și dispozitivul BLUETOOTH.
 - Când un dispozitiv LAN fără fir este utilizat în apropierea difuzorului.
 - Când este utilizat un cuptor cu microunde în apropierea difuzorului.
 - Când un dispozitiv care generează radiații electromagnetice este utilizat în apropierea difuzorului.

1 Utilizați „Sony | Music Center” pentru a seta boxa pentru funcția Pereche Stereo.

Pentru detalii despre „Sony | Music Center”, consultați următorul URL:

<https://www.sony.net/smcqa/>

Pentru a închide funcția Pereche Stereo

Utilizați „Sony | Music Center”.

Sugestie

- Prin utilizarea funcției Pereche Stereo, se comută automat codecul pe SBC.
- Dacă opriți difuzoarele, nu se dezactivează și funcția Pereche Stereo. Când unul dintre difuzoare este repornit, acesta încearcă să realizeze o conexiune pentru funcția Pereche Stereo. Pentru a utiliza funcția Pereche Stereo, porniți celălalt difuzor în decurs de 1 minut. Însă, când funcția de așteptare BLUETOOTH rămâne activă pe ambele boxe, dacă porniți una dintre boxe, cealaltă este pornită automat și se realizează o conexiune pentru funcția Pereche Stereo între boxe.

Notă

- În timp ce funcția Pereche Stereo este utilizată, sunetul de la următoarele dispozitive conectate la boxă nu va fi redat.
 - Dispozitivul USB conectat la portul PLAY/CHARGE OUTPUT (USB)
 - Dispozitivul conectat la mufa jack AUDIO IN printr-un cablu audio
 - Televizorul conectat la conectorul OPTICAL IN

- Când difuzorul este în modul OPTICAL IN, AUDIO IN sau USB, îl puteți configura pentru funcția Pereche Stereo și cu „Sony | Music Center”. Însă, după finalizarea unei configurări, difuzorul este comutat automat pe modul BLUETOOTH.
- Dezactivarea funcției Pereche Stereo nu afectează conexiunea BLUETOOTH deja realizată, iar difuzorul rămâne în modul BLUETOOTH. Pentru a trece boxa în modul OPTICAL IN, AUDIO IN sau USB, este necesară o acționare prin atingere a modului respectiv pe boxă.
- Pentru a evita emiterea bruscă de sunete puternice din difuzor, reduceți volumul difuzorului și al dispozitivului BLUETOOTH sau opriți redarea pe dispozitivul BLUETOOTH înainte de a realiza conexiunea cu dispozitivul BLUETOOTH.

Subiect asociat

- [Utilizarea funcției de așteptare BLUETOOTH \(pornire automată\)](#)
- [Instalarea „Sony | Music Center”](#)
- [Actualizarea software-ului preinstalat](#)

5-056-578-51(1) Copyright 2024 Sony Corporation

Boxă wireless
ULT TOWER 10

Audiții prin redare fără fir cu mai multe difuzoare (funcția Petreceri Conectate)

Puteți conecta mai multe difuzoare (până la 100 difuzoare) compatibile cu funcția Petreceri Conectate prin conexiunile BLUETOOTH și vă puteți bucura de redarea muzicală.

Producele compatibile cu funcția Party Chain fără fir nu permit conectarea.

Dispozitive* compatibile cu funcția Petreceri Conectate:

LSPX-S3, SRS-XP700, SRS-XP500, SRS-XG500, SRS-XG300, SRS-XB43, SRS-XB33, SRS-XB23, SRS-XE300, SRS-XE200, SRS-XV900, SRS-XV800, SRS-XV500, SRS-ULT70, SRS-ULT1000

* În funcție de țară sau de regiune, unele dintre dispozitivele compatibile nu sunt disponibile pentru achiziție.

Înainte de a utiliza difuzorul, asigurați-vă de următoarele:

- Efectuați actualizarea software-ului preinstalat la ultima versiune pe fiecare difuzor care se conectează pentru funcție. (Pentru detalii despre procedura de actualizare, consultați [Actualizarea software-ului preinstalat.](#))
- Când configurați boxele pentru funcția Petreceri Conectate, asigurați-vă că toate boxele care se conectează la funcție se află la o distanță de 1 m. Opriți redarea muzicală dacă este în curs.
- Când redați muzică, asigurați-vă că toate dispozitivele care se conectează la funcție se află la o distanță de până la 30 m fără obstacole.
Raza de comunicare maximă se poate reduce în următoarele condiții.
 - Când există un obstacol cum ar fi o persoană, un obiect metalic sau un perete între difuzor și dispozitivul BLUETOOTH.
 - Când un dispozitiv LAN fără fir este utilizat în apropierea difuzorului.
 - Când este utilizat un cuptor cu microunde în apropierea difuzorului.
 - Când un dispozitiv care generează radiații electromagnetice este utilizat în apropierea difuzorului.

1 Utilizați „Sony | Music Center” pentru a seta difuzorul pentru funcția Petreceri Conectate.

Pentru detalii despre „Sony | Music Center”, consultați următorul URL:
<https://www.sony.net/smcqa/>

2 Începeți redarea prin dispozitivul BLUETOOTH și ajustați volumul la un nivel moderat.

Aceeași muzică este redată de la toate difuzoarele.

Când ajustați volumul pe dispozitivul BLUETOOTH sau difuzorul conectat la dispozitiv (difuzorul setat ca primul sistem), volumele tuturor difuzoarelor sunt ajustate automat. Pentru alte difuzoare (difuzorul al doilea sau alte ansambluri ulterioare), puteți ajusta volumul pe fiecare în parte.

Schimbarea dispozitivului BLUETOOTH sau difuzorului conectat sau închiderea funcției Petreceri Conectate

Opriți redarea muzicală în prealabil.

Sugestie

- Luminile și butonul ULT de pe boxă se aprind diferit în funcție de modelul care este setat inițial pe boxă.

- Când utilizați funcția Petrecheri Conectate, codecul comută automat pe SBC.

Notă

- În timp ce funcția Petrecheri Conectate este utilizată, sunetul de la următoarele dispozitive conectate la boxă nu va fi redat.
 - Dispozitivul USB conectat la portul PLAY/CHARGE OUTPUT (USB)
 - Dispozitivul conectat la mufa jack AUDIO IN printr-un cablu audio
 - Televizorul conectat la conectorul OPTICAL IN
- Când difuzorul este în modul OPTICAL IN, AUDIO IN sau USB, îl puteți configura pentru funcția Petrecheri Conectate și cu „Sony | Music Center”. Însă, după finalizarea unei configurări, difuzorul este comutat automat pe modul BLUETOOTH.
- Dezactivarea funcției Petrecheri Conectate nu afectează conexiunea BLUETOOTH deja realizată, iar difuzorul rămâne în modul BLUETOOTH. Pentru a trece boxa în modul OPTICAL IN, AUDIO IN sau USB, este necesară o acționare prin atingere a modului respectiv pe boxă.
- În timpul vizionării de filme folosind funcția Petrecheri Conectate, poate exista un decalaj între video și audio.

Subiect asociat

- [Instalarea „Sony | Music Center”](#)
- [Actualizarea software-ului preinstalat](#)

Boxă wireless
ULT TOWER 10

Utilizarea unui microfon extern cu fir

Puteți să vă redați vocea prin difuzor prin conectarea unui microfon dinamic cu o mufă normală (Φ 6,3 mm) (disponibilă în comerț).

- 1 **Rotiți potențimetrul MIC și GUITAR la MIN pentru a reduce volumul microfonului.**



- 2 **Conectați un microfon extern cu fir la mufa jack MIC/GUITAR de pe suprafața superioară a boxei.**

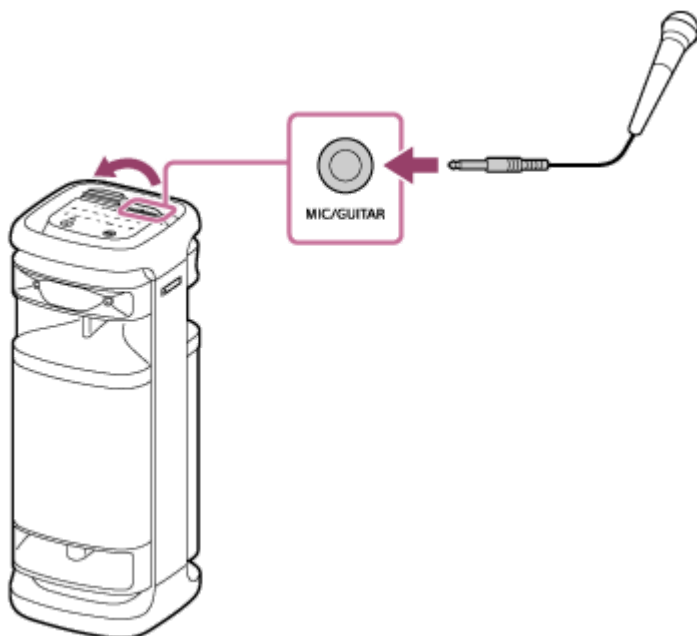

- 3 **Reglați volumul cu potențimetrul MIC și GUITAR.**

- 4 **Vorbiți sau cântați în microfonul cu fir conectat.**

Dacă folosiți KEY CONTROL sau ECHO de pe boxă, puteți efectua și următoarele operații.

Control tonalitate

Puteți schimba tonalitatea unei melodii pe care o cântați.

Apăsăți KEY CONTROL **b** (bemol)/ **#** (diez) de pe boxă pentru a regla tonalitatea în funcție de timbrul dvs. vocal.

Ecou microfon

Puteți adăuga un efect de ecou la vocea proprie când cântați la microfonul cu fir.

Apăsăți ECHO de pe boxă în mod repetat pentru a regla efectul de ecou.

Notă

- Când utilizați funcția Petreceri Conectate sau Pereche stereo, sunetul de la microfon este difuzat doar din difuzorul la care este conectat microfonul.
- Aproximarea microfonului de boxă poate cauza feedback acustic. În acest caz, în funcție de volumul sunetului boxei, este posibil ca boxa să se oprească din cauza funcției de protecție a produsului. În acest caz, deconectați cablul de alimentare cu c.a., așteptați un timp, introduceți în priză cablul de alimentare cu c.a., apoi porniți din nou boxa.
- În timp ce un microfon sau o chitară este conectată la difuzor, funcția Așteptare automată este dezactivată.
- Portul, conectorul și mufele jack de pe difuzor nu sunt concepute pentru a rezista la apă. Nu utilizați difuzorul în locuri în care este probabil ca difuzorul să fie stropit cu apă. Când ați terminat de utilizat boxa, asigurați-vă că ați închis bine capacele.

Subiect asociat

- [Utilizarea unui microfon wireless](#)
- [Nici funcția Karaoke, nici funcția DJ Control nu pot fi utilizate cât funcția TV Sound Booster este activată](#)
- [Se aude feedback acustic](#)

Boxă wireless
ULT TOWER 10

Ascultarea sunetului de la chitară

Puteți asculta sunetul de la o chitară prin conectarea acesteia la mufa jack MIC/GUITAR (Φ 6,3 mm) din difuzor. Prin conectarea microfonului wireless la boxă, puteți reda sunetul de la chitară și puteți și cânta în același timp.

- 1** Rotiți potențiometrul MIC și GUITAR către MIN pentru a reduce nivelul volumul chitarei.
- 2** Conectați chitara la mufa jack MIC/GUITAR de pe suprafața superioară a boxei printr-un cablu de instrument pentru chitară (disponibil în comerț).

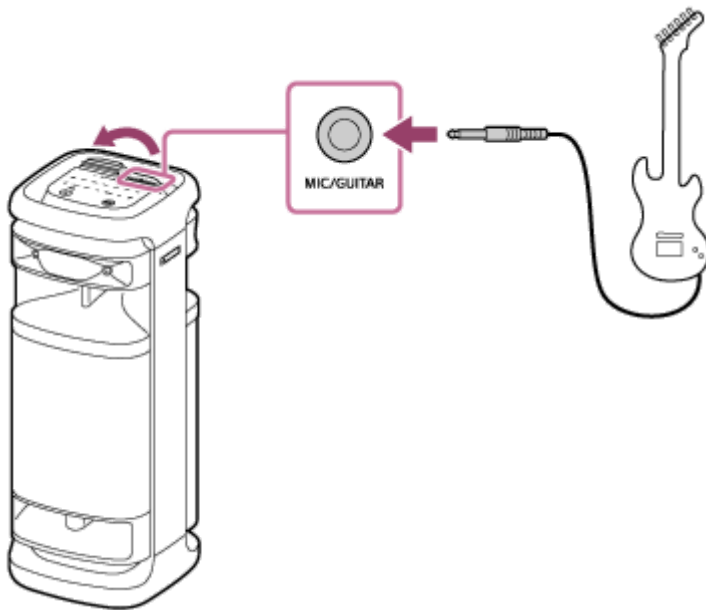

- 3** Apăsați butonul GUITAR de pe suprafața superioară a boxei.
Indicatorul GUITAR se aprinde în alb.
- 4** Reglați volumul chitarei în timp ce cântați la chitară.
Sunetul chitarei este redat din difuzor.

Scoaterea difuzorului din modul pentru chitară

Apăsați încă o dată butonul GUITAR de pe suprafața superioară a boxei.

Notă

- Înainte de a deconecta chitara de la difuzor, rotiți potențiometrul MIC și GUITAR către „MIN” pentru a reduce volumul chitarei.
- În timp ce un microfon sau o chitară este conectată la difuzor, funcția Așteptare automată este dezactivată.
- Portul, conectorul și mufele jack de pe difuzor nu sunt concepute pentru a rezista la apă. Nu utilizați difuzorul în locuri în care este probabil ca difuzorul să fie stropit cu apă. Când ați terminat de utilizat boxa, asigurați-vă că ați închis bine capacele.

Subiect asociat

- Nici funcția Karaoke, nici funcția DJ Control nu pot fi utilizate cât funcția TV Sound Booster este activată

5-056-578-51(1) Copyright 2024 Sony Corporation

Boxă wireless
ULT TOWER 10

Funcțiile oferite de „Sony | Music Center”

„Sony | Music Center” este o aplicație pentru controlul dispozitivelor audio Sony care sunt compatibile cu „Sony | Music Center” prin smartphone-ul dvs., etc.

Pentru detalii despre „Sony | Music Center”, consultați următorul URL:

<https://www.sony.net/smcqa/>

Operațiile care pot fi efectuate pe un difuzor cu „Sony | Music Center”

- Setarea funcției Petreceri Conectate
- Setarea funcției Pereche Stereo, comutarea canalelor audio dreapta (partea dreaptă) și stânga (partea stângă)
- Setarea calității sunetului și ajustarea egalizatorului
- Setări Opțiune alimentare (Sunet pornire/oprire alimentare, Așteptare automată, Așteptare Bluetooth)
- Activarea/dezactivarea funcției de stingere automată a luminii de fundal a panoului tactil
- Setarea de iluminare (Iluminare) (comutarea modului Lighting Mode)
- Comutarea sursei audio între dispozitivul conectat printr-o conexiune BLUETOOTH, dispozitivul conectat la conectorul OPTICAL IN (intrare audio digitală optică), dispozitivul conectat la mufa jack AUDIO IN și dispozitivul conectat la portul PLAY/CHARGE OUTPUT (USB) pentru redare
- Activarea/dezactivarea funcției TV Sound Booster
- Ajustarea sincronizării cu semnalul audio de la televizor
- Se comută Calitate conexiune Bluetooth (Priorizare calitate sunet/Priorizare conexiune stabilă)
- Gestionarea conexiunii multipunct (conexiune simultană cu 2 BLUETOOTH dispozitive)
- Vizualizarea actualizării sau versiunii software-ului difuzorului
- Operații, inclusiv realizarea și întreruperea conexiunilor cu dispozitivele BLUETOOTH
- Configurarea Optimizarea câmpului sonor

etc.

Notă

- Funcțiile pe care le puteți controla cu „Sony | Music Center” variază în funcție de dispozitivul conectat. Specificațiile și designul aplicației se pot schimba fără notificare prealabilă.
- Trebuie să utilizați cea mai recentă versiune de „Sony | Music Center”. Dacă nu puteți conecta difuzorul și un dispozitiv BLUETOOTH printr-o conexiune BLUETOOTH sau dacă există o problemă precum nedifuzarea sunetului, dezinstalați „Sony | Music Center” și încercați din nou conexiunea prin BLUETOOTH. Pentru detalii despre „Sony | Music Center”, consultați Google Play (Play Store) sau App Store.
- Rețineți că „Sony | Music Center” și „Music Center for PC” sunt aplicații diferite.

Subiect asociat

- Instalarea „Sony | Music Center”
- Conectarea boxei la o priză c.a.
- Activarea/dezactivarea luminii difuzorului (funcția de iluminare)
- Conectarea simultană a difuzorului cu 2 dispozitive BLUETOOTH (conexiune multipunct)
- Audiție pe televizor (prin utilizarea funcției TV Sound Booster)
- Audiție pe televizor (fără utilizarea funcției TV Sound Booster)
- Selectarea calității pentru redarea muzicii printr-o conexiune BLUETOOTH (codec)
- Ascultarea muzicii fără fir, cu 2 difuzoare (funcția Pereche Stereo)
- Audiții prin redare fără fir cu mai multe difuzoare (funcția Petreceri Conectate)
- Actualizarea software-ului preinstalat

5-056-578-51(1) Copyright 2024 Sony Corporation

Boxă wireless
ULT TOWER 10

Instalarea „Sony | Music Center”

Instalați „Sony | Music Center” pe smartphone-ul dvs., etc. din Google Play (Play Store) sau din App Store. În cazul dispozitivelor Apple iOS, „Sony | Music Center” poate fi instalat pe dispozitive cu iOS 11.0 sau versiuni ulterioare. Nu este disponibilă instalarea pe dispozitivele cu iOS 10.x sau versiuni anterioare.

- 1 Descărcăți „Sony | Music Center” din Google Play (Play Store) sau App Store și instalați aplicația.



Sony Music Center



- 2 Când instalarea s-a încheiat, lansați „Sony | Music Center”.

Notă

- Rețineți că „Sony | Music Center” și „Music Center for PC” sunt aplicații diferite.
- Trebuie să utilizați cea mai recentă versiune de „Sony | Music Center”. Dacă nu puteți conecta difuzorul și un dispozitiv BLUETOOTH printr-o conexiune BLUETOOTH sau dacă există o problemă precum nedifuzarea sunetului, dezinstalați „Sony | Music Center” și încercați din nou conexiunea prin BLUETOOTH. Pentru detalii despre „Sony | Music Center”, consultați Google Play (Play Store) sau App Store.

Subiect asociat

- [Funcțiile oferite de „Sony | Music Center”](#)

Boxă wireless
ULT TOWER 10

Funcțiile oferite de „Fiestable”

„Fiestable” este o aplicație care permite utilizarea de dispozitive audio Sony compatibile cu „Fiestable” de pe smartphone-uri etc.

Comenzi disponibile

- DJ Control
Puteți adăuga efecte sonore (Isolator etc.) la muzica redată.

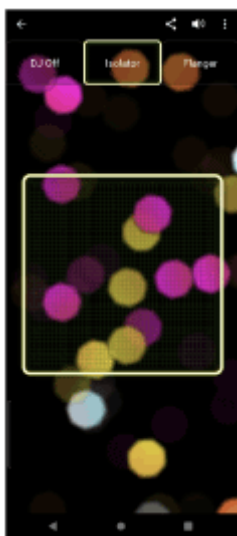

- Illumination
Puteți seta funcția de iluminare.

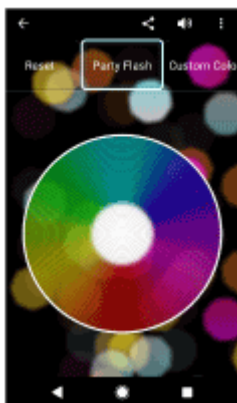

- Motion Control
Puteți efectua operații audio dacă agitați smartphone-ul.

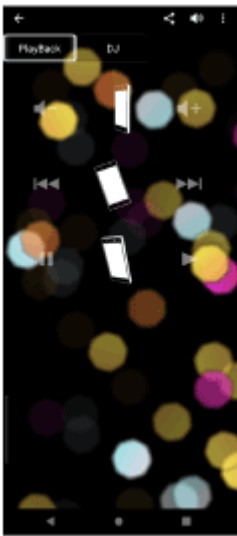

- Altele

Vă puteți bucura de diverse funcții precum Karaoke, Voice Control, Party Light și Party Playlist.

Sugestie

- Funcțiile pe care le puteți controla cu „Fiestable” variază în funcție de dispozitivul conectat. Specificația și designul aplicației se pot schimba fără notificare prealabilă.

Boxă wireless
ULT TOWER 10

Instalarea „Fiestable”

Instalați „Fiestable” pe smartphone-ul dvs., etc. din Google Play (Play Store) sau din App Store. În cazul dispozitivelor Apple iOS, „Fiestable” poate fi instalat pe dispozitive cu iOS 11.0 sau versiuni ulterioare. Nu este disponibilă instalarea pe dispozitivele cu iOS 10.x sau versiuni anterioare.

- 1 Descărcați „Fiestable” din Google Play (Play Store) sau App Store și instalați aplicația.



Fiestable 

- 2 Când instalarea este finalizată, lansați „Fiestable” de pe ecranul „Sony | Music Center”.

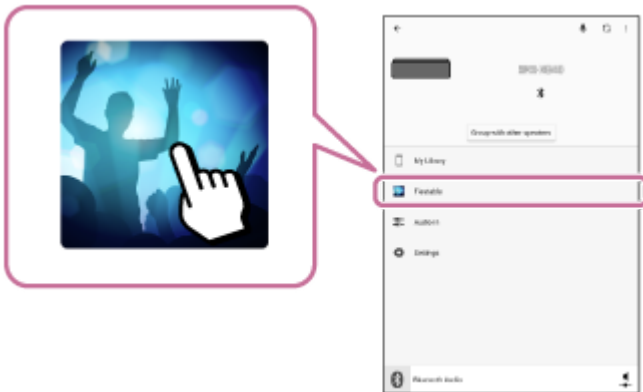

Notă

- Trebuie să utilizați cea mai recentă versiune de „Fiestable”.

Subiect asociat

- [Funcțiile oferite de „Fiestable”](#)

Boxă wireless
ULT TOWER 10

Despre indicatoare

Unitatea principală

Indicator (alimentare)



Nu este aprins	Difuzorul este dezactivat.
Aprins (verde)	Difuzorul este activat.
Aprins (portocaliu)	Difuzorul este dezactivat. Funcția de așteptare BLUETOOTH este activată.

<p>Se aprinde intermitent (verde sau portocaliu)</p>	<ul style="list-style-type: none"> ● De fiecare dată când atingeți –/+ (volum) pe boxă, indicatorul clipește o dată în verde. ● Când apăsați –/+ (volum) pe difuzor, iar volumul este setat la cel mai mic nivel (0) sau cel mai înalt (50), indicatorul clipește de 3 ori în verde. ● Când apăsați prelungit –/+ (volum) pe boxă, iar volumul nu este setat la cel mai mic nivel sau cel mai înalt, indicatorul clipește de 2 ori în verde. ● Când culoarea luminii este schimbată de unul dintre selectoarele culorii de iluminare de pe difuzor, indicatorul clipește o dată în verde. ● Când culoarea curentă este aleasă cu selectorul culorii de iluminare de pe difuzor, indicatorul clipește de 3 ori în verde. ● Când ► (redare) și – (volum) de pe difuzor sunt menținute atinse simultan aproximativ 5 secunde și funcția Așteptare automată este oprită, indicatorul clipește de 3 ori în portocaliu. ● Când ► (redare) și – (volum) de pe difuzor sunt menținute atinse simultan aproximativ 5 secunde și funcția Așteptare automată este activată, indicatorul clipește de două ori în portocaliu. ● Când ► (redare) și 📶 (BLUETOOTH) de pe difuzor sunt menținute atinse simultan aproximativ 2 secunde și preferința „Priorizare conexiune stabilă” este selectată pentru calitatea conexiunii BLUETOOTH, indicatorul clipește de 3 ori în verde. ● Când ► (redare) și 📶 (BLUETOOTH) de pe difuzor sunt menținute atinse simultan aproximativ 2 secunde și preferința „Priorizare calitate sunet” este selectată pentru calitatea conexiunii BLUETOOTH, indicatorul clipește de două ori în verde. ● Când butonul ULT este apăsat prelungit și – (volum) de pe boxă este atins prelungit simultan timp de aproximativ 2 secunde și sunetul de notificare ULT POWER SOUND este dezactivat, indicatorul clipește de 3 ori în verde. ● Când butonul ULT este apăsat prelungit și – (volum) de pe boxă este atins prelungit simultan timp de aproximativ 2 secunde și sunetul de notificare ULT POWER SOUND este activat, indicatorul clipește de două ori în verde. ● Pe măsură ce procesul de actualizare a software-ului avansează, activitatea indicatorului verde 🔌 (alimentare) se modifică (de la 5 aprinderi la 4, o singură aprindere și apoi stins[*]). ● Când boxa este pornită pentru prima dată după actualizarea software-ului, indicatorul verde 🔌 (alimentare) și indicatorul albastru 📶 (BLUETOOTH) clipeșc simultan de 3 ori.
<p>Clipește de două ori (verde)</p>	<p>Se așteaptă asocierea cu microfonul wireless.</p>
<p>Clipește de trei ori (portocaliu)</p>	<p>Se detectează o anomalie, precum o atingere nevalidă sau întreruperea unei conexiuni BLUETOOTH (eroare de circuit electric). Urmați pașii descriși în Repornirea difuzorului pentru a reporni difuzorul.</p>
<p>Clipește de trei ori (verde)</p>	<p>Actualizarea software-ului pe microfonul wireless.</p>

Clipește de patru ori (portocaliu)	<ul style="list-style-type: none"> ● Actualizarea software a fost anulată de „Sony Music Center”. ● Actualizarea software-ului pentru boxă sau microfonul wireless nu a reușit.
------------------------------------	---

* În funcție de situație, este posibil să nu puteți vedea toate modelele de iluminare.

Indicatorul (BLUETOOTH) (albastru)

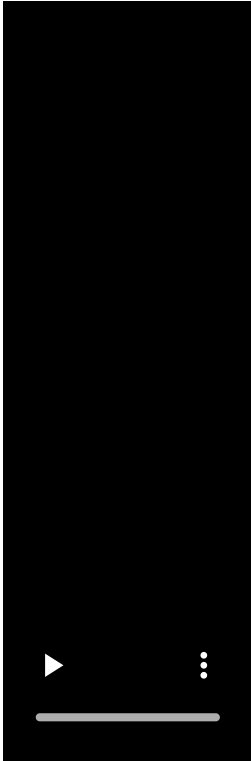
Nu este aprins	Funcția BLUETOOTH nu este activată pe boxă.
Aprins constant	Difuzorul este conectat la un dispozitiv BLUETOOTH.
Se aprinde intermitent	<ul style="list-style-type: none"> ● Actualizarea software a fost anulată de „Sony Music Center”. ● Actualizare software nereușită. ● Când boxa este pornită pentru prima dată după actualizarea software-ului, indicatorul albastru  și indicatorul verde  (alimentare) clipesc simultan de 3 ori.
Clipește de două ori	<p>Difuzorul este în modul asociere.</p> 

<p>Lumină intermitentă lentă</p>	<p>Difuzorul așteaptă un dispozitiv BLUETOOTH la care să se conecteze.</p> 
----------------------------------	--

Indicator multicolor (buton ULT)

Aprins constant	Modul sunet este setat pe ULT1 sau ULT2.
Nu este aprins	Modul sunet este setat pe altul decât ULT1 sau ULT2.

Indicator GUITAR (alb)

Aprins constant	Difuzorul este în modul chitară.
Nu este aprins	Difuzorul nu este în modul chitară.

Indicator ECHO (alb)

Aprins constant	Nivelul de ecou al microfonului este setat la 1, 2, sau 3.
Nu este aprins	<ul style="list-style-type: none"> ● Efectul de ecou al microfonului nu este activat sau nu este conectat niciun microfon la difuzor. ● Dacă nivelul de ecou al microfonului este setat la 3, atingerea ECHO de pe boxă dezactivează efectul de ecou al microfonului și determină închiderea indicatorului.
Lumină intermitentă	Dacă nivelul de ecou al microfonului este setat la 1 sau 2, atingerea ECHO de pe boxă face ca indicatorul să clipească o dată.

Indicator KEY CONTROL \flat (bemol) (alb)

Aprins constant	Nivelul de control al tonalității pentru notele \flat (bemol) este setat la un nivel cuprins între -1 și -6.
-----------------	--

Nu este aprins	Nu este setat niciun nivel de control al tonalității pentru notele b (bemol) sau nu este conectat niciun microfon la difuzor.
Lumină intermitentă	<ul style="list-style-type: none"> ● Atingerea KEY CONTROL b (bemol) de pe boxă face ca indicatorul să clipească o dată. ● Dacă nivelul de control al tonalității pentru notele b (bemol) este setat la -6, atingerea KEY CONTROL b (bemol) de pe boxă face ca indicatorul să clipească de 3 ori.

Indicator KEY CONTROL **#** (diez) (alb)

Aprins constant	Nivelul de control al tonalității pentru notele # (diez) este setat la un nivel cuprins între +1 și +6.
Nu este aprins	Nu este setat niciun nivel de control al tonalității pentru notele # (diez) sau nu este conectat niciun microfon la difuzor.
Lumină intermitentă	<ul style="list-style-type: none"> ● Atingerea KEY CONTROL # (diez) de pe boxă face ca indicatorul să clipească o dată. ● Dacă nivelul de control al tonalității pentru notele # (diez) este setat la +6, atingerea KEY CONTROL # (diez) de pe boxă face ca indicatorul să clipească de 3 ori.



Microfon wireless

Indicator (alimentare)

Nu este aprins	Microfonul wireless este dezactivat.
Aprins (verde sau portocaliu)*	Microfonul wireless este activat și conectat la boxă.
Clipește încet (verde sau portocaliu)*	Se așteaptă conectarea la boxă.
Clipește (verde sau portocaliu)*	<ul style="list-style-type: none"> ● Când microfonul wireless așteaptă să se conecteze la boxă, indicatorul clipește lent. ● Când microfonul wireless este în modul de asociere, indicatorul clipește de două ori. ● De fiecare dată când apăsați butoanele +/- (volum), indicatorul clipește o dată. ● Când acționați butoanele +/- (volum), iar volumul este setat la cel mai mic nivel sau cel mai înalt, indicatorul clipește de 3 ori. ● Când apăsați prelungit butoanele +/- (volum) și volumul nu este setat la cel mai mic nivel sau la cel mai înalt, indicatorul clipește de 2 ori.
Clipește de două ori (verde sau portocaliu)*	Se așteaptă asocierea cu boxa.
Clipește de trei ori (verde sau portocaliu)*	Actualizarea software-ului microfonului wireless este în curs.

Clipește de patru ori
(portocaliu)

A survenit o eroare în timpul actualizării software-ului microfonului wireless.

* Culoarea indicatorului  (alimentare) depinde de nivelul de încărcare a bateriei. Când nivelul bateriei este mai mare de 10% indicatorul  (alimentare) se aprinde sau clipește verde. Când nivelul bateriei este mai 10% sau mai puțin, indicatorul  (alimentare) se aprinde sau clipește portocaliu.

Subiect asociat

- [Unitatea principală](#)
- [Funcțiile oferite de „Sony | Music Center”](#)

5-056-578-51(1) Copyright 2024 Sony Corporation

Boxă wireless
ULT TOWER 10

Actualizarea software-ului preinstalat

Când o nouă versiune a software-ului este lansată, puteți actualiza software-ul preinstalat al boxei și al microfonului wireless prin următoarele metode.

Prin actualizarea software-ului, se vor adăuga noi caracteristici, permițându-vă să vă bucurați de mai mult confort și stabilitate în utilizare.

1 Conectați difuzorul la o priză c.a. prin cablul de alimentare cu c.a. furnizat.

2 Porniți boxa și microfonul wireless.

Indicatorul verde  (alimentare) de pe microfonul wireless se va aprinde constant în loc să fie intermitent, indicând faptul că boxa și microfonul wireless sunt conectate.

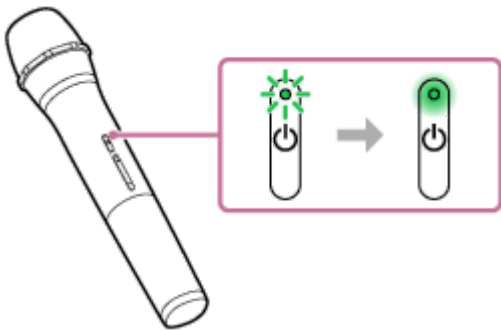

3 Atingeți [Music Center] pe smartphone etc. pentru a porni aplicația.



Music Center



4 Atingeți [ULT TOWER 10].

Când o nouă versiune a software-ului este lansată, se afișează o notă privind actualizarea pe ecranul „Sony | Music Center”.

5 Urmați instrucțiunile de pe ecran pentru a actualiza.

Pe măsură ce procesul de actualizare a software-ului avansează, activitatea indicatorului verde  (alimentare) de pe boxă se modifică (de la 5 aprinderi la 4, o singură aprindere și apoi stins).

În funcție de situație, este posibil să nu puteți vedea toate modelele de iluminare.

Când boxa este pornită pentru prima dată după actualizarea software-ului, indicatorul verde  (alimentare) și indicatorul albastru  (BLUETOOTH) clipește simultan de 3 ori, pentru a vă informa că actualizarea s-a încheiat.

Dacă există o actualizare de software pentru microfonul wireless, actualizarea software-ului va porni automat când conectați microfonul wireless la boxă.

În timpul actualizării, indicatoarele  (alimentare) de pe boxă și de pe microfonul wireless continuă să clipească de 3 ori fiecare.

Când actualizarea este completă, indicatorul  (alimentare) de pe boxă și de pe microfonul wireless se vor stinge în loc să fie intermitente și apoi se vor aprinde pentru a indica finalizarea actualizării.

6 Confirmați versiunea software-ului difuzorului.

În „Sony | Music Center”, atingeți [ULT TOWER 10] - [Settings] - [System]. „XXXXXXX” afișat sub „ULT TOWER 10” indică versiunea software.

Sugestie

- Când actualizarea software este nereușită, opriți difuzorul și apoi reporniți-l. Difuzorul va reveni din starea de eroare.
- Dacă microfonul wireless este deconectat de la boxă când actualizați software-ul boxei, actualizarea pentru microfonul wireless nu va fi executată. Actualizarea va începe automat când microfonul wireless este conectat la boxă.

Notă

- Dacă indicatorul  (alimentare) de pe microfonul wireless se aprinde în portocaliu, software-ul microfonului wireless nu poate fi actualizat întrucât nivelul bateriei este scăzut. Înlocuiți bateriile cu 2 baterii noi.
- Nu puteți verifica versiunea software a microfonului wireless în „Sony | Music Center”.

Subiect asociat

- [Conectarea boxei la o priză c.a.](#)
- [Despre indicatoare](#)

Boxă wireless
ULT TOWER 10

Măsuri de precauție

Siguranța

- Consultați și Ghid de referință ce însoțește difuzorul.
- Informațiile importante, cum ar fi denumirea modelului, se află pe suprafața interioară a capacului de pe partea din spate a boxei.

Privind cablul de alimentare

- Cablul de alimentare cu c.a. furnizat este destinat exclusiv acestei boxe. Nu trebuie să se utilizeze în combinație cu niciun alt dispozitiv.
- Deconectați complet cablul de alimentare cu c.a. de la priza c.a. în cazul în care aceasta nu va fi utilizată pentru o perioadă îndelungată de timp. Când scoateți din priză cablul de alimentare cu c.a., apucați întotdeauna de ștecăr. Nu trageți niciodată de cablul propriu-zis.

Amplasarea

- Pentru a elimina riscul de defecțiuni, evitați următoarele locuri când așezați sau lăsați acest difuzor.
 - Locurile supuse temperaturilor înalte, de exemplu în lumina solară directă sau sub echipamente de iluminare, lângă o sursă de căldură sau în saune
 - Interiorul unui vehicul cu geamurile închise (mai ales în timpul verii)
 - Un loc expus aerului cald, precum cel generat de un uscător de păr
 - În locuri cu mult praf
 - În locuri supuse vibrațiilor puternice
- Așezați acest difuzor pe o suprafață plată și plană. Dacă îl așezați pe o suprafață înclinată, difuzorul se poate răsturna sau poate cădea de pe suprafață în urma vibrațiilor produse, provocând rănirea, defecțiuni sau reducerea performanțelor.
- În funcție de condițiile în care este așezat acest difuzor, se poate răsturna sau cădea de pe suprafață. Nu lăsați obiecte de valoare în apropierea difuzorului.
- Acest difuzor nu este antimagnetic. Țineți obiectele susceptibile la magnetism (benzi înregistrate, ceasuri, carduri de debit și de credit cu bandă magnetică etc.) departe de difuzor. Când transportați difuzorul, țineți cont și de acest aspect.
- Dacă pielea rămâne în contact prelungit cu mânerul când lumina este aprinsă, există riscul de arsuri la temperatură scăzută. Dacă doriți să transportați difuzorul când este pornit, opriți lumina (funcția de iluminare).

Alte note

- Pentru a preveni acumularea de căldură și pentru a prelungi durata de viață a boxei, puneți boxa într-un loc cu ventilație adecvată.

- Nu aruncați apă pe produs și nici pe accesoriile furnizate. Acestea nu sunt impermeabile.
- Dacă în boxă pătrunde vreun obiect solid sau lichid, scoateți boxa din priză și solicitați verificarea acesteia de către personal calificat înainte de orice punere în funcțiune ulterioară a acesteia.
- Performanța de rezistență la apă este îmbunătățită de structura superioară plată a boxei, dar acest lucru nu este garantat pentru toate situațiile.
- Dacă stropiți în mod accidental boxa cu lichid, ștergeți-l imediat cu o cârpă uscată.
- Capacul (①) joacă un rol foarte important în menținerea performanțelor de rezistență la apă. Când utilizați difuzorul, asigurați-vă că este închis complet capacul.

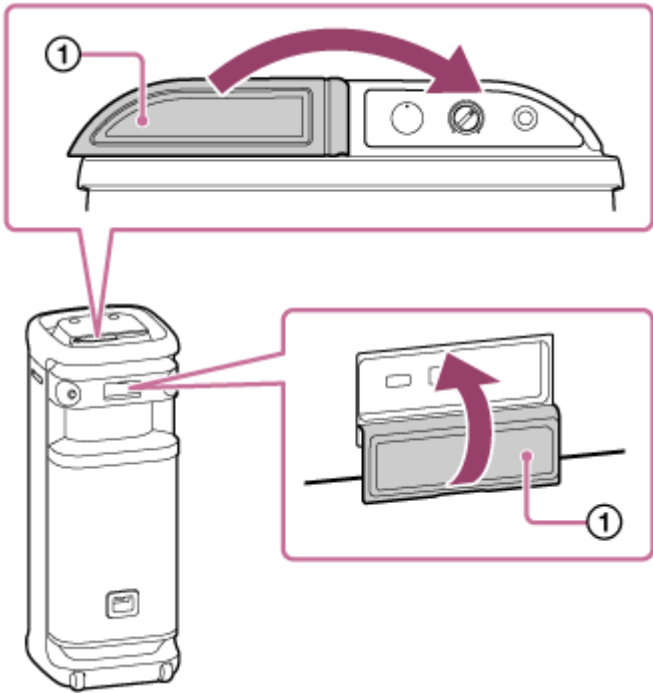

- Puneți vârful degetului direct pe senzorul tactil pentru a realiza operațiunile.
- Nu acționați senzorul tactil cu mâna umedă, pentru a evita defecțiunile.
- Când lumina difuzorului este prea puternică sau deranjantă, creșteți nivelul luminilor camerei sau opriți funcția de iluminare.
- Dacă se depune nisip sau praf pe axele rotilor sau dacă se înfășoară iarbă sau scame în jurul acestora, roțile se pot defecta.
- Dacă aveți întrebări sau probleme cu privire la această boxă care nu sunt incluse în acest manual, consultați cel mai apropiat distribuitor Sony.

Boxă wireless
ULT TOWER 10

Cum se îngrijește difuzorul

Puteți utiliza difuzorul mai confortabil și pentru o perioadă mai lungă de timp, urmând procedura de întreținere de mai jos.

- Dacă suprafața se murdărește, ștergeți-o cu o cârpă moale și uscată sau o cârpă îmbibată în apă sau apă caldă și bine stoarsă. În funcție de tipul de impurități, s-ar putea să nu le puteți elimina.

Notă

- Dacă suprafața boxei se murdărește, nu utilizați detergent, diluant, benzină, alcool etc. pentru a curăța boxa.

Boxă wireless
ULT TOWER 10

Despre tehnologia wireless BLUETOOTH

Tehnologia fără fir BLUETOOTH este o tehnologie fără fir cu rază scurtă de acțiune care permite comunicarea între dispozitive digitale, cum ar fi telefoanele inteligente și computerele.

Versiunea acceptată și profilurile standardului BLUETOOTH

Un profil este o serie de funcții standardizate pentru fiecare caracteristică a dispozitivelor BLUETOOTH. Difuzorul acceptă următoarea versiune și următoarele profiluri ale standardului BLUETOOTH.

Versiune BLUETOOTH acceptată: BLUETOOTH standard, versiunea 5.2

Profiluri BLUETOOTH acceptate:

- A2DP (Advanced Audio Distribution Profile): Permite transmiterea și receptarea conținutului muzical de înaltă calitate.
- AVRCP (Audio Video Remote Control Profile): Permite ajustarea volumului și realizarea operațiilor de redare/suspendare a muzicii și salt la începutul piesei următoare/curente.

Rază de comunicare maximă

Utilizați tehnologia wireless BLUETOOTH între boxă și un dispozitiv aflat la o distanță de până la aproximativ 30 m de aceasta.

Raza de comunicare maximă se poate reduce în următoarele condiții.

- Când există un obstacol cum ar fi o persoană, un obiect metalic sau un perete între difuzor și dispozitivul BLUETOOTH.
- Când un dispozitiv LAN fără fir este utilizat în apropierea difuzorului.
- Când este utilizat un cuptor cu microunde în apropierea difuzorului.
- Când un dispozitiv care generează radiații electromagnetice este utilizat în apropierea difuzorului.

Bandă de frecvență

Banda 2,4 GHz (2,400 0 GHz - 2,483 5 GHz)

Protecția corespunzătoare a conținutului

SCMS-T

Raza de transmisie (A2DP)

20 Hz - 20 000 Hz (frecvență de eșantionare 44,1 kHz)

Interferențe provocate de alte dispozitive

Deoarece dispozitivele BLUETOOTH și wireless LAN (IEEE802.11ax/b/g/n) (2,4 GHz) folosesc aceeași frecvență, pot apărea interferențe la nivel de microunde, provocând reducerea vitezei de comunicare, paraziți, sau o conexiune incorectă dacă difuzorul este utilizat în apropierea unui dispozitiv wireless LAN.

Interferența provocate altor dispozitive

Microundele emise de un dispozitiv BLUETOOTH pot afecta funcționarea dispozitivelor electromedicale. Opriti difuzorul și alte dispozitive BLUETOOTH în următoarele locuri, deoarece puteți provoca accidente.

- Dacă sunt prezente gaze inflamabile, în spitale, pe tren, în avion sau într-o stație de alimentare cu carburant
- Lângă uși automate sau alarme de incendiu

Notă

- În funcție de mediul de rețea, este posibil să existe o întrerupere la transmisia cu rată de biți mare.
- Pentru a putea utiliza funcția BLUETOOTH, dispozitivul BLUETOOTH care urmează să fie conectat trebuie să aibă același profil ca al difuzorului. Rețineți că, și dacă există același profil, funcționarea dispozitivelor poate varia în funcție de specificațiile lor.
- Din cauza caracteristicii BLUETOOTH fără fir, sunetul redat prin difuzor are o oarecare întârziere față de sunetul redat prin dispozitivul BLUETOOTH în timp ce ascultați muzică.
- Difuzorul acceptă funcții de securitate care respectă standardul BLUETOOTH pentru a oferi o conexiune securizată când se utilizează tehnologia BLUETOOTH fără fir, însă este posibil ca securitatea să fie insuficientă, în funcție de setare. Aveți grijă când comunicați prin tehnologia BLUETOOTH fără fir.
- Nu ne asumăm răspunderea pentru scurgerile de informații apărute în timpul comunicării prin BLUETOOTH.
- Dispozitivele cu funcția BLUETOOTH trebuie să fie conforme cu standardul BLUETOOTH specificat de Bluetooth SIG, Inc. și trebuie să fie autentificate. Chiar dacă dispozitivul conectat este conform standardului BLUETOOTH de mai sus, unele dispozitive pot să nu fie conectate sau să nu funcționeze corect, în funcție de caracteristicile sau specificațiile dispozitivului.
- Pot apărea paraziți sau întreruperi în redarea sunetului, în funcție de dispozitivul BLUETOOTH conectat la difuzor, de mediul de comunicare sau de mediul de utilizare.
- Un dispozitiv cu un radio sau un tuner încorporat nu poate fi conectat la boxă printr-o conexiune BLUETOOTH, întrucât pot apărea paraziți în timpul emisie.
- Amplasați difuzorul mai departe de televizor, radio sau tuner etc. deoarece pot apărea paraziți în timpul emisie.

Boxă wireless
ULT TOWER 10

Despre tehnologia wireless a microfonului wireless

Rază de comunicare maximă

Utilizați tehnologia wireless între microfonul wireless și boxa aflată la o distanță de până la aproximativ 15 m de acesta. Raza de comunicare maximă se poate reduce în următoarele condiții.

- Când există un obstacol, cum ar fi o persoană, un obiect metalic sau un perete, între microfonul wireless și boxă.
- Când un dispozitiv LAN fără fir este utilizat în apropierea difuzorului.
- Când este utilizat un cuptor cu microunde în apropierea difuzorului.
- Când un dispozitiv care generează radiații electromagnetice este utilizat în apropierea difuzorului.

Bandă de frecvență

Banda 2,4 GHz (2,400 0 GHz - 2,483 5 GHz)

Boxă wireless
ULT TOWER 10

Licențe

- Acest produs conține software pe care Sony îl utilizează conform unui acord de licențiere încheiat cu proprietarul drepturilor de autor corespunzător. Suntem obligați să anunțăm conținutul acestui acord clienților conform cerințelor din partea proprietarului drepturilor de autor pentru software. Vă rugăm să accesați următoarea adresă URL și citiți textul.
<https://rd1.sony.net/help/speaker/sl/24/>
- Utilizarea simbolului Made for Apple înseamnă că un accesoriu a fost conceput pentru a fi conectat anume la produsul/produsele Apple identificate în simbol și a fost certificat de dezvoltator pentru a respecta standardele de performanță Apple. Apple nu este responsabil pentru utilizarea acestui dispozitiv sau pentru conformitatea acestuia la standardele de securitate și de reglementare.
Rețineți că utilizarea acestui accesoriu împreună cu un produs Apple poate afecta performanța conexiunii wireless.
- Serviciile oferite de terți pot fi modificate, suspendate sau reziliate fără o notificare prealabilă. Sony nu poartă nicio responsabilitate în astfel de situații.

Boxă wireless
ULT TOWER 10

Mărci comerciale

- Google, Android și Google Play sunt mărci comerciale ale Google LLC.
- Apple, sigla Apple, iPhone, iPod, iPod touch, Mac și macOS sunt mărci comerciale ale companiei Apple Inc., înregistrată în Statele Unite ale Americii și în alte țări.
- App Store este o marcă de servicii a Apple Inc., înregistrată în Statele Unite ale Americii și în alte țări.
- IOS este o marcă comercială sau o marcă comercială înregistrată a Cisco în Statele Unite ale Americii și în alte țări și este utilizată sub licență.
- Microsoft, Windows și Windows Media sunt fie mărci comerciale, fie mărci comerciale înregistrate ale Microsoft Corporation în Statele Unite ale Americii și/sau în alte țări.
- Marca verbală și siglele BLUETOOTH® sunt mărci comerciale înregistrate și aparțin Bluetooth SIG, Inc., iar utilizarea acestor mărci de către Sony Group Corporation și subsidiarii săi se face sub licență.
- LDAC și sigla LDAC sunt mărci comerciale ale companiei Sony Group Corporation sau ale entităților asociate ale acesteia.

Toate celelalte mărci comerciale și mărci comerciale înregistrate sunt mărci comerciale sau mărci comerciale înregistrate ale deținătorilor respectivi. În acest manual, simbolurile ™ și ® nu sunt specificate.

Boxă wireless
ULT TOWER 10

Ce pot face pentru a remedia o problemă?

Dacă difuzorul nu funcționează conform așteptărilor, încercați următorii pași pentru a rezolva problema.

- Identificați simptomele acestei probleme în acest Ghid de asistență și încercați măsurile de remediere indicate.
- Reporniți difuzorul.
- Inițializați difuzorul.
Prin această operație, se restabilesc setări precum cele de volum etc. la setările implicite și se șterg toate informațiile privind asocierea.
- Căutați informații cu privire la problemă pe site-ul de asistență pentru clienți.
- Accesați următoarele pagini principale de asistență pentru a obține informații de asistență privind difuzorul dvs.:
 - Pentru clienții din Americi:
<https://www.sony.com/am/support>
 - Pentru clienții din Europa:
<https://www.sony.eu/support>
 - Pentru clienții din China:
<https://service.sony.com.cn>
 - Pentru clienții din alte țări/regiuni:
<https://www.sony-asia.com/support>

Dacă operațiile de mai sus nu dau rezultate, consultați cel mai apropiat dealer Sony.
Pentru reparații, vor fi necesare atât boxa, cât și microfonul wireless.

Subiect asociat

- [Repornirea difuzorului](#)
- [Inițializarea difuzorului](#)

Boxă wireless
ULT TOWER 10

Difuzorul nu poate fi activat sau difuzorul se oprește brusc

- Conectați difuzorul la o priză c.a. prin cablul de alimentare cu c.a. furnizat.
 - S-ar putea ca funcția Așteptare automată să fi fost activată. Dezactivați funcția de Așteptare automată.
 - Apropierea microfonului de boxă poate cauza feedback acustic. În acest caz, în funcție de volumul sunetului boxei, este posibil ca boxa să se oprească din cauza funcției de protecție a produsului. În acest caz, deconectați cablul de alimentare cu c.a., așteptați un timp, introduceți în priză cablul de alimentare cu c.a., apoi porniți din nou boxa.
-

Subiect asociat

- [Conectarea boxei la o priză c.a.](#)
- [Funcție Așteptare automată \(economisire energie\)](#)
- [Se aude feedback acustic](#)

Boxă wireless
ULT TOWER 10

Nu există sunet/Se aude sunet de la un singur difuzor/Nivel scăzut de sunet/Sunet distorsionat/Bâzâit sau paraziți în semnalul produs de difuzor

- Verificați dacă sunt pornite atât difuzorul, cât și dispozitivul conectat.
- Măriți volumul difuzorului și dispozitivului conectat.
- În funcție de dispozitivul BLUETOOTH conectat, reglarea volumului pe dispozitivul BLUETOOTH poate să nu schimbe nivelul de volum al difuzorului (mai exact, indicatorul  (alimentare) nu se aprinde intermitent). Când volumul difuzorului pare scăzut, reglați nivelul volumului pe dispozitivul BLUETOOTH la unul adecvat, iar apoi reglați nivelul volumului difuzorului cu -/+ (volum) de pe difuzor.
- Verificați dacă dispozitivul conectat redă sunetul.
- Selectați modul BLUETOOTH, OPTICAL IN, AUDIO IN sau USB în funcție de dispozitivul dorit pentru redarea audio.
- Asigurați-vă că este bine conectat cablul audio la mufa jack AUDIO IN în timpul redării în modul AUDIO IN.
- Dacă difuzorul este în modul OPTICAL IN iar redarea este în desfășurare, asigurați-vă că este ferm conectat cablul optic digital în conectorul OPTICAL IN (intrare audio digitală optică).
- În cazul în care conectați un computer la difuzor, asigurați-vă că setarea de ieșire audio a computerului este setată pentru un dispozitiv BLUETOOTH.
- Verificați dacă boxa a stabilit o conexiune prin BLUETOOTH cu dispozitivul BLUETOOTH.
- Asociați difuzorul și dispozitivul BLUETOOTH din nou.
- Înainte de a conecta mai multe boxe prin conexiuni BLUETOOTH pentru funcția Pereche Stereo sau funcția Petreceri Conectate, este necesară actualizarea software-ului preinstalat la cea mai recentă versiune pe fiecare boxă în parte.
- Dacă dispozitivul care este conectat la mufa jack AUDIO IN este mono, este posibil ca sunetul să se emită doar din difuzorul din stânga (canalul stâng).
- Dacă dispozitivul conectat are o funcție de egalizator, dezactivați-o.
- Țineți difuzorul departe de cuptoare cu microunde, LAN fără fir etc.
- Aduceți dispozitivul BLUETOOTH mai aproape de difuzor. Dacă există vreun obstacol între difuzor și dispozitivul BLUETOOTH, mutați-l la o parte.
- Un dispozitiv cu un radio sau un tuner încorporat nu poate fi conectat la boxă printr-o conexiune BLUETOOTH, întrucât pot apărea paraziți în timpul emisieii.
- Amplasați difuzorul mai departe de televizor, radio sau tuner etc. deoarece pot apărea paraziți în timpul emisieii.
- Dacă utilizați funcția Pereche Stereo sau funcția Petreceri Conectate și dacă orice alt dispozitiv sau dispozitive BLUETOOTH, precum un mouse BLUETOOTH sau o tastatură BLUETOOTH, sunt conectate la dispozitivul BLUETOOTH, anulați conexiunea dintre acestea.
- Există câteva dispozitive BLUETOOTH la care se poate schimba calitatea conexiunii BLUETOOTH. Dacă dispozitivul dvs. este compatibil cu această funcție, selectați „Priorizare conexiune stabilă (SBC)” pentru calitatea conexiunii BLUETOOTH. Pentru detalii, consultați instrucțiunile de utilizare ce însoțesc dispozitivul.

- Selectați „Prioritizare conexiune stabilă (SBC)” pentru calitatea conexiunii BLUETOOTH a difuzorului.
- Instalați cea mai recentă versiune de „Sony | Music Center” pe dispozitivul conectat. Dacă nu puteți utiliza cea mai recentă versiune a „Sony | Music Center” sau nu puteți conecta boxa și un dispozitiv BLUETOOTH printr-o conexiune BLUETOOTH, dezinstalați „Sony | Music Center” și reinstalați.
- În funcție de aplicația utilizată pe dispozitivul BLUETOOTH conectat, s-ar putea să nu auziți sunet. În astfel de situații, închideți aplicația și reporniți-o. S-ar putea ca altfel să rezolvați problema.

Subiect asociat

- [Conectarea boxei la o priză c.a.](#)
- [Asocierea și conectarea cu dispozitive BLUETOOTH](#)
- [Ascultarea muzicii de pe un dispozitiv printr-o conexiune BLUETOOTH](#)
- [Selectarea calității pentru redarea muzicii printr-o conexiune BLUETOOTH \(codec\)](#)
- [Despre indicatoare](#)

5-056-578-51(1) Copyright 2024 Sony Corporation

Boxă wireless
ULT TOWER 10

Sunetul scade în timpul utilizării

- Sunetul poate scădea când temperatura difuzorului este ridicată. Aceasta nu reprezintă o defecțiune.
 - Dacă sunetul scade în timpul utilizării, opriți boxa, deconectați cablul de alimentare cu c.a., așteptați un timp, introduceți în priză cablul de alimentare cu c.a., apoi reporniți boxa.
-

Subiect asociat

- [Conectarea boxei la o priză c.a.](#)

Boxă wireless
ULT TOWER 10

Nu se emite sunet din difuzor

- Asigurați-vă că mufa jack de ieșire optică a televizorului și conectorul OPTICAL IN (intrare audio digitală optică) al difuzorului sunt conectate corespunzător.
- Asigurați-vă că PCM este specificat ca metodă de ieșire audio digitală pe televizor. Pentru operații cu televizorul, consultați manualul de instrucțiuni ce vă însoțește televizorul.
- Verificați volumul sunetului televizorului*. Când funcția TV Sound Booster este activată, sunetul audio combinat de la televizor și difuzor este utilizat pentru redarea conținutului. Reglați volumul sunetului separat pe televizor și difuzor.
* Utilizați telecomanda furnizată împreună cu televizorul pentru reglare.
- Funcția TV Sound Booster permite redarea conținutului cu semnal audio combinat de la televizor și difuzor. Dacă televizorul nu redă sunet, consultați manualul cu instrucțiuni furnizat odată cu televizorul dvs. pentru a vedea setările de ieșire audio.
- Verificați volumul sunetului la difuzor. Când funcția TV Sound Booster este activată, difuzorul redă doar sunete joase și înalte pentru redarea conținutului. Utilizați „Sony | Music Center” pentru a regla volumul sunetului difuzorului în raport cu volumul sunetului televizorului.
- Când funcția TV Sound Booster este activată, cele 4 componente ale boxei (2 tweetere și 2 difuzoare de medii) din partea din față a acesteia vor fi dezactivate pentru a optimiza ieșirea audio în scopul utilizării împreună cu un televizor conectat.

Boxă wireless
ULT TOWER 10

Semnalul video și audio nu sunt sincronizate; sau sunetele au ecou

- Asigurați-vă că televizorul a beneficiat de o actualizare cu cel mai recent software.
- Ajustați sincronizarea între semnalul audio al televizorului și semnalul audio al difuzorului cu „Sony | Music Center”.
 1. Atingeți [Music Center] pe smartphone etc. pentru a porni aplicația.
 2. Atingeți [ULT TOWER 10].
 3. Atingeți [Settings] - [Sound] - [Adjust synchronization with TV audio], iar apoi selectați durata optimă de ajustare a întârzierii.
- Consultați manualul cu instrucțiuni care vă însoțește televizorul pentru a afla dacă televizorul are funcția de setare a întârzierii. Dacă dispune de această funcție, ajustați valoarea setării la una adecvată.
- Efectele audio ale funcției TV Sound Booster pot fi afectate de amplasarea difuzorului și televizorului. Dacă semnalul audio pare să aibă ecou, apropiați difuzorul pe cât posibil de televizor.
- Ajustați volumul sunetului difuzorului cu „Sony | Music Center”.
- Deoarece gradul de întârziere audio provocată de funcția TV Sound Booster depinde de performanțele televizoarelor, nu se garantează că funcția TV Sound Booster dă rezultate pentru fiecare televizor.

Boxă wireless
ULT TOWER 10

Volumul sunetului este scăzut

- Verificați volumul sunetului televizorului*. Când funcția TV Sound Booster este activată, sunetul audio combinat de la televizor și difuzor este utilizat pentru redarea conținutului. Reglați volumul sunetului separat pe televizor și difuzor.
 - * Utilizați telecomanda furnizată împreună cu televizorul pentru reglare.
- Verificați volumul sunetului la difuzor. Când funcția TV Sound Booster este activată, difuzorul redă doar sunete joase și înalte pentru redarea conținutului. Utilizați „Sony | Music Center” pentru a regla volumul sunetului difuzorului în raport cu volumul sunetului televizorului.
- Când funcția TV Sound Booster este activată, difuzorul poate reda semnal audio doar de la televizorul conectat. Pentru redare muzicală când nu este conectat niciun televizor, dezactivați funcția TV Sound Booster.

Boxă wireless
ULT TOWER 10

Nici funcția Karaoke, nici funcția DJ Control nu pot fi utilizate cât funcția TV Sound Booster este activată

-
- Când funcția TV Sound Booster este activată, intrarea pentru microfon/chitară și funcția DJ Control sunt dezactivate. Dacă doriți să utilizați una dintre aceste funcții, dezactivați funcția TV Sound Booster.

Boxă wireless
ULT TOWER 10

Dispozitivul USB nu este detectat; redarea de la o sursă audio este nereușită; niciun sunet nu se transmite din difuzor; redarea nu începe cu prima piesă

- Asigurați-vă că difuzorul este în modul USB.
- Opriți difuzorul, deconectați și reconectați dispozitivul USB, apoi reporniți difuzorul.
- Dispozitivul USB conectat nu este compatibil cu difuzorul. Verificați informațiile despre dispozitivele compatibile.
- Verificați dispozitivul USB pentru a vedea formatul fișierelor. Difuzorul nu acceptă dispozitive USB formate cu alt sistem de fișiere decât FAT16 sau FAT32.*
 - * Deși difuzorul acceptă sistemele de fișiere FAT16 și FAT32, este posibil ca unele dispozitive USB să nu accepte aceste sisteme de fișiere FAT. Pentru detalii, consultați instrucțiunile de utilizare pentru dispozitivul dvs. USB sau contactați producătorul.
- Utilizați „Sony | Music Center” pentru a relua modul normal de redare.
- Când dispozitivul USB conectat are spațiu de stocare partiționat, difuzorul poate reda numai fișierele audio stocate pe prima partiție.
- Difuzorul nu poate reda fișiere criptate sau parolate.
- Difuzorul nu poate reda niciun fișier protejat cu tehnologia DRM (Digital Rights Management, administrare drepturi digitale).
- Dacă dispozitivul USB conectat nu funcționează corect, consultați instrucțiunile de utilizare furnizate împreună cu dispozitivul dvs. USB.

Subiect asociat

- [Conectarea la un dispozitiv USB](#)
- [Ascultarea muzicii de pe un dispozitiv USB](#)

Boxă wireless
ULT TOWER 10

Sunetul de la difuzor conține paraziți, omisiuni sau distorsiuni

- Dispozitivul USB conectat nu este compatibil cu difuzorul. Verificați informațiile despre dispozitivele compatibile.
 - Opriți difuzorul, deconectați și reconectați dispozitivul USB, apoi reporniți difuzorul.
 - Asigurați-vă că fișierul audio în sine nu conține paraziți sau distorsiuni. Paraziții pot fi generați în timp ce un fișier audio este codificat. În acest caz, ștergeți fișierul audio și codificați fișierul audio original din nou. Dacă sunetul de la boxă conține zgomote sau distorsiuni mereu în același punct al redării, s-ar putea ca fișierul în sine să aibă o problemă.
 - Setarea ratei de biți pentru crearea sau codificarea fișierelor audio este scăzută. Creșteți rata de biți și codificați fișierul audio original de pe dispozitivul USB.
-

Subiect asociat

- [Conectarea la un dispozitiv USB](#)

Boxă wireless
ULT TOWER 10

Începerea redării durează mult

În următoarele situații, încărcarea datelor audio de către difuzor poate dura mai mult timp.

- Dispozitivul USB are multe foldere sau fișiere.
- Dispozitivul USB are o structură foarte complicată.
- Dispozitivul USB are o capacitate de memorie prea mare pentru a fi gestionată de difuzor.
- Memoria internă a dispozitivului USB este fragmentată.

Boxă wireless
ULT TOWER 10

Nu se poate asocia difuzorul cu un dispozitiv BLUETOOTH

- Așezați difuzorul și dispozitivul BLUETOOTH la o distanță de maximum 1 m unul față de celălalt.
- Pentru a utiliza funcția Pereche Stereo sau funcția Petreceri Conectate, asociați cu difuzorul în care indicatorul  (BLUETOOTH) clipește în albastru.
- Dacă indicatorul  (BLUETOOTH) nu clipește de două ori în albastru, atingeți prelungit  (BLUETOOTH) pe difuzor timp de aproximativ 2 secunde. Veți auzi mesajul de ghidare vocală (Pairing (Asociere)) din difuzor, iar indicatorul  (BLUETOOTH) va începe să clipească de două ori (modul de asociere).
- Odată ce difuzorul este inițializat, este posibil ca dispozitivele iPhone să nu se poată conecta la difuzor. În acest caz, ștergeți informațiile de asociere din iPhone, apoi asociați-le din nou.
- Verificați dacă dispozitivul BLUETOOTH este pornit și dacă funcția BLUETOOTH este activată în dispozitiv.
- Dacă difuzorul nu este afișat în dispozitivul BLUETOOTH, opriți dispozitivul și apoi reporniți-l. Este posibil ca simptomele să se amelioreze.
- În funcție de specificațiile televizorului, nu se poate realiza o conexiune BLUETOOTH între difuzor și televizor, deși televizorul are funcția BLUETOOTH.

Subiect asociat

- [Asocierea și conectarea cu dispozitive BLUETOOTH](#)
- [Despre indicatoare](#)
- [Inițializarea difuzorului](#)

Boxă wireless
ULT TOWER 10

Semnalul redat de difuzor este întrerupt

Când preferința „Prioritizare calitate sunet” este selectată pentru calitatea conexiunii BLUETOOTH, recepția semnalului în difuzor poate varia în funcție de combinația configurării pe dispozitivul BLUETOOTH și condițiile ambiante. În astfel de situații, următoarele soluții pot rezolva problema.

- Îndepărtați difuzorul de dispozitive precum cuptoarele cu microunde și punctele de acces LAN wireless.
- Există câteva dispozitive BLUETOOTH la care se poate schimba calitatea conexiunii BLUETOOTH. Dacă dispozitivul dvs. este compatibil cu această funcție, selectați „Prioritizare conexiune stabilă (SBC)” pentru calitatea conexiunii BLUETOOTH. Pentru detalii, consultați instrucțiunile de utilizare ce însoțesc dispozitivul.
- Selectați „Prioritizare conexiune stabilă (SBC)” pentru calitatea conexiunii BLUETOOTH a difuzorului.

Subiect asociat

- [Selectarea calității pentru redarea muzicii printr-o conexiune BLUETOOTH \(codec\)](#)

Boxă wireless
ULT TOWER 10

Nu se poate conecta un dispozitiv BLUETOOTH la difuzor pentru funcția Pereche Stereo

- Efectuați actualizarea software-ului preinstalat la ultima versiune pe fiecare difuzor care se conectează pentru funcție. (Pentru detalii despre procedura de actualizare, consultați [Actualizarea software-ului preinstalat.](#))
 - Actualizați „Sony | Music Center” la cea mai recentă versiune înainte de a seta funcția Pereche Stereo. Pentru detalii despre „Sony | Music Center”, consultați următorul URL: <https://www.sony.net/smcqa/>
 - Asigurați-vă că cele 2 difuzoare care se conectează la funcție se află pe o distanță de 1 m unul față de celălalt.
 - Când redarea muzicală este în curs, opriți redarea înainte de a seta funcția Pereche Stereo.
-

Subiect asociat

- [Ascultarea muzicii fără fir, cu 2 difuzoare \(funcția Pereche Stereo\)](#)
- [Funcțiile oferite de „Sony | Music Center”](#)
- [Actualizarea software-ului preinstalat](#)

Boxă wireless
ULT TOWER 10

Nu se poate realiza conexiunea cu un difuzor pentru funcția Petrecheri Conectate

- Verificați dacă dispozitivul este compatibil cu funcția Petrecheri Conectate. Produsele compatibile cu funcția Party Chain fără fir nu permit conectarea.
- Efectuați actualizarea software-ului preinstalat la ultima versiune pe fiecare difuzor care se conectează pentru funcție. (Pentru detalii despre procedura de actualizare, consultați [Actualizarea software-ului preinstalat.](#))
- Actualizați „Sony | Music Center” la cea mai recentă versiune înainte de a seta funcția Petrecheri Conectate. Pentru detalii despre „Sony | Music Center”, consultați următorul URL: <https://www.sony.net/smcqa/>
- Asigurați-vă că toate difuzoarele care se conectează la funcție se află pe o distanță de 1 m unul față de celălalt.
- Când redarea muzicală este în curs, opriți redarea înainte de a seta funcția Petrecheri Conectate.

Subiect asociat

- [Audiții prin redare fără fir cu mai multe difuzoare \(funcția Petrecheri Conectate\)](#)
- [Funcțiile oferite de „Sony | Music Center”](#)
- [Actualizarea software-ului preinstalat](#)

Boxă wireless
ULT TOWER 10

Nu se poate realiza adăugarea unui difuzor pentru funcția Petrecheri Conectate

- La orice grup configurat cu „Sony | Music Center”, utilizați „Sony | Music Center” pentru a adăuga un nou difuzor. Pentru detalii despre „Sony | Music Center”, consultați următorul URL:
<https://www.sony.net/smcqa/>
 - Asigurați-vă că toate difuzoarele care se conectează la funcție se află pe o distanță de 1 m unul față de celălalt.
 - Când redarea muzicală este în curs, opriți redarea înainte de a seta funcția Petrecheri Conectate.
-

Subiect asociat

- [Audiții prin redare fără fir cu mai multe difuzoare \(funcția Petrecheri Conectate\)](#)

Boxă wireless
ULT TOWER 10

Difuzorul nu se poate conecta simultan cu 2 dispozitive (conexiune multipunct)

- Când folosiți funcția Pereche Stereo sau funcția Petreceri Conectate, nu puteți utiliza capacitatea de conexiune multipunct.
 - În funcție de dispozitivul BLUETOOTH, s-ar putea să nu reușiți să utilizați capacitățile de conexiune multipunct.
-

Subiect asociat

- [Conectarea simultană a difuzorului cu 2 dispozitive BLUETOOTH \(conexiune multipunct\)](#)

Boxă wireless
ULT TOWER 10

Nu poate fi pornit microfonul wireless sau microfonul wireless se oprește brusc







- Introduceți bateriile cu + și – în orientarea corectă.
 - Bateriile sunt descărcate. Înlocuiți bateriile cu 2 baterii noi.
 - Microfonul wireless se oprește automat dacă este lăsat neutilizat timp de 5 minute. Această funcție nu poate fi dezactivată.
-

Subiect asociat

- [Microfon wireless](#)

Boxă wireless
ULT TOWER 10

Nu se pot conecta microfonul wireless și boxa

- Bateriile din microfonul wireless sunt descărcate. Înlocuiți bateriile cu 2 baterii noi.
- Aduceți microfonul wireless la o distanță de maximum 1 m de boxă.
- Urmași pașii următori pentru a conecta boxa și microfonul wireless.
 1. Porniți boxa și microfonul wireless.
Pentru a evita emiterea bruscă de sunete puternice din boxă, reduceți atât volumul boxei, cât și al microfonului wireless.
 2. Apăsăți prelungit butonul GUITAR și atingeți prelungit ECHO de pe boxă, simultan, pentru aproximativ 5 secunde.
Indicatorul  (alimentare) de pe boxă începe să clipească de două ori (modul de asociere).
 3. Apăsăți prelungit butonul  (alimentare) de pe microfonul wireless pentru aproximativ 10 secunde.
Indicatorul  (alimentare) de pe microfonul wireless începe să clipească de două ori (modul de asociere).
Când conexiunea este finalizată, indicatoarele  (alimentare) de pe boxă și de pe microfonul wireless nu mai clipească și rămân aprinse.
- Este posibil ca funcția microfon wireless să fie dezactivată. Verificați indicatorul  (BLUETOOTH) de pe boxă. Dacă indicatorul  (BLUETOOTH) de pe boxă este stins, atingeți prelungit – (volum) și  (BLUETOOTH) de pe boxă, simultan, pentru aproximativ 5 secunde.





Subiect asociat

- [Microfon wireless](#)

Boxă wireless
ULT TOWER 10

Reasocierea microfonului wireless cu boxa

Înainte de a începe această operație, asigurați următoarele.

- Aduceți microfonul wireless la o distanță de maximum 1 m de boxă.
- Urmași pașii următori pentru a conecta boxa și microfonul wireless.
 1. Porniți boxa și microfonul wireless.
Pentru a evita emiterea bruscă de sunete puternice din boxă, reduceți atât volumul boxei, cât și al microfonului wireless.
 2. Apăsați prelungit butonul GUITAR și atingeți prelungit ECHO de pe boxă, simultan, pentru aproximativ 5 secunde.
Indicatorul  (alimentare) de pe boxă începe să clipească de două ori (modul de asociere).
 3. Apăsați prelungit butonul  (alimentare) de pe microfonul wireless pentru aproximativ 10 secunde.
Indicatorul  (alimentare) de pe microfonul wireless începe să clipească de două ori (modul de asociere).
Când conexiunea este finalizată, indicatoarele  (alimentare) de pe boxă și de pe microfonul wireless nu mai clipească și rămân aprinse.

Notă

- Se poate întâmpla să se audă un țuit pe măsură ce apropiați microfonul de boxă.
- Microfoanele wireless, altele decât microfonul wireless (YY7860E) furnizat, nu pot fi conectate la boxă.
- Nu pot fi conectate mai multe microfoane wireless la boxă în același timp.

Subiect asociat

- [Microfon wireless](#)

Boxă wireless
ULT TOWER 10

Nu se aude niciun sunet de la microfonul cu fir

- Rotiți potențimetrul MIC și GUITAR pentru a regla volumul microfonului.

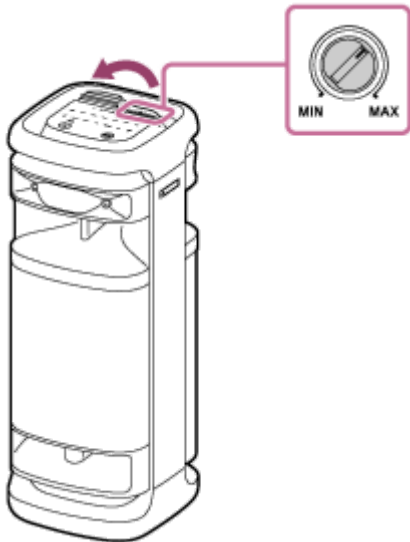

- Asigurați-vă că microfonul este pornit.

Boxă wireless
ULT TOWER 10

Se aude feedback acustic

- Reduceți volumul.
- Îndepărtați microfonul de difuzor sau schimbați direcția microfonului.

Notă

- Aproximarea microfonului de boxă poate cauza feedback acustic. În acest caz, în funcție de volumul sunetului boxei, este posibil ca boxa să se oprească din cauza funcției de protecție a produsului. În acest caz, deconectați cablul de alimentare cu c.a., așteptați un timp, introduceți în priză cablul de alimentare cu c.a., apoi porniți din nou boxa.

Boxă wireless
ULT TOWER 10

Repornirea difuzorului

În situații precum următoarele, deconectați cablul de alimentare cu c.a. de la priza c.a., apoi introduceți din nou în priză cablul de alimentare cu c.a. pentru a reporni boxa.

- Nu puteți acționa difuzorul după ce îl porniți.
- Nu puteți acționa difuzorul după ce remediați probleme de asociere.

Notă

- Prin repornirea difuzorului nu se șterg informațiile sale de asociere. Totuși, informațiile privind asocierea sunt stocate în difuzor când difuzorul este dezactivat. După asocierea difuzorului cu un nou dispozitiv, opriți difuzorul și reporniți-l, apoi reactivați-l.
- Prin repornirea difuzorului, se pot schimba setările sale de volum, funcție sau sunet.

Boxă wireless
ULT TOWER 10

Inițializarea difuzorului

Dacă difuzorul nu funcționează corect după ce îl reporniți, inițializați difuzorul pentru a reveni la setările implicite.

În timp ce boxa este pornită, atingeți prelungit ►|| (redare) de pe boxă și apăsați prelungit, simultan, butonul ULT timp de 5 secunde sau mai mult până când boxa se oprește.

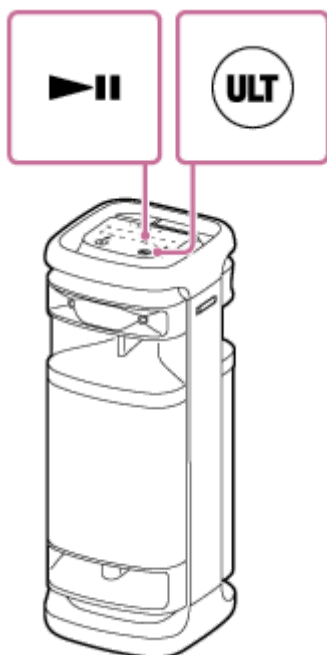

Difuzorul este inițializat. Setările precum volumul etc. sunt restabilite la setările implicite și toate informațiile de asociere se elimină.

Notă

- Difuzorul nu poate fi inițializat în timp ce alimentarea este oprită.

Subiect asociat

- [Asocierea și conectarea cu dispozitive BLUETOOTH](#)
- [Repornirea difuzorului](#)

Boxă wireless
ULT TOWER 10

Specificații

Boxă wireless (YY7857E)

Difuzor

Sistem de difuzoare

3 căi, Bass reflex

Unitate difuzor

Unitate woofer: Aprox. 320 mm × 320 mm (1)

Unitate pentru medii: Aprox. 80 mm dia. (2)

Unitate tweeter: Aprox. 40 mm diam. (2), Față

Unitate tweeter: Aprox. 40 mm diam. (2), Spate

Generalități

Intrări

- Port USB de tip A: Dispozitiv USB acceptat (clasă de stocare în masă)
- Mufă jack AUDIO IN (Φ 3,5 mm)
- Conector OPTICAL IN (PCM: fs=32/44,1/48/96 kHz)
- Mufă jack MIC/GUITAR (Φ 6,3 mm)
Sensibilitate 1 mV, impedanță 10 kΩ (când modul chitară este dezactivat)
Sensibilitate 200 mV, impedanță 500 kΩ (când modul chitară este activat)

IEȘIRE C.C.

Port USB de tip A (pentru încărcarea bateriei unui dispozitiv conectat) (5 V c.c./MAX. 1,5 A)

Alimentare

- Pentru clienții din America de Nord: 120 V c.a., 60 Hz
- Pentru clienții din alte țări/regiuni: 120 V - 240 V c.a., 50/60 Hz

Consum de energie

Aprox. 139 W

Consum de energie în modul de așteptare

Când modul de așteptare BLUETOOTH este setat pe activat: 2,0 W sau mai puțin

Când modul de așteptare BLUETOOTH este setat pe dezactivat: 0,3 W sau mai puțin

Temperaturi de funcționare

-5 °C - 40 °C

Dimensiuni (inclusiv părțile proeminente și comenzile)

Aprox. 418 mm × 1106 mm × 428 mm (l/î/a)

Masă

Aprox. 29 kg

Modele iPhone/iPod compatibile

iPhone 14 Pro Max, iPhone 14 Pro, iPhone 14 Plus, iPhone 14, iPhone SE (a 3-a generație), iPhone 13 Pro Max, iPhone 13 Pro, iPhone 13, iPhone 13 mini, iPhone 12 Pro Max, iPhone 12 Pro, iPhone 12, iPhone 12 mini, iPhone SE (a 2-a generație), iPhone 11 Pro Max, iPhone 11 Pro, iPhone 11, iPhone XS Max, iPhone XS, iPhone XR, iPhone X, iPhone 8 Plus, iPhone 8, iPhone 7 Plus, iPhone 7, iPhone SE, iPhone 6s Plus, iPhone 6s, iPod touch (a 7-a generație)
(Începând cu septembrie 2023)

Microfon wireless (YY7860E)

Microfon

Tip

Dinamică

Directivitate

Unidirecțional

Domeniu efectiv de frecvențe

50 Hz - 15 000 Hz

Generalități

Alimentare

3 V c.c., două baterii alcaline LR6 (tip AA)

Consum de energie

Aprox. 0,2 W

Durata de viață a bateriei

Aprox. 25 ore*

Temperaturi de funcționare

-5 °C - 40 °C

Dimensiuni (inclusiv părțile proeminente și comenzile)

Aprox. 50 mm × 233 mm × 50 mm (l/î/a)

Masă (inclusiv bateria)

Aprox. 280 g

* Durata de viață efectivă a bateriei poate diferi de durata indicată, din cauza temperaturii ambiante și a condițiilor de utilizare, precum și a tipului și producătorului bateriilor.