

Trådlös högtalare
ULT TOWER 10



Modell: YY7857E

Utförande och specifikationer kan ändras utan föregående meddelande.

Snabbstartsguide

Ladda ner appen



Genom att använda "Sony | Music Center" kan du justera en equalizer och ljudkvaliteten på högtalaren som är ansluten via en BLUETOOTH®-anslutning. Du kan även styra och spela upp från olika ljudkällor som är anslutna till högtalaren. För att använda alla funktioner och prestandaförbättringar, använd de senaste versionerna av "Sony | Music Center" och den interna programvaran för högtalaren. För detaljer, se följande.

<https://www.sony.net/elesupport/>

Så här kommer du igång

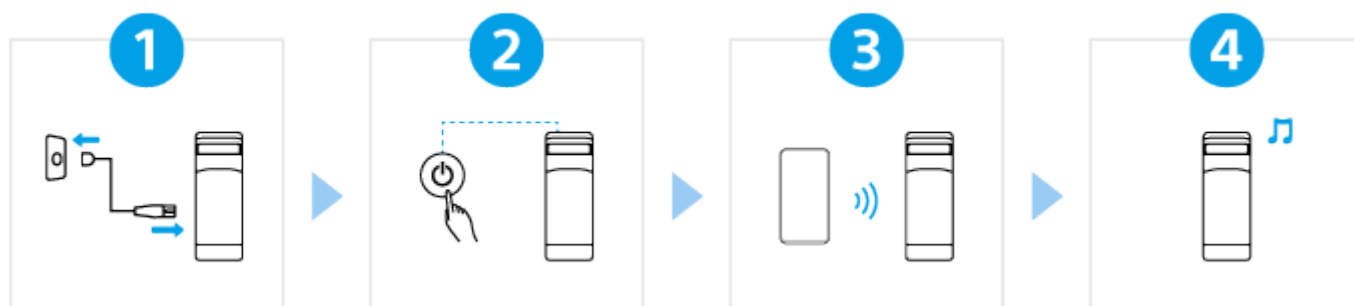

1

Ansluta högtalaren till ett nätuttag

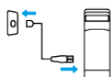



Anslut kontakten på den medföljande nätkabeln till AC-ingången på baksidan av högtalaren och anslut därefter kabelns stickkontakt till ett nätuttag.

2

Slå på strömmen



Tryck på  (ström)-knappen. När du använder högtalaren för första gången efter inköpet går högtalaren automatiskt in i parkopplingsläget och  (BLUETOOTH)-indikatorn börjar dubbelblinka (parkopplingsläge).

3

Ansluta till BLUETOOTH-enheter



Manövrera BLUETOOTH-enheten för att starta parkoppling och/eller för att upprätta en BLUETOOTH-anlutning.

När en BLUETOOTH-anlutning upprättas hörs aviseringss ljudet från högtalaren och  (BLUETOOTH)-indikatorn slutar blinka och lyser istället konstant.

4

Lyssna på musik



Starta uppspelning på en BLUETOOTH-enhet.

För ytterligare funktioner



Fiestable

Genom att använda "Fiestable" kan du njuta av karaoke, lägga till DJ-effekter tillsammans med musiken och flexibelt ändra belysning på högtalarna.*

Installera "Fiestable" på din smartmobil etc. från Google Play (Play Store) eller från App Store.

* Funktioner som stöds varierar beroende på högtalarmodell.

Relaterad information

[Använda den trådlösa mikrofonen](#)

[Anslutning av högtalaren till en tv](#)

SRS-ULT1000

Komma igång

Delar och kontroller

[Huvudenhet](#)

[Trådlös mikrofon](#)

[Bära/placera högtalaren](#)

Strömkälla

- └ [Ansluta högtalaren till ett nätuttag](#)
- └ [Slå på strömmen](#)
- └ [Stänga av strömmen](#)
- └ [Använda den trådlösa mikrofonen](#)
- └ [Använda BLUETOOTH-standbyfunktionen \(automatiskt strömpåslag\)](#)
- └ [Ladda en USB-enhet som till exempel en smartmobil eller iPhone](#)
- └ [Automat. standby_\(strömspar\)-funktion](#)

Använda mikrofonhållarna

Belysningsfunktion

- └ [Tända/släcka högtalarens belysning \(belysningsfunktion\)](#)

Göra anslutningar

Tv

- └ [Anslutning av högtalaren till en tv](#)

USB-enhet

- └ [Ansluta med en USB-enhet](#)

BLUETOOTH-enhet

- └ [Så här gör du trådlösa anslutningar BLUETOOTH-enheter](#)
- └ [Ansluta till BLUETOOTH-enheter enkelt med "Sony | Music Center" via en BLUETOOTH-anslutning](#)
- └ [Koppling och anslutning med BLUETOOTH-enheter](#)
- └ [Ansluta till en dator via en BLUETOOTH-anslutning \(Windows®\)](#)
- └ [Ansluta till en dator via en BLUETOOTH-anslutning \(Mac\)](#)

Flerpunktsanslutning

- └ [Ansluta högtalaren samtidigt till 2 BLUETOOTH-enheter \(flerpunktsanslutning\)](#)

Lyssna på tv-ljud

[Lyssna på TV-ljud \(med användning av TV Sound Booster-funktionen\)](#)

[Lyssna på TV-ljud \(utan användning av TV Sound Booster-funktionen\)](#)

Lyssna på musik

USB-enhet

[Lyssna på musik på en USB-enhet](#)

BLUETOOTH-enhet

[Lyssna på musik från en enhet via en BLUETOOTH-anslutning](#)

[Välja kvalitet för musikuppspelning via en BLUETOOTH-anslutning \(codec\)](#)

[Codecs som stöds](#)

[Avsluta BLUETOOTH-anslutningen \(efter användning\)](#)

[Slå BLUETOOTH-funktionen och den trådlösa mikrofonen på eller av](#)

[Lyssna på musik från en bärbar ljudenhet etc. genom en kabelanslutning](#)

[Växla ljudeffekt](#)

Funktionen Stereopar

[Lyssna på musik trådlöst med 2 högtalare \(funktionen Stereopar\)](#)

Funktionen Partyanslutning

[Använda trådlös uppspelning med flera högtalare \(funktionen Partyanslutning\)](#)

Ytterligare egenskaper

[Använda en extern, trådansluten mikrofon](#)

[Lyssna till ljudet från en gitarr](#)

Använda "Sony | Music Center"

[Vad du kan göra med "Sony | Music Center"](#)

[Installation av "Sony | Music Center"](#)

Använda "Fiestable"

[Vad du kan göra med "Fiestable"](#)

[Installation av "Fiestable"](#)

Information

[Om indikatorerna](#)

[Uppdatera den förinstallerade programvaran](#)

Anmärkningar om användning

[Försiktighetsåtgärder](#)

[Ta hand om högtalaren](#)

[Om trådlös BLUETOOTH-teknik](#)

[Om den trådlösa tekniken i den trådlösa mikrofonen](#)

[Licenser](#)

[Varumärken](#)

Felsökning

[Vad kan jag göra för att lösa ett problem?](#)

Strömförsörjning

[Det går inte att slå på högtalaren eller högtalaren stängs plötsligt av](#)

Ljud

[Inget ljud/Ljud från bara en högtalare/Låg ljudnivå/Förvrängt ljud/Brummande ljud eller brus matas ut från högtalaren](#)

[Ljudet blir lågt under användning](#)

TV Sound Booster

[Inget ljud från högtalaren](#)

[Bild och ljud är inte synkroniserade; eller ljudet låter dubbelt](#)

[Ljudvolymen är låg](#)

[Varken Karaoke-funktionen eller DJ Control-funktionen är tillgänglig för användning medan TV Sound Booster-funktionen är aktiverad](#)

USB-enhet

[USB-enheten identifieras inte; det går inte att spela upp från en ljudkälla; inget ljud från högtalaren; uppspelning startar inte med första spåret](#)

[Ljudet från högtalaren innehåller brus, hoppar, eller är förvrängt](#)

[Det tar lång tid innan uppspelningen startar](#)

BLUETOOTH-enhet

[Det går inte att koppla högtalaren med en BLUETOOTH-enhet](#)

[Utmatning från högtalaren avbryts](#)

[Det går inte att ansluta en BLUETOOTH-enhet till högtalaren för funktionen Stereopar](#)

[Det går inte att ansluta med en högtalare för funktionen Partyanslutning](#)

[Det går inte att lägga till en högtalare för funktionen Partyanslutning](#)

[Det går inte att ansluta högtalaren samtidigt till 2 enheter \(flerpunktsanslutning\)](#)

Mikrofon

[Det går inte att slå på den trådlösa mikrofonen eller den trådlösa mikrofonen stängs plötsligt av](#)

[Det går inte att ansluta den trådlösa mikrofonen och högtalaren](#)

[Parkoppla den trådlösa mikrofonen med högtalaren igen](#)

[Det hörs inget ljud från den trådslutna mikrofonen](#)

[Det uppstår rundgång](#)

Återställning

[Starta om högtalaren](#)

[Initiera högtalaren](#)

Specifikationer

[Specifikationer](#)

Trådlös högtalare
ULT TOWER 10

Huvudenhet

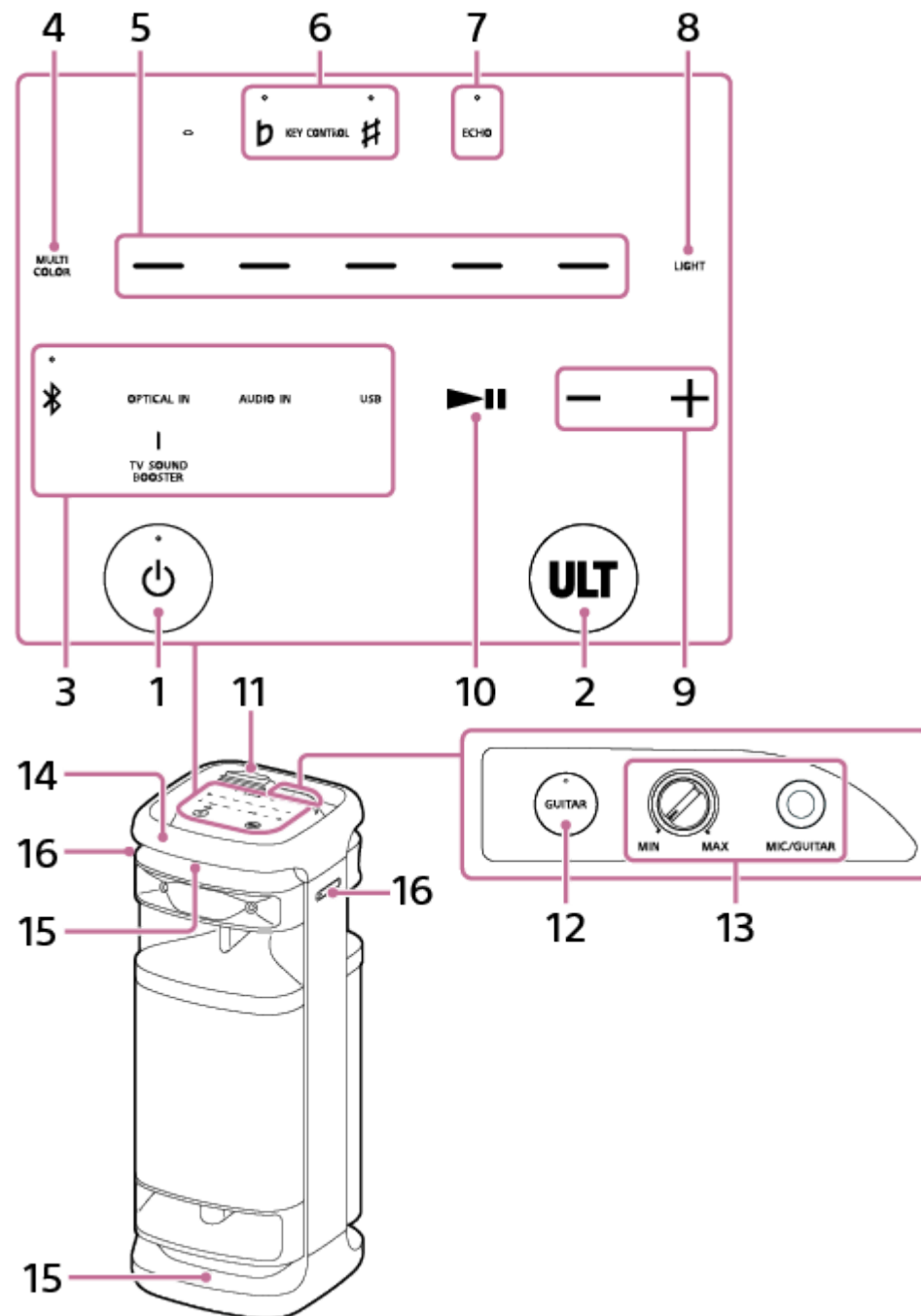

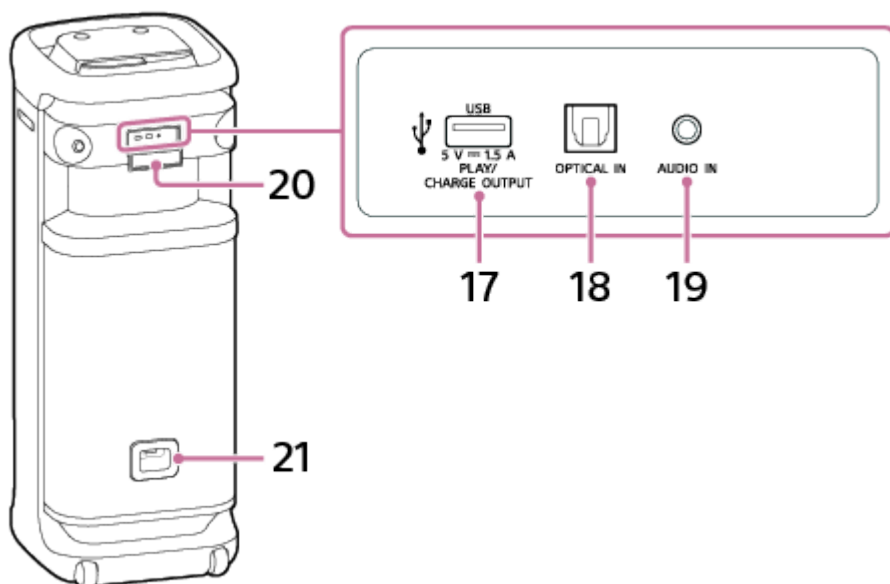

1. ⏻ (ström)-knapp med indikator
2. ULT-knapp
3. Direktfunktionsknappar
 - 📶 (BLUETOOTH) med indikator
 - OPTICAL IN
 - TV SOUND BOOSTER
 - AUDIO IN
 - USB
4. MULTI COLOR
5. Väljare av belysningsfärg (röd/gul/grön/blå/lila)
6. KEY CONTROL **b** (sänkning) med indikator/ **#** (höjning) med indikator
7. ECHO med indikator
8. LIGHT
9. -/+ (volym)
10. ▶|| (uppspelning)*
11. Lock
12. GUITAR-knapp med indikator
13. MIC- och GUITAR-nivå (MIN/MAX)-ratt
MIC/GUITAR-jack (Φ 6,3 mm)
14. Handtag
15. Belysning
16. Mikrofonhållare

17. PLAY/CHARGE OUTPUT-port (endast DC-matning) (USB)

18. OPTICAL IN-kontakt (optisk digital ljudinmatning)

19. AUDIO IN-jack (Φ 3,5 mm)

20. Lock

21. AC-ingång

- * Om du rör vid och håller kvar ► (uppspelning) på högtalaren i cirka 5 sekunder så börjar högtalaren att spela musikspåret som ligger lagrat för demonstrationssyften. För att inaktivera denna funktion, tryck på ► (uppspelning) på högtalaren en gång till.

OBS!

- Porten, kontakten och jacken på högtalaren är inte utformade att vara vattenbeständiga. Använd inte högtalaren på platser där det är risk att vatten stänker på högtalaren. När du har använt klart högtalaren, se till att stänga locken ordentligt.

Relaterade avsnitt

- [Trådlös mikrofon](#)
- [Om indikatorerna](#)

Trådlös högtalare
ULT TOWER 10

Trådlös mikrofon

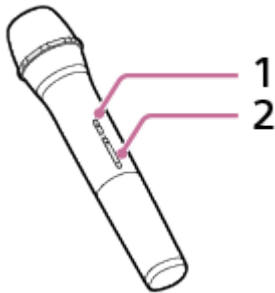

1. ⏻ (ström)-knapp med indikator

2. +/- (volym)-knappar*

* + (volym)-knappen har en taktil punkt. Använd den taktila punkten som referens när du manövrerar den trådlösa mikrofonen.

Angående byte av batterierna i den trådlösa mikrofonen

Om den trådlösa mikrofonen inte slås på kan batterierna behöva bytas ut. Byt i så fall de 2 batterierna mot nya batterier. Använd LR6 alkaliska batterier (storlek AA) för batteribytet.

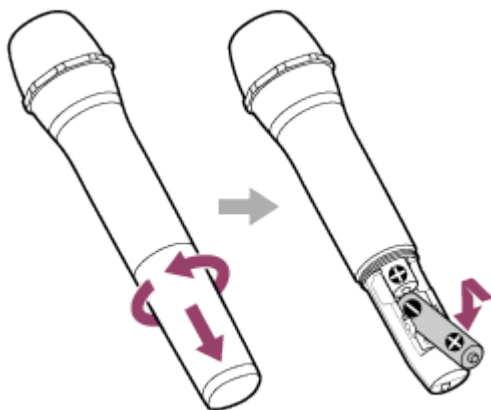

OBS!

- Blanda inte gamla och nya batterier eller olika batterityper.
- Ta ur batterierna om den trådlösa mikrofonen inte ska användas under en längre tid för att undvika skador på grund av batteriläckage eller korrosion.
- Utsätt inte batterierna (batteripack eller installerade batterier) för överdriven värme, som solsken, eld eller liknande under en längre tid.
- Kontrollera att batterierna har satts i vända åt rätt håll (+ och -) om den trådlösa mikrofonen inte slås på efter batteribyte.
- Batterierna har ett rekommenderat sista utgångsdatum för bästa användning. Om batterierna används efter detta utgångsdatum blir batterilivslängden väldigt kort. Kontrollera utgångsdatumet som finns märkt på batterierna, och byt ut dem mot nya om datumet har passerats.

- Huvudenhet
- Om indikatorerna

5-056-577-71(1) Copyright 2024 Sony Corporation

Trådlös högtalare
ULT TOWER 10

Bära/placera högtalaren

Bära högtalaren

Innan du bär högtalaren, koppla från alla kablar som är anslutna till högtalaren.

Högtalaren har hjul så att du enkelt kan rulla den.

Greppa mitten av handtaget, som sitter på samma sida på högtalaren som hjulen, med en hand, och dra och flytta sedan högtalaren samtidigt som du försäkras dig om att den rullar på hjulen.

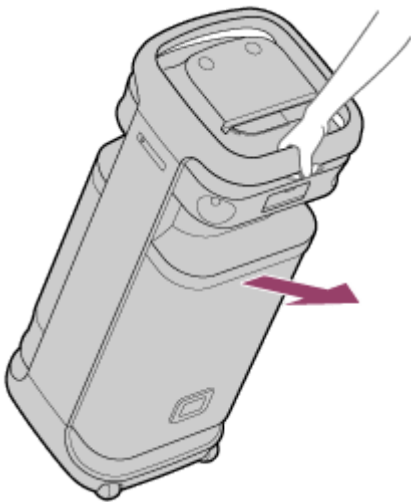

Hjulen kan endast användas på plana ytor.

På ojämna ytor, var två personer och lyft högtalaren med hjälp av handtaget på högtalaren. Korrekt placering av händerna för att bära högtalaren är mycket viktigt för att förhindra personskador och/eller skada på löseegendom.

OBS!

- För att undvika personskador och/eller skador på egendom, placera händerna på rätt sätt på högtalaren för att hålla och bära högtalaren.
- Var mycket försiktig när du flyttar högtalaren i en sluttning.
- Flytta inte högtalaren med en person, bagage etc. på den.
- Låt inte barn eller spädbarn vara i närheten när du flyttar högtalaren.
- Om din hud förblir i kontakt med handtaget en längre stund medan belysningen är påslagen, finns det risk för lättare brännskador. För att bära högtalaren när strömmen är påslagen, släck belysningen (belysningsfunktion).
- Hjulen kan röra sig trögt eller fastna om det kommer sand eller damm på hjulaxlarna eller om gräs eller ludd lindas runt dem.

Relaterade avsnitt

- [Tända/släcka högtalarens belysning \(belysningsfunktion\)](#)

Trådlös högtalare
ULT TOWER 10

Ansluta högtalaren till ett nätuttag

- 1 Skjut in kontakten på den medföljande nätkabeln helt i AC-ingången på baksidan av högtalaren och anslut därefter kabelns stickkontakt till ett nätuttag.

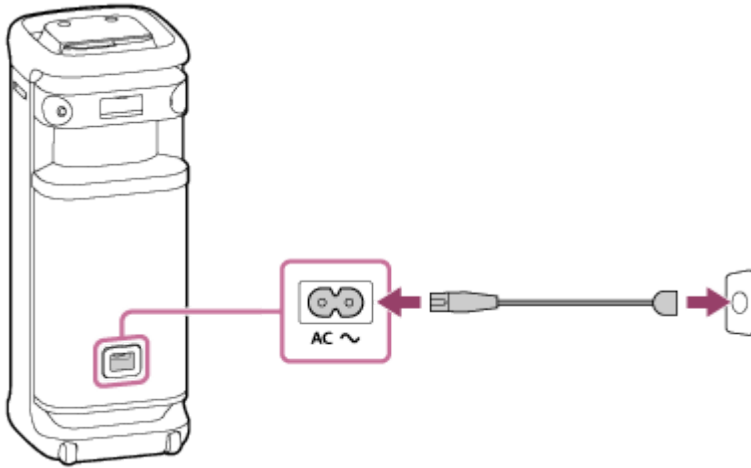

Relaterade avsnitt

- [Slå på strömmen](#)

Trådlös högtalare
ULT TOWER 10

Slå på strömmen

1 Tryck på (ström)-knappen.

Du hör aviseringsljudet från högtalaren,  (ström)-indikatorn tänds i grönt och  (BLUETOOTH)-indikatorn blinkar långsamt i blått.

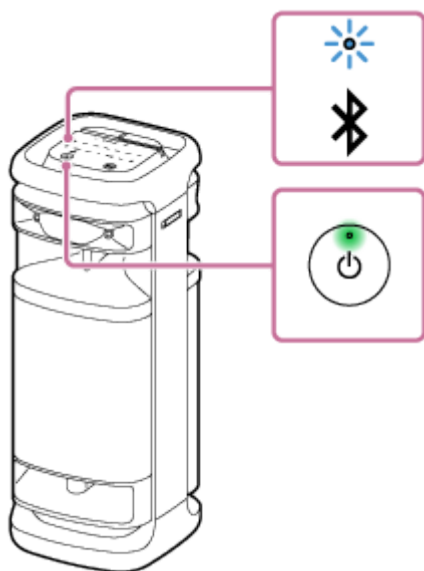



När högtalaren inte har någon information om koppling, till exempel när du använder BLUETOOTH-funktionen för första gången efter inköp, fortsätter  (BLUETOOTH)-indikatorn att dubbelblinka i blått.

Relaterade avsnitt

- [Stänga av strömmen](#)
- [Ansluta högtalaren till ett nätuttag](#)
- [Tända/släcka högtalarens belysning \(belysningsfunktion\)](#)

Stänga av strömmen

1 Tryck på (ström)-knappen.

Du hör aviseringsljudet från högtalaren och  (ström)-indikatorn och  (BLUETOOTH)-indikatorn släcks.

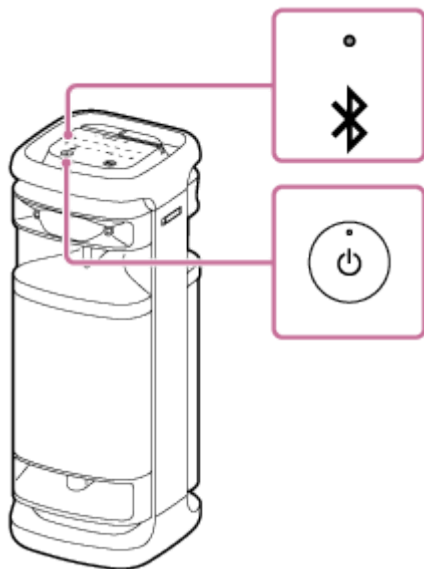

Tips

- När BLUETOOTH-standbyfunktionen är aktiverad och du stänger av högtalaren, så lyser  (ström)-indikatorn i orange för att visa att BLUETOOTH-standbyfunktionen är aktiv*.

* Vid inköpstillfället är BLUETOOTH-standbyfunktionen inaktiverad.

Relaterade avsnitt

- [Automat. standby \(strömspar\)-funktion](#)
- [Använda BLUETOOTH-standbyfunktionen \(automatiskt strömpåslag\)](#)

Använda den trådlösa mikrofonen

1 Sätt i batterierna i den trådlösa mikrofonen.

För mer information, se "Angående byte av batterierna i den trådlösa mikrofonen" under [Trådlös mikrofon](#).

2 Slå på högtalaren och den trådlösa mikrofonen.

Den gröna  (ström)-indikatorn på den trådlösa mikrofonen slutar blinka och lyser konstant, vilket indikerar att högtalaren och den trådlösa mikrofonen har parkopplats.

 (ström)-indikatorn på den trådlösa mikrofonen lyser i orange när den trådlösa mikrofonens batterinivå är låg.

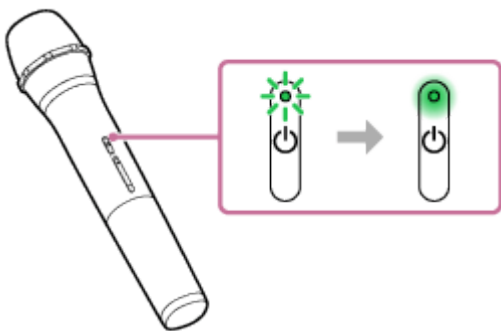

3 Tryck på knapparna +/- (volym) på den trådlösa mikrofonen för att justera ljudvolymen.

4 Prata eller sjung in i den parkopplade trådlösa mikrofonen.

Med KEY CONTROL eller ECHO på högtalaren kan du också utföra följande åtgärder.

Ändra tonhöjd

Du kan ändra tonhöjden för en sång som du sjunger.

Tryck på KEY CONTROL **b** (sänkning)/ **#** (höjning) på högtalaren för att justera tonhöjden så den passar ditt röstomfång.

Mikrofoneko

Du kan lägga till ekoeffekt till din röst när du sjunger in i mikrofonen.

Tryck på ECHO på högtalaren upprepade gånger för att justera ekoeffekten.

OBS!

- När funktionen Partyanslutning eller Stereopar används, matas ljud från den trådlösa mikrofonen endast ut från den högtalare till vilken den trådlösa mikrofonen är ansluten.
- Om den trådlösa mikrofonen placeras nära högtalaren kan det orsaka akustisk återkoppling. När detta inträffar, beroende på högtalarens ljudvolym, kan högtalaren stängas av på grund av produktskyddsfunktionen. I detta fall ska du koppla från nätkabeln och vänta en stund. Anslut sedan nätkabeln igen och slå på högtalaren.
- Medan den trådlösa mikrofonen är ansluten till högtalaren är den Automat. standby-funktionen avstängd.

Relaterade avsnitt

- Använda en extern, trådansluten mikrofon
- Varken Karaoke-funktionen eller DJ Control-funktionen är tillgänglig för användning medan TV Sound Booster-funktionen är aktiverad
- Det uppstår rundgång

5-056-577-71(1) Copyright 2024 Sony Corporation

Trådlös högtalare
ULT TOWER 10

Använda BLUETOOTH-standbyfunktionen (automatiskt strömpåslag)

När BLUETOOTH-standbyfunktionen är aktiverad, slås högtalaren på automatiskt när du manövrerar en BLUETOOTH-enhet, och BLUETOOTH-anslutningen upprättas.

Observera följande innan du gör något med högtalaren:

- Koppla högtalaren med en BLUETOOTH-enhet i förväg. När ingen information om koppling är lagrad i högtalaren, till exempel när högtalaren används för första gången efter inköp, är högtalarens BLUETOOTH-standbyfunktion inte aktiverad.

1 Slå på högtalaren.

Du hör aviseringsljudet från högtalaren och  (ström)-indikator tänds i grönt.

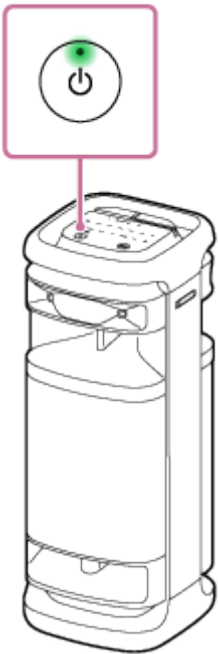

2 Tryck på [Music Center] på din smartmobil etc. för att starta applikationen.



Music Center

3 Tryck på [ULT TOWER 10].



4 Tryck på [Settings].



5 Tryck på [Power Option].

6 Tryck på kryssrutan för [Bluetooth Standby] för att markera kryssrutan.

Den markerade kryssrutan indikerar att BLUETOOTH-standbyfunktionen är aktiverad.

7 Gå tillbaka till toppskärmen för högtalaren (skärmen i steg 4).

Ändringen i inställningarna verkställs.

För att inaktivera BLUETOOTH-standbyfunktionen

I steg 6 ovan, tryck på kryssrutan för [Bluetooth Standby] för att avmarkera kryssrutan. Om man går tillbaka till toppskärmen för den valda högtalaren (skärmen i steg 4) inaktiveras BLUETOOTH-standbyfunktionen.

Tips

- När BLUETOOTH-standbyfunktionen är aktiverad, lyser  (ström)-indikatorn i orange medan högtalaren är avstängd.

Relaterade avsnitt

- [Ansluta högtalaren till ett nätuttag](#)
- [Slå på strömmen](#)
- [Om indikatorerna](#)

Trådlös högtalare
ULT TOWER 10

Ladda en USB-enhet som till exempel en smartmobil eller iPhone

Du kan ladda en USB-enhet, som till exempel en smartmobil eller iPhone, genom att ansluta den till högtalaren via USB.

- 1 Anslut en USB-enhet, som till exempel en smartmobil eller en iPhone, till PLAY/CHARGE OUTPUT-porten (USB) med en USB-kabel (finns i handeln).

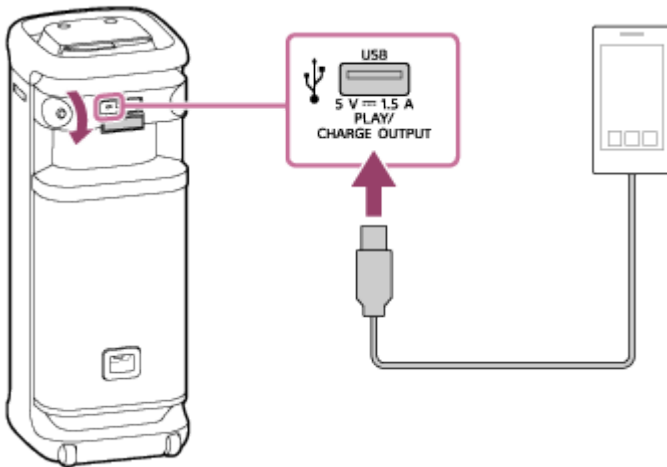

- 2 Slå på högtalaren.

Du hör aviseringsljudet från högtalaren,  (ström)-indikatorn tänds i grönt och högtalaren börjar leverera ström till den anslutna USB-enheten för batteriladdning.

OBS!

- Medan högtalaren ger ström till den andra enheten, är Automat. standby-funktionen avstängd.
- Högtalaren stängs av automatiskt om högtalaren inte manövreras eller används för musikuppspelning (ljud) under 4 timmar när högtalaren laddar upp en annan enhet.
- Om högtalaren stängs av, avbryts strömförsörjningen till den anslutna USB-enheten.
- Porten, kontakten och jacken på högtalaren är inte utformade att vara vattenbeständiga. Använd inte högtalaren på platser där det är risk att vatten stänker på högtalaren. När du har använt klart högtalaren, se till att stänga locken ordentligt.

Relaterade avsnitt

- [Ansluta högtalaren till ett nätuttag](#)
- [Slå på strömmen](#)
- [Automat. standby \(strömspar\)-funktion](#)

Trådlös högtalare
ULT TOWER 10

Automat. standby (strömspar)-funktion

Högtalaren stängs i följande fall av automatiskt efter 15 minuter.
Vid inköpstillfället är Automat. standby-funktionen aktiverad.

När högtalaren är i BLUETOOTH-läge

- Ingen funktion används på högtalaren.
- Den anslutna BLUETOOTH-enheten spelar inte musik (ljud), och används inte heller på annat sätt.

När högtalaren är i AUDIO IN-läge

- Ingen funktion används på högtalaren.
- Ingen musik (ljud) håller på att spelas på en ljudenhet ansluten till AUDIO IN-jacket eller volymen för musiken (ljudet) från en ljudenhet ansluten till AUDIO IN-jacket är mycket låg.

När högtalaren är i USB-läge

- Ingen funktion används på högtalaren.
- Ingen musik (ljud) håller på att spelas på en USB-enhet ansluten till PLAY/CHARGE OUTPUT-porten (USB).

När högtalaren är i OPTICAL IN-läge

- Ingen funktion används på högtalaren.
- Enheten ansluten till OPTICAL IN-kontakten (optisk digital ljudinmatning) är avstängd.

Slå på/stänga av Automat. standby-funktionen

- 1 Slå på högtalaren.
- 2 Rör vid och håll kvar ►|| (uppspelning) och – (volym) på högtalaren samtidigt i cirka 5 sekunder.
 - När Automat. standby-funktionen stängs av, blinkar ⏻ (ström)-indikatorn 3 gånger i orange.
 - När Automat. standby-funktionen slås på, blinkar ⏻ (ström)-indikatorn två gånger i orange.

Tips

- Du kan slå på eller stänga av Automat. standby-funktionen genom att använda "Sony | Music Center".

OBS!

- Inaktivering av denna funktion ökar strömförbrukningen eftersom produkten inte stängs av automatiskt när den inte används.
- Medan en mikrofon eller en gitarr är ansluten till högtalaren, är Automat. standby-funktionen avstängd.
- Medan högtalaren ger ström till den andra enheten, är Automat. standby-funktionen avstängd.

Relaterade avsnitt

- [Vad du kan göra med "Sony | Music Center"](#)

5-056-577-71(1) Copyright 2024 Sony Corporation

Trådlös högtalare
ULT TOWER 10

Använda mikrofonhållarna

Du kan placera den trådlösa mikrofonen eller en extern, trådsluten mikrofon (finns i handeln) i mikrofonhållarna. För att använda en mikrofonhållare, fäll ut den med fingret.

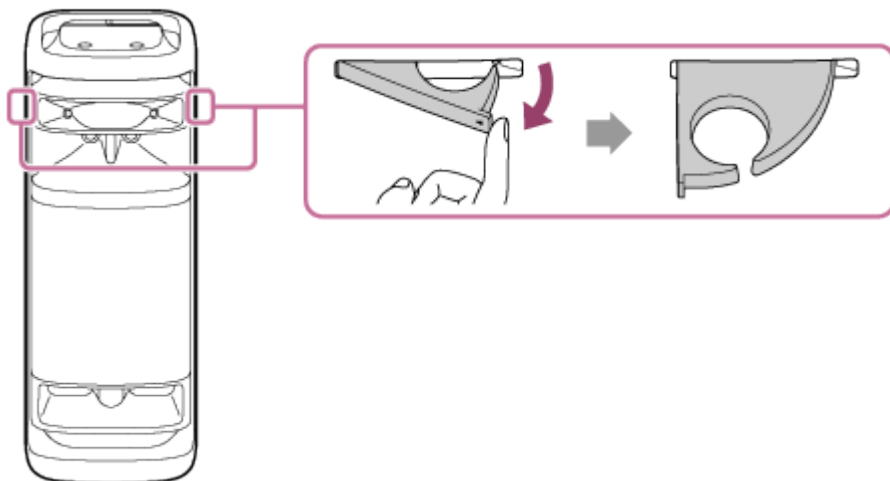

OBS!

- Mikrofonhållarna är endast utformade för att hålla mikrofoner.
- Håll inte i mikrofonhållarna när du bär högtalaren.
- Sänk mikrofonens volymnivå till den lägsta nivån innan du placerar mikrofonen i mikrofonhållaren.

Relaterade avsnitt

- [Använda den trådlösa mikrofonen](#)
- [Använda en extern, trådsluten mikrofon](#)

Trådlös högtalare
ULT TOWER 10

Tända/släcka högtalarens belysning (belysningsfunktion)

Högtalaren lyser i takt med musiken för att liva upp stämningen. Vid inköp av högtalaren är belysningsfunktionen påslagen.

1 Slå på högtalaren.

Du hör aviseringsljudet från högtalaren och  (ström)-indikator tänds i grönt. Högtalaren börjar lysa.



För att ändra belysningsfärgen för högtalarens belysning

Tryck på en av väljarna av belysningsfärg (röd/gul/grön/blå/lila) på högtalaren för att ändra belysningsfärgen till just den färgen.

Om du trycker på MULTI COLOR på högtalaren, återställs belysningsfärgen som valts med väljaren av belysningsfärg till standardinställningen som gör att högtalarens belysning lyser i flera färger.

När högtalaren slås på, är denna MULTI COLOR-inställning vald för belysningsfunktionen som standard.

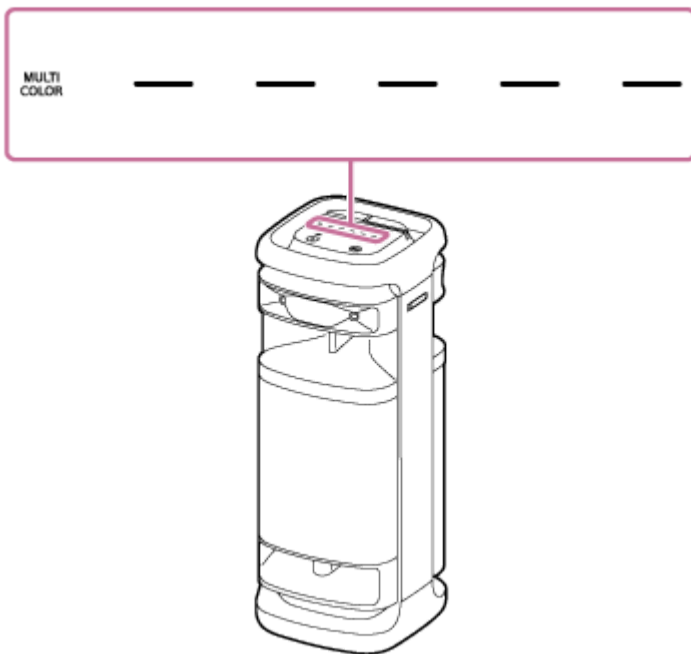

Slå på (belysning tänd)/stänga av (belysning släckt) belysningsfunktionen

Tryck på LIGHT på högtalaren för att slå på/stänga av belysningsfunktionen.



Tips

- Genom att använda "Illumination"-funktionen i "Sony | Music Center", kan du aktivera/stänga av belysningsfunktionen eller välja olika belysningslägen.
- Genom att använda "Illumination"-funktionen i "Fiestable", kan du också ändra belysningsfärgen för högtalarens belysning.

OBS!

- Om högtalarens belysning är stark eller bländande, öka belysningen i rummet eller stäng av belysningsfunktionen.

Relaterade avsnitt

- [Vad du kan göra med "Sony | Music Center"](#)
- [Vad du kan göra med "Fiestable"](#)

Trådlös högtalare
ULT TOWER 10

Anslutning av högtalaren till en tv

- 1 Placera högtalaren i vertikalt läge, och anslut sedan en optisk utgång på tv:n och OPTICAL IN-kontakten (optisk digital ljudinmatning) på högtalaren med den medföljande optiska digitala kabeln.

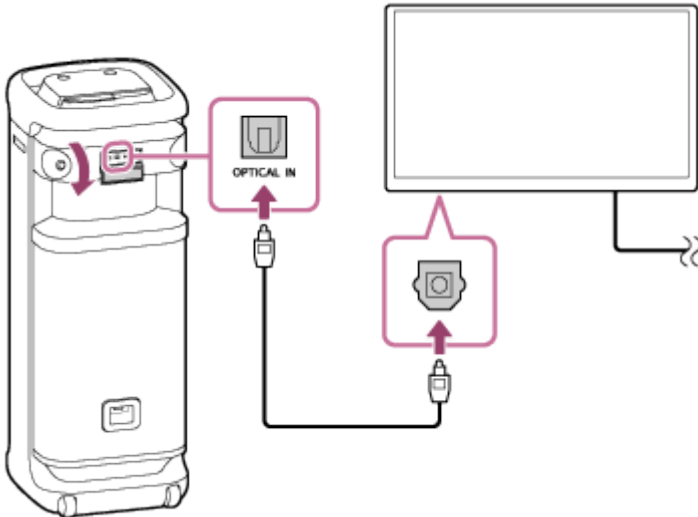

OBS!

- Kontrollera formen på kontakterna (☐) på den optiska digitala kabeln och anslut dem i respektive kontakt och uttag.
- Porten, kontakten och jacken på högtalaren är inte utformade att vara vattenbeständiga. Använd inte högtalaren på platser där det är risk att vatten stänker på högtalaren. När du har använt klart högtalaren, se till att stänga locken ordentligt.

- 2 Slå på tv:n.

- 3 Ändra inställningarna för ljudutmatning på tv:n.

Ange PCM som den digitala ljudutmatningsmetoden på tv:n.

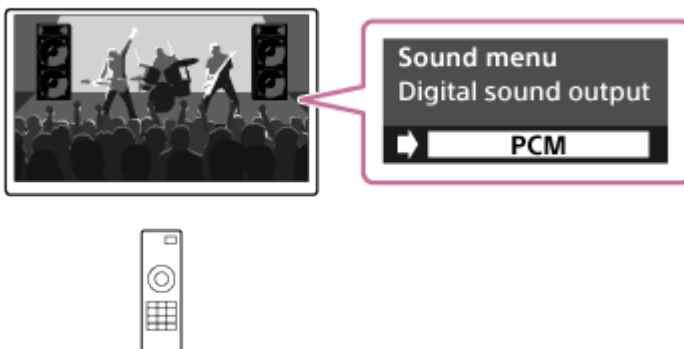

- 4 Tryck på OPTICAL IN på högtalaren.

Tips

- För information om användning av tv:n hänvisar vi till instruktionsmanualen som medföljde din tv.

- Då någon annan metod än PCM är angiven som den digitala ljudutmatningsmetoden på tv:n, kan det hända att ljudet för tv-program, som till exempel filmer och sportsändningar, inte matas ut korrekt.

Relaterade avsnitt

- [Lyssna på TV-ljud \(med användning av TV Sound Booster-funktionen\)](#)
- [Lyssna på TV-ljud \(utan användning av TV Sound Booster-funktionen\)](#)

5-056-577-71(1) Copyright 2024 Sony Corporation

Trådlös högtalare
ULT TOWER 10

Ansluta med en USB-enhet

Kompatibla USB-enheter

- USB-enheter som överensstämmer med USB Mass Storage Class
- USB-enheter som har formateras med filsystemet FAT (utom exFAT)

Vissa USB-enheter kanske inte fungerar med högtalaren även om de uppfyller ovanstående villkor. Användning av iPhone-enheter via USB-anslutning stöds inte.

OBS!

- När USB-kabelanslutning krävs, använd den USB-kabel som medföljde USB-enheten. Se bruksanvisningen som medföljde USB-enheten för information om användningsmetoden.
- Anslut inte högtalaren och USB-enheten genom en USB-hubb.
- När USB-enheten har anslutits, läser högtalaren samtliga filer på USB-enheten. Om det finns många mappar och filer på USB-enheten, kan det ta lång tid innan den har läst färdigt USB-enheten.
- Med vissa anslutna USB-enheter kan det förekomma en fördröjning innan en åtgärd utförs av denna högtalare.
- Kompatibilitet med all programvara för kodning/skrivning kan inte garanteras. Om ljudfiler på USB-enheten ursprungligen kodades med inkompatibel programvara, kan dessa filer ge brus eller avbrott i ljudet, eller kanske inte spelas upp alls.
- Denna högtalare stöder inte nödvändigtvis samtliga funktioner på en ansluten USB-enhet.
- Porten, kontakten och jacken på högtalaren är inte utformade att vara vattenbeständiga. Använd inte högtalaren på platser där det är risk att vatten stänker på högtalaren. När du har använt klart högtalaren, se till att stänga locken ordentligt.

1 Anslut en USB-enhet till PLAY/CHARGE OUTPUT-porten (USB).

2 Tryck på USB på högtalaren.

Relaterade avsnitt

- [Lyssna på musik på en USB-enhet](#)

Trådlös högtalare
ULT TOWER 10

Så här gör du trådlösa anslutningar BLUETOOTH-enheter

Du kan lyssna på musik med högtalaren trådlöst genom att använda BLUETOOTH-enhetens BLUETOOTH-funktion.

Koppling

Koppling är den process som krävs för att ömsesidigt registrera informationen på BLUETOOTH-enheter som ska anslutas trådlöst.

För att koppla till en andra eller följande BLUETOOTH-enhet, utför följande kopplingsprocedur för varje enhet.

Koppla högtalaren och enheten manuellt.

Ansluta till en kopplad enhet

När en enhet har kopplats är det inte nödvändigt att koppla den igen. Anslut till enheter som redan är kopplade med högtalaren med de metoder som krävs för varje enhet.

För mer information om parkoppling och anslutningsåtgärder, se de relaterade avsnitten nedan.

Relaterade avsnitt

- [Ansluta till BLUETOOTH-enheter enkelt med "Sony | Music Center" via en BLUETOOTH-anslutning](#)
- [Koppling och anslutning med BLUETOOTH-enheter](#)
- [Ansluta till en dator via en BLUETOOTH-anslutning \(Windows®\)](#)
- [Ansluta till en dator via en BLUETOOTH-anslutning \(Mac\)](#)

Trådlös högtalare
ULT TOWER 10

Ansluta till BLUETOOTH-enheter enkelt med "Sony | Music Center" via en BLUETOOTH-anslutning

Starta "Sony | Music Center" på din Android™-smartmobil/iPhone för att ansluta högtalaren till en smartmobil eller iPhone. För detaljer om "Sony | Music Center" hänvisar vi till följande webbadress:

<https://www.sony.net/smcqa/>



Sony Music Center



OBS!

- Anslutningen till vissa smartmobiler och iPhone-enheter kan bli instabil vid anslutning med "Sony | Music Center". Följ i så fall anvisningarna i [Koppling och anslutning med BLUETOOTH-enheter](#) för att ansluta till högtalaren.

Relaterade avsnitt

- [Så här gör du trådlösa anslutningar BLUETOOTH-enheter](#)
- [Koppling och anslutning med BLUETOOTH-enheter](#)
- [Ansluta till en dator via en BLUETOOTH-anslutning \(Windows®\)](#)
- [Ansluta till en dator via en BLUETOOTH-anslutning \(Mac\)](#)
- [Vad du kan göra med "Sony | Music Center"](#)
- [Installation av "Sony | Music Center"](#)

Trådlös högtalare
ULT TOWER 10

Koppling och anslutning med BLUETOOTH-enheter

Koppling är den process som krävs för att ömsesidigt registrera informationen på BLUETOOTH-enheter som ska anslutas trådlöst.

För att koppla till en andra eller följande BLUETOOTH-enhet, utför följande kopplingsprocedur för varje enhet. Informationen om koppling lagras i högtalaren då högtalaren stängs av.

Se till att göra följande innan du gör något med högtalaren:

- Placera BLUETOOTH-enheten inom 1 m från högtalaren.
- Anslut högtalaren till ett nätuttag med den medföljande nätkabeln.
- För att undvika att ett högt ljud plötsligt matas ut från högtalaren, sänk volymen både på BLUETOOTH-enheten och högtalaren eller stoppa uppspelning av musik.
Beroende på BLUETOOTH-enheten kan volymen på enheten vara synkroniserad med högtalarvolymen när musikuppspelning startas efter att en BLUETOOTH-anslutning är upprättad mellan BLUETOOTH-enheter och högtalaren.
- Ta fram bruksanvisningen som medföljde BLUETOOTH-enheten för referens.

1 Slå på högtalaren.



2 Tryck på (BLUETOOTH) på högtalaren.

3 Kontrollera statusen för (BLUETOOTH)-indikatorn.

När indikatorn dubbelblinker

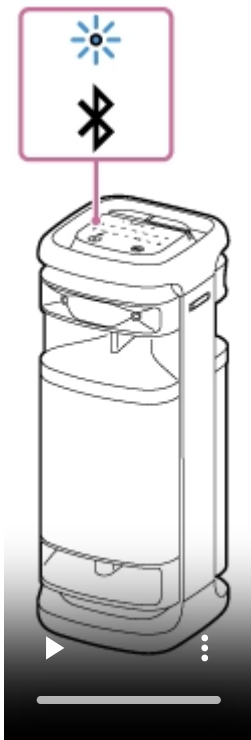

I händelse att högtalaren kopplas med en BLUETOOTH-enhet för första gången efter inköp eller i händelse att högtalaren senare initieras (högtalaren har ingen information om koppling), ställs högtalaren automatiskt i kopplingsläge när den slås på. Gå vidare till steg **5** .

När indikatorn blinkar långsamt

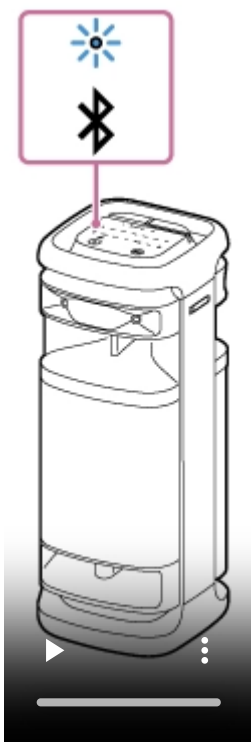

Högtalaren söker efter BLUETOOTH-anlutningar.

- För att koppla högtalaren med en andra eller följande BLUETOOTH-enhet (när högtalaren har information om koppling av andra BLUETOOTH-enheter), gå vidare till steg **4** .
- För att ansluta högtalaren igen med en av de BLUETOOTH-enheter som har kopplats med högtalaren tidigare, gå vidare till steg **5** . Högtalaren kommer att anslutas automatiskt genom att endast slå på BLUETOOTH-funktionen på BLUETOOTH-enheten.

Beroende på BLUETOOTH-enheten kan det hända att högtalaren ansluts igen med enheten direkt efter att den har slagits på. För detaljer hänvisar vi till bruksanvisningen som medföljde din BLUETOOTH-enhet.

När indikatorn lyser



Högtalaren har anslutits till BLUETOOTH-enheten.

För att ansluta till andra BLUETOOTH-enheter, följ en av procedurerna nedan.

- För att koppla högtalaren med en andra eller följande BLUETOOTH-enhet (när högtalaren har information om koppling av andra BLUETOOTH-enheter), gå vidare till steg 4 .
- För att ansluta högtalaren igen med en av de BLUETOOTH-enheter som har kopplats med högtalaren tidigare, gå vidare till steg 5 . Högtalaren kommer att anslutas automatiskt genom att endast slå på BLUETOOTH-funktionen på BLUETOOTH-enheten.

4 Rör vid och håll kvar (BLUETOOTH) på högtalaren i cirka 2 sekunder.

Du hör röstvägledningen (Pairing (Parkopplar)) från högtalaren och  (BLUETOOTH)-indikatorn börjar dubbelblinka (kopplingsläge).

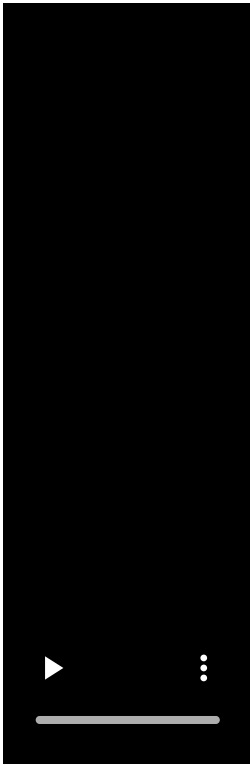

5 Utför kopplingsproceduren på BLUETOOTH-enheten för att identifiera högtalaren.

När en lista över identifierade enheter visas på skärmen på BLUETOOTH-enheten, välj "ULT TOWER 10".
Om en nyckel* efterfrågas på skärmen på BLUETOOTH-enheten, skriv in "0000".

* Nyckeln kan kallas "lösenkod", "PIN-kod", "PIN-nummer" eller "lösenord".

6 Upprätta en BLUETOOTH-anslutning från BLUETOOTH-enheten.

När en BLUETOOTH-anslutning upprättas, hör du meddelandeljudet från högtalaren och aktiviteten för  (BLUETOOTH)-indikatorn ändras från att blinka till att lysa stadigt.

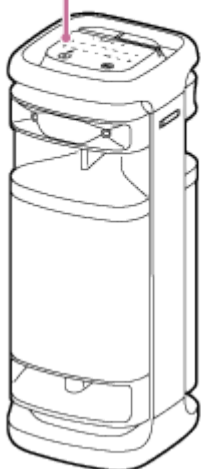
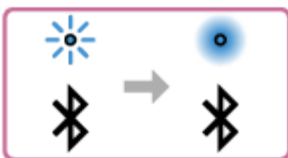

Om BLUETOOTH-anslutningen inte upprättas, upprepa från steg **4**.

- Så länge som BLUETOOTH-funktionen är aktiverad på en BLUETOOTH-enhet som tidigare varit ansluten till högtalaren, ansluts högtalaren igen med enheten direkt efter att högtalaren har slagits på.
- Anvisningarna ovan på BLUETOOTH-enheten ges som ett exempel. För detaljer hänvisar vi till bruksanvisningen som medföljde BLUETOOTH-enheten.
- Du kan utföra manövreringar inklusive upprättande och frånkoppling av BLUETOOTH-anslutningar genom att använda "Sony | Music Center".
- Du kan ansluta högtalaren samtidigt till högst 2 BLUETOOTH-enheter. (Flerpunktsanslutning)

OBS!

- Kopplingsläget för högtalaren kopplas ur efter cirka 5 minuter och  (BLUETOOTH)-indikatorn blinkar långsamt. Men när högtalaren inte har någon information om koppling, som till exempel vid fabriksstandardinställningarna, kopplas kopplingsläget inte ur. Om kopplingsläget kopplas ur innan processen avslutas, upprepa från steg **4**.
- Nyckeln för högtalaren är "0000". Om en nyckel förutom "0000" anges på BLUETOOTH-enheten, går det inte att göra en koppling med högtalaren.
- När BLUETOOTH-enheter väl är kopplade, behöver man inte koppla dem igen, utom i följande fall:
 - Information om koppling har raderats efter reparation etc.
 - Högtalaren är redan kopplad med 8 enheter och en annan enhet ska kopplas. Högtalaren kan kopplas med högst 8 enheter. När en ny enhet ska kopplas då 8 enheter redan är kopplade, kommer informationen om koppling för den tidigaste enheten ansluten via en BLUETOOTH-anslutning att bytas ut mot informationen för den nya.
 - Informationen om koppling av högtalaren har raderats från BLUETOOTH-enheten.
 - Högtalaren initieras. All information om koppling raderas. Om du initierar högtalaren, kan det hända att det inte går att ansluta din BLUETOOTH-enhet. Radera i detta fall informationen om koppling för högtalaren på din BLUETOOTH-enhet, och utför sedan kopplingsproceduren igen.
- Högtalaren kan kopplas med flera enheter, men kan bara spela musik från en kopplad enhet åt gången.
- När du använder funktionen Stereopar eller funktionen Partyanslutning, kan du inte använda möjligheten till flerpunktsanslutning.

Relaterade avsnitt

- [Ansluta högtalaren samtidigt till 2 BLUETOOTH-enheter \(flerpunktsanslutning\)](#)
- [Lyssna på musik från en enhet via en BLUETOOTH-anslutning](#)
- [Avsluta BLUETOOTH-anslutningen \(efter användning\)](#)

Trådlös högtalare
ULT TOWER 10

Ansluta till en dator via en BLUETOOTH-anslutning (Windows®)

Koppling är den process som krävs för att ömsesidigt registrera informationen på BLUETOOTH-enheter som ska anslutas trådlöst.

Det är nödvändigt att koppla en enhet med högtalaren för att kunna göra en BLUETOOTH-anslutning för första gången. Utför samma procedur för att koppla till andra enheter.

Informationen om koppling lagras i högtalaren då högtalaren stängs av.

Operativsystem som stöds

Windows 11, Windows 10

Gör följande innan du börjar.

- Placera datorn inom 1 m från högtalaren.
- Anslut högtalaren till ett nätuttag med den medföljande nätkabeln.
- Ta fram bruksanvisningen som medföljde datorn för referens.
- För att undvika att ett högt ljud plötsligt matas ut från högtalaren, sänk volymen både på datorn och högtalaren eller stoppa uppspelning av musik.
- Ställ högtalaren i din dator i påslaget läge.
Om högtalaren i din dator är inställd på  (ljud av), matas inget ljud ut i BLUETOOTH-högtalaren.

– När högtalaren i din dator är ställd i påslaget läge:



1 Slå på högtalaren.



2 Tryck på  (BLUETOOTH) på högtalaren.

3 Kontrollera att  (BLUETOOTH)-indikatorn är aktiverad.

När indikatorn dubbelblinker

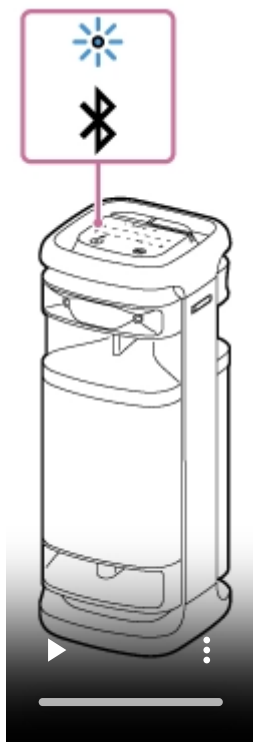

Efter att du har kopplat högtalaren med en BLUETOOTH-enhet för första gången efter inköp eller initierat högtalaren (högtalaren har ingen information om koppling), ställs högtalaren automatiskt i kopplingsläge när den slås på. Gå vidare till steg **5**.

När indikatorn blinkar långsamt

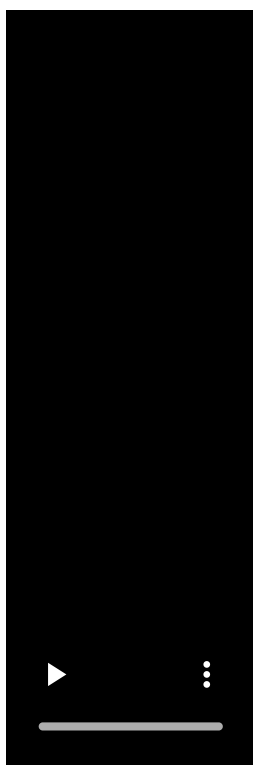

Högtalaren söker efter BLUETOOTH-anlutningar.

- För att koppla högtalaren med en andra eller följande BLUETOOTH-enhet (när högtalaren har information om koppling av andra BLUETOOTH-enheter), gå vidare till steg 4 .
- För att ansluta högtalaren igen med en av de BLUETOOTH-enheter som har kopplats med högtalaren tidigare, gå vidare till steg 7 .
Högtalaren kommer att anslutas automatiskt till datorn genom att endast slå på BLUETOOTH-funktionen på datorn.
Beroende på BLUETOOTH-enheten kan det hända att högtalaren ansluts igen med enheten direkt efter att den har slagits på. För detaljer hänvisar vi till bruksanvisningen som medföljde din BLUETOOTH-enhet.

När indikatorn lyser



Högtalaren är redan ansluten med en av BLUETOOTH-enheterna.

För att ansluta högtalaren med en annan BLUETOOTH-enhet, gör endera av följande:

- För att koppla högtalaren med en andra eller följande BLUETOOTH-enhet (när högtalaren har information om koppling av andra BLUETOOTH-enheter), gå vidare till steg 4 .
- För att ansluta högtalaren igen med en av de BLUETOOTH-enheter som har kopplats med högtalaren tidigare, gå vidare till steg 7 .
Högtalaren kommer att anslutas automatiskt till datorn genom att endast slå på BLUETOOTH-funktionen på datorn.

4 Rör vid och håll kvar (BLUETOOTH) på högtalaren i cirka 2 sekunder.

Du hör röstvägledningen (Pairing (Parkopplar)) från högtalaren och  (BLUETOOTH)-indikatorn börjar dubbelblinka (kopplingsläge).

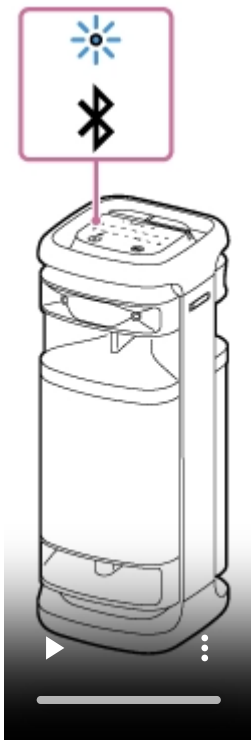

5 Väck datorn om datorn är i standby (strömsparläge) eller viloläge.

6 Registrera högtalaren till datorn.

På Windows 11

1. Klicka på [Start]-knappen, sedan på [Settings].
2. Klicka på [Bluetooth & devices].

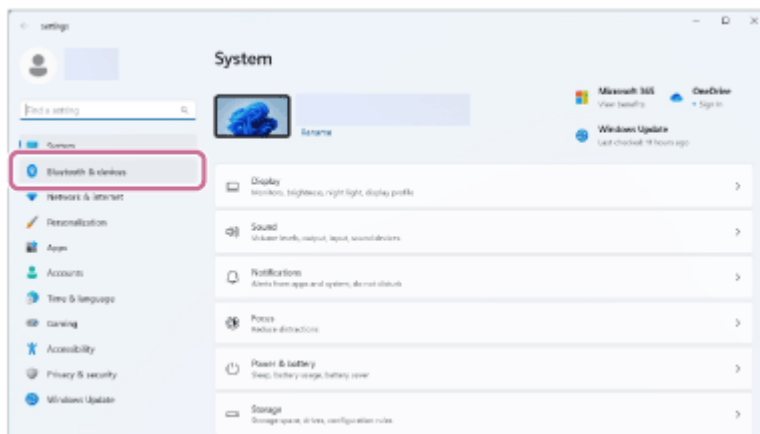

3. Klicka på [Bluetooth]-omkopplaren för att slå på BLUETOOTH-funktionen, och klicka sedan på [Add device].

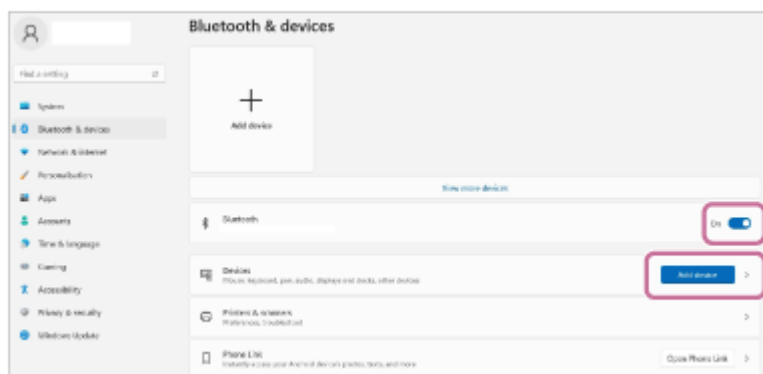

4. Klicka på [Bluetooth].

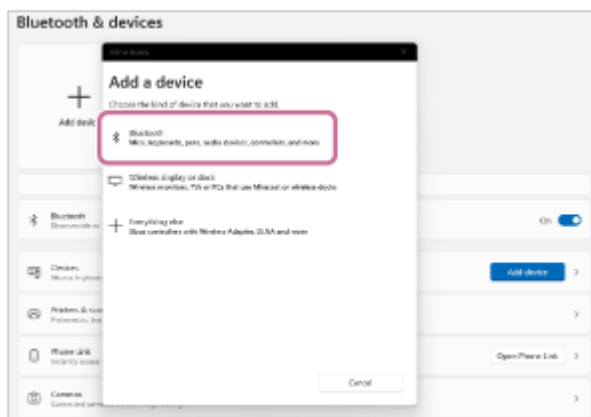

5. Väj [ULT TOWER 10].

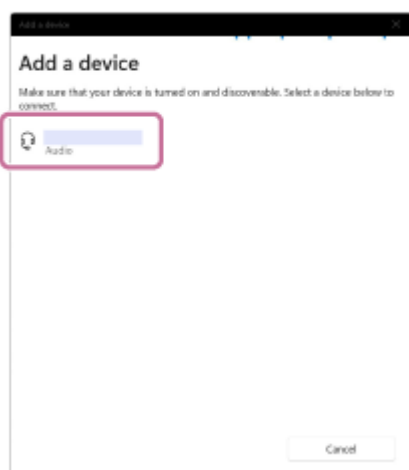

Om en nyckel* efterfrågas, skriv in "0000".

Om [ULT TOWER 10] inte visas, utför åtgärden igen från steg 4 .

* Nyckeln kan kallas "lösenkod", "PIN-kod", "PIN-nummer" eller "lösenord".

6. När kopplingen är klar, upprättas BLUETOOTH-anslutningen automatiskt och [Connected music] eller [Connected voice, music] visas på skärmen. Gå vidare till steg 8 .



På Windows 10

1. Klicka på [Start]-knappen, sedan på [Settings].

2. Klicka på [Devices].

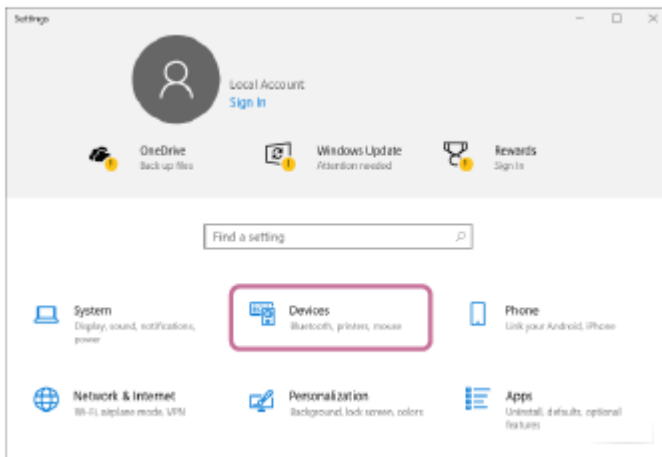

3. Klicka på [Bluetooth & other devices]-fliken, klicka på [Bluetooth]-knappen för att slå på BLUETOOTH-funktionen, och klicka sedan på [Add Bluetooth or other device].

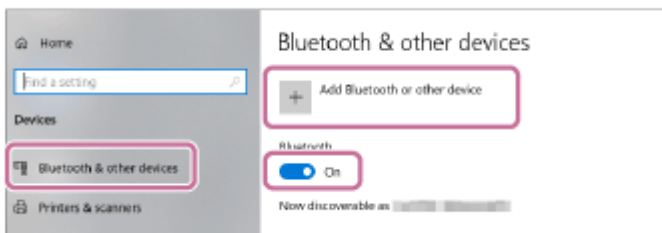

4. Klicka på [Bluetooth].

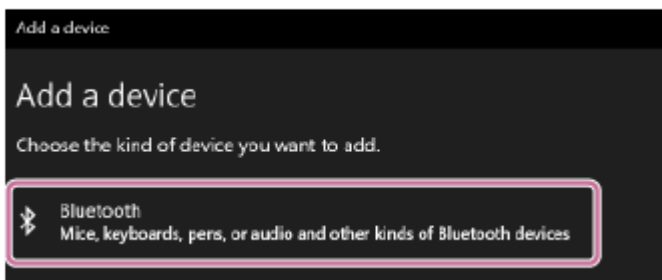

5. Välj [ULT TOWER 10].

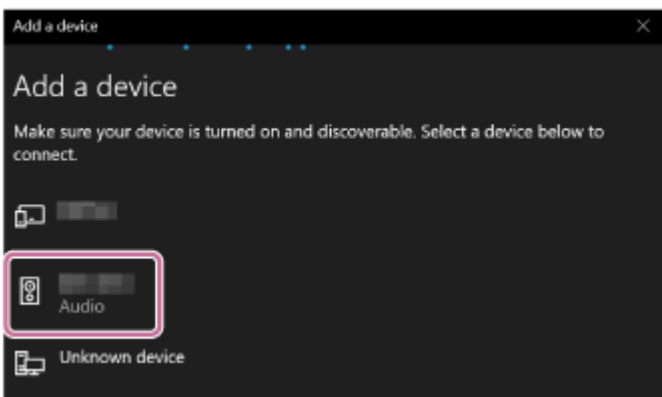

Om en nyckel* efterfrågas, skriv in "0000".

Om [ULT TOWER 10] inte visas, utför åtgärden igen från steg 4 .

* Nyckeln kan kallas "lösenkod", "PIN-kod", "PIN-nummer" eller "lösenord".

6. När kopplingen är klar, upprättas BLUETOOTH-anslutningen automatiskt och [Connected music] eller [Connected voice, music] visas på skärmen. Gå vidare till steg 8 .

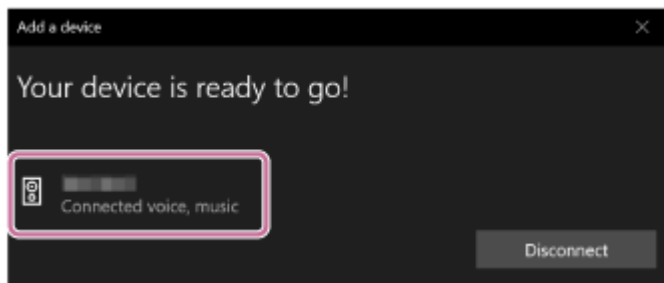

7 Välj högtalaren på datorn.

På Windows 11

1. Klicka på [Start]-knappen, sedan på [Settings].
2. Klicka på [Bluetooth & devices].
3. Välj [ULT TOWER 10] och klicka på [Connect].

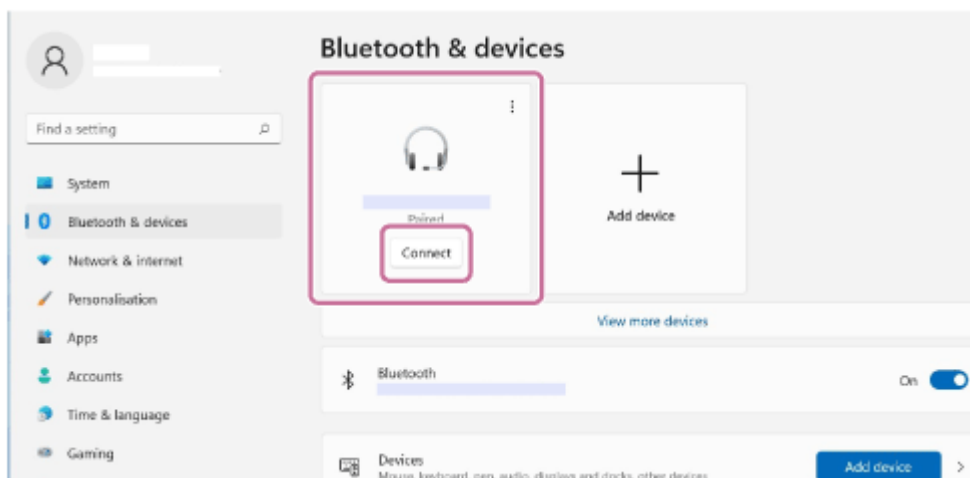

Ikonen på skärmen kan vara annorlunda än vad som visas här.

När en BLUETOOTH-anslutning har upprättats visas [Connected music] eller [Connected voice, music] på skärmen. Gå vidare till steg 8 .

På Windows 10

1. Klicka på [Start]-knappen, sedan på [Settings].
2. Klicka på [Devices].
3. Välj [ULT TOWER 10] under "Audio" på fliken [Bluetooth & other devices] och klicka sedan på [Connect].

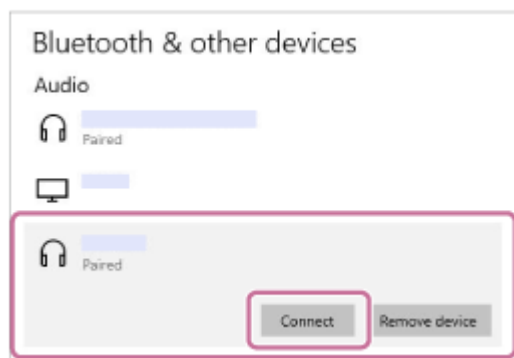



Ikonen på skärmen kan vara annorlunda än vad som visas här.

När en BLUETOOTH-anslutning har upprättats visas [Connected music] eller [Connected voice, music] på skärmen. Gå vidare till steg 8 .

8 Följ anvisningarna på skärmen för att upprätta en BLUETOOTH-anslutning.

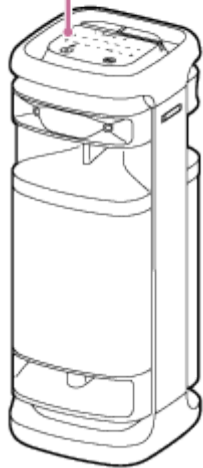
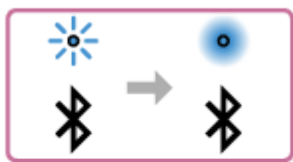
När en BLUETOOTH-anslutning upprättas, hör du meddelandeljudet från högtalaren och aktiviteten för  (BLUETOOTH)-indikatorn ändras från att blinka till att lysa stadigt.





Om anslutningsförsöket misslyckas, upprepa proceduren från steg  .

Tips

- Anvisningarna ovan för datorn ges som ett exempel. För detaljer hänvisar vi till bruksanvisningen som medföljde din dator. Dessutom har inte alla datorer testats och funnits kompatibla med ovanstående procedur och proceduren är inte tillämplig på hembyggda datorer.
- Du kan ansluta högtalaren samtidigt till högst 2 BLUETOOTH-enheter. (Flerpunktsanslutning)

OBS!

- Kopplingsläget för högtalaren kopplas ur efter cirka 5 minuter och  (BLUETOOTH)-indikatorn blinkar långsamt. Men när högtalaren inte har någon information om koppling, som till exempel vid fabriksstandardinställningarna, kopplas kopplingsläget inte ur. Om kopplingsläget kopplas ur innan processen avslutas, upprepa från steg  .
- När BLUETOOTH-enheter väl är kopplade, behöver man inte koppla dem igen, utom i följande fall:
 - Information om koppling har raderats efter reparation etc.
 - Högtalaren är redan kopplad med 8 enheter och en annan enhet ska kopplas. Högtalaren kan kopplas med högst 8 enheter. När en ny enhet ska kopplas då 8 enheter redan är kopplade, kommer informationen om koppling för den tidigaste enheten ansluten via en BLUETOOTH-anslutning att bytas ut mot informationen för den nya.
 - Informationen om koppling av högtalaren har raderats från BLUETOOTH-enheten.
 - Högtalaren initieras. All information om koppling raderas. Om du initierar högtalaren, kan det hända att det inte går att ansluta din dator. Radera i detta fall informationen om koppling för högtalaren på din dator, och utför sedan kopplingsproceduren igen.
- Högtalaren kan kopplas med flera enheter, men kan bara spela musik från en kopplad enhet åt gången.
- Nyckeln för högtalaren är "0000". Om en nyckel förutom "0000" anges på BLUETOOTH-enheten, går det inte att göra en koppling med högtalaren.

- När du använder funktionen Stereopar eller funktionen Partyanslutning, kan du inte använda möjligheten till flerpunktsanslutning.

Relaterade avsnitt

- [Ansluta högtalaren samtidigt till 2 BLUETOOTH-enheter \(flerpunktsanslutning\)](#)
- [Lyssna på musik från en enhet via en BLUETOOTH-anslutning](#)
- [Avsluta BLUETOOTH-anslutningen \(efter användning\)](#)

5-056-577-71(1) Copyright 2024 Sony Corporation

Trådlös högtalare
ULT TOWER 10

Ansluta till en dator via en BLUETOOTH-anslutning (Mac)

Koppling är den process som krävs för att ömsesidigt registrera informationen på BLUETOOTH-enheter som ska anslutas trådlöst.

Det är nödvändigt att koppla en enhet med högtalaren för att kunna göra en BLUETOOTH-anslutning för första gången. Utför samma procedur för att koppla till andra enheter.

Informationen om koppling lagras i högtalaren då högtalaren stängs av.

Operativsystem som stöds

macOS Monterey (version 12.6)

Gör följande innan du börjar.

- Placera datorn inom 1 m från högtalaren.
- Anslut högtalaren till ett nätuttag med den medföljande nätkabeln.
- Ta fram bruksanvisningen som medföljde datorn för referens.
- För att undvika att ett högt ljud plötsligt matas ut från högtalaren, sänk volymen både på datorn och högtalaren eller stoppa uppspelning av musik.
- Ställ högtalaren i din dator i påslaget läge.
Om högtalaren i din dator är inställd på  (ljud av), matas inget ljud ut i BLUETOOTH-högtalaren.

– När högtalaren i din dator är ställd i påslaget läge:



1 Slå på högtalaren.



2 Tryck på  (BLUETOOTH) på högtalaren.

3 Kontrollera att  (BLUETOOTH)-indikatorn är aktiverad.

När indikatorn dubbelblinker

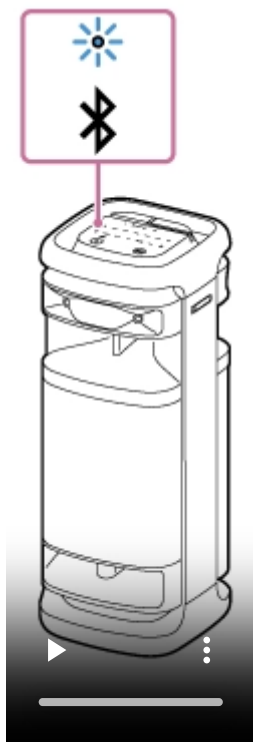

Efter att du har kopplat högtalaren med en BLUETOOTH-enhet för första gången efter inköp eller initierat högtalaren (högtalaren har ingen information om koppling), ställs högtalaren automatiskt i kopplingsläge när den slås på. Gå vidare till steg **5**.

När indikatorn blinkar långsamt

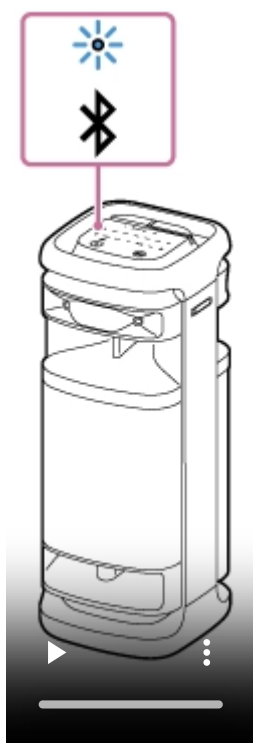

Högtalaren söker efter BLUETOOTH-anlutningar.

- För att koppla högtalaren med en andra eller följande BLUETOOTH-enhet (när högtalaren har information om koppling av andra BLUETOOTH-enheter), gå vidare till steg 4 .
- För att ansluta högtalaren igen med en av de BLUETOOTH-enheter som har kopplats med högtalaren tidigare, gå vidare till steg 5 .
Högtalaren kommer att anslutas automatiskt till datorn genom att endast slå på BLUETOOTH-funktionen på datorn.
Beroende på BLUETOOTH-enheten kan det hända att högtalaren ansluts igen med enheten direkt efter att den har slagits på. För detaljer hänvisar vi till bruksanvisningen som medföljde din BLUETOOTH-enhet.

När indikatorn lyser



Högtalaren är redan ansluten med en av BLUETOOTH-enheterna.

För att ansluta högtalaren med en annan BLUETOOTH-enhet, gör endera av följande:

- För att koppla högtalaren med en andra eller följande BLUETOOTH-enhet (när högtalaren har information om koppling av andra BLUETOOTH-enheter), gå vidare till steg 4 .
- För att ansluta högtalaren igen med en av de BLUETOOTH-enheter som har kopplats med högtalaren tidigare, gå vidare till steg 5 .
Högtalaren kommer att anslutas automatiskt till datorn genom att endast slå på BLUETOOTH-funktionen på datorn.

4 Rör vid och håll kvar (BLUETOOTH) på högtalaren i cirka 2 sekunder.

Du hör röstvägledningen (Pairing (Parkopplar)) från högtalaren och  (BLUETOOTH)-indikatorn börjar dubbelblinka (kopplingsläge).

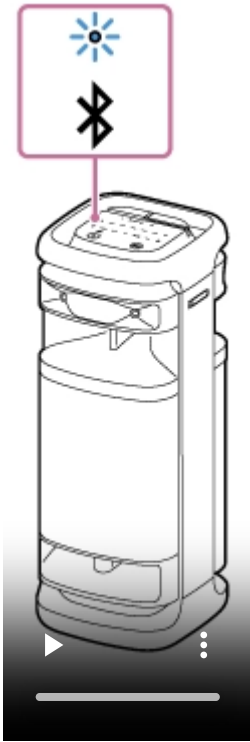

5 Sök efter högtalaren på datorn.

1. Klicka på [ (System Preferences)] - [Bluetooth] i aktivitetsfältet längst ned till höger på skärmen.

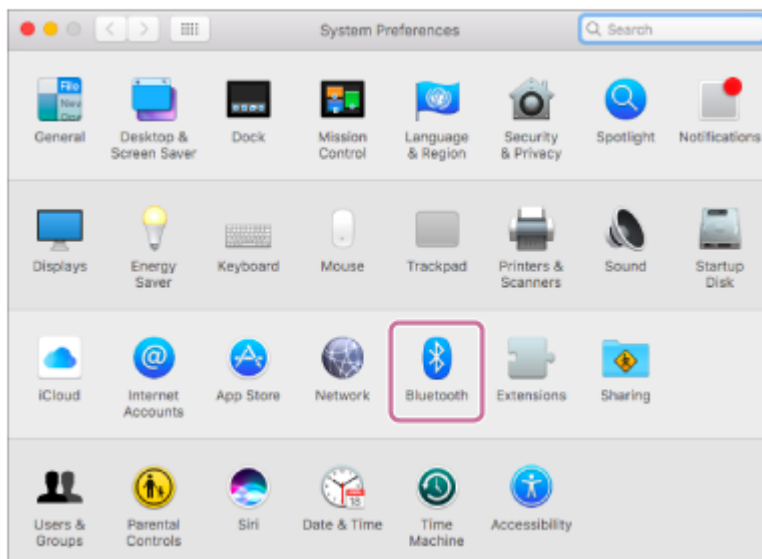

2. Välj [ULT TOWER 10] från Bluetooth-skärmen, klicka sedan på [Pair].

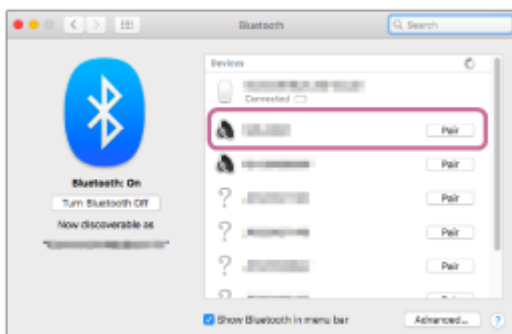

6 Följ anvisningarna på skärmen för att upprätta en BLUETOOTH-anslutning.

När en BLUETOOTH-anslutning upprättas, hör du meddelandeljudet från högtalaren och aktiviteten för  (BLUETOOTH)-indikatorn ändras från att blinka till att lysa stadigt.

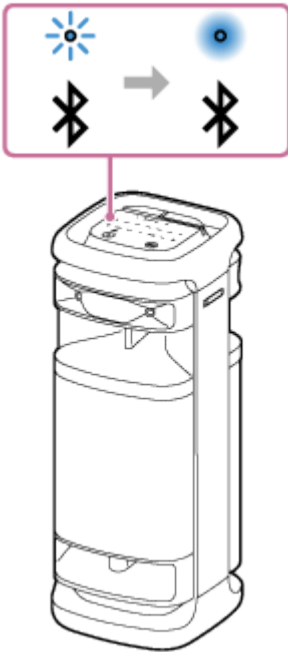

Om anslutningsförsöket misslyckas, upprepa proceduren från steg  .

7 Klicka på högtalarikonen längst upp till höger på skärmen och välj [ULT TOWER 10] från [Output Device].

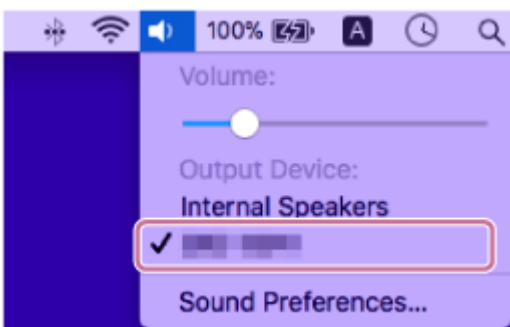

Du kan spela upp musik med mera från datorn.



Tips

- Anvisningarna ovan för datorn ges som ett exempel. För detaljer hänvisar vi till bruksanvisningen som medföljde din dator. Dessutom har inte alla datorer testats och funnits kompatibla med ovanstående procedur och proceduren är inte tillämplig på hembyggda datorer.
- Du kan ansluta högtalaren samtidigt till högst 2 BLUETOOTH-enheter. (Flerpunktsanslutning)

OBS!

- Kopplingsläget för högtalaren kopplas ur efter cirka 5 minuter och  (BLUETOOTH)-indikatorn blinkar långsamt. Men när högtalaren inte har någon information om koppling, som till exempel vid fabriksstandardinställningarna, kopplas kopplingsläget inte ur. Om kopplingsläget kopplas ur innan processen avslutas, upprepa från steg  .
- När BLUETOOTH-enheter väl är kopplade, behöver man inte koppla dem igen, utom i följande fall:
 - Information om koppling har raderats efter reparation etc.
 - Högtalaren är redan kopplad med 8 enheter och en annan enhet ska kopplas.

Högtalaren kan kopplas med högst 8 enheter. När en ny enhet ska kopplas då 8 enheter redan är kopplade, kommer informationen om koppling för den tidigaste enheten ansluten via en BLUETOOTH-anslutning att bytas ut mot informationen för den nya.

- Informationen om koppling av högtalaren har raderats från BLUETOOTH-enheten.
- Högtalaren initieras.
All information om koppling raderas. Om du initierar högtalaren, kan det hända att det inte går att ansluta din dator. Radera i detta fall informationen om koppling för högtalaren på din dator, och utför sedan kopplingsproceduren igen.
- Högtalaren kan kopplas med flera enheter, men kan bara spela musik från en kopplad enhet åt gången.
- Nyckeln för högtalaren är "0000". Om en nyckel förutom "0000" anges på BLUETOOTH-enheten, går det inte att göra en koppling med högtalaren.
- När du använder funktionen Stereopar eller funktionen Partyanslutning, kan du inte använda möjligheten till flerpunktsanslutning.

Relaterade avsnitt

- [Ansluta högtalaren samtidigt till 2 BLUETOOTH-enheter \(flerpunktsanslutning\)](#)
- [Lyssna på musik från en enhet via en BLUETOOTH-anslutning](#)
- [Avsluta BLUETOOTH-anslutningen \(efter användning\)](#)

Trådlös högtalare
ULT TOWER 10

Ansluta högtalaren samtidigt till 2 BLUETOOTH-enheter (flerpunktsanslutning)

När högtalaren är ansluten samtidigt till 2 BLUETOOTH-enheter via BLUETOOTH-anslutningar, kan du göra följande:

- Växla uppspelningskällan för musik mellan 2-enheter
Du kan växla uppspelningskällan för musik från en enhet till en annan utan att återupprätta BLUETOOTH-anslutningen.

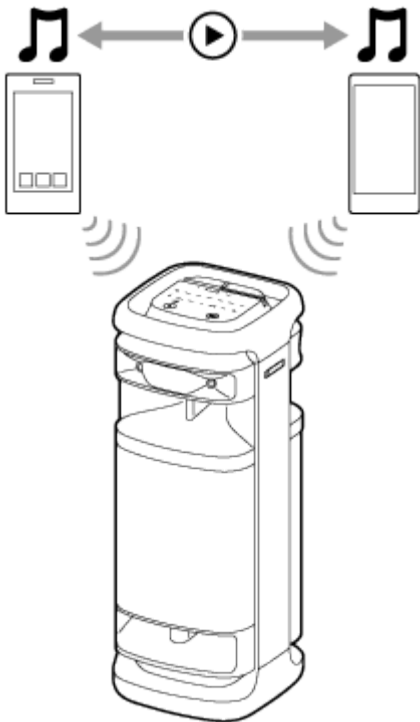

Ansluta högtalaren samtidigt till 2 enheter via BLUETOOTH-anslutningar

1 Anslut högtalaren till den första BLUETOOTH-enheten.

För detaljer om proceduren för BLUETOOTH-anslutning, se något av följande som gäller för din enhet.

- [Ansluta till BLUETOOTH-enheter enkelt med "Sony | Music Center" via en BLUETOOTH-anslutning](#)
- [Koppling och anslutning med BLUETOOTH-enheter](#)
- [Ansluta till en dator via en BLUETOOTH-anslutning \(Windows®\)](#)
- [Ansluta till en dator via en BLUETOOTH-anslutning \(Mac\)](#)

2 Medan högtalaren är ansluten till den första BLUETOOTH-enheten, rör vid och håll kvar (BLUETOOTH) på högtalaren i cirka 2 sekunder.

Du hör röstvägledningen (Pairing (Parkopplar)) från högtalaren och  (BLUETOOTH)-indikatorn börjar dubbelblinka (kopplingsläge).

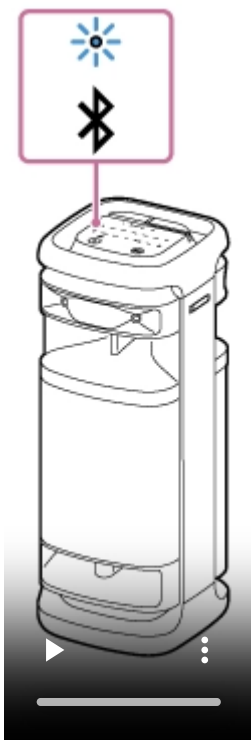

3 Manövrera den andra BLUETOOTH-enheten för att söka efter högtalaren.

4 Följ anvisningarna på skärmen för att upprätta en BLUETOOTH-anslutning.

När en BLUETOOTH-anslutning upprättas, hör du meddelandeljudet från högtalaren och aktiviteten för  (BLUETOOTH)-indikatorn ändras från att blinka till att lysa stadigt.



Byta BLUETOOTH-enheterna i flerpunktsanslutning

När högtalaren är ansluten till 2 enheter i en flerpunktsanslutning, kan du försöka ansluta en annan enhet via en BLUETOOTH-anslutning.

När du manövrerar högtalaren och den tredje enheten i ett försök att upprätta en BLUETOOTH-anslutning, kommer BLUETOOTH-anslutningen till en av de 2 enheterna som tidigare användes för musikuppspelning att behållas och BLUETOOTH-anslutningen till den andra enheten kopplas från. Därefter upprättas en BLUETOOTH-anslutning mellan högtalaren och den tredje enheten.

Musikuppspelning medan högtalaren är ansluten till 2 enheter i flerpunktsanslutning

- När du manövrerar högtalaren för att spela musik, börjar musik spelas på en av enheterna i flerpunktsanslutning som tidigare användes för uppspelning.
- För att spela musik på den andra enheten i flerpunktsanslutning, manövrera den andra för att starta musikuppspelning.
Beroende på situationen kanske du fortfarande hör musik spelas på samma enhet från högtalaren efter att du har manövrerat den andra enheten för att starta uppspelning. Stoppa i så fall uppspelningen på den första. Därefter kan du lyssna på musik som spelas på den andra.

Tips

- Så länge som BLUETOOTH-funktionen är aktiverad på en BLUETOOTH-enhet som tidigare varit ansluten till högtalaren, ansluts högtalaren igen med enheten direkt efter att högtalaren har slagits på.
- Du kan utföra manövreringar inklusive upprättande och frånkoppling av BLUETOOTH-anslutningar genom att använda "Sony | Music Center".

OBS!

- När du använder funktionen Stereopar eller funktionen Partyanslutning, kan du inte använda möjligheten till flerpunktsanslutning.
- Beroende på BLUETOOTH-enheten, kan det hända att du inte kan använda möjligheten till flerpunktsanslutning.
- Flerpunktsanslutning kan inte inaktiveras.

Relaterade avsnitt

- [Ansluta till BLUETOOTH-enheter enkelt med "Sony | Music Center" via en BLUETOOTH-anslutning](#)
- [Koppling och anslutning med BLUETOOTH-enheter](#)
- [Ansluta till en dator via en BLUETOOTH-anslutning \(Windows®\)](#)
- [Ansluta till en dator via en BLUETOOTH-anslutning \(Mac\)](#)

Trådlös högtalare
ULT TOWER 10

Lyssna på TV-ljud (med användning av TV Sound Booster-funktionen)

Med Sonys unika funktion, "TV Sound Booster",* får du förbättrat ljud för audiovisuellt innehåll, som till exempel videor med liveframträdanden och filmer. Tack vare den djupa basen och de realistiska ljuden i höga toner som sprider sig, kan du få en sann audiovisuell upplevelse som får dig att känna som om att du är på ett liveframträdande.

Använd "Sony | Music Center" för att konfigurera TV Sound Booster-funktionen.

Se till att installera "Sony | Music Center" på din mobila enhet, såsom en smartmobil, i förväg.

* Innan du använder TV Sound Booster-funktionen, placera högtalaren i vertikalt läge.

1 Anslut högtalaren till en tv.

För detaljer, se [Anslutning av högtalaren till en tv](#).

2 Aktivera högtalarens TV Sound Booster-funktion.

1. Tryck på  (ström)-knappen för att slå på högtalaren.
2. Koppla högtalaren med din BLUETOOTH-enhet, som till exempel en smartmobil, och upprätta en BLUETOOTH-anslutning.
När en BLUETOOTH-anslutning är upprättad, hör du meddelandeljudet från högtalaren.
3. Tryck på [Music Center] på din smartmobil etc. för att starta applikationen.



Music Center

4. Tryck på [ULT TOWER 10].
5. Tryck på [Settings] - [Sound], och aktivera sedan [TV Sound Booster].

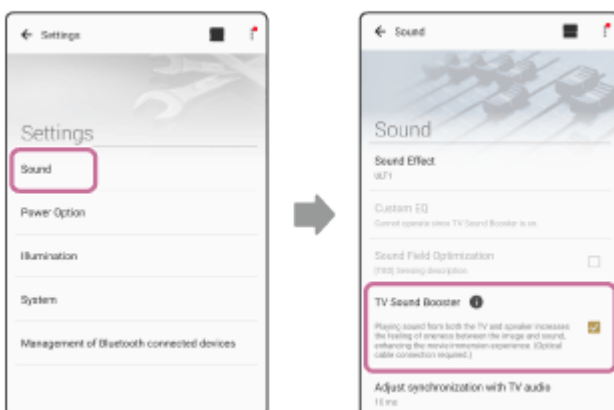

3 Manövrera tv:n med fjärrkontrollen som medföljde din tv.

Granska/spela upp innehåll. Justera tv-volymen till önskad nivå.

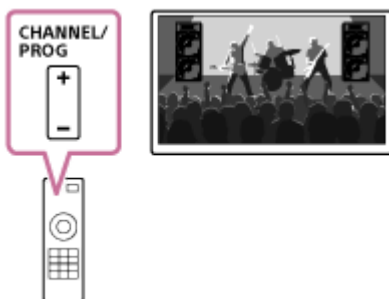

4 Justera ljudvolymen för högtalaren.

Tryck på  (Volym) och justera sedan ljudvolymen.

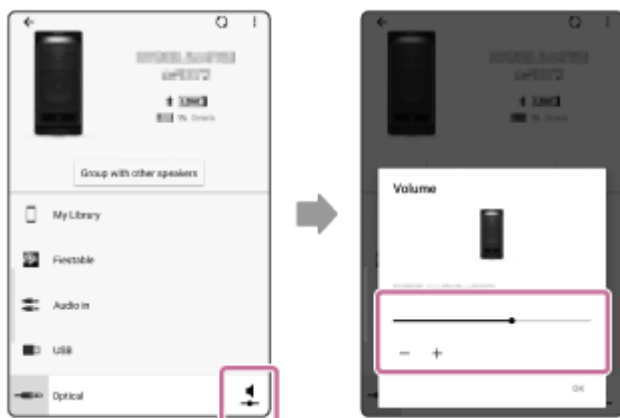

5 Justera synkronisering mellan tv-ljudet och högtalarljudet.

På "Sony | Music Center", tryck på [ULT TOWER 10] - [Settings] - [Sound] - [Adjust synchronization with TV audio], och välj sedan den optimala tidslängden för justering av fördröjning.

OBS!

- Om kalibrering för synkronisering av "Sony | Music Center" inte löser problemet med ljudfördröjning mellan tv:n och högtalaren, se [Bild och ljud är inte synkroniserade; eller ljudet låter dubbelt](#).
- Medan TV Sound Booster-funktionen är aktiverad, är de 4 högtalarkomponenterna (2 diskanthögtalare och 2 mellanregisterhögtalare) på högtalarens framsida inaktiverade för att optimera ljudutmatningen för användning i kombination med en ansluten tv.
- Konfigurering av TV Sound Booster-funktionen med "Sony | Music Center" ställer högtalaren automatiskt i OPTICAL IN-läge. Om OPTICAL IN på högtalaren blinkar, är formatet för utsignalerna från enheten, som är ansluten till OPTICAL IN-kontakten (optisk digital ljudinmatning), inte kompatibelt. I ett sådant fall hänvisar vi till instruktionsmanualen som medföljde din enhet.
- Porten, kontakten och jacken på högtalaren är inte utformade att vara vattenbeständiga. Använd inte högtalaren på platser där det är risk att vatten stänker på högtalaren. När du har använt klart högtalaren, se till att stänga locken ordentligt.

Tips

- I stället för att använda "Sony | Music Center", kan du också använda touchpanelen på högtalaren för att aktivera/inaktivera TV Sound Booster-funktionen eller justera ljudvolymen. Tryck på TV SOUND BOOSTER eller -/+ (volym) på högtalaren.
- När basljudet verkar för starkt eller svagt, justera ljudvolymen för högtalaren.
- När det är svårt att uppfatta en persons röst, som till exempel en röst som sjunger eller talar, justera tv-volymen.

Relaterade avsnitt

- [Anslutning av högtalaren till en tv](#)
- [Koppling och anslutning med BLUETOOTH-enheter](#)
- [Vad du kan göra med "Sony | Music Center"](#)
- [Installation av "Sony | Music Center"](#)
- [Inget ljud från högtalaren](#)
- [Ljudvolymen är låg](#)
- [Varken Karaoke-funktionen eller DJ Control-funktionen är tillgänglig för användning medan TV Sound Booster-funktionen är aktiverad](#)

5-056-577-71(1) Copyright 2024 Sony Corporation

Trådlös högtalare
ULT TOWER 10

Lyssna på TV-ljud (utan användning av TV Sound Booster-funktionen)

1 Anslut högtalaren till en tv.

För detaljer, se [Anslutning av högtalaren till en tv](#).

2 Slå på högtalaren.



3 Tryck på OPTICAL IN på högtalaren.

4 Manövrera tv:n med fjärrkontrollen som medföljde din tv.

Granska/spela upp innehåll.

5 Tryck på -/+ (volym) på högtalaren för att justera volymen.

När du trycker på -/+ (volym) på högtalaren för att justera volymen, blinkar  (ström)-indikatorn en gång eller 3 gånger.

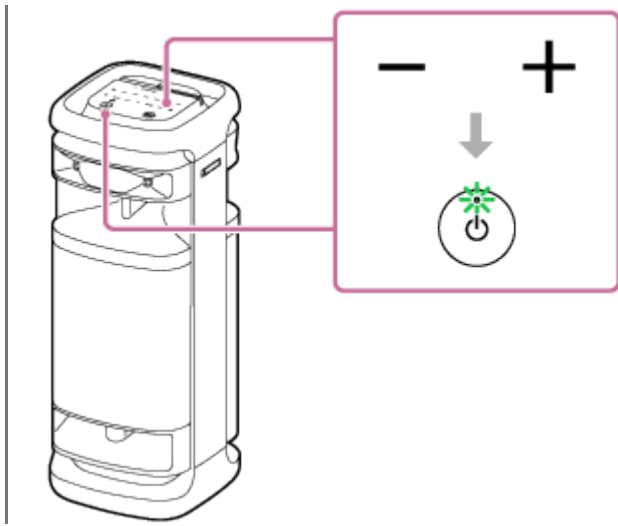

OBS!

- För att mata ut tv-ljud i OPTICAL IN-läge utan att använda TV Sound Booster-funktionen, stäng av ljudvolymen för tv:n.
- Om OPTICAL IN på högtalaren blinkar, är formatet för utsignalerna från enheten, som är ansluten till OPTICAL IN-kontakten (optisk digital ljudinmatning), inte kompatibelt. I ett sådant fall hänvisar vi till instruktionsmanualen som medföljde din enhet.
- Porten, kontakten och jacken på högtalaren är inte utformade att vara vattenbeständiga. Använd inte högtalaren på platser där det är risk att vatten stänker på högtalaren. När du har använt klart högtalaren, se till att stänga locken ordentligt.

Tips

- När ljud återges både från högtalaren och tv:n, stäng av ljudvolymen för tv:n.
- Du kan justera ljudvolymen för högtalaren med "Sony | Music Center" också.

Relaterade avsnitt

- [Anslutning av högtalaren till en tv](#)
- [Koppling och anslutning med BLUETOOTH-enheter](#)
- [Vad du kan göra med "Sony | Music Center"](#)
- [Installation av "Sony | Music Center"](#)

Trådlös högtalare
ULT TOWER 10

Lyssna på musik på en USB-enhet

Denna högtalare stödjer följande ljudfilformat.

- MP3: filtillägg [.mp3]
- WMA: filtillägg [.wma]
- WAV: filtillägg [.wav]

1 Anslut en USB-enhet till PLAY/CHARGE OUTPUT-porten (USB).

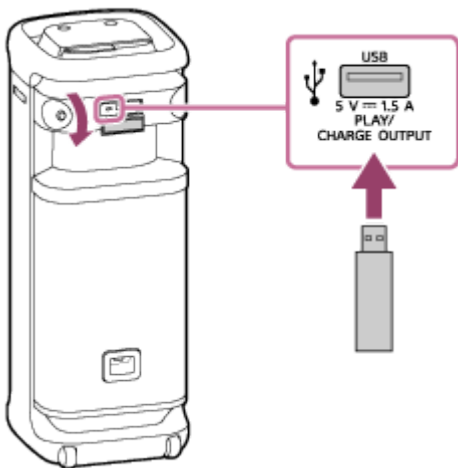

2 Tryck på USB på högtalaren.

3 Tryck på ►|| (uppspelning) på högtalaren för att starta uppspelningen.

Du kan använda "Sony | Music Center" för att styra uppspelningen eller enkelt välja musik från musiklistan på USB-enheten.

Med ►|| (uppspelning) på högtalaren kan du också utföra följande åtgärder.

- Pausa uppspelningen
Medan uppspelning pågår, tryck på ►|| (uppspelning) på högtalaren. För att återuppta uppspelningen, tryck en gång till på den.
- Hoppa till nästa spår
Medan uppspelning pågår, tryck två gånger i snabb följd på ►|| (uppspelning) på högtalaren.
- Hoppa till början av aktuellt eller föregående spår
Medan uppspelning pågår, tryck 3 gånger i snabb följd på ►|| (uppspelning) på högtalaren.

4 Tryck på -/+ (volym) på högtalaren för att justera volymen.

Tips

- Medan inläsning från den anslutna enheten pågår, fortsätter USB på högtalaren att blinka.

OBS!

- När funktionen Stereopar eller funktionen Partyanslutning används, kan högtalaren inte mata ut musik som spelas på USB-enheten ansluten till PLAY/CHARGE OUTPUT-porten (USB).
- Högtalaren kan inte spela ljudfiler på USB-enheten i händelse av följande:
 - Det totala antalet ljudfiler på den anslutna USB-enheten överstiger 2 000.
 - Antalet mappar på den anslutna USB-enheten överstiger 300, inklusive "ROOT"-mappen.
Ovanstående siffror varierar beroende på fil- och mappstrukturen. På en USB-enhet som innehåller ljudfiler ska du inte spara filer av olika typ eller icke nödvändiga mappar.
- Högtalaren kan spela ljudfiler som ligger i högst 8 nivåer av undermappar.
- Mappar som inte innehåller några ljudfiler hoppas över vid uppspelning.
- Om det faktiska innehållet i en fil med ett tillägg som stöds inte är vad det borde vara, kan uppspelning av filen orsaka att högtalaren återger brus eller får funktionsfel.
- Porten, kontakten och jacken på högtalaren är inte utformade att vara vattenbeständiga. Använd inte högtalaren på platser där det är risk att vatten stänker på högtalaren. När du har använt klart högtalaren, se till att stänga locken ordentligt.

Relaterade avsnitt

- [Ansluta med en USB-enhet](#)

Trådlös högtalare
ULT TOWER 10

Lyssna på musik från en enhet via en BLUETOOTH-anslutning

Du kan lyssna på musik från en BLUETOOTH-enhet och manövrera den från högtalaren via en BLUETOOTH-anslutning om enheten stödjer följande BLUETOOTH-profiler.

A2DP (Advanced Audio Distribution Profile)

Du kan trådlöst lyssna på ljudinnehåll av hög kvalitet.

AVRCP (Audio Video Remote Control Profile)

Du kan justera volymen och manövrera för att spela, pausa eller hoppa till början av nästa/aktuellt spår. Operationer kan variera beroende på BLUETOOTH-enheten. Vi hänvisar också till bruksanvisningen som medföljde BLUETOOTH-enheten.

OBS!

- Kontrollera i förväg att volymen på BLUETOOTH-enheten och högtalaren är inställd på en lagom nivå för att undvika att ett högt ljud plötsligt matas ut från högtalaren. Beroende på BLUETOOTH-enheten är det möjligt att det inte går att justera volymen för högtalaren på BLUETOOTH-enheten medan uppspelning på enheten är stoppad/pausad.

1 Anslut högtalaren till BLUETOOTH-enheten.

När en BLUETOOTH-anslutning upprättas, hör du meddelandeljudet från högtalaren och aktiviteten för  (BLUETOOTH)-indikatorn ändras från att blinka till att lysa stadigt.

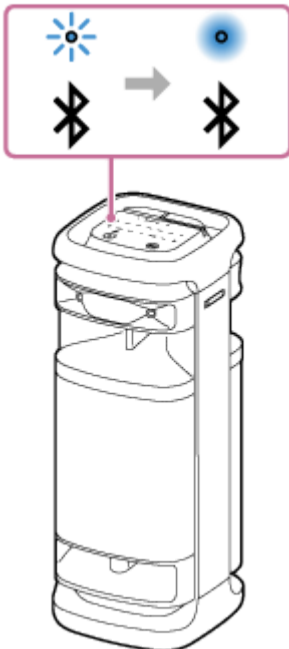

2 Om högtalaren är i något annat läge än BLUETOOTH-läge för val av ljudkälla, tryck på (BLUETOOTH) på högtalaren.

OBS!

- Även efter att en anslutning är upprättad med en BLUETOOTH-enhet, återges inget ljud från den anslutna BLUETOOTH-enheten såvida inte högtalaren är i BLUETOOTH-läge.

3 Starta uppspelningen på BLUETOOTH-enheten.

4 Justera volymen genom att trycka på **-/+ (volym)** på högtalaren eller genom att manövrera BLUETOOTH-enheten.

När du trycker på **-/+ (volym)** på högtalaren eller justerar volymen på BLUETOOTH-enheten, blinkar **⏻** (ström)-indikatorn en gång eller 3 gånger.

Beroende på BLUETOOTH-enheten som du använder, kanske **⏻** (ström)-indikatorn på högtalaren inte blinkar även om du justerar volymen på BLUETOOTH-enheten.

Rör vid och håll kvar **-/+ (volym)** på högtalaren för snabba justeringar.

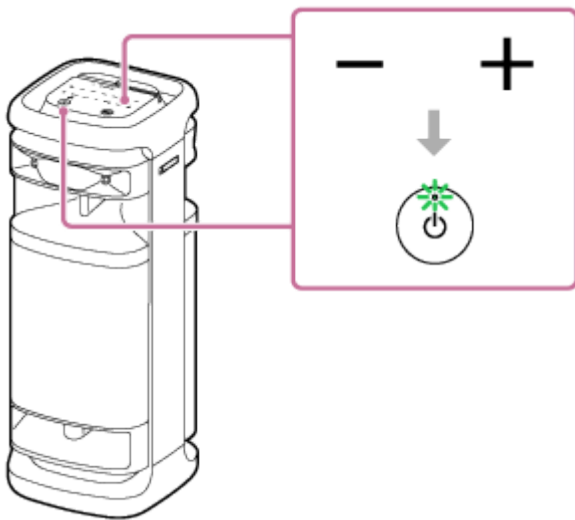

Under uppspelning kan du använda **▶||** (uppspelning) på högtalaren för att utföra följande åtgärder.

Pausa

Tryck på **▶||** (uppspelning) på högtalaren under uppspelning för att pausa. Tryck på den igen för att avbryta paus.

Hoppa till början av nästa spår

Tryck två gånger i snabb följd på **▶||** (uppspelning) på högtalaren under uppspelning.

Hoppa till början av aktuellt eller föregående spår*

Tryck 3 gånger i snabb följd på **▶||** (uppspelning) på högtalaren under uppspelning.

* Manövreringar varierar beroende på BLUETOOTH-enheten som används.



Tips

- Högtalaren har stöd för innehållsskydd genom SCMS-T-metoden. Med en smartmobil eller mobiltelefon som stöder SCMS-T-metoden kan du lyssna på musik (eller ljud) genom högtalaren.
- När du ställer in volymen på högsta eller lägsta nivå på högtalaren, blinkar ⏻ (ström)-indikatorn 3 gånger.
- Om du rör vid och håller kvar ▶|| (uppspelning) på högtalaren i cirka 5 sekunder så börjar högtalaren att spela musikspåret som ligger lagrat för demonstrationssyften. För att inaktivera denna funktion, tryck på ▶|| (uppspelning) på högtalaren en gång till.

OBS!

- Om kommunikationsförhållandet är dåligt kan det hända att BLUETOOTH-enheten reagerar felaktigt på manövreringar på högtalaren.
- Beroende på BLUETOOTH-enheten kan det vara nödvändigt att justera volymen eller att ställa in inställningen för ljudutmatning på den anslutna enheten.
- Brus eller ljudavbrott kan uppstå beroende på BLUETOOTH-enheten som är ansluten med högtalaren, kommunikationsmiljön eller användningsmiljön.

Relaterade avsnitt

- [Avsluta BLUETOOTH-anslutningen \(efter användning\)](#)
- [Ansluta högtalaren till ett nätuttag](#)

Välja kvalitet för musikuppspelning via en BLUETOOTH-anslutning (codec)

Inställningarna "Prioritet för ljudkvalitet" och "Prioritet för stabil uppkoppling" är tillgängliga på högtalaren för BLUETOOTH-anslutningskvaliteten. Inställningen "Prioritet för ljudkvalitet" tillhandahåller kompatibilitet inte bara med SBC utan också med AAC och LDAC för musikuppspelning av hög ljudkvalitet, medan inställningen "Prioritet för stabil uppkoppling" erbjuder musikuppspelning via mer stabila BLUETOOTH-anslutningar. Vid inköpstillfället är inställningen "Prioritet för ljudkvalitet" vald.

- Prioritet för ljudkvalitet (standardsinställning): Optimal codec väljs automatiskt från AAC, LDAC och SBC.
- Prioritet för stabil uppkoppling: SBC väljs.





1 Slå på högtalaren.

Du hör aviseringsljudet från högtalaren och  (BLUETOOTH)-indikatorn blinkar* blått.

* Om den BLUETOOTH-enhet som tidigare varit ansluten till högtalaren finns i närheten, kan det hända att högtalaren ansluts automatiskt till enheten. I ett sådant fall tänds  (BLUETOOTH)-indikatorn på högtalaren i blått.

2 Ändra BLUETOOTH-anslutningskvaliteten.

När högtalaren manövreras

1. Rör vid och håll kvar  (uppspelning) och  (BLUETOOTH) på högtalaren samtidigt i cirka 2 sekunder. När inställningen ändras till inställningen "Prioritet för stabil uppkoppling", blinkar  (ström)-indikatorn 3 gånger i grönt. När inställningen ändras till inställningen "Prioritet för ljudkvalitet", blinkar  (ström)-indikatorn två gånger i grönt. När högtalaren är ansluten till BLUETOOTH-enheter, frångöps alla anslutningar automatiskt och återupprättas, och därefter börjar inställningen att gälla.

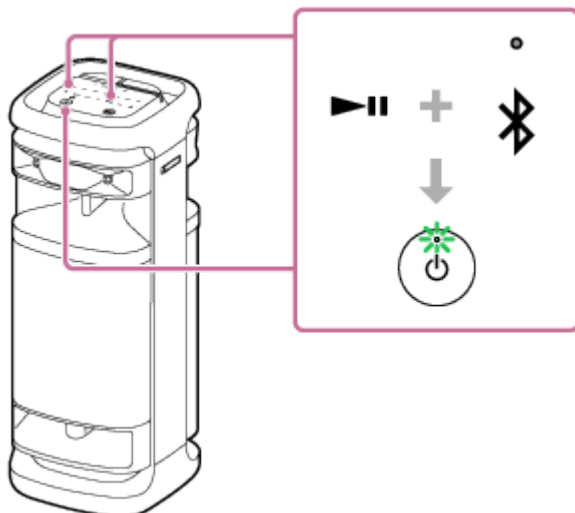

När "Sony | Music Center" används

1. Koppla högtalaren med en BLUETOOTH-enhet, som till exempel en smartmobil. När en BLUETOOTH-anslutning är upprättad, hör du meddelandeljudet från högtalaren.
2. Tryck på [Music Center] på din smartmobil etc. för att starta applikationen.



Music Center

3. Tryck på [ULT TOWER 10].
4. Tryck på [Settings] - [Sound] - [Bluetooth Connection Quality], och välj sedan [Priority on Sound Quality] eller [Priority on Stable Connection].
Alla anslutningarna till BLUETOOTH-enheter frångöps automatiskt och återupprättas, och därefter börjar inställningen att gälla.

Tips

- När du använder funktionen Stereopar eller funktionen Partyanslutning, växlas codec automatiskt till SBC.

OBS!

- Medan inställningen "Prioritet för ljudkvalitet" är vald, kan brus eller ljudavbrott uppstå beroende på inställningen av din BLUETOOTH-enhet och omgivande förhållanden. Ändra i så fall BLUETOOTH-anslutningskvaliteten till inställningen "Prioritet för stabil uppkoppling".

Relaterade avsnitt

- [Använda BLUETOOTH-standbyfunktionen \(automatiskt strömpåslag\)](#)
- [Vad du kan göra med "Sony | Music Center"](#)
- [Codecs som stöds](#)

Trådlös högtalare
ULT TOWER 10

Codecs som stöds

En codec är en ljudkodningsalgoritm som används vid trådlös överföring av ljud via BLUETOOTH-anslutningar. Högtalaren har stöd för följande 3 codecs för musikuppspelning via en A2DP-anslutning: SBC, AAC och LDAC™.

- SBC

Detta är en förkortning för Subband Codec.

SBC är den ljudkodningsteknik som används som standard av BLUETOOTH-enheter.

Alla BLUETOOTH-enheter har stöd för SBC.

- AAC

Detta är en förkortning för Advanced Audio Coding.

AAC används i huvudsak av Apple-produkter som till exempel iPhone som kan ge högre ljudkvalitet än SBC.

- LDAC

LDAC är en ljudkodningsteknik utvecklad av Sony som möjliggör överföring av ljudinnehåll med formatet High-Resolution (Hi-Res) Audio, även via BLUETOOTH-anslutningar.

Till skillnad från andra BLUETOOTH-kompatibla kodningstekniker som till exempel SBC, fungerar den utan någon nedkonvertering av High-Resolution Audio-innehåll*¹.

I jämförelse med andra tekniker medger den att cirka 3 gånger mer data*² överförs över ett trådlöst BLUETOOTH-nätverk med oöverträffad ljudkvalitet genom användning av effektiv kodning och optimerad datapaketering.

*¹ Exklusive innehåll med DSD-format.

*² Jämfört med SBC när bithastigheten 990 kbit/s (96/48 kHz) eller 909 kbit/s (88,2/44,1 kHz) har valts.

När musik i en av ovanstående codec överförs från en ansluten enhet, växlar högtalaren automatiskt till denna codec och spelar upp musiken i samma codec.

Om den anslutna enheten har stöd för en codec för högre ljudkvalitet än SBC, kan det hända att du måste ställa in enheten i förväg för att lyssna på musik med en önskad codec från de codecs som stöds.

Se bruksanvisningen som medföljde enheten för information om hur codec ställs in.

Relaterade avsnitt

- [Välja kvalitet för musikuppspelning via en BLUETOOTH-anslutning \(codec\)](#)

Trådlös högtalare
ULT TOWER 10

Avsluta BLUETOOTH-anslutningen (efter användning)

När du slutar spela musik med BLUETOOTH-enheten, utför någon av följande åtgärder för att avsluta BLUETOOTH-anslutningen.

När BLUETOOTH-anslutningen kopplas ifrån, hör du meddelandeljudet från högtalaren.

- Stäng av BLUETOOTH-funktionen på BLUETOOTH-enheten.
För detaljer hänvisar vi till bruksanvisningen som medföljde enheten.
- Stäng av BLUETOOTH-enheten.
- Stäng av högtalaren.

Tips

- När du använder funktionen Stereopar och stänger av den ena högtalaren, stängs den andra högtalaren av automatiskt. BLUETOOTH-anslutningen mellan dem kopplas från.
- När du slutar spela musik kan BLUETOOTH-anslutningen avbrytas automatiskt beroende på BLUETOOTH-enheten.

Relaterade avsnitt

- [Stänga av strömmen](#)
- [Vad du kan göra med "Sony | Music Center"](#)
- [Automat. standby \(strömspar\)-funktion](#)

Trådlös högtalare
ULT TOWER 10

Slå BLUETOOTH-funktionen och den trådlösa mikrofonen på eller av



Du kan ansluta till högtalaren från en kopplad BLUETOOTH-enhet när högtalarens BLUETOOTH-funktion är aktiverad. Du kan även ansluta till högtalaren från den medföljande trådlösa mikrofonen när högtalarens funktion för trådlös mikrofon är påslagen.

Vid inköpstillfället är dessa inställningar aktiverade.

1 Rör vid och håll kvar – (volym) och (BLUETOOTH) på högtalaren i cirka 5 sekunder.

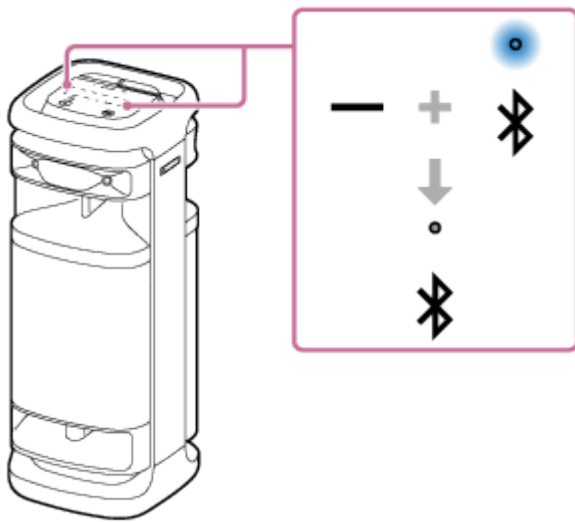
 (BLUETOOTH)-indikatorn släcks och BLUETOOTH-funktionen samt funktionen för den trådlösa mikrofonen stängs av.



När du rör vid och håller kvar – (volym) och  (BLUETOOTH) på högtalaren samtidigt i cirka 5 sekunder igen, tänds  (BLUETOOTH)-indikatorn och BLUETOOTH-funktionen samt funktionen för den trådlösa mikrofonen slås på.

Tips

- Med en enhet som tidigare varit ansluten via en BLUETOOTH-anslutning, ansluts högtalaren på nytt när dess BLUETOOTH-funktion slås på så länge som enhetens BLUETOOTH-funktion förblir aktiverad.

OBS!

- Det går inte att utföra följande åtgärder när BLUETOOTH-funktionen är avstängd:
 - Parkoppla och/eller ansluta med BLUETOOTH-enhet.
 - Använda "Sony | Music Center".
 - När den trådlösa mikrofonen är ansluten till högtalaren, så kopplas den trådlösa mikrofonen bort om du stänger av BLUETOOTH-funktionen på högtalaren.

Trådlös högtalare
ULT TOWER 10

Lyssna på musik från en bärbar ljudenhet etc. genom en kabelanslutning

Du kan använda högtalaren genom att ansluta en bärbar ljudenhet etc. till högtalaren med en ljudkabel (finns i handeln).

OBS!

- Innan du upprättar en anslutning mellan högtalaren och en bärbar ljudenhet etc., sänk volymen på högtalaren och enheten för att undvika att ett högt ljud plötsligt matas ut från högtalaren.

1 Anslut en enhet till AUDIO IN-jacket med en ljudkabel (finns i handeln).

För anslutning använd en ljudkabel med en stereominikontakt (inget motstånd)* i båda ändar.

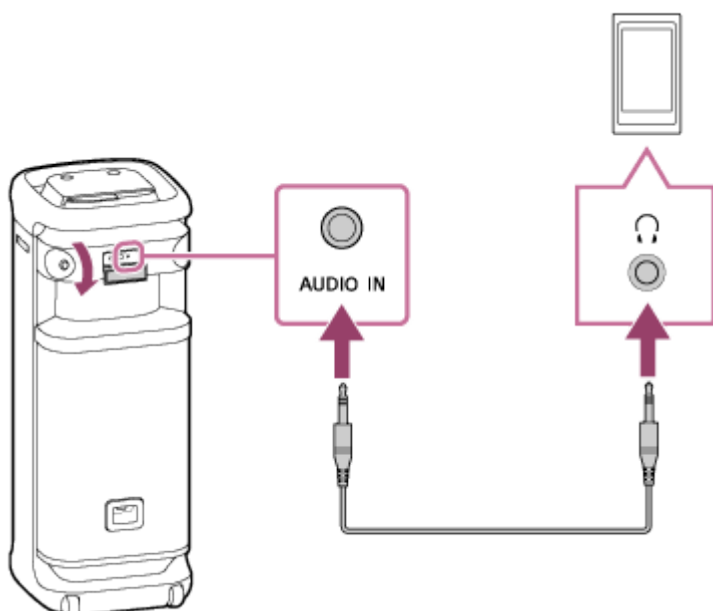

* Om du använder en ljudkabel (med stereominikontakter) med ett högt motstånd, kan det hända att volymen blir lägre. Se därför till att du använder en kabel (med stereominikontakter) utan motstånd.

2 Slå på högtalaren.

Du hör aviseringsljudet från högtalaren och  (ström)-indikator tänds i grönt.



3 Tryck på AUDIO IN på högtalaren.

4 Slå på och starta uppspelningen på den anslutna enheten.

5 Justera volymen till lagom nivå på den anslutna enheten.

Om volymen justeras genom användning av den anslutna bärbara ljudenheten, kommer ⏻ (ström)-indikatorn inte att blinka.

6 Tryck på -/+ (volym) på högtalaren för att justera volymen.

När du trycker på -/+ (volym) på högtalaren för att justera volymen, blinkar ⏻ (ström)-indikatorn en gång eller 3 gånger.

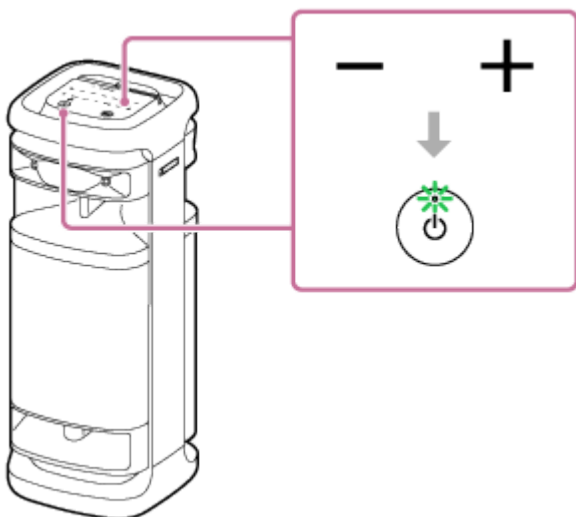

Tips

- När du inte hör ljudet, höj volymen på den anslutna enheten.

OBS!

- Medan funktionen Stereopar eller funktionen Partyanslutning används, kan högtalaren inte mata ut musik som spelas på enheten som är ansluten till AUDIO IN-jacket genom en ljudkabel.
- Medan en bärbar ljudenhet är ansluten till AUDIO IN-jacket och musikuppspelning pågår, är manövreringar på högtalaren, som till exempel att pausa, att hoppa till början av nästa spår, och att hoppa till början av aktuellt spår, inaktiverade.
- Porten, kontakten och jacken på högtalaren är inte utformade att vara vattenbeständiga. Använd inte högtalaren på platser där det är risk att vatten stänker på högtalaren. När du har använt klart högtalaren, se till att stänga locken ordentligt.

Relaterade avsnitt

- [Automat. standby \(strömspar\)-funktion](#)

5-056-577-71(1) Copyright 2024 Sony Corporation

Trådlös högtalare
ULT TOWER 10

Växla ljudeffekt

Du kan lyssna med olika ljudeffekter i högtalaren.

Lyssna på förstärkt djupt basljud (ULT-knapp)

Du kan använda endera av följande procedurer för konfiguration. Vid inköpstillfället är ULT POWER SOUND-inställningen påslagen.

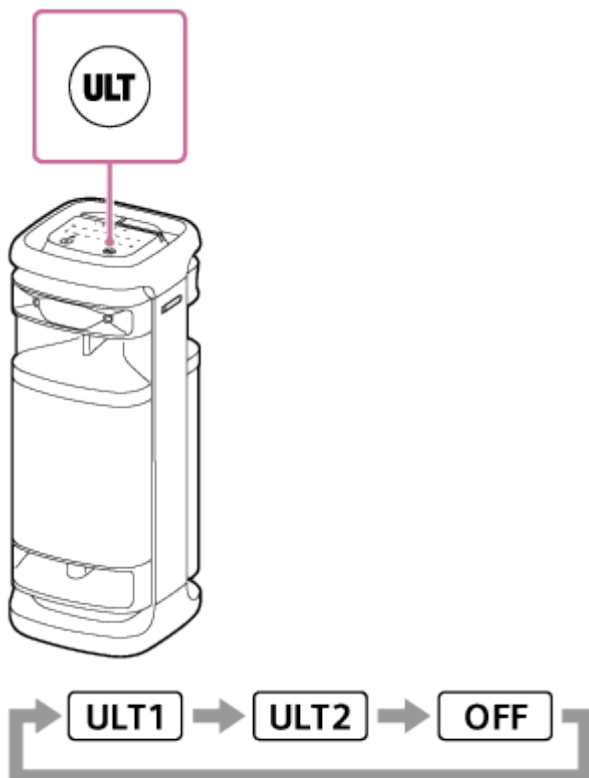

- Tryck på ULT-knappen.
Varje gång du trycker på ULT-knappen växlar inställningen från ULT1, ULT2 och av.
Varje gång inställningen ändras hörs aviseringsljudet från högtalaren och ULT-knappen tänds eller släcks.



ULT1: Förstärker djupt basljud.
ULT2: Förstärker effekten ännu mer än ULT1.
Av: Stänger av ULT POWER SOUND-inställningen.

- Använda "Sony | Music Center".
I "Sony | Music Center" trycker du på [ULT TOWER 10] - [Settings] - [Sound] - [Sound Effect] och väljer sedan en av [OFF], [ULT1] eller [ULT2].

Tips

- Standardinställningen (ULT1 eller ULT2) varierar beroende på land eller region.
- Du kan slå meddelandeljudet på eller av genom att tryck på och hålla in ULT-knappen och hålla på – (volym) på högtalaren samtidigt i cirka 2 sekunder.
När meddelandeljudet stängs av, blinkar  (ström)-indikatorn 3 gånger i grönt.
När meddelandeljudet slås på, blinkar  (ström)-indikatorn två gånger i grönt.

Justera equalizerinställningen efter dina önskemål (CUSTOM)

I "Sony | Music Center", tryck på [ULT TOWER 10] - [Settings] - [Sound] - [Sound Effect] - [CUSTOM]. Tryck på [Custom EQ] och justera sedan equalizerinställningen efter dina önskemål.

OBS!

- CUSTOM-läget kan inte användas när TV Sound Booster-funktionen är aktiverad.

Automatisk justering till optimalt ljud i enlighet med omgivningen (Ljudfältsoptimering)

Denna egenutvecklade mikrofonavkänningsteknik detekterar brus runt högtalaren medan musik spelas upp för att automatiskt göra justeringar för att optimera ljudet. Vid inköpstillfället är ljudfältsoptimering aktiverad.

Så här aktiverar du ljudfältsoptimering

I "Sony | Music Center" trycker du på [ULT TOWER 10] - [Settings] - [Sound] - [Sound Field Optimization] och slår sedan på det.

OBS!

- I vissa fall kan det omgivande bruset förhindra att ljudet optimeras.
- När funktionen Stereopar eller funktionen Partyanslutning används stängs inställningen för ljudfältsoptimering av.

Trådlös högtalare
ULT TOWER 10

Lyssna på musik trådlöst med 2 högtalare (funktionen Stereopar)

För att använda funktionen Stereopar krävs 2 ULT TOWER 10-högtalare. Genom att ansluta 2 högtalare via en BLUETOOTH-anslutning, kan du få ett kraftfullare ljud.

2 högtalare anslutna via en BLUETOOTH-anslutning spelar upp ljud i stereo, där 1 högtalare spelar upp ljudet i höger kanal (höger sida) och den andra spelar upp ljudet i vänster kanal (vänster sida).

Kontrollera följande innan du gör något med högtalaren:

- Uppdatera den förinstallerade programvaran till den senaste versionen på var och en av högtalarna för att ansluta för funktionen.
(För detaljer om uppdateringsproceduren, se [Uppdatera den förinstallerade programvaran.](#))
- När du placerar högtalarna för funktionen Stereopar ska de 2 högtalarna som ansluts för funktionen placeras inom ett avstånd på 1 m från varandra. Stoppa uppspelning av musik om det pågår.
- När du spelar upp musik måste alla enheter som är anslutna för denna funktion vara inom ett avstånd på 30 m från varandra i din siktlinje.
Det maximala kommunikationsavståndet kan bli kortare under följande förhållanden.
 - Det finns ett hinder som t.ex. en person, metall eller vägg mellan högtalaren och BLUETOOTH-enheten.
 - En trådlös LAN-enhet används i närheten av högtalaren.
 - En mikrovågsugn används i närheten av högtalaren.
 - En enhet som genererar elektromagnetisk strålning används i närheten av högtalaren.

1 Använd "Sony | Music Center" för att konfigurera högtalaren för funktionen Stereopar.

För detaljer om "Sony | Music Center" hänvisar vi till följande webbadress:

<https://www.sony.net/smcqa/>

För att avsluta funktionen Stereopar

Använda "Sony | Music Center".

Tips

- Användning av funktionen Stereopar växlar automatiskt codec till SBC.
- Funktionen Stereopar stängs inte av när högtalaren stängs av. När en av högtalarna slås på igen, försöker den upprätta en anslutning för funktionen Stereopar. För att använda funktionen Stereopar, slå på den andra högtalaren inom 1 minut. Men när BLUETOOTH-standbyfunktionen fortfarande är aktiv på båda högtalarna och man slår på endera av högtalarna, kommer den andra högtalaren att slås på automatiskt och en anslutning för funktionen Stereopar upprättas då mellan högtalarna.

OBS!

- Medan funktionen Stereopar används matas det inte ut ljud från följande enheter, som är anslutna till högtalaren.
 - USB-enheten ansluten till PLAY/CHARGE OUTPUT-porten (USB)
 - Enheten som är ansluten till AUDIO IN-jacket med en ljudkabel
 - Tv:n som är ansluten till OPTICAL IN-kontakten

- Medan högtalaren är i OPTICAL IN-, AUDIO IN- eller USB-läge, kan du konfigurera den för funktionen Stereopar med "Sony | Music Center" också. När konfigureringen är klar, ställs högtalaren automatiskt i BLUETOOTH-läge.
- Inaktivering av funktionen Stereopar har ingen inverkan på den upprättade BLUETOOTH-anslutningen och högtalaren förblir i BLUETOOTH-läge. För att sätta högtalaren i OPTICAL IN-, AUDIO IN- eller USB-läget krävs en respektive touchmanövrering på högtalaren.
- För att undvika att ett högt ljud plötsligt matas ut från högtalaren, sänk volymen på högtalaren och BLUETOOTH-enheten eller stoppa uppspelningen på BLUETOOTH-enheten innan du upprättar en anslutning med BLUETOOTH-enheten.

Relaterade avsnitt

- [Använda BLUETOOTH-standbyfunktionen \(automatiskt strömpåslag\)](#)
- [Installation av "Sony | Music Center"](#)
- [Uppdatera den förinstallerade programvaran](#)

5-056-577-71(1) Copyright 2024 Sony Corporation

Trådlös högtalare
ULT TOWER 10

Använda trådlös uppspelning med flera högtalare (funktionen Partyanslutning)

Du kan ansluta flera högtalare (upp till 100 högtalare) kompatibla med funktionen Partyanslutning via BLUETOOTH-anslutningar och lyssna på musik som spelas.

Enheter som är kompatibla med funktionen Wireless Party Chain kan inte användas för anslutning.

Enheter* som är kompatibla med funktionen Partyanslutning:

LSPX-S3, SRS-XP700, SRS-XP500, SRS-XG500, SRS-XG300, SRS-XB43, SRS-XB33, SRS-XB23, SRS-XE300, SRS-XE200, SRS-XV900, SRS-XV800, SRS-XV500, SRS-ULT70, SRS-ULT1000

* Beroende på landet eller regionen är vissa av de kompatibla enheterna inte tillgängliga för inköp.

Kontrollera följande innan du gör något med högtalaren:

- Uppdatera den förinstallerade programvaran till den senaste versionen på var och en av högtalarna för att ansluta för funktionen.
(För detaljer om uppdateringsproceduren, se [Uppdatera den förinstallerade programvaran.](#))
- När du placerar högtalarna för funktionen Partyanslutning ska alla högtalare som ansluts för funktionen placeras inom ett avstånd på 1 m från varandra. Stoppa uppspelning av musik om det pågår.
- När du spelar upp musik måste alla enheter som är anslutna för denna funktion vara inom ett avstånd på 30 m från varandra i din siktlinje.
Det maximala kommunikationsavståndet kan bli kortare under följande förhållanden.
 - Det finns ett hinder som t.ex. en person, metall eller vägg mellan högtalaren och BLUETOOTH-enheten.
 - En trådlös LAN-enhet används i närheten av högtalaren.
 - En mikrovågsugn används i närheten av högtalaren.
 - En enhet som genererar elektromagnetisk strålning används i närheten av högtalaren.

1 Använd "Sony | Music Center" för att konfigurera högtalaren för funktionen Partyanslutning.

För detaljer om "Sony | Music Center" hänvisar vi till följande webbadress:
<https://www.sony.net/smcqa/>

2 Starta uppspelningen på BLUETOOTH-enheten, och justera volymen lämplig nivå.

Samma musik spelas från alla högtalare.

När du justerar volymen på BLUETOOTH-enheten eller högtalaren ansluten med enheten (den högtalare som konfigurerades som den första), justeras volymen för alla högtalare automatiskt. För övriga högtalare (den andra eller högtalare som ställts in därefter), kan du också justera volymen på var och en.

För att byta den anslutna BLUETOOTH-enheten eller högtalaren eller för att avsluta funktionen Partyanslutning

Stoppa uppspelning av musik i förväg.

Tips

- Lamporna och ULT-knappen på högtalaren lyser på olika sätt beroende på vilken modell som är inställd som första högtalare.

- När du använder funktionen Partyanslutning, växlas codec automatiskt till SBC.

OBS!

- Medan funktionen Partyanslutning används matas det inte ut ljud från följande enheter, som är anslutna till högtalaren.
 - USB-enheten ansluten till PLAY/CHARGE OUTPUT-porten (USB)
 - Enheten som är ansluten till AUDIO IN-jacket med en ljudkabel
 - Tv:n som är ansluten till OPTICAL IN-kontakten
- Medan högtalaren är i OPTICAL IN-, AUDIO IN- eller USB-läge, kan du konfigurera den för funktionen Partyanslutning med "Sony | Music Center" också. När konfigureringen är klar, ställs högtalaren automatiskt i BLUETOOTH-läge.
- Inaktivering av funktionen Partyanslutning har ingen inverkan på den upprättade BLUETOOTH-anslutningen och högtalaren förblir i BLUETOOTH-läge. För att sätta högtalaren i OPTICAL IN-, AUDIO IN- eller USB-läget krävs en respektive touchmanövrering på högtalaren.
- När man tittar på filmer och funktionen Partyanslutning används, kan det vara en fördröjning mellan bild och ljud.

Relaterade avsnitt

- [Installation av "Sony | Music Center"](#)
- [Uppdatera den förinstallerade programvaran](#)

Trådlös högtalare
ULT TOWER 10

Använda en extern, trådansluten mikrofon

Du kan mata ut din röst från högtalaren genom att ansluta en dynamisk mikrofon med en normal kontakt (Φ 6,3 mm) (finns i handeln).

- 1 Vrid MIC- och GUITAR-nivåratten till MIN för att sänka mikrofonens volymnivå.

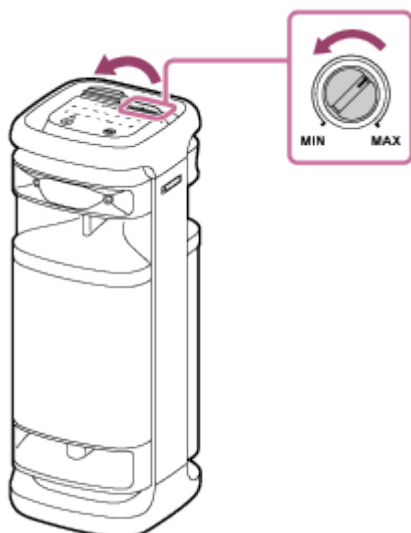

- 2 Anslut en extern, trådansluten mikrofon till MIC/GUITAR-jacketet överst på högtalaren.

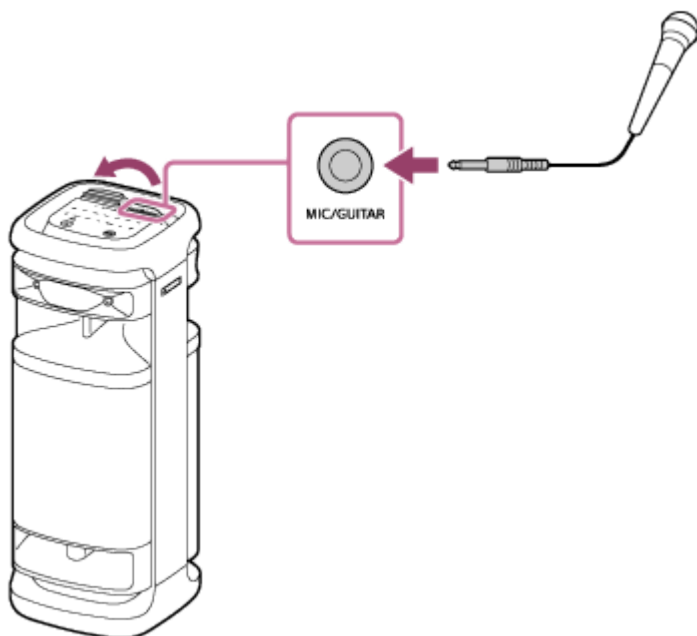

- 3 Justera volymen med MIC- och GUITAR-nivåratten.

- 4 Prata eller sjung in i den trådanslutna mikrofonen.

Med KEY CONTROL eller ECHO på högtalaren kan du också utföra följande åtgärder.

Ändra tonhöjd

Du kan ändra tonhöjden för en sång som du sjunger.

Tryck på KEY CONTROL **b** (sänkning)/ **#** (höjning) på högtalaren för att justera tonhöjden så den passar ditt röstomfång.

Mikrofoneko

Du kan lägga till ekoeffekt till din röst när du sjunger in i den trådanslutna mikrofonen.

Tryck på ECHO på högtalaren upprepade gånger för att justera ekoeffekten.

OBS!

- När funktionen Partyanslutning eller Stereopar används, matas ljud från mikrofonen endast ut från den högtalare till vilken mikrofonen är ansluten.
- Om mikrofonen placeras nära högtalaren kan det orsaka akustisk återkoppling. När detta inträffar, beroende på högtalarens ljudvolym, kan högtalaren stängas av på grund av produktskyddsfunktionen. I detta fall ska du koppla från nätkabeln och vänta en stund. Anslut sedan nätkabeln igen och slå på högtalaren.
- Medan en mikrofon eller en gitarr är ansluten till högtalaren, är Automat. standby-funktionen avstängd.
- Porten, kontakten och jacken på högtalaren är inte utformade att vara vattenbeständiga. Använd inte högtalaren på platser där det är risk att vatten stänker på högtalaren. När du har använt klart högtalaren, se till att stänga locken ordentligt.

Relaterade avsnitt

- [Använda den trådlösa mikrofonen](#)
- [Varken Karaoke-funktionen eller DJ Control-funktionen är tillgänglig för användning medan TV Sound Booster-funktionen är aktiverad](#)
- [Det uppstår rundgång](#)

Trådlös högtalare
ULT TOWER 10

Lyssna till ljudet från en gitarr

Du kan lyssna till ljudet från din gitarr genom att ansluta den till MIC/GUITAR-jacket (Φ 6,3 mm) på högtalaren. Genom att ansluta den trådlösa mikrofonen till högtalaren, kan du även spela gitarr och sjunga med.

- 1 Vrid MIC- och GUITAR-nivåratten mot MIN för att vrida ner gitarrvolymen.
- 2 Anslut gitarren till MIC/GUITAR-jacket överst på högtalaren med en instrumentkabel för gitarranslutning (finns i handeln).

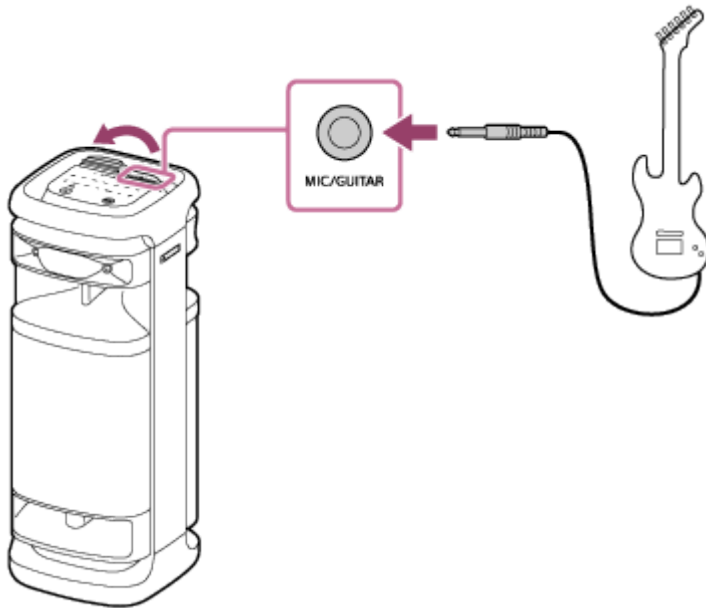

- 3 Tryck på GUITAR-knappen överst på högtalaren.
GUITAR-indikatorn lyser i vitt.
- 4 Justera gitarrvolymen medan du spelar gitarr.
Gitarrljudet matas ut från högtalaren.

För att koppla ur gitarrläget på högtalaren

Tryck på GUITAR-knappen överst på högtalaren en gång till.

OBS!

- Innan gitarren kopplas bort från högtalaren, vrid MIC- och GUITAR-nivåratten mot "MIN" för att vrida ner gitarrvolymen.
- Medan en mikrofon eller en gitarr är ansluten till högtalaren, är Automat. standby-funktionen avstängd.
- Porten, kontakten och jacken på högtalaren är inte utformade att vara vattenbeständiga. Använd inte högtalaren på platser där det är risk att vatten stänker på högtalaren. När du har använt klart högtalaren, se till att stänga locken ordentligt.

Relaterade avsnitt

- Varken Karaoke-funktionen eller DJ Control-funktionen är tillgänglig för användning medan TV Sound Booster-funktionen är aktiverad

5-056-577-71(1) Copyright 2024 Sony Corporation

Trådlös högtalare
ULT TOWER 10

Vad du kan göra med "Sony | Music Center"

"Sony | Music Center" är en app för att styra Sony ljudenheter som är kompatibla med "Sony | Music Center" genom användning av din smartmobil etc.

För detaljer om "Sony | Music Center" hänvisar vi till följande webbadress:

<https://www.sony.net/smcqa/>

Åtgärder som går att utföra på en högtalare med "Sony | Music Center"

- Konfigurera funktionen Partyanslutning
- Konfigurera funktionen Stereopar, växla den högra (höger sida) och vänstra (vänster sida) ljudkanalen
- Inställning av ljudkvalitet och equalizerjustering
- Strömalternativ-inställningar (Slå på/stänga av ljudet, Automat. standby, Bluetooth-standby)
- Slå på/stänga av funktionen för automatisk avstängning av touchpanelens bakgrundsljus
- Inställning av belysning (Belysning) (växla Lighting Mode)
- Växling av ljudkällan för uppspelning mellan enheten ansluten via en BLUETOOTH-anslutning, enheten ansluten till OPTICAL IN-kontakten (optisk digital ljudinmatning), enheten ansluten till AUDIO IN-jacket och enheten ansluten till PLAY/CHARGE OUTPUT-porten (USB)
- Aktivering/inaktivering av TV Sound Booster-funktionen
- Justera synkronisering med tv-ljudet
- Växla Bluetooth-anslutningens kvalitet (Prioritet för ljudkvalitet/Prioritet för stabil uppkoppling)
- Hantering av flerpunktsanslutning (samtidig anslutning till 2 BLUETOOTH-enheter)
- Granska högtalarens programvaruuppdatering eller -version
- Åtgärder inklusive upprättande och fränkoppling av anslutningar till BLUETOOTH-enheter
- Inställning av Ljudfältsoptimering

etc.

OBS!

- Vad du kan styra med "Sony | Music Center" varierar beroende på den anslutna enheten. Appens specifikationer och utformning kan komma att ändras utan föregående meddelande.
- Se till att använda den senaste versionen av "Sony | Music Center". Om det inte går att ansluta högtalaren och en BLUETOOTH-enhet via en BLUETOOTH-anslutning, eller om det är något problem som t.ex. att inget ljud hörs, avinstallera "Sony | Music Center" och försök att ansluta via BLUETOOTH-anslutningen igen. För detaljer om "Sony | Music Center" hänvisar vi till Google Play (Play Store) eller App Store.
- Var medveten om att "Sony | Music Center" och "Music Center for PC" är olika appar.

Relaterade avsnitt

- Installation av "Sony | Music Center"
- Ansluta högtalaren till ett nätuttag
- Tända/släcka högtalarens belysning (belysningsfunktion)
- Ansluta högtalaren samtidigt till 2 BLUETOOTH-enheter (flerpunktsanslutning)
- Lyssna på TV-ljud (med användning av TV Sound Booster-funktionen)
- Lyssna på TV-ljud (utan användning av TV Sound Booster-funktionen)
- Välja kvalitet för musikuppspelning via en BLUETOOTH-anslutning (codec)
- Lyssna på musik trådlöst med 2 högtalare (funktionen Stereopar)
- Använda trådlös uppspelning med flera högtalare (funktionen Partyanslutning)
- Uppdatera den förinstallerade programvaran

5-056-577-71(1) Copyright 2024 Sony Corporation

Trådlös högtalare
ULT TOWER 10

Installation av "Sony | Music Center"

Installera "Sony | Music Center" på din smartmobil etc. från Google Play (Play Store) eller App Store. För Apple iOS-enheter, kan "Sony | Music Center" installeras på enheter med iOS 11.0 eller senare. Installation är inte tillgängligt på enheter med iOS 10.x eller tidigare.

- 1 Ladda ned "Sony | Music Center" från Google Play (Play Store) eller App Store och installera den.



Sony Music Center



- 2 När installationen är slutförd, starta "Sony | Music Center".

OBS!

- Var medveten om att "Sony | Music Center" och "Music Center for PC" är olika appar.
- Se till att använda den senaste versionen av "Sony | Music Center". Om det inte går att ansluta högtalaren och en BLUETOOTH-enhet via en BLUETOOTH-anslutning, eller om det är något problem som t.ex. att inget ljud hörs, avinstallera "Sony | Music Center" och försök att ansluta via BLUETOOTH-anslutningen igen. För detaljer om "Sony | Music Center" hänvisar vi till Google Play (Play Store) eller App Store.

Relaterade avsnitt

- [Vad du kan göra med "Sony | Music Center"](#)

Trådlös högtalare
ULT TOWER 10

Vad du kan göra med "Fiestable"

"Fiestable" är en app för att manövrera Sony ljudenheter som är kompatibla med "Fiestable" från smartmobiler etc.

Tillgängliga kontroller

- DJ Control

Du kan inkludera ljudeffekter (Isolator etc.) i musiken som håller på att spelas.

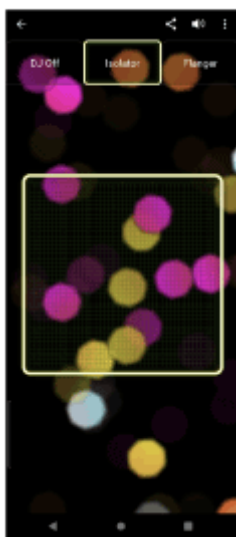

- Illumination

Du kan ställa in belysningsfunktionen.

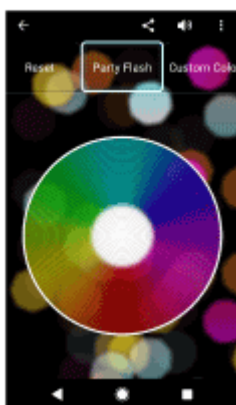

- Motion Control

Du kan utföra åtgärder för ljud genom att skaka smartmobilen.

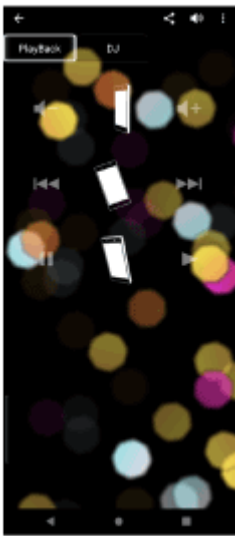

- Övrigt

Du kan använda olika funktioner inklusive Karaoke, Voice Control, Party Light och Party Playlist.

Tips

- Vad du kan styra med "Fiestable" varierar beroende på den anslutna enheten. Specifikationen och utformningen av appen kan ändras utan föregående meddelande.

Trådlös högtalare
ULT TOWER 10

Installation av "Fiestable"

Installera "Fiestable" på din smartmobil etc. från Google Play (Play Store) eller App Store. För Apple iOS-enheter, kan "Fiestable" installeras på enheter med iOS 11.0 eller senare. Installation är inte tillgängligt på enheter med iOS 10.x eller tidigare.

- 1 Ladda ned "Fiestable" från Google Play (Play Store) eller App Store och installera den.



Fiestable 

- 2 När installationen är slutförd, starta "Fiestable" från "Sony | Music Center"-skärmen.



OBS!

- Se till att använda den senaste versionen av "Fiestable".

Relaterade avsnitt

- [Vad du kan göra med "Fiestable"](#)

Trådlös högtalare
ULT TOWER 10

Om indikatorerna

Huvudenhet

(ström)-indikator

Släckt	Högtalaren är avstängd.
Tänd (grön)	Högtalaren är påslagen.
Tänd (orange)	Högtalaren är avstängd. BLUETOOTH-standbyfunktionen är aktiverad.

Blinkar (grön eller orange)	<ul style="list-style-type: none"> ● Varje gång du trycker på –/+ (volym) på högtalaren, blinkar indikatorn en gång i grönt. ● När du använder –/+ (volym) på högtalaren och volymen ställs in på lägsta (0) eller högsta (50) nivå, blinkar indikatorn 3 gånger i grönt. ● När du trycker på och håller ned –/+ (volym) på högtalaren och volymen inte ställs in på lägsta eller högsta nivå, blinkar indikatorn 2 gånger i grönt. ● När färgen på belysningen ändras med en av väljarna av belysningsfärg på högtalaren, blinkar indikatorn en gång i grönt. ● När den aktuella färgen väljs med väljaren av belysningsfärg på högtalaren, blinkar indikatorn 3 gånger i grönt. ● När ► (uppspelning) och – (volym) på högtalaren vidrörs och hålls kvar samtidigt i cirka 5 sekunder och Automat. Standby-funktionen är avstängd, blinkar indikatorn 3 gånger i orange. ● När ► (uppspelning) och – (volym) på högtalaren vidrörs och hålls kvar samtidigt i cirka 5 sekunder och Automat. Standby-funktionen är påslagen, blinkar indikatorn två gånger i orange. ● När ► (uppspelning) och ✖ (BLUETOOTH) på högtalaren vidrörs och hålls kvar samtidigt i cirka 2 sekunder och inställningen "Prioritet för stabil uppkoppling" väljs för BLUETOOTH-anslutningskvaliteten, blinkar indikatorn 3 gånger i grönt. ● När ► (uppspelning) och ✖ (BLUETOOTH) på högtalaren vidrörs och hålls kvar samtidigt i cirka 2 sekunder och inställningen "Prioritet för ljudkvalitet" väljs för BLUETOOTH-anslutningskvaliteten, blinkar indikatorn två gånger i grönt. ● Indikatorn blinkar 3 gånger i grönt när du trycker på och håller in ULT-knappen och samtidigt håller på – (volym) på högtalaren i cirka 2 sekunder då meddelandeljudet ULT POWER SOUND är avstängt. ● Indikatorn blinkar två gånger i grönt när du trycker på och håller in ULT-knappen och samtidigt håller på – (volym) på högtalaren i cirka 2 sekunder då meddelandeljudet ULT POWER SOUND är påslaget. ● Allteftersom uppdateringen av programvaran fortskrider, ändras aktiviteten för den gröna ⏻ (ström)-indikatorn (från 5 blinkningar till 4 blinkningar, en enda blinkning, och därefter släckt*). ● När högtalaren slås på för första gången efter programvaruuppdateringen, blinkar den gröna ⏻ (ström)-indikatorn och den blå ✖ (BLUETOOTH)-indikatorn 3 gånger samtidigt.
Dubbelblinkning (grön)	Väntar på att parkopplas med den trådlösa mikrofonen.
Blinkar tre gånger (orange)	En avvikelse, såsom en ogiltig touchåtgärd eller frånkoppling av en BLUETOOTH-anslutning, har upptäckts (ett elkretsfel). Följ stegen som beskrivs i Starta om högtalaren för att starta om högtalaren.
Blinkar tre gånger (grön)	Programvaran i den trådlösa mikrofonen uppdateras.

Blinkar fyra gånger (orange)	<ul style="list-style-type: none"> ● Programvaruuppdateringen avbröts av "Sony Music Center". ● Programvaruuppdateringen för högtalaren eller den trådlösa mikrofonen misslyckades.
------------------------------	---

* Beroende på situationen kan det hända att du inte kan se alla blinkningsmönster.

📶 (BLUETOOTH)-indikator (blå)

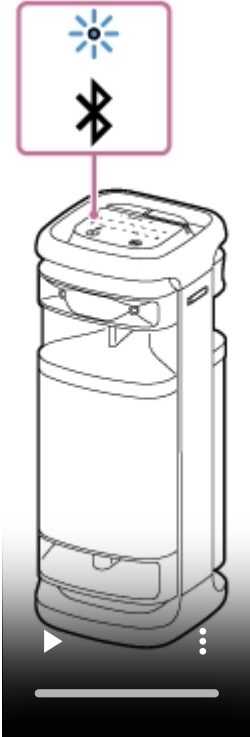
Släckt	BLUETOOTH-funktionen är inte aktiverad på högtalaren.
Tänd	Högtalaren är ansluten till en BLUETOOTH-enhet.
Blinkar	<ul style="list-style-type: none"> ● Programvaruuppdateringen avbröts av "Sony Music Center". ● Programvaruuppdateringen misslyckades. ● När högtalaren slås på för första gången efter programvaruuppdateringen, blinkar den blå 📶 (BLUETOOTH)-indikatorn och den gröna 🔌 (ström)-indikatorn 3 gånger samtidigt.
Dubbelblinkning	<p>Högtalaren är i kopplingsläge.</p>  <p>The diagram shows a portable speaker with a callout box pointing to the top control panel. The callout box contains two icons: a blue Bluetooth symbol (📶) and a black power symbol (🔌). The speaker is shown in a perspective view, and the callout box is connected to the top panel by a thin line.</p>

Högtalaren väntar på en BLUETOOTH-enhet att ansluta till.

Blinkar
långsamt

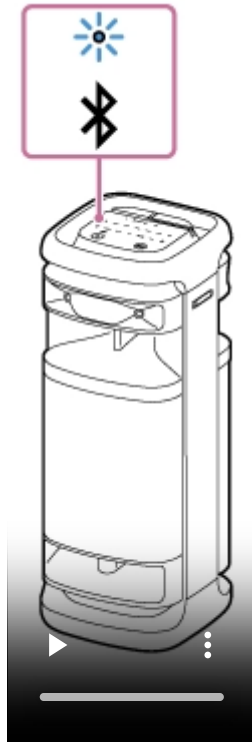

Flerfärgsindikator (ULT-knapp)

Tänd	Ljudläget är inställt på ULT1 eller ULT2.
Släckt	Ljudläget är inställt på något annat än ULT1 eller ULT2.

GUITAR-indikator (vit)

Tänd	Högtalaren är i gitarrläget.
Släckt	Högtalaren är inte i gitarrläget.

ECHO-indikator (vit)

Tänd	Mikrofonens ekonivå är inställd på 1, 2, eller 3.
Släckt	<ul style="list-style-type: none">● Mikrofonens ekoeffekt är inte aktiverad eller ingen mikrofon är ansluten till högtalaren.● Om du trycker på ECHO på högtalaren när mikrofonens ekonivå är inställd på 3 inaktiveras mikrofonens ekoeffekt och indikatorn släcks.
Blinkar	När mikrofonens ekonivå är inställd på 1 eller 2 blinkar indikatorn en gång när du trycker på ECHO på högtalaren.

KEY CONTROL **b** (sänkning)-indikator (vit)

Tänd	Nivån för att ändra tonhöjden för noter med b (sänkning) är inställd på en nivå mellan -1 och -6.
------	--

Släckt	Ingen nivå för att ändra tonhöjden är inställd för noter med b (sänkning) eller ingen mikrofon är ansluten till högtalaren.
Blinkar	<ul style="list-style-type: none"> ● Indikatorn blinkar en gång när du trycker på KEY CONTROL b (sänkning) på högtalaren. ● Medan nivån för att ändra tonhöjden för noter med b (sänkning) är inställd på -6 och du trycker på KEY CONTROL b (sänkning) på högtalaren så blinkar indikatorn 3 gånger.

KEY CONTROL # (höjning)-indikator (vit)

Tänd	Nivån för att ändra tonhöjden för noter med # (höjning) är inställd på en nivå mellan +1 och +6.
Släckt	Ingen nivå för att ändra tonhöjden är inställd för noter med # (höjning) eller ingen mikrofon är ansluten till högtalaren.
Blinkar	<ul style="list-style-type: none"> ● Indikatorn blinkar en gång när du trycker på KEY CONTROL # (höjning) på högtalaren. ● Medan nivån för att ändra tonhöjden för noter med # (höjning) är inställd på +6 och du trycker på KEY CONTROL # (höjning) på högtalaren så blinkar indikatorn 3 gånger.

Trådlös mikrofon

(ström)-indikator

Släckt	Den trådlösa mikrofonen är avstängd.
Lyser (grön eller orange)*	Den trådlösa mikrofonen är påslagen och är ansluten till högtalaren.
Långsamma blinkningar (grön eller orange)*	Väntar på att ansluta till högtalaren.
Blinkar (grön eller orange)*	<ul style="list-style-type: none"> ● Indikatorn blinkar långsamt när den trådlösa mikrofonen väntar på att anslutas till högtalaren. ● Indikatorn blinkar två gånger när den trådlösa mikrofonen är i parkopplingsläget. ● Varje gång du trycker på knapparna +/- (volym), blinkar indikatorn en gång. ● När du använder knapparna +/- (volym) och volymen ställs in på lägsta eller högsta nivå, blinkar indikatorn 3 gånger. ● När du trycker på och håller ned knapparna +/- (volym) och volymen inte ställs in på lägsta eller högsta nivå, blinkar indikatorn 2 gånger.
Blinkar två gånger (grön eller orange)*	Väntar på att parkopplas med högtalaren.
Blinkar tre gånger (grön eller orange)*	Uppdatering av den trådlösa mikrofonens programvara pågår.
Blinkar fyra gånger (orange)	Ett fel uppstod under uppdateringen av den trådlösa mikrofonens programvara.

* Färgen på ⏻ (ström)-indikatorn beror på den återstående batteriladdningen. ⏻ (ström)-indikatorn lyser eller blinkar i grönt när den återstående batteriladdningen är mer än 10%. ⏻ (ström)-indikatorn lyser eller blinkar i orange när den återstående batteriladdningen är 10% eller mindre.

Relaterade avsnitt

- [Huvudenhet](#)
- [Vad du kan göra med "Sony | Music Center"](#)

5-056-577-71(1) Copyright 2024 Sony Corporation

Trådlös högtalare
ULT TOWER 10

Uppdatera den förinstallerade programvaran

När en ny version av programvaran släpps, kan du uppdatera högtalarens och den trådlösa mikrofonens förinstallerade programvara genom att använda följande metoder.

När programvaran uppdateras, kommer nya funktioner att läggas till som gör programvaran lättare att använda och mer stabil.

1 Anslut högtalaren till ett nätuttag med den medföljande nätkabeln.

2 Slå på högtalaren och den trådlösa mikrofonen.

Den gröna ⏻ (ström)-indikatorn på den trådlösa mikrofonen slutar blinka och lyser konstant, vilket indikerar att högtalaren och den trådlösa mikrofonen har parkopplats.

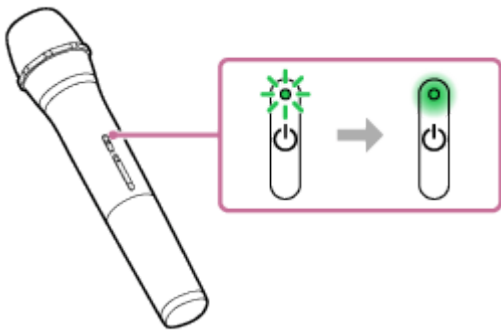

3 Tryck på [Music Center] på din smartmobil etc. för att starta applikationen.



Music Center

4 Tryck på [ULT TOWER 10].

När en ny version av programvaran släpps, visas ett uppdateringsmeddelande på "Sony | Music Center"-skärmen.

5 Följ instruktionerna på skärmen för att uppdatera.

Allteftersom uppdateringen av programvaran fortskrider, ändras aktiviteten för den gröna ⏻ (ström)-indikatorn på högtalaren (från 5 blinkningar till 4 blinkningar, en enda blinkning, och därefter släckt).

Beroende på situationen kan det hända att du inte kan se alla blinkningsmönster.

När högtalaren slås på för första gången efter programvaruuppdateringen, blinkar den gröna ⏻ (ström)-indikatorn och den blå  (BLUETOOTH)-indikatorn 3 gånger samtidigt för att visa att uppdateringen är slutförd.

Om det finns en programvaruuppdatering för den trådlösa mikrofonen startar programvaruuppdateringen automatiskt när du ansluter den trådlösa mikrofonen till högtalaren.

⏻ (ström)-indikatorerna på högtalaren och den trådlösa mikrofonen fortsätter att blinka 3 gånger var under uppdateringen.

När uppdateringen är klar slutar ⏻ (ström)-indikatorerna på högtalaren och den trådlösa mikrofonen att blinka och släcks istället, varefter de tänds för att visa att uppdateringen är slutförd.

6 Bekräfta högtalarens programvaruversion.

I "Sony | Music Center", tryck på [ULT TOWER 10] - [Settings] - [System].
"XXXXXXX" som visas under "ULT TOWER 10" anger programvaruversionen.

Tips

- När programvaruuppdateringen misslyckas, stäng av högtalaren och slå på den igen. Högtalaren kommer att återställas från feltilståndet.
- Om den trådlösa mikrofonen kopplas loss från högtalaren under uppdatering av programvaran i högtalaren, kommer uppdateringen för den trådlösa mikrofonen inte att utföras. Uppdateringen startar automatiskt när den trådlösa mikrofonen är ansluten till högtalaren.

OBS!

- Om ⏻ (ström)-indikatorn på den trådlösa mikrofonen lyser orange innebär det att den trådlösa mikrofonens programvara inte kan uppdateras eftersom batterinivån är för låg. Byt ut batterierna mot 2 nya.
- Du kan inte kontrollera den trådlösa mikrofonens programvaruversion på "Sony | Music Center".

Relaterade avsnitt

- [Ansluta högtalaren till ett nätuttag](#)
- [Om indikatorerna](#)

Trådlös högtalare
ULT TOWER 10

Försiktighetsåtgärder

Om säkerhet

- Vi hänvisar till Referensmaterial som medföljde högtalaren.
- Viktig information såsom modellnamnet finns på insidan av locket på baksidan av högtalaren.

Om nätkabeln

- Den medföljande nätkabel är utformad exklusivt för denna högtalare. Den ska inte användas i kombination med andra enheter.
- Dra ut nätkabeln ur nätuttaget fullständigt om högtalaren inte ska användas under en längre tid. När du kopplar från nätkabeln ska du alltid hålla i kontakten. Dra aldrig i själva kabeln.

Om placering

- För att eliminera risken för funktionsfel, undvik att placera eller lämna denna högtalare på följande platser.
 - En plats som utsätts för höga temperaturer, som till exempel i direkt solljus eller under belysningsutrustning, nära en värmekälla, eller i en bastu
 - Inuti ett fordon med fönstren stängda (särskilt sommartid)
 - En plats som utsätts för varm luft, som till exempel en hårtork
 - En plats med mycket damm
 - En plats som utsätts för kraftiga vibrationer
- Placera denna högtalare på en plan, jämn yta. Om högtalaren placeras på en yta som lutar, kan den välta eller falla ner från ytan på grund av dess egen vibration, vilket kan leda till personskador, funktionsfel eller prestandaförsämring.
- Beroende på förhållandena där denna högtalare är placerad, kan den välta eller falla ner från ytan. Lämna inga värdeföremål i närheten av högtalaren.
- Denna högtalare är inte antimagnetisk. Håll föremål som är känsliga för magnetism (inspelade band, klockor, betalkort och kreditkort med magnetkodning, etc.) borta från högtalaren. När du bär med dig högtalaren, tänk också på detta.
- Om din hud förblir i kontakt med handtaget en längre stund medan belysningen är påslagen, finns det risk för lättare brännskador. För att bära högtalaren när strömmen är påslagen, släck belysningen (belysningsfunktion).

Övrigt att observera

- Placera högtalaren på en plats med tillräcklig ventilation för att förhindra värmeuppbbyggnad och förlänga högtalarens livslängd.
- Stänk inte vatten på denna produkt och de medföljande tillbehören. De är inte vattentäta.

- Om något föremål eller vätska skulle komma in i högtalaren ska du koppla loss högtalarens nätkabel från eluttaget och be en servicetekniker kontrollera högtalaren innan den används igen.
- Vattenbeständigheten förbättras tack vare högtalarens plana ovansida, men detta är inte någon garanti i alla situationer.
- Torka omedelbart av högtalaren med en torr trasa om du råkar stänka vätska på den.
- Locket (①) är väldigt viktigt när det gäller enhetens vattenbeständighet. Se till så att locket är helt stängt när högtalaren används.

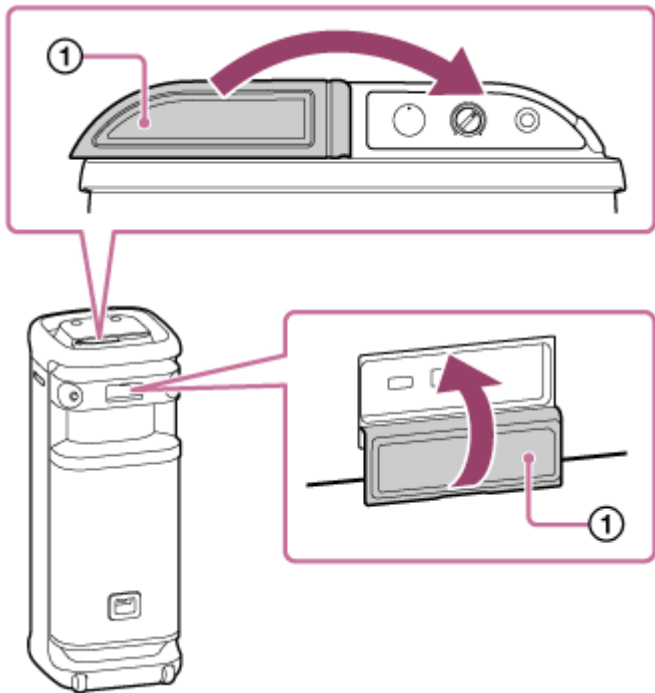

- Sätt fingertoppen direkt mot trycksensorn för styrning.
- Använd inte trycksensorn med en våt hand för att undvika funktionsfel.
- Om högtalarens belysning är stark eller bländande, öka belysningen i rummet eller stäng av belysningsfunktionen.
- Hjulen kan röra sig trögt eller fastna om det kommer sand eller damm på hjulaxlarna eller om gräs eller ludd lindas runt dem.
- Om du har några frågor eller problem angående denna högtalare, som inte täcks av denna handbok, ber vi dig kontakta din närmaste Sony-återförsäljare.

Trådlös högtalare
ULT TOWER 10

Ta hand om högtalaren

Du kan använda högtalaren på ett bekvämare sätt och under en längre tid genom att följa underhållsförfarandet nedan.

- Om ytan blir smutsig, torka av ytan med en mjuk, torr trasa eller en trasa indränkt i vatten eller ljummet vatten och väl urvriden. Beroende på typen av smuts, kanske det inte går att få bort den.

OBS!

- Använd inte rengöringsmedel, thinner, bensin, alkohol osv., för att rengöra högtalarens yta om den blivit smutsig.

Trådlös högtalare
ULT TOWER 10

Om trådlös BLUETOOTH-teknik

Trådlös BLUETOOTH-teknik är en teknik för kommunikation mellan digitala enheter, som till exempel smartmobiler och datorer, på korta avstånd.

Version och profiler för den BLUETOOTH-standard som stöds

En profil är en uppsättning funktioner som är standardiserade för de alla egenskaper som BLUETOOTH-enheter har. Högtalaren stöder följande version och profiler för BLUETOOTH-standard.

BLUETOOTH-version som stöds: BLUETOOTH-standard, version 5.2

BLUETOOTH-profiler som stöds:

- A2DP (Advanced Audio Distribution Profile): Möjliggör överföring och mottagning av musikinnehåll med högkvalitativt ljud.
- AVRCP (Audio Video Remote Control Profile): Möjliggör justering av volymen och manövreringar för att spela/pausa musik och hoppa till början av nästa/aktuellt spår.

Största kommunikationsräckvidd

Använd trådlös BLUETOOTH-teknik mellan högtalaren och en enhet som är placerade inom ca 30 m från varandra. Det maximala kommunikationsavståndet kan bli kortare under följande förhållanden.

- Det finns ett hinder som t.ex. en person, metall eller vägg mellan högtalaren och BLUETOOTH-enheten.
- En trådlös LAN-enhet används i närheten av högtalaren.
- En mikrovågsugn används i närheten av högtalaren.
- En enhet som genererar elektromagnetisk strålning används i närheten av högtalaren.

Frekvensband

2,4 GHz-bandet (2,400 0 GHz - 2,483 5 GHz)

Motsvarande innehållsskydd

SCMS-T

Överföringsomfång (A2DP)

20 Hz - 20 000 Hz (Samplingsfrekvens 44,1 kHz)

Störningar från andra enheter

Eftersom BLUETOOTH-enheter och trådlöst LAN (IEEE802.11ax/b/g/n) använder samma frekvens (2,4 GHz), kan störningar från mikrovågor uppstå vilket kan leda till försämrad kommunikationshastighet, brus, eller anslutningsfel om högtalaren används i närheten av en trådlös LAN-enhet.

Störningar med andra enheter

Mikrovågor som sänds från en BLUETOOTH-enhet kan påverka funktionen hos elektronisk medicinsk utrustning. Stäng av högtalaren och andra BLUETOOTH-enheter på följande platser eftersom det finns risk för att de orsakar olyckor.

- Där lättantändlig gas förekommer, på sjukhus, tåg, flygplan och bensinstationer
- I närheten av automatiska dörrar och brandlarm

OBS!

- Beroende på nätverksmiljön kan det bli ett avbrott vid överföring med hög bithastighet.
- För att kunna använda BLUETOOTH-funktionen måste BLUETOOTH-enheten som ska anslutas ha samma profil som högtalaren. Observera också att även om samma profil finns, kan enheter skilja sig åt i funktion beroende på deras specifikationer.
- På grund av den trådlösa BLUETOOTH-teknikens egenskaper fördröjs ljudet som spelas upp på högtalaren en aning från det ljud som spelas upp på BLUETOOTH-enheten medan du lyssnar på musik.
- Högtalaren har stöd för säkerhet som följer BLUETOOTH-standarden för att garantera en säker anslutning när trådlös BLUETOOTH-teknik används, men säkerheten är emellertid inte alltid tillräcklig beroende på inställningarna. Var försiktig vid kommunikation med trådlös BLUETOOTH-teknik.
- Vi tar inget ansvar för informationsläckage under BLUETOOTH-kommunikation.
- En enhet med BLUETOOTH-funktion måste uppfylla den BLUETOOTH-standard som fastställts av Bluetooth SIG, Inc. och vara verifierad. Även om den anslutna enheten uppfyller ovan nämnda BLUETOOTH-standard kanske den inte kan anslutas eller fungera korrekt beroende på enhetens funktioner eller specifikationer.
- Brus eller ljudavbrott kan uppstå beroende på BLUETOOTH-enheten som är ansluten med högtalaren, kommunikationsmiljön eller användningsmiljön.
- En enhet med en inbyggd radio eller tuner kan inte anslutas till högtalaren via en BLUETOOTH-anslutning eftersom störningar kan uppstå i sändningen.
- Placera högtalaren på avstånd från en TV, radio eller tuner etc., eftersom störningar kan uppstå i sändningen.

Trådlös högtalare
ULT TOWER 10

Om den trådlösa tekniken i den trådlösa mikrofonen

Största kommunikationsräckvidd

Du kan använda den trådlösa tekniken mellan den trådlösa mikrofonen och högtalaren när de är placerade inom ca 15 m från varandra.

Det maximala kommunikationsavståndet kan bli kortare under följande förhållanden.

- Det finns ett hinder som t.ex. en person, metall eller en vägg mellan den trådlösa mikrofonen och högtalaren.
- En trådlös LAN-enhet används i närheten av högtalaren.
- En mikrovågsugn används i närheten av högtalaren.
- En enhet som genererar elektromagnetisk strålning används i närheten av högtalaren.

Frekvensband

2,4 GHz-bandet (2,400 0 GHz - 2,483 5 GHz)

Trådlös högtalare
ULT TOWER 10

Licenser

- Denna produkt innehåller programvara som Sony använder under ett licensavtal med ägaren av upphovsrätten. Vi är förpliktigade att meddela om innehållet i avtalet till kunder enligt krav från ägaren av programvarans upphovsrätt. Gå till följande URL-sida och läs igenom innehållet i licensen.
<https://rd1.sony.net/help/speaker/sl/24/>
- Märkningen Made for Apple betyder att ett tillbehör har utformats för att anslutas specifikt till den eller de Apple-produkter som identifieras i märkningen, och har certifierats av utvecklaren att uppfylla Apple prestandastandarder. Apple ansvarar inte för funktionen i denna enhet eller dess överensstämmelse med säkerhets- och regleringsstandarder.
Observera att användningen av det här tillbehöret med en Apple-produkt kan påverka trådlös prestanda.
- Tjänster som erbjuds av tredje part kan komma att ändras, upphävas eller avslutas utan föregående meddelande. Sony har inget ansvar när det gäller dessa situationer.

Trådlös högtalare
ULT TOWER 10

Varumärken

- Google, Android och Google Play är varumärken som tillhör Google LLC.
- Apple, Apple-logotypen, iPhone, iPod, iPod touch, Mac och macOS är varumärken som tillhör Apple Inc., registrerat i USA och andra länder.
- App Store är ett tjänstemärke som tillhör Apple Inc., registrerat i USA och andra länder.
- IOS är ett varumärke eller registrerat varumärke som tillhör Cisco i USA och andra länder och används under licens.
- Microsoft, Windows och Windows Media är antingen varumärken eller registrerade varumärken som tillhör Microsoft Corporation i USA och/eller andra länder.
- Ordmärket och logotyperna för BLUETOOTH® är registrerade varumärken som ägs av Bluetooth SIG, Inc. och när Sony Group Corporation och dess dotterbolag använder sådana märken sker det alltid under licens.
- LDAC och LDAC-logotypen är varumärken som tillhör Sony Group Corporation eller dess dotterbolag.

Alla andra varumärken och registrerade varumärken är varumärken eller registrerade varumärken som tillhör respektive ägare. ™ och ® har inte satts ut i den här handboken.

Trådlös högtalare
ULT TOWER 10

Vad kan jag göra för att lösa ett problem?

Följ stegen nedan för att försöka åtgärda problemet om högtalaren inte fungerar som den ska.

- Försök identifiera problemet i denna Hjälpguide och utför de åtgärder som anges.
- Starta om högtalaren.
- Initiera högtalaren.
Denna åtgärd återställer inställningar som t.ex. volym etc. till standardinställningarna och raderar all information om koppling.
- Sök efter information om problemet på webbplatsen för kundsupport.
- Gå till följande supporthemsidor för att få supportinformation om din högtalare:
 - För kunder i Nord- och Sydamerika:
<https://www.sony.com/am/support>
 - För kunder i Europa:
<https://www.sony.eu/support>
 - För kunder i Kina:
<https://service.sony.com.cn>
 - För kunder i andra länder/regioner:
<https://www.sony-asia.com/support>

Om åtgärderna ovan inte fungerar, kontakta närmaste Sony-återförsäljare.
Både högtalaren och den trådlösa mikrofonen krävs för eventuella reparationer.

Relaterade avsnitt

- [Starta om högtalaren](#)
- [Initiera högtalaren](#)

Trådlös högtalare
ULT TOWER 10

Det går inte att slå på högtalaren eller högtalaren stängs plötsligt av

- Anslut högtalaren till ett nätuttag med den medföljande nätkabeln.
 - Automat. standby-funktionen kanske har aktiverats. Inaktivera Automat. standby-funktionen.
 - Om mikrofonen placeras nära högtalaren kan det orsaka akustisk återkoppling. När detta inträffar, beroende på högtalarens ljudvolym, kan högtalaren stängas av på grund av produktskyddsfunktionen. I detta fall ska du koppla från nätkabeln och vänta en stund. Anslut sedan nätkabeln igen och slå på högtalaren.
-

Relaterade avsnitt

- [Ansluta högtalaren till ett nätuttag](#)
- [Automat. standby \(strömspar\)-funktion](#)
- [Det uppstår rundgång](#)

Trådlös högtalare
ULT TOWER 10

Inget ljud/Ljud från bara en högtalare/Låg ljudnivå/Förvrängt ljud/Brummande ljud eller brus matas ut från högtalaren

- Kontrollera att både högtalaren och den anslutna enheten är påslagna.
- Höj volymen på högtalaren och den anslutna enheten.
- Beroende på den anslutna BLUETOOTH-enheten, kan det hända att justering av volymen på BLUETOOTH-enheten inte ändrar volymnivån för högtalaren (dvs.  (ström)-indikatorn blinkar inte). När högtalarens volym är låg och inte hörs tillräckligt, justera volymnivån på BLUETOOTH-enheten till en lämplig nivå, och justera sedan volymnivån för högtalaren med $-/+$ (volym) på högtalaren.
- Kontrollera att uppspelning pågår på den anslutna enheten.
- Välj BLUETOOTH-, OPTICAL IN-, AUDIO IN- eller USB-läge i enlighet med önskad ljudkälla för uppspelning.
- Se till att ljudkabeln är ordentligt inkopplad i AUDIO IN-jacket under uppspelning i AUDIO IN-läge.
- Om högtalaren är i OPTICAL IN-läge och uppspelning pågår, kontrollera att den optiska digitala kabeln är ordentligt ansluten i OPTICAL IN-kontakten (optisk digital ljudinmatning).
- Om du ansluter en dator till högtalaren, se till att datorns inställning för ljudutmatning är inställd för en BLUETOOTH-enhet.
- Kontrollera att högtalaren har upprättat en BLUETOOTH-anslutning med BLUETOOTH-enheten.
- Koppla högtalaren och BLUETOOTH-enheten igen.
- Innan du ansluter flera högtalare via BLUETOOTH-anslutningar för funktionen Stereopar eller funktionen Partyanslutning, uppdatera den förinstallerade programvaran till den senaste versionen på var och en av högtalarna.
- Om enheten som är ansluten till AUDIO IN-jacket är enkanalig, kan det hända att ljudet endast matas ut från den vänstra högtalarkomponenten (vänster kanal).
- Om den anslutna enheten har en equalizerfunktion, stäng av den.
- Håll högtalaren borta från en mikrovågsugn, trådlöst LAN etc.
- För BLUETOOTH-enheten närmare högtalaren. Om det finns något hinder mellan högtalaren och BLUETOOTH-enheten, flytta bort det.
- En enhet med en inbyggd radio eller tuner kan inte anslutas till högtalaren via en BLUETOOTH-anslutning eftersom störningar kan uppstå i sändningen.
- Placera högtalaren på avstånd från en TV, radio eller tuner etc., eftersom störningar kan uppstå i sändningen.
- När du ska använda funktionen Stereopar eller funktionen Partyanslutning, och om någon annan BLUETOOTH-enhet, som t.ex. en BLUETOOTH-mus eller ett BLUETOOTH-tangentbord, är ansluten till BLUETOOTH-enheten, måste du avsluta anslutningen mellan dem.
- Det finns vissa BLUETOOTH-enheter på vilka BLUETOOTH-anslutningskvaliteten kan ändras. Om din enhet är kompatibel med denna funktion, välj "Prioritet för stabil uppkoppling (SBC)" för BLUETOOTH-anslutningskvaliteten. För detaljer hänvisar vi till bruksanvisningen som medföljde enheten.

- Välj "Prioritet för stabil uppkoppling (SBC)" för högtalarens BLUETOOTH-anslutningskvalitet.
- Installera den senaste versionen av "Sony | Music Center" på den anslutna enheten. Om du inte kan använda den senaste versionen av "Sony | Music Center" eller om du inte kan ansluta högtalaren och en BLUETOOTH-enhet via en BLUETOOTH-anslutning, avinstallera "Sony | Music Center" och installera den igen.
- Beroende på appen som används på den anslutna BLUETOOTH-enheten, kanske du inte hör något ljud. Stäng i så fall appen och starta den igen. Detta kanske hjälper för att lösa problemet.

Relaterade avsnitt

- [Ansluta högtalaren till ett nätuttag](#)
- [Koppling och anslutning med BLUETOOTH-enheter](#)
- [Lyssna på musik från en enhet via en BLUETOOTH-anslutning](#)
- [Välja kvalitet för musikuppspelning via en BLUETOOTH-anslutning \(codec\)](#)
- [Om indikatorerna](#)

Trådlös högtalare
ULT TOWER 10

Ljudet blir lågt under användning

- Ljudnivån kan bli låg om högtalarens omgivande temperatur är hög. Detta är inget fel.
 - Om ljudnivån blir låg när du använder högtalaren, ska du stänga av den, koppla loss nätkabeln och vänta en stund. Anslut sedan nätkabeln igen och starta om högtalaren.
-

Relaterade avsnitt

- [Ansluta högtalaren till ett nätuttag](#)

Trådlös högtalare
ULT TOWER 10

Inget ljud från högtalaren

- Kontrollera att den optiska utgången på tv:n och OPTICAL IN-kontakten (optisk digital ljudinmatning) på högtalaren är ordentligt anslutna.
- Kontrollera att PCM är angiven som den digitala ljudutmatningsmetoden på tv:n. För information om användning av tv:n hänvisar vi till instruktionsmanualen som medföljde din tv.
- Kontrollera tv:ns ljudvolym*. Medan TV Sound Booster-funktionen är aktiverad, används det kombinerade ljudet från tv:n och högtalaren för uppspelning av innehåll. Justera ljudvolymen var för sig på tv:n och högtalaren.
 - * Använd fjärrkontrollen som medföljde tv:n för justering.
- TV Sound Booster-funktionen möjliggör uppspelning av innehåll med det kombinerade ljud från tv:n och högtalaren. Om inget ljud hörs från tv:n, hänvisar vi till instruktionsmanualen som medföljde tv:n för ljudutmatningsinställningar.
- Kontrollera högtalarens ljudvolym. Medan TV Sound Booster-funktionen är aktiverad, matar högtalaren ut endast basljudet och ljud i höga toner för uppspelning av innehåll. Använd "Sony | Music Center" för att justera ljudvolymen för högtalaren i enlighet med tv:ns ljudvolym.
- Medan TV Sound Booster-funktionen är aktiverad, är de 4 högtalarkomponenterna (2 diskant-högtalare och 2 mellanregister-högtalare) på högtalarens framsida inaktiverade för att optimera ljudutmatningen för användning i kombination med en ansluten tv.

Trådlös högtalare
ULT TOWER 10

Bild och ljud är inte synkroniserade; eller ljudet låter dubbelt

- Kontrollera av tv:n är uppdaterad med den senaste programvaran.
- Justera synkronisering mellan tv-ljudet och högtalarljudet med "Sony | Music Center".
 1. Tryck på [Music Center] på din smartmobil etc. för att starta applikationen.
 2. Tryck på [ULT TOWER 10].
 3. Tryck på [Settings] - [Sound] - [Adjust synchronization with TV audio], och välj sedan den optimala tidslängden för justering av fördröjning.
- Vi hänvisar till bruksanvisningen som medföljde tv:n för att ta reda på om tv:n har en inställningsfunktion för fördröjning. Om den har det, justera inställningsvärdet till ett lämpligt värde.
- TV Sound Booster-funktionens ljudeffekter kan påverkas av placeringen av högtalaren och tv:n. Om ljudet låter dubbelt, flytta högtalaren så nära tv:n som möjligt.
- Justera ljudvolymen för högtalaren med "Sony | Music Center".
- Då mängden ljudfördröjning som orsakas av TV Sound Booster-funktionen beror på tv:ns prestanda, är det inte garanterat att TV Sound Booster-funktionen fungerar för varje tv.

Trådlös högtalare
ULT TOWER 10

Ljudvolymen är låg

- Kontrollera tv:ns ljudvolym*. Medan TV Sound Booster-funktionen är aktiverad, används det kombinerade ljudet från tv:n och högtalaren för uppspelning av innehåll. Justera ljudvolymen var för sig på tv:n och högtalaren.
 - * Använd fjärrkontrollen som medföljde tv:n för justering.
- Kontrollera högtalarens ljudvolym. Medan TV Sound Booster-funktionen är aktiverad, matar högtalaren ut endast basljudet och ljud i höga toner för uppspelning av innehåll. Använd "Sony | Music Center" för att justera ljudvolymen för högtalaren i enlighet med tv:ns ljudvolym.
- Medan TV Sound Booster-funktionen är aktiverad, kan högtalaren endast mata ut ljud från den anslutna tv:n. För uppspelning av musik medan ingen tv är ansluten, inaktivera TV Sound Booster-funktionen.

Trådlös högtalare
ULT TOWER 10

Varken Karaoke-funktionen eller DJ Control-funktionen är tillgänglig för användning medan TV Sound Booster-funktionen är aktiverad

- Medan TV Sound Booster-funktionen är aktiverad, är mikrofon/gitarr-inmatning och DJ Control-funktionen inaktiverade. För att använda någon av dem, inaktivera TV Sound Booster-funktionen.

Trådlös högtalare
ULT TOWER 10

USB-enheten identifieras inte; det går inte att spela upp från en ljudkälla; inget ljud från högtalaren; uppspelning startar inte med första spåret

- Kontrollera att högtalaren är i USB-läge.
- Stäng av högtalaren, koppla från och anslut USB-enheten igen, och slå sedan på högtalaren igen.
- Den anslutna USB-enheten är inte kompatibel med högtalaren. Kontrollera informationen om kompatibla enheter.
- Kontrollera USB-enhetens filformat. Högtalaren stöder inte USB-enheter formaterade med något annat filsystem än FAT16 eller FAT32.*
 - * Även om högtalaren stöder filsystemen FAT16 och FAT32, kan det hända att vissa USB-enheter inte stöder dessa FAT-filsystem. För detaljer, se bruksanvisningen som medföljde din USB-enhet eller kontakta tillverkaren.
- Använd "Sony | Music Center" för att återuppta normalt uppspelningsläge.
- När den anslutna USB-enheten har partitionerat lagringsutrymme, kan högtalaren bara spela upp ljudfiler i den första partitionen.
- Högtalaren kan inte spela upp krypterade eller lösenordsskyddade filer.
- Högtalaren kan inte spela upp filer skyddade med DRM-teknik (Digital Rights Management).
- När den anslutna USB-enheten inte fungerar som den ska, se bruksanvisningen som medföljde din USB-enhet.

Relaterade avsnitt

- [Ansluta med en USB-enhet](#)
- [Lyssna på musik på en USB-enhet](#)

Trådlös högtalare
ULT TOWER 10

Ljudet från högtalaren innehåller brus, hoppar, eller är förvrängt

- Den anslutna USB-enheten är inte kompatibel med högtalaren. Kontrollera informationen om kompatibla enheter.
 - Stäng av högtalaren, koppla från och anslut USB-enheten igen, och slå sedan på högtalaren igen.
 - Kontrollera att ljudfilen i sig inte innehåller brus eller störningar. Brus kan uppstå medan en ljudfil kodas. Om så är fallet, radera ljudfilen och koda den ursprungliga ljudfilen från början igen. Om ljudet från högtalaren innehåller brus eller alltid är förvrängt vid samma punkt i uppspelningen, antyder detta att filen i sig har ett problem.
 - Inställningen för bithastighet för att skapa eller koda ljudfiler är låg. Öka bithastigheten och koda den ursprungliga ljudfilen på USB-enheten.
-

Relaterade avsnitt

- [Ansluta med en USB-enhet](#)

Trådlös högtalare
ULT TOWER 10





Det tar lång tid innan uppspelningen startar

I händelse av följande, kan det ta en stund för högtalaren att läsa in ljuddata.

- USB-enheten har många mappar eller filer.
- USB-enheten har en mycket komplicerad struktur.
- USB-enheten har en minneskapacitet som är för stor för högtalaren att hantera.
- Internminnet på USB-enheten är fragmenterat.

Trådlös högtalare
ULT TOWER 10

Det går inte att koppla högtalaren med en BLUETOOTH-enhet

- Placera högtalaren och BLUETOOTH-enheten inom 1 m från varandra.
- För att använda funktionen Stereopar eller funktionen Partyanslutning, koppla med högtalaren på vilken  (BLUETOOTH)-indikatorn blinkar i blått.
- Om  (BLUETOOTH)-indikatorn inte dubbelblinker i blått, rör vid och håll kvar  (BLUETOOTH) på högtalaren i cirka 2 sekunder. Du hör röstvägledningen (Pairing (Parkopplar)) från högtalaren och  (BLUETOOTH)-indikatorn börjar dubbelblinka (kopplingsläge).
- När högtalaren väl har initierats, kan det hända att en iPhone inte kan ansluta till högtalaren. Radera i detta fall informationen om koppling på iPhone, och koppla dem sedan igen.
- Kontrollera att BLUETOOTH-enheten är påslagen och BLUETOOTH-funktionen är aktiverad på enheten.
- Om högtalaren inte visas på BLUETOOTH-enheten, stäng av enheten, och slå sedan på enheten igen. Det kan förbättra symtomen.
- Beroende på specifikationerna för tv:n, kan det hända att ingen BLUETOOTH-anslutning upprättas mellan högtalaren och tv:n trots att tv:n har BLUETOOTH-funktion.

Relaterade avsnitt

- [Koppling och anslutning med BLUETOOTH-enheter](#)
- [Om indikatorerna](#)
- [Initiera högtalaren](#)

Trådlös högtalare
ULT TOWER 10

Utmatning från högtalaren avbryts

Medan inställningen "Prioritet för ljudkvalitet" är vald för BLUETOOTH-anslutningskvaliteten, kan signalmottagningen på högtalaren fluktuera beroende på kombinationen i inställningen på din BLUETOOTH-enhet och de omgivande förhållandena. I ett sådant fall kan följande hjälpa för att lösa problemet.

- Flytta bort högtalaren från en enhet som till exempel en mikrovågsugn och en åtkomstpunkt för trådlöst LAN.
- Det finns vissa BLUETOOTH-enheter på vilka BLUETOOTH-anslutningskvaliteten kan ändras. Om din enhet är kompatibel med denna funktion, välj "Prioritet för stabil uppkoppling (SBC)" för BLUETOOTH-anslutningskvaliteten. För detaljer hänvisar vi till bruksanvisningen som medföljde enheten.
- Välj "Prioritet för stabil uppkoppling (SBC)" för högtalarens BLUETOOTH-anslutningskvalitet.

Relaterade avsnitt

- [Välja kvalitet för musikuppspelning via en BLUETOOTH-anslutning \(codec\)](#)

Trådlös högtalare
ULT TOWER 10

Det går inte att ansluta en BLUETOOTH-enhet till högtalaren för funktionen Stereopar

- Uppdatera den förinstallerade programvaran till den senaste versionen på var och en av högtalarna för att ansluta för funktionen.
(För detaljer om uppdateringsproceduren, se [Uppdatera den förinstallerade programvaran](#).)
- Uppdatera "Sony | Music Center" till den senaste versionen innan du konfigurerar funktionen Stereopar.
För detaljer om "Sony | Music Center" hänvisar vi till följande webbadress:
<https://www.sony.net/smcqa/>
- Kontrollera att de 2 högtalare som ska anslutas för funktionen är placerade inom 1 m från varandra.
- Medan musikuppspelning pågår, stoppa uppspelningen innan du konfigurerar funktionen Stereopar.

Relaterade avsnitt

- [Lyssna på musik trådlöst med 2 högtalare \(funktionen Stereopar\)](#)
- [Vad du kan göra med "Sony | Music Center"](#)
- [Uppdatera den förinstallerade programvaran](#)

Trådlös högtalare
ULT TOWER 10

Det går inte att ansluta med en högtalare för funktionen Partyanslutning

- Kontrollera om enheten är kompatibel med funktionen Partyanslutning. Enheter som är kompatibla med funktionen Wireless Party Chain kan inte användas för anslutning.
 - Uppdatera den förinstallerade programvaran till den senaste versionen på var och en av högtalarna för att ansluta för funktionen.
(För detaljer om uppdateringsproceduren, se [Uppdatera den förinstallerade programvaran](#).)
 - Uppdatera "Sony | Music Center" till den senaste versionen innan du konfigurerar funktionen Partyanslutning. För detaljer om "Sony | Music Center" hänvisar vi till följande webbadress:
<https://www.sony.net/smcqa/>
 - Kontrollera att alla högtalare som ska anslutas för funktionen är placerade inom 1 m.
 - Medan musikuppspelning pågår, stoppa uppspelningen innan du konfigurerar funktionen Partyanslutning.
-

Relaterade avsnitt

- [Använda trådlös uppspelning med flera högtalare \(funktionen Partyanslutning\)](#)
- [Vad du kan göra med "Sony | Music Center"](#)
- [Uppdatera den förinstallerade programvaran](#)

Trådlös högtalare
ULT TOWER 10

Det går inte att lägga till en högtalare för funktionen Partyanslutning

- För varje grupp konfigurerad med "Sony | Music Center" använd "Sony | Music Center" för att lägga till en ny högtalare.
För detaljer om "Sony | Music Center" hänvisar vi till följande webbadress:
<https://www.sony.net/smcqa/>
 - Kontrollera att alla högtalare som ska anslutas för funktionen är placerade inom 1 m.
 - Medan musikuppspelning pågår, stoppa uppspelningen innan du konfigurerar funktionen Partyanslutning.
-

Relaterade avsnitt

- [Använda trådlös uppspelning med flera högtalare \(funktionen Partyanslutning\)](#)

Trådlös högtalare
ULT TOWER 10

Det går inte att ansluta högtalaren samtidigt till 2 enheter (flerpunktsanslutning)

- När du använder funktionen Stereopar eller funktionen Partyanslutning, kan du inte använda möjligheten till flerpunktsanslutning.
- Beroende på BLUETOOTH-enheten, kan det hända att du inte kan använda möjligheten till flerpunktsanslutning.

Relaterade avsnitt

- [Ansluta högtalaren samtidigt till 2 BLUETOOTH-enheter \(flerpunktsanslutning\)](#)

Trådlös högtalare
ULT TOWER 10

Det går inte att slå på den trådlösa mikrofonen eller den trådlösa mikrofonen stängs plötsligt av



- Sätt i batterierna med + och – vända åt rätt håll.
 - Batterierna är slut. Byt ut batterierna mot 2 nya.
 - Den trådlösa mikrofonen stängs av automatiskt om den inte används under 5 minuter. Denna funktion kan inte inaktiveras.
-

Relaterade avsnitt

- [Trådlös mikrofon](#)

Trådlös högtalare
ULT TOWER 10

Det går inte att ansluta den trådlösa mikrofonen och högtalaren

- Batterierna i den trådlösa mikrofon är slut. Byt ut batterierna mot 2 nya.
- Håll den trådlösa mikrofonen inom 1 m från högtalaren.
- Följ stegen nedan för att ansluta högtalaren och den trådlösa mikrofonen.
 1. Slå på högtalaren och den trådlösa mikrofonen.
För att undvika att ett högt ljud plötsligt matas ut från högtalaren, sänk volymen både på högtalaren och den trådlösa mikrofonen.
 2. Tryck och håll samtidigt på GUITAR-knappen och på ECHO på högtalaren i cirka 5 sekunder.
⏻ (ström)-indikatorn på högtalaren börjar dubbelblinka (parkopplingsläge).
 3. Tryck och håll på ⏻ (ström)-knappen på den trådlösa mikrofonen i cirka 10 sekunder.
⏻ (ström)-indikatorn på den trådlösa mikrofonen börjar dubbelblinka (parkopplingsläge).
När anslutningen är klar slutar ⏻ (ström)-indikatorerna på högtalaren och den trådlösa mikrofonen att blinka och fortsätter att lysa konstant.
- Funktionen för den trådlösa mikrofonen kan vara avstängd. Kontrollera  (BLUETOOTH)-indikatorn på högtalaren. Om  (BLUETOOTH)-indikatorn på högtalaren är släckt, trycker och håller du på – (volym) och  (BLUETOOTH) på högtalaren samtidigt i cirka 5 sekunder.

Relaterade avsnitt

- [Trådlös mikrofon](#)

Trådlös högtalare
ULT TOWER 10

Parkoppla den trådlösa mikrofonen med högtalaren igen

Bekräfta följande innan du startar denna åtgärd.

- Håll den trådlösa mikrofonen inom 1 m från högtalaren.
- Följ stegen nedan för att ansluta högtalaren och den trådlösa mikrofonen.
 1. Slå på högtalaren och den trådlösa mikrofonen.
För att undvika att ett högt ljud plötsligt matas ut från högtalaren, sänk volymen både på högtalaren och den trådlösa mikrofonen.
 2. Tryck och håll samtidigt på GUITAR-knappen och på ECHO på högtalaren i cirka 5 sekunder.
⏻ (ström)-indikatorn på högtalaren börjar dubbelblinka (parkopplingsläge).
 3. Tryck och håll på ⏻ (ström)-knappen på den trådlösa mikrofonen i cirka 10 sekunder.
⏻ (ström)-indikatorn på den trådlösa mikrofonen börjar dubbelblinka (parkopplingsläge).
När anslutningen är klar slutar ⏻ (ström)-indikatorerna på högtalaren och den trådlösa mikrofonen att blinka och fortsätter att lysa konstant.

OBS!

- Rundgång kan uppstå om mikrofonen hålls för nära högtalaren.
- Du kan inte ansluta andra trådlösa mikrofoner än den medlevererade trådlösa mikrofonen (YY7860E) med högtalaren.
- Flera trådlösa mikrofoner kan inte anslutas till högtalaren samtidigt.

Relaterade avsnitt

- [Trådlös mikrofon](#)

Trådlös högtalare
ULT TOWER 10

Det hörs inget ljud från den trådanslutna mikrofonen

- Vrid på MIC- och GUITAR-nivåratten för att justera mikrofonvolymen.

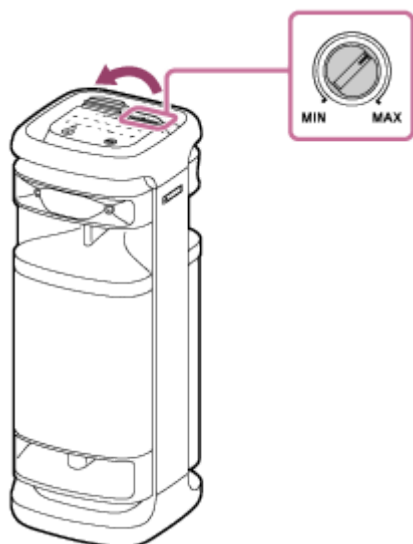

- Kontrollera att mikrofonen är påslagen.

Trådlös högtalare
ULT TOWER 10

Det uppstår rundgång

- Sänk volymen.
- Flytta mikrofonen bort från högtalaren eller rikta mikrofonen åt ett annat håll.

OBS!

- Om mikrofonen placeras nära högtalaren kan det orsaka akustisk återkoppling. När detta inträffar, beroende på högtalarens ljudvolym, kan högtalaren stängas av på grund av produktskyddsfunktionen. I detta fall ska du koppla från nätkabeln och vänta en stund. Anslut sedan nätkabeln igen och slå på högtalaren.

Trådlös högtalare
ULT TOWER 10

Starta om högtalaren

I situationer som i fallen nedan ska du koppla loss nätkabeln från nätuttaget och sedan ansluta nätkabeln igen för att starta om högtalaren.

- Det går inte att manövrera högtalaren efter att ha slagit på den.
- Det går inte att manövrera högtalaren efter att ha löst problem med koppling.

OBS!

- När högtalaren startas om raderas inte information om koppling. Informationen om koppling lagras i högtalaren då högtalaren stängs av. Efter att ha kopplat högtalaren med en ny enhet, stäng av högtalaren och slå på den igen, och starta sedan om högtalaren.
- När högtalaren startas om kan det hända att högtalarens volym-, funktions- eller ljudinställningar ändras.

Trådlös högtalare
ULT TOWER 10

Initiera högtalaren

Om högtalaren inte fungerar som den ska efter att ha startat om den, initiera högtalaren för att återställa den till standardinställningarna.

När högtalaren är på, rör vid och håll på ►|| (uppspelning) på högtalaren och håll samtidigt in ULT-knappen i 5 sekunder eller längre tills högtalaren stängs av.

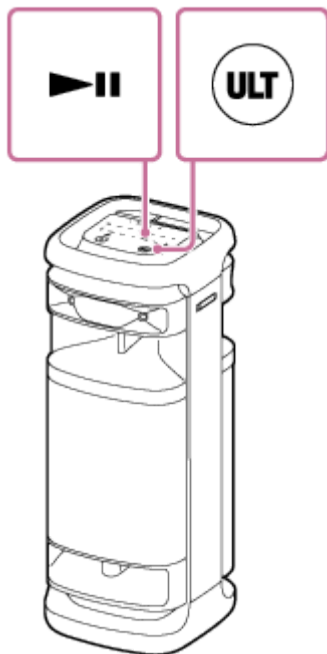

Högtalaren initieras. Inställningar som till exempel volym med mera återställs till standardsinställningarna, och all information om koppling raderas.

OBS!

- Högtalaren kan inte initieras medan strömmen är avslagen.

Relaterade avsnitt

- [Koppling och anslutning med BLUETOOTH-enheter](#)
- [Starta om högtalaren](#)

Trådlös högtalare
ULT TOWER 10

Specifikationer

Trådlös högtalare (YY7857E)

Högtalare

Högtalarsystem

3-vägs, basreflex

Högtalarenhet

Wooferenhet: Ca 320 mm × 320 mm (1)

Mellanregisterenhet: Ca 80 mm dia. (2)

Diskantelement: Ca 40 mm dia. (2), fram

Diskantelement: Ca 40 mm dia. (2), bak

Allmänt

Ingångar

- Typ A USB-port: USB-enhet som stöds (Mass Storage Class)
- AUDIO IN-jack (Φ 3,5 mm)
- OPTICAL IN-kontakt (PCM: fs=32/44,1/48/96 kHz)
- MIC/GUITAR-jack (Φ 6,3 mm)
Känslighet 1 mV, impedans 10 kΩ (när gitarrläget är avstängt)
Känslighet 200 mV, impedans 500 kΩ (när gitarrläget är påslaget)

DC OUT

Typ A USB-port (för laddning av batteriet i en ansluten enhet) (5 V likström/max. 1,5 A)

Strömförsörjning

- För kunder i Nordamerika: 120 V växelström, 60 Hz
- För kunder i andra länder/regioner: 120 V - 240 V växelström, 50/60 Hz

Energiförbrukning

Ca 139 W

Strömförbrukning i viloläge

När BLUETOOTH-standby är påslaget: 2,0 W eller mindre

När BLUETOOTH-standby är avstängt: 0,3 W eller mindre

Driftstemperaturer

-5 °C - 40 °C

Mått (inklusive utskjutande delar och kontroller)

Ca 418 mm × 1 106 mm × 428 mm (b/h/d)

Vikt

Ca 29 kg

Kompatibla iPhone/iPod-modeller

iPhone 14 Pro Max, iPhone 14 Pro, iPhone 14 Plus, iPhone 14, iPhone SE (3:e generationen), iPhone 13 Pro Max, iPhone 13 Pro, iPhone 13, iPhone 13 mini, iPhone 12 Pro Max, iPhone 12 Pro, iPhone 12, iPhone 12 mini, iPhone SE (2:a generationen), iPhone 11 Pro Max, iPhone 11 Pro, iPhone 11, iPhone XS Max, iPhone XS, iPhone XR, iPhone X, iPhone 8 Plus, iPhone 8, iPhone 7 Plus, iPhone 7, iPhone SE, iPhone 6s Plus, iPhone 6s, iPod touch (7:e generationen) (Per september 2023)

Trådlös mikrofon (YY7860E)

Mikrofon

Typ

Dynamisk

Riktverkan

Enkelriktad

Effektivt frekvensområde

50 Hz - 15 000 Hz

Allmänt

Strömförsörjning

3 V likström, två LR6 alkaliska batterier (storlek AA)

Energiförbrukning

Ca 0,2 W

Batterilivslängd

Ca 25 timmar*

Driftstemperaturer

-5 °C - 40 °C

Mått (inklusive utskjutande delar och kontroller)

Ca 50 mm × 233 mm × 50 mm (b/h/d)

Vikt (inklusive batteri)

Ca 280 g

* Den faktiska batterilivslängden kan variera från den angivna tiden beroende på den omgivande temperaturen och användningsförhållandena, samt batteriernas typ och tillverkare.