

Bezdrátový reproduktor
ULT FIELD 7



Model: YY7858E

Konstrukce a specifikace podléhají změnám bez předchozího upozornění.

Rychlý průvodce spuštěním

Stáhněte si aplikaci



V aplikaci „Sony | Music Center“ si můžete seřadit ekvalizér a kvalitu zvuku na reproduktoru připojeném prostřednictvím připojení BLUETOOTH®. Rovněž v ní můžete ovládat různé zdroje zvuku připojené k reproduktoru a přehrávat z nich hudbu.

Pro využití všech funkcí a vylepšení požitku z hudby používejte nejnovější verze aplikace „Sony | Music Center“ a interního softwaru reproduktoru. Podrobnosti naleznete na následující adrese.

<https://www.sony.net/elesupport/>

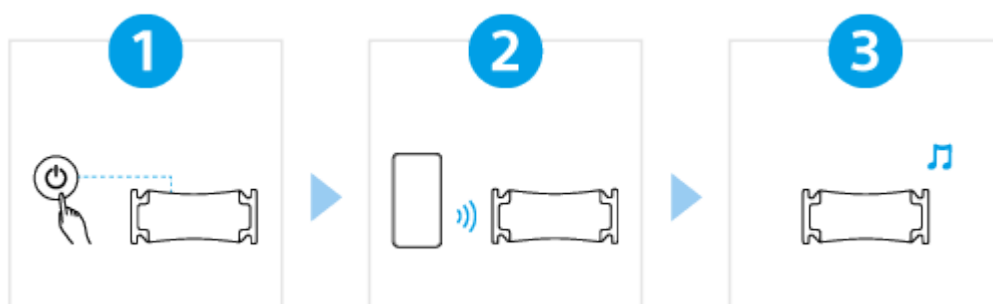

Začněme s používáním výrobku



1

Zapnutí napájení



Stiskněte tlačítko  (napájení). Když použijete reproduktor poprvé po zakoupení, automaticky přejde do režimu párování a indikátor  (BLUETOOTH) začne dvakrát za sebou problikávat (režim párování).

2

Připojení k zařízením BLUETOOTH



Ovládáním zařízení BLUETOOTH proveďte postup párování a/nebo navažte připojení BLUETOOTH.

Když je navázáno připojení BLUETOOTH, zazní z reproduktoru zvukový signál a stav indikátoru  (BLUETOOTH) se změní z blikání na nepřerušované svícení.

3

Poslouchání hudby



Spusťte přehrávání na zařízení BLUETOOTH.

Další funkce



Fiestable

Používáním aplikace „Fiestable“ si můžete užívat karaoke, přidávat k hudbě DJ efekty a pružně střídat světla na reproduktorech.*

Nainstalujte na svůj chytrý telefon apod. aplikaci „Fiestable“ z Google Play (Play Store) či App Store.

* Podporované funkce se liší v závislosti na modelu vašeho reproduktoru.

SRS-ULT70

Začínáme

[Součásti a řídicí prvky.](#)

[Přenášení/položení reproduktoru](#)

Zdroj el. energie/nabíjení

[Nabíjení reproduktoru](#)

[Zapnutí napájení](#)

[Vypnutí napájení](#)

[Použití funkce Pohotovostní režim BLUETOOTH \(autom. zap. napájení\)](#)

[Nabíjení zařízení USB, jako je smartphone či zařízení iPhone](#)

[Funkce Autom. pohotovostní režim \(úspora energie\)](#)

[Použití reproduktoru s nižší spotřebou energie z dobýjecí baterie \(STAMINA\)](#)

Funkce osvětlení

└ [Zapnutí/vypnutí světla reproduktoru \(funkce osvětlení\)](#)

Zapojení

Zařízení USB

└ [Připojování k zařízení USB](#)

Zařízení BLUETOOTH

└ [Jak navázat bezdrátové připojení k zařízením BLUETOOTH](#)

└ [Snadné připojení k zařízením BLUETOOTH v aplikaci „Sony | Music Center“ pomocí připojení BLUETOOTH](#)

└ [Párování a připojování se zařízenými BLUETOOTH](#)

└ [Připojení k počítači přes připojení BLUETOOTH \(Windows®\)](#)

└ [Připojení k počítači přes připojení BLUETOOTH \(Mac\)](#)

Vícebodové připojení

└ [Připojení reproduktoru současně ke 2 zařízením BLUETOOTH \(vícebodové připojení\)](#)

Poslech hudby

Zařízení USB

└ [Poslech hudby zařízení USB](#)

Zařízení BLUETOOTH

└ [Poslech hudby zařízení přes připojení BLUETOOTH](#)

└ [Výběr kvality přehrávání hudby přes připojení BLUETOOTH \(kodek\)](#)

└ [Podporované kodeky](#)

└ [Ukončení připojení BLUETOOTH \(po použití\)](#)

└ [Zapnutí a vypnutí funkce BLUETOOTH](#)

[Poslech hudby přenosného audiozařízení apod. přes kabelové připojení](#)

[Využívání přepínání zvukových efektů](#)

Funkce Stereofonní pár

└ [Poslech hudby pomocí 2 bezdrátových reproduktorů \(funkce Stereofonní pár\)](#)

Funkce Párty-připojení

└ [Využívání bezdrátového přehrávání pomocí více reproduktorů \(funkce Párty-připojení\)](#)

Další funkce

└ [Použití externího mikrofonu](#)

[Využívání zvuku z kytary](#)

Použití aplikace „Sony | Music Center“

[Co lze dělat s aplikací „Sony | Music Center“](#)

[Instalace aplikace „Sony | Music Center“](#)

Použití aplikace „Fiestable“

[Co lze dělat s aplikací „Fiestable“](#)

[Instalace aplikace „Fiestable“](#)

Informace

[O indikátorech](#)

[Aktualizace předinstalovaného softwaru](#)

Poznámky k použití

[Předběžná opatření](#)

[Poznámky k nabíjení](#)

[Poznámky k vodotěsnosti a prachotěsnosti](#)

[Péče o reproduktor](#)

[O bezdrátové technologii BLUETOOTH](#)

[Licence](#)

[Ochranné známky](#)

Řešení problémů

[Co mohu udělat k vyřešení problému?](#)

Napájecí zdroj

[Reproduktor nelze nabít](#)

[Reproduktor nelze zapnout nebo náhle dojde k jeho vypnutí](#)

Zvuk

[Absence zvuku/zvuk pouze z jednoho reproduktoru/nízká úroveň zvuku/zkreslený zvuk/hluk nebo šum na výstupu reproduktoru](#)

[Zvuk během použití postupně slábne](#)

Zařízení USB

[Zařízení USB nelze detekovat; nefunguje přehrávání ze zdroje zvuku; reproduktor negeneruje žádný zvuk; přehrávání nezačíná od první skladby](#)

[Zvuk z reproduktoru obsahuje šum, vynechává, nebo je zkreslený.](#)

[Dlouho trvá, než se spustí přehrávání](#)

Zařízení BLUETOOTH

[Reproduktor nelze spárovat se zařízením BLUETOOTH](#)

[Reproduktorový výstup je přerušovaný](#)

[Pro funkci Stereofonní pár nelze zařízení BLUETOOTH připojit k reproduktoru](#)

[Pomocí funkce Párty-připojení se nelze připojit k reproduktoru](#)

[Pro funkci Párty-připojení nelze přidat reproduktor](#)

[Reproduktor nelze připojit současně ke 2 zařízením \(vícebodové připojení\)](#)

Mikrofon

[Není slyšet zvuk mikrofonu](#)

[Je slyšet akustická zpětná vazba](#)

Reset

[Restartování reproduktoru](#)

[Inicializace reproduktoru](#)

Technické údaje

[Technické údaje](#)

Bezdrátový reproduktor
ULT FIELD 7

Součásti a řídicí prvky

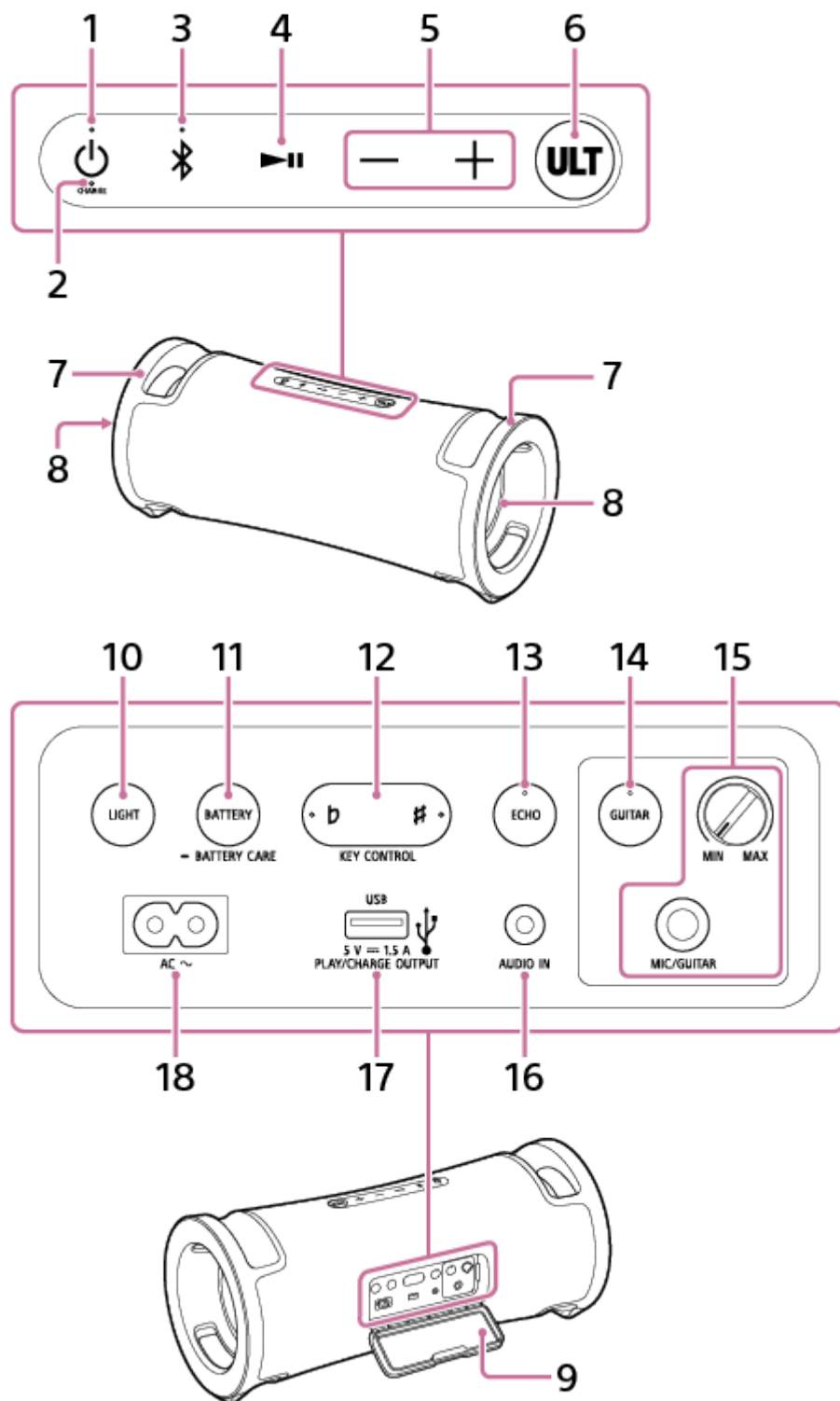

1. Tlačítko s indikátorem (napájení)
2. Indikátor CHARGE
3. Tlačítko s indikátorem (BLUETOOTH)

4. Tlačítko **▶||** (přehrát)^{*1}
5. Tlačítka **-/+** (hlasitost)
6. Tlačítko **ULT**
7. Držadla
8. Světla
9. Víčko
10. Tlačítko **LIGHT**
11. Tlačítko **BATTERY**/tlačítko **■** **BATTERY CARE**
12. Tlačítko s indikátorem **KEY CONTROL** **♭** (béčko)/ **#** (křížek)
13. Tlačítko s indikátorem **ECHO**
14. Tlačítko s indikátorem **GUITAR**
15. Knoflík úrovně **MIC** a **GUITAR (MIN/MAX)**
Konektor **MIC/GUITAR** (∅ 6,3 mm)
16. Konektor **AUDIO IN** (∅ 3,5 mm)^{*2}
17. Konektor **PLAY/CHARGE OUTPUT** (pouze výstup stejnosměrného napájení) (**USB**)^{*3}
18. Vstupní konektor **AC**

^{*1} Stisknutím a podržením tlačítka **▶||** (přehrát) po dobu zhruba 5 sekund dojde k přehrání hudební skladby uložené pro účely předvádění. Pro vypnutí této funkce znovu stiskněte tlačítko **▶||** (přehrát).

^{*2} Připojení audiokabelu deaktivuje výstup zvuku ze zařízení **BLUETOOTH**.

^{*3} Připojení zařízení **USB** deaktivuje výstupy zvuku ze zařízení **BLUETOOTH** a zařízení zapojeného do konektoru **AUDIO IN**.

Poznámka

- Konektory na reproduktoru nejsou konstruovány coby vodotěsné a prachotěsné. Nepoužívejte reproduktor na místech, kde by mohlo dojít k jeho postříkání vodou. Po skončení užívání reproduktoru nezapomeňte řádně zavřít víčko.

Příbuzné téma

- [O indikátorech](#)

Bezdrátový reproduktor
ULT FIELD 7

Přenášení/položení reproduktoru

Jak přenášet reproduktor

Před přenášením reproduktoru odpojte všechny k němu připojené kabely.

Uchopte levé a pravé držadlo oběma rukama a poté zvedněte a posuňte reproduktor.

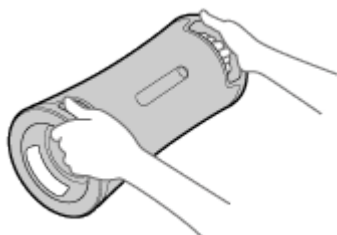

Poznámka

- Aby nedošlo ke zranění osob anebo škodě na majetku, umístěte ruce správně na reproduktor pro jeho držení a přenášení.
- Při přenášení reproduktoru se k němu nesmějí přiblížit děti ani batolata.
- Zůstane-li vaše pokožka při zapnutém světle delší dobu v kontaktu s držadlem, hrozí riziko popálenin při nízké teplotě. Chcete-li reproduktor přenášet a mít jej zapnutý, vypněte světlo (funkce osvětlení).

Jak postavit reproduktor do vztyčené polohy

Reproduktor lze rovněž postavit do vztyčené polohy.

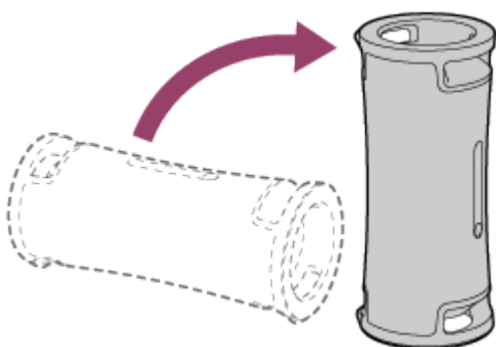

Příbuzné téma

- [Zapnutí/vypnutí světla reproduktoru \(funkce osvětlení\)](#)



Bezdrátový reproduktor
ULT FIELD 7

Nabíjení reproduktoru

Reproduktor se může napájet buď pomocí dodaného napájecího kabelu po jeho zapojení do el. zásuvky, anebo z dobíjecí vestavěné lithium-iontové baterie.

Při prvním použití reproduktoru nezapomeňte před jeho zapnutím nabít vestavěnou baterii déle než 1 hodinu. S předem nabitou vestavěnou baterií lze reproduktor používat výhradně s bateriovým napájením.

Tip

- Pro nabíjení vestavěné baterie reproduktoru je kromě běžného způsobu nabíjení k dispozici i režim ochrany baterie. Režim ochrany baterie omezuje maximální nabití na kapacitu přibližně 90 % a tím prodlužuje životnost baterie. Doba přehrávání, která je k dispozici v režimu ochrany baterie, je kratší než doba dostupná při nabíjení vestavěné baterie běžným způsobem. Reproduktor není v režimu ochrany baterie v době zakoupení.
- Když je reproduktor zapnutý, stisknutí a podržení tlačítka BATTERY/tlačítka  BATTERY CARE pod víčkem na zadní straně reproduktoru po dobu přibližně 2 sekund přepne reproduktor do režimu ochrany baterie a z reproduktoru zazní hlasová indikace (Battery Care mode, ON (režim Ochrana baterie, ZAP.)). Opětovné stisknutí a podržení tlačítka BATTERY/tlačítka  BATTERY CARE po dobu přibližně 2 sekund přepne reproduktor mimo režim ochrany baterie a z reproduktoru zazní hlasová indikace (Battery Care mode, OFF (režim Ochrana baterie, VYP.)).
- Na reproduktoru lze také aktivovat/deaktivovat režim ochrany baterie pomocí aplikace „Sony | Music Center“.

1 Pro nabití reproduktoru jej zapojte do el. zásuvky.

Propojte vstupní konektor AC na reproduktoru s el. zásuvkou pomocí dodaného napájecího kabelu.

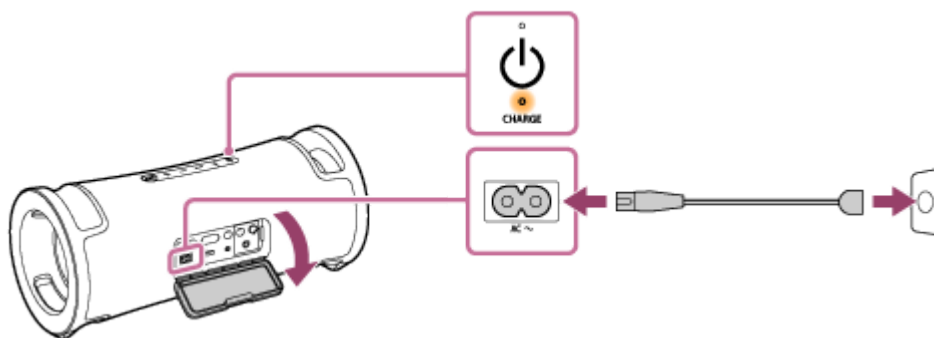

Spustí se nabíjení baterie a indikátor CHARGE se rozsvítí oranžově. Nabíjení se dokončí za přibližně 5 hodin* a indikátor zhasne.

* Doba potřebná k plnému nabití (100 %) vybité vestavěné baterie, když je reproduktor vypnutý.

Po dokončení nabíjení baterie a odpojení napájecího kabelu od reproduktoru nezapomeňte řádně zavítko. Víčko hraje velmi důležitou roli při zachování funkcí vodotěsnosti a prachotěsnosti.

Kontrola dokončení nabíjení

Pokud reproduktor zapojíte do el. zásuvky a vestavěná baterie je plně nabitá, rozsvítí se indikátor CHARGE oranžově a po přibližně 1 minutě zhasne.

Kontrola úrovně kapacity dobíjecí vestavěné baterie

Pokud je reproduktor zapnutý a stisknete tlačítko BATTERY pod víčkem na jeho zadní straně, vygeneruje v závislosti na zbývajícím množství kapacity vestavěné baterie níže uvedenou hlasovou indikaci.

81 - 100 %: „Battery fully charged“ (Baterie plně nabitá)

81 - 90 % (režim ochrana baterie): „Battery Care Mode, Fully Charged, Battery About 90%“ (Režim Ochrana baterie, Plně nabitá, Baterie přibližně 90 %)

61 - 80 %: „Battery about 80%“ (Baterie přibližně 80 %)

41 - 60 %: „Battery about 60%“ (Baterie přibližně 60 %)

21 - 40 %: „Battery about 40%“ (Baterie přibližně 40 %)

1 - 20 %: „Low Battery“ (Slabá baterie)

Tip

- Hlasovou indikaci spojenou se zbývajícím množstvím kapacity baterie, která zazní po zapnutí reproduktoru, lze aktivovat/deaktivovat v aplikaci „Sony | Music Center“.

Výdrž vestavěné baterie (když reproduktor není v režimu ochrana baterie a je sestavené spojení BLUETOOTH)

- Přibližně 30 hodin
 - Úroveň hlasitosti: 16
 - Zvuk: ULT1/2 zap.
 - Osvětlení: vyp.
- Přibližně 25 hodin
 - Úroveň hlasitosti: 16
 - Zvuk: ULT1/2 zap.
 - Osvětlení: zap.
- Přibližně 3 hodiny
 - Úroveň hlasitosti: 50 (max.)
 - Zvuk: ULT1/2 zap.
 - Osvětlení: zap.

Doba potřebná k nabití vestavěné dobíjecí baterie (když není aktivován režim ochrany baterie)

- Přibližně 5 hodin*
10 minut nabíjení poskytne přibližně 3 hodiny přehrávání hudby.
(Úroveň hlasitosti: 16 / Zvuk: ULT1/2 zap. / Osvětlení: vyp.)

* Doba potřebná k plnému nabití (100 %) vybité vestavěné baterie, když je reproduktor vypnutý.

Výše uvedená výdrž vestavěné baterie se měří pomocí našeho určeného hudebního zdroje.

Skutečná výdrž se může od uvedené doby lišit v závislosti na hlasitosti, přehrávaných skladbách, okolní teplotě a podmínkách použití.

Když vestavěné baterii dochází kapacita

Když zazní hlasová indikace „Low Battery“ (Slabá baterie) a indikátor CHARGE bliká pomalu, dochází kapacita vestavěné baterii a musí být nabita. Když je reproduktor v tomto stavu, není schopen napájet ostatní zařízení a může se automaticky vypnout.

Když zbývající kapacita baterie klesne na tak nízkou úroveň, že již reproduktor nelze zapnout, zazní hlasová indikace (Battery is empty. (Baterie je vybitá.)) a reproduktor se automaticky vypne. V takovém případě reproduktor nabijte. Pokud indikátor CHARGE 3krát oranžově zabliká a potom se reproduktor po jeho zapnutí opět vypne, je vestavěná baterie vybitá a musí dojít k jejímu nabití.

Tip

- Zapnutím možnosti STAMINA v aplikaci „Sony | Music Center“ snížíte při používání dobíjecí vestavěné baterie množství spotřebované energie, takže si můžete užívat hraní hudby ještě déle.

Poznámka

- Používáte-li reproduktor při vysoké hlasitosti, může dojít k vybití vestavěné baterie i v případě, že je reproduktor zapojen do el. zásuvky. Chcete-li reproduktor používat během nabíjení, snižte hlasitost reproduktoru. Jinak vypněte reproduktor a dostatečně nabijte vestavěnou baterii.
- Když vestavěné baterii dochází kapacita, sníží se maximální výstupní výkon.
- Je-li okolní teplota extrémně nízká či vysoká, reproduktor z bezpečnostních důvodů zastaví nabíjení vestavěné baterie. Nabíjení se může zastavit také v případě, že trvá příliš dlouho. Pokud k tomu dojde, zvýšte či snižte teplotu na provozní teplotu v rozsahu 5 - 35 °C, odpojte dodaný napájecí kabel a znovu jej zapojte, a pak nechte reproduktor, aby znovu pokračoval v nabíjení vestavěné baterie.
- Nenabíjejte vestavěnou baterii reproduktoru na místech, kde by mohlo dojít k jeho postříkání vodou. Dodávaný napájecí kabel ani konektory (AC IN, USB, AUDIO IN, MIC) pod víčkem nejsou konstruovány na vodotěsnost a prachotěsnost.
- I když nebude reproduktor delší dobu používán, vestavěnou baterii dostatečně nabijte každých 6 měsíců, abyste zachovali její výkon.



Příbuzné téma

- [Zapnutí napájení](#)
- [Poznámky k nabíjení](#)
- [Co lze dělat s aplikací „Sony | Music Center“](#)

Bezdrátový reproduktor
ULT FIELD 7

Zapnutí napájení

1 Stiskněte tlačítko (napájení).

Z reproduktoru uslyšíte zvukový signál, indikátor  (napájení) se rozsvítí zeleně a indikátor  (BLUETOOTH) se rozblíká pomalu modře.

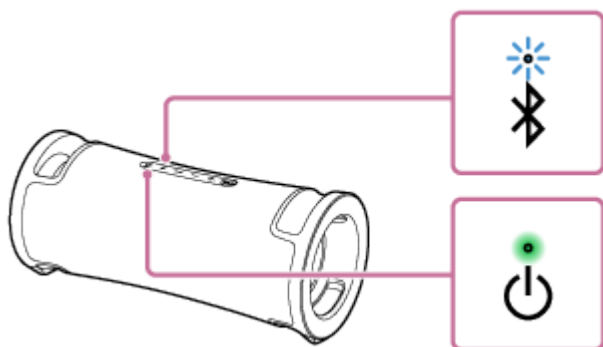

Nemá-li reproduktor žádné údaje o párování, např. když po jeho zakoupení poprvé použijete funkci BLUETOOTH, bude indikátor  (BLUETOOTH) blikat dvojitě modře.

Poznámka

- Když zazní hlasová indikace „Low Battery“ (Slabá baterie) a indikátor CHARGE bliká pomalu, dochází kapacita vestavěné baterii a musí být nabitá. Když je reproduktor v tomto stavu, není schopen napájet ostatní zařízení a může se automaticky vypnout.
- Když zbývající kapacita baterie klesne na tak nízkou úroveň, že již reproduktor nelze zapnout, zazní hlasová indikace (Battery is empty. (Baterie je vybitá.)) a reproduktor se automaticky vypne. V takovém případě reproduktor nabijte.
- Pokud indikátor CHARGE 3krát oranžově zabliká a potom se reproduktor po jeho zapnutí opět vypne, je vestavěná baterie vybitá a musí dojít k jejímu nabití.

Příbuzné téma

- [Vypnutí napájení](#)
- [Nabíjení reproduktoru](#)
- [Zapnutí/vypnutí světla reproduktoru \(funkce osvětlení\)](#)

Bezdrátový reproduktor
ULT FIELD 7

Vypnutí napájení

1 Stiskněte tlačítko (napájení).

Z reproduktoru se ozve zvukový signál a indikátor  (napájení) a indikátor  (BLUETOOTH) zhasnou.

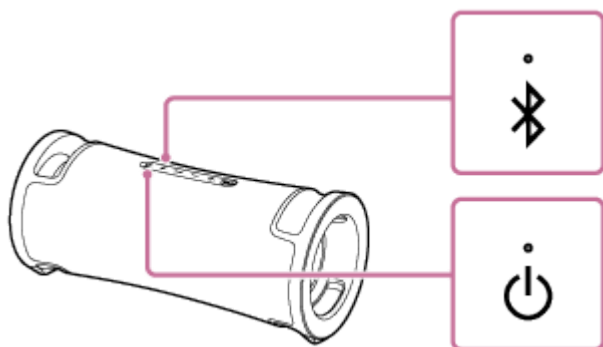

Tip

- Když je reproduktor připojen k el. zásuvce pomocí dodaného napájecího kabelu a funkce pohotovostního režimu BLUETOOTH je aktivovaná, dojde po vypnutí reproduktoru k rozsvícení indikátoru  (napájení) oranžově pro indikaci aktivní funkce pohotovostního režimu BLUETOOTH*.

* V době nákupu je funkce pohotovostního režimu BLUETOOTH deaktivovaná.

Příbuzné téma

- [Funkce Autom. pohotovostní režim \(úspora energie\)](#)
- [Použití funkce Pohotovostní režim BLUETOOTH \(autom. zap. napájení\)](#)

Bezdrátový reproduktor
ULT FIELD 7

Použití funkce Pohotovostní režim BLUETOOTH (autom. zap. napájení)

Když je funkce Pohotovostní režim BLUETOOTH aktivovaná, reproduktor se automaticky zapne při obsluze zařízení BLUETOOTH a sestaví připojení BLUETOOTH.

Před obsluhou reproduktoru vezměte na vědomí:

- Funkce Pohotovostní režim BLUETOOTH se zaktivuje jen tehdy, když je reproduktor zapojen do el. zásuvky pomocí dodaného napájecího kabelu. Při napájení reproduktoru pouze z dobíjecí vestavěné baterie je funkce Pohotovostní režim BLUETOOTH deaktivovaná.
- Reproduktor předem spárujte se zařízením BLUETOOTH. Nejsou-li v reproduktoru uloženy žádné údaje o párování, např. při prvním použití reproduktoru po zakoupení, není funkce Pohotovostní režim BLUETOOTH reproduktoru aktivována.

1 Zapněte reproduktor.

Z reproduktoru se ozve zvukový signál a indikátor  (napájení) se rozsvítí zeleně.

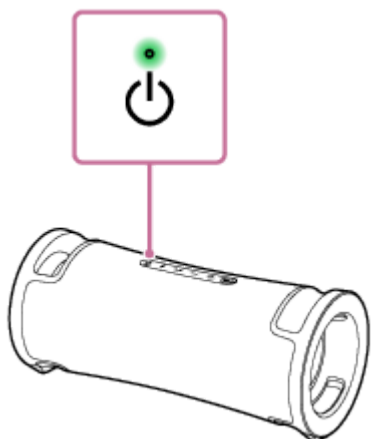

2 Spusťte aplikaci klepnutím na [Music Center] ve smartphonu apod.



Music Center

3 Klepněte na položku [ULT FIELD 7].



4 Klepněte na položku [Settings].



5 Klepněte na položku [Power Option].

6 Klepnutím na políčko [Bluetooth Standby] jej zaškrtněte.

Zaškrtnuté políčko znamená, že je funkce Pohotovostní režim BLUETOOTH zaktivovaná.

7 Vraťte se na horní obrazovku pro reproduktor (obrazovka v kroku 4).

Tím se použije tato změna v nastavení.

Deaktivace funkce Pohotovostní režim BLUETOOTH

V kroku 6 výše klepnutím na políčko [Bluetooth Standby] zrušte jeho zaškrtnutí. Návratem na horní obrazovku pro vybraný reproduktor (obrazovka v kroku 4) se funkce Pohotovostní režim BLUETOOTH deaktivuje.

Tip

- Když je funkce Pohotovostní režim BLUETOOTH zaktivovaná, při vypnutí reproduktoru se rozsvítí indikátor  (napájení) oranžově. (Za předpokladu, že je reproduktor zapojen do el. zásuvky pomocí dodaného napájecího kabelu.)

Příbuzné téma

- [Nabíjení reproduktoru](#)
- [Zapnutí napájení](#)
- [O indikátorech](#)

Bezdrátový reproduktor
ULT FIELD 7

Nabíjení zařízení USB, jako je smartphone či zařízení iPhone

Zařízení USB, jako je smartphone nebo zařízení iPhone, lze nabíjet jeho připojením k reproduktoru přes USB. I když reproduktor není zapojen do el. zásuvky, může jeho vestavěná baterie napájet zařízení USB.

- 1 Zapojte zařízení USB, jako je smartphone či zařízení iPhone, do konektoru PLAY/CHARGE OUTPUT (USB) pomocí kabelu USB (komerčně dostupný).**

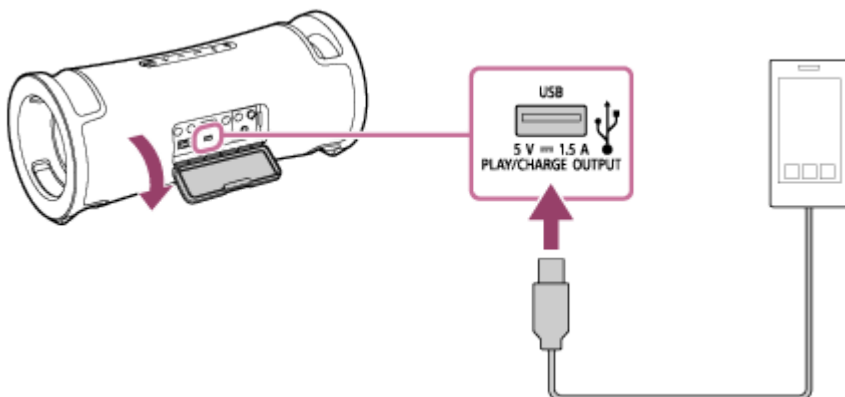

- 2 Zapněte reproduktor.**

Z reproduktoru se ozve zvukový signál, indikátor  (napájení) se rozsvítí zeleně a reproduktor začne napájet připojené USB zařízení za účelem nabíjení baterie.

Poznámka

- Když reproduktor dodává energii do jiného zařízení, je funkce Autom. pohotovostní režim vypnutá.
- Vypnutím reproduktoru se napájení připojeného zařízení USB ukončí.
- Pomalu blikající indikátor CHARGE signalizuje, že vestavěné baterii dochází kapacita a musí být nabita. Když je reproduktor v tomto stavu, není schopen napájet ostatní zařízení a může se automaticky vypnout.
- Nenabíjejte vestavěnou baterii reproduktoru na místech, kde by mohlo dojít k jeho postříkání vodou. Dodávaný napájecí kabel ani konektory (AC IN, USB, AUDIO IN, MIC) pod víčkem nejsou konstruovány na vodotěsnost a prachotěsnost.
- Po dokončení nabíjení baterie a odpojení kabelu USB od reproduktoru nezapomeňte řádně zavřít víčko. Víčko hraje velmi důležitou roli při zachování funkcí vodotěsnosti a prachotěsnosti.

Příbuzné téma

- [Nabíjení reproduktoru](#)
- [Zapnutí napájení](#)
- [Funkce Autom. pohotovostní režim \(úspora energie\)](#)

Bezdrátový reproduktor
ULT FIELD 7

Funkce Autom. pohotovostní režim (úspora energie)

V následujících případech se reproduktor po 15 minutách automaticky vypne, aby došlo k úspoře energie dobíjecí vestavěné baterie.

V době nákupu je funkce Autom. pohotovostní režim zapnutá.

Když je reproduktor v režimu BLUETOOTH

- Žádná obsluha na reproduktoru.
- Připojené zařízení BLUETOOTH nepřehrává hudbu (zvuk) ani není obsluhováno.

Když je reproduktor v režimu AUDIO IN

- Žádná obsluha na reproduktoru.
- Na audiozařízení zapojeném do konektoru AUDIO IN se nepřehrává žádná hudba (zvuk), nebo je hlasitost hudby (zvuku) audiozařízení zapojeného do konektoru AUDIO IN extrémně slabá.

Když je reproduktor v režimu USB

- Žádná obsluha na reproduktoru.
- Na USB zařízení zapojeném do konektoru PLAY/CHARGE OUTPUT (USB) se nepřehrává žádná hudba (zvuk).

Tip

- Funkci Autom. pohotovostní režim lze zapnout či vypnout pomocí aplikace „Sony | Music Center“.

Poznámka

- Vypnutím této funkce vzroste spotřeba energie, neboť výrobek se po uplynutí dané doby nečinnosti automaticky nevypne.
- Když je k reproduktoru připojen mikrofon nebo kytara, vypne se funkce Autom. pohotovostní režim.
- Když reproduktor dodává energii do jiného zařízení, je funkce Autom. pohotovostní režim vypnutá.

Zapnutí/vypnutí funkce Autom. pohotovostní režim

- 1 **Zapněte reproduktor.**
- 2 **Stiskněte a podržte současně tlačítko ►II (přehrát) a tlačítko – (hlasitost) po dobu přibližně 5 sekund.**
 - Když je funkce Autom. pohotovostní režim vypnuta, indikátor ⏻ (napájení) zabliká 3krát oranžově.
 - Když je funkce Autom. pohotovostní režim zapnuta, indikátor ⏻ (napájení) zabliká dvakrát oranžově.

Příbuzné téma

- [Co lze dělat s aplikací „Sony | Music Center“](#)

Bezdrátový reproduktor
ULT FIELD 7

Použití reproduktoru s nižší spotřebou energie z dobíjecí baterie (STAMINA)

Snižte spotřebu energie při napájení zapnutého reproduktoru z dobíjecí vestavěné baterie, abyste mohli reproduktor využívat déle bez nabíjení.

Použití funkce STAMINA

V době nákupu zařízení je volba napájení STAMINA vypnutá.

V aplikaci „Sony | Music Center“ klepněte na položku [ULT FIELD 7] - [Settings] - [Power Option] - [STAMINA] a poté ji nastavte na zapnuto.

Když je volba napájení STAMINA zapnutá, jsou funkce osvětlení a zvukové efekty včetně ULT POWER SOUND vypnuté.

Bezdrátový reproduktor
ULT FIELD 7

Zapnutí/vypnutí světla reproduktoru (funkce osvětlení)

Reproduktor se rozsvítí podle hudby pro oživení atmosféry. Při zakoupení reproduktoru je funkce osvětlení zapnuta.

1 Zapněte reproduktor.

Z reproduktoru se ozve zvukový signál a indikátor  (napájení) se rozsvítí zeleně. Reproduktor se rozsvítí.

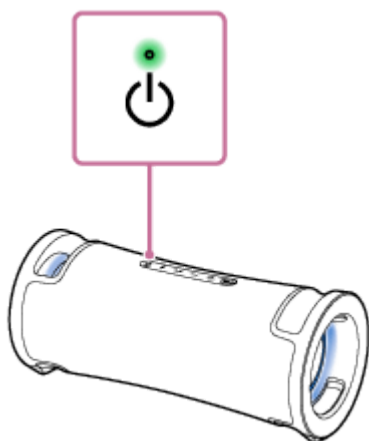

Zapnutí (světlo svítí)/vypnutí (světlo nesvítí) funkce osvětlení

Funkci osvětlení zapnete/vypnete stisknutím tlačítka LIGHT pod víčkem na zadní straně reproduktoru.

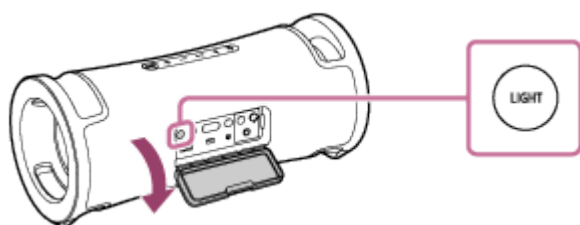

Tip

- Funkci osvětlení lze zapnout/vypnout nebo vybírat různé režimy osvětlení pomocí funkce „Illumination“ v aplikaci „Sony | Music Center“.
- Barvu osvětlení reproduktoru lze měnit také pomocí funkce „Illumination“ v aplikaci „Fiestable“.

Poznámka

- Zdá-li se světlo reproduktoru příliš jasné či oslnivé, zvyšte intenzitu světla v místnosti nebo funkci osvětlení vypněte.
- Po použití tlačítka LIGHT nezapomeňte řádně zavřít víčko. Víčko hraje velmi důležitou roli při zachování funkcí vodotěsnosti a prachotěsnosti.

- Co lze dělat s aplikací „Sony | Music Center“
- Co lze dělat s aplikací „Fiestable“

5-056-533-61(2) Copyright 2024 Sony Corporation

Bezdrátový reproduktor
ULT FIELD 7

Připojení k zařízení USB

Kompatibilní zařízení USB

- Zařízení USB vyhovující protokolu UMS, USB Mass Storage
- Zařízení USB zformátovaná na souborový systém FAT (kromě exFAT)

S reproduktorem nemusejí některá zařízení USB fungovat, i když splňují výše uvedené podmínky. Použití zařízení iPhone přes připojení USB není podporováno.

Poznámka

- Když je nutné připojení kabelem USB, použijte kabel USB dodaný se zařízením USB. Podrobnosti o způsobu obsluhy viz návod k použití dodaný se zařízením USB.
- Tento reproduktor a zařízení USB nepropojíte přes rozbočovač USB.
- Po připojení zařízení USB tento reproduktor načte všechny soubory na zařízení USB. Obsahuje-li zařízení USB velký počet složek či souborů, může načtení zařízení USB dlouhou dobu trvat.
- U některých připojených zařízení USB může dojít ke zpoždění, než tento reproduktor provede určitou operaci.
- Kompatibilitu s veškerým softwarem pro kódování a zápis nelze zaručit. Pokud byly audiosoubory v zařízení USB původně kódovány nekompatibilním softwarem, mohou tyto soubory vytvářet šum či přerušovaný zvuk, nebo se vůbec nemusejí přehrát.
- Tento reproduktor nemusí nutně podporovat všechny funkce poskytované připojeným zařízením USB.
- Nepoužívejte konektor PLAY/CHARGE OUTPUT (USB) na místech, kde by mohlo dojít k postříkání reproduktoru vodou. Dodávaný napájecí kabel ani konektory (AC IN, USB, AUDIO IN, MIC) pod víčkem nejsou konstruovány na vodotěsnost a prachotěsnost.

1 USB zařízení zapojte do konektoru PLAY/CHARGE OUTPUT (USB).

Příbuzné téma

- [Poslech hudby zařízení USB](#)

Bezdrátový reproduktor
ULT FIELD 7

Jak navázat bezdrátové připojení k zařízením BLUETOOTH

Hudbu z reproduktoru si můžete vychutnat bezdrátově použitím funkce BLUETOOTH svého zařízení BLUETOOTH.

Párování

Párování je proces vyžadovaný k vzájemné registraci údajů na zařízeních BLUETOOTH, jež se připojují bezdrátově. Pro párování s druhým či dalším zařízením BLUETOOTH proveďte následující párovací postup pro každé zařízení. Spárujte reproduktor a zařízení ručně.

Připojování ke spárovanému zařízení

Jakmile je zařízení spárováno, již jej není nutné párovat znovu. Připojte reproduktor k již spárovaným zařízením pomocí postupů potřebných pro jednotlivá zařízení.

Pro podrobnosti o úkonech párování a připojení viz související témata uvedená níže.

Příbuzné téma

- [Snadné připojení k zařízením BLUETOOTH v aplikaci „Sony | Music Center“ pomocí připojení BLUETOOTH](#)
- [Párování a připojování se zařízením BLUETOOTH](#)
- [Připojení k počítači přes připojení BLUETOOTH \(Windows®\)](#)
- [Připojení k počítači přes připojení BLUETOOTH \(Mac\)](#)

Bezdrátový reproduktor
ULT FIELD 7

Snadné připojení k zařízením BLUETOOTH v aplikaci „Sony | Music Center“ pomocí připojení BLUETOOTH

Spusťte aplikaci „Sony | Music Center“ na svém chytrém telefonu s operačním systémem Android™ / iPhone pro připojení reproduktoru k chytrému telefonu či iPhone. Podrobnosti o aplikaci „Sony | Music Center“ viz následující adresa URL:

<https://www.sony.net/smcqa/>



Sony Music Center



Poznámka

- Připojení k některým chytrým telefonům a přístrojům iPhone mohou být při připojování pomocí aplikace „Sony | Music Center“ nestabilní. V takovém případě se pro připojení k reproduktoru řiďte postupy popsány v části „[Párování a připojování se zařízeními BLUETOOTH](#)“.

Příbuzné téma

- [Jak navázat bezdrátové připojení k zařízením BLUETOOTH](#)
- [Párování a připojování se zařízeními BLUETOOTH](#)
- [Připojení k počítači přes připojení BLUETOOTH \(Windows®\)](#)
- [Připojení k počítači přes připojení BLUETOOTH \(Mac\)](#)
- [Co lze dělat s aplikací „Sony | Music Center“](#)
- [Instalace aplikace „Sony | Music Center“](#)

Bezdrátový reproduktor
ULT FIELD 7

Párování a připojování se zařízeními BLUETOOTH

Párování je proces vyžadovaný k vzájemné registraci údajů na zařízeních BLUETOOTH, jež se připojují bezdrátově. Pro spárování s druhým či dalším zařízením BLUETOOTH proveďte následující párovací postup pro každé zařízení. Údaje o párování se ukládají do reproduktoru, když je reproduktor vypnut. Před obsluhou reproduktoru zajistěte provedení tohoto postupu:

- Položte zařízení BLUETOOTH do vzdálenosti 1 m od reproduktoru.
- Zapojte reproduktor do el. zásuvky přes dodaný napájecí kabel. Nebo dostatečně nabijte dobíjecí vestavěnou baterii.
- Aby nedošlo k náhlému výstupu hlasitého zvuku z reproduktoru, snižte hlasitost na něm i na zařízení BLUETOOTH, nebo zastavte přehrávání hudby.
Když se spustí přehrávání hudby po sestavení spojení BLUETOOTH mezi zařízením BLUETOOTH a reproduktorem, může být jeho hlasitost synchronizována s hlasitostí reproduktoru v závislosti na daném zařízení BLUETOOTH.
- Jako referenci si připravte návod k použití dodávaný se zařízením BLUETOOTH.

1 Zapněte reproduktor.

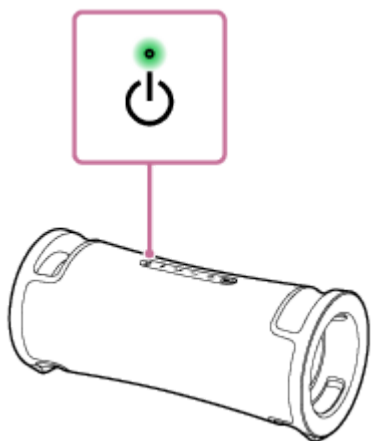

2 Zkontrolujte stav indikátoru (BLUETOOTH).

Když indikátor bliká dvojitě

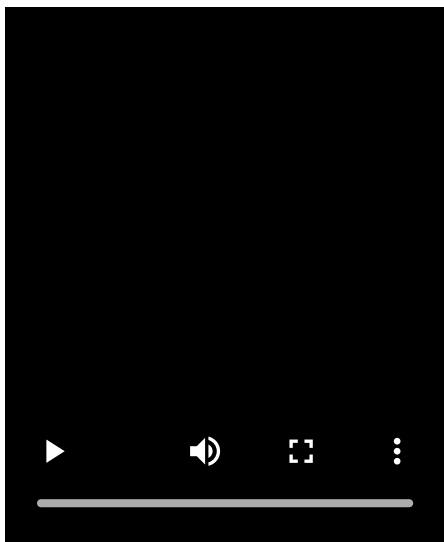

Pokud je reproduktor spárován se zařízením BLUETOOTH poprvé po jeho zakoupení nebo v případě po provedení inicializace (reproduktor nemá žádné údaje o párování), přejde po zapnutí automaticky do párovacího režimu. Přejděte ke kroku 4 .

Když indikátor bliká pomalu

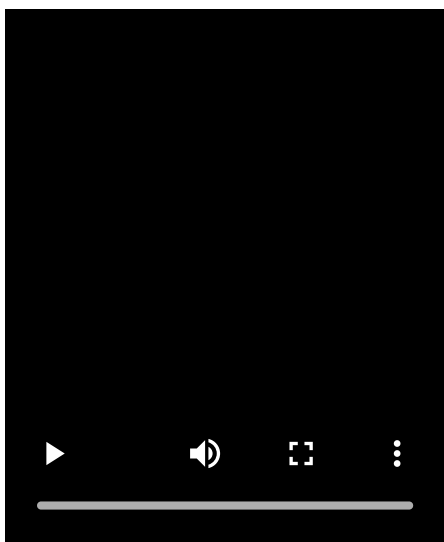

Reproduktor vyhledává připojení BLUETOOTH.

- Pro spárování reproduktoru s druhým či dalším zařízením BLUETOOTH (když má reproduktor údaje o párování jiných zařízení BLUETOOTH) pokračujte krokem 3 .
- Chcete-li znovu připojit reproduktor k jednomu ze zařízení BLUETOOTH, které již s ním bylo spárováno, pokračujte krokem 4 .
Reproduktor se automaticky připojí pouhým zapnutím funkce BLUETOOTH na zařízení BLUETOOTH.
V závislosti na zařízení BLUETOOTH může být reproduktor znovu připojen k zařízení ihned po jeho zapnutí.
Podrobné informace viz návod k použití dodaný se zařízením BLUETOOTH.

Když indikátor svítí trvale

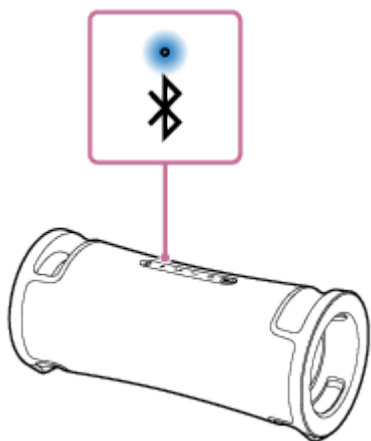

Reproduktor je připojený k zařízení BLUETOOTH.

Pro připojení k dalším zařízením BLUETOOTH proveďte jeden z níže uvedených postupů.

- Pro spárování reproduktoru s druhým či dalším zařízením BLUETOOTH (když má reproduktor údaje o párování jiných zařízení BLUETOOTH) pokračujte krokem **3**.
- Chcete-li znovu připojit reproduktor k jednomu ze zařízení BLUETOOTH, které již s ním bylo spárováno, pokračujte krokem **4**. Reproduktor se automaticky připojí pouhým zapnutím funkce BLUETOOTH na zařízení BLUETOOTH.

3 Stiskněte tlačítko (BLUETOOTH).

Z reproduktoru zazní hlasová indikace (Pairing (Párování)) a indikátor  (BLUETOOTH) začne blikat dvojitě (režim párování).

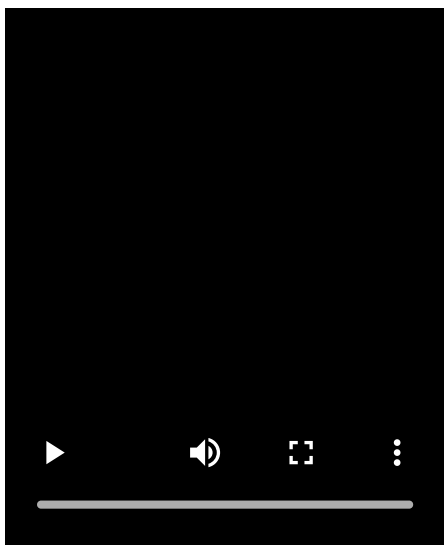

4 Proveďte párovací postup na zařízení BLUETOOTH, aby detekovalo reproduktor.

Když se na displeji zařízení BLUETOOTH zobrazí seznam zjištěných zařízení, vyberte zařízení „ULT FIELD 7“.

Je-li na zařízení BLUETOOTH požadován vstupní klíč*, zadejte „0000“.

* Vstupní klíč může být nazýván „vstupní kód“, „kód PIN“, „číslo PIN“ nebo „heslo“.

5 Sestavte připojení BLUETOOTH ze zařízení BLUETOOTH.

Když je sestaveno připojení BLUETOOTH, zazní z reproduktoru zvukový signál a stav indikátoru  (BLUETOOTH) se změní z blikání na rozsvícení.

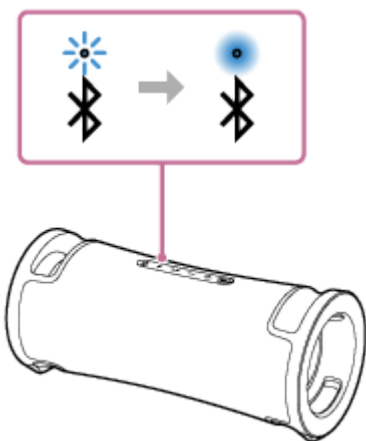

Nedojde-li k sestavení připojení BLUETOOTH, zopakujte od kroku 3 .

Tip

- Je-li aktivovaná funkce BLUETOOTH na zařízení BLUETOOTH, které již bylo k reproduktoru připojeno dříve, reproduktor se připojí k zařízení znovu ihned po zapnutí tohoto reproduktoru.
- Výše uvedené pokyny na zařízení BLUETOOTH jsou uvedeny jako příklad. Podrobné informace viz návod k použití dodaný se zařízením BLUETOOTH.
- Operace, včetně sestavení a ukončení spojení BLUETOOTH, lze provádět pomocí aplikace „Sony | Music Center“.
- Reproduktor lze současně připojit až ke 2 zařízením BLUETOOTH. (Vícebodové připojení)

Poznámka

- Párovací režim reproduktoru se uvolní za přibl. 5 minut a indikátor  (BLUETOOTH) bude blikat pomalu. Nicméně když reproduktor nemá žádné údaje o párování, jako při továrním nastavení, k uvolnění párovacího režimu nedojde. Uvolní-li se párovací režim před dokončením procesu, zopakujte od kroku 3 .
- Vstupní klíč reproduktoru je „0000“. Je-li na zařízení BLUETOOTH nastaven jiný vstupní klíč než „0000“, nelze párování s reproduktorem provést.
- Jakmile u zařízení BLUETOOTH dojde k jejich spárování, není je potřeba párovat znovu s výjimkou následujících případů:
 - Došlo k vymazání údajů o párování při opravě apod.
 - Reproduktor je již spárován s 8 zařízeními a má dojit k párování s dalším zařízením. Reproduktor lze spárovat s max. 8 zařízeními. Když je navíc k 8 spárovaným zařízením párováno nové zařízení, údaje o párování nejdříve připojeného zařízení přes připojení BLUETOOTH se nahradí údaji toho nového.
 - Došlo k vymazání údajů o párování reproduktoru ze zařízení BLUETOOTH.
 - Reproduktor se z inicializuje. Smažou se všechny údaje o párování. Po inicializaci reproduktoru se nebudete moci připojit ke svému zařízení BLUETOOTH. V tomto případě smažte údaje o párování reproduktoru ze zařízení BLUETOOTH a potom proveďte párovací postup znovu.
- Když jsou USB zařízení či audio kabel zapojeny do konektoru PLAY/CHARGE OUTPUT (USB) reproduktoru či do konektoru AUDIO IN a reproduktor sám je propojen se zařízením BLUETOOTH prostřednictvím BLUETOOTH připojení, zvuk tvořený zařízením BLUETOOTH nebude z reproduktoru vycházet. Pro poslech hudby ze zařízení BLUETOOTH odpojte USB zařízení a audio kabel.
- Reproduktor lze spárovat s více zařízeními, ale v daném okamžiku může přehrávat hudbu jen z jednoho spárovaného zařízení.
- Funkci vícebodového připojení nelze používat během použití funkce Stereofonní pár či funkce Párty-připojení.

- Připojení reproduktoru současně ke 2 zařízením BLUETOOTH (vícebodové připojení)
- Poslech hudby zařízení přes připojení BLUETOOTH
- Ukončení připojení BLUETOOTH (po použití)

5-056-533-61(2) Copyright 2024 Sony Corporation

Bezdrátový reproduktor
ULT FIELD 7

Připojení k počítači přes připojení BLUETOOTH (Windows®)

Párování je proces vyžadovaný k vzájemné registraci údajů na zařízeních BLUETOOTH, jež se připojují bezdrátově. Abyste mohli poprvé sestavit připojení BLUETOOTH, je předtím potřeba dané zařízení spárovat s reproduktorem. Stejný postup provedte pro spárování s jinými zařízeními.

Údaje o párování se ukládají do reproduktoru, když je reproduktor vypnut.

Podporované operační systémy

Windows 11, Windows 10

Před zahájením provedte tento postup.

- Položte počítač do vzdálenosti 1 m od reproduktoru.
- Zapojte reproduktor do el. zásuvky přes dodaný napájecí kabel. Nebo dostatečně nabijte dobíjecí vestavěnou baterii.
- Jako referenci si připravte návod k použití dodávaný s počítačem.
- Aby nedošlo k náhlému výstupu hlasitého zvuku z reproduktoru, snižte hlasitost na něm i na počítači, nebo zastavte přehrávání hudby.
- Zapněte reproduktor počítače.
Je-li reproduktor počítače nastaven na  (ztlumení), nebude na výstupu reproduktoru BLUETOOTH žádný zvuk.

– Když je reproduktor počítače zapnutý:



1 Zapněte reproduktor.

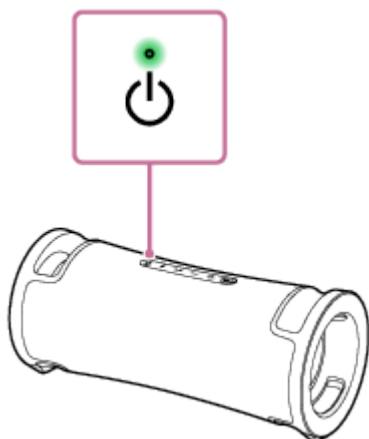

2 Zkontrolujte stav indikátoru (BLUETOOTH).

Když indikátor bliká dvojitě

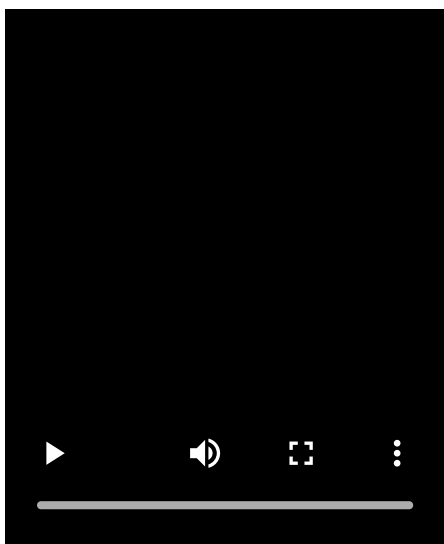

Po prvním spárování reproduktoru se zařízením BLUETOOTH od jeho zakoupení či inicializace (kdy reproduktor nemá žádné údaje o párování) bude reproduktor při jeho dalších zapnutích automaticky přecházet do párovacího režimu. Přejděte ke kroku 4 .

Když indikátor bliká pomalu

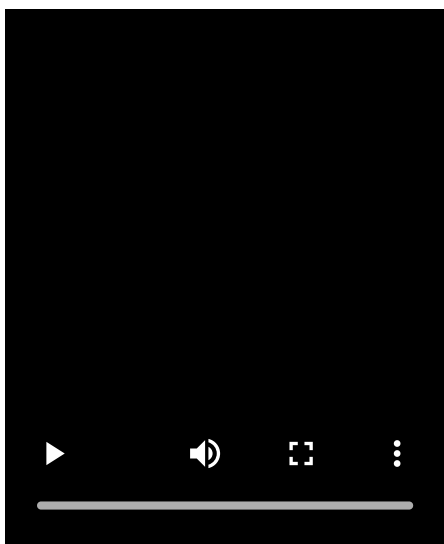

Reproduktor vyhledává připojení BLUETOOTH.

- Pro spárování reproduktoru s druhým či dalším zařízením BLUETOOTH (když má reproduktor údaje o párování jiných zařízení BLUETOOTH) pokračujte krokem 3 .
- Chcete-li znovu připojit reproduktor k jednomu ze zařízení BLUETOOTH, které již s ním bylo spárováno, pokračujte krokem 6 .
Reproduktor se automaticky připojí k počítači pouhým zapnutím funkce BLUETOOTH na zařízení.
V závislosti na zařízení BLUETOOTH může být reproduktor znovu připojen k zařízení ihned po jeho zapnutí.
Podrobné informace viz návod k použití dodaný se zařízením BLUETOOTH.

Když indikátor svítí trvale

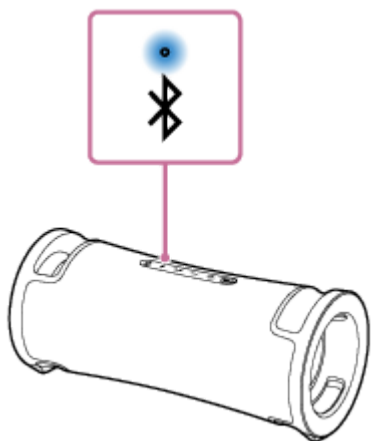

Reproduktor je již připojen k jednomu ze zařízení BLUETOOTH.

Chcete-li reproduktor připojit k jinému zařízení BLUETOOTH, proveďte jeden z těchto postupů:

- Pro spárování reproduktoru s druhým či dalším zařízením BLUETOOTH (když má reproduktor údaje o párování jiných zařízení BLUETOOTH) pokračujte krokem **3**.
- Chcete-li znovu připojit reproduktor k jednomu ze zařízení BLUETOOTH, které již s ním bylo spárováno, pokračujte krokem **6**.
Reproduktor se automaticky připojí k počítači pouhým zapnutím funkce BLUETOOTH na zařízení.

3 Stiskněte tlačítko (BLUETOOTH).

Z reproduktoru zazní hlasová indikace (Pairing (Párování)) a indikátor  (BLUETOOTH) začne blikat dvojitě (režim párování).

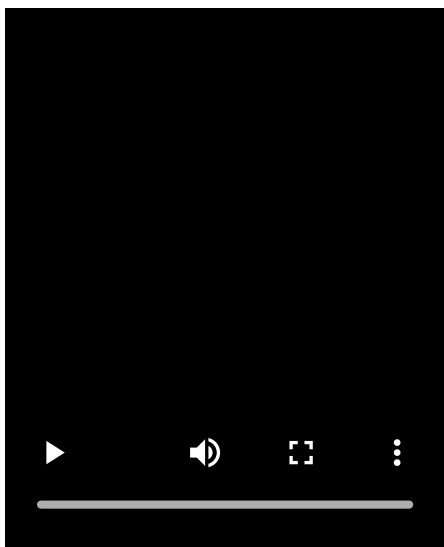

4 Je-li počítač v pohotovostním či hibernačním režimu (režimu spánku), probudte jej.

5 Zaregistrujte reproduktor do počítače.

V systému Windows 11

1. Klikněte na tlačítko [Start] a pak na položku [Settings].
2. Klikněte na položku [Bluetooth & devices].

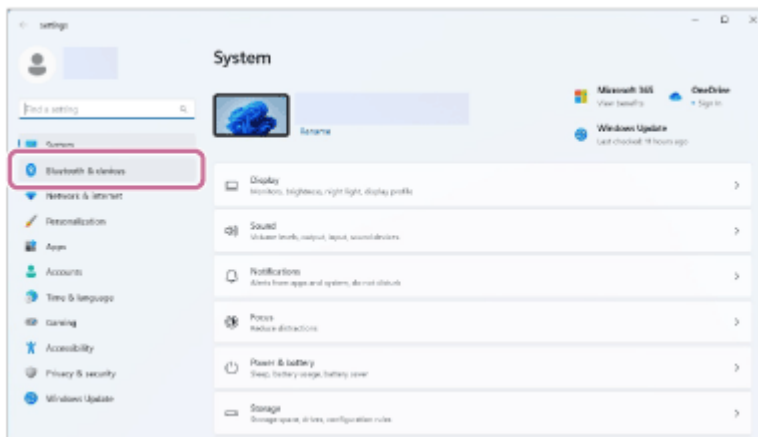

3. Klikněte na přepínač [Bluetooth] zapněte funkci BLUETOOTH a pak klikněte na [Add device].

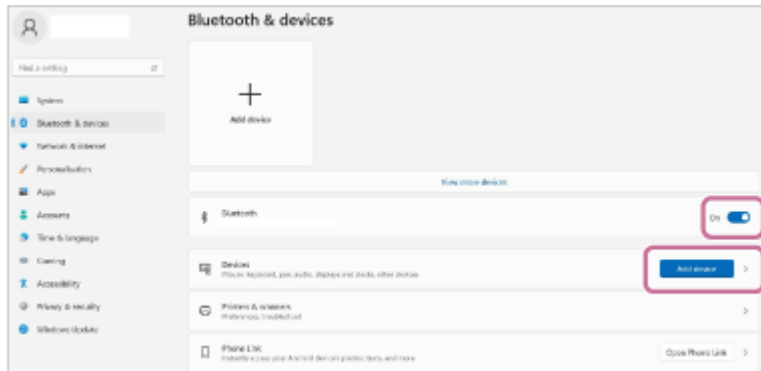

4. Klikněte na položku [Bluetooth].

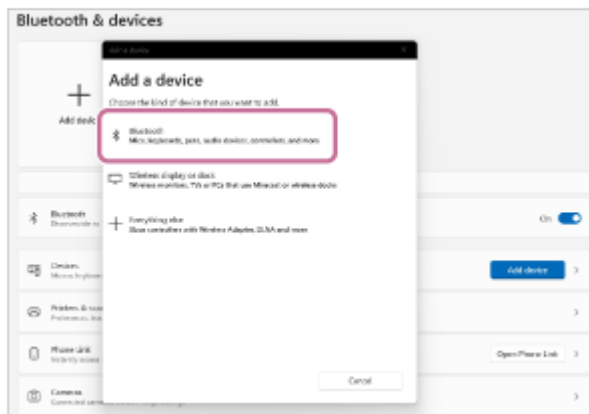

5. Vyberte zařízení [ULT FIELD 7].

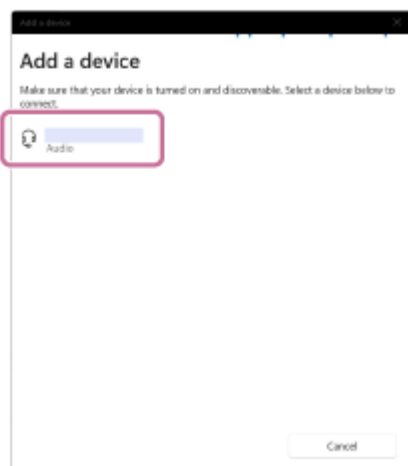

Je-li požadován vstupní klíč*, zadejte „0000“.

Pokud se nezobrazí zařízení [ULT FIELD 7], proveďte operaci znovu od kroku 3.

* Vstupní klíč může být nazýván „vstupní kód“, „kód PIN“, „číslo PIN“ nebo „heslo“.

- Po spárování se připojení BLUETOOTH sestaví automaticky a na obrazovce se zobrazí položka [Connected music] nebo [Connected voice, music]. Přejděte ke kroku 7.



V systému Windows 10

- Klikněte na tlačítko [Start] a pak na položku [Settings].
- Klikněte na položku [Devices].

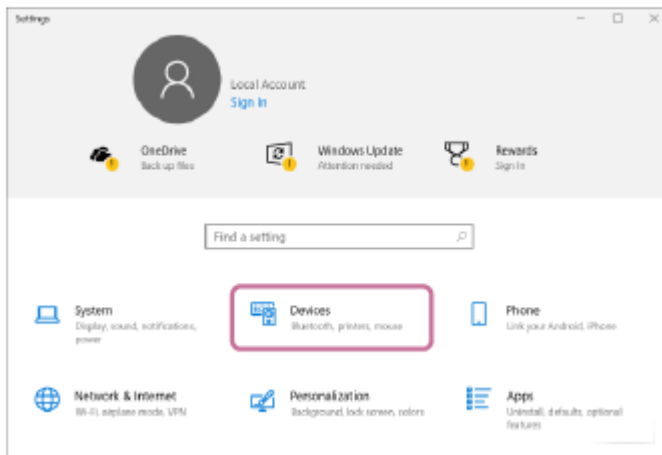

- Klikněte na kartu [Bluetooth & other devices], kliknutím na přepínač [Bluetooth] zapněte funkci BLUETOOTH a pak klikněte na položku [Add Bluetooth or other device].

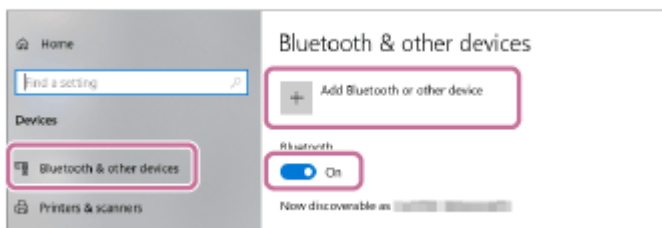

- Klikněte na položku [Bluetooth].

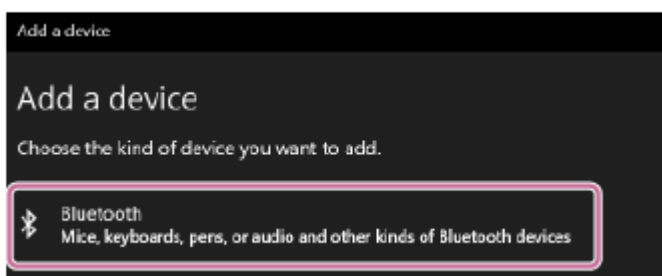

- Vyberte zařízení [ULT FIELD 7].

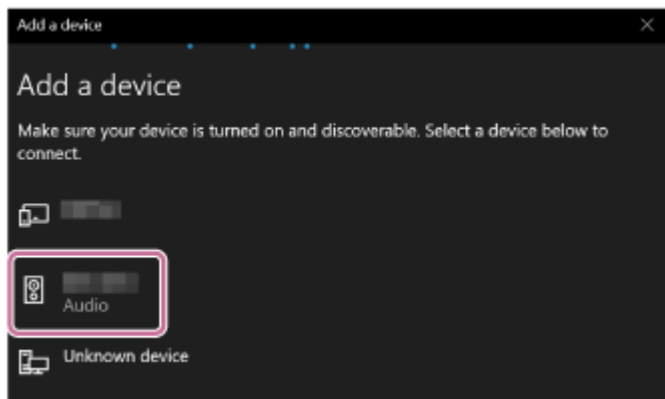

Je-li požadován vstupní klíč*, zadejte „0000“.

Pokud se nezobrazí zařízení [ULT FIELD 7], proveďte operaci znovu od kroku 3 .

* Vstupní klíč může být nazýván „vstupní kód“, „kód PIN“, „číslo PIN“ nebo „heslo“.

6. Po spárování se připojení BLUETOOTH sestaví automaticky a na obrazovce se zobrazí položka [Connected music] nebo [Connected voice, music]. Přejděte ke kroku 7 .

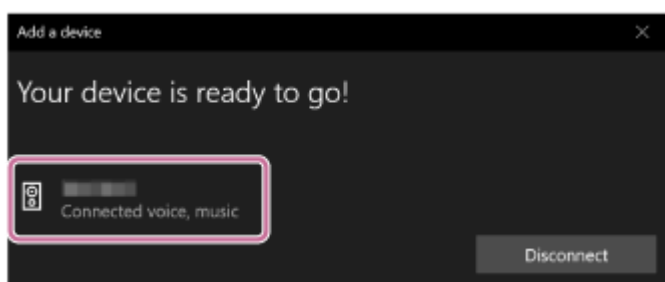

6 Na počítači vyberte reproduktor.

V systému Windows 11

1. Klikněte na tlačítko [Start] a pak na položku [Settings].
2. Klikněte na položku [Bluetooth & devices].
3. Vyberte zařízení [ULT FIELD 7] a klikněte na tlačítko [Connect].

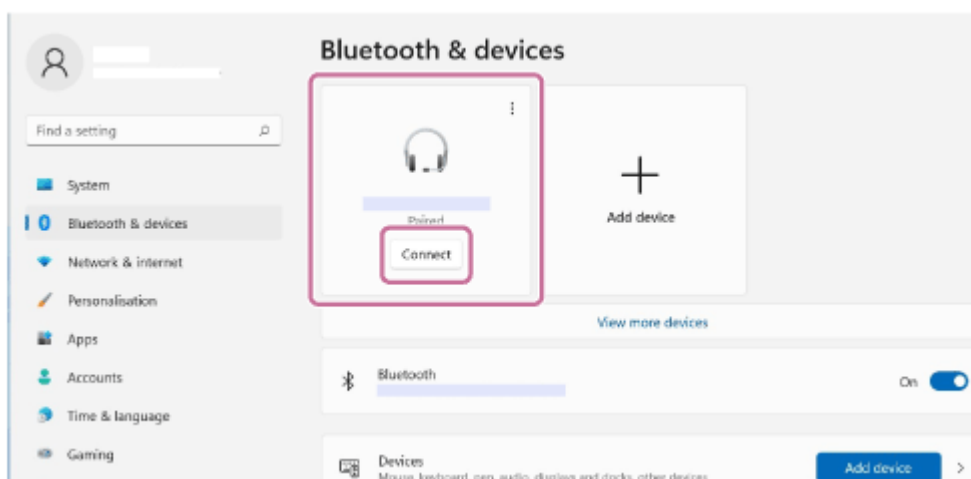

Ikona na obrazovce může vypadat odlišně od té, kterou vidíte ve skutečnosti.

Po navázání BLUETOOTH připojení se na obrazovce zobrazí [Connected music] nebo [Connected voice, music]. Přejděte ke kroku 7 .

V systému Windows 10

1. Klikněte na tlačítko [Start] a pak na položku [Settings].
2. Klikněte na položku [Devices].

3. V části „Audio“ na kartě [Bluetooth & other devices] zvolte možnost [ULT FIELD 7] a poté klikněte na [Connect].

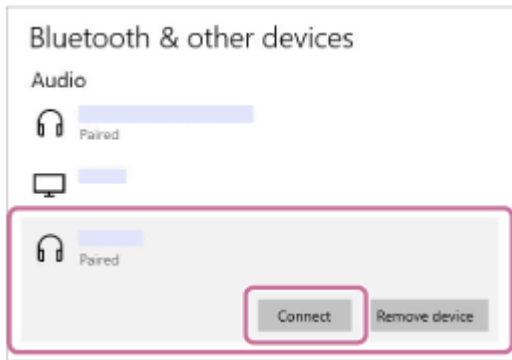

Ikona na obrazovce může vypadat odlišně od té, kterou vidíte ve skutečnosti.

Po navázání BLUETOOTH připojení se na obrazovce zobrazí [Connected music] nebo [Connected voice, music]. Přejděte ke kroku 7.

7 Sestavte připojení BLUETOOTH podle pokynů na obrazovce.

Když je sestaveno připojení BLUETOOTH, zazní z reproduktoru zvukový signál a stav indikátoru  (BLUETOOTH) se změní z blikání na rozsvícení.

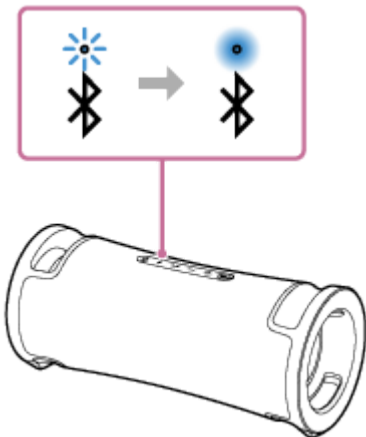

Není-li pokus o připojení úspěšný, zopakujte postup od kroku 3.

Tip

- Výše uvedené pokyny na počítači jsou uvedeny jako příklad. Podrobné informace viz návod k použití dodaný s počítačem. Navíc nejsou všechny počítače testovány a ověřeny jako kompatibilní s výše uvedeným postupem, který se také netýká počítačů na zakázku.
- Reproduktor lze současně připojit až ke 2 zařízením BLUETOOTH. (Vícebodové připojení)

Poznámka

- Párovací režim reproduktoru se uvolní za přibl. 5 minut a indikátor  (BLUETOOTH) bude blikat pomalu. Nicméně když reproduktor nemá žádné údaje o párování, jako při továrním nastavení, k uvolnění párovacího režimu nedojde. Uvolní-li se párovací režim před dokončením procesu, zopakujte od kroku 3.
- Jakmile u zařízení BLUETOOTH dojde k jejich spárování, není je potřeba párovat znovu s výjimkou následujících případů:
 - Došlo k vymazání údajů o párování při opravě apod.
 - Reproduktor je již spárován s 8 zařízeními a má dojít k párování s dalším zařízením. Reproduktor lze spárovat s max. 8 zařízeními. Když je navíc k 8 spárovaným zařízením párováno nové zařízení, údaje o párování nejdříve připojeného zařízení přes připojení BLUETOOTH se nahradí údaji toho nového.

- Došlo k vymazání údajů o párování reproduktoru ze zařízení BLUETOOTH.
- Reproduktor se ziniculuje.
Smažou se všechny údaje o párování. Po inicializaci reproduktoru se nebude moci připojit k počítači. V tomto případě smažte údaje o párování reproduktoru z počítače a potom proveďte párovací postup znovu.
- Reproduktor lze spárovat s více zařízeními, ale v daném okamžiku může přehrávat hudbu jen z jednoho spárovaného zařízení.
- Vstupní klíč reproduktoru je „0000“. Je-li na zařízení BLUETOOTH nastaven jiný vstupní klíč než „0000“, nelze spárování s reproduktorem provést.
- Když jsou USB zařízení či audio kabel zapojeny do konektoru PLAY/CHARGE OUTPUT (USB) reproduktoru či do konektoru AUDIO IN a reproduktor sám je propojen se zařízením BLUETOOTH prostřednictvím BLUETOOTH připojení, zvuk tvořený zařízením BLUETOOTH nebude z reproduktoru vycházet. Pro poslech hudby ze zařízení BLUETOOTH odpojte USB zařízení a audio kabel.
- Funkci vícebodového připojení nelze používat během použití funkce Stereofonní pár či funkce Párty-připojení.

Příbuzné téma

- [Připojení reproduktoru současně ke 2 zařízením BLUETOOTH \(vícebodové připojení\)](#)
- [Poslech hudby zařízením přes připojení BLUETOOTH](#)
- [Ukončení připojení BLUETOOTH \(po použití\)](#)

Bezdrátový reproduktor
ULT FIELD 7

Připojení k počítači přes připojení BLUETOOTH (Mac)

Párování je proces vyžadovaný k vzájemné registraci údajů na zařízeních BLUETOOTH, jež se připojují bezdrátově. Abyste mohli poprvé sestavit připojení BLUETOOTH, je předtím potřeba dané zařízení spárovat s reproduktorem. Stejný postup provedte pro spárování s jinými zařízeními. Údaje o párování se ukládají do reproduktoru, když je reproduktor vypnut.

Podporované operační systémy

macOS Monterey (verze 12.6)

Před zahájením provedte tento postup.

- Položte počítač do vzdálenosti 1 m od reproduktoru.
- Zapojte reproduktor do el. zásuvky přes dodaný napájecí kabel. Nebo dostatečně nabijte dobíjecí vestavěnou baterii.
- Jako referenci si připravte návod k použití dodávaný s počítačem.
- Aby nedošlo k náhlému výstupu hlasitého zvuku z reproduktoru, snižte hlasitost na něm i na počítači, nebo zastavte přehrávání hudby.
- Zapněte reproduktor počítače.
Je-li reproduktor počítače nastaven na  (ztlumení), nebude na výstupu reproduktoru BLUETOOTH žádný zvuk.

– Když je reproduktor počítače zapnutý:



1 Zapněte reproduktor.

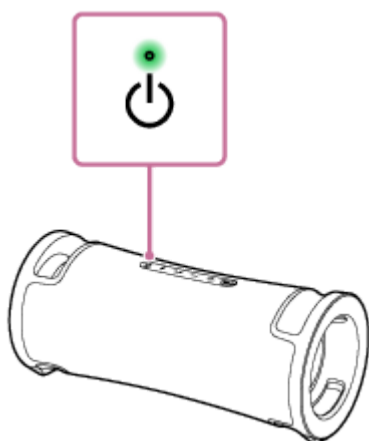

2 Zkontrolujte stav indikátoru (BLUETOOTH).

Když indikátor bliká dvojitě

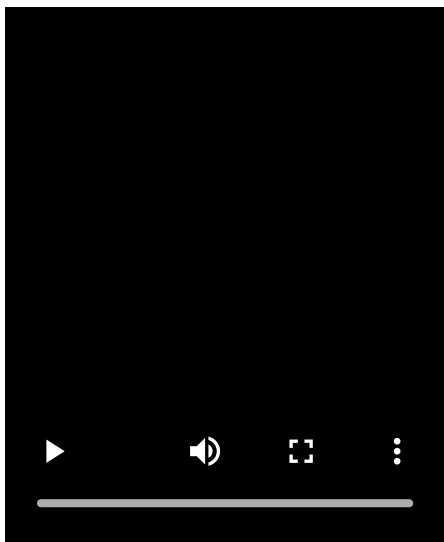

Po prvním spárování reproduktoru se zařízením BLUETOOTH od jeho zakoupení či inicializace (kdy reproduktor nemá žádné údaje o párování) bude reproduktor při jeho dalších zapnutích automaticky přecházet do párovacího režimu. Přejděte ke kroku 4 .

Když indikátor bliká pomalu

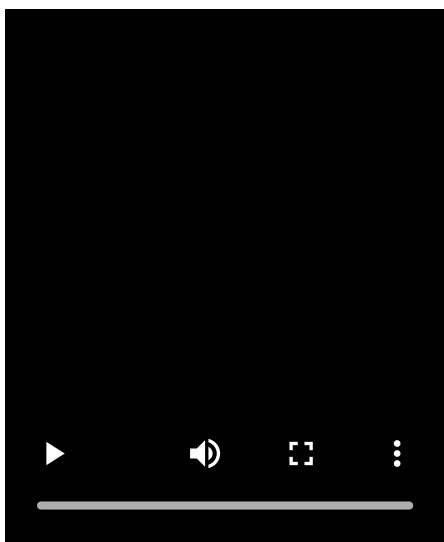

Reproduktor vyhledává připojení BLUETOOTH.

- Pro spárování reproduktoru s druhým či dalším zařízením BLUETOOTH (když má reproduktor údaje o párování jiných zařízení BLUETOOTH) pokračujte krokem 3 .
- Chcete-li znovu připojit reproduktor k jednomu ze zařízení BLUETOOTH, které již s ním bylo spárováno, pokračujte krokem 4 .
Reproduktor se automaticky připojí k počítači pouhým zapnutím funkce BLUETOOTH na zařízení.
V závislosti na zařízení BLUETOOTH může být reproduktor znovu připojen k zařízení ihned po jeho zapnutí.
Podrobné informace viz návod k použití dodaný se zařízením BLUETOOTH.

Když indikátor svítí trvale

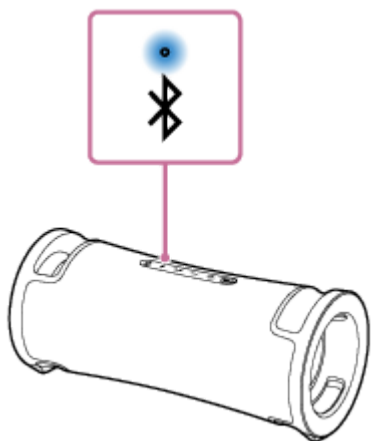

Reproduktor je již připojen k jednomu ze zařízení BLUETOOTH.

Chcete-li reproduktor připojit k jinému zařízení BLUETOOTH, proveďte jeden z těchto postupů:

- Pro spárování reproduktoru s druhým či dalším zařízením BLUETOOTH (když má reproduktor údaje o párování jiných zařízení BLUETOOTH) pokračujte krokem **3**.
- Chcete-li znovu připojit reproduktor k jednomu ze zařízení BLUETOOTH, které již s ním bylo spárováno, pokračujte krokem **4**.
Reproduktor se automaticky připojí k počítači pouhým zapnutím funkce BLUETOOTH na zařízení.

3 Stiskněte tlačítko (BLUETOOTH).

Z reproduktoru zazní hlasová indikace (Pairing (Párování)) a indikátor  (BLUETOOTH) začne blikat dvojitě (režim párování).

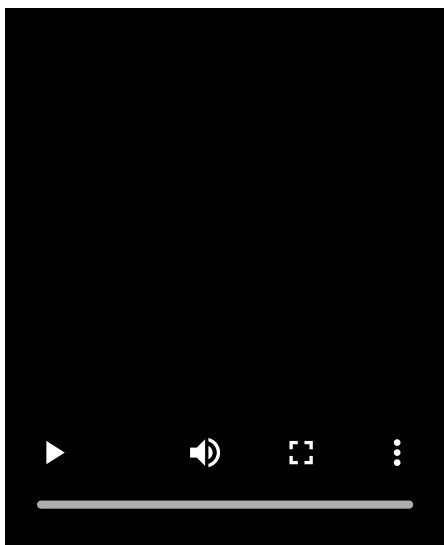

4 Vyhledejte reproduktor v počítači.

1. Klepněte na položky [ (System Preferences)] - [Bluetooth] v hlavním panelu na obrazovce vpravo dole.



2. Vybete zařízení [ULT FIELD 7] na obrazovce Bluetooth a pak klepněte na položku [Pair].

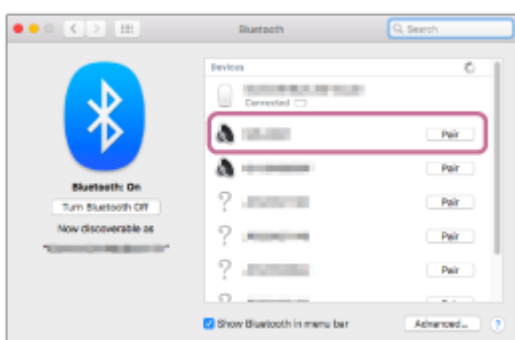

5 Sestavte připojení BLUETOOTH podle pokynů na obrazovce.

Když je sestaveno připojení BLUETOOTH, zazní z reproduktoru zvukový signál a stav indikátoru  (BLUETOOTH) se změní z blikání na rozsvícení.

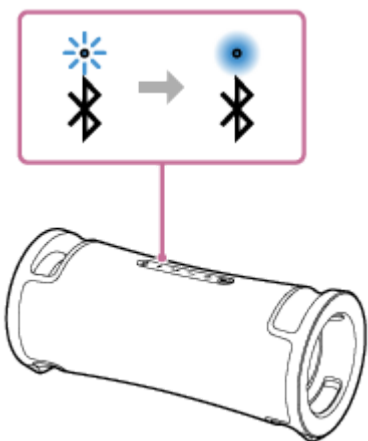

Není-li pokus o připojení úspěšný, zopakujte postup od kroku **3**.

6 Klikněte na ikonu reproduktoru na obrazovce vpravo nahoře a vyberte zařízení [ULT FIELD 7] v položce [Output Device].

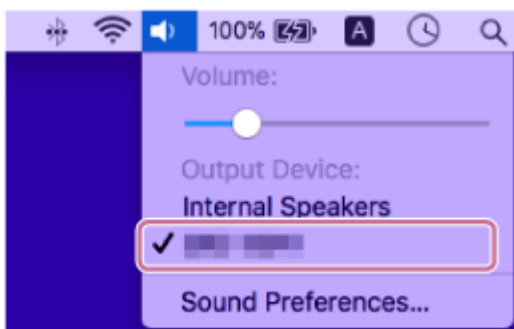

Z počítače lze nyní využívat přehrávání hudby apod.



Tip

- Výše uvedené pokyny na počítači jsou uvedeny jako příklad. Podrobné informace viz návod k použití dodaný s počítačem. Navíc nejsou všechny počítače testovány a ověřeny jako kompatibilní s výše uvedeným postupem, který se také netýká počítačů na zakázku.
- Reproduktor lze současně připojit až ke 2 zařízením BLUETOOTH. (Vícebodové připojení)

Poznámka

- Párovací režim reproduktoru se uvolní za přibl. 5 minut a indikátor  (BLUETOOTH) bude blikat pomalu. Nicméně když reproduktor nemá žádné údaje o párování, jako při továrním nastavení, k uvolnění párovacího režimu nedojde. Uvolní-li se párovací režim před dokončením procesu, zopakujte od kroku .
- Jakmile u zařízení BLUETOOTH dojde k jejich spárování, není je potřeba párovat znovu s výjimkou následujících případů:
 - Došlo k vymazání údajů o párování při opravě apod.
 - Reproduktor je již spárován s 8 zařízeními a má dojít k párování s dalším zařízením. Reproduktor lze spárovat s max. 8 zařízeními. Když je navíc k 8 spárovaným zařízením párováno nové zařízení, údaje o párování nejdříve připojeného zařízení přes připojení BLUETOOTH se nahradí údaji toho nového.
 - Došlo k vymazání údajů o párování reproduktoru ze zařízení BLUETOOTH.
 - Reproduktor se ziniculuje. Smažou se všechny údaje o párování. Po inicializaci reproduktoru se nebude moci připojit k počítači. V tomto případě smažte údaje o párování reproduktoru z počítače a potom proveďte párovací postup znovu.
- Reproduktor lze spárovat s více zařízeními, ale v daném okamžiku může přehrávat hudbu jen z jednoho spárovaného zařízení.
- Vstupní klíč reproduktoru je „0000“. Je-li na zařízení BLUETOOTH nastaven jiný vstupní klíč než „0000“, nelze spárování s reproduktorem provést.
- Když jsou USB zařízení či audio kabel zapojeny do konektoru PLAY/CHARGE OUTPUT (USB) reproduktoru či do konektoru AUDIO IN a reproduktor sám je propojen se zařízením BLUETOOTH prostřednictvím BLUETOOTH připojení, zvuk tvořený zařízením BLUETOOTH nebude z reproduktoru vycházet. Pro poslech hudby ze zařízení BLUETOOTH odpojte USB zařízení a audio kabel.
- Funkci vícebodového připojení nelze používat během použití funkce Stereofonní pár či funkce Párty-připojení.

Příbuzné téma

- [Připojení reproduktoru současně ke 2 zařízením BLUETOOTH \(vícebodové připojení\)](#)
- [Poslech hudby zařízení přes připojení BLUETOOTH](#)
- [Ukončení připojení BLUETOOTH \(po použití\)](#)

Bezdrátový reproduktor
ULT FIELD 7



Připojení reproduktoru současně ke 2 zařízením BLUETOOTH (vícebodové připojení)

Když je reproduktor připojen současně ke 2 zařízením BLUETOOTH přes připojení BLUETOOTH, lze provádět následující:

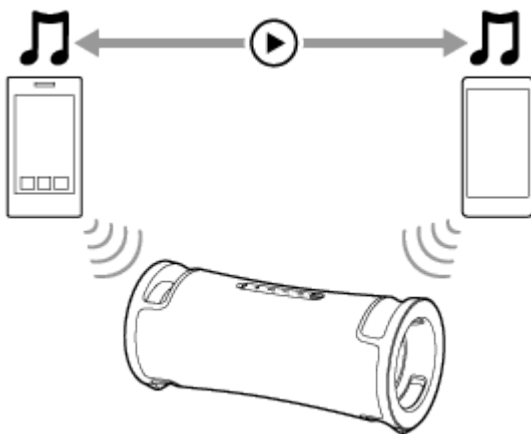
- Přepínání zdroje přehrávání hudby mezi 2 zařízeními
Zdroj přehrávání hudby lze přepínat z jednoho zařízení na druhé, aniž by se muselo stále znovu sestavovat spojení BLUETOOTH.



Připojení reproduktoru současně ke 2 zařízením přes spojení BLUETOOTH

- 1 **Pokud je USB zařízení zapojeno do konektoru PLAY/CHARGE OUTPUT (USB) či pokud je audio kabel zapojený do konektoru AUDIO IN, odpojte je.**
 Pokud je do konektoru PLAY/CHARGE OUTPUT (USB) zapojeno USB zařízení či do konektoru AUDIO IN zapojen audio kabel, nebude slyšet hudba z žádného zařízení BLUETOOTH.
- 2 **Připojte reproduktor k prvnímu zařízení BLUETOOTH.**
 Podrobnosti o postupu připojení BLUETOOTH viz jeden z následujících odkazů, který se týká daného zařízení.
 - [Snadné připojení k zařízením BLUETOOTH v aplikaci „Sony | Music Center“ pomocí připojení BLUETOOTH](#)
 - [Párování a připojování se zařízeními BLUETOOTH](#)
 - [Připojení k počítači přes připojení BLUETOOTH \(Windows®\)](#)
 - [Připojení k počítači přes připojení BLUETOOTH \(Mac\)](#)
- 3 **Nechte reproduktor připojený k prvnímu zařízení BLUETOOTH a stiskněte tlačítko  (BLUETOOTH).**
 Z reproduktoru zazní hlasová indikace (Pairing (Párování)) a indikátor  (BLUETOOTH) začne blikat dvojitě (režim párování).

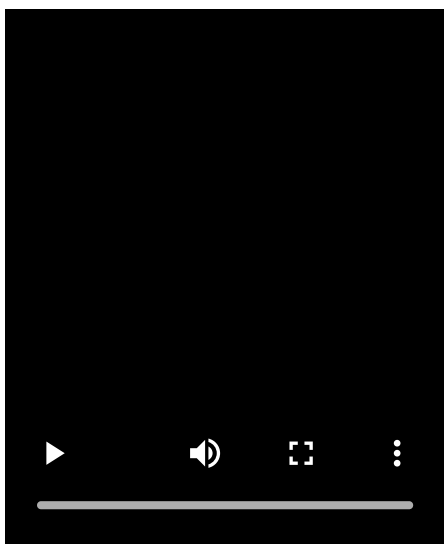

4 Vyhledejte reproduktor obsluhou druhého zařízení BLUETOOTH.

5 Sestavte připojení BLUETOOTH podle pokynů na obrazovce.

Když je sestaveno připojení BLUETOOTH, zazní z reproduktoru zvukový signál a stav indikátoru  (BLUETOOTH) se změní z blikání na rozsvícení.

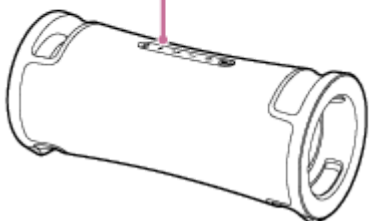
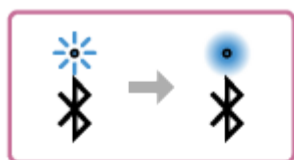

Změny zařízení BLUETOOTH ve vícebodovém připojení

Když necháte reproduktor připojený ke 2 zařízením ve vícebodovém připojení, lze zkusit připojit další zařízení přes připojení BLUETOOTH.

Když obsluhou reproduktoru a třetího zařízení zkusíte sestavit spojení BLUETOOTH, zůstane připojení BLUETOOTH k jednomu ze 2 zařízení dříve používaných k přehrávání hudby zachováno, a připojení BLUETOOTH k druhému zařízení se ukončí. Pak se sestaví spojení BLUETOOTH mezi reproduktorem a třetím zařízením.

Přehrávání hudby, když je reproduktor připojen ke 2 zařízením ve vícebodovém připojení

- Spustíte-li přehrávání hudby obsluhou reproduktoru, ve vícebodovém připojení se spustí přehrávání hudby na jednom ze zařízení, které sloužilo k předchozímu přehrávání.
- Chcete-li přehrávat hudbu na jiném (druhém) zařízení ve vícebodovém připojení, spusťte přehrávání hudby obsluhou druhého zařízení.

Po spuštění přehrávání obsluhou druhého zařízení může být z reproduktoru v závislosti na podmínkách slyšet přehrávání hudby na stejném (prvním) zařízení. V takovém případě zastavte přehrávání na tom prvním. Pak je možný poslech přehrávání hudby na tom druhém.

Tip

- Je-li aktivovaná funkce BLUETOOTH na zařízení BLUETOOTH, které již bylo k reproduktoru připojeno dříve, reproduktor se připojí k zařízení znovu ihned po zapnutí tohoto reproduktoru.
- Operace, včetně sestavení a ukončení spojení BLUETOOTH, lze provádět pomocí aplikace „Sony | Music Center“.

Poznámka

- Funkci vícebodového připojení nelze používat během použití funkce Stereofonní pár či funkce Párty-připojení.
- Funkci vícebodového připojení nemusí být možné používat v závislosti na daném zařízení BLUETOOTH.
- Vícebodové připojení není možné deaktivovat.

Příbuzné téma

- [Snadné připojení k zařízením BLUETOOTH v aplikaci „Sony | Music Center“ pomocí připojení BLUETOOTH](#)
- [Párování a připojování se zařízeními BLUETOOTH](#)
- [Připojení k počítači přes připojení BLUETOOTH \(Windows®\)](#)
- [Připojení k počítači přes připojení BLUETOOTH \(Mac\)](#)

Bezdrátový reproduktor
ULT FIELD 7

Poslech hudby zařízení USB

Reproduktor podporuje následující formáty audiosouborů.

- MP3: přípona souboru [.mp3]
- WMA: přípona souboru [.wma]
- WAV: přípona souboru [.wav]

1 USB zařízení zapojte do konektoru PLAY/CHARGE OUTPUT (USB).

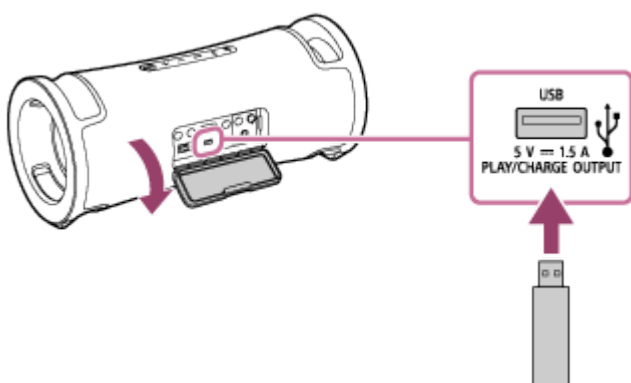

2 Stisknutím tlačítka ►|| (přehrát) spustíte přehrávání.

Pro operace přehrávání či snadný výběr hudby ze seznamu hudby na zařízení USB lze používat aplikaci „Sony | Music Center“.

Pomocí tlačítka ►|| (přehrát) lze rovněž provádět následující operace.

- Pozastavení přehrávání
Během přehrávání stiskněte tlačítko ►|| (přehrát). Pro opětovné spuštění přehrávání jej stiskněte znovu.
- Skok na další skladbu
Během přehrávání stiskněte tlačítko ►|| (přehrát) dvakrát rychle za sebou.
- Skok na začátek aktuální či předchozí skladby
Během přehrávání stiskněte tlačítko ►|| (přehrát) 3krát rychle za sebou.

3 Stisknutím tlačítek -/+ (hlasitost) nastavte hlasitost.

Poznámka

- Během použití funkce Stereofonní pár či funkce Párty-připojení nedokáže reproduktor přehrávat hudbu na USB zařízení, které je zapojeno do konektoru PLAY/CHARGE OUTPUT (USB).
- Reproduktor nedokáže přehrát audiosoubory na zařízení USB v těchto případech:
 - Celkový počet audiosouborů na připojeném zařízení USB přesáhne hodnotu 2 000.
 - Počet složek na připojeném zařízení USB přesáhne počet 300 včetně složky „ROOT“.

Výše uvedené hodnoty se mohou lišit v závislosti na struktuře složek a souborů. Na zařízení USB, které obsahuje audiosoubory, neukládejte soubory jiných typů ani nepotřebné složky.

- Reproduktor dokáže přehrávat audiosoubory obsažené až do 8. úrovně podsložek.
- Při přehrávání jsou přeskočeny složky, které neobsahují audiosoubory.
- Není-li skutečný obsah souboru s podporovanou příponou souboru takový, jaký má být, může přehrávání souboru způsobit výstup hluku či chybnou funkci reproduktoru.
- Zatímco je USB zařízení zapojeno do konektoru PLAY/CHARGE OUTPUT (USB), má prioritu výstup zvuku přes konektor USB, a výstupy zvuku ze zařízení BLUETOOTH a zařízení zapojeného do konektoru AUDIO IN jsou deaktivovány. V závislosti na stavu připojení BLUETOOTH svítí či bliká modře indikátor  (BLUETOOTH). To však neznamena chybnou funkci.
- I když je k reproduktoru připojeno zařízení USB, lze stále poslouchat hudbu ze zařízení BLUETOOTH připojeného přes připojení BLUETOOTH nebo ze zařízení zapojeného do konektoru AUDIO IN, např. výběrem položky [My Library] v aplikaci „Sony | Music Center“.
- Nepoužívejte konektor PLAY/CHARGE OUTPUT (USB) na místech, kde by mohlo dojít k postříkání reproduktoru vodou. Dodávaný napájecí kabel ani konektory (AC IN, USB, AUDIO IN, MIC) pod víčkem nejsou konstruovány na vodotěsnost a prachotěsnost.

Příbuzné téma

- [Připojování k zařízení USB](#)

5-056-533-61(2) Copyright 2024 Sony Corporation

Bezdrátový reproduktor
ULT FIELD 7

Poslech hudby zařízení přes připojení BLUETOOTH

Hudbu zařízení BLUETOOTH lze poslouchat a ovládat jej pomocí reproduktoru přes připojení BLUETOOTH v případě, že podporuje následující profily BLUETOOTH.

A2DP (Advanced Audio Distribution Profile)

Umožňuje využívat zvukový obsah s vysokou kvalitou bezdrátově.

AVRCP (Audio Video Remote Control Profile)

Umožňuje nastavovat hlasitost a obsluhovat přehrávání, pozastavení či skok na začátek další/aktuální skladby. Operace se mohou lišit v závislosti na zařízení BLUETOOTH. Viz také návod k použití dodaný se zařízením BLUETOOTH.

Poznámka

- Aby nedošlo k náhlému výstupu hlasitého zvuku z reproduktoru, ověřte si předem, že je hlasitost na zařízení BLUETOOTH i reproduktoru nastavena na přiměřenou úroveň.
V závislosti na zařízení BLUETOOTH nemusí být možné nastavit hlasitost reproduktoru na zařízení BLUETOOTH, zatímco je na zařízení zastaveno/pozastaveno přehrávání.

1 Jestliže jsou USB zařízení či audio kabel zapojeny do konektoru PLAY/CHARGE OUTPUT (USB) nebo do konektoru AUDIO IN, odpojte zařízení či kabel.

Dokud jsou zařízení USB či audio kabel zapojeny do konektoru PLAY/CHARGE OUTPUT (USB) nebo do konektoru AUDIO IN, nebude slyšet hudba ze žádného zařízení BLUETOOTH.

2 Připojte reproduktor k zařízení BLUETOOTH.

Když je sestaveno BLUETOOTH připojení, zazní z reproduktoru zvukový signál a stav indikátoru  (BLUETOOTH) se změní z blikání na nepřerušované svícení.

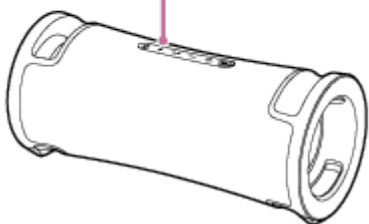
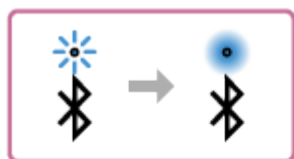

3 Spust'te přehrávání na zařízení BLUETOOTH.

4 Nastavte hlasitost stisknutím tlačítek +/- (hlasitost) nebo obsluhou zařízení BLUETOOTH.

Když nastavíte hlasitost stisknutím tlačítek +/- (hlasitost) či obsluhou zařízení BLUETOOTH, zabliká indikátor  (napájení) jednou nebo 3krát.

V závislosti na používaném zařízení BLUETOOTH nemusí indikátor  (napájení) zablikat, i když jste na zařízení BLUETOOTH nastavili hlasitost.

Pro rychlé nastavení lze tlačítka $-/+$ (hlasitost) stisknout a podržet.

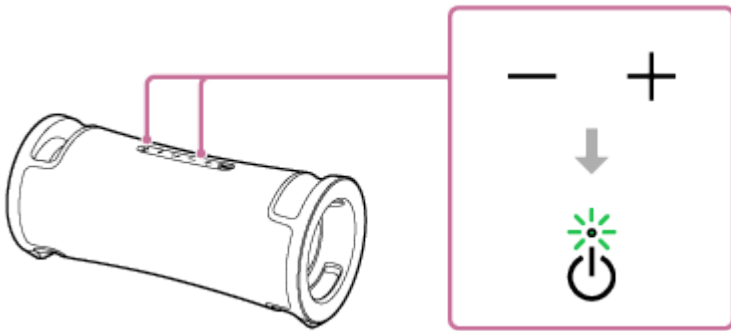

Během přehrávání lze pomocí tlačítka  (přehrát) provádět následující úkony.

Pozastavení

Stisknutím tlačítka  (přehrát) se probíhající přehrávání pozastaví. Jeho dalším stisknutím pozastavení zrušíte.

Skok na začátek další skladby

Stiskněte tlačítko  (přehrát) během přehrávání dvakrát rychle za sebou.



Skok na začátek aktuální či předchozí skladby*

Stiskněte tlačítko  (přehrát) při přehrávání 3krát rychle za sebou.

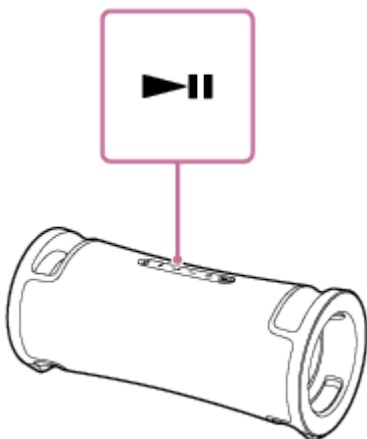
* Operace se liší v závislosti na používaném zařízení BLUETOOTH.



Tip

- Dokud je reproduktor zapojen do el. zásuvky pomocí napájecího kabelu (součást dodávky), dokáže se vestavěná baterie reproduktoru nabíjet, i když právě probíhá přehrávání hudby z reproduktoru. V závislosti na použití reproduktoru však může dlouhou dobu trvat, než se nabíjení baterie dokončí. Hodláte-li reproduktor používat během nabíjení baterie, snižte hlasitost reproduktoru nebo reproduktor vypněte, a před dalším použitím reproduktoru nechte baterii plně nabít.
- Reproduktor podporuje ochranu obsahu pomocí metody SCMS-T. Přes reproduktor lze poslouchat hudbu (nebo zvuk) ze smartphonu či mobilního telefonu, který podporuje metodu SCMS-T.
- Když nastavíte hlasitost na reproduktoru na maximální či minimální úroveň, zabliká indikátor  (napájení) 3krát.
- Stisknutím a podržením tlačítka  (přehrát) po dobu zhruba 5 sekund dojde k přehrání hudební skladby uložené pro účely předvádění. Pro vypnutí této funkce znovu stiskněte tlačítko  (přehrát).

Poznámka

- Jsou-li špatné komunikační podmínky, může zařízení BLUETOOTH nesprávně reagovat na obsluhu z reproduktoru.

- Při přehrávání hudby na zařízení BLUETOOTH nezapojte zařízení do konektoru PLAY/CHARGE OUTPUT (USB) či konektoru AUDIO IN. Zapojením zařízení do konektoru PLAY/CHARGE OUTPUT (USB) či konektoru AUDIO IN dojde k automatickému uvedení reproduktoru do režimu USB či režimu AUDIO IN a hudba nebude slyšet z žádného zařízení BLUETOOTH.
- Zatímco má reproduktor zapojené zařízení do konektoru PLAY/CHARGE OUTPUT (USB) či konektoru AUDIO IN, lze stále poslouchat hudbu ze zařízení BLUETOOTH připojeného přes připojení BLUETOOTH, a to např. výběrem položky [My Library] v aplikaci „Sony | Music Center“.
- Při použití na místě s vysokou teplotou může dojít ke snížení hlasitosti pro ochranu vestavěné baterie.
- Když vestavěné baterii dochází kapacita, sníží se maximální výstupní výkon.
- V závislosti na zařízení BLUETOOTH může být potřeba nastavit hlasitost či upravit nastavení audiovýstupu na připojeném zařízení.
- V závislosti na zařízení BLUETOOTH připojeném k reproduktoru, komunikačním prostředí či podmínkách použití může dojít k šumu nebo výpadkům zvuku.

Příbuzné téma

- [Ukončení připojení BLUETOOTH \(po použití\)](#)
- [Nabíjení reproduktoru](#)

Bezdrátový reproduktor
ULT FIELD 7

Výběr kvality přehrávání hudby přes připojení BLUETOOTH (kodek)

U reproduktoru jsou pro kvalitu připojení BLUETOOTH k dispozici předvolby „Priorita kvality zvuku“ a „Priorita stabilního připojení“. Předvolba „Priorita kvality zvuku“ poskytuje kompatibilitu nejen s kodekem SBC, ale také s kodeky AAC a LDAC pro přehrávání hudby ve vysoké kvalitě zvuku, zatímco předvolba „Priorita stabilního připojení“ umožňuje přehrávání hudby přes stabilnější připojení BLUETOOTH. V době nákupu je vybraná předvolba „Priorita kvality zvuku“.

- Priorita kvality zvuku (výchozí nastavení): Optimální kodek je vybrán z možností AAC, LDAC a SBC automaticky.
- Priorita stabilního připojení: Je vybrán kodek SBC.





1 Zapněte reproduktor.

Z reproduktoru se ozve zvukový signál a indikátor  (BLUETOOTH) se rozblíká* modře.

* Nachází-li se poblíž zařízení BLUETOOTH, které bylo připojeno k reproduktoru dříve, může dojít k jeho automatickému připojení. V takovém případě se indikátor  (BLUETOOTH) rozsvítí modře.

2 Změňte kvalitu připojení BLUETOOTH.

Použití tlačítek reproduktoru

1. Stiskněte a podržte současně tlačítka  (přehrát) a  (BLUETOOTH) přibližně na 2 sekundy. Když je nastavení změněno na předvolbu „Priorita stabilního připojení“, zabliká indikátor  (napájení) 3krát zeleně. Když je nastavení změněno na předvolbu „Priorita kvality zvuku“, zabliká indikátor  (napájení) dvakrát zeleně. Když je reproduktor připojen k zařízením BLUETOOTH, všechna spojení se automaticky ukončí a znovu sestaví, a pak se tato preference použije.

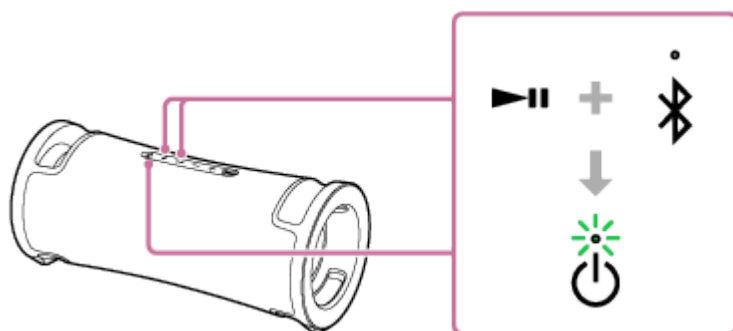

Použití aplikace „Sony | Music Center“

1. Spárujte reproduktor se zařízením BLUETOOTH, jako je smartphone. Když dojde k sestavení připojení BLUETOOTH, vygeneruje reproduktor zvukový signál.
2. Spustěte aplikaci klepnutím na [Music Center] ve smartphonu apod.



Music Center

3. Klepněte na položku [ULT FIELD 7].

4. Klepněte na položky [Settings] - [Sound] - [Bluetooth Connection Quality] a pak vyberte předvolbu [Priority on Sound Quality] nebo [Priority on Stable Connection].

Všechna připojení k zařízením BLUETOOTH se automaticky ukončí a znovu sestaví, a pak se tato preference použije.

Tip

- Při použití funkce Stereofonní pár nebo funkce Párty-připojení dojde k automatickému přepnutí kodeku na SBC.

Poznámka

- Při vybrané předvolbě „Priorita kvality zvuku“ může v závislosti na nastavení zařízení BLUETOOTH a okolních podmínkách docházet k šumu nebo přerušování zvuku. V takovém případě změňte kvalitu připojení BLUETOOTH na předvolbu „Priorita stabilního připojení“.

Příbuzné téma

- [Použití funkce Pohotovostní režim BLUETOOTH \(autom. zap. napájení\)](#)
- [Co lze dělat s aplikací „Sony | Music Center“](#)
- [Podporované kodeky](#)

Bezdrátový reproduktor
ULT FIELD 7

Podporované kodeky

Kodek je algoritmus kódování zvuku používaný pro bezdrátový přenos zvuku přes připojení BLUETOOTH.
Pro přehrávání hudby přes připojení A2DP podporuje reproduktor tyto 3 kodeky: SBC, AAC a LDAC™.

- SBC

Jde o zkratku pro Subband Codec.

SBC je standardní technologie kódování zvuku používaná zařízeními BLUETOOTH.

Všechna zařízení BLUETOOTH podporují SBC.

- AAC

Jde o zkratku pro Advanced Audio Coding.

AAC slouží hlavně v produktech Apple, jako je iPhone, a může poskytovat vyšší kvalitu zvuku než SBC.

- LDAC

LDAC je společností Sony vyvinutá technologie kódování zvuku, která umožňuje přenos obsahu High-Resolution (Hi-Res) Audio i přes připojení BLUETOOTH.

Na rozdíl od jiných technologií kódování, jež jsou kompatibilní s BLUETOOTH (jako je SBC), funguje bez převodu obsahu High-Resolution Audio na nižší rozlišení*¹.

Navíc oproti jiným technologiím umožňuje přenos přibl. 3krát více dat*² přes bezdrátovou síť BLUETOOTH včetně impozantní kvality zvuku pomocí účinného kódování a optimalizované paketizace.

*¹ S výjimkou obsahu formátu DSD.

*² Ve srovnání s volbou SBC, když je vybrána přenosová rychlost 990 kb/s (96/48 kHz) nebo 909 kb/s (88,2/44,1 kHz).

Když je z připojeného zařízení přenášena hudba v jednom z výše uvedených kodeků, reproduktor se automaticky přepne na tento kodek a přehrává hudbu ve stejném kodeku.

Podporuje-li připojené zařízení kodek s vyšší kvalitou zvuku než SBC, budete asi muset zařízení předem nastavit pro využívání hudby s potřebným kodekem z podporovaných kodeků.

Nastavení kodeku viz návod k použití dodaný se zařízením.

Příbuzné téma

- [Výběr kvality přehrávání hudby přes připojení BLUETOOTH \(kodek\)](#)

Bezdrátový reproduktor
ULT FIELD 7

Ukončení připojení BLUETOOTH (po použití)

Po dokončení přehrávání hudby pomocí zařízení BLUETOOTH ukončíte připojení BLUETOOTH jakoukoli z těchto operací.

Když dojde k ukončení připojení BLUETOOTH, vygeneruje reproduktor zvukový signál.

- Vypněte funkci BLUETOOTH na připojeném zařízení BLUETOOTH.
Podrobné informace viz návod k použití dodaný se zařízením.
- Vypněte zařízení BLUETOOTH.
- Vypněte reproduktor.

Tip

- Při použití funkce Stereofonní pár a vypnutí jednoho reproduktoru dojde k automatickému vypnutí i toho druhého. Připojení BLUETOOTH mezi nimi se ukončí.
- Po dokončení přehrávání hudby může dojít k automatickému ukončení připojení BLUETOOTH v závislosti na zařízení BLUETOOTH.

Příbuzné téma

- [Vypnutí napájení](#)
- [Co lze dělat s aplikací „Sony | Music Center“](#)
- [Funkce Autom. pohotovostní režim \(úspora energie\)](#)

Bezdrátový reproduktor
ULT FIELD 7



Zapnutí a vypnutí funkce BLUETOOTH

Je-li zapnutá funkce BLUETOOTH tohoto reproduktoru, lze se k němu připojit ze spárovaného zařízení BLUETOOTH. V době nákupu zařízení je toto nastavení zapnuté.

- 1 **Stiskněte a podržte tlačítko – (hlasitost) a také tlačítko  (BLUETOOTH) na přibližně 5 sekund.**

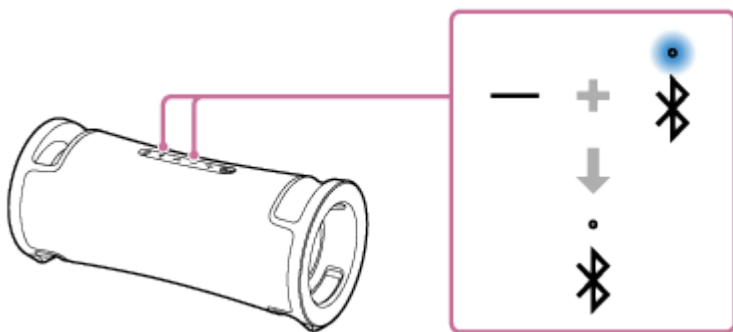
Indikátor  (BLUETOOTH) přestane svítit a dojde k vypnutí funkce BLUETOOTH.



Když znovu stisknete a podržíte tlačítko – (hlasitost) a tlačítko  (BLUETOOTH) přibl. 5 sekund, začne blikat indikátor  (BLUETOOTH) a dojde k zapnutí funkce BLUETOOTH.

Tip

- Když již bylo zařízení připojeno přes připojení BLUETOOTH dříve, reproduktor se znovu připojí při zapnutí jeho funkce BLUETOOTH, dokud u tohoto zařízení zůstane funkce BLUETOOTH aktivní.

Poznámka

- Když je funkce BLUETOOTH vypnutá, nelze provádět následující operace:
 - Spárovat se anebo se připojit k zařízení BLUETOOTH.
 - Použít aplikaci „Sony | Music Center“.

Bezdrátový reproduktor
ULT FIELD 7

Poslech hudby přenosného audiozařízení apod. přes kabelové připojení

Připojením přenosného audiozařízení apod. k reproduktoru pomocí audiokabelu (komerčně dostupný) lze na něm poslouchat hudbu.

Poznámka

- Před sestavením spojení mezi reproduktorem a přenosným audiozařízením snižte hlasitost obou zařízení, aby nedošlo k náhlému výstupu hlasitého zvuku z reproduktoru.

1 Když je do konektoru PLAY/CHARGE OUTPUT (USB) zapojeno USB zařízení, odpojte jej.

Zatímco je do konektoru PLAY/CHARGE OUTPUT (USB) zapojeno USB zařízení, není slyšet hudba ze zařízení zapojeného do konektoru AUDIO IN.

2 Zapojte zařízení do konektoru AUDIO IN pomocí audiokabelu (komerčně dostupný).

K zapojení použijte audiokabel se stereofonními minikonektory (bez odporu)* na obou koncích.

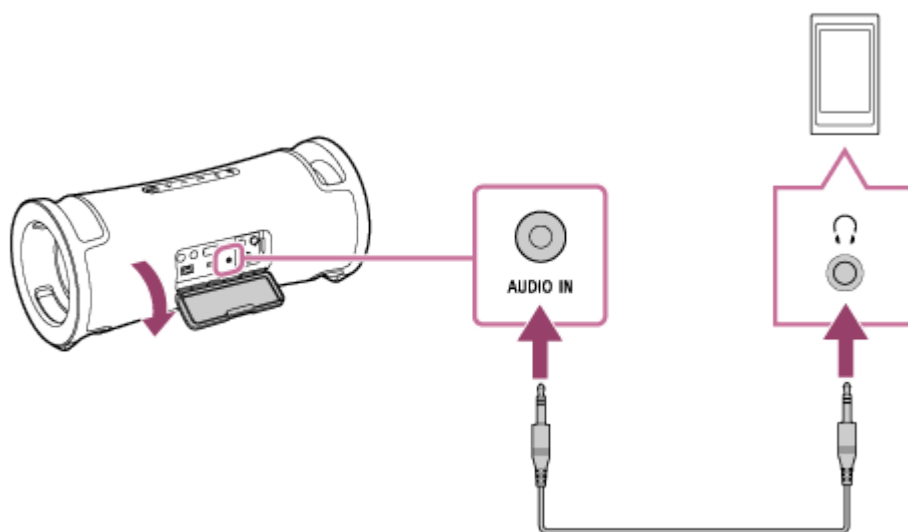

* Použijete-li audiokabel (se stereofonními minikonektory) s vyšším odporem, může dojít ke snížení úrovně zvuku. Proto zajistěte použití kabelu (se stereofonními minikonektory) bez odporu.

3 Zapněte reproduktor.

Z reproduktoru se ozve zvukový signál a indikátor  (napájení) se rozsvítí zeleně.

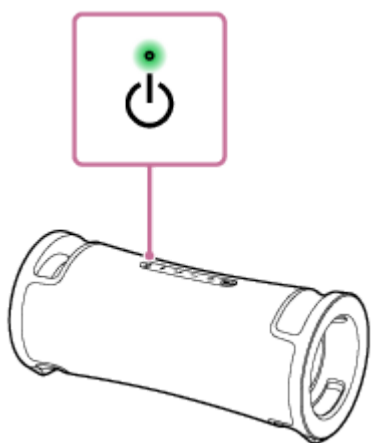

4 Zapněte připojené zařízení a spusťte na něm přehrávání.

5 Upravte hlasitost na připojeném zařízení na přiměřenou úroveň.

Je-li nastavena hlasitost obsluhou připojeného přenosného audiozařízení, nebude indikátor  (napájení) blikat.

6 Stisknutím tlačítek $-/+$ (hlasitost) nastavte hlasitost.

Když nastavíte hlasitost stisknutím tlačítek $-/+$ (hlasitost), zabliká indikátor  (napájení) jednou nebo 3krát.

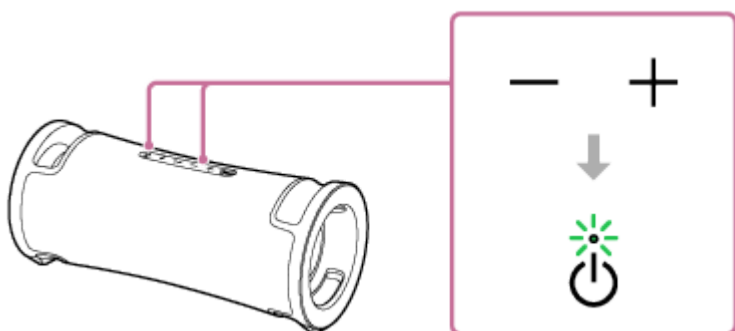

Tip

- Není-li slyšet žádný zvuk, zvyšte hlasitost na připojeném zařízení.

Poznámka

- Zatímco je zapojen audiokabel do konektoru AUDIO IN, má prioritu výstup zvuku přes konektor AUDIO IN a výstup zvuku ze zařízení BLUETOOTH je deaktivován. V závislosti na stavu připojení BLUETOOTH svítí či bliká modře indikátor  (BLUETOOTH). To však neznamená chybnou funkci.
- Zatímco má reproduktor zapojen audiokabel, lze stále poslouchat hudbu ze zařízení BLUETOOTH připojeného přes připojení BLUETOOTH, např. výběrem položky [My Library] v aplikaci „Sony | Music Center“.
- Během použití funkce Stereofonní pár či funkce Párty-připojení nedokáže reproduktor přehrávat hudbu ze zařízení, které je zapojeno do konektoru AUDIO IN pomocí audiokabelu.
- Je-li reproduktor v režimu AUDIO IN, lze jej pro funkce Stereofonní pár nebo funkci Párty-připojení také nastavit pomocí aplikace „Sony | Music Center“. Nicméně po dokončení nastavení je reproduktor automaticky uveden do režimu BLUETOOTH.
- Při zapojení přenosného audiozařízení do konektoru AUDIO IN a přehrávání hudby nelze používat tlačítka na reproduktoru k provádění operací, jako jsou pozastavení, skok na začátek další skladby a skok na začátek aktuální skladby.
- Nepoužívejte konektor AUDIO IN na místech, kde by mohlo dojít k postříkání reproduktoru vodou. Dodávaný napájecí kabel ani konektory (AC IN, USB, AUDIO IN, MIC) pod víčkem nejsou konstruovány na vodotěsnost a prachotěsnost.

- Po odpojení audiokabelu od reproduktoru vždy zajistěte řádné zavření víčka. Víčko hraje velmi důležitou roli při zachování funkcí vodotěsnosti a prachotěsnosti.

Příbuzné téma

- [Funkce Autom. pohotovostní režim \(úspora energie\)](#)

5-056-533-61(2) Copyright 2024 Sony Corporation

Bezdrátový reproduktor
ULT FIELD 7

Využívání přepínání zvukových efektů

U reproduktoru lze využívat přepínání zvukových efektů.

Užívání si vylepšeného zvuku hlubokých basů (tlačítko ULT)

Pro nastavení lze použít některý z následujících postupů. V době nákupu zařízení je nastavení ULT POWER SOUND zapnuté.

- Stiskněte tlačítko ULT.
S každým stisknutím tlačítka ULT se nastavení přepne mezi možnostmi ULT1, ULT2 a vypnuto.
Při každé změně nastavení uslyšíte z reproduktoru zvukový signál a tlačítko ULT se rozsvítí nebo zhasne.

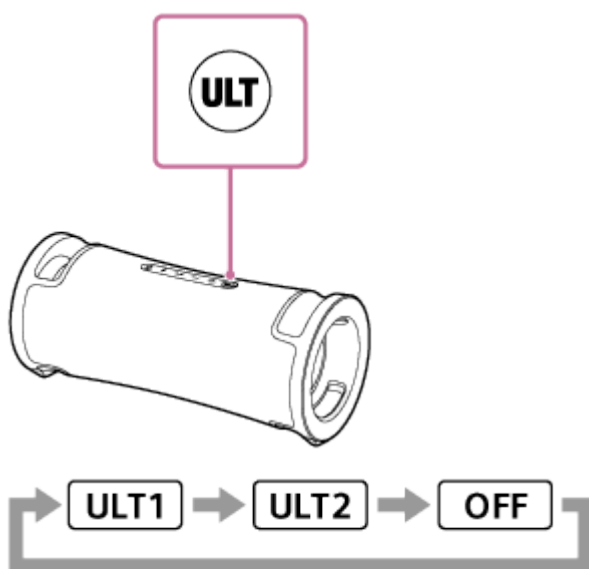



ULT1: Zdůrazňuje hluboké basy.

ULT2: Zdůrazňuje mocnost zvuku ještě více než ULT1.

Vypnuto: Vypíná nastavení ULT POWER SOUND.

- Použít aplikaci „Sony | Music Center“.
V aplikaci „Sony | Music Center“ klepněte na položky [ULT FIELD 7] - [Settings] - [Sound] - [Sound Effect] a pak vyberte jednu z předvoleb [OFF], [ULT1] či [ULT2].

Tip

- Výchozí nastavení (ULT1 či ULT2) se liší v závislosti na vaší zemi či regionu.
- Současným stisknutím a podržením tlačítek ULT a – (hlasitost) na reproduktoru po dobu přibližně 2 sekundy můžete zapnout nebo vypnout zvuk upozornění.
Když se vypne zvuk upozornění, zabliká indikátor  (napájení) 3krát zeleně.
Když se zvuk upozornění zapne, zabliká indikátor  (napájení) dvakrát zeleně.

Seřízení nastavení ekvalizéru podle vlastních preferencí (CUSTOM)

V aplikaci „Sony | Music Center“ klepněte na položky [ULT FIELD 7] - [Settings] - [Sound] - [Sound Effect] - [CUSTOM].
Klepněte na položku [Custom EQ] a pak upravte nastavení ekvalizéru podle vlastních preferencí.

Automatické seřízení pro optimální zvuk v závislosti na prostředí (Optimalizace zvukového pole)

Naše vlastní technologie rozpoznává během přehrávání hudby ruchy v okolí reproduktoru a automaticky provádí seřízení pro optimální zvuk. V době nákupu je funkce Optimalizace zvukového pole zapnutá.

Zapnutí Optimalizace zvukového pole

V aplikaci „Sony | Music Center“ klepněte na položku [ULT FIELD 7] - [Settings] - [Sound] - [Sound Field Optimization] a poté ji nastavte na zapnuto.

Poznámka

- V některých případech mohou okolní ruchy bránit v optimalizaci zvuku.
- Při používání funkce Stereofonní pár či funkce Párty-připojení je Optimalizace zvukového pole nastavena na vypnuto.

Bezdrátový reproduktor
ULT FIELD 7

Poslech hudby pomocí 2 bezdrátových reproduktorů (funkce Stereofonní pár)

Pro použití funkce Stereofonní pár jsou potřeba 2 reproduktory ULT FIELD 7. Připojením 2 reproduktorů přes připojení BLUETOOTH lze využívat zvuk s vyšším výkonem.

2 reproduktory připojené přes připojení BLUETOOTH přehrávají zvuk stereofonně: 1. reproduktor přehrává zvuk pravého kanálu (pravá strana) a druhý přehrává zvuk levého kanálu (levá strana).

Před obsluhou reproduktoru zajistěte následující záležitosti:

- Na každém reproduktoru, který chcete pro tuto funkci připojit, zaktualizujte předinstalovaný software na nejnovější verzi.
(Podrobnosti o postupu aktualizace viz [Aktualizace předinstalovaného softwaru](#).)
- Při nastavování reproduktorů na funkci Stereofonní pár zajistěte, aby 2 reproduktory určené pro připojení k této funkci byly ve vzdálenosti do 1 m od sebe. Probíhá-li přehrávání hudby, ukončete jej.
- Při přehrávání hudby zajistěte, aby všechna zařízení, která chcete k této funkci připojit, byla umístěna v dosahu 30 m ve vašem zorném poli.
Max. dosah komunikace se může zkrátit za následujících podmínek.
 - Mezi reproduktorem a zařízením BLUETOOTH se nachází nějaká překážka, jako je osoba, kov či zeď.
 - V blízkosti reproduktoru se používá zařízení bezdrátové sítě LAN.
 - V blízkosti reproduktoru se používá mikrovlnná trouba.
 - V blízkosti reproduktoru se používá zařízení, které generuje elektromagnetické záření.

1 K nastavení reproduktoru pro funkci Stereofonní pár použijte aplikaci „Sony | Music Center“.

Podrobnosti o aplikaci „Sony | Music Center“ viz následující adresa URL:

<https://www.sony.net/smcqa/>

Pro ukončení funkce Stereofonní pár

Použít aplikaci „Sony | Music Center“.

Tip

- Použití funkce Stereofonní pár automaticky přepne kodek na SBC.
- Vypnutím reproduktorů nedojde k vypnutí funkce Stereofonní pár. Když je jeden z reproduktorů znovu zapnut, pokusí se navázat spojení pro funkci Stereofonní pár. Pro použití funkce Stereofonní pár zapněte druhý reproduktor do 1 minuty. Zůstane-li funkce Pohotovostní režim BLUETOOTH aktivní* na obou reproduktorech, zapnutím jednoho z nich se automaticky zapne i ten druhý a sestaví se spojení pro funkci Stereofonní pár mezi těmito reproduktory.

* Funkce Pohotovostní režim BLUETOOTH se zaktivuje jen tehdy, když je reproduktor zapojen do el. zásuvky pomocí dodaného napájecího kabelu.

Poznámka

- Během použití funkce Stereofonní pár nedokáže reproduktor přehrávat hudbu na USB zařízení, které je zapojeno do konektoru PLAY/CHARGE OUTPUT (USB), nebo na zařízení, které je zapojeno do konektoru AUDIO IN pomocí audio kabelu.
- Je-li reproduktor v režimu AUDIO IN nebo USB, lze jej pro funkci Stereofonní pár nastavit také pomocí aplikace „Sony | Music Center“. Nicméně po dokončení nastavení je reproduktor automaticky uveden do režimu BLUETOOTH.

- Deaktivace funkce Stereofonní pár nemá žádný vliv na sestavené připojení BLUETOOTH a reproduktor zůstává v režimu BLUETOOTH.
- Aby nedošlo k náhlému výstupu hlasitého zvuku z reproduktoru, před sestavením spojení se zařízením BLUETOOTH snižte hlasitost reproduktoru a zařízení BLUETOOTH, nebo na zařízení BLUETOOTH zastavte přehrávání.

Příbuzné téma

- [Použití funkce Pohotovostní režim BLUETOOTH \(autom. zap. napájení\)](#)
- [Instalace aplikace „Sony | Music Center“](#)
- [Aktualizace předinstalovaného softwaru](#)

5-056-533-61(2) Copyright 2024 Sony Corporation

Bezdrátový reproduktor
ULT FIELD 7

Využívání bezdrátového přehrávání pomocí více reproduktorů (funkce Párty-připojení)

Přes připojení BLUETOOTH lze připojit více reproduktorů (až 100 reproduktorů), které jsou kompatibilní s funkcí Párty-připojení, a ze všech využívat přehrávání hudby.

Zařízení kompatibilní s funkcí Wireless Party Chain nejsou pro připojení použitelná.

Zařízení* kompatibilní s funkcí Párty-připojení:

LSPX-S3, SRS-XP700, SRS-XP500, SRS-XG500, SRS-XG300, SRS-XB43, SRS-XB33, SRS-XB23, SRS-XE300, SRS-XE200, SRS-XV900, SRS-XV800, SRS-XV500, SRS-ULT70, SRS-ULT1000

* V závislosti na zemi či regionu nejsou některá kompatibilní zařízení dostupná pro zakoupení.

Před obsluhou reproduktoru zajistěte následující záležitosti:

- Na každém reproduktoru, který chcete pro tuto funkci připojit, zaktualizujte předinstalovaný software na nejnovější verzi.
(Podrobnosti o postupu aktualizace viz [Aktualizace předinstalovaného softwaru](#).)
- Při nastavování reproduktorů na funkci Párty-připojení zajistěte, aby všechny reproduktory určené pro připojení k této funkci byly ve vzdálenosti do 1 m od sebe. Probíhá-li přehrávání hudby, ukončete jej.
- Při přehrávání hudby zajistěte, aby všechna zařízení, která chcete k této funkci připojit, byla umístěna v dosahu 30 m ve vašem zorném poli.
Max. dosah komunikace se může zkrátit za následujících podmínek.
 - Mezi reproduktorem a zařízením BLUETOOTH se nachází nějaká překážka, jako je osoba, kov či zeď.
 - V blízkosti reproduktoru se používá zařízení bezdrátové sítě LAN.
 - V blízkosti reproduktoru se používá mikrovlnná trouba.
 - V blízkosti reproduktoru se používá zařízení, které generuje elektromagnetické záření.

1 K nastavení reproduktoru pro funkci Párty-připojení použijte aplikaci „Sony | Music Center“.

Podrobnosti o aplikaci „Sony | Music Center“ viz následující adresa URL:
<https://www.sony.net/smcqa/>

2 Spusťte přehrávání na zařízení BLUETOOTH a nastavte hlasitost na přiměřenou úroveň.

Ze všech reproduktorů se přehrává stejná hudba.

Při nastavení hlasitosti na zařízení BLUETOOTH či k němu připojenému reproduktoru (který byl instalován jako první) dojde k automatickému nastavení hlasitosti všech reproduktorů. U ostatních reproduktorů (druhý či následně instalovaný reproduktor) lze také vzájemně nastavit hlasitost.

Změna připojeného zařízení BLUETOOTH či reproduktoru, nebo ukončení funkce Párty-připojení

Nejprve ukončete přehrávání hudby.

Tip

- Světla a tlačítko ULT na reproduktoru se rozsvěčují různě v závislosti na modelu, který je nastaven jako první reproduktor.
- Při použití funkce Párty-připojení dojde k automatickému přepnutí kodeku na SBC.

Poznámka

- Během použití funkce Párty-připojení nedokáže reproduktor přehrávat hudbu na USB zařízení, které je zapojeno do konektoru PLAY/CHARGE OUTPUT (USB), nebo na zařízení, které je zapojeno do konektoru AUDIO IN pomocí audio kabelu.
- Je-li reproduktor v režimu AUDIO IN nebo USB, lze jej pro funkci Párty-připojení nastavit také pomocí aplikace „Sony | Music Center“. Nicméně po dokončení nastavení je reproduktor automaticky uveden do režimu BLUETOOTH.
- Deaktivace funkce Párty-připojení nemá žádný vliv na sestavené připojení BLUETOOTH a reproduktor zůstává v režimu BLUETOOTH.
- Při sledování filmů pomocí funkce Párty-připojení může být mezi videem a zvukem prodleva.

Příbuzné téma

- [Instalace aplikace „Sony | Music Center“](#)
- [Aktualizace předinstalovaného softwaru](#)

5-056-533-61(2) Copyright 2024 Sony Corporation

Bezdrátový reproduktor
ULT FIELD 7

Použití externího mikrofону

Připojením dynamického mikrofónu s normálním konektorem (ø 6,3 mm) (komerčně dostupný) lze zajistit výstup vašeho hlasu z reproduktoru.

- 1 Snižte úroveň hlasitosti mikrofónu otočením knoflíku úrovně MIC a GUITAR do polohy MIN.

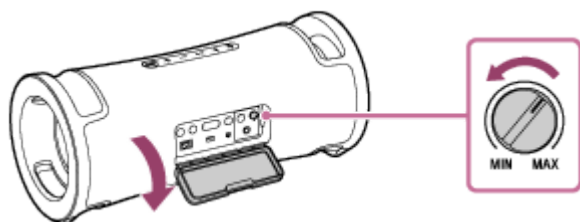

- 2 Připojte externí mikrofón ke konektoru MIC/GUITAR.

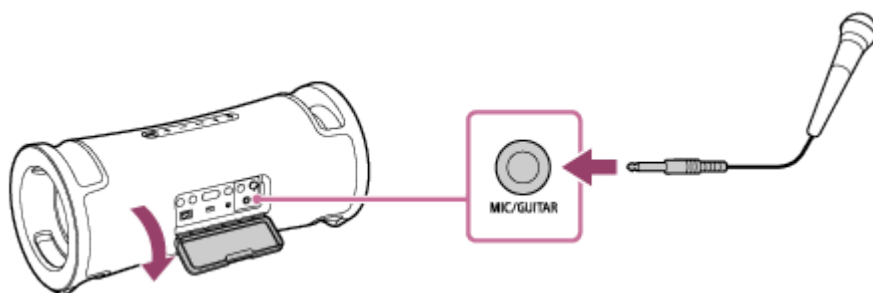

- 3 Nastavte hlasitost pomocí knoflíku úrovně MIC a GUITAR.

- 4 Mluvte či zpívejte do připojeného mikrofónu.

Pomocí tlačítek pod víčkem na zadní straně reproduktoru lze rovněž provádět následující operace.

Ovládání tóniny

Funkce změní tóninu písně, kterou zpíváte.

Stisknutím tlačítka KEY CONTROL **b** (béčko)/ **#** (křížek) nastavte tóninu na váš hlasový rozsah.

Echo mikrofónu

Když zpíváte do mikrofónu, můžete si přidat efekt echa.

Efekt echa nastavíte opakovaným stisknutím tlačítka ECHO.

Poznámka

- Při použití funkce Párty-připojení nebo funkce Stereofonní pár je zvuk z mikrofónu generován pouze z reproduktoru, ke kterému je mikrofón připojen.
- Přiblížení mikrofónu k reproduktoru může vyvolat akustickou zpětnou vazbu. Jestliže k tomu dojde, může se v závislosti na své hlasitosti reproduktor díky funkci ochrany výrobku vypnout. V takovém případě odpojte napájecí kabel, chvíli počkejte a potom reproduktor opět zapněte.
- Když je k reproduktoru připojen mikrofón nebo kytara, vypne se funkce Autom. pohotovostní režim.

- Nepoužívejte konektor MIC/GUITAR na místech, kde by mohlo dojít k postříkání reproduktoru vodou. Dodávaný napájecí kabel ani konektory (AC IN, USB, AUDIO IN, MIC) pod víčkem nejsou konstruovány na vodotěsnost a prachotěsnost.

Příbuzné téma

- [Je slyšet akustická zpětná vazba](#)

5-056-533-61(2) Copyright 2024 Sony Corporation

Bezdrátový reproduktor
ULT FIELD 7

Využívání zvuku z kytary

Zapojením kytary do konektoru MIC/GUITAR (ø 6,3 mm) na reproduktoru lze poslouchat její zvuk.

- 1 Snižte hlasitost kytary otočením knoflíku úrovně MIC a GUITAR směrem k poloze MIN.

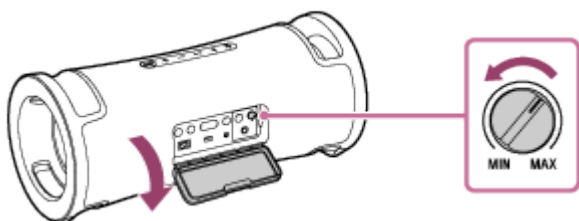

- 2 Zapojte kytaru do konektoru MIC/GUITAR pomocí nástrojového kabelu pro zapojení kytary (komerčně dostupný).

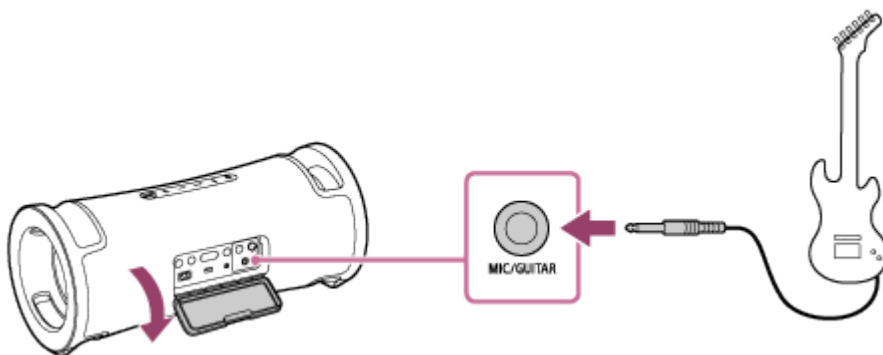

- 3 Stiskněte tlačítko GUITAR pod víčkem na zadní straně reproduktoru.

Indikátor GUITAR se rozsvítí bíle.

- 4 Při hraní na kytaru upravte její hlasitost.

Z reproduktoru je generován zvuk kytary.

Vypnutí režimu kytary na reproduktoru

Stiskněte tlačítko GUITAR znovu.

Poznámka

- Před odpojením kytary od reproduktoru snižte její hlasitost otočením knoflíku úrovně MIC a GUITAR směrem k poloze „MIN“.
- Když je k reproduktoru připojen mikrofon nebo kytara, vypne se funkce Autom. pohotovostní režim.
- Nepoužívejte konektor MIC/GUITAR na místech, kde by mohlo dojít k postříkání reproduktoru vodou. Dodávaný napájecí kabel ani konektory (AC IN, USB, AUDIO IN, MIC) pod víčkem nejsou konstruovány na vodotěsnost a prachotěsnost.

Bezdrátový reproduktor
ULT FIELD 7

Co lze dělat s aplikací „Sony | Music Center“

Aplikace „Sony | Music Center“ slouží k ovládání audiozařízení Sony, která jsou kompatibilní s aplikací „Sony | Music Center“, pomocí smartphonu apod.

Podrobnosti o aplikaci „Sony | Music Center“ viz následující adresa URL:

<https://www.sony.net/smcqa/>

Operace, které lze provádět na reproduktoru pomocí aplikace „Sony | Music Center“

- Nastavení funkce Párty-připojení
- Nastavení funkce Stereofonní pár, prohození pravého (pravá strana) a levého (levá strana) audiokanálu
- Nastavení kvality zvuku a úprava ekvalizéru
- Indikace úrovně vestavěné baterie
- Nastavení Volba napájení (STAMINA, Ochrana baterie, Kapacita baterie (hlas), Zvuk zap./vyp. napájení, Autom. pohotovostní režim, Pohotovostní režim Bluetooth)
- Nastavení osvětlení (Osvětlení) (přepínání režimu Lighting Mode)
- Přepínání zdroje zvuku přehrávání mezi zařízením připojeným přes BLUETOOTH, zařízením připojeným ke konektoru AUDIO IN a zařízením připojeným ke konektoru PLAY/CHARGE OUTPUT (USB)
- Přepínání Kvalita připojení Bluetooth (Priorita kvality zvuku/Priorita stabilního připojení)
- Správa vícebodového připojení (současné připojení ke 2 zařízením BLUETOOTH)
- Zobrazení aktualizace či verze softwaru reproduktoru
- Operace včetně sestavování a ukončování spojení se zařízeními BLUETOOTH
- Instalace funkce Optimalizace zvukového pole

atd.

Poznámka

- To, co lze ovládat aplikací „Sony | Music Center“, se liší v závislosti na připojeném zařízení. Specifikace a návrh aplikace podléhají změnám bez předchozího upozornění.
- Ověřte, že používáte nejnovější verzi aplikace „Sony | Music Center“. Nelze-li reproduktor a zařízení BLUETOOTH připojit přes připojení BLUETOOTH, nebo dojde-li k problému, jako je absence výstupu zvuku, odinstalujte aplikaci „Sony | Music Center“ a zkuste se připojit přes připojení BLUETOOTH znovu. Podrobnosti o aplikaci „Sony | Music Center“ viz obchod Google Play (Play Store) či App Store.
- Nezapomeňte, že „Sony | Music Center“ a „Music Center for PC“ jsou různé aplikace.

Příbuzné téma

- [Instalace aplikace „Sony | Music Center“](#)

- Nabíjení reproduktoru
- Zapnutí/vypnutí světla reproduktoru (funkce osvětlení)
- Připojení reproduktoru současně ke 2 zařízením BLUETOOTH (vícebodové připojení)
- Výběr kvality přehrávání hudby přes připojení BLUETOOTH (kodek)
- Poslech hudby pomocí 2 bezdrátových reproduktorů (funkce Stereofonní pár)
- Využívání bezdrátového přehrávání pomocí více reproduktorů (funkce Párty-připojení)
- Aktualizace předinstalovaného softwaru

5-056-533-61(2) Copyright 2024 Sony Corporation

Bezdrátový reproduktor
ULT FIELD 7

Instalace aplikace „Sony | Music Center“

Nainstalujte aplikaci „Sony | Music Center“ na smartphone apod. z obchodu Google Play (Play Store) či App Store. Pro zařízení Apple iOS lze aplikaci „Sony | Music Center“ nainstalovat na zařízení s iOS 11.0 a novějším. Instalace není dostupná na zařízeních s iOS 10.x a starším.

- 1 Stáhněte si aplikaci „Sony | Music Center“ z obchodu Google Play (Play Store) či App Store a nainstalujte ji.



Sony Music Center



- 2 Po dokončení instalace spusťte aplikaci „Sony | Music Center“.

Poznámka

- Nezapomeňte, že „Sony | Music Center“ a „Music Center for PC“ jsou různé aplikace.
- Ověřte, že používáte nejnovější verzi aplikace „Sony | Music Center“. Nelze-li reproduktor a zařízení BLUETOOTH připojit přes připojení BLUETOOTH, nebo dojde-li k problému, jako je absence výstupu zvuku, odinstalujte aplikaci „Sony | Music Center“ a zkuste se připojit přes připojení BLUETOOTH znovu. Podrobnosti o aplikaci „Sony | Music Center“ viz obchod Google Play (Play Store) či App Store.

Příbuzné téma

- [Co lze dělat s aplikací „Sony | Music Center“](#)

Bezdrátový reproduktor
ULT FIELD 7

Co lze dělat s aplikací „Fiestable“

„Fiestable“ slouží k obsluze audiozařízení Sony kompatibilních s aplikací „Fiestable“ ze smartphonů apod.

Dostupné ovládací prvky

- DJ Control
Do právě přehrávané hudby lze přidávat zvukové efekty (Isolator apod.).

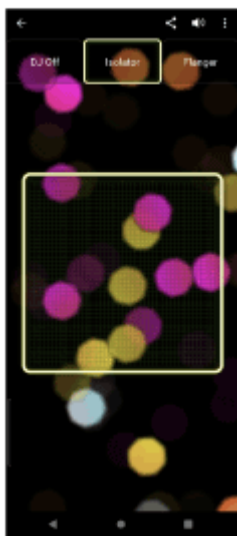

- Illumination
Lze nastavit funkci osvětlení.

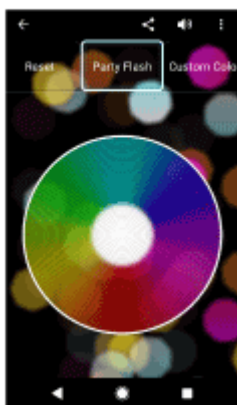

- Motion Control
Zvukové operace lze provádět pomocí zatřesení smartphonem.

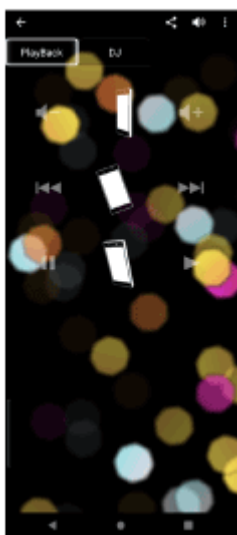

- Ostatní

Lze si užívat různých funkcí včetně Karaoke, Voice Control, Party Light a Party Playlist.

Tip

- To, co lze ovládat aplikací „Fiestable“, se liší v závislosti na připojeném zařízení. Specifikace a návrh aplikace podléhají změnám bez předchozího upozornění.

Bezdrátový reproduktor
ULT FIELD 7

Instalace aplikace „Fiestable“

Nainstalujte aplikaci „Fiestable“ na smartphone apod. z obchodu Google Play (Play Store) či App Store. Pro zařízení Apple iOS lze aplikaci „Fiestable“ nainstalovat na zařízení s iOS 11.0 a novějším. Instalace není dostupná na zařízeních s iOS 10.x a starším.

- 1 Stáhněte si aplikaci „Fiestable“ z obchodu Google Play (Play Store) či App Store a nainstalujte ji.



Fiestable



- 2 Po dokončení instalace spusťte aplikaci „Fiestable“ z obrazovky „Sony | Music Center“.



Poznámka

- Ověřte, že používáte nejnovější verzi aplikace „Fiestable“.

Příbuzné téma

- [Co lze dělat s aplikací „Fiestable“](#)

Bezdrátový reproduktor
ULT FIELD 7

O indikátorech

Indikátor CHARGE (oranžový)





| | |
|------------------------|---|
| Nesvítí | Nabíjení baterie je dokončeno. |
| Svítí | Probíhá nabíjení baterie. |
| Bliká pomalu | Vestavěná baterie má aktuálně kapacitu 20 % či nižší a musí se nabít. |
| Zabliká 3krát a zhasne | Pokud indikátor CHARGE 3krát zabliká a potom se reproduktor po jeho zapnutí opět vypne, je vestavěná baterie vybitá a musí dojít k jejímu nabití. |

Poznámka

- Zatímco je reproduktor zapnutý, nabíjí vestavěnou baterii v případě, že je zapojen do el. zásuvky pomocí dodaného napájecího kabelu.
V závislosti na použití reproduktoru však může dlouhou dobu trvat, než se nabíjení baterie dokončí. Před nabíjením baterie proto doporučujeme reproduktor vypnout.
- Je-li okolní teplota extrémně nízká či vysoká, reproduktor z bezpečnostních důvodů zastaví nabíjení vestavěné baterie. Nabíjení se může zastavit také v případě, že trvá příliš dlouho. Pokud k tomu dojde, zvyšte či snižte teplotu na provozní teplotu v rozsahu 5 - 35 °C, odpojte napájecí kabel a znovu jej zapojte, a pak nechte reproduktor, aby znovu pokračoval v nabíjení vestavěné baterie.

Indikátor (napájení)



| | |
|------------------|---|
| Nesvítí | Reproduktor je vypnutý. |
| Svítí (zeleně) | Reproduktor je zapnutý. |
| Svítí (oranžově) | Reproduktor je vypnutý. Je aktivovaný pohotovostní režim BLUETOOTH. |

| | |
|------------------------------|---|
| Bliká (zeleně či oranžově) | <ul style="list-style-type: none"> ● Při každém stisknutí tlačítek –/+ (hlasitost) blikne indikátor jednou zeleně. ● Když použijete tlačítka –/+ (hlasitost) a nastavíte hlasitost na nejnižší (0) či nejvyšší (50) úroveň, zabliká indikátor 3krát zeleně. ● Při současném stisknutí a podržení tlačítka ► (přehrát) a tlačítka – (hlasitost) po dobu zhruba 5 sekund a vypnuté funkci Autom. pohotovostní režim zabliká indikátor 3krát oranžově. ● Při současném stisknutí a podržení tlačítka ► (přehrát) a tlačítka – (hlasitost) po dobu zhruba 5 sekund a zapnuté funkci Autom. pohotovostní režim zabliká indikátor dvakrát oranžově. ● Při současném stisknutí a podržení tlačítka ► (přehrát) a tlačítka  (BLUETOOTH) po dobu zhruba 2 sekund a vybrané předvolbě „Priorita stabilního připojení“ pro kvalitu připojení BLUETOOTH zabliká indikátor 3krát zeleně. ● Při současném stisknutí a podržení tlačítka ► (přehrát) a tlačítka  (BLUETOOTH) po dobu zhruba 2 sekund a vybrané předvolbě „Priorita kvality zvuku“ pro kvalitu připojení BLUETOOTH zabliká indikátor dvakrát zeleně. ● Když stisknete tlačítko ULT spolu s tlačítkem – (hlasitost) a současně je podržíte na přibl. 2 sekundy a zvukové upozornění ULT POWER SOUND je vypnuté, indikátor zabliká 3krát zeleně. ● Když stisknete tlačítko ULT spolu s tlačítkem – (hlasitost) a současně je podržíte na přibl. 2 sekundy a zvukové upozornění ULT POWER SOUND je zapnuté, indikátor zabliká dvakrát zeleně. ● V průběhu aktualizace softwaru se mění stav zeleného indikátoru  (napájení) (z 5 bliknutí na 4 bliknutí, jedno bliknutí a pak zhasnutí*). ● Když se reproduktor poprvé po aktualizaci softwaru zapne, zelený indikátor  (napájení) a modrý indikátor  (BLUETOOTH) 3krát současně zablikají. |
| Bliká dvojitě (oranžově) | Je detekována abnormalita ve vnitřní teplotě či vestavěné dobíjecí baterii. Vypněte reproduktor, odpojte napájecí kabel, chvíli počkejte, a potom reproduktor restartujte. Podrobnosti viz Poznámky k nabíjení . |
| Bliká trojitě (oranžově) | Byla detekována abnormalita, jako je neplatná obsluha stisknutím tlačítka či ukončení spojení BLUETOOTH (chyba el. obvodu). Restartujte reproduktor podle kroků popsanych v části Restartování reproduktoru . |
| Bliká čtyřnásobně (oranžově) | <ul style="list-style-type: none"> ● Aktualizace softwaru byla zrušena aplikací „Sony Music Center“. ● Aktualizace softwaru nebyla úspěšná. |

* V závislosti na situaci se zřejmě nezobrazí všechny vzory blikání.

Indikátor (BLUETOOTH) (modrý)

| | |
|--------|---|
| Nesvíí | Funkce BLUETOOTH není na reproduktoru spuštěná. |
| Svíí | Reproduktor je připojený k zařízení BLUETOOTH. |

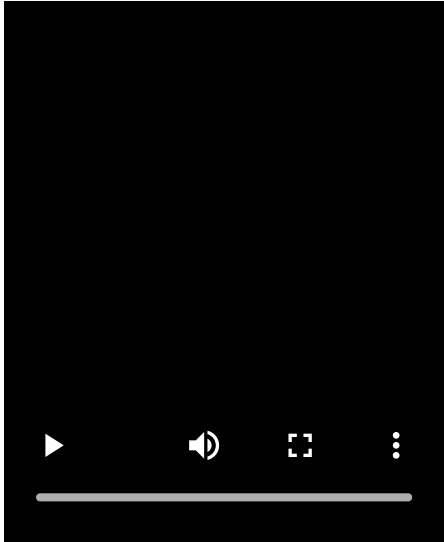
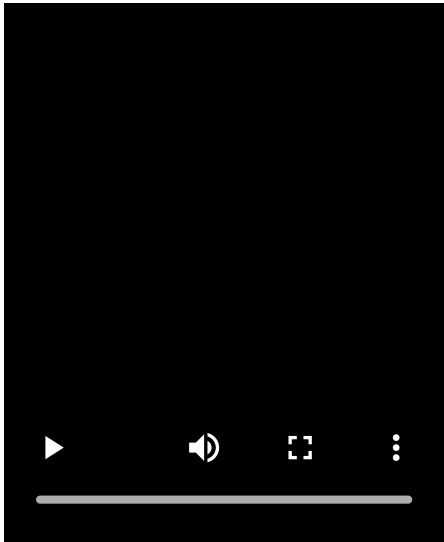
| | |
|---------------|--|
| Bliká | <ul style="list-style-type: none"> ● Aktualizace softwaru byla zrušena aplikací „Sony Music Center“. ● Aktualizace softwaru nebyla úspěšná. ● Když se reproduktor poprvé po aktualizaci softwaru zapne, modrý indikátor  (BLUETOOTH) a zelený indikátor  (napájení) 3krát současně zablikají. |
| Bliká dvojitě | <p>Reproduktor je v režimu párování.</p>  |
| Bliká pomalu | <p>Reproduktor čeká na zařízení BLUETOOTH, aby se k němu připojil.</p>  |

Vícebarevný indikátor (tlačítko ULT)

| | |
|----------|---|
| Svítil | Zvukový režim je nastavený na možnost ULT1 či ULT2. |
| Nesvítil | Zvukový režim je nastavený na jinou možnost než ULT1 či ULT2. |

Indikátor GUITAR (bílý)

| | |
|----------|-----------------------------------|
| Svítil | Reproduktor je v režimu kytary. |
| Nesvítil | Reproduktor není v režimu kytary. |

Indikátor ECHO (bílý)

| | |
|-----------|---|
| Svídí | Echo mikrofonu je nastaveno na úroveň 1, 2 nebo 3. |
| Nesvídí | <ul style="list-style-type: none">● Efekt echa mikrofonu není aktivován nebo není k reproduktoru připojen žádný mikrofon.● Když je echo mikrofonu nastaveno na úroveň 3, stisknutím tlačítka ECHO pod víčkem na zadní straně reproduktoru se efekt echa mikrofonu deaktivuje a indikátor se vypne. |
| Blikající | Když je echo mikrofonu nastaveno na úroveň 1 nebo 2, stisknutím tlačítka ECHO pod víčkem na zadní straně reproduktoru dojde k jednomu bliknutí indikátoru. |

Indikátor KEY CONTROL **b** (béčko) (bílý)

| | |
|-----------|---|
| Svídí | Ovládání tóniny pro noty b (béčko) je nastaveno na úroveň mezi -1 až -6. |
| Nesvídí | Pro noty b (béčko) není nastavena žádná úroveň ovládání tóniny, nebo není k reproduktoru připojen mikrofon. |
| Blikající | <ul style="list-style-type: none">● Stisknutím tlačítka KEY CONTROL b (béčko) pod víčkem na zadní straně reproduktoru dojde k jednomu bliknutí indikátoru.● Když je ovládání tóniny pro noty b (béčko) nastaveno na úroveň -6, stisknutím tlačítka KEY CONTROL b (béčko) pod víčkem na zadní straně reproduktoru dojde 3krát k bliknutí indikátoru. |

Indikátor KEY CONTROL **#** (křížek) (bílý)

| | |
|-----------|--|
| Svídí | Ovládání tóniny pro noty # (křížek) je nastaveno na úroveň mezi +1 až +6. |
| Nesvídí | Pro noty # (křížek) není nastavena žádná úroveň ovládání tóniny, nebo není k reproduktoru připojen mikrofon. |
| Blikající | <ul style="list-style-type: none">● Stisknutím tlačítka KEY CONTROL # (křížek) pod víčkem na zadní straně reproduktoru dojde k jednomu bliknutí indikátoru.● Když je ovládání tóniny pro noty # (křížek) nastaveno na úroveň +6, stisknutím tlačítka KEY CONTROL # (křížek) pod víčkem na zadní straně reproduktoru dojde 3krát k bliknutí indikátoru. |

Příbuzné téma

- [Součásti a řídicí prvky](#)
- [Co lze dělat s aplikací „Sony | Music Center“](#)

Bezdrátový reproduktor
ULT FIELD 7

Aktualizace předinstalovaného softwaru

Po vydání nové verze softwaru lze aktualizovat předinstalovaný software reproduktoru pomocí následujících metod. Aktualizací softwaru dojde k přidání nových funkcí, které umožní pohodlnější a stabilnější používání reproduktoru.

1 Zapojte reproduktor do el. zásuvky přes dodaný napájecí kabel.

Aktualizace softwaru nelze provádět při napájení reproduktoru vestavěnou baterií.

2 Zapněte reproduktor.

Z reproduktoru se ozve zvukový signál a indikátor  (napájení) se rozsvítí zeleně.

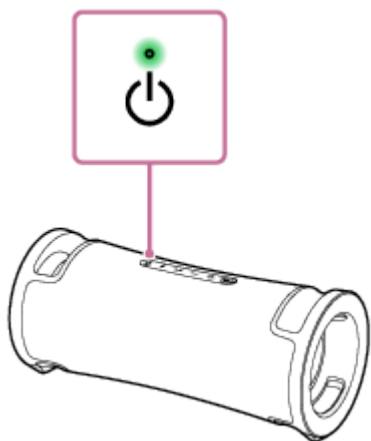

3 Spusťte aplikaci klepnutím na [Music Center] ve smartphonu apod.



Music Center



4 Klepněte na položku [ULT FIELD 7].

Po vydání nové verze softwaru se na obrazovce aplikace „Sony | Music Center“ zobrazí oznámení o aktualizaci.

5 Pro aktualizaci postupujte podle pokynů na obrazovce.

V průběhu aktualizace softwaru se mění stav zeleného indikátoru  (napájení) (z 5 bliknutí na 4 bliknutí, jedno bliknutí a pak zhasnutí).

V závislosti na situaci se zřejmě nezobrazí všechny vzory blikání.

Když se reproduktor poprvé po aktualizaci softwaru zapne, zelený indikátor  (napájení) a modrý indikátor  (BLUETOOTH) 3krát současně zablikají pro potvrzení dokončení aktualizace.

6 Potvrďte verzi softwaru reproduktoru.

V aplikaci „Sony | Music Center“ klepněte na položky [ULT FIELD 7] - [Settings] - [System].

Údaj „XXXXXXX“ zobrazený pod položkou „ULT FIELD 7“ uvádí verzi softwaru.

Tip

- Není-li aktualizace softwaru úspěšná, vypněte reproduktor a pak jej opět zapněte. Reproduktor se obnoví z chybového stavu.

Poznámka

- Není-li pokus o aktualizaci software úspěšný, nabijte dobíjecí vestavěnou baterii na kapacitu min. 40 %. Zbývající kapacitu dobíjecí vestavěné baterie můžete zobrazit na „Sony | Music Center“.

Příbuzné téma

- [Nabíjení reproduktoru](#)
- [O indikátorech](#)

5-056-533-61(2) Copyright 2024 Sony Corporation

Bezdrátový reproduktor
ULT FIELD 7

Předběžná opatření

Bezpečnost

- Viz Referenční příručka dodaná s reproduktorem.
- Na vnitřním povrchu víčka na zadní straně reproduktoru jsou uvedeny důležité údaje, jako je název modelu.

Informace o napájecím kabelu

- Dodávaný napájecí kabel je vyroben výhradně pro tento reproduktor. Nesmí být používán v kombinaci s žádnými jinými zařízeními.
- Nebudete-li tento systém delší dobu používat, zcela odpojte napájecí kabel z el. zásuvky. Při vytahování ze zásuvky držte napájecí kabel vždy za zástrčku. Nikdy netahejte za vlastní kabel.
- Napájecí kabel smí být vyměněn pouze v autorizovaném servisu.

Umístění

- Pro vyloučení rizika chybné funkce neumísťujte ani nenechávejte tento reproduktor na těchto místech:
 - místo vystavené vysokým teplotám, jako je na přímém slunci nebo pod osvětlovacím zařízením, blízko zdroje tepla či v sauně;
 - uvnitř vozidla se zavřenými okny (zejména v létě);
 - místo vystavené horkému vzduchu, např. z fénu na vlasy;
 - nadměrně prašné místo;
 - místo vystavené silným vibracím.
- Tento reproduktor položte na vodorovný povrch. Je-li reproduktor položen na šikmou plochu, může se kvůli vlastním vibracím převrátit nebo spadnout z povrchu, což může způsobit zranění, chybnou funkci či snížení výkonu.
- Tento reproduktor se může převrátit či spadnout z povrchu v závislosti na podmínkách jeho umístění. V blízkosti reproduktoru nenechávejte žádné cennosti.
- Tento reproduktor není antimagnetický. Předměty citlivé na magnetismus (nahrané pásky, hodinky, platební či kreditní karty s magnetickým kódováním atd.) mějte vždy v dostatečné vzdálenosti od reproduktoru. Mějte to na paměti také tehdy, když reproduktor přenášíte.

Další poznámky

- Reproduktor nepoužívejte ani nenechávejte v extrémně chladném či horkém prostředí (teplota mimo rozsah 5 - 35 °C). Je-li reproduktor používán nebo ponechán mimo výše uvedený rozsah, může dojít k jeho automatickému zastavení pro ochranu vnitřních obvodů.
- Používáte-li tento reproduktor dlouhou dobu, může dojít ke zvýšení jeho teploty, ale nejde o závadu.
- Při vysokých teplotách může dojít k zastavení nabíjení či poklesu hlasitosti k ochraně baterie.

- I když nebude reproduktor delší dobu používán, nabijte baterii na plnou kapacitu každých 6 měsíců, abyste zachovali její výkon.
- Zůstane-li vaše pokožka při zapnutém světle delší dobu v kontaktu s držadlem, hrozí riziko popálenin při nízké teplotě. Chcete-li reproduktor přenášet a mít jej zapnutý, vypněte světlo (funkce osvětlení).
- Pokud máte v souvislosti s tímto reproduktorem jakékoli dotazy nebo potíže nepopsané tímto návodu, obraťte se prosím na nejbližšího prodejce společnosti Sony.

5-056-533-61(2) Copyright 2024 Sony Corporation

Bezdrátový reproduktor
ULT FIELD 7

Poznámky k nabíjení

Životnost vestavěné lithium-iontové baterie

- I když nebude reproduktor delší dobu používán, vestavěnou baterii dostatečně nabijte každých 6 měsíců, abyste zachovali její výkon.
- Nebyl-li reproduktor dlouhou dobu používán, může nabíjení vestavěné baterie trvat déle.
- Dobíjecí vestavěná baterie má určitou životnost. Postupem času a zvyšujícím se počtem použití dobíjecí vestavěné baterie dochází k pomalému snižování její kapacity. Pokud se doba, po kterou lze dobíjecí vestavěnou baterii používat, jeví jako výrazně kratší, přestože byla plně nabita, obraťte se na nejbližšího prodejce Sony.
- Pokud se doba, po kterou lze dobíjecí vestavěnou baterii používat, jeví jako výrazně kratší, může to znamenat, že již je na konci své životnosti.
- Životnost dobíjecí vestavěné baterie se liší v závislosti na použití, prostředí a způsobu skladování.

Upozornění

Detekuje-li reproduktor nějakou abnormalitu ve své vnitřní teplotě či vestavěné dobíjecí baterii, začne indikátor  (napájení) blikat dvojitě oranžově.

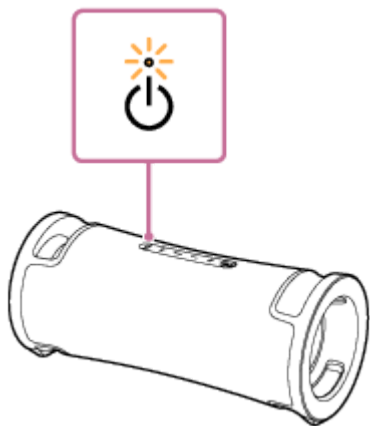

Pokud si všimnete čehokoli mimořádného, odpojte napájecí kabel, chvíli počkejte, a potom reproduktor restartujte (stisknutím a podržením tlačítka  (napájení) po dobu zhruba 10 sekund). Pokud problém přetrvává, obraťte se na nejbližšího prodejce Sony.

Poznámka

- Doba nabíjení se liší v závislosti na podmínkách použití vestavěné baterie.
- Reproduktor nabíjejte při okolní teplotě v rozsahu 5 - 35 °C. Nezapomeňte, že teplota v místnosti může klesnout na 5 °C nebo níže v závislosti na ročním období, např. v zimě.
- Při nabíjení se reproduktor zahřívá. Nejedná se o poruchu.
- Nevystavujte jej rychlým změnám teploty, přímému slunečnímu záření, mlze, písku, prachu ani mechanickým nárazům. Reproduktor také nikdy nenechte v automobilu zaparkovaném na slunci.
- Dokud je reproduktor zapojen do el. zásuvky pomocí dodaného napájecího kabelu, dokáže se jeho vestavěná baterie nabíjet, i když je reproduktor zapnutý.

V závislosti na způsobu použití reproduktoru však může nabíjení trvat dlouhou dobu. Před nabíjením baterie proto doporučujeme reproduktor vypnout.

- V extrémně chladném či horkém prostředí se nabíjení zastaví kvůli bezpečnosti. K zastavení nabíjení reproduktoru také dojde v případě, že trvá příliš dlouho. Pro vyřešení těchto problémů odpojte napájecí kabel od reproduktoru a pak jej znovu zapojte při provozní teplotě v rozsahu 5 - 35 °C.
- Při vysokých teplotách může dojít k zastavení nabíjení či poklesu hlasitosti k ochraně baterie.

Příbuzné téma

- [Nabíjení reproduktoru](#)
- [Restartování reproduktoru](#)

5-056-533-61(2) Copyright 2024 Sony Corporation

Bezdrátový reproduktor
ULT FIELD 7

Poznámky k vodotěsnosti a prachotěsnosti

Funkce vodotěsnosti a prachotěsnosti reproduktoru

Reproduktor s řádně zavřeným víčkem má technické parametry vodotěsnosti stupně ochrany poskytované krytem IPX7^{*1}, viz odst. „Stupně ochrany krytem proti stříkající vodě“ normy ČSN IEC60529 „Stupeň ochrany krytem (kód IP)“^{*3}, a technické parametry prachotěsnosti stupně ochrany poskytované krytem IP6X^{*2}, viz odst. „Stupeň ochrany krytem před vniknutím cizích předmětů“^{*3}.

Kapaliny pro specifikace funkce vodotěsnosti

| | |
|----------|---|
| Vhodné | čerstvá voda, pitná voda, voda z bazénu |
| Nevhodné | jiné než výše uvedené (mýdlová voda, voda s detergenty či přísadami do koupele, šampon, horká vřídelní voda, slaná voda atd.) |

*1 Ekvivalence IPX7: Reproduktor byl otestován a zachoval si svou provozuschopnost, když byl opatrně ponořen do vody do hloubky 1 m a ponechán 30 minut.

*2 Ekvivalence IP6X: Reproduktor byl testován ve zkušebním zařízení, které 8 hodin vířilo prachové částice o průměru až 75 µm, a jeho funkce prachotěsnosti zůstala stejná.

*3 Dodávané příslušenství a konektory tohoto reproduktoru (AC IN, USB, AUDIO IN, MIC) nejsou vodotěsné ani prachotěsné. Pro snížení rizika požáru a úrazu elektrickým proudem nevystavujte reproduktor vodě ani ve formě kapek v případě, že používáte zásuvku a konektory (AC IN, USB, AUDIO IN, MIC).

Schopnost vodotěsnosti tohoto reproduktoru je založena na našich měřeních za zde popsaných podmínek.

Upozorňujeme, že závady vzniklé ponořením do vody či vniknutím prachu, které byly způsobeny chybným použitím zákazníka, nejsou kryty zárukou.

Zachování funkcí vodotěsnosti a prachotěsnosti

K zajištění správného použití reproduktoru řádně prostudujte níže uvedená opatření.

- Nevystavujte reproduktor přímým účinkům horké vody či vzduchu z vysoušeče vlasů nebo jiného zařízení. Reproduktor nikdy nepoužívejte na místech vystavených vysokým teplotám, jako je sauna nebo blízko zdroje tepla.
- S víčkem (①) zacházejte opatrně. Víčko hraje velmi důležitou roli při zachování funkcí vodotěsnosti a prachotěsnosti. Při používání tohoto reproduktoru ověřte, že je víčko řádně zavřeno. Víčko zavírejte opatrně, aby se dovnitř nedostaly cizí předměty. Není-li víčko řádně uzavřeno, může se snížit schopnost vodotěsnosti a prachotěsnosti; pak může dojít k průniku vody nebo prachových částic do reproduktoru a následkem toho k jeho závadě.

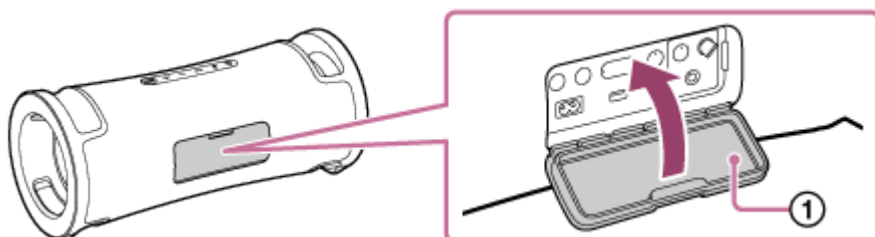

Bezdrátový reproduktor
ULT FIELD 7

Péče o reproduktor

Ačkoli je na textilní část reproduktoru nanесena vodoodpudivá úprava, je možné reproduktor používat pohodlněji a delší dobu podle níže uvedeného postupu údržby.

- Znečistí-li se v následujících případech povrch reproduktoru, ihned jej umyjte čerstvou vodou (pitnou vodou apod.) a nečistoty odstraňte. Ponechání nečistot na jeho povrchu může způsobit změnu barvy textilní části, poškození části pasivního zářiče (①) nebo závadu reproduktoru.

Příklad:

- Je-li na reproduktoru písek, sůl (chlor) či jiné nečistoty po jeho použití v horské oblasti, u plaveckého bazénu atd.
- Je-li reproduktor znečištěn cizími látkami (opalovací krém, opalovací olej atd.)

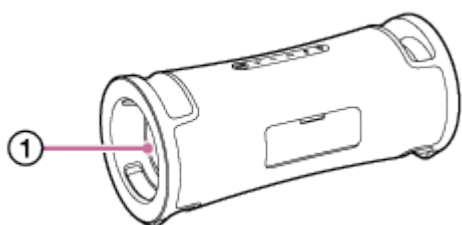

- Otřete vlhkost z povrchu reproduktoru, který položte na měkký suchý hadřík k odvedení vody nahromaděné uvnitř. Pak reproduktor sušte na vzdušném místě, dokud se vlhkost neodpaří.
- Vnikne-li do reproduktoru nebo části pasivního zářiče reproduktoru voda, může se změnit kvalita zvuku. Nejde o závadu. Otřete vlhkost z povrchu reproduktoru, který položte na měkký suchý hadřík k odvedení vody nahromaděné uvnitř. Pak reproduktor sušte na vzdušném místě, dokud se vlhkost neodpaří.

Poznámka

- Dojde-li ke znečištění povrchu reproduktoru, nepoužívejte k jeho čištění detergent, ředidlo, benzín, alkohol atd., protože to negativně ovlivní vodoodpudivou funkci jeho textilní části.
- Po použití reproduktoru zajistěte utření případné vlhkosti, zejména v chladných oblastech. Ponechání vlhkosti na povrchu může způsobit zmrznutí a závadu reproduktoru.
- Vniknou-li do textilní či jiné části reproduktoru zrnka písku apod., opatrně je odstraňte. Na reproduktor nikdy nepoužívejte vysavač apod. Mohlo by dojít k poškození reproduktorové části nebo jiné části reproduktoru.

Bezdrátový reproduktor
ULT FIELD 7

O bezdrátové technologii BLUETOOTH

BLUETOOTH je bezdrátová technologie krátkého dosahu umožňující komunikaci mezi digitálními zařízeními, jako jsou smartphony a počítače.

Podporovaná verze a profily standardu BLUETOOTH

Profil je sada funkcí standardizovaná pro všechny charakteristiky zařízení BLUETOOTH. Reproduktor podporuje následující verzi a profily standardu BLUETOOTH.

Podporovaná verze BLUETOOTH: BLUETOOTH standard, verze 5.2

Podporované profily BLUETOOTH:

- A2DP (Advanced Audio Distribution Profile): Umožňuje přenos a příjem hudebního obsahu s vysokou kvalitou.
- AVRCP (Audio Video Remote Control Profile): Umožňuje nastavení hlasitosti a operace pro přehrávání/pozastavení hudby a skok na začátek další/aktuální skladby.

Max. dosah komunikace

Bezdrátovou technologii BLUETOOTH používejte mezi reproduktorem a zařízením, jejichž vzájemná vzdálenost nepřekračuje přibližně 30 m.

Max. dosah komunikace se může zkrátit za následujících podmínek.

- Mezi reproduktorem a zařízením BLUETOOTH se nachází nějaká překážka, jako je osoba, kov či zeď.
- V blízkosti reproduktoru se používá zařízení bezdrátové sítě LAN.
- V blízkosti reproduktoru se používá mikrovlnná trouba.
- V blízkosti reproduktoru se používá zařízení, které generuje elektromagnetické záření.

Frekvenční pásmo

Pásmo 2,4 GHz (2,400 0 - 2,483 5 GHz)

Odpovídající ochrana obsahu

SCMS-T

Přenosový rozsah (A2DP)

20 - 20 000 Hz (vzorkovací frekvence 44,1 kHz)

Rušení od ostatních zařízení

Protože zařízení BLUETOOTH a bezdrátová síť LAN (IEEE802.11ax/b/g/n) využívají stejnou frekvenci (2,4 GHz), může dojít k mikrovlnnému rušení. To vede ke snížení rychlosti komunikace, šumu či neplatnému připojení v případě, že se reproduktor používá poblíž zařízení bezdrátové sítě LAN.

Rušení jiných zařízení

Mikrovlny vyzařované zařízením BLUETOOTH mohou narušit provoz eln. zdravotnických zařízení. Na následujících místech vypněte reproduktor a další zařízení BLUETOOTH, protože by mohly způsobit nehodu.

- Při přítomnosti hořlavého plynu, v nemocnici, ve vlaku, v letadle nebo na čerpací stanici
- Blízko automatických dveří a požárního hlásiče

Poznámka

- V závislosti na síťovém prostředí může při vysoké přenosové rychlosti dojít k přerušení přenosu.
- Pro použití funkce BLUETOOTH musí mít připojované zařízení BLUETOOTH stejný profil, jako má reproduktor. Mějte také na paměti, že i když existuje stejný profil, mohou se zařízení funkčně lišit v závislosti na jejich specifikacích.
- Kvůli charakteristice bezdrátové technologie BLUETOOTH je během poslechu hudby zvuk přehrávaný reproduktorem mírně opožděn za zvukem, který se přehrává na zařízení BLUETOOTH.
- Reproduktor podporuje bezpečnostní funkce splňující standard BLUETOOTH pro zajištění bezpečného připojení při použití bezdrátové technologie BLUETOOTH, nicméně toto zabezpečení nemusí být dostatečné v závislosti na nastavení. Při komunikaci pomocí bezdrátové technologie BLUETOOTH buďte opatrní.
- Během komunikace BLUETOOTH neneseme žádnou odpovědnost za případný únik informací.
- Zařízení disponující funkcí BLUETOOTH musí splňovat standard BLUETOOTH specifikovaný společností Bluetooth SIG, Inc. a být ověřeno. I když připojené zařízení splňuje výše uvedený standard BLUETOOTH, některá zařízení se nemusejí připojovat nebo fungovat správně v závislosti na jejich specifikacích a funkcích.
- V závislosti na zařízení BLUETOOTH připojeném k reproduktoru, komunikačním prostředí či podmínkách použití může dojít k šumu nebo výpadkům zvuku.
- Zařízení s vestavěným rádiem či tunerem nelze připojit k reproduktoru přes připojení BLUETOOTH, protože při jejich příjmu může dojít k šumu.
- Přesuňte reproduktor dále od televizoru, rádia, tuneru atd., protože při jejich příjmu může dojít k šumu.

Bezdrátový reproduktor
ULT FIELD 7

Licence

- Součástí tohoto produktu je software, který společnost Sony využívá na základě licenčního ujednání s vlastníkem jeho autorských práv. Jsme povinni zveřejnit zákazníkům obsah tohoto ujednání na základě požadavku vlastníka autorských práv k tomuto softwaru. Otevřete, prosím, následující adresu URL a přečtěte si.
<https://rd1.sony.net/help/speaker/sl/24/>
- Použití známky Made for Apple znamená, že příslušenství je určeno k připojení k výrobkům značky Apple označeným ve známce a že vývojář certifikací zaručuje splnění výkonnostních standardů značky Apple. Společnost Apple není odpovědná za provoz tohoto zařízení ani za splnění bezpečnostních a zákonných standardů tímto zařízením. Použití tohoto příslušenství s výrobkem značky Apple může ovlivnit bezdrátové funkce.
- Služby nabízené třetími stranami mohou být měněny, pozastaveny nebo ukončeny bez předchozího upozornění. Společnost Sony za podobné situace nenesе žádnou zodpovědnost.

Bezdrátový reproduktor
ULT FIELD 7

Ochranné známky

- Google, Android a Google Play jsou ochranné známky společnosti Google LLC.
- Apple, logo Apple, iPhone, iPod, iPod touch, Mac a macOS jsou ochranné známky společnosti Apple Inc., registrované v USA a jiných zemích.
- App Store je značka služby společnosti Apple Inc. registrovaná v USA a dalších státech.
- IOS je ochranná známka nebo registrovaná ochranná známka společnosti Cisco ve Spojených státech amerických a dalších zemích a její použití probíhá na základě licence.
- Microsoft, Windows a Windows Media jsou obchodními značkami nebo registrovanými obchodními značkami společnosti Microsoft Corporation v USA a/nebo jiných zemích.
- Slovní značka a loga BLUETOOTH® jsou registrované ochranné známky vlastněné organizací Bluetooth SIG, Inc. a veškeré využití takových značek společností Sony Group Corporation a jejími dceřinými společnostmi probíhá na základě licence.
- LDAC a logo LDAC jsou ochranné známky společnosti Sony Group Corporation nebo jejích přidružených společností.

Všechny ostatní obchodní značky a registrované obchodní značky jsou obchodními značkami nebo registrovanými obchodními značkami odpovídajících držitelů. V této příručce nejsou uvedeny značky TM a ®.

Bezdrátový reproduktor
ULT FIELD 7

Co mohu udělat k vyřešení problému?

Nefunguje-li reproduktor podle očekávání, zkuste následující postup k vyřešení problému.

- Viz tato Uživatelská příručka: najděte symptomy problému a zkuste všechny uvedené nápravné akce.
- Nabijte reproduktor.
Některé problémy lze vyřešit nabitím vestavěné baterie.
- Restartujte reproduktor.
- Zinicializujte reproduktor.
Tato operace obnoví výchozí nastavení, jako je hlasitost apod., a smaže všechny údaje o párování.
- Vyhledejte informace o tomto problému na webových stránkách zákaznické podpory.
- Informace týkající se reproduktoru viz následující stránky zákaznické podpory:
 - Pro zákazníky v Americe:
<https://www.sony.com/am/support>
 - Pro zákazníky v Evropě:
<https://www.sony.eu/support>
 - Pro zákazníky v Číně:
<https://service.sony.com.cn>
 - Pro zákazníky v ostatních zemích/regionech:
<https://www.sony-asia.com/support>

Pokud výše uvedené operace nefungují, obraťte se na nejbližšího prodejce Sony.

Příbuzné téma

- [Restartování reproduktoru](#)
- [Inicializace reproduktoru](#)

Bezdrátový reproduktor
ULT FIELD 7

Reproduktor nelze nabít

- Ověřte, že je napájecí kabel řádně zapojen do reproduktoru. Dále ověřte, že je napájecí kabel řádně zapojen do el. zásuvky.
 - Reproduktor nabíjejte při okolní teplotě v rozsahu 5 - 35 °C. Nezapomeňte, že teplota v místnosti může klesnout na 5 °C nebo níže v závislosti na ročním období, např. v zimě.
-

Příbuzné téma

- [Nabíjení reproduktoru](#)
- [O indikátorech](#)
- [Poznámky k nabíjení](#)

Bezdrátový reproduktor
ULT FIELD 7

Reproduktor nelze zapnout nebo náhle dojde k jeho vypnutí

- Dobíjecí vestavěná baterie může být vybitá nebo jí dochází kapacita. Zapojte reproduktor do el. zásuvky přes dodaný napájecí kabel, aby se baterie nabíjela.
- Může být aktivovaná funkce Autom. pohotovostní režim. Deaktivujte funkci Autom. pohotovostní režim.
- Přiblížení mikrofону k reproduktoru může vyvolat akustickou zpětnou vazbu. Jestliže k tomu dojde, může se v závislosti na své hlasitosti reproduktor díky funkci ochrany výrobku vypnout. V takovém případě odpojte napájecí kabel, chvíli počkejte a potom reproduktor opět zapněte.

Příbuzné téma

- [Nabíjení reproduktoru](#)
- [Funkce Autom. pohotovostní režim \(úspora energie\)](#)
- [Je slyšet akustická zpětná vazba](#)

Bezdrátový reproduktor
ULT FIELD 7

Absence zvuku/zvuk pouze z jednoho reproduktoru/nízká úroveň zvuku/zkreslený zvuk/hluk nebo šum na výstupu reproduktoru

- Ověřte, že je zapnutý reproduktor i připojené zařízení.
- Zvyšte hlasitost reproduktoru a připojeného zařízení.
- V závislosti na připojeném zařízení BLUETOOTH nemusí nastavení hlasitosti na zařízení BLUETOOTH změnit úroveň hlasitosti reproduktoru (tj. indikátor  (napájení) neblíká). Pokud se zdá být hlasitost reproduktoru nízká, nastavte úroveň hlasitosti zařízení BLUETOOTH na vhodnou úroveň a pak nastavte úroveň hlasitosti reproduktoru pomocí tlačítek -/+ (hlasitost).
- Ověřte, že na připojeném zařízení probíhá přehrávání.
- Během přehrávání v režimu BLUETOOTH si ověřte, že jsou audio kabel a zařízení USB odpojeny od konektoru AUDIO IN i konektoru PLAY/CHARGE OUTPUT (USB).
- Během přehrávání v režimu AUDIO IN ověřte, že je do konektoru AUDIO IN řádně zapojen audiokabel.
- Při připojení počítače k reproduktoru ověřte, že je nastavení audiovýstupu počítače nastaveno na zařízení BLUETOOTH.
- Ověřte, že reproduktor ustanovil připojení BLUETOOTH se zařízením BLUETOOTH.
- Spárujte reproduktor a zařízení BLUETOOTH znovu.
- Před připojením více reproduktorů přes připojení BLUETOOTH pro funkci Stereofonní pár či funkci Párty-připojení aktualizujte předinstalovaný software na nejnovější verzi na všech reproduktorech.
- Je-li zařízení zapojené do konektoru AUDIO IN monofonní, může zvuk generovat pouze levá součást reproduktoru (levý kanál).
- Má-li připojené zařízení funkci ekvalizéru, vypněte ji.
- Vždy mějte reproduktor mimo dosah mikrovlnné trouby, bezdrátové sítě LAN atd.
- Umístěte zařízení BLUETOOTH blíže k reproduktoru. Stojí-li mezi reproduktorem a zařízením BLUETOOTH nějaká překážka, přemístěte ji jinam.
- Bliká-li indikátor CHARGE pomalu, vypněte reproduktor a dostatečně nabijte vestavěnou baterii.
- Zařízení s vestavěným rádiem či tunerem nelze připojit k reproduktoru přes připojení BLUETOOTH, protože při jejich příjmu může dojít k šumu.
- Přesuňte reproduktor dále od televizoru, rádia, tuneru atd., protože při jejich příjmu může dojít k šumu.
- Jsou-li při použití funkce Stereofonní pár nebo funkce Párty-připojení k zařízení BLUETOOTH připojena jakákoli jiná zařízení BLUETOOTH, jako je myš BLUETOOTH či klávesnice BLUETOOTH, ukončete připojení mezi nimi.
- U některých zařízeních BLUETOOTH může dojít ke změně kvality připojení BLUETOOTH. Je-li dané zařízení kompatibilní s touto funkcí, vyberte předvolbu „Priorita stabilního připojení (SBC)“ pro kvalitu připojení BLUETOOTH. Podrobné informace viz návod k použití dodaný se zařízením.

- Vyberte předvolbu „Priorita stabilního připojení (SBC)“ pro kvalitu připojení BLUETOOTH reproduktoru.
- Na připojené zařízení nainstalujte nejnovější verzi aplikace „Sony | Music Center“. Pokud nelze použít nejnovější verzi aplikace „Sony | Music Center“ nebo nelze připojit reproduktor a zařízení BLUETOOTH přes připojení BLUETOOTH, odinstalujte aplikaci „Sony | Music Center“ a nainstalujte ji znovu.
- V závislosti na aplikaci používané na připojeném zařízení BLUETOOTH nemusíte slyšet žádný zvuk. V takovém případě aplikaci zavřete a spusťte ji znovu. To může pomoci vyřešit problém.

Příbuzné téma

- [Nabíjení reproduktoru](#)
- [Párování a připojování se zařízeními BLUETOOTH](#)
- [Poslech hudby zařízení přes připojení BLUETOOTH](#)
- [Výběr kvality přehrávání hudby přes připojení BLUETOOTH \(kodek\)](#)
- [O indikátorech](#)

5-056-533-61(2) Copyright 2024 Sony Corporation

Bezdrátový reproduktor
ULT FIELD 7

Zvuk během použití postupně slábne

- Zvuk může slábnout v následujících případech. Nejedná se o poruchu.
 - Zatímco je reproduktor napájen z vestavěné dobíjecí baterie, dochází k jejímu postupnému vybití a indikátor CHARGE přitom pomalu bliká.
 - Okolní teplota reproduktoru je vysoká.
- Slábne-li zvuk během použití, proveďte níže uvedený postup.
 1. Vypněte reproduktor.
 2. Dostatečně nabijte dobíjecí vestavěnou baterii.

Příbuzné téma

- [Nabíjení reproduktoru](#)

Bezdrátový reproduktor
ULT FIELD 7

Zařízení USB nelze detekovat; nefunguje přehrávání ze zdroje zvuku; reproduktor negeneruje žádný zvuk; přehrávání nezačíná od první skladby

- Vypněte reproduktor, odpojte a opět připojte zařízení USB, a pak reproduktor zapněte znovu.
- Připojené zařízení USB není s reproduktorem kompatibilní. Viz informace o kompatibilních zařízeních.
- Ověřte formát souborů na zařízení USB. Reproduktor nepodporuje zařízení USB zformátovaná na jiný systém souborů než FAT16 či FAT32.*
 - * I když reproduktor systémy souborů FAT16 a FAT32 podporuje, některá zařízení USB nemusejí tyto systémy souborů FAT podporovat. Podrobnosti viz návod k použití přiložený k zařízení USB, nebo se obraťte na jeho výrobce.
- K obnovení režimu normálního přehrávání použijte aplikaci „Sony | Music Center“.
- Má-li připojené zařízení USB úložný prostor rozdělený na oddíly, je reproduktor schopen přehrávat pouze audiosoubory uložené v prvním oddílu.
- Reproduktor není schopen přehrávat jakékoli šifrované ani heslem chráněné soubory.
- Reproduktor není schopen přehrávat jakékoli soubory chráněné technologií DRM (Digital Rights Management).
- Když připojené zařízení USB nefunguje správně, viz návod k použití přiložený k zařízení USB.

Příbuzné téma

- [Připojování k zařízení USB](#)
- [Poslech hudby zařízení USB](#)

Bezdrátový reproduktor
ULT FIELD 7

Zvuk z reproduktoru obsahuje šum, vynechává, nebo je zkreslený

- Připojené zařízení USB není s reproduktorem kompatibilní. Viz informace o kompatibilních zařízeních.
 - Vypněte reproduktor, odpojte a opět připojte zařízení USB, a pak reproduktor zapněte znovu.
 - Ověřte, že šum ani zkreslení není obsaženo v samotném audiosouboru. Šum může být generován při kódování audiosouboru. V takovém případě audiosoubor smažte a znovu zakódujte původní zvukový soubor. Pokud zvuk z reproduktoru obsahuje šum nebo je zkreslen vždy ve stejném bodu přehrávání, je zřejmě nějaký problém v samotném souboru.
 - Je nízké nastavení přenosové rychlosti pro generování či kódování audiosouborů. Zvyšte přenosovou rychlost a zakódujte původní zvukový soubor na zařízení USB.
-

Příbuzné téma

- [Připojování k zařízení USB](#)

Bezdrátový reproduktor
ULT FIELD 7





Dlouho trvá, než se spustí přehrávání

V následujících případech může reproduktoru delší dobu trvat, než načte zvuková data.

- Zařízení USB obsahuje větší počet složek či souborů.
- Zařízení USB má velmi komplikovanou strukturu.
- Zařízení USB disponuje příliš velkou kapacitou paměti, se kterou neumí reproduktor pracovat.
- Vnitřní paměť zařízení USB je fragmentována.

Bezdrátový reproduktor
ULT FIELD 7

Reproduktor nelze spárovat se zařízením BLUETOOTH

- Umístěte reproduktor a zařízení BLUETOOTH do vzdálenosti 1 m od sebe.
- Při použití funkce Stereofonní pár nebo funkce Párty-připojení párujte s reproduktorem, jehož indikátor  (BLUETOOTH) bliká modře.
- Pokud indikátor  (BLUETOOTH) neblíká dvakrát po sobě modře, stiskněte tlačítko  (BLUETOOTH) zhruba na 2 sekundy. Z reproduktoru zazní hlasová indikace (Pairing (Párování)) a indikátor  (BLUETOOTH) začne blikat dvojitě (režim párování).
- Jakmile je reproduktor zinicializován, zařízení iPhone se nemusí připojit k reproduktoru. V takovém případě smažte údaje o párování na zařízení iPhone a pak je spárujte znovu.
- Ověřte, že je zařízení BLUETOOTH zapnuto a že je na něm zaktivovaná funkce BLUETOOTH.
- Není-li reproduktor na zařízení BLUETOOTH zobrazen, vypněte zařízení a pak jej znovu zapněte. Může dojít ke zlepšení situace.
- V závislosti na specifikacích televizoru nemusí dojít k sestavení spojení BLUETOOTH mezi reproduktorem a televizorem, i když televizor disponuje funkcí BLUETOOTH.

Příbuzné téma

- [Párování a připojování se zařízeními BLUETOOTH](#)
- [O indikátorech](#)
- [Inicializace reproduktoru](#)

Bezdrátový reproduktor
ULT FIELD 7

Reproduktorový výstup je přerušovaný

I když je vybrána předvolba „Priorita kvality zvuku“ pro kvalitu připojení BLUETOOTH, může příjem signálu u reproduktoru kolísat v závislosti na kombinaci nastavení u daného zařízení BLUETOOTH a okolních podmínkách. V takovém případě může při řešení problému pomoci následující.

- Přemístěte reproduktor dále od zařízení, jako je mikrovlnná trouba či přístupový bod bezdrátové sítě LAN.
 - U některých zařízení BLUETOOTH může dojít ke změně kvality připojení BLUETOOTH. Je-li dané zařízení kompatibilní s touto funkcí, vyberte předvolbu „Priorita stabilního připojení (SBC)“ pro kvalitu připojení BLUETOOTH. Podrobné informace viz návod k použití dodaný se zařízením.
 - Vyberte předvolbu „Priorita stabilního připojení (SBC)“ pro kvalitu připojení BLUETOOTH reproduktoru.
-

Příbuzné téma

- [Výběr kvality přehrávání hudby přes připojení BLUETOOTH \(kodek\)](#)

Bezdrátový reproduktor
ULT FIELD 7

Pro funkci Stereofonní pár nelze zařízení BLUETOOTH připojit k reproduktoru

- Na každém reproduktoru, který chcete pro tuto funkci připojit, zaktualizujte předinstalovaný software na nejnovější verzi.
(Podrobnosti o postupu aktualizace viz [Aktualizace předinstalovaného softwaru](#).)
 - Před nastavením funkce Stereofonní pár zaktualizujte aplikaci „Sony | Music Center“ na nejnovější verzi.
Podrobnosti o aplikaci „Sony | Music Center“ viz následující adresa URL:
<https://www.sony.net/smcqa/>
 - Zajistěte, aby 2 reproduktory k připojení pro tuto funkci byly ve vzdálenosti do 1 m od sebe.
 - Před nastavením funkce Stereofonní pár zastavte přehrávání v případě, že probíhá přehrávání hudby.
-

Příbuzné téma

- [Poslech hudby pomocí 2 bezdrátových reproduktorů \(funkce Stereofonní pár\)](#)
- [Co lze dělat s aplikací „Sony | Music Center“](#)
- [Aktualizace předinstalovaného softwaru](#)

Bezdrátový reproduktor
ULT FIELD 7

Pomocí funkce Párty-připojení se nelze připojit k reproduktoru

- Ověřte, že je zařízení kompatibilní s funkcí Párty-připojení. Zařízení kompatibilní s funkcí Wireless Party Chain nejsou pro připojení použitelná.
 - Na každém reproduktoru, který chcete pro tuto funkci připojit, zaktualizujte předinstalovaný software na nejnovější verzi.
(Podrobnosti o postupu aktualizace viz [Aktualizace předinstalovaného softwaru](#).)
 - Před nastavením funkce Párty-připojení zaktualizujte aplikaci „Sony | Music Center“ na nejnovější verzi.
Podrobnosti o aplikaci „Sony | Music Center“ viz následující adresa URL:
<https://www.sony.net/smcqa/>
 - Zajistěte, aby všechny reproduktory k připojení pro tuto funkci byly ve vzdálenosti do 1 m od sebe.
 - Před nastavením funkce Párty-připojení zastavte přehrávání v případě, že probíhá přehrávání hudby.
-

Příbuzné téma

- [Využívání bezdrátového přehrávání pomocí více reproduktorů \(funkce Párty-připojení\)](#)
- [Co lze dělat s aplikací „Sony | Music Center“](#)
- [Aktualizace předinstalovaného softwaru](#)

Bezdrátový reproduktor
ULT FIELD 7

Pro funkci Párty-připojení nelze přidat reproduktor

- Pro přidání nového reproduktoru do jakékoli skupiny nastavené pomocí aplikace „Sony | Music Center“ použijte aplikaci „Sony | Music Center“.
Podrobnosti o aplikaci „Sony | Music Center“ viz následující adresa URL:
<https://www.sony.net/smcqa/>
 - Zajistěte, aby všechny reproduktory k připojení pro tuto funkci byly ve vzdálenosti do 1 m od sebe.
 - Před nastavením funkce Párty-připojení zastavte přehrávání v případě, že probíhá přehrávání hudby.
-

Příbuzné téma

- [Využívání bezdrátového přehrávání pomocí více reproduktorů \(funkce Párty-připojení\)](#)

Bezdrátový reproduktor
ULT FIELD 7

Reproduktor nelze připojit současně ke 2 zařízením (vícebodové připojení)

- Funkci vícebodového připojení nelze používat během použití funkce Stereofonní pár či funkce Párty-připojení.
 - Funkci vícebodového připojení nemusí být možné používat v závislosti na daném zařízení BLUETOOTH.
-

Příbuzné téma

- [Připojení reproduktoru současně ke 2 zařízením BLUETOOTH \(vícebodové připojení\)](#)

Bezdrátový reproduktor
ULT FIELD 7

Není slyšet zvuk mikrofonu

- Nastavte hlasitost mikrofonu otočením knoflíku úrovně MIC a GUITAR.

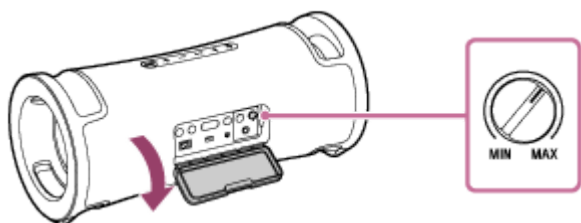

- Ověřte, že je mikrofon zapnutý.

Bezdrátový reproduktor
ULT FIELD 7

Je slyšet akustická zpětná vazba

- Snižte hlasitost.
- Přesuňte mikrofon dále od reproduktoru nebo změňte jeho směr.

Poznámka

- Přiblížení mikrofonu k reproduktoru může vyvolat akustickou zpětnou vazbu. Jestliže k tomu dojde, může se v závislosti na své hlasitosti reproduktor díky funkci ochrany výrobku vypnout. V takovém případě odpojte napájecí kabel, chvíli počkejte a potom reproduktor opět zapněte.

Bezdrátový reproduktor
ULT FIELD 7

Restartování reproduktoru

V následujících případech reproduktor restartujte stisknutím a podržením tlačítka  (napájení) přibližně 10 sekund.

- Po zapnutí reproduktoru jej nelze obsluhovat.
- Po vyřešení problémů s párováním nelze reproduktor obsluhovat.

Reproduktor se během procesu restartování vypne, a po dokončení tohoto procesu se znovu zapne.

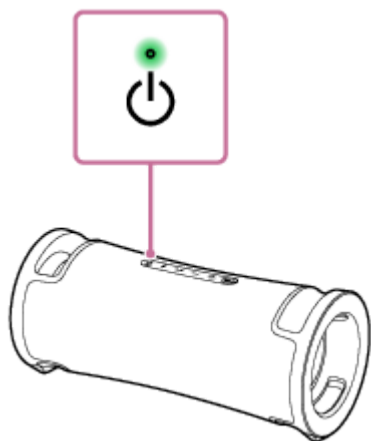

Poznámka

- Restartování reproduktoru nesmaže jeho údaje o párování. Nicméně údaje o párování se ukládají do reproduktoru, když je reproduktor vypnut. Po spárování reproduktoru s novým zařízením reproduktor vypněte a znovu zapněte, a pak reproduktor restartujte.
- Restartování reproduktoru může změnit jeho hlasitost, funkci či nastavení zvuku.

Bezdrátový reproduktor
ULT FIELD 7

Inicializace reproduktoru

Pokud reproduktor po restartování nefunguje správně, zinicilizujte jej a obnovte jeho výchozí nastavení.

Při zapnutí reproduktoru stiskněte a podržte tlačítko ►|| (přehrát) a tlačítko ULT, dokud nedojde k jeho vypnutí (nejméně 5 sekund).

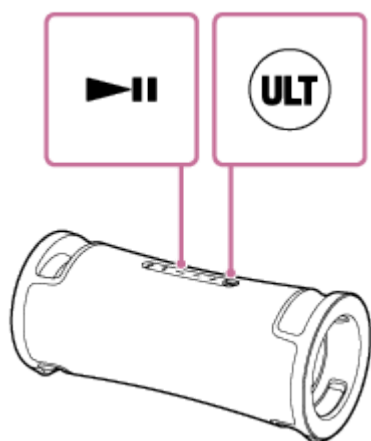

Reproduktor se zinicilizuje. Nastavení, jako je hlasitost apod., se obnoví na výchozí nastavení, a smažou se všechny údaje o párování.

Poznámka

- Reproduktor nelze zinicilizovat v případě, že je vypnutý.

Příbuzné téma

- [Párování a připojování se zařízeními BLUETOOTH](#)
- [Restartování reproduktoru](#)

Bezdrátový reproduktor
ULT FIELD 7

Technické údaje

Reproduktor

Reproduktorový systém

2cestný, pasivní zářič

Reproduktorová jednotka

Hlubkový reproduktor: Přibl. 114 × 114 mm (2)

Výškový reproduktor: Přibl. 46 mm průměr (2)

Všeobecné

Vstupy

- Konektor USB typu A: Podporuje zařízení USB (třídy Mass Storage)
- Konektor AUDIO IN (ø 3,5 mm)
- Konektor MIC/GUITAR (ø 6,3 mm)
Citlivost 1 mV, impedance 10 kΩ (při vypnutém režimu kytary)
Citlivost 200 mV, impedance 500 kΩ (při zapnutém režimu kytary)

Stejnoseměrný výstup

Konektor USB typu A (pro nabíjení baterie připojeného zařízení) (5 V= /MAX. 1,5 A)

Napájení

- Pro zákazníky v Severní Americe:
120 V~, 60 Hz, nebo pomocí vestavěné lithium-iontové baterie
- Pro zákazníky v ostatních zemích/regionech:
120 - 240 V~, 50/60 Hz, nebo pomocí vestavěné lithium-iontové baterie

Spotřeba

Přibl. 45 W

Spotřeba energie v pohotovostním režimu

Při zapnutí pohotovostního režimu BLUETOOTH: 2 W nebo méně

Při vypnutí pohotovostního režimu BLUETOOTH: 0,5 W nebo méně

Provozní teploty

5 - 35 °C

Rozměry (včetně vyčnívajících částí a ovládacích prvků)

Přibl. 512 × 224 × 222 mm (š/v/h)

Hmotnost (včetně baterie)

Přibl. 6,3 kg

Tip

- Informace o době potřebné k nabití vestavěné dobíjecí baterie a o její výdrž během přehrávání zvuku ze zařízení BLUETOOTH viz [Nabíjení reproduktoru](#).

Kompatibilní modely zařízení iPhone/iPod

iPhone 14 Pro Max, iPhone 14 Pro, iPhone 14 Plus, iPhone 14, iPhone SE (3. generace), iPhone 13 Pro Max, iPhone 13 Pro, iPhone 13, iPhone 13 mini, iPhone 12 Pro Max, iPhone 12 Pro, iPhone 12, iPhone 12 mini, iPhone SE (2. generace), iPhone 11 Pro Max, iPhone 11 Pro, iPhone 11, iPhone XS Max, iPhone XS, iPhone XR, iPhone X, iPhone 8 Plus, iPhone 8, iPhone 7 Plus, iPhone 7, iPhone SE, iPhone 6s Plus, iPhone 6s, iPod touch (7. generace) (k srpnu 2023)

5-056-533-61(2) Copyright 2024 Sony Corporation