

Trådløs højttaler  
ULT FIELD 7

Model: YY7858E

Design og specifikationer kan blive ændret uden varsel.

**Hurtigstartvejledning****Download appen**

Ved hjælp af "Sony | Music Center" kan du justere en equalizer og lydkvaliteten på højttaleren, der er tilsluttet via en BLUETOOTH®-tilslutning. Du kan også betjene og afspille fra forskellige lydkilder, der er sluttet til højttaleren. For at anvende alle funktioner og forbedringer af ydeevnen skal du benytte de nyeste versioner af "Sony | Music Center" og den indbyggede software til højttaleren. For detaljer skal du se de følgende.

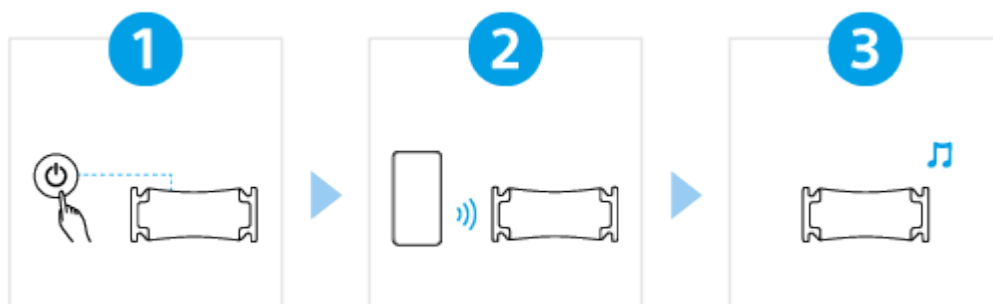
<https://www.sony.net/elesupport/>**Lad os begynde at anvende højttaleren**

**1**

### Tænd for strømmen



Tryk på  (strøm)-knappen. Når du anvender højttaleren for første gang efter købet, går den automatisk i sammenkædningsstilstand, og  (BLUETOOTH)-indikatoren begynder at dobbeltblinke (sammenkædningsstilstand).

**2**

### Tilslutning med BLUETOOTH-enheder



Betjen BLUETOOTH-enheden for at udføre sammenkædningsproceduren og/eller for at etablere BLUETOOTH-tilslutning.

Når der er oprettet en BLUETOOTH-tilslutning, hører du notifikationslyden fra højttaleren, og aktiviteten af  (BLUETOOTH)-indikatoren skifter fra at blinke til at lyse.

**3**

### Lyt til musik



Start afspilning på en BLUETOOTH-enhed.

## For yderligere funktioner



## Fiestable

Ved at anvende "Fiestable" kan du nyde karaoke, føje DJ-effekter til musikken og fleksibelt ændre lamperne på højttalerne.\*

Installér "Fiestable" på din smartphone osv. fra Google Play (Play Store) eller fra App Store.

\* Understøttede funktioner varierer alt efter modellen af din højttaler.

## SRS-ULT70

### Kom i gang

[Dele og knapper](#)

[Transport/placering af højttaleren](#)

### Strømkilde/opladning

[Opladning af højttaleren](#)

[Tænding for strømmen](#)

[Slukning for strømmen](#)

[Brug af BLUETOOTH-standbyfunktionen \(automatisk tænding\)](#)

[Opladning af en USB-enhed som fx en smartphone eller iPhone](#)

[Automatisk standbyfunktion \(strømbesparende\)](#)

[Anvendelse af højttaleren med mindre strømforbrug fra det genopladelige batteri \(STAMINA\)](#)

### Lysfunktion

[Tænding/slukning af højttalerens lampe \(lysfunktion\)](#)

## Udførelse af tilslutninger

### USB-enhed

[Tilslutning med en USB-enhed](#)

### BLUETOOTH-enhed

[Sådan oprettes der trådløse forbindelser til BLUETOOTH-enheder](#)

[Nem tilslutning til BLUETOOTH-enheder med "Sony | Music Center" via en BLUETOOTH-tilslutning](#)

[Parring og tilslutning med BLUETOOTH-enheder](#)

[Tilslutning med en computer via en BLUETOOTH-tilslutning \(Windows®\)](#)

[Tilslutning med en computer via en BLUETOOTH-tilslutning \(Mac\)](#)

### Multipunkttilslutning

[Tilslutning af højttaleren samtidigt med 2 BLUETOOTH enheder \(multipunkttilslutning\)](#)

## Lytning til musik

### USB-enhed

[Lytning til musik fra en USB-enhed](#)

### BLUETOOTH-enhed

[Lytning til musik fra en enhed via en BLUETOOTH-tilslutning](#)

[Valg af kvalitet for musikafspilning via en BLUETOOTH-tilslutning \(Codec\)](#)

[Understøttede codecs](#)

[Afbrydelse af BLUETOOTH-tilslutningen \(Efter brug\)](#)

[Tænding eller slukning for BLUETOOTH-funktionen](#)

[Lytning til musik fra en bærbar lydenhed osv. gennem en kablet tilslutning](#)

[Skift af lydeffekterne](#)

### Stereopar-funktion

[Trådløs lytning til musik med 2 højttalere \(Stereopar-funktion\)](#)

### Festtilslutningsfunktion

[Trådløs afspilning vha. flere højttalere \(Festtilslutningsfunktion\)](#)

### Yderligere funktioner

[Brug af en ekstern mikrofon](#)

[Lytning til lyd fra en guitar](#)

## Brug af "Sony | Music Center"

[Dette kan du gøre med "Sony | Music Center"](#)

[Installering af "Sony | Music Center"](#)

## Brug af "Fiestable"

[Dette kan du gøre med "Fiestable"](#)

[Installering af "Fiestable"](#)

## Information

[Om indikatorerne](#)

[Opdatering af den præinstallerede software](#)

## Bemærkninger om brug

[Forholdsregler](#)

[Bemærkninger om opladning](#)

[Bemærkninger om vandtætte og støvtætte egenskaber](#)

[Sådan behandles højttaleren](#)

[Om den trådløse BLUETOOTH-teknologi](#)

[Licenser](#)

[Varemærker](#)

## Fejlfinding

[Hvad kan jeg gøre for at løse et problem?](#)

### Strømforsyning

[Ikke i stand til at oplade højttaleren](#)

[Ikke i stand til at tænde for højttaleren, eller højttaleren slukker pludselig](#)

### Lyd

[Ingen lyd/Kun lyd fra én højttaler/Lavt lydniveau/Forvrænget lyd/Summen eller støj i højttalerudgangen](#)

[Lyden bliver lav under brug](#)

### USB-enhed

[USB-enheden registreres ikke: afspilning fra en lydkilde mislykkedes; der kommer ingen lyd ud af højttaleren; afspilning starter ikke med det første spor](#)

[Lyden fra højttaleren indeholder støj, springer over eller er forvrænget](#)

[Det tager lang tid, før afspilning starter](#)

## BLUETOOTH-enhed

[Ikke i stand til at parre højttaleren med en BLUETOOTH-enhed](#)

[Højttalerudgang afbrudt](#)

[Ikke i stand til at tilslutte en BLUETOOTH-enhed med højttaleren for Stereopar-funktionen](#)

[Ikke i stand til at tilslutte med en højttaler for Festslytningsfunktionen](#)

[Ikke i stand til at tilføje en højttaler for Festslytningsfunktionen](#)

[Ikke i stand til at tilslutte højttaleren samtidigt med 2 enheder \(multipunkttilslutning\).](#)

## Mikrofon

[Der er ingen mikrofonlyd](#)

[Der er akustisk feedback](#)

## Nulstil

[Genstart af højttaleren](#)

[Initialisering af højttaleren](#)



## Specifikationer

[Specifikationer](#)

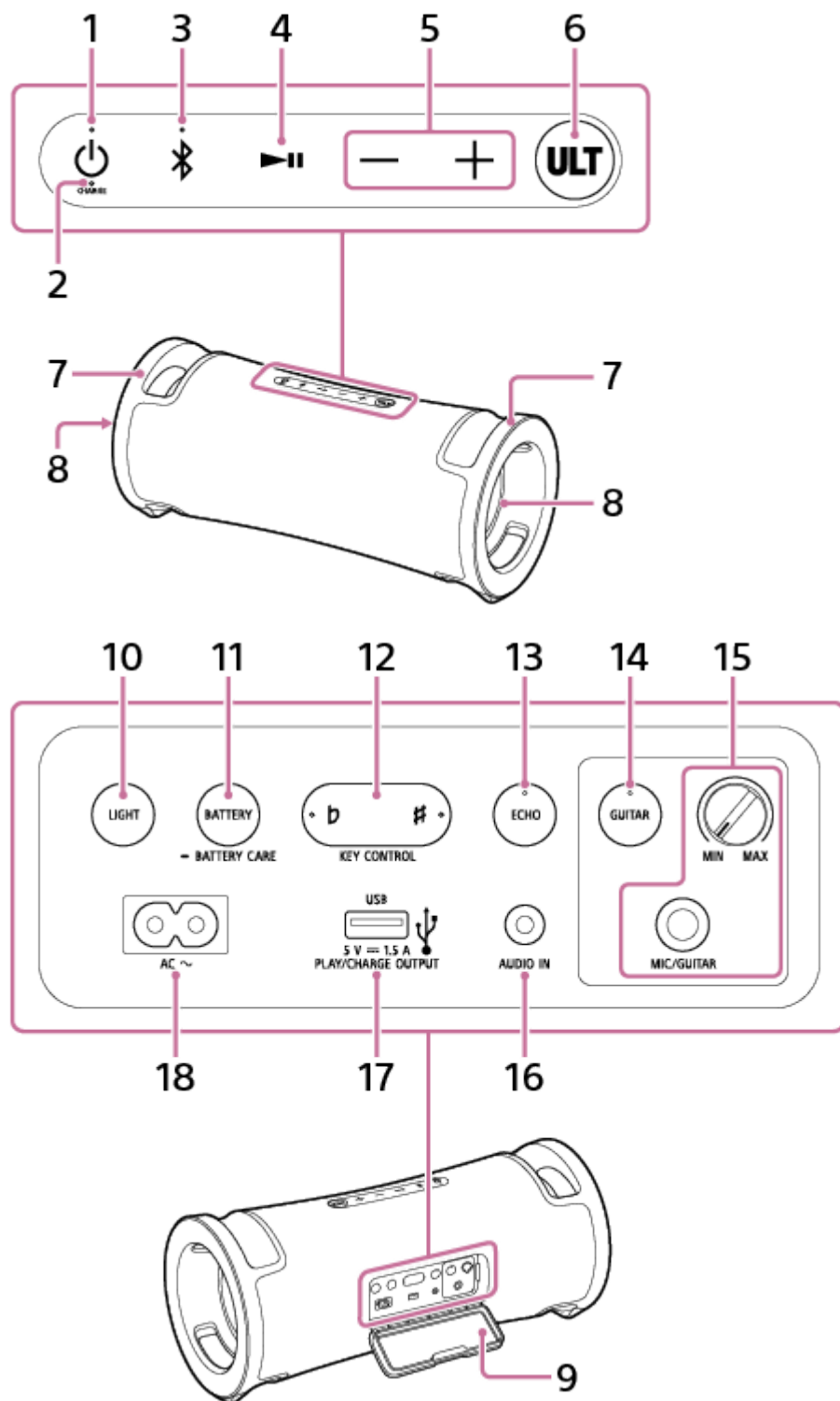
## Dele og knapper



1. ⏻(strøm)-knap med indikator
2. CHARGE-indikator
3. 📶(BLUETOOTH)-knap med indikator

4. ► (afspil)-knap <sup>\*1</sup>
5. -/+ (lydstyrke)-knapper
6. ULT-knap
7. Håndtag
8. Lamper
9. Hætte
10. LIGHT-knap
11. BATTERY-knap/  BATTERY CARE-knap
12. KEY CONTROL  (flad)-knap med indikator/  (skarp)-knap med indikator
13. ECHO-knap med indikator
14. GUITAR-knap med indikator
15. MIC og GUITAR-niveau (MIN/MAX)-knap  
MIC/GUITAR-stik (Φ 6,3 mm)
16. AUDIO IN-stik (Φ 3,5 mm) <sup>\*2</sup>
17. PLAY/CHARGE OUTPUT (Kun jævnstrømsudgang)-port (USB) <sup>\*3</sup>
18. AC-indgangsstik

<sup>\*1</sup> Berøres og holdes ► (afspil)-knappen i ca. 5 sekunder, får det højttaleren til at afspille det musiknummer, som er gemt til demonstrationsformål. For at deaktivere denne funktion skal du trykke på ► (afspil)-knappen endnu en gang.

<sup>\*2</sup> Tilslutning af et lyd kabel frakobler lydudgangen fra BLUETOOTH-enheden.

<sup>\*3</sup> Tilslutning af en USB-enhed frakobler lydudgange fra BLUETOOTH-enheden og den enhed, som er tilsluttet til AUDIO IN-stikket.

### Bemærk!

- Porten og stikkene på højttaleren er ikke designet til at være vandtætte og støvtætte. Brug ikke højttaleren på steder, hvor højttaleren sandsynligvis får sprøjtet vand på sig. Når du er færdig med at anvende højttaleren, skal du sørge for at lukke hættens ordentligt.

---

### Relateret emne

- [Om indikatorerne](#)

Trådløs højttaler  
ULT FIELD 7

## Transport/placering af højttaleren

### For at transportere højttaleren

Inden transport af højttaleren skal alle kablerne frakobles højttaleren.

Tag fat i venstre og højre håndtag med begge hænder, og løft og flyt derefter højttaleren.

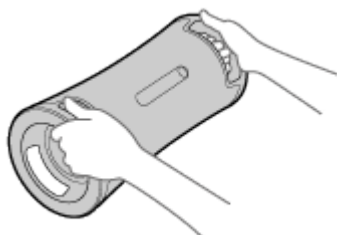

#### Bemærk!

- For at undgå personskader og/eller materielle skader skal du placere dine hænder ordentligt på højttaleren for at holde og transportere højttaleren.
- Lad ikke børn eller babyer være i nærheden, når højttaleren transporteres.
- Hvis din hud forbliver i kontakt med håndtaget i lang tid, mens lyset er tændt, er der en risiko for forbrændinger ved lav temperatur. For at transportere højttaleren, mens den er tændt, skal du slukke for lyset (lysfunktion).

### For at placere højttaleren i den lodrette retning

Højttaleren kan også placeres i den lodrette retning.

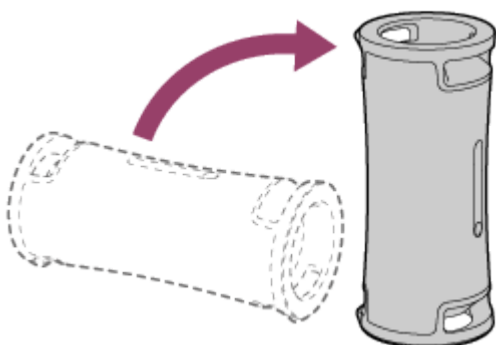

#### Relateret emne

- [Tænding/slukning af højttalerens lampe \(lysfunktion\)](#)



Trådløs højttaler  
ULT FIELD 7



## Opladning af højttaleren

Højttaleren er i stand til at køre på strøm fra enten en stikkontakt tilsluttet vha. den medfølgende netledning eller fra det genopladelige indbyggede lithium-ion-batteri.

Når du anvender højttaleren for første gang, skal du sørge for at oplade det indbyggede batteri i mere end 1 time, før du tænder for højttaleren.

Når det indbyggede batteri er opladet på forhånd, kan du anvende højttaleren på batteristrøm alene.

### Tip!

- Til opladning af det indbyggede batteri i højttaleren er indstillingen batteribevarengstilstand til rådighed ud over den normale opladningsmetode. Batteribevarengstilstanden begrænser den maksimale opladningskapacitet til ca. 90% og får batteriets levetid til at vare længere. Den tilgængelige afspilningstid i batteribevarengstilstanden er kortere end tiden til rådighed, når det indbyggede batteri oplades vha. den normale opladningsmetode. På købstidspunktet er højttaleren ikke i batteribevarengstilstand.
- Mens højttaleren er tændt, placeres højttaleren i batteribevarengstilstand, når der trykkes og holdes på BATTERY-knappen/  BATTERY CARE-knappen bagved hættens på bagsiden af højttaleren i ca. 2 sekunder, og du hører stemmevejledningen (Battery Care mode, ON (batteribevarengstilstand, TIL)) fra højttaleren. Når der trykkes og holdes én gang til på BATTERY-knappen/  BATTERY CARE-knappen i ca. 2 sekunder, føres højttaleren ud af batteribevarengstilstand, og du hører stemmevejledningen (Battery Care mode, OFF (batteribevarengstilstand, FRA)) fra højttaleren.
- Du kan også placere/føre højttaleren i/ud af batteribevarengstilstanden med "Sony | Music Center".

### 1 Tilslut højttaleren til en stikkontakt for at oplade den.

Tilslut AC-indgangsstikket på højttaleren og en stikkontakt med den medfølgende netledning.

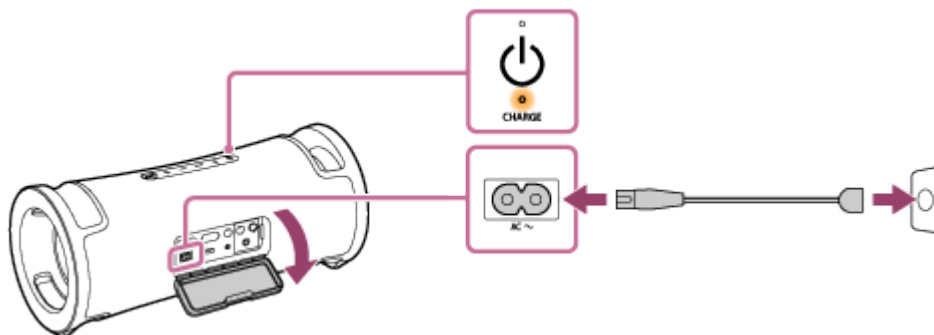

Batteriopladning starter, og CHARGE-indikatoren lyser orange. Opladning vil gennemføres på ca. 5 timer\*, og indikatoren slukker.

\* Tid, der kræves for at det tomme batteri bliver fuldt opladet (100%), mens højttaleren er slukket.

Efter du har afbrudt netledningen fra højttaleren efter gennemførelse af batteriopladning, skal du sørge for at lukke hættens ordentligt.

Hættens spiller en vigtig rolle i vedligeholdelse af den vandtætte og støvtætte ydelse.

### Kontrol af gennemførelse af opladning

Hvis det indbyggede batteri er fuldt opladet, når du tilslutter højttaleren til en stikkontakt, lyser CHARGE-indikatoren orange, hvorefter den slukker efter ca. 1 minut.

### Kontrol af det indbyggede batteriniveau på det genopladelige indbyggede batteri

Efter du har trykket på BATTERY-knappen bag hæften på bagsiden af højttaleren, når højttaleren er tændt, udsendes stemmevejledningen angivet nedenfor fra højttaleren afhængigt af den resterende strøm på det indbyggede batteri.

81% - 100%: "Battery fully charged" (Batteri fuldt opladet)

81% - 90% (Batteribevaringstilstand): "Battery Care Mode, Fully Charged, Battery About 90%" (Batteribevaringstilstand, Fuldt opladet, Batteri ca. 90%)

61% - 80%: "Battery about 80%" (Batteri ca. 80%)

41% - 60%: "Battery about 60%" (Batteri ca. 60%)

21% - 40%: "Battery about 40%" (Batteri ca. 40%)

1% - 20%: "Low Battery" (Lavt batteri)

### Tip!

- Ved at anvende "Sony | Music Center" kan du aktivere/deaktivere stemmevejledningen, knyttet til den resterende batteristrøm, som du hører, når du tænder for højttaleren.

## Indbygget batteris levetid (mens højttaleren ikke er i batteribevaringstilstand, og der er oprettet en BLUETOOTH-tilslutning)

- Ca. 30 timer

- Lydstyrkeniveau: 16
- Lyd: ULT1/2 til
- Belysning: fra

- Ca. 25 timer

- Lydstyrkeniveau: 16
- Lyd: ULT1/2 til
- Belysning: til

- Ca. 3 timer

- Lydstyrkeniveau: 50 (MAKS.)
- Lyd: ULT1/2 til
- Belysning: til

## Tid, der kræves til opladning af det indbyggede genopladelige batteri (mens batteribevaringstilstand ikke er aktiveret)

- Ca. 5 timer\*

10 minutters opladning giver ca. 3 timers musikafspilning.  
(Lydstyrkeniveau: 16/Lyd: ULT1/2 Til/Belysning: Fra)

\* Tid, der kræves for at det tomme batteri bliver fuldt opladet (100%), mens højttaleren er slukket.

Det indbyggede batteris levetid ovenfor er målt vha. vores specificerede musikkilde.

Faktisk ydelsestid kan muligvis afvige fra den angivne tid pga. lydstyrken, sangene afspillet, den omgivende temperatur og anvendelsesforholdene.

## Når det indbyggede batteri er ved at løbe tør

Når stemmevejledningen siger "Low Battery" (Lavt batteri), og CHARGE-indikatoren blinker langsomt, er det indbyggede batteri ved at løbe tør og behøver at blive opladet. I denne tilstand er højttaleren ikke i stand til at forsyne strøm til andre

enheder og kan muligvis slukke automatisk.

Når det resterende batteri reduceres til et sådant niveau, at højttaleren ikke kan tændes, hører du stemmevejledningen (Battery is empty. (Batteri er tomt.)), og højttaleren slukker automatisk. I sådan et tilfælde skal du oplade højttaleren. I tilfælde af at CHARGE-indikatoren blinker 3 gange orange, og højttaleren derefter slukker, når højttaleren tændes, er det indbyggede batteri tomt og behøver at blive opladet.

#### Tip!

- Tænd for STAMINA på "Sony | Music Center" for at reducere strømforbruget under anvendelse af det indbyggede, genopladelige batteri, så du kan nyde at afspille musik i længere tid.

#### Bemærk!

- Når du anvender højttaleren ved en høj lydstyrke, kan det indbyggede batteri muligvis blive fladt, selv hvis højttaleren er tilsluttet til en stikkontakt. Hvis du ønsker at anvende højttaleren under opladning, skal du skrue ned for lydstyrken på højttaleren. Ellers skal du slukke for højttaleren og oplade det indbyggede batteri tilstrækkeligt.
- Den maksimale strømudgang vil være lavere, når det indbyggede batteri er ved at løbe tør.
- Hvis den omgivende temperatur er ekstremt lav eller høj, vil højttaleren stoppe med at oplade det indbyggede batteri af sikkerhedsgrunde. Den stopper muligvis også opladning, hvis opladning fortsætter i en lang tidsperiode. Hvis sådan et tilfælde opstår, skal du bringe temperaturen op eller ned på en driftstemperatur på mellem 5 °C og 35 °C, afbryde og gentilslutte den medfølgende netledning, og derefter lade højttaleren oplade det indbyggede batteri igen.
- Oplad ikke højttalerens indbyggede batteri på steder, hvor højttaleren sandsynligvis får sprøjtet vand på sig. Den medfølgende netledning såvel som stikkene og porten (AC IN, USB, AUDIO IN, MIC) bag hættten er ikke designet til at være vandtæt eller støvtæt.
- Selv hvis du ikke har til hensigt at anvende højttaleren i en længere periode, skal du oplade det indbyggede batteri tilstrækkeligt én gang hver 6 måned for at bevare dets ydelse.



---

#### Relateret emne

- [Tænding for strømmen](#)
- [Bemærkninger om opladning](#)
- [Dette kan du gøre med "Sony | Music Center"](#)

## Tænding for strømmen

### 1 Tryk på (strøm)-knappen.

Du hører notifikationslyden fra højttaleren,  (strøm)-indikatoren begynder at lyse grønt, og  (BLUETOOTH)-indikatoren blinker langsomt blåt.

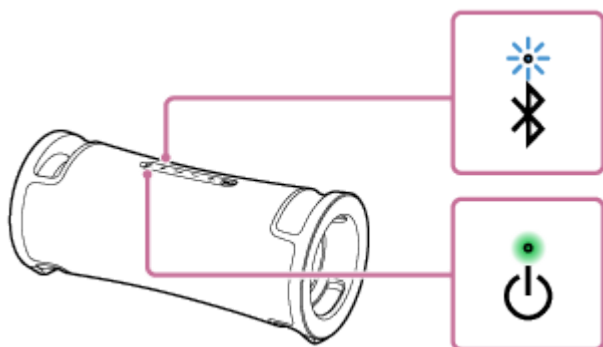

Når højttaleren ikke har nogen parringsinformation, for eksempel når du anvender BLUETOOTH-funktionen for første gang efter anskaffelsen, bliver  (BLUETOOTH)-indikatoren ved med at dobbeltblinke blåt.

### Bemærk!



- Når stemmevejledningen siger "Low Battery" (Lavt batteri), og CHARGE-indikatoren blinker langsomt, er det indbyggede batteri ved at løbe tør og behøver at blive opladet. I denne tilstand er højttaleren ikke i stand til at forsyne strøm til andre enheder og kan muligvis slukke automatisk.
- Når det resterende batteri reduceres til et sådant niveau, at højttaleren ikke kan tændes, hører du stemmevejledningen (Battery is empty. (Batteri er tomt.)), og højttaleren slukker automatisk. I sådan et tilfælde skal du oplade højttaleren.
- I tilfælde af at CHARGE-indikatoren blinker 3 gange orange, og højttaleren derefter slukker, når højttaleren tændes, er det indbyggede batteri tomt og behøver at blive opladet.

### Relateret emne

- [Slukning for strømmen](#)
- [Opladning af højttaleren](#)
- [Tænding/slukning af højttalerens lampe \(lysfunktion\)](#)

## Slukning for strømmen

### 1 Tryk på (strøm)-knappen.

Du hører notifikationslyden fra højttaleren, og  (strøm)-indikatoren og  (BLUETOOTH)-indikatoren slukker.

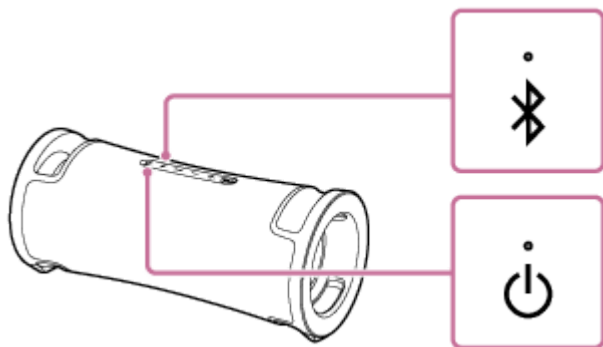

### Tip!

- Mens højttaleren er tilsluttet til en stikkontakt vha. den medfølgende netledning, og BLUETOOTH-standbyfunktionen er aktiveret, vil slukning af højttaleren få  (strøm)-indikatoren til at lyse orange for at indikere, at BLUETOOTH-standbyfunktionen er aktiv<sup>\*</sup>.

<sup>\*</sup> På købstidspunktet er BLUETOOTH-standbyfunktionen deaktiveret.

### Relateret emne

- [Automatisk standbyfunktion \(strømbesparende\)](#)
- [Brug af BLUETOOTH-standbyfunktionen \(automatisk tænding\)](#)

Trådløs højttaler  
ULT FIELD 7

## Brug af BLUETOOTH-standbyfunktionen (automatisk tænding)

Når BLUETOOTH-standbyfunktionen er aktiveret, tændes højttaleren automatisk, når du betjener en BLUETOOTH-enhed, og starter BLUETOOTH-tilslutningen.

Inden du betjener højttaleren skal du bemærke følgende:

- BLUETOOTH-standbyfunktionen er kun aktiveret, mens højttaleren er tilsluttet til en stikkontakt vha. den medfølgende netledning. Mens højttaleren kun kører på strøm fra det genopladelige indbyggede batteri, er BLUETOOTH-standbyfunktionen deaktiveret.
- Par på forhånd højttaleren med en BLUETOOTH-enhed. Når der ikke er gemt nogen parringsinformation på højttaleren, fx når højttaleren anvendes for første gang efter anskaffelsen, aktiveres BLUETOOTH-standbyfunktionen på højttaleren ikke.

### 1 Tænd for højttaleren.

Du hører notifikationslyden fra højttaleren, og  (strøm)-indikatoren begynder at lyse grønt.

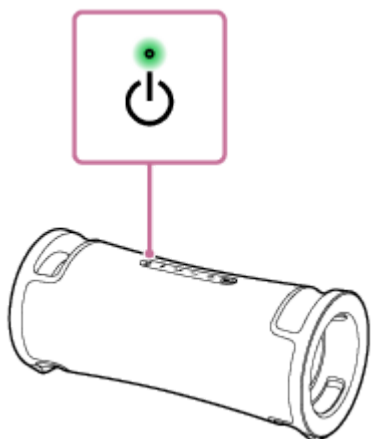

### 2 Tap på [Music Center] på din smartphone osv. for at starte appen.



Music Center

### 3 Tap på [ULT FIELD 7].



**4 Tap på [Settings].**



**5 Tap på [Power Option].**

**6 Tap på afkrydsningsfeltet for [Bluetooth Standby] for at markere afkrydsningsfeltet.**

Det markerede afkrydsningsfelt indikerer, at BLUETOOTH-standbyfunktionen er aktiveret.

**7 Gå tilbage til den øverste skærm for højttaleren (skærmen i trin 4).**

Ændringen af indstillingerne anvendes.

## For at deaktivere BLUETOOTH-standbyfunktionen

I trin 6 ovenfor skal du tappe på afkrydsningsfeltet for [Bluetooth Standby] for at afmarkere afkrydsningsfeltet. Går du tilbage til den øverste skærm for den valgte højttaler (skærmen i trin 4) deaktiveres BLUETOOTH-standbyfunktionen.

### Tip!

- Når BLUETOOTH-standbyfunktionen er aktiveret, lyser  (strøm)-indikatoren orange, mens højttaleren er slukket. (Forudsat at højttaleren er tilsluttet til en stikkontakt vha. den medfølgende netledning.)

### Relateret emne

- [Opladning af højttaleren](#)
- [Tænding for strømmen](#)
- [Om indikatorerne](#)

## Opladning af en USB-enhed som fx en smartphone eller iPhone

Du kan oplade en USB-enhed, som fx en smartphone eller iPhone, ved at tilslutte den til højttaleren via USB. Selv hvis højttaleren ikke er tilsluttet til en stikkontakt, kan dens indbyggede batteri forsyne strøm til en USB-enhed.

- 1 **Tilslut en USB-enhed, som fx en smartphone eller en iPhone, til PLAY/CHARGE OUTPUT-porten (USB) med et USB-kabel (kommercielt tilgængeligt).**

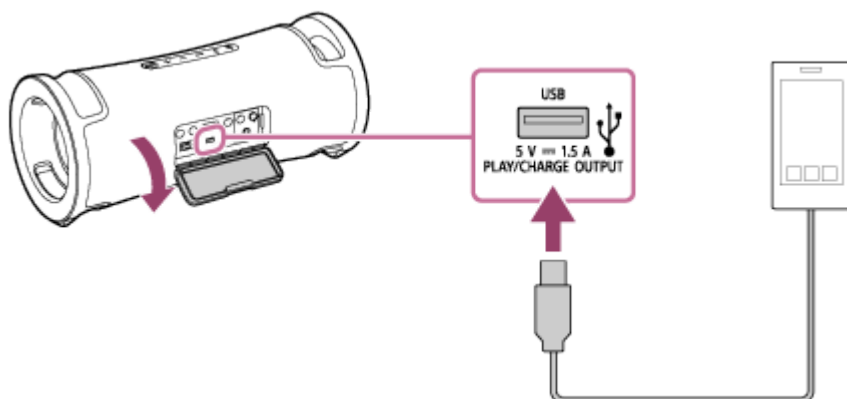

- 2 **Tænd for højttaleren.**

Du hører notifikationslyden fra højttaleren,  (strøm)-indikatoren begynder at lyse grønt, og højttaleren begynder at forsyne den tilsluttede USB-enhed med strøm for batteriopladning.

### Bemærk!

- Mens højttaleren forsyner strøm til den anden enhed, er den automatiske standbyfunktion slået fra.
- Slukker du for højttaleren, stopper strømforsyningen til den tilsluttede USB-enhed.
- Den langsomt blinkende CHARGE-indikator indikerer, at det indbyggede batteri er ved at være lavt og behøver at blive opladet. I denne tilstand er højttaleren ikke i stand til at forsyne strøm til andre enheder og kan muligvis slukke automatisk.
- Oplad ikke højttalerens indbyggede batteri på steder, hvor højttaleren sandsynligvis får sprøjtet vand på sig. Den medfølgende netledning såvel som stikkene og porten (AC IN, USB, AUDIO IN, MIC) bag hættten er ikke designet til at være vandtæt eller støvtæt.
- Efter du har afbrudt USB-kablet fra højttaleren, efter gennemførelse af batteriopladning, skal du sørge for at lukke hættten ordentligt. Hættten spiller en vigtig rolle i vedligeholdelse af den vandtætte og støvtætte ydelse.

### Relateret emne

- [Opladning af højttaleren](#)
- [Tænding for strømmen](#)
- [Automatisk standbyfunktion \(strømbesparende\)](#)





Trådløs højttaler  
ULT FIELD 7

## Automatisk standbyfunktion (strømbesparende)

I tilfælde af følgende slukker højttaleren automatisk i 15 minutter for at spare på strømmen på det genopladelige indbyggede batteri.

På købstidspunktet er den automatiske standbyfunktion slået til.

### Når højttaleren er i BLUETOOTH-tilstand

- Ingen betjening på højttaleren.
- Den tilsluttede BLUETOOTH-enhed afspiller ikke musik (lyd), og den betjenes heller ikke.

### Når højttaleren er i AUDIO IN-tilstand

- Ingen betjening på højttaleren.
- Der afspilles ingen musik (lyd) på en lydenhed tilsluttet til AUDIO IN-stikket, eller lydstyrken af musikken (lyden) fra en lydenhed tilsluttet til AUDIO IN-stikket er meget lille.

### Når højttaleren er i USB-tilstand

- Ingen betjening på højttaleren.
- Der afspilles ingen musik (lyd) på en USB-enhed, som er tilsluttet til PLAY/CHARGE OUTPUT-porten (USB).

#### Tip!

- Du kan slå den automatiske standbyfunktion til eller fra vha. "Sony | Music Center".

#### Bemærk!

- Deaktivering af denne funktion øger strømforbruget, idet produktet ikke slukker automatisk, når det ikke anvendes.
- Mens der er en mikrofon eller en guitar tilsluttet til højttaleren, er den automatiske standbyfunktion slået fra.
- Mens højttaleren forsyner strøm til den anden enhed, er den automatiske standbyfunktion slået fra.

## Aktivering/deaktivering af den automatiske standbyfunktion

- 1 Tænd for højttaleren.
- 2 Tryk og hold på ►|| (afspil)-knappen og – (lydstyrke)-knappen samtidigt i ca. 5 sekunder.
  - Når den automatiske standbyfunktion slås fra, blinker ⏻ (strøm)-indikatoren orange 3 gange.
  - Når den automatiske standbyfunktion slås til, blinker ⏻ (strøm)-indikatoren orange to gange.

### Relateret emne

- [Dette kan du gøre med "Sony | Music Center"](#)



Trådløs højttaler  
ULT FIELD 7

## Anvendelse af højttaleren med mindre strømforbrug fra det genopladelige batteri (STAMINA)

---

Reducér strømforbruget, mens højttaleren kører på det genopladelige indbyggede batteri, så du kan benytte højttaleren i længere tid.

### For at anvende STAMINA

På købstidspunktet er strømindstillingen STAMINA slået fra.

I "Sony | Music Center" skal du trykke på [ULT FIELD 7] - [Settings] - [Power Option] - [STAMINA] og derefter slå den til. Mens strømindstillingen STAMINA er slået til, er belysningsfunktionen og lydeffekterne, herunder ULT POWER SOUND, slået fra.

Trådløs højttaler  
ULT FIELD 7

## Tænding/slukning af højttalerens lampe (lysfunktion)

Højttaleren lyser sammen med musikken for at live atmosfæren op. Når du anskaffer højttaleren, er lysfunktionen slået til.

### 1 Tænd for højttaleren.

Du hører notifikationslyden fra højttaleren, og  (strøm)-indikatoren begynder at lyse grønt. Højttaleren lyser.

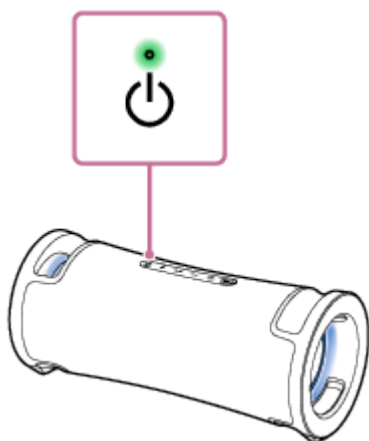

### For at slå lysfunktionen til (lys til)/slå den fra (lys fra)

Tryk på LIGHT-knappen bag hættens på bagsiden af højttaleren for at slå belysningsfunktionen til/fra.

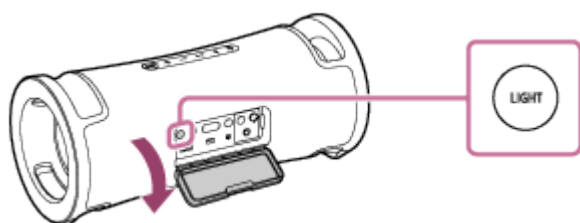

#### Tip!

- Ved at anvende "Illumination"-funktionen på "Sony | Music Center" kan du slå lysfunktionen til/fra eller vælge de forskellige lystilstande.
- Ved at anvende "Illumination"-funktionen på "Fiestable" kan du også ændre lysfarven på højttalerens lampe.

#### Bemærk!

- Når højttalerens lampe synes skarp eller blændende, skal du skrue op for rummets belysning eller slukke for lysfunktionen.
- Sørg for at lukke hættens helt efter brug af LIGHT-knappen. Hættens spiller en vigtig rolle i vedligeholdelse af den vandtætte og støvtætte ydelse.

- Dette kan du gøre med "Sony | Music Center"
- Dette kan du gøre med "Fiestable"

5-056-532-91(2) Copyright 2024 Sony Corporation

Trådløs højttaler  
ULT FIELD 7

## Tilslutning med en USB-enhed

### Kompatible USB-enheder

- USB-enheder kompatible med USB-masselagringsklasse
- USB-enheder formateret med filsystemet FAT (undtagen exFAT)

Visse USB-enheder fungerer muligvis ikke sammen med højttaleren, selv hvis enhederne lever op til betingelserne ovenfor.

Brug af iPhone-enheder via USB-tilslutning understøttes ikke.

#### Bemærk!

- Når det er nødvendigt med en USB-kabeltilslutning, skal du anvende det USB-kabel, som fulgte med USB-enheden. Se betjeningsvejledningen som fulgte med USB-enheden for detaljer angående betjeningsmetoden.
- Tilslut ikke højttaleren og USB-enheden via en USB-hub.
- Når USB-enheden tilsluttes, læser højttaleren alle filerne på USB-enheden. Hvis der er mange mapper eller filer på USB-enheden, kan det muligvis tage lang tid at gennemføre læsning af hele USB-enheden.
- Med visse tilsluttede USB-enheder kan der muligvis være en forsinkelse, inden der udføres en betjening af denne højttaler.
- Kompatibilitet med al kodnings-/skrivesoftware kan ikke garanteres. Hvis lydfiler på USB-enheden oprindeligt var kodet med uforenelig software, frembringer disse filer muligvis støj eller afbrudt lyd, eller afspilles muligvis slet ikke.
- Denne højttaler understøtter ikke nødvendigvis alle de funktioner, som findes på en tilsluttet USB-enhed.
- Brug ikke PLAY/CHARGE OUTPUT-porten (USB) på steder, hvor højttaleren sandsynligvis får sprøjtet vand på sig. Den medfølgende netledning såvel som stikkene og porten (AC IN, USB, AUDIO IN, MIC) bag hættten er ikke designet til at være vandtæt eller støvtæt.

### 1 Tilslut en USB-enhed til PLAY/CHARGE OUTPUT-porten (USB).

#### Relateret emne

- [Lytning til musik fra en USB-enhed](#)

Trådløs højttaler  
ULT FIELD 7

## Sådan oprettes der trådløse forbindelser til BLUETOOTH-enheder

---

Du kan trådløst nyde musik med højttaleren ved at bruge din BLUETOOTH-enheds BLUETOOTH-funktion.

### Sammenkædning

Parring er den proces, som kræves for gensidigt at registrere informationen på de BLUETOOTH-enheder, som skal tilsluttes trådløst.

For at parre med en anden eller efterfølgende BLUETOOTH-enhed skal du udføre den følgende parringprocedure for hver enkelt enhed.

Kæd manuelt højttaleren og enheden sammen.

### Tilslutning til en sammenkædet enhed

Når en enhed er sammenkædet, er det ikke nødvendigt at foretage sammenkædning af den igen. Opret forbindelse til enheder, der allerede er kædet sammen med højttaleren, ved hjælp af de metoder, der er nødvendige for hver enhed. For detaljer om sammenkædnings- og tilslutningsfunktioner, se de relaterede emner nedenfor.

---

### Relateret emne

- [Nem tilslutning til BLUETOOTH-enheder med "Sony | Music Center" via en BLUETOOTH-tilslutning](#)
- [Parring og tilslutning med BLUETOOTH-enheder](#)
- [Tilslutning med en computer via en BLUETOOTH-tilslutning \(Windows®\)](#)
- [Tilslutning med en computer via en BLUETOOTH-tilslutning \(Mac\)](#)



Trådløs højttaler  
ULT FIELD 7

## Nem tilslutning til BLUETOOTH-enheder med "Sony | Music Center" via en BLUETOOTH-tilslutning

Start "Sony | Music Center" på din Android™-smartphone/iPhone for at tilslutte højttaleren til en smartphone eller iPhone. For detaljer om "Sony | Music Center" skal du se den følgende URL:

<https://www.sony.net/smcqa/>



Sony Music Center



### Bemærk!

- Forbindelsen til visse smartphones og iPhone kan blive ustabil, når der tilsluttes ved hjælp af "Sony | Music Center". I så fald skal du følge procedureerne i "[Parring og tilslutning med BLUETOOTH-enheder](#)" for at tilslutte til højttaleren.

### Relateret emne

- [Sådan oprettes der trådløse forbindelser til BLUETOOTH-enheder](#)
- [Parring og tilslutning med BLUETOOTH-enheder](#)
- [Tilslutning med en computer via en BLUETOOTH-tilslutning \(Windows®\)](#)
- [Tilslutning med en computer via en BLUETOOTH-tilslutning \(Mac\)](#)
- [Dette kan du gøre med "Sony | Music Center"](#)
- [Installering af "Sony | Music Center"](#)

Trådløs højttaler  
ULT FIELD 7

## Parring og tilslutning med BLUETOOTH-enheder

Parring er den proces, som kræves for gensidigt at registrere informationen på de BLUETOOTH-enheder, som skal tilsluttes trådløst.

For at parre med en anden eller efterfølgende BLUETOOTH-enhed skal du udføre den følgende parringprocedure for hver enkelt enhed.

Parringsinformationen gemmes på højttaleren, når højttaleren slukkes.

Inden betjening af højttaleren skal du sørge for at gøre følgende:

- Placer BLUETOOTH-enheden inden for 1 m fra højttaleren.
- Tilslut højttaleren til en stikkontakt med den medfølgende netledning. Eller oplad det genopladelige indbyggede batteri tilstrækkeligt.
- For at undgå en pludselig høj lydudgang fra højttaleren, skal du skrue ned for lydstyrken på både BLUETOOTH-enheden og højttaleren eller stoppe musikafspilning.  
Afhængigt af BLUETOOTH-enheden kan synkroniseres lydstyrken på enheden muligvis med højttalerlydstyrken, når musikafspilning starter, efter en BLUETOOTH-tilslutning er blevet oprettet mellem BLUETOOTH-enhederne og højttaleren.
- Hav betjeningsvejledningen, som fulgte med BLUETOOTH-enheden, klar som reference.

### 1 Tænd for højttaleren.

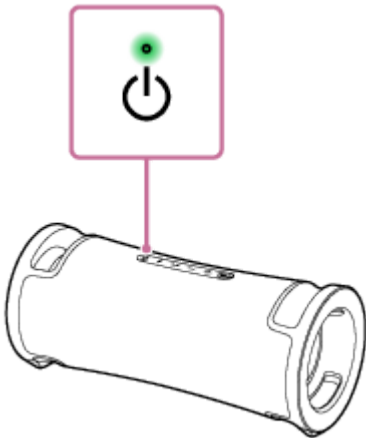

### 2 Kontroller statussen af (BLUETOOTH)-indikatoren.

Når indikatoren dobbeltblinker

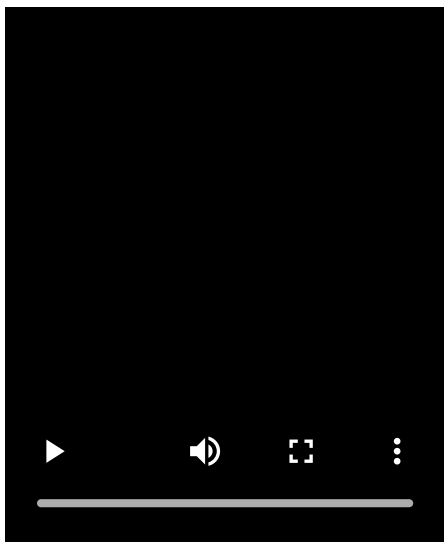

I tilfældet af at højttaleren parres med en BLUETOOTH-enhed for første gang efter anskaffelsen, eller i tilfældet af at højttaleren initialiseres (højttaleren har ikke parringsinformation), går højttaleren automatisk i parringstilstand, når den tændes. Fortsæt til trin **4** .

### Når indikatoren blinker langsomt

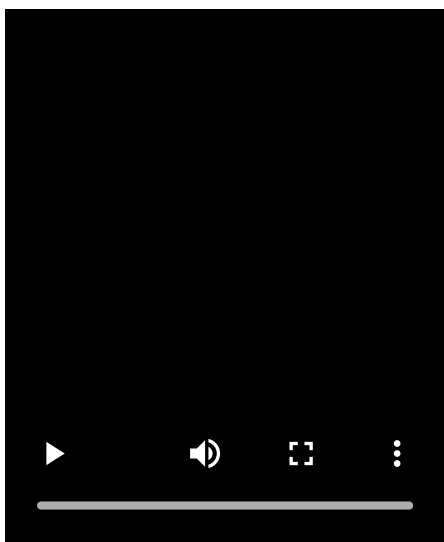

Højttaleren leder efter BLUETOOTH-tilslutninger.

- For at parre højttaleren med en anden eller efterfølgende BLUETOOTH-enhed (når højttaleren har parringsinformation for andre BLUETOOTH-enheder) skal du fortsætte til trin **3** .
- For at gentilslutte højttaleren med én af BLUETOOTH-enhederne, som tidligere er blevet parret med højttaleren, skal du fortsætte til trin **4** .  
Højttaleren vil automatisk blive tilsluttet ved blot at tænde for BLUETOOTH-funktionen på BLUETOOTH-enheden.  
Afhængigt af BLUETOOTH-enheden bliver højttaleren muligvis gentilsluttet med enheden, lige efter den er blevet tændt. Se betjeningsvejledningen som fulgte med din BLUETOOTH-enhed angående detaljer.

### Når indikatoren forbliver tændt

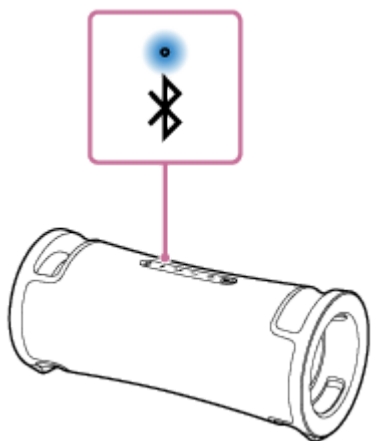

Højtaleren er blevet tilsluttet til BLUETOOTH-enheden.

For at tilslutte til andre BLUETOOTH-enheder skal du følge en af procedurerne nedenfor.

- For at parre højtaleren med en anden eller efterfølgende BLUETOOTH-enhed (når højtaleren har parringsinformation for andre BLUETOOTH-enheder) skal du fortsætte til trin **3**.
- For at gentilslutte højtaleren med én af BLUETOOTH-enhederne, som tidligere er blevet parret med højtaleren, skal du fortsætte til trin **4**. Højtaleren vil automatisk blive tilsluttet ved blot at tænde for BLUETOOTH-funktionen på BLUETOOTH-enheden.

### **3 Tryk på (BLUETOOTH)-knappen.**

Du hører stemmevejledningen (Pairing (Parring)) fra højtaleren, og  (BLUETOOTH)-indikatoren begynder at dobbeltblinke (parringstilstand).

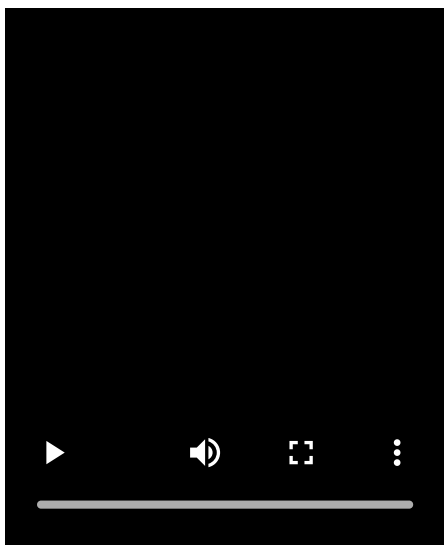

### **4 Udfør parringsproceduren på BLUETOOTH-enheden for at registrere højtaleren.**

Når der vises en liste med registrerede enheder på displayet af BLUETOOTH-enheden, skal du vælge "ULT FIELD 7".

Hvis der kræves en adgangsnøgle\* på displayet af BLUETOOTH-enheden, skal du indtaste "0000".

\* Adgangsnøglen bliver muligvis kaldt en "adgangskode", "PIN-kode", "PIN-nummer" eller "adgangsord".

### **5 Opret en BLUETOOTH-tilslutning fra BLUETOOTH-enheden.**

Når der er oprettet en BLUETOOTH-tilslutning, hører du meddelelseslyden fra højtaleren, og aktiviteten af  (BLUETOOTH)-indikatoren skifter fra at blinke til at lyse.

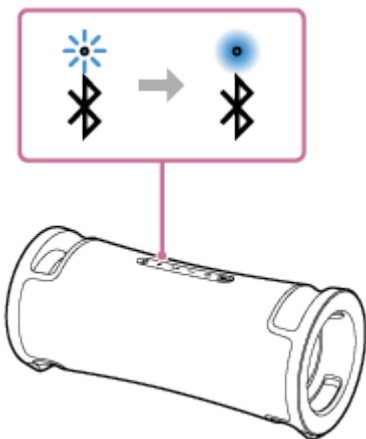

Hvis BLUETOOTH-tilslutningen ikke oprettes, skal du gentage fra trin 3 .

### Tip!

- Så længe BLUETOOTH-funktionen er aktiveret på en BLUETOOTH-enhed, som tidligere har været tilsluttet med højttaleren, gentilsluttes højttaleren med enheden, straks efter højttaleren er tændt.
- Instruktionerne ovenfor på BLUETOOTH-enheden er givet som et eksempel. Se betjeningsvejledningen som fulgte med BLUETOOTH-enheden angående detaljer.
- Du kan udføre betjening, inklusive oprettelse og afbrydelse af BLUETOOTH-tilslutninger vha. "Sony | Music Center".
- Du kan tilslutte højttaler på samme tid med op til 2 BLUETOOTH-enheder. (Multipunkttilslutning)

### Bemærk!

- Parringsstilstanden for højttaleren ophæves efter ca. 5 minutter, og  (BLUETOOTH)-indikatoren blinker langsomt. Men når højttaleren ikke har nogen parringsinformation, som fx i fabriksindstillingerne, ophæves parringstilstanden ikke. Hvis parringstilstanden ophæves inden afslutning af processen, skal du gentage fra trin 3 .
- Adgangsnøglen for højttaleren er "0000". Hvis der indstilles en anden adgangsnøgle end "0000" på BLUETOOTH-enheden, kan der ikke udføres parring med højttaleren.
- Når først BLUETOOTH-enheder er parret, er der intet behov for at parre dem igen, undtagen i de følgende tilfælde:
  - Parringsinformation er blevet slettet efter reparation osv.
  - Højttaleren er allerede parret med 8 enheder, og der skal parres en ny enhed.  
Højttaleren kan parres med op til 8 enheder. Når en ny enhed parres udover 8 parrede enheder, erstattes parringsinformationen for den enhed, der tidligst blev tilsluttet via en BLUETOOTH-tilslutning, med informationen for den nye.
  - Parringsinformationen for højttaleren er blevet slettet fra BLUETOOTH-enheden.
  - Højttaleren initialiseres.  
Al parringsinformation vil blive slettet. Hvis du initialiserer højttaleren, er den muligvis ikke i stand til at tilslutte din BLUETOOTH-enhed. I dette tilfælde skal du slette parringsinformationen for højttaleren på din BLUETOOTH-enhed og derefter udføre parringsproceduren igen.
- Når der er tilsluttet en USB-enhed eller et lyd kabel til højttalerens PLAY/CHARGE OUTPUT-port (USB) eller til AUDIO IN-stikket, mens højttaleren er tilsluttet til en BLUETOOTH-enhed via en BLUETOOTH-tilslutning, udsendes der ikke lyd fra BLUETOOTH-enheden i højttaleren. For at lytte til musik fra BLUETOOTH-enheden skal du frakoble USB-enheden og lyd kablet.
- Højttaleren kan parres med flere enheder, men den kan kun afspille musik fra én parret enhed ad gangen.
- Når du anvender Stereopar-funktionen eller Festtilslutningsfunktionen, kan du ikke anvende multipunkttilslutningsfunktionen.

- Tilslutning af højttaleren samtidigt med 2 BLUETOOTH enheder (multipunkttilslutning)
- Lytning til musik fra en enhed via en BLUETOOTH-tilslutning
- Afbrydelse af BLUETOOTH-tilslutningen (Efter brug)

5-056-532-91(2) Copyright 2024 Sony Corporation

Trådløs højttaler  
ULT FIELD 7

## Tilslutning med en computer via en BLUETOOTH-tilslutning (Windows®)

Parring er den proces, som kræves for gensidigt at registrere informationen på de BLUETOOTH-enheder, som skal tilsluttes trådløst.

Det er nødvendigt at parre en enhed med højttaleren for at kunne oprette en BLUETOOTH-tilslutning for første gang. Udfør de samme procedurer for at parre andre enheder.

Parringsinformationen gemmes på højttaleren, når højttaleren slukkes.

### Understøttede operativsystemer

Windows 11, Windows 10

Udfør følgende inden start.

- Placer din computer inden for 1 m fra højttaleren.
- Tilslut højttaleren til en stikkontakt med den medfølgende netledning. Eller oplad det genopladelige indbyggede batteri tilstrækkeligt.
- Hav betjeningsvejledningen, som fulgte med computeren, klar som reference.
- For at undgå en pludselig høj lydudgang fra højttaleren, skal du skrue ned for lydstyrken på både computeren og højttaleren eller stoppe musikafspilning.
- Indstil højttaleren på din computer til til.  
Hvis højttaleren på din computer er indstillet til  (lyd fra), udsendes der ikke lyd på BLUETOOTH-højttaleren.

– Når højttaleren på din computer er indstillet til til:

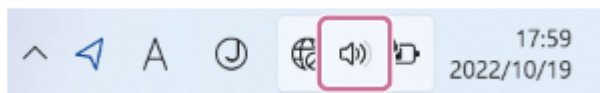

### 1 Tænd for højttaleren.

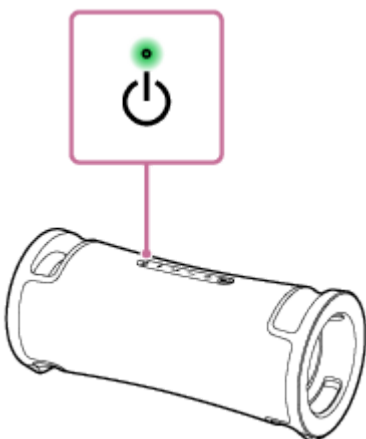

### 2 Kontroller (BLUETOOTH)-indikatoren for aktivitet.

Når indikatoren dobbeltblinker

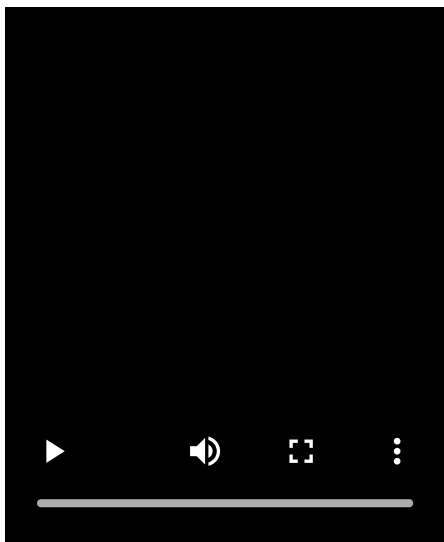

Efter du har parret højttaleren med en BLUETOOTH-enhed for første gang siden anskaffelsen eller initialiseret højttaleren (højttaleren har ikke parringsinformation), går højttaleren automatisk i parringstilstand, når den tændes. Fortsæt til trin **4**.

### Når indikatoren blinker langsomt

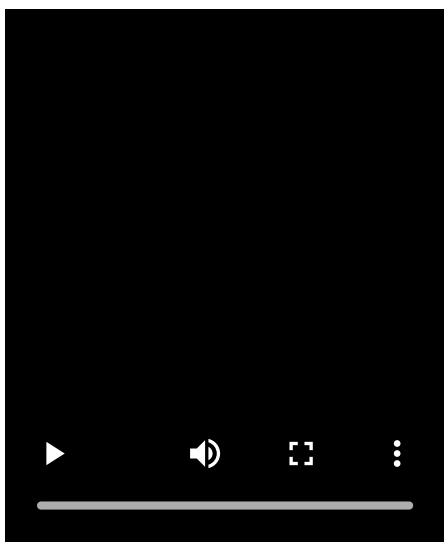

Højttaleren leder efter BLUETOOTH-tilslutninger.

- For at parre højttaleren med en anden eller efterfølgende BLUETOOTH-enhed (når højttaleren har parringsinformation for andre BLUETOOTH-enheder) skal du fortsætte til trin **3**.
- For at gentilslutte højttaleren med én af BLUETOOTH-enhederne, som tidligere er blevet parret med højttaleren, skal du fortsætte til trin **6**.  
Højttaleren tilsluttes automatisk til computeren ved blot at tænde for BLUETOOTH-funktionen på computeren. Afhængigt af BLUETOOTH-enheden bliver højttaleren muligvis gentilsluttet med enheden, lige efter den er blevet tændt. Se betjeningsvejledningen som fulgte med din BLUETOOTH-enhed angående detaljer.

### Når indikatoren forbliver tændt



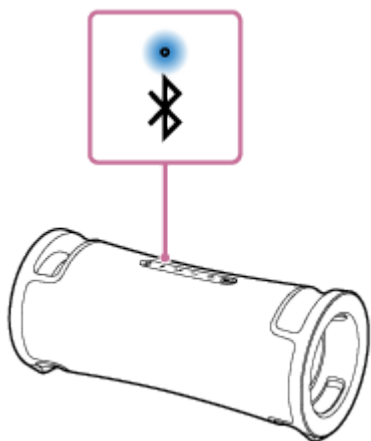

Højtaleren er allerede tilsluttet med én af BLUETOOTH-enhederne.

For at tilslutte højtaleren med en anden BLUETOOTH-enhed skal du gøre et af følgende:

- For at parre højtaleren med en anden eller efterfølgende BLUETOOTH-enhed (når højtaleren har parringsinformation for andre BLUETOOTH-enheder) skal du fortsætte til trin **3**.
- For at gentilslutte højtaleren med én af BLUETOOTH-enhederne, som tidligere er blevet parret med højtaleren, skal du fortsætte til trin **6**.  
Højtaleren tilsluttes automatisk til computeren ved blot at tænde for BLUETOOTH-funktionen på computeren.

### **3 Tryk på (BLUETOOTH)-knappen.**

Du hører stemmevejledningen (Pairing (Parring)) fra højtaleren, og  (BLUETOOTH)-indikatoren begynder at dobbeltblinke (parringstilstand).

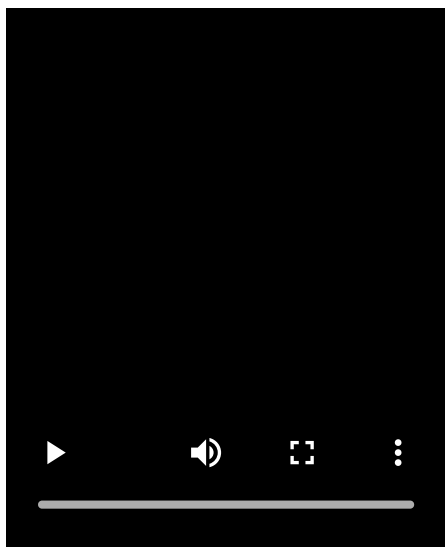

### **4 Væk computeren op, hvis computeren er i standby (slumre) eller dvaletilstand.**

### **5 Registrer højtaleren til computeren.**

#### **På Windows 11**

1. Klik på [Start]-knappen, derefter på [Settings].
2. Klik på [Bluetooth & devices].

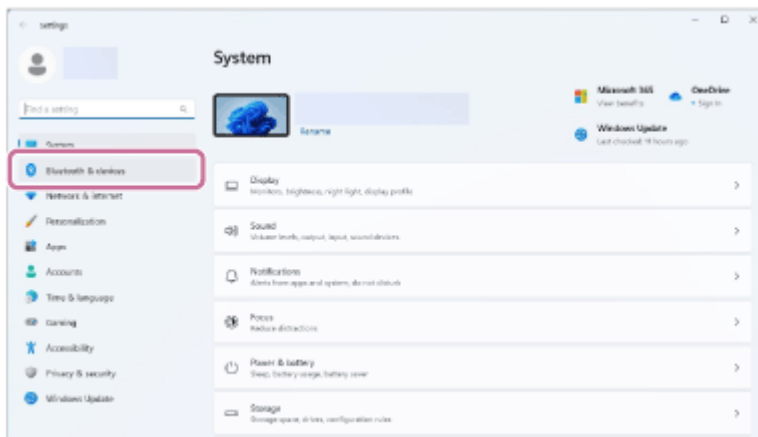

3. Klik på [Bluetooth]-kontakten for at slå BLUETOOTH-funktionen til, og klik derefter på [Add device].

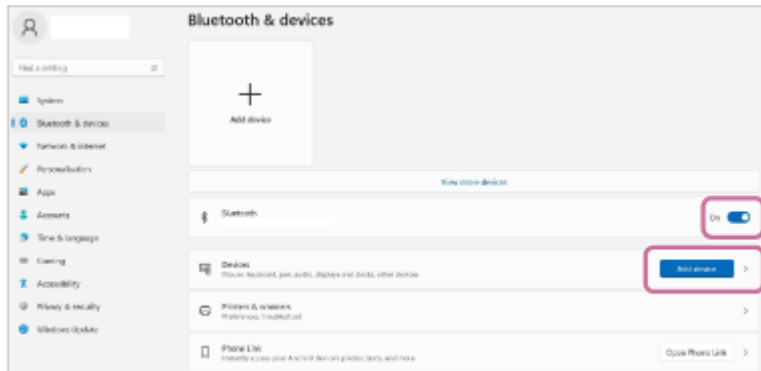

4. Klik på [Bluetooth].

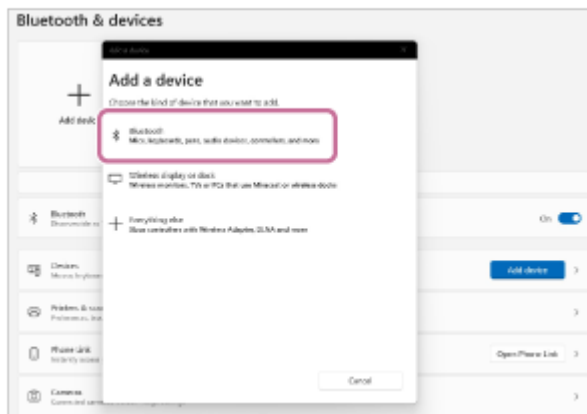

5. Vælg [ULT FIELD 7].

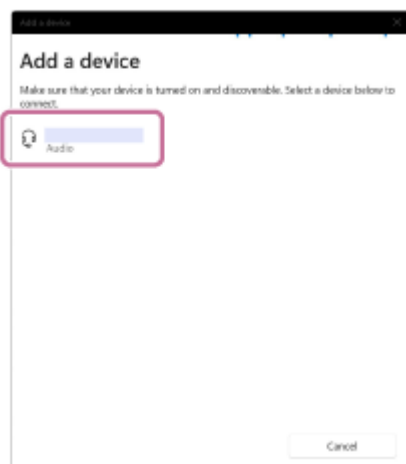

Hvis der kræves en adgangsnøgle\*, skal du indtaste "0000".

Hvis [ULT FIELD 7] ikke vises, skal du udføre betjeningen igen fra trin 3.

\* Adgangsnøglen bliver muligvis kaldt en "adgangskode", "PIN-kode", "PIN-nummer" eller "adgangssord".

6. Efter parring oprettes BLUETOOTH-tilslutningen automatisk, og [Connected music] eller [Connected voice, music] vil blive vist på skærmen. Fortsæt til trin 7 .



## På Windows 10

1. Klik på [Start]-knappen, derefter på [Settings].
2. Klik på [Devices].

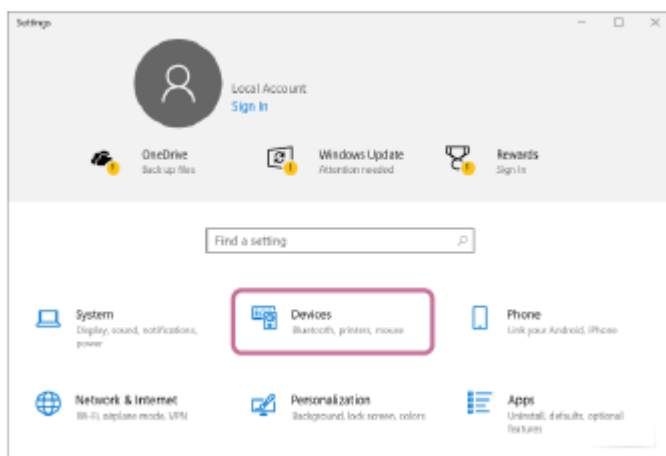

3. Klik på [Bluetooth & other devices]-fanen, klik på [Bluetooth]-kontakten for at slå BLUETOOTH-funktionen til, og klik derefter på [Add Bluetooth or other device].

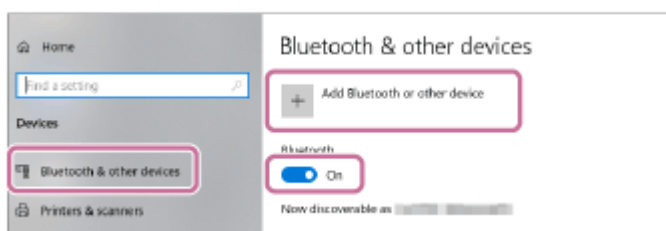

4. Klik på [Bluetooth].

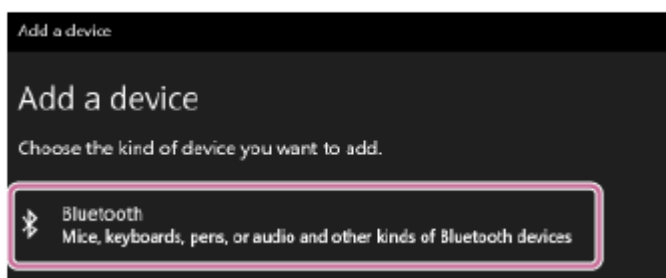

5. Vælg [ULT FIELD 7].

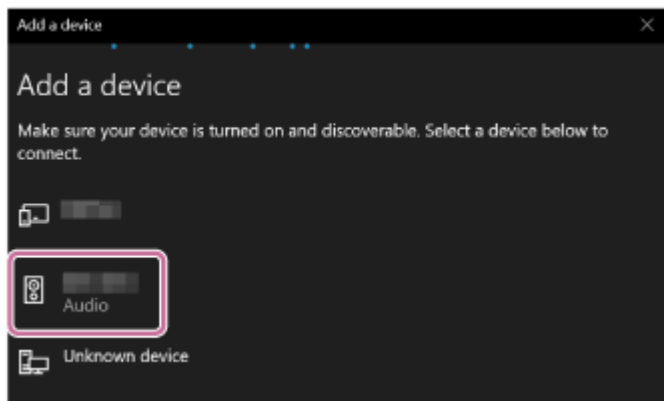

Hvis der kræves en adgangsnøgle\*, skal du indtaste "0000".

Hvis [ULT FIELD 7] ikke vises, skal du udføre betjeningen igen fra trin 3 .

\* Adgangsnøglen bliver muligvis kaldt en "adgangskode", "PIN-kode", "PIN-nummer" eller "adgangsort".

6. Efter paring oprettes BLUETOOTH-tilslutningen automatisk, og [Connected music] eller [Connected voice, music] vil blive vist på skærmen. Fortsæt til trin 7 .

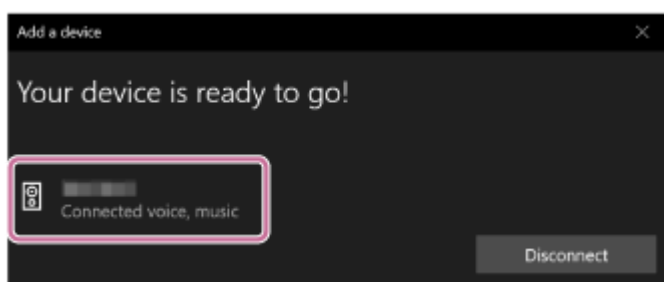

## 6 Vælg højttaleren på computeren.

### På Windows 11

1. Klik på [Start]-knappen, derefter på [Settings].
2. Klik på [Bluetooth & devices].
3. Vælg [ULT FIELD 7] og klik på [Connect].

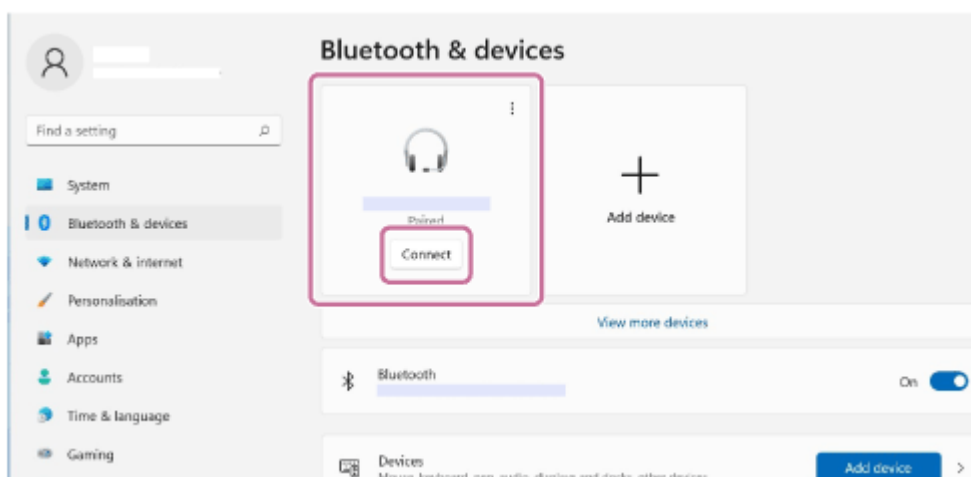

Ikonet på skærmen kan se anderledes ud end det, du rent faktisk ser.

Når der er etableret en BLUETOOTH-tilslutning, vises [Connected music] eller [Connected voice, music] på skærmen. Fortsæt til trin 7 .

### På Windows 10

1. Klik på [Start]-knappen, derefter på [Settings].
2. Klik på [Devices].

3. Vælg [ULT FIELD 7] under "Audio" på fanen [Bluetooth & other devices], og klik derefter på [Connect].

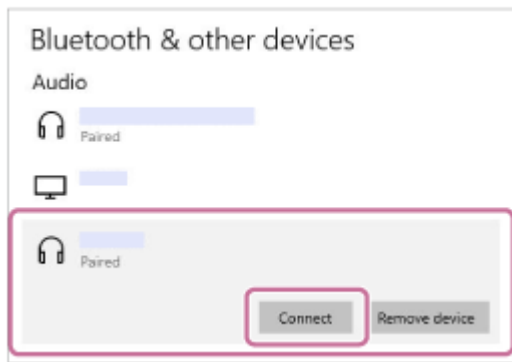

Ikonet på skærmen kan se anderledes ud end det, du rent faktisk ser.

Når der er etableret en BLUETOOTH-tilslutning, vises [Connected music] eller [Connected voice, music] på skærmen. Fortsæt til trin 7 .

### 7 Følg instruktionerne på skærmen for at oprette en BLUETOOTH-tilslutning.

Når der er oprettet en BLUETOOTH-tilslutning, hører du meddelelseslyden fra højttaleren, og aktiviteten af  (BLUETOOTH)-indikatoren skifter fra at blinke til at lyse.

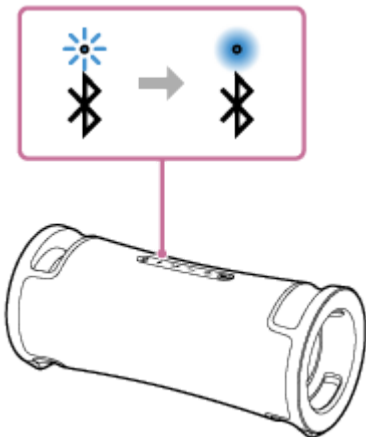

Hvis tilslutningsforsøget mislykkedes, skal du gentage proceduren fra trin 3 .

#### Tip!

- Instruktionerne ovenfor på computeren er givet som et eksempel. Se betjeningsvejledningen, som fulgte med din computer, angående detaljer. Endvidere er ikke alle computere testet og fundet kompatible med proceduren ovenfor, og proceduren kan ikke anvendes til hjemmebyggede computere.
- Du kan tilslutte højttaler på samme tid med op til 2 BLUETOOTH-enheder. (Multipunkttilslutning)

#### Bemærk!

- Parringstilstanden for højttaleren ophæves efter ca. 5 minutter, og  (BLUETOOTH)-indikatoren blinker langsomt. Men når højttaleren ikke har nogen parringsinformation, som fx i fabriksindstillingerne, ophæves parringstilstanden ikke. Hvis parringstilstanden ophæves inden afslutning af processen, skal du gentage fra trin 3 .
- Når først BLUETOOTH-enheder er parret, er der intet behov for at parre dem igen, undtagen i de følgende tilfælde:
  - Parringsinformation er blevet slettet efter reparation osv.
  - Højttaleren er allerede parret med 8 enheder, og der skal parres en ny enhed. Højttaleren kan parres med op til 8 enheder. Når en ny enhed parres udover 8 parrede enheder, erstattes parringsinformationen for den enhed, der tidligst blev tilsluttet via en BLUETOOTH-tilslutning, med informationen for den nye.

– Parringsinformationen for højttaleren er blevet slettet fra BLUETOOTH-enheden.

– Højttaleren initialiseres.

Al parringsinformation vil blive slettet. Hvis du initialiserer højttaleren, er du muligvis ikke i stand til kunne at tilslutte din computer. I dette tilfælde skal du slette parringsinformationen for højttaleren på din computer og derefter udføre parringsproceduren igen.

- Højttaleren kan parres med flere enheder, men den kan kun afspille musik fra én parret enhed ad gangen.
- Adgangsnøglen for højttaleren er "0000". Hvis der indstilles en anden adgangsnøgle end "0000" på BLUETOOTH-enheden, kan der ikke udføres parring med højttaleren.
- Når der er tilsluttet en USB-enhed eller et lyd kabel til højttalerens PLAY/CHARGE OUTPUT-port (USB) eller til AUDIO IN-stikket, mens højttaleren er tilsluttet til en BLUETOOTH-enhed via en BLUETOOTH-tilslutning, udsendes der ikke lyd fra BLUETOOTH-enheden i højttaleren. For at lytte til musik fra BLUETOOTH-enheden skal du frakoble USB-enheden og lyd kablet.
- Når du anvender Stereopar-funktionen eller Festtilslutningsfunktionen, kan du ikke anvende multipunkttilslutningsfunktionen.

---

## Relateret emne

- [Tilslutning af højttaleren samtidigt med 2 BLUETOOTH enheder \(multipunkttilslutning\)](#)
- [Lytning til musik fra en enhed via en BLUETOOTH-tilslutning](#)
- [Afbrydelse af BLUETOOTH-tilslutningen \(Efter brug\)](#)

Trådløs højttaler  
ULT FIELD 7

## Tilslutning med en computer via en BLUETOOTH-tilslutning (Mac)

Parring er den proces, som kræves for gensidigt at registrere informationen på de BLUETOOTH-enheder, som skal tilsluttes trådløst.

Det er nødvendigt at parre en enhed med højttaleren for at kunne oprette en BLUETOOTH-tilslutning for første gang. Udfør de samme procedurer for at parre andre enheder.

Parringsinformationen gemmes på højttaleren, når højttaleren slukkes.

### Understøttede operativsystemer

macOS Monterey (version 12.6)

Udfør følgende inden start.

- Placer din computer inden for 1 m fra højttaleren.
- Tilslut højttaleren til en stikkontakt med den medfølgende netledning. Eller oplad det genopladelige indbyggede batteri tilstrækkeligt.
- Hav betjeningsvejledningen, som fulgte med computeren, klar som reference.
- For at undgå en pludselig høj lydudgang fra højttaleren, skal du skrue ned for lydstyrken på både computeren og højttaleren eller stoppe musikafspilning.
- Indstil højttaleren på din computer til til.  
Hvis højttaleren på din computer er indstillet til  (lyd fra), udsendes der ikke lyd på BLUETOOTH-højttaleren.

– Når højttaleren på din computer er indstillet til til:



### 1 Tænd for højttaleren.

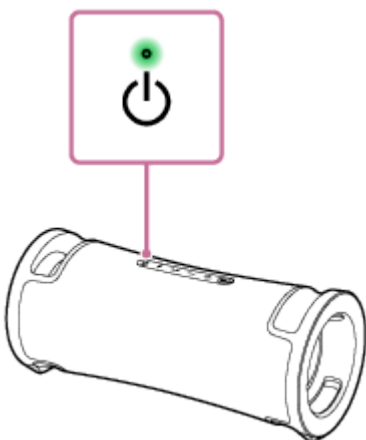

### 2 Kontroller (BLUETOOTH)-indikatoren for aktivitet.

Når indikatoren dobbeltblinker

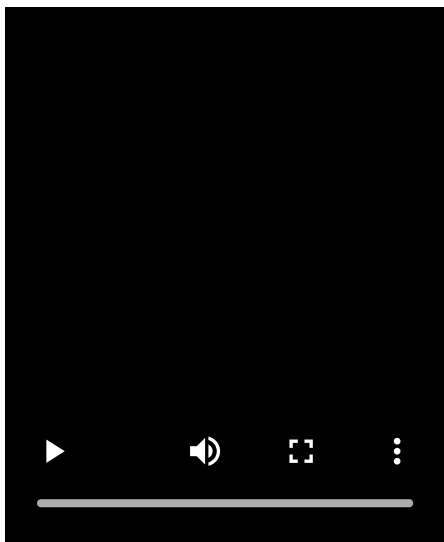

Efter du har parret højttaleren med en BLUETOOTH-enhed for første gang siden anskaffelsen eller initialiseret højttaleren (højttaleren har ikke parringsinformation), går højttaleren automatisk i parringstilstand, når den tændes. Fortsæt til trin 4 .

### Når indikatoren blinker langsomt

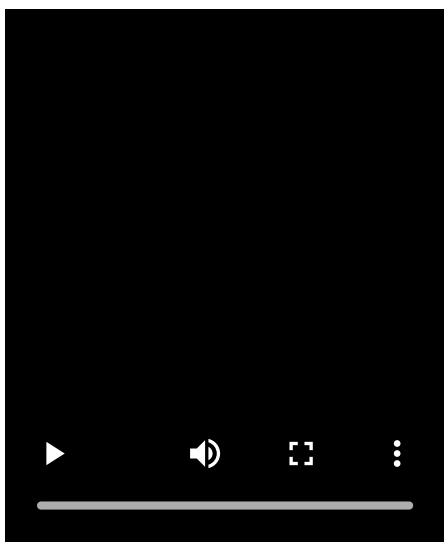

Højttaleren leder efter BLUETOOTH-tilslutninger.

- For at parre højttaleren med en anden eller efterfølgende BLUETOOTH-enhed (når højttaleren har parringsinformation for andre BLUETOOTH-enheder) skal du fortsætte til trin 3 .
- For at gentilslutte højttaleren med én af BLUETOOTH-enhederne, som tidligere er blevet parret med højttaleren, skal du fortsætte til trin 4 .  
Højttaleren tilsluttes automatisk til computeren ved blot at tænde for BLUETOOTH-funktionen på computeren. Afhængigt af BLUETOOTH-enheden bliver højttaleren muligvis gentilsluttet med enheden, lige efter den er blevet tændt. Se betjeningsvejledningen som fulgte med din BLUETOOTH-enhed angående detaljer.

### Når indikatoren forbliver tændt



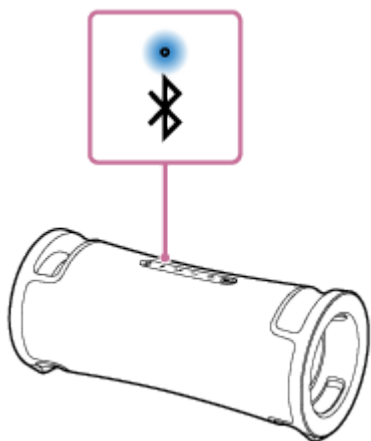

Højtaleren er allerede tilsluttet med én af BLUETOOTH-enhederne.

For at tilslutte højtaleren med en anden BLUETOOTH-enhed skal du gøre et af følgende:

- For at parre højtaleren med en anden eller efterfølgende BLUETOOTH-enhed (når højtaleren har parringsinformation for andre BLUETOOTH-enheder) skal du fortsætte til trin **3**.
- For at gentilslutte højtaleren med én af BLUETOOTH-enhederne, som tidligere er blevet parret med højtaleren, skal du fortsætte til trin **4**.  
Højtaleren tilsluttes automatisk til computeren ved blot at tænde for BLUETOOTH-funktionen på computeren.

### **3 Tryk på (BLUETOOTH)-knappen.**

Du hører stemmevejledningen (Pairing (Parring)) fra højtaleren, og  (BLUETOOTH)-indikatoren begynder at dobbeltblinke (parringstilstand).

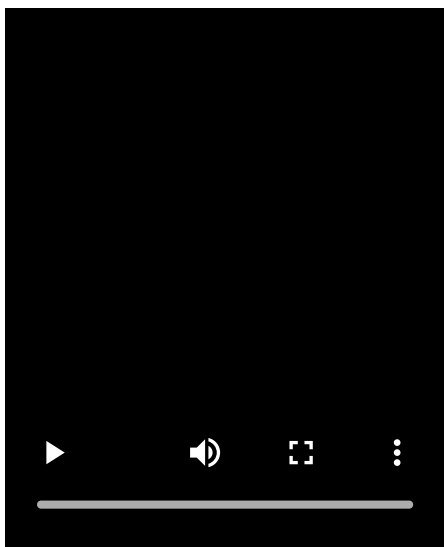

### **4 Søg efter højtaleren på computeren.**

1. Klik på [  (System Preferences)] - [Bluetooth] i proceslinjen i nederste højre hjørne af skærmen.

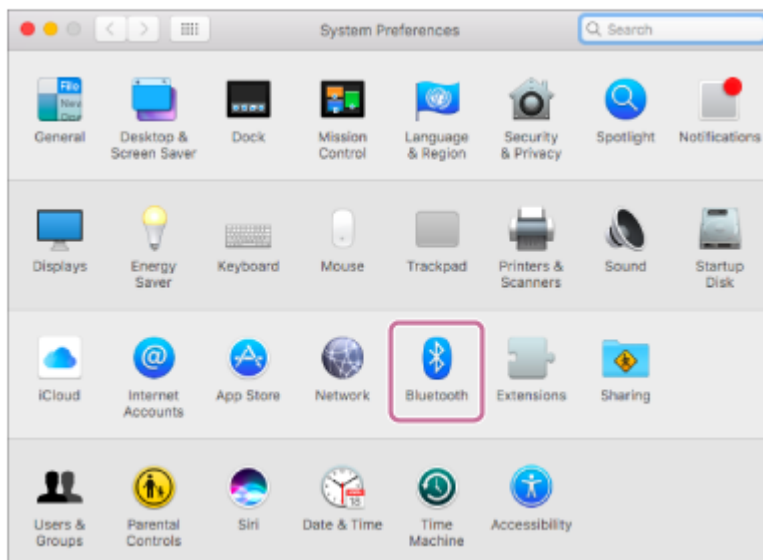

2. Vælg [ULT FIELD 7] fra Bluetooth-skærmen, og klik derefter på [Pair].

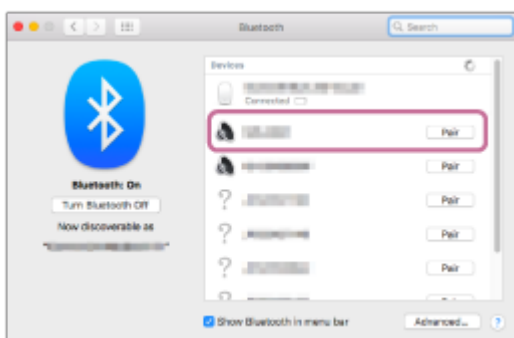

5 Følg instruktionerne på skærmen for at oprette en BLUETOOTH-tilslutning.

Når der er oprettet en BLUETOOTH-tilslutning, hører du meddelelseslyden fra højttaleren, og aktiviteten af  (BLUETOOTH)-indikatoren skifter fra at blinke til at lyse.

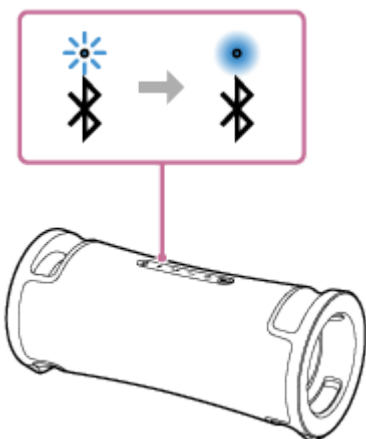

Hvis tilslutningsforsøget mislykkedes, skal du gentage proceduren fra trin 3 .

6 Klik på højttalerikonet i det øverste højre hjørne af skærmen og vælg [ULT FIELD 7] fra [Output Device].

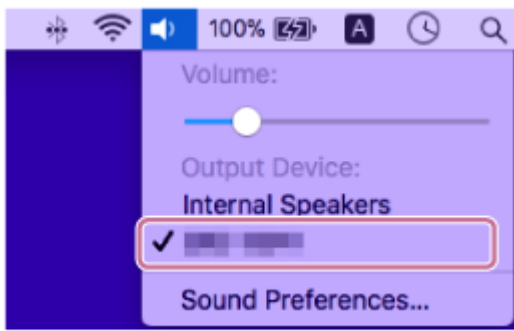

Du kan nyde afspilning af musik osv. fra din computer.



### Tip!

- Instruktionerne ovenfor på computeren er givet som et eksempel. Se betjeningsvejledningen, som fulgte med din computer, angående detaljer. Endvidere er ikke alle computere testet og fundet kompatible med proceduren ovenfor, og proceduren kan ikke anvendes til hjemmemyggede computere.
- Du kan tilslutte højttaler på samme tid med op til 2 BLUETOOTH-enheder. (Multipunkttilslutning)

### Bemærk!

- Parringstilstanden for højttaleren ophæves efter ca. 5 minutter, og  (BLUETOOTH)-indikatoren blinker langsomt. Men når højttaleren ikke har nogen parringsinformation, som fx i fabriksindstillingerne, ophæves parringstilstanden ikke. Hvis parringstilstanden ophæves inden afslutning af processen, skal du gentage fra trin .
- Når først BLUETOOTH-enheder er parret, er der intet behov for at parre dem igen, undtagen i de følgende tilfælde:
  - Parringsinformation er blevet slettet efter reparation osv.
  - Højttaleren er allerede parret med 8 enheder, og der skal parres en ny enhed.  
Højttaleren kan parres med op til 8 enheder. Når en ny enhed parres udover 8 parrede enheder, erstattes parringsinformationen for den enhed, der tidligst blev tilsluttet via en BLUETOOTH-tilslutning, med informationen for den nye.
  - Parringsinformationen for højttaleren er blevet slettet fra BLUETOOTH-enheden.
  - Højttaleren initialiseres.  
Al parringsinformation vil blive slettet. Hvis du initialiserer højttaleren, er du muligvis ikke i stand til kunne at tilslutte din computer. I dette tilfælde skal du slette parringsinformationen for højttaleren på din computer og derefter udføre parringsproceduren igen.
- Højttaleren kan parres med flere enheder, men den kan kun afspille musik fra én parret enhed ad gangen.
- Adgangsnøglen for højttaleren er "0000". Hvis der indstilles en anden adgangsnøgle end "0000" på BLUETOOTH-enheden, kan der ikke udføres parring med højttaleren.
- Når der er tilsluttet en USB-enhed eller et lyd kabel til højttalerens PLAY/CHARGE OUTPUT-port (USB) eller til AUDIO IN-stikket, mens højttaleren er tilsluttet til en BLUETOOTH-enhed via en BLUETOOTH-tilslutning, udsendes der ikke lyd fra BLUETOOTH-enheden i højttaleren. For at lytte til musik fra BLUETOOTH-enheden skal du frakoble USB-enheden og lyd kablet.
- Når du anvender Stereopar-funktionen eller Festtilslutningsfunktionen, kan du ikke anvende multipunkttilslutningsfunktionen.

### Relateret emne

- [Tilslutning af højttaleren samtidigt med 2 BLUETOOTH enheder \(multipunkttilslutning\)](#)
- [Lytning til musik fra en enhed via en BLUETOOTH-tilslutning](#)
- [Afbrydelse af BLUETOOTH-tilslutningen \(Efter brug\)](#)

Trådløs højttaler  
ULT FIELD 7

## Tilslutning af højttaleren samtidigt med 2 BLUETOOTH enheder (multipunkttilslutning)

Mens højttaleren er tilsluttet samtidigt med 2 BLUETOOTH-enheder via BLUETOOTH-tilslutninger, kan du gøre følgende:

- Skifte musikafspilningskilden mellem 2 enheder  
Du kan skifte musikafspilningskilden fra en enhed til den anden uden at genoprette BLUETOOTH-tilslutningen.

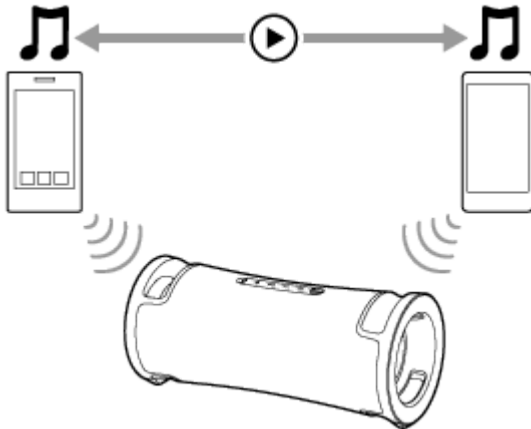

## Tilslutning af højttaleren samtidigt med 2 enheder via BLUETOOTH-tilslutninger

- 1 Hvis en USB-enhed er tilsluttet til PLAY/CHARGE OUTPUT-porten (USB), eller et lyd kabel er tilsluttet til AUDIO IN-stikket, skal du frakoble dem.

Mens der er tilsluttet en USB-enhed til PLAY/CHARGE OUTPUT-porten (USB), eller et lyd kabel er tilsluttet til AUDIO IN-stikket, hører du ikke musik fra nogen BLUETOOTH-enhed.

- 2 Tilslut højttaleren med den første BLUETOOTH-enhed.

For detaljer angående BLUETOOTH-tilslutningsproceduren skal du se en af følgende, som gælder for din enhed.

- [Nem tilslutning til BLUETOOTH-enheder med "Sony | Music Center" via en BLUETOOTH-tilslutning](#)
- [Parring og tilslutning med BLUETOOTH-enheder](#)
- [Tilslutning med en computer via en BLUETOOTH-tilslutning \(Windows®\)](#)
- [Tilslutning med en computer via en BLUETOOTH-tilslutning \(Mac\)](#)

- 3 Mens højttaleren holdes tilsluttet med den første BLUETOOTH-enhed, skal du trykke på  (BLUETOOTH)-knappen.

Du hører stemmevejledningen (Pairing (Parring)) fra højttaleren, og  (BLUETOOTH)-indikatoren begynder at dobbeltblinke (parringstilstand).

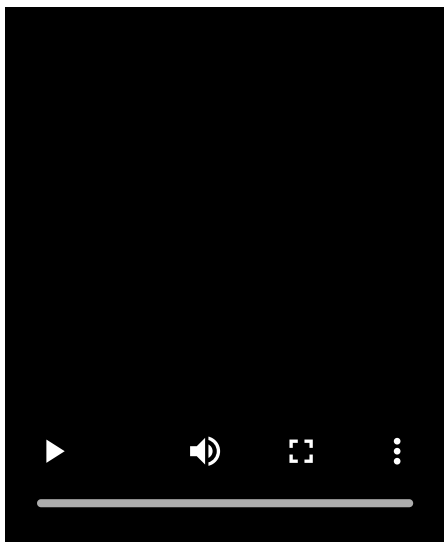

**4** Betjen den anden BLUETOOTH-enhed for at søge efter højttaleren.

**5** Følg instruktionerne på skærmen for at oprette en BLUETOOTH-tilslutning.

Når der er oprettet en BLUETOOTH-tilslutning, hører du meddelelseslyden fra højttaleren, og aktiviteten af  (BLUETOOTH)-indikatoren skifter fra at blinke til at lyse.

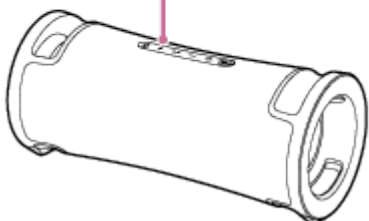
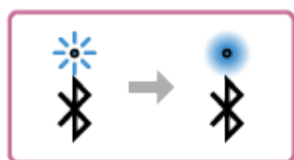

### Skift af BLUETOOTH-enheder i multipunkttilslutning

Mens højttaleren holdes tilsluttet med 2 enheder i multipunkttilslutning, kan du forsøge at tilslutte en anden enhed via en BLUETOOTH-tilslutning.

Når du betjener højttaleren og den tredje enhed i et forsøg på at oprette en BLUETOOTH-tilslutning, bevares BLUETOOTH-tilslutningen med en af de 2 enheder, som blev anvendt til den tidligere musikafspilning, og BLUETOOTH-tilslutningen med den anden enhed afbrydes. Derefter oprettes der en BLUETOOTH-tilslutning mellem højttaleren og den tredje enhed.

### Musikafspilning mens højttaleren er tilsluttet med 2 enheder i multipunkttilslutning

- Når du betjener højttaleren for at afspille musik, starter musikken med at afspilles på den af enhederne i multipunkttilslutning, som blev anvendt til den forrige afspilning.
- For at afspille musik på den anden (nummer to) enhed i multipunkttilslutning, skal du betjene den anden enhed for at starte musikafspilning.  
Afhængigt af forholdet hører du måske stadig musikafspilning på den samme (første) enhed fra højttaleren, efter du begynder at betjene den anden enhed for at starte afspilning. I sådan et tilfælde skal du stoppe afspilningen på den første enhed. Derefter kan du lytte til musikafspilning på den anden enhed.

### Tip!

- Så længe BLUETOOTH-funktionen er aktiveret på en BLUETOOTH-enhed, som tidligere har været tilsluttet med højttaleren, gentilsluttes højttaleren med enheden, straks efter højttaleren er tændt.
- Du kan udføre betjening, inklusive oprettelse og afbrydelse af BLUETOOTH-tilslutninger vha. "Sony | Music Center".

### Bemærk!

- Når du anvender Stereopar-funktionen eller Festtilslutningsfunktionen, kan du ikke anvende multipunkttilslutningsfunktionen.
- Afhængigt af BLUETOOTH-enheden er du muligvis ikke i stand til at anvende multipunkttilslutningsfunktionen.
- Multipunkttilslutning kan ikke deaktiveres.

---

### Relateret emne

- [Nem tilslutning til BLUETOOTH-enheder med "Sony | Music Center" via en BLUETOOTH-tilslutning](#)
- [Parring og tilslutning med BLUETOOTH-enheder](#)
- [Tilslutning med en computer via en BLUETOOTH-tilslutning \(Windows®\)](#)
- [Tilslutning med en computer via en BLUETOOTH-tilslutning \(Mac\)](#)

## Lytning til musik fra en USB-enhed

Højttaleren understøtter de følgende lydformater.

- MP3: filendelse [.mp3]
- WMA: filendelse [.wma]
- WAV: filendelse [.wav]

### 1 Tilslut en USB-enhed til PLAY/CHARGE OUTPUT-porten (USB).

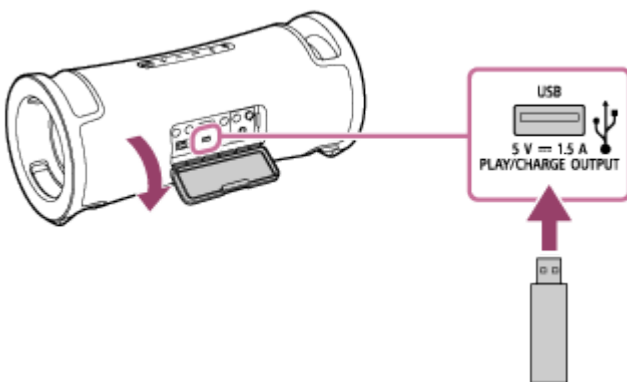

### 2 Tryk på ► (afspil)-knappen for at starte afspilning.

Du kan anvende "Sony | Music Center" til afspilningsbetjening eller nemt valg af musik fra musiklisten på USB-enheden.

Du kan desuden også udføre de følgende betjening med ► (afspil)-knappen.

- Midlertidigt stop af afspilning  
Tryk på ► (afspil)-knappen, mens afspilning er i gang. Tryk på den én gang til for at genstarte afspilningen.
- Spring til det næste spor  
Tryk hurtigt to gange efter hinanden på ► (afspil)-knappen, mens afspilning er i gang.
- Spring til begyndelsen af det aktuelle eller forrige spor  
Tryk hurtigt 3 gange efter hinanden på ► (afspil)-knappen, mens afspilning er i gang.

### 3 Tryk på -/+ (lydstyrke)-knapperne for at justere lydstyrken.

#### Bemærk!

- Mens Stereopar-funktionen eller Festtilslutningsfunktionen anvendes, er højttaleren ikke i stand til at udsende musikken, som afspilles på den USB-enhed, der er tilsluttet til PLAY/CHARGE OUTPUT-porten (USB).
- Højttaleren ikke er i stand til at afspille lydfile på USB-enheden i tilfælde af følgende:
  - Det samlede antal lydfile på den tilsluttede USB-enhed overstiger 2 000.
  - Antallet af mapper på den tilsluttede USB-enhed overstiger 300, inklusive "ROOT"-mapperne.

Tallene ovenfor varierer afhængigt af fil- og mappestrukturen. Gem ikke filer af andre typer eller unødvendige mapper på USB-enheden, som indeholder lydfile.

- Højtaleren er i stand til at afspille lydfile indeholdt i op til det 8. niveau undermapper.
- Mapper, som ikke indeholder nogen lydfile, springes over for afspilning.
- Hvis det egentlige indhold af en fil med den understøttede filendelse ikke er, hvad det burde være, kan afspilning af file muligvis forårsage, at højtaleren udsender støj, eller der opstår funktionsfejl.
- Mens der er en USB-enhed tilsluttet til PLAY/CHARGE OUTPUT-porten (USB), prioriteres lydudgangen gennem USB-porten, og lydudgange fra BLUETOOTH-enheden og enheden tilsluttet til AUDIO IN-stikket deaktiveres. Afhængigt af tilstanden af BLUETOOTH-tilslutningen, lyser eller blinker  (BLUETOOTH)-indikatoren blå. Men dette angiver ikke en funktionsfejl.
- Mens højtaleren har en USB-enhed tilsluttet, kan du stadig lytte til musik fra den BLUETOOTH-enhed, som er tilsluttet via en BLUETOOTH-tilslutning, eller fra den enhed, som er tilsluttet til AUDIO IN-stikket, ved at vælge fx [My Library] på "Sony | Music Center".
- Brug ikke PLAY/CHARGE OUTPUT-porten (USB) på steder, hvor højtaleren sandsynligvis får sprøjtet vand på sig. Den medfølgende netledning såvel som stikkene og porten (AC IN, USB, AUDIO IN, MIC) bag hæften er ikke designet til at være vandtæt eller støvtæt.

---

## Relateret emne

- [Tilslutning med en USB-enhed](#)

5-056-532-91(2) Copyright 2024 Sony Corporation



Trådløs højttaler  
ULT FIELD 7

## Lytning til musik fra en enhed via en BLUETOOTH-tilslutning

Du kan lytte til musik fra en BLUETOOTH-enhed og betjene den vha. højttaleren via en BLUETOOTH-tilslutning, hvis den understøtter de følgende BLUETOOTH-profiler.

### A2DP (Advanced Audio Distribution Profile)

Gør dig i stand til trådløst at nyde lydindhold i høj kvalitet.

### AVRCP (Audio Video Remote Control Profile)

Gør dig i stand til at justere lydstyrken og betjeningen for at afspille, sætte på pause eller springe til begyndelsen af det næste/aktuelle spor.

Betjeningen kan variere afhængigt af BLUETOOTH-enheden. Se også den betjeningsvejledning som fulgte med BLUETOOTH-enheden.

### Bemærk!

- Sikr dig på forhånd for at lydstyrken på BLUETOOTH-enheden og højttaleren er indstillet til et moderat niveau for at undgå pludselig lydudgang fra højttaleren. Afhængigt af BLUETOOTH-enheden er det muligvis ikke muligt at justere lydstyrken på højttaleren på BLUETOOTH-enheden, mens afspilning på enheden er stoppet/sat på pause.

### 1 Når der er tilsluttet en USB-enhed eller et lyd kabel til PLAY/CHARGE OUTPUT-porten (USB) eller til AUDIO IN-stikket, skal du afbryde enheden eller kablet.

Mens der er tilsluttet en USB-enhed eller et lyd kabel til PLAY/CHARGE OUTPUT-porten (USB) eller til AUDIO IN-stikket, hører du ikke musik fra nogen BLUETOOTH-enhed.

### 2 Tilslut højttaleren med BLUETOOTH-enheden.

Når der er oprettet en BLUETOOTH-tilslutning, hører du notifikationslyden fra højttaleren, og aktiviteten af  (BLUETOOTH)-indikatoren skifter fra at blinke til at lyse.

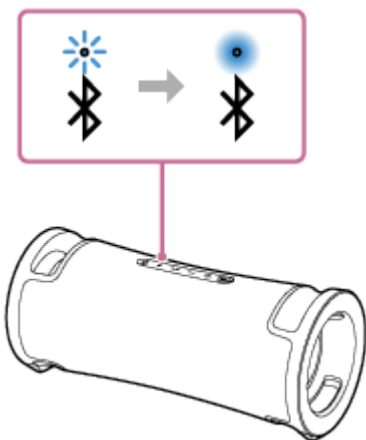

### 3 Start afspilning på BLUETOOTH-enheden.

### 4 Justér lydstyrken ved at trykke på +/- (lydstyrke)-knapperne eller ved at betjene BLUETOOTH-enheden.

Når du trykker på -/+ (lydstyrke)-knapperne eller justerer lydstyrken på BLUETOOTH-enheden, blinker ⏻ (strøm)-indikatoren én gang eller 3 gange.

Afhængigt af den BLUETOOTH-enhed som du anvender, blinker ⏻ (strøm)-indikatoren muligvis ikke, selv hvis du justerer lydstyrken på BLUETOOTH-enheden.

Tryk og hold på -/+ (lydstyrke)-knapperne for hurtige justeringer.

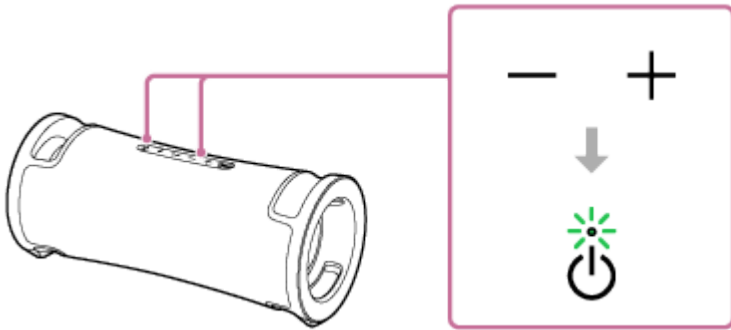

Under afspilning kan du anvende ►|| (afspil)-knappen til at udføre følgende betjeninger.

### Midlertidigt stop

Tryk på ►|| (afspil)-knappen under afspilning for at stoppe midlertidigt. Tryk igen for at annullere midlertidigt stop.

### Spring til begyndelsen af det næste spor

Tryk hurtigt to gange på ►|| (afspil)-knappen under afspilning.

### Spring til begyndelsen af det aktuelle eller forrige spor\*

Tryk hurtigt 3 gange på ►|| (afspil)-knappen under afspilning.

\* Betjeninger varierer afhængigt af den BLUETOOTH-enhed, som er i anvendelse.

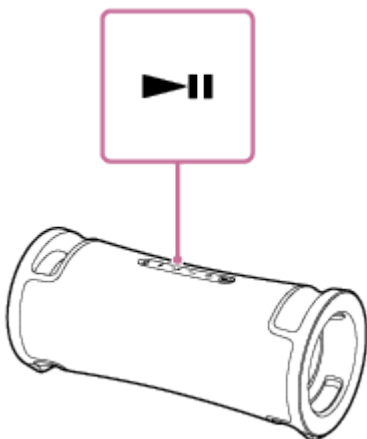

### Tip!

- Så længe højttaleren er tilsluttet til en stikkontakt med netledningen (medfølger), er højttalerens indbyggede batteri i stand til at oplade sig selv, selv mens afspilning af musik fra højttaleren er i gang. Men det kan, afhængigt af brugen af højttaleren, muligvis tage lang tid før opladningen gennemføres. Når du har til hensigt at anvende højttaleren under opladning af batteriet, skal du skrue ned for højttalerens lydstyrke, eller sluk for højttaleren og lad batteriet oplade sig selv helt, inden du anvender højttaleren.
- Højttaleren understøtter indholdsbeskyttelse vha. SCMS-T-metoden. Du kan lytte til musik (eller lyd) fra smartphonen eller mobiltelefonen, som understøtter SCMS-T-metoden, gennem højttaleren.
- Når du indstiller lydstyrken til det maksimale eller minimale niveau på højttaleren, blinker ⏻ (strøm)-indikatoren 3 gange.
- Berøres og holdes ►|| (afspil)-knappen i ca. 5 sekunder, får det højttaleren til at afspille det musiknummer, som er gemt til demonstrationsformål. For at deaktivere denne funktion skal du trykke på ►|| (afspil)-knappen endnu en gang.

## Bemærk!

- Hvis kommunikationsforholdet er dårligt, reagerer BLUETOOTH-enheden muligvis forkert på betjeningerne på højttaleren.
- Mens musikafspilning er i gang på en BLUETOOTH-enhed, skal du ikke tilslutte en enhed til PLAY/CHARGE OUTPUT-porten (USB) eller AUDIO IN-stikket. Tilslutning af en enhed til PLAY/CHARGE OUTPUT-porten (USB) eller AUDIO IN-stikket placerer automatisk højttaleren i USB-tilstand eller AUDIO IN-tilstand, og du kan ikke høre noget musik fra nogen BLUETOOTH-enhed.
- Mens højttaleren har en enhed tilsluttet til PLAY/CHARGE OUTPUT-porten (USB) eller AUDIO IN-stikket, kan du stadig lytte til musik fra en BLUETOOTH-enhed, som er tilsluttet via en BLUETOOTH-tilslutning, ved at vælge fx [My Library] på "Sony | Music Center".
- Når der anvendes på et sted med en høj temperatur, kan lydstyrken muligvis reduceres for at beskytte det indbyggede batteri.
- Den maksimale strømudgang vil være lavere, når det indbyggede batteri er ved at løbe tør.
- Afhængigt af BLUETOOTH-enheden kan det være nødvendigt at justere lydstyrken eller indstille lydudgangsindstillingen på den tilsluttede enhed.
- Støj eller lydafbrydelse kan opstå afhængigt af den BLUETOOTH-enhed, som er tilsluttet med højttaleren, kommunikationsmiljøet eller anvendelsesmiljøet.

---

## Relateret emne

- [Afbrydelse af BLUETOOTH-tilslutningen \(Efter brug\)](#)
- [Opladning af højttaleren](#)

Trådløs højttaler  
ULT FIELD 7

## Valg af kvalitet for musikafspilning via en BLUETOOTH-tilslutning (Codec)

"Prioritet på lyd kvalitet"- og "Prioritet på stabil tilslutning"-præferencerne er til rådighed på højttaleren for BLUETOOTH-tilslutningskvaliteten. "Prioritet på lyd kvalitet"-præferencen giver kompatibilitet ikke bare med SBC, men også med AAC og LDAC, for musikafspilning i høj lyd kvalitet, hvorimod "Prioritet på stabil tilslutning"-præferencen muliggør musikafspilning via mere stabile BLUETOOTH-tilslutninger. På købstidspunktet er "Prioritet på lyd kvalitet"-præferencen valgt.

- Prioritet på lyd kvalitet (standardindstilling): Optimal codec vælges automatisk fra AAC, LDAC og SBC.
- Prioritet på stabil tilslutning: SBC er valgt.





### 1 Tænd for højttaleren.

Du hører notifikationslyden fra højttaleren, og  (BLUETOOTH)-indikatoren blinker\* blåt.

\* Hvis den BLUETOOTH-enhed, som tidligere har været tilsluttet med højttaleren, er placeret i nærheden, tilsluttes højttaleren muligvis automatisk med enheden. I så fald begynder  (BLUETOOTH)-indikatoren at lyse blåt.

### 2 Ændr BLUETOOTH-tilslutningskvaliteten.

#### Når du anvender knapperne på højttaleren

1. Tryk på  (afspil)-knappen og  (BLUETOOTH)-knappen samtidigt, og hold dem nede i omkring 2 sekunder. Når indstillingen ændres til "Prioritet på stabil tilslutning"-præferencen, blinker  (strøm)-indikatoren grønt 3 gange. Når indstillingen ændres til "Prioritet på lyd kvalitet"-præferencen, blinker  (strøm)-indikatoren grønt to gange. Når højttaleren tilsluttes med BLUETOOTH-enheder, afbrydes og genoprettes alle tilslutninger automatisk, hvorefter den nye præference bliver anvendt.

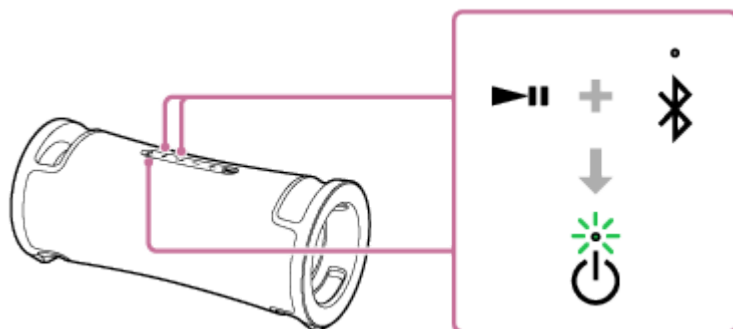

#### Når du anvender "Sony | Music Center"

1. Par højttaleren med en BLUETOOTH-enhed, som fx en smartphone. Når der oprettes en BLUETOOTH-tilslutning, hører du meddelelseslyden fra højttaleren.
2. Tap på [Music Center] på din smartphone osv. for at starte appen.



Music Center

3. Tap på [ULT FIELD 7].

4. Tap på [Settings] - [Sound] - [Bluetooth Connection Quality], og vælg derefter [Priority on Sound Quality] eller [Priority on Stable Connection].  
Alle tilslutninger med BLUETOOTH-enheder afbrydes og genoprettes automatisk, hvorefter den nye præference bliver anvendt.

#### Tip!

- Når du anvender Stereopar-funktionen eller Festtilslutningsfunktionen, skifter codec'en automatisk til SBC.

#### Bemærk!

- Mens "Prioritet på lyd kvalitet"-præferencen er valgt, kan der opstå støj eller lydafbrydelse afhængigt af indstillingen af din BLUETOOTH-enhed og omgivende forhold. I sådan et tilfælde skal du ændre BLUETOOTH-tilslutningskvaliteten til "Prioritet på stabil tilslutning"-præferencen.

---

#### Relateret emne

- [Brug af BLUETOOTH-standbyfunktionen \(automatisk tænding\)](#)
- [Dette kan du gøre med "Sony | Music Center"](#)
- [Understøttede codecs](#)

Trådløs højttaler  
ULT FIELD 7

## Understøttede codecs

---

En codec er en lydkodningsalgoritme, der anvendes til trådløs transmission af lyd via BLUETOOTH-tilslutninger. Højttaleren understøtter følgende 3 codecs til musikafspilning via en A2DP-tilslutning: SBC, AAC og LDAC™.

- SBC

Dette er en forkortelse for Subband Codec.

SBC er den standard lydkodningsteknologi, som anvendes af BLUETOOTH-enheder.

Alle BLUETOOTH-enheder understøtter SBC.

- AAC

Dette er en forkortelse for Advanced Audio Coding.

AAC anvendes hovedsageligt af Apple-produkter, som fx iPhone, der kan levere en højere lyd kvalitet end for SBC.

- LDAC

LDAC er en lydkodningsteknologi udviklet af Sony, som muliggør transmission af High-Resolution (Hi-Res) Audio-indhold, selv via BLUETOOTH-tilslutninger.

I modsætning til andre BLUETOOTH-kompatible kodningsteknologier, som fx SBC, fungerer den uden nogen nedkonvertering af High-Resolution Audio-indhold\*<sup>1</sup>.

Den tillader ca. 3 gange mere data\*<sup>2</sup> end de andre teknologier at blive transmitteret over et trådløst BLUETOOTH-netværk med hidtil uset lyd kvalitet, ved at anvende effektiv kodning og optimeret pakke dannelse.

\*<sup>1</sup> Med undtagelse af DSD-formatindhold.

\*<sup>2</sup> I sammenligning med SBC, når bithastigheden på 990 kbps (96/48 kHz) eller 909 kbps (88,2/44,1 kHz) er valgt.

Når musik i en af codecs'ne ovenfor transmitteres fra en tilsluttet enhed, skifter højttaleren automatisk til den codec og afspiller musikken i den samme codec.

Hvis den tilsluttede enhed understøtter en codec af en højere lyd kvalitet end SBC, er du muligvis nødt til at indstille enheden på forhånd for at kunne nyde musik med den ønskede codec fra de understøttede codecs.

Se den betjeningsvejledning, som fulgte med enheden, angående indstilling af codec'en.

---

## Relateret emne

- [Valg af kvalitet for musikafspilning via en BLUETOOTH-tilslutning \(Codec\)](#)

Trådløs højttaler  
ULT FIELD 7

## Afbrydelse af BLUETOOTH-tilslutningen (Efter brug)

Når du afslutter afspilning af musik med BLUETOOTH-enheden, skal du udføre en af de følgende betjeninger for at afbryde BLUETOOTH-tilslutningen.

Når BLUETOOTH-tilslutningen afbrydes, hører du meddelelseslyden fra højttaleren.

- Sluk for BLUETOOTH-funktionen på den tilsluttede BLUETOOTH-enhed. Se betjeningsvejledningen som fulgte med enheden angående detaljer.
- Sluk for BLUETOOTH-enheden.
- Sluk for højttaleren.

### Tip!

- Når du anvender Stereopar-funktionen, slukker den anden højttaler automatisk, hvis du slukker for en højttaler. BLUETOOTH-tilslutningen mellem dem afbrydes.
- Når du afslutter afspilning af musik, afbrydes BLUETOOTH-tilslutningen muligvis automatisk afhængigt af BLUETOOTH-enheden.

### Relateret emne

- [Slukning for strømmen](#)
- [Dette kan du gøre med "Sony | Music Center"](#)
- [Automatisk standbyfunktion \(strømbesparende\)](#)

Trådløs højttaler  
ULT FIELD 7



## Tænding eller slukning for BLUETOOTH-funktionen

Du kan tilslutte til højttaleren fra en parret BLUETOOTH-enhed, når højttalerens BLUETOOTH-funktion er indstillet til til. På købstidspunktet er denne indstilling slået til.

**1 Tryk på – (lydstyrke)-knappen og  (BLUETOOTH)-knappen, og hold dem nede i omkring 5 sekunder.**

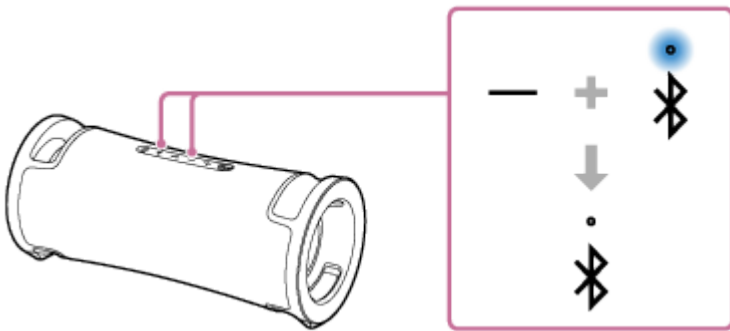
 (BLUETOOTH)-indikatoren slukker, og BLUETOOTH-funktionen er indstillet til fra.



Når du trykker og holder på – (lydstyrke)-knappen og  (BLUETOOTH)-knappen samtidigt i ca. 5 sekunder én gang til, blinker  (BLUETOOTH)-indikatoren, og BLUETOOTH-funktionen tænder.

### Tip!

- Højttaleren gentilsluttes med den enhed, som tidligere har været tilsluttet via en BLUETOOTH-tilslutning, når dennes BLUETOOTH-funktion tænder, så længe BLUETOOTH-funktionen på enheden forbliver aktiv.

### Bemærk!

- Du kan ikke udføre de følgende betjeninger, når BLUETOOTH-funktionen er indstillet til fra:
  - Par og/eller tilslut med en BLUETOOTH-enhed.
  - Brug "Sony | Music Center".



## Lytning til musik fra en bærbar lydenhed osv. gennem en kablet tilslutning

Du kan anvende højttaleren ved at tilslutte en bærbar lydenhed osv. til højttaleren vha. et lyd kabel (kommercielt tilgængelig).

### Bemærk!

- Inden der oprettes en forbindelse mellem højttaleren og en bærbar lydenhed, skal du skrue ned for lydstyrken på højttaleren og enheden for at undgå en pludselig høj lydudgang fra højttaleren.

### 1 Når der er tilsluttet en USB-enhed til PLAY/CHARGE OUTPUT-porten (USB), skal du afbryde enheden.

Mens der er tilsluttet en USB-enhed til PLAY/CHARGE OUTPUT-porten (USB), hører du ikke musik fra den enhed, som er tilsluttet til AUDIO IN-stikket.

### 2 Tilslut enheden til AUDIO IN-stikket med et lyd kabel (kommercielt tilgængelig).

Til tilslutningen skal der anvendes et lyd kabel med et stereoministik (ingen modstand)\* i begge ender.

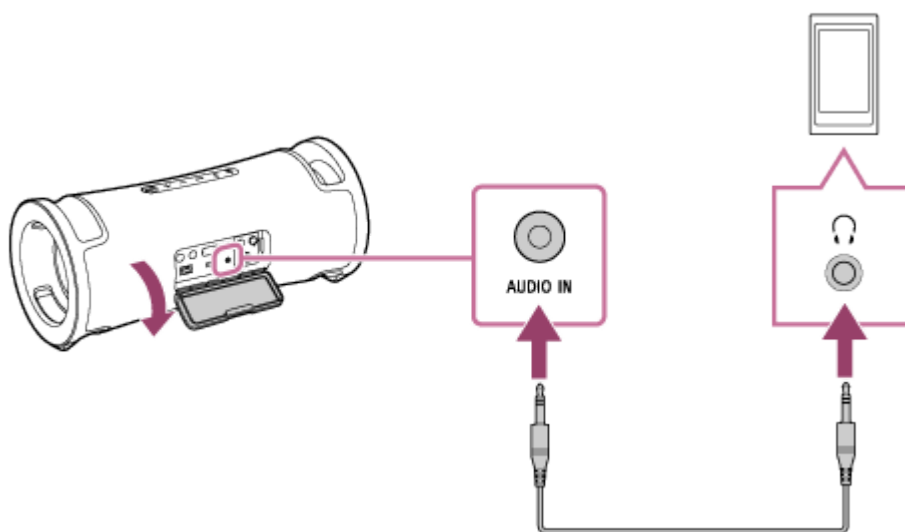

\* Hvis du anvender et lyd kabel (med stereoministik) med betydelig modstand, vil lyden muligvis være lavere. Sørg derfor for at du anvender et kabel (med stereoministik) uden modstand.

### 3 Tænd for højttaleren.

Du hører notifikationslyden fra højttaleren, og (strøm)-indikatoren begynder at lyse grønt.

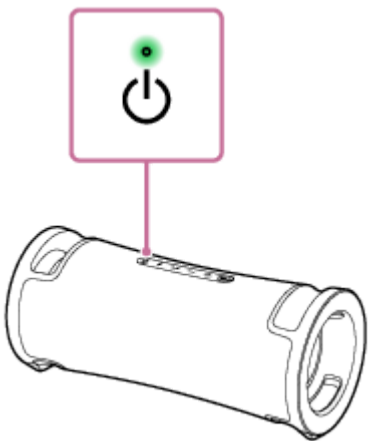

**4 Tænd og start afspilning på den tilsluttede enhed.**

**5 Juster lydstyrken til et moderat niveau på den tilsluttede enhed.**

Hvis lydstyrken justeres ved hjælp af betjeneringer på den tilsluttede bærbare lydenhed, blinker  (strøm)-indikatoren ikke.

**6 Tryk på -/+ (lydstyrke)-knapperne for at justere lydstyrken.**

Når du trykker på -/+ (lydstyrke)-knapperne for at justere lydstyrken, blinker  (strøm)-indikatoren én gang eller 3 gange.

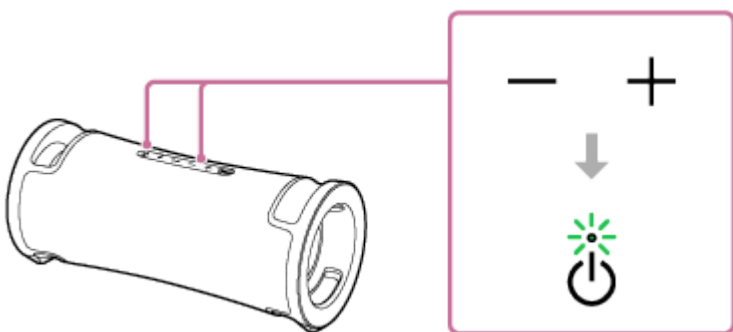

**Tip!**

- Når du ikke kan høre lyden, skal du skrue op for lyden på den tilsluttede enhed.

**Bemærk!**

- Mens der er forbundet et lyd kabel til AUDIO IN-stikket, prioriteres lydudgangen gennem AUDIO IN-stikket, og lydudgangen fra BLUETOOTH-enheden er deaktiveret. Afhængigt af tilstanden af BLUETOOTH-tilslutningen, lyser eller blinker  (BLUETOOTH)-indikatoren blåt. Men dette angiver ikke en funktionsfejl.
- Mens der er forbundet et lyd kabel til højttaleren, kan du stadig lytte til musik fra den BLUETOOTH-enhed, som er tilsluttet via en BLUETOOTH-tilslutning, ved at vælge fx [My Library] på "Sony | Music Center".
- Mens Stereopar-funktionen eller Festtilslutningsfunktionen anvendes, er højttaleren ikke i stand til at udsende musikken, som afspilles på den enhed, der er tilsluttet til AUDIO IN-stikket vha. et lyd kabel.
- Mens højttaleren er i AUDIO IN-tilstand kan du også indstille den til Stereopar-funktionen eller Festtilslutningsfunktionen med "Sony | Music Center". Men når opsætningen er udført, placeres højttaleren automatisk i BLUETOOTH-tilstand.
- Når du tilslutter en bærbar lydenhed til AUDIO IN-stikket og afspiller musik, kan du ikke anvende knapperne på højttaleren til at udføre betjeneringer som fx pause, spring til begyndelsen af det næste spor, og spring til begyndelsen af det aktuelle spor.

- Brug ikke AUDIO IN-stikket på steder, hvor højttaleren sandsynligvis får sprøjtet vand på sig. Den medfølgende netledning såvel som stikkene og porten (AC IN, USB, AUDIO IN, MIC) bag hættten er ikke designet til at være vandtæt eller støvtæt.
- Sørg for at lukke hættten helt efter afbrydelse af lydkalet fra højttaleren. Hættten spiller en vigtig rolle i vedligeholdelse af den vandtætte og støvtætte ydelse.

---

## Relateret emne

- [Automatisk standbyfunktion \(strømbesparende\)](#)

5-056-532-91(2) Copyright 2024 Sony Corporation

Trådløs højttaler  
ULT FIELD 7

## Skift af lydeffekterne

Du kan skifte lydeffekterne på højttaleren.

### Nyd forbedret dyb baslyd (ULT-knappen)

Du kan anvende en af følgende procedurer til opsætning. På købstidspunktet er ULT POWER SOUND-indstillingen slået til.

- Tryk på ULT-knappen.  
Hver gang du trykker på ULT-knappen, skifter indstillingen mellem ULT1, ULT2 og fra.  
Hver gang indstillingen ændres, kan du høre notifikationslyden fra højttaleren, og ULT-knappen begynder at lyse eller går ud.

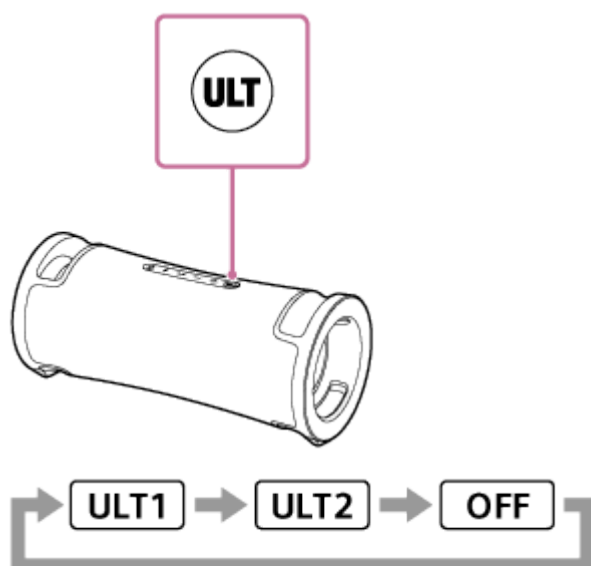

ULT1: Fremhæver dyb baslyd.

ULT2: Fremhæver følelsen af effekt endnu mere end ULT1.

Fra: Slår indstillingen ULT POWER SOUND fra.

- Brug "Sony | Music Center".  
I "Sony | Music Center" skal du trykke på [ULT FIELD 7] - [Settings] - [Sound] - [Sound Effect] og derefter vælge én af enten [OFF], [ULT1] eller [ULT2].

#### Tip!

- Standardindstillingen (ULT1 eller ULT2) varierer alt efter land eller område.
- Ved at trykke på ULT-knappen og – (lydstyrke)-knappen på højttaleren samtidigt og holde dem nede i ca. 2 sekunder, kan du slå notifikationslyden til eller fra.  
Når notifikationslyden slås fra, blinker ⏻ (strøm)-indikatoren grønt 3 gange.  
Når notifikationslyden slås til, blinker ⏻ (strøm)-indikatoren grønt to gange.

### Justering af equalizer-indstillingen til din præference (CUSTOM)

På "Sony | Music Center" skal du tappe på [ULT FIELD 7] - [Settings] - [Sound] - [Sound Effect] - [CUSTOM].  
Tap på [Custom EQ], og juster derefter equalizer-indstillingen så den passer til din præference.

## Automatisk justering til den optimale lyd i henhold til omgivelserne (Optimering af lydfelt)

Denne navnebeskyttede mikrofonregistreringsteknologi registrerer støj omkring højttaleren, mens der afspilles musik, for automatisk at foretage justeringer og optimere lyden. På købstidspunktet er Optimering af lydfelt slået til.

### For at slå Optimering af lydfelt til

I "Sony | Music Center" skal du trykke på [ULT FIELD 7] - [Settings] - [Sound] - [Sound Field Optimization] og derefter slå den til.

#### **Bemærk!**

- I nogle tilfælde kan den omgivende støj forhindre lyden i at blive optimeret.
- Ved anvendelse af Stereopar-funktion eller Festtilslutningsfunktion slås indstillingen for Optimering af lydfelt fra.

Trådløs højttaler  
ULT FIELD 7

## Trådløs lytning til musik med 2 højttalere (Stereopar-funktion)

For at anvende Stereopar-funktionen behøves der 2 ULT FIELD 7 højttalere. Ved at tilslutte 2 højttalere via en BLUETOOTH-tilslutning kan du nyde musik på en mere kraftfuld måde.

2 højttalere tilsluttet via en BLUETOOTH-tilslutning afspiller lyde i stereo, hvor 1 højttaler afspiller lyd på den højre kanal (højre side), og den anden afspiller lyd på den venstre kanal (venstre side).

Inden betjening af højttaleren skal du sørge for følgende:

- Opdatere den præinstallerede software til den seneste version på hver eneste højttaler for at tilslutte til funktionen. (For detaljer om opdateringsproceduren skal du se [Opdatering af den præinstallerede software](#).)
- Ved opsætning af højttalerne til Stereopar-funktionen, skal du sørge for, at de 2 højttalere, som skal tilsluttes til funktionen, er placeret inden for 1 m fra hinanden. Stoppe musikafspilning, hvis den er i gang.
- Når du afspiller musik, skal du sørge for, at alle de enheder, som skal tilsluttes til funktionen, er placeret inden for 30 m af dit synsfelt.  
Den maksimale kommunikationsrækkevidde kan muligvis være kortere under de følgende forhold.
  - Der er en forhindring som fx en person, metal eller en væg mellem højttaleren og BLUETOOTH-enheden.
  - En trådløs LAN-enhed er i brug i nærheden af højttaleren.
  - En mikroovn er i brug i nærheden af højttaleren.
  - En enhed, som genererer elektromagnetisk stråling, er i brug i nærheden af højttaleren.

### 1 Brug "Sony | Music Center" til at opsætte højttaleren for Stereopar-funktionen.

For detaljer om "Sony | Music Center" skal du se den følgende URL:  
<https://www.sony.net/smcqa/>

## For at afslutte Stereopar-funktionen

Brug "Sony | Music Center".

### Tip!

- Brug af Stereopar-funktionen skifter automatisk codec'en til SBC.
- Slukning for højttalerne slår ikke Stereopar-funktionen fra. Når en af højttalerne tændes igen, forsøger den at oprette en tilslutning for Stereopar-funktionen. For at anvende Stereopar-funktionen skal du tænde for den anden højttaler inden for 1 minut. Men når BLUETOOTH-standbyfunktionen forbliver aktiv\* på begge højttalerne, vil tænding af en hvilken som helst af højttalerne automatisk tænde den anden og oprette en tilslutning for Stereopar-funktionen mellem højttalerne.

\* BLUETOOTH-standbyfunktionen er kun aktiveret, mens højttaleren er tilsluttet til en stikkontakt vha. den medfølgende netledning.

### Bemærk!

- Mens Stereopar-funktionen anvendes, er højttaleren ikke i stand til at udsende musikken, som afspilles på den USB-enhed, der er tilsluttet til PLAY/CHARGE OUTPUT-porten (USB), eller på den enhed, der er tilsluttet til AUDIO IN-stikket ved hjælp af et lyd kabel.
- Mens højttaleren er i tilstanden AUDIO IN eller USB, kan du også sætte den op til Stereopar-funktionen med "Sony | Music Center". Men når opsætningen er udført, placeres højttaleren automatisk i BLUETOOTH-tilstand.

- Deaktivering af Stereopar-funktionen har ingen effekt på den oprettede BLUETOOTH-tilslutning, og højttaleren forbliver i BLUETOOTH-tilstand.
- For at undgå en pludselig høj lydudgang fra højttaleren skal du skrue ned for lydstyrken på højttaleren og en BLUETOOTH-enhed, eller stoppe afspilningen på BLUETOOTH-enheden, inden du opretter en tilslutning med BLUETOOTH-enheden.

---

### Relateret emne

- [Brug af BLUETOOTH-standbyfunktionen \(automatisk tænding\)](#)
- [Installering af "Sony | Music Center"](#)
- [Opdatering af den præinstallerede software](#)

5-056-532-91(2) Copyright 2024 Sony Corporation

Trådløs højttaler  
ULT FIELD 7

## Trådløs afspilning vha. flere højttalere (Festtilslutningsfunktion)

Du kan tilslutte flere højttalere (op til 100 højttalere), som er kompatible med Festtilslutningsfunktionen, via BLUETOOTH-tilslutninger og nyde musikafspilning.

Enheder, som er kompatible med Trådløs Festkæde-funktionen, kan ikke anvendes til tilslutning.

### Enheder\* kompatible med Festtilslutningsfunktionen:

LSPX-S3, SRS-XP700, SRS-XP500, SRS-XG500, SRS-XG300, SRS-XB43, SRS-XB33, SRS-XB23, SRS-XE300, SRS-XE200, SRS-XV900, SRS-XV800, SRS-XV500, SRS-ULT70, SRS-ULT1000

\* Afhængigt af dit land eller region er nogle af de kompatible enheder ikke til rådighed for køb.

Inden betjening af højttaleren skal du sørge for følgende:

- Opdatere den præinstallerede software til den seneste version på hver eneste højttaler for at tilslutte til funktionen. (For detaljer om opdateringsproceduren skal du se [Opdatering af den præinstallerede software.](#))
- Ved opsætning af højttalerne til Festtilslutningsfunktionen, skal du sørge for, at alle de højttalere, som skal tilsluttes til funktionen, er placeret inden for 1 m. Stoppe musikafspilning, hvis den er i gang.
- Når du afspiller musik, skal du sørge for, at alle de enheder, som skal tilsluttes til funktionen, er placeret inden for 30 m af dit synsfelt.  
Den maksimale kommunikationsrækkevidde kan muligvis være kortere under de følgende forhold.
  - Der er en forhindring som fx en person, metal eller en væg mellem højttaleren og BLUETOOTH-enheden.
  - En trådløs LAN-enhed er i brug i nærheden af højttaleren.
  - En mikroovn er i brug i nærheden af højttaleren.
  - En enhed, som genererer elektromagnetisk stråling, er i brug i nærheden af højttaleren.

### 1 Brug "Sony | Music Center" til at opsætte højttaleren for Festtilslutningsfunktionen.

For detaljer om "Sony | Music Center" skal du se den følgende URL:  
<https://www.sony.net/smcqa/>

### 2 Start afspilning på BLUETOOTH-enheden og juster lydstyrken til et moderat niveau.

Den samme musik afspilles fra alle højttalere.

Når du justerer lydstyrken på BLUETOOTH-enheden, eller højttaleren som er tilsluttet med enheden (højttaleren som er opsat som det første), justeres lydstyrkerne for alle højttalerne automatisk. For andre højttalere (den anden eller senere opsatte højttaler), kan du også justere lydstyrken på hvert enkelt.

## For at skifte den tilsluttede BLUETOOTH-enhed eller højttaler, eller for at afbryde Festtilslutningsfunktion

Stop musikafspilning på forhånd.

### Tip!

- Lamperne og ULT-knappen på højttaleren begynder at lyse forskelligt alt efter, hvilken model der er sat op som første højttaler.
- Når du anvender Festtilslutningsfunktionen, skifter codec'en automatisk til SBC.



### Bemærk!

- Mens Festtilslutningsfunktionen anvendes, er højttaleren ikke i stand til at udsende musikken, som afspilles på den USB-enhed, der er tilsluttet til PLAY/CHARGE OUTPUT-porten (USB), eller på den enhed, der er tilsluttet til AUDIO IN-stikket ved hjælp af et lyd kabel.
- Mens højttaleren er i tilstanden AUDIO IN eller USB, kan du også sætte den op til Festtilslutningsfunktionen med "Sony | Music Center". Men når opsætningen er udført, placeres højttaleren automatisk i BLUETOOTH-tilstand.
- Deaktivering af Festtilslutningsfunktionen har ingen effekt på den oprettede BLUETOOTH-tilslutning, og højttaleren forbliver i BLUETOOTH-tilstand.
- Når du ser film vha. Festtilslutningsfunktionen, er der muligvis en forsinkelse mellem video og lyd.

---

### Relateret emne

- [Installering af "Sony | Music Center"](#)
- [Opdatering af den præinstallerede software](#)

5-056-532-91(2) Copyright 2024 Sony Corporation

## Brug af en ekstern mikrofon

Du kan sende din stemme ud via højttaleren ved at tilslutte en dynamisk mikrofon med et normalt stik (Φ 6,3 mm) (kommercielt tilgængelig).

- 1 Drej MIC- og GUITAR-niveauknappen hen på MIN for at reducere lydstyrkeniveauet for mikrofonen.

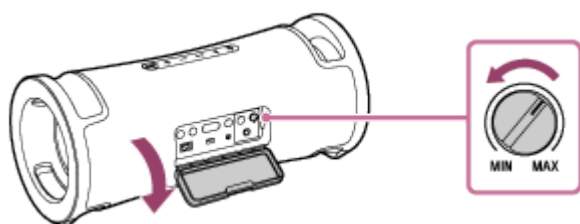

- 2 Tilslut en ekstern mikrofon til MIC/GUITAR-stikket.

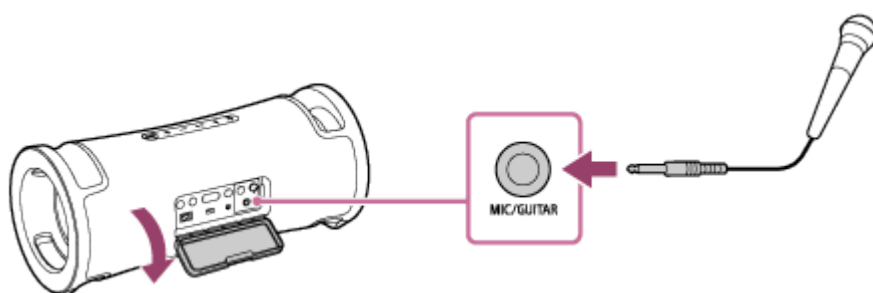

- 3 Juster lydstyrken vha. MIC- og GUITAR-niveauknappen.

- 4 Snak eller syng ind i den tilsluttede mikrofon.

Du kan også udføre de følgende betjeninger med knapperne bag ved hæften på bagsiden af højttaleren.

### Toneartkontrol

Du kan ændre tonearten på en sang, du synger.

Tryk på KEY CONTROL **b** (flad)-knappen/ **#** (skarp)-knappen for at justere tonearten, så den passer til dit stemmeområde.

### Mikrofonekko

Du kan tilføje ekkoeffekt til din stemme, når du synger ind i mikrofonen.

Tryk gentagne gange på ECHO-knappen for at justere ekkoeffekten.

### Bemærk!

- Når du anvender Festtilslutningsfunktionen eller Stereopar-funktionen, udsendes lyden fra mikrofonen kun fra den højttaler, som mikrofonen er tilsluttet til.
- Hvis mikrofonen bringes tæt på højttaleren, kan det medføre akustisk feedback. Når dette sker, kan højttaleren alt efter dens lydstyrke, slukke som følge af produktets beskyttelsesfunktion. I så fald skal du afbryde netledningen, vente et stykke tid og derefter tænde for højttaleren igen.

- Mens der er en mikrofon eller en guitar tilsluttet til højttaleren, er den automatiske standbyfunktion slået fra.
- Brug ikke MIC/GUITAR-stikket på steder, hvor højttaleren sandsynligvis får sprøjtet vand på sig. Den medfølgende netledning såvel som stikkene og porten (AC IN, USB, AUDIO IN, MIC) bag hæften er ikke designet til at være vandtæt eller støvtæt.

---

---

## Relateret emne

- [Der er akustisk feedback](#)

5-056-532-91(2) Copyright 2024 Sony Corporation

## Lytning til lyd fra en guitar

Du kan lytte til lyd fra din guitar ved at tilslutte den til MIC/GUITAR-stikket (Φ 6,3 mm) på højttaleren.

- 1 Drej MIC- og GUITAR-niveaunknappen mod MIN for at skru ned for guitarens lydstyrke.

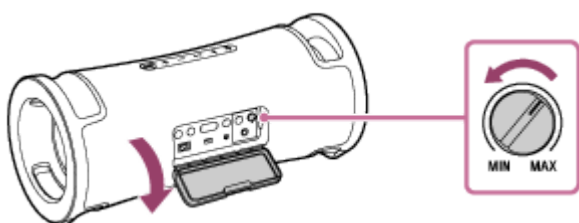

- 2 Tilslut guitaren til MIC/GUITAR-stikket med et instrumentkabel til guitarledning (kommercielt tilgængelig).

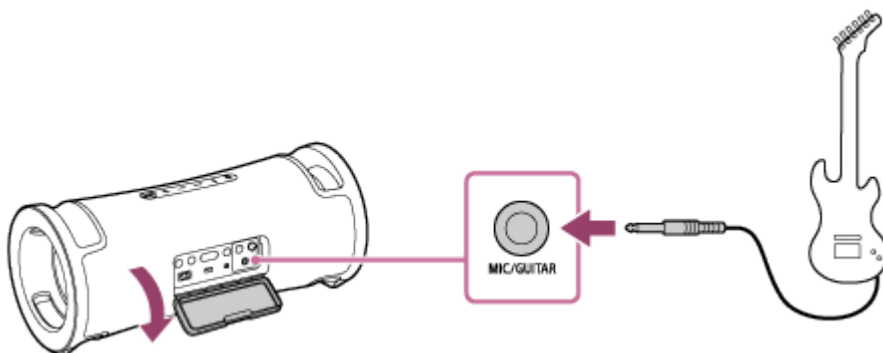

- 3 Tryk på GUITAR-knappen bag hættten på bagsiden af højttaleren.

GUITAR-indikatoren lyser hvid.

- 4 Juster guitarens lydstyrke, mens du spiller på guitaren.

Guitarlyden udsendes fra højttaleren.

### For at få højttaleren ud af guitartilstand

Tryk på GUITAR-knappen endnu en gang.

#### Bemærk!

- Inden afbrydelse af guitaren fra højttaleren skal du dreje MIC- og GUITAR-niveaunknappen mod "MIN" for at skru ned for guitarens lydstyrke.
- Mens der er en mikrofon eller en guitar tilsluttet til højttaleren, er den automatiske standbyfunktion slået fra.
- Brug ikke MIC/GUITAR-stikket på steder, hvor højttaleren sandsynligvis får sprøjtet vand på sig. Den medfølgende netledning såvel som stikkene og porten (AC IN, USB, AUDIO IN, MIC) bag hættten er ikke designet til at være vandtæt eller støvtæt.



Trådløs højttaler  
ULT FIELD 7

## Dette kan du gøre med "Sony | Music Center"

"Sony | Music Center" er en app til kontrol af Sony-lydenheder, som er kompatible med "Sony | Music Center" vha. din smartphone osv.

For detaljer om "Sony | Music Center" skal du se den følgende URL:

<https://www.sony.net/smcqa/>

### Betjeneringer, som kan udføres på en højttaler med "Sony | Music Center"

- Opsætning af Festtilslutningsfunktionen
- Opsætning af Stereopar-funktionen, ombytning af de højre (højre side) og venstre (venstre side) lydkanaler
- Lydkvalitetsindstilling og equalizerjustering
- Angivelse af indbygget batteriniveau
- Strømindstilling-indstillinger (STAMINA, Batteribevaring, Batteriniveau (Stemme), Tænd/sluk-lyd, Automatisk standby, Bluetooth-standby)
- Lys (Belysning)-indstilling (skift af Lighting Mode)
- Skift af lydkilden til afspilning mellem den enhed, der er tilsluttet via en BLUETOOTH-tilslutning, den enhed, der er tilsluttet til AUDIO IN-stikket, og den enhed, der er tilsluttet til PLAY/CHARGE OUTPUT-porten (USB)
- Skift af Bluetooth-tilslutningskvalitet (Prioritet på lyd kvalitet/Prioritet på stabil tilslutning)
- Håndtering af multipunkttilslutning (samtidig tilslutning med 2 BLUETOOTH-enheder)
- Visning af opdateringen eller versionen af højttalerens software
- Betjeneringer, inklusive oprettelse og afbrydelse af tilslutninger med BLUETOOTH-enheder
- Opsætning af Optimering af lydfelt

osv.

#### Bemærk!

- Det du kan kontrollere med "Sony | Music Center" varierer afhængigt af den tilsluttede enhed. Specifikationerne og designet af appen kan muligvis blive ændret uden varsel.
- Sørg for at anvende den seneste version af "Sony | Music Center". Hvis du ikke kan tilslutte højttaleren og en BLUETOOTH-enhed via en BLUETOOTH-tilslutning, eller hvis der er et problem, som fx at der ikke udsendes nogen lyd, skal du afinstallere "Sony | Music Center" og prøve at tilslutte via BLUETOOTH-tilslutningen igen. For detaljer om "Sony | Music Center" skal du se Google Play (Play Store) eller App Store.
- Vær opmærksom på, at "Sony | Music Center" og "Music Center for PC" er forskellige apps.

#### Relateret emne

- [Installering af "Sony | Music Center"](#)

- Opladning af højttaleren
- Tænding/slukning af højttalerens lampe (lysfunktion)
- Tilslutning af højttaleren samtidigt med 2 BLUETOOTH enheder (multipunkttilslutning)
- Valg af kvalitet for musikafspilning via en BLUETOOTH-tilslutning (Codec)
- Trådløs lytning til musik med 2 højttalere (Stereopar-funktion)
- Trådløs afspilning vha. flere højttalere (Festtilslutningsfunktion)
- Opdatering af den præinstallerede software

5-056-532-91(2) Copyright 2024 Sony Corporation

Trådløs højttaler  
ULT FIELD 7

## Installering af "Sony | Music Center"

Installer "Sony | Music Center" på din smartphone osv. fra Google Play (Play Store) eller App Store. For Apple iOS-enheder kan "Sony | Music Center" installeres på enheder med iOS 11.0 eller senere. Installation er ikke til rådighed på enheder med iOS 10.x eller tidligere.

- 1 Download "Sony | Music Center" fra Google Play (Play Store) eller App Store og installer den.



Sony Music Center



- 2 Når installationen gennemført, skal du starte "Sony | Music Center".

### Bemærk!

- Vær opmærksom på, at "Sony | Music Center" og "Music Center for PC" er forskellige apps.
- Sørg for at anvende den seneste version af "Sony | Music Center". Hvis du ikke kan tilslutte højttaleren og en BLUETOOTH-enhed via en BLUETOOTH-tilslutning, eller hvis der er et problem, som fx at der ikke udsendes nogen lyd, skal du afinstallere "Sony | Music Center" og prøve at tilslutte via BLUETOOTH-tilslutningen igen. For detaljer om "Sony | Music Center" skal du se Google Play (Play Store) eller App Store.

### Relateret emne

- [Dette kan du gøre med "Sony | Music Center"](#)



Trådløs højttaler  
ULT FIELD 7

## Dette kan du gøre med "Fiestable"

"Fiestable" er en app til betjening af Sony-lydenheder, som er kompatible med "Fiestable" fra smartphones osv.

### Tilgængelige kontroller

- DJ Control  
Du kan inkludere lydeffekter (Isolator osv.) i musikken, som afspilles.

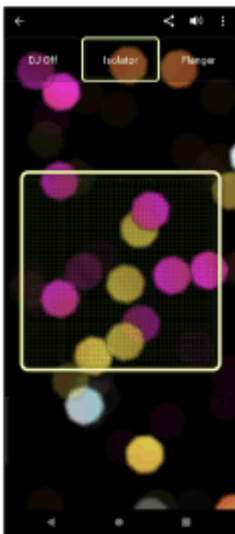

- Illumination  
Du kan indstille lysfunktionen.



- Motion Control  
Du kan udføre lydbetjening ved at ryste smartphonen.

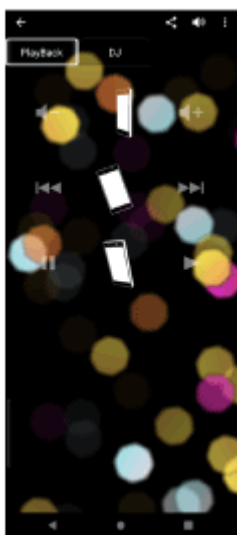

- Andet

Du kan nyde forskellige funktioner, herunder Karaoke, Voice Control, Party Light og Party Playlist.

**Tip!**

- Det du kan kontrollere med "Fiestable" varierer afhængigt af den tilsluttede enhed. Specifikationen og designet af appen kan muligvis blive ændret uden varsel.

Trådløs højttaler  
ULT FIELD 7

## Installering af "Fiestable"

Installer "Fiestable" på din smartphone osv. fra Google Play (Play Store) eller App Store. For Apple iOS-enheder kan "Fiestable" installeres på enheder med iOS 11.0 eller senere. Installation er ikke til rådighed på enheder med iOS 10.x eller tidligere.

- 1 Download "Fiestable" fra Google Play (Play Store) eller App Store og installer den.



Fiestable



- 2 Når installationen er fuldført, skal du starte "Fiestable" på skærmen "Sony | Music Center".



### Bemærk!

- Sørg for at anvende den seneste version af "Fiestable".

### Relateret emne

- [Dette kan du gøre med "Fiestable"](#)

## Om indikatorerne

### CHARGE-indikator (orange)





Lyser ikke	Batteriopladningen er færdig.
Lyser	Batteriopladning er i gang.
Blinker langsomt	Det indbyggede batteri er på 20% eller mindre og behøver at blive opladet.
Blinker 3 gange og slukker	I tilfælde af at CHARGE-indikatoren blinker 3 gange, og højttaleren derefter slukker, efter højttaleren er tændt, er det indbyggede batteri tomt og behøver at blive opladet.

#### Bemærk!

- Mens højttaleren er tændt, oplader det indbyggede batteri så længe, at højttaleren er tilsluttet til en stikkontakt vha. den medfølgende netledning.  
Men det kan, afhængigt af brugen af højttaleren, muligvis tage lang tid før opladningen gennemføres. Det anbefales, at du slukker for højttaleren, inden du oplader batteriet.
- Hvis den omgivende temperatur er ekstremt lav eller høj, vil højttaleren stoppe med at oplade det indbyggede batteri af sikkerhedsgrunde. Den stopper muligvis også opladning, hvis opladning fortsætter i en lang tidsperiode. Hvis sådan et tilfælde opstår, skal du bringe temperaturen op eller ned på en driftstemperatur på mellem 5 °C og 35 °C, afbryde og gentilslutte netledningen, og derefter lade højttaleren oplade det indbyggede batteri igen.

### ⏻ (strøm)-indikator



Lyser ikke	Højttaleren er slukket.
Lyser (grønt)	Højttaleren er tændt.
Lyser (orange)	Højttaleren er slukket. BLUETOOTH-standbyfunktionen er aktiveret.

Blinker (grønt eller orange)	<ul style="list-style-type: none"> <li>● Hver gang du trykker på –/+ (lydstyrke)-knapperne, blinker indikatoren grønt én gang.</li> <li>● Når du betjener –/+ (lydstyrke)-knapperne, og lydstyrken er indstillet på det nederste (0) eller højeste (50) niveau, blinker indikatoren 3 gange grønt.</li> <li>● Når der trykkes og holdes samtidigt på ►► (afspil)-knappen og – (lydstyrke)-knappen i omkring 5 sekunder, og funktionen Automatisk standby er slået fra, blinker indikatoren orange 3 gange.</li> <li>● Når der trykkes og holdes samtidigt på ►► (afspil)-knappen og – (lydstyrke)-knappen i omkring 5 sekunder, og funktionen Automatisk standby er slået til, blinker indikatoren orange to gange.</li> <li>● Når der trykkes og holdes samtidigt på ►► (afspil)-knappen og  (BLUETOOTH)-knappen i omkring 2 sekunder, og "Prioritet på stabil tilslutning"-præferencen er valgt for BLUETOOTH-tilslutningskvaliteten, blinker indikatoren grønt 3 gange.</li> <li>● Når der trykkes og holdes samtidigt på ►► (afspil)-knappen og  (BLUETOOTH)-knappen i omkring 2 sekunder, og "Prioritet på lyd kvalitet"-præferencen er valgt for BLUETOOTH-tilslutningskvaliteten, blinker indikatoren grønt to gange.</li> <li>● Når der trykkes og holdes samtidigt på ULT-knappen og – (lydstyrke)-knappen i ca. 2 sekunder, og ULT POWER SOUND-notifikationslyden er slået fra, blinker indikatoren grønt 3 gange.</li> <li>● Når der trykkes og holdes samtidigt på ULT-knappen og – (lydstyrke)-knappen i ca. 2 sekunder, og ULT POWER SOUND-notifikationslyden er slået til, blinker indikatoren grønt to gange.</li> <li>● Efterhånden som softwareopdateringen forløber, skifter aktiviteten af den grønne  (strøm)-indikator (fra 5 blink til 4 blink, et enkelt blink og derefter slukket*).</li> <li>● Når højttaleren tændes for første gang efter softwareopdateringen, blinker den grønne  (strøm)-indikator og den blå  (BLUETOOTH)-indikator 3 gange samtidigt.</li> </ul>
Dobbeltblinker (orange)	En anomalitet i den indvendige temperatur eller i det indbyggede genopladelige batteri er detekteret. Sluk for højttaleren, afbryd netledningen, vent et stykke tid, og start derefter højttaleren igen. For detaljer skal du se <a href="#">Bemærkninger om opladning</a> .
Tredobbelt blinker (orange)	Der er registreret en anomalitet, som fx en ugyldig knapbetjening eller afbrydelse af en BLUETOOTH-tilslutning (en elektrisk kredsløbsfejl). Følg trinene beskrevet i <a href="#">Genstart af højttaleren</a> for at genstarte højttaleren.
Firedobbelt blinker (orange)	<ul style="list-style-type: none"> <li>● Softwareopdateringen blev annulleret af "Sony   Music Center".</li> <li>● Softwareopdateringen mislykkedes.</li> </ul>

\* Afhængigt af situationen er du muligvis ikke i stand til at se alle blinkemønstrene.

### (BLUETOOTH)-indikator (blå)

Lyser ikke	BLUETOOTH-funktionen er ikke aktiveret på højttaleren.
Lyser	Højttaleren er tilsluttet til en BLUETOOTH-enhed.

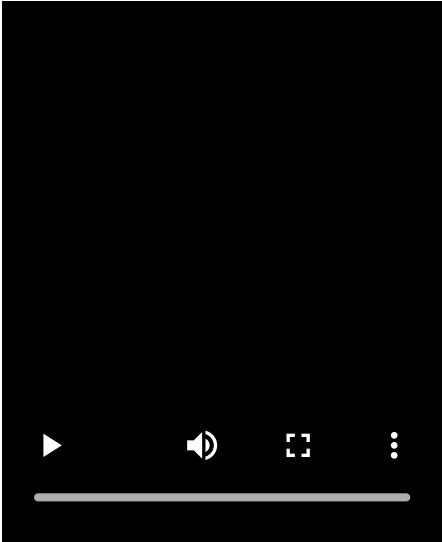
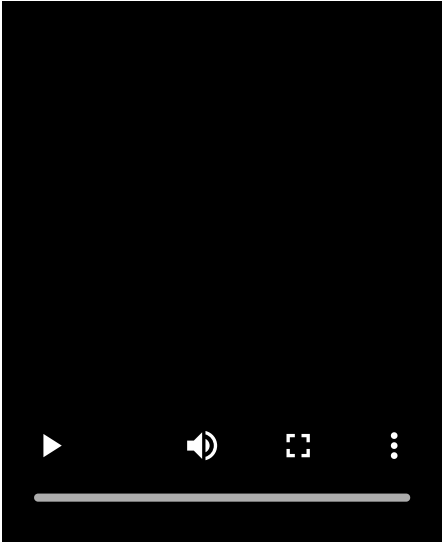
Blinker	<ul style="list-style-type: none"> <li>● Softwareopdateringen blev annulleret af "Sony   Music Center".</li> <li>● Softwareopdateringen mislykkedes.</li> <li>● Når højttaleren tændes for første gang efter softwareopdateringen, blinker den blå  (BLUETOOTH)-indikator og den grønne  (strøm)-indikator 3 gange samtidigt.</li> </ul>
Dobbeltblinker	<p>Højttaleren er i parringstilstand.</p> 
Blinker langsomt	<p>Højttaleren venter på en BLUETOOTH-enhed at tilslutte til.</p> 

### Indikator for multifarve (ULT-knappen)

Lyser	Lydtilstanden er indstillet til ULT1 eller ULT2.
Lyser ikke	Lydtilstanden er indstillet til noget andet end ULT1 eller ULT2.

### GUITAR-indikator (hvid)

Lyser	Højttaleren er i guitar-tilstand.
Lyser ikke	Højttaleren er ikke i guitar-tilstand.

## ECHO-indikator (hvid)

Lyser	Mikrofonens ekkoniveauet er indstillet til 1, 2 eller 3.
Lyser ikke	<ul style="list-style-type: none"><li>● Mikrofonens ekkoeffekt er ikke aktiveret, eller der er ikke tilsluttet nogen mikrofon til højttaleren.</li><li>● Mens mikrofonens ekkoniveau er indstillet til 3, deaktiverer tryk på ECHO-knappen bagved hættten på bagsiden af højttaleren mikrofonens ekkoeffekt, og slukker for indikatoren.</li></ul>
Blinker	Mens mikrofonens ekkoniveau er indstillet til 1 eller 2, får tryk på ECHO-knappen bagved hættten på bagsiden af højttaleren indikatoren til at blinke én gang.

## KEY CONTROL **b** (flad)-indikator (hvid)

Lyser	Toneartkontrolniveau for de <b>b</b> (flad) noder er indstillet til et niveau mellem -1 til -6.
Lyser ikke	Intet toneartkontrolniveau er indstillet for de <b>b</b> (flad) noder, eller der er ingen mikrofon tilsluttet til højttaleren.
Blinker	<ul style="list-style-type: none"><li>● Tryk på KEY CONTROL <b>b</b> (flad)-knappen bagved hættten på bagsiden af højttaleren får indikatoren til at blinke én gang.</li><li>● Mens toneartkontrolniveauet for de <b>b</b> (flad) noder er indstillet til -6, får tryk på KEY CONTROL <b>b</b> (flad)-knappen bagved hættten på bagsiden af højttaleren indikatoren til at blinke 3 gange.</li></ul>

## KEY CONTROL **#** (skarp)-indikator (hvid)

Lyser	Toneartkontrolniveau for de <b>#</b> (skarp) noder er indstillet til et niveau mellem +1 til +6.
Lyser ikke	Intet toneartkontrolniveau er indstillet for de <b>#</b> (skarp) noder, eller der er ingen mikrofon tilsluttet til højttaleren.
Blinker	<ul style="list-style-type: none"><li>● Tryk på KEY CONTROL <b>#</b> (skarp)-knappen bagved hættten på bagsiden af højttaleren får indikatoren til at blinke én gang.</li><li>● Mens toneartkontrolniveauet for de <b>#</b> (skarp) noder er indstillet til +6, får tryk på KEY CONTROL <b>#</b> (skarp)-knappen bagved hættten på bagsiden af højttaleren indikatoren til at blinke 3 gange.</li></ul>

### Relateret emne

- [Dele og knapper](#)
- [Dette kan du gøre med "Sony | Music Center"](#)

Trådløs højttaler  
ULT FIELD 7

## Opdatering af den præinstallerede software

Når en ny version af softwaren udgives, kan du opdatere din højttalers præinstallerede software ved at anvende de følgende metoder.

Ved at opdatere softwaren vil der blive tilføjet nye egenskaber, som gør det muligt for dig at opleve en mere bekvemmelig og stabil brug.

### 1 Tilslut højttaleren til en stikkontakt med den medfølgende netledning.

Softwareopdateringen kan ikke udføres, når du anvender det indbyggede batteri.

### 2 Tænd for højttaleren.

Du hører notifikationslyden fra højttaleren, og  (strøm)-indikatoren begynder at lyse grønt.

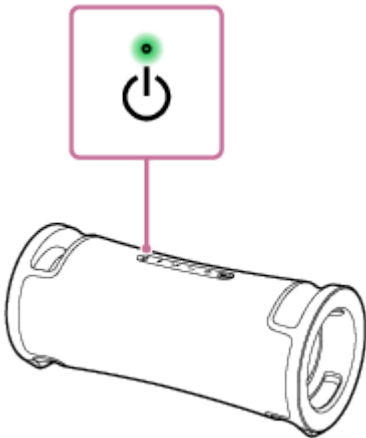

### 3 Tap på [Music Center] på din smartphone osv. for at starte appen.



Music Center



### 4 Tap på [ULT FIELD 7].

Når en ny version af softwaren udgives, vises der er en opdateringsmeddelelse på "Sony | Music Center"-skærmen.

### 5 Følg instruktionerne på skærmen for at opdatere.

Efterhånden som softwareopdateringen forløber, skifter aktiviteten af den grønne  (strøm)-indikator (fra 5 blink til 4 blink, et enkelt blink, og derefter slukket).

Afhængigt af situationen er du muligvis ikke i stand til at se alle blinkemønstrene.

Når højttaleren tændes for første gang efter softwareopdateringen, blinker den grønne  (strøm)-indikator og den blå  (BLUETOOTH)-indikator 3 gange samtidigt for at informere dig om, at opdateringen er gennemført.

### 6 Bekræft versionen af højttalerens software.



På "Sony | Music Center" skal du tappe på [ULT FIELD 7] - [Settings] - [System].  
"XXXXXXX" vist under "ULT FIELD 7" indikerer softwareversionen.

### Tip!

- Når softwareopdateringen mislykkes, skal du slukke højttaleren og derefter tænde for den igen. Højttaleren vil gendannes fra fejltilstanden.

### Bemærk!

- Når et forsøg på at opdatere softwaren mislykkes, skal du oplade det genoplade indbyggede batteri, indtil det er opladet 40% eller mere. Du kan få vist den resterende strøm i det genopladelige indbyggede batteri på "Sony | Music Center".

---

### Relateret emne

- [Opladning af højttaleren](#)
- [Om indikatorerne](#)

5-056-532-91(2) Copyright 2024 Sony Corporation

Trådløs højttaler  
ULT FIELD 7

## Forholdsregler

---

### Vedrørende sikkerhed

- Se den Referencevejledning, som følger med højttaleren.
- Vigtige oplysninger, såsom modelnavnet findes på indersiden af hæften på bagsiden af højttaleren.

### Om netledningen

- Den medfølgende netledning er udelukkende beregnet til denne højttaler. Den bør ikke anvendes sammen med nogen andre enheder.
- Afbryd netledningen helt fra stikkontakten, hvis den ikke skal anvendes i en længere tidsperiode. Ved frakobling af netledningen skal du altid tage fat i stikket. Træk aldrig i selve ledningen.
- Netledningen må kun udskiftes på et kvalificeret serviceværksted.

### Om placering

- For at eliminere risikoen for funktionsfejl skal du undgå de følgende steder, når du placerer eller efterlader denne højttaler.
  - Et sted som udsættes for høje temperaturer, som fx under direkte sollys eller belysningsudstyr, i nærheden af en varmekilde eller i en sauna
  - Inden i et køretøj med vinduerne lukket (især om sommeren)
  - Et sted udsat for varm luft, som fx fra en hårtørrer
  - Et sted udsat for meget støv
  - Et sted udsat for kraftig vibration
- Placer denne højttaler på en flad, jævn overflade. Når den placeres på en overflade, som hælder, kan højttaleren muligvis vælte eller falde ned fra overfladen pga. den egen vibration, og medføre tilskadecomster, funktionsfejl eller ydelsesforringelse.
- Afhængigt af de forhold, hvorunder denne højttaler er placeret, kan den vælte eller falde ned fra overfladen. Efterlad ikke nogen værdigenstande i nærheden af højttaleren.
- Denne højttaler er ikke antimagnetisk. Hold genstande som er følsomme over for magnetisme (optagede bånd, ure, hævekort og kreditkort med magnetisk kode osv.) væk fra højttaleren. Du skal også være opmærksom på dette, når du bærer rundt på højttaleren.

### Andre bemærkninger

- Anvend og efterlad ikke højttaleren i et ekstremt koldt eller varmt miljø (temperatur uden for området af 5 °C - 35 °C). Hvis højttaleren bruges eller efterlades uden for området ovenfor, stopper højttaleren muligvis automatisk for at beskytte det interne kredsløb.

- Hvis du anvender denne højttaler i længere tid, kan temperaturen i denne højttaler muligvis stige, men det er ikke en funktionsfejl.
- Ved høj temperatur kan opladningen stoppe, eller lydstyrken bliver muligvis reduceret for at beskytte batteriet.
- Selv hvis du ikke har til hensigt at anvende højttaleren i en længere periode, skal du oplade batteriet til dets fulde kapacitet en gang hver 6 måneder for at bevare dets ydelse.
- Hvis din hud forbliver i kontakt med håndtaget i lang tid, mens lyset er tændt, er der en risiko for forbrændinger ved lav temperatur. For at transportere højttaleren, mens den er tændt, skal du slukke for lyset (lysfunktion).
- Hvis du har spørgsmål vedrørende eller problemer med denne højttaler, der ikke er beskrevet i denne brugervejledning, bedes du kontakte din nærmeste Sony-forhandler.

5-056-532-91(2) Copyright 2024 Sony Corporation

Trådløs højttaler  
ULT FIELD 7

## Bemærkninger om opladning

### Levetid for det indbyggede lithium-ion-batteri

- Selv hvis du ikke har til hensigt at anvende højttaleren i en længere periode, skal du oplade det indbyggede batteri tilstrækkeligt én gang hver 6 måned for at bevare dets ydelse.
- Hvis højttaleren ikke anvendes i lang tid, kan det muligvis tage længere at oplade det indbyggede batteri.
- Det genopladelige indbyggede batteri har en levetid. Efterhånden som tiden går, og antallet af gange, som det indbyggede batteri anvendes, forøges, reduceres kapaciteten af det genopladelige indbyggede batteri langsomt. Når mængden af tid, som det indbyggede batteri kan anvendes, synes væsentligt kortere, på trods af at være blevet ladet helt op, skal du kontakte din nærmeste Sony-forhandler.
- Når mængden af tid, som det indbyggede batteri kan anvendes, synes væsentligt kortere, kan det betyde, at det genopladelige indbyggede batteri er udløbet.
- Levetiden for det genopladelige indbyggede batteri varierer afhængigt af brugen, miljøet og opbevaringsmetoden.

### Forsigtig

Når højttaleren detekterer en anomalitet i den indvendige temperatur eller det indbyggede batteri, begynder  (strøm)-indikatoren at dobbeltblinke orange.

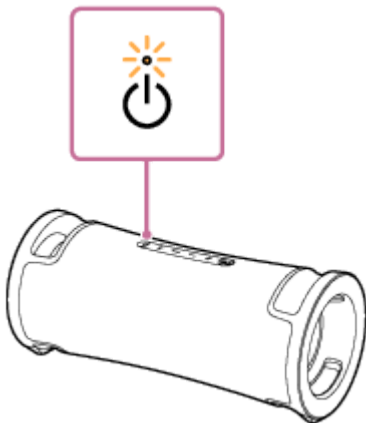

Hvis der er registreret en anomalitet, skal du afbryde netledningen, vente et stykke tid og derefter genstarte højttaleren (ved at trykke og holde på  (strøm)-knappen i ca. 10 sekunder). Hvis problemet varer ved, skal du kontakte din nærmeste Sony-forhandler.

### Bemærk!

- Opladningstiden varierer afhængigt af brugsforholdene for det indbyggede batteri.
- Oplad højttaleren i en omgivelsestemperatur på mellem 5 °C og 35 °C. Vær opmærksom på at rumtemperaturen muligvis falder til 5 °C eller mindre afhængigt af sæsonen, for eksempel, især om vinteren.
- Højttaleren bliver varm under opladning. Dette er ikke en funktionsfejl.
- Undgå eksponering for hurtig temperaturændring, direkte sollys, tåge, sand eller mekanisk stød. Efterlad desuden aldrig højttaleren i en bil parkeret i solen.

- Så længe højttaleren er tilsluttet til en stikkontakt med den medfølgende netledning, er højttalerens indbyggede batteri i stand til at oplade sig selv, selv mens højttaleren er tændt. Men det kan muligvis tage lang tid, før opladning gennemføres, afhængigt af anvendelsen af højttaleren. Det anbefales, at du slukker for højttaleren, inden du oplader batteriet.
- Opladning stopper af sikkerhedshensyn i et ekstremt varmt eller koldt miljø. Hvis opladning tager lang tid, får det også opladning af højttaleren til at stoppe. For at afhjælpe disse problemer skal du afbryde netledningen fra højttaleren og tilslutte den igen under en driftstemperatur på mellem 5 °C og 35 °C.
- Ved høj temperatur kan opladningen stoppe, eller lydstyrken bliver muligvis reduceret for at beskytte batteriet.

---

#### Relateret emne

- [Opladning af højttaleren](#)
- [Genstart af højttaleren](#)

5-056-532-91(2) Copyright 2024 Sony Corporation

Trådløs højttaler  
ULT FIELD 7

## Bemærkninger om vandtætte og støvtætte egenskaber

### Højttalerens vandtætte og støvtætte ydelse

Højttaleren, med hættten ordentligt lukket, har en vandtæthedsspecifikation på IPX7<sup>\*1</sup> som anført i "Beskyttelsesgrad mod indtrængen af vand" i IEC60529 "Kapslingsklassificering (IP-kode)"<sup>\*3</sup> og en støvtæthedsspecifikation på IP6X<sup>\*2</sup> som anført i "Beskyttelsesgrader mod faste fremmedlegemer"<sup>\*3</sup>.

### Væsker som den vandtætte ydelsesspecifikation gælder for

Relevant	ferskvand, postevand, poolvand
Ikke relevant	andre væsker end ovenstående (sæbevand, vand med skyllemiddel eller badesæbe, shampoo, varmt kildevand, saltvand osv.)

\*1 IPX7-ækvivalens: Højttaleren er blevet testet til og bevarer dens betjeningsfunktion, når den forsigtigt sænkes ned i vand til en dybde på 1 m og efterlades i 30 minutter.

\*2 IP6X-ækvivalens: Højttaleren er blevet testet for og fortsætter med at blokere støv efter omrøring i 8 timer i et testudstyr, der indeholder støvpartikler, som er op til 75 µm i diameter.

\*3 Det medfølgende tilbehør og stikkene på denne højttaler (AC IN, USB, AUDIO IN, MIC) er hverken vandtætte eller støvtætte. For at reducere risikoen for brande eller elektriske stød skal du ikke udsætte højttaleren for vand eller dråber under brug af nogen som helst af stikkene (AC IN, USB, AUDIO IN, MIC).

Højttalerens vandtæthedsydelse er baseret på vores målinger under forholdene beskrevet heri. Bemærk, at fejlfunktioner, som et resultat af vandindtrængen eller støvindtrængen forårsaget af kundens forkerte brug, ikke er dækket af garantien.

### Sådan opretholdes de vandtætte og støvafvisende egenskaber

Bemærk omhyggeligt forholdsreglerne nedenfor for at sikre korrekt brug af højttaleren.

- Hæld ikke varmt vand, eller blæs ikke varm luft fra en hårtørrer eller andet apparat direkte på højttaleren. Brug aldrig højttaleren på et sted udsat for høje temperaturer som fx i en sauna eller i nærheden af en varmekilde.
- Håndter hættten (①) forsigtigt. Hættten spiller en vigtig rolle i vedligeholdelse af den vandtætte og støvtætte ydelse. Sørg for, at hættten er lukket helt, når højttaleren bruges. Vær forsigtig, så der ikke trænger fremmedlegemer ind, når hættten lukkes. Hvis hættten ikke er lukket helt, kan den vandtætte og støvtætte ydelse forringes og medføre en fejlfunktion på højttaleren på grund af vand eller støv, der trænger ind i højttaleren.

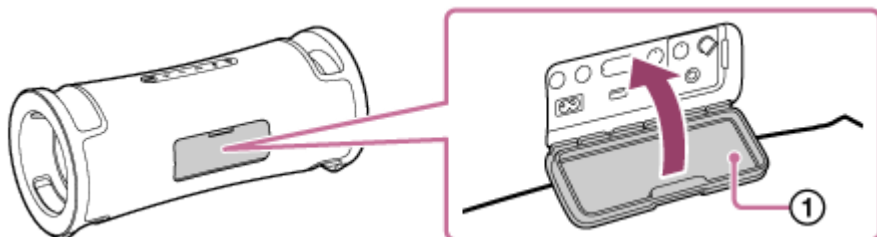

Trådløs højttaler  
ULT FIELD 7

## Sådan behandles højttaleren

Selvom højttalerens dele har fået en vandafvisende behandling, kan du bruge højttaleren mere behageligt og i længere tid, hvis du følger vedligeholdelsesproceduren nedenfor.

- Hvis højttalerens overflade bliver snavset i følgende situationer, kan højttaleren vaskes grundigt af med ferskvand (postevand osv.) for at fjerne snavset. Snavs på dens overflade kan medføre misfarvning eller deformation af stofdelen eller den passive radiatorsektion ( ① ), eller at enheden svigter.

Eksempelvis

- Når der er sand, salt (klor) eller andre rester på højttaleren, efter den er blevet anvendt i et bjergområde, ved en swimmingpool osv.
- Hvis der kommer kemiske produkter på højttaleren (solcreme, sololie osv.)

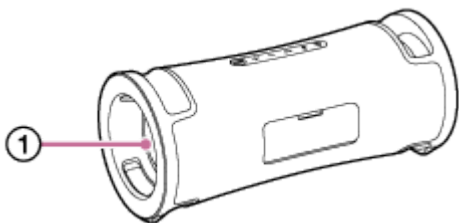

- Tør fugten af dens overflade og anbring højttaleren på en tør, blød klud, så opsamlet vand indvendigt i højttaleren bortledes. Lad derefter højttaleren tørre et luftigt sted, indtil der ikke er mere fugt tilbage.
- Lydkvaliteten kan muligvis ændre sig, hvis der kommer vand ind i højttaleren eller den passive radiatorsektion på højttaleren.  
Det er ikke en funktionsfejl. Tør fugten af dens overflade og anbring højttaleren på en tør, blød klud, så opsamlet vand indvendigt i højttaleren bortledes. Lad derefter højttaleren tørre et luftigt sted, indtil der ikke er mere fugt tilbage.

### Bemærk!

- Brug ikke rensmiddel, fortynder, benzin, alkohol osv. for at rengøre højttaleren, hvis højttalerens overflade bliver snavset, da det påvirker højttalerens vandafvisende funktion.
- Særligt i kolde områder skal du sørge for at tørre fugt af efter brug af højttaleren. Hvis fugt efterlades på højttalerens overflade, kan den fryse, hvilket medfører fejlfunktion.
- Hvis sandkorn osv. trænger ind i stoffet eller en anden del af højttaleren, fjernes de forsigtigt. Brug aldrig en støvsuger osv. på højttaleren. Det kan muligvis forårsage skade på højttalersektionen eller anden del af højttaleren.

Trådløs højttaler  
ULT FIELD 7

## Om den trådløse BLUETOOTH-teknologi

Trådløs BLUETOOTH-teknologi er en trådløs teknologi til kort afstand, som muliggør kommunikation mellem digitale enheder, som fx smartphones og computere.

### Understøttet version og profiler for BLUETOOTH-standarden

En profil er et sæt funktioner standardiseret for enhver egenskab for BLUETOOTH-enheder. Højttaleren understøtter følgende version og profiler for BLUETOOTH-standarden.

Understøttet BLUETOOTH-version: BLUETOOTH-standard, version 5.2

Understøttede BLUETOOTH-profiler:

- A2DP (Advanced Audio Distribution Profile): Muliggør sending og modtagelse af musikindhold i høj kvalitet.
- AVRCP (Audio Video Remote Control Profile): Muliggør lydstyrkejustering og betjening for at afspille/sætte musik på pause og springe til begyndelsen af det næste/aktuelle spor.

### Maksimal kommunikationsrækkevidde

Brug den trådløse BLUETOOTH-teknologi mellem højttaleren og en enhed, som befinder sig inden for cirka 30 m fra hinanden.

Den maksimale kommunikationsrækkevidde kan muligvis være kortere under de følgende forhold.

- Der er en forhindring som fx en person, metal eller en væg mellem højttaleren og BLUETOOTH-enheden.
- En trådløs LAN-enhed er i brug i nærheden af højttaleren.
- En mikroovn er i brug i nærheden af højttaleren.
- En enhed, som genererer elektromagnetisk stråling, er i brug i nærheden af højttaleren.

### Frekvensbånd

2,4 GHz bånd (2,400 0 GHz - 2,483 5 GHz)

### Modsvarende indholdsbeskyttelse

SCMS-T

### Transmissionsområde (A2DP)

20 Hz - 20 000 Hz (Samplingsfrekvens 44,1 kHz)

### Interferens fra andre enheder

Eftersom BLUETOOTH-enheder og trådløst LAN (IEEE802.11ax/b/g/n) anvender den samme frekvens (2,4 GHz), kan der opstå mikrobølgeinterferens, hvilket kan resultere i forringelse af kommunikationshastighed, støj eller ugyldig tilslutning, hvis højttaleren anvendes i nærheden af en trådløs LAN-enhed.

### Interferens til andre enheder

Mikrobølger udsendt fra en BLUETOOTH-enhed kan muligvis påvirke betjeningen af elektronisk medicinudstyr. Sluk for højttaleren og andre BLUETOOTH-enheder på følgende steder, da det muligvis kan forårsage en ulykke.

- Hvor der er brændbar gas til stede, på et hospital, tog, fly eller en benzintank
- I nærheden af automatiske døre og en brandalarm



## Bemærk!

- Afhængigt af netværksmiljøet er der muligvis en afbrydelse ved den høje bithastighedstransmission.
- For at kunne anvende BLUETOOTH-funktionen skal den BLUETOOTH-enhed, som skal tilsluttes, have den samme profil som højttaleren. Bemærk også, at selvom den samme profil findes, kan funktionen af enheder muligvis variere afhængigt af deres specifikationer.
- På grund af egenskaberne af trådløs BLUETOOTH-teknologi kan den afspillede lyd på højttaleren muligvis være en smule forsinket i forhold til lyden afspillet på BLUETOOTH-enheden, mens der lyttes til musik.
- Højttaleren understøtter sikkerhedsfunktioner, som er i overensstemmelse med BLUETOOTH-standarden, for at kunne give en sikker forbindelse, når den trådløse BLUETOOTH-teknologi anvendes, men sikkerheden er muligvis ikke tilstrækkelig afhængigt af indstillingen. Vær påpasselig når du kommunikerer vha. trådløs BLUETOOTH-teknologi.
- Vi påtager os intet ansvar for lækage af information under BLUETOOTH-kommunikation.
- Det kræves, at en enhed med BLUETOOTH-funktionen er i overensstemmelse med BLUETOOTH-standarden specificeret af Bluetooth SIG, Inc. og er godkendt. Selv hvis den tilsluttede enhed er i overensstemmelse med den ovenfor nævnte BLUETOOTH-standard, kan visse enheder muligvis ikke tilsluttes eller fungere korrekt afhængigt af enhedens funktioner eller specifikationer.
- Støj eller lydafbrydelse kan opstå afhængigt af den BLUETOOTH-enhed, som er tilsluttet med højttaleren, kommunikationsmiljøet eller anvendelsesmiljøet.
- En enhed med en indbygget radio eller tuner kan ikke tilsluttes til højttaleren via en BLUETOOTH-tilslutning, eftersom der muligvis kan opstå støj i udsendelser.
- Placer højttaleren længere væk fra et tv, radio eller tuner osv., eftersom der muligvis kan opstå støj i udsendelser.

Trådløs højtaler  
ULT FIELD 7

## Licenser

---

- Dette produkt indeholder software, som Sony bruger i henhold til en licensaftale med opretshaveren. Vi er forpligtet til at formidle aftalens indhold til kunder som påkrævet af softwarens opretshaver. Gå til følgende URL for at læse licensens indhold.  
<https://rd1.sony.net/help/speaker/sl/24/>
- Brug af badget Made for Apple betyder, at et stykke tilbehør er blevet designet specifikt til brug med det eller de Apple-produkter på badget, og det er blevet certificeret af udvikleren, at tilbehøret overholder Apples standarder for ydeevne. Apple er ikke ansvarlig for brugen af denne enhed eller dens overholdelse af sikkerhedsstandarder og bestemmelser.  
Bemærk, at brugen af dette tilbehør sammen med et Apple-produkt kan påvirke trådløs ydeevne.
- Tjenesteydelser, som tredjeparter tilbyder, kan ændres, afbrydes eller afsluttes uden forudgående varsel. Sony kan ikke holdes ansvarlig i denne type situationer.

Trådløs højtaler  
ULT FIELD 7

## Varemærker

---

- Google, Android og Google Play er varemærker tilhørende Google LLC.
- Apple, Apple-logoet, iPhone, iPod, iPod touch, Mac og macOS er varemærker tilhørende Apple Inc. og registreret i USA og andre lande.
- App Store er et servicemærke tilhørende Apple Inc., der er registreret i USA og andre lande.
- IOS er et varemærke eller registreret varemærke tilhørende Cisco i USA og andre lande og bruges på licens.
- Microsoft, Windows og Windows Media er enten varemærker eller registrerede varemærker tilhørende Microsoft Corporation i USA og/eller andre lande.
- BLUETOOTH®-ordmærket og logoer er registrerede varemærker tilhørende Bluetooth SIG, Inc. og enhver brug af sådanne mærker af Sony Group Corporation og dennes datterselskaber sker under licens.
- LDAC og LDAC-logoet er varemærker tilhørende Sony Group Corporation eller dets koncernselskaber.

Alle andre varemærker og registrerede varemærker er varemærker eller registrerede varemærker tilhørende de respektive ejere. Symbolerne <sup>TM</sup> og ® er ikke angivet i denne brugervejledning.

Trådløs højttaler  
ULT FIELD 7

## Hvad kan jeg gøre for at løse et problem?

---

Hvis højttaleren ikke fungerer som forventet, skal du prøve de følgende trin for at afhjælpe problemet.

- Find symptomerne for problemet i denne Hjælpevejledning og prøv nogen af de afhjælpende handlinger, der er angivet.
- Oplad højttaleren.  
Du er muligvis i stand til at afhjælpe visse problemer ved at oplade det indbyggede batteri.
- Genstart højttaleren.
- Initialiser højttaleren.  
Denne betjening genskaber indstillingerne som fx lydstyrke osv. til standardindstillingerne og sletter al parringsinformationen.
- Søg efter information om problemet på kundesupportwebsiden.
- Besøg følgende supporthjemmesider for at få supportinformation om din højttaler:
  - For kunder i Amerika:  
<https://www.sony.com/am/support>
  - For kunder i Europa:  
<https://www.sony.eu/support>
  - For kunder i Kina:  
<https://service.sony.com.cn>
  - For kunder i andre lande/regioner:  
<https://www.sony-asia.com/support>

Hvis betjeningerne ovenfor ikke fungerer, skal du konsultere din nærmeste Sony-forhandler.

---

### Relateret emne

- [Genstart af højttaleren](#)
- [Initialisering af højttaleren](#)

Trådløs højttaler  
ULT FIELD 7

## Ikke i stand til at oplade højttaleren

---

- Sørg for, at netledningen er tilsluttet ordentligt til højttaleren. Sørg derefter for, at netledningen er tilsluttet ordentligt til en stikkontakt.
  - Oplad højttaleren i en omgivelsestemperatur på mellem 5 °C og 35 °C. Vær opmærksom på at rumtemperaturen muligvis falder til 5 °C eller mindre afhængigt af sæsonen, for eksempel, især om vinteren.
- 

### Relateret emne

- [Opladning af højttaleren](#)
- [Om indikatorerne](#)
- [Bemærkninger om opladning](#)

Trådløs højttaler  
ULT FIELD 7

## Ikke i stand til at tænde for højttaleren, eller højttaleren slukker pludselig

- Det genopladelige indbyggede batteri er muligvis tomt eller ved at være fladt. Tilslut højttaleren til en stikkontakt med den medfølgende netledning for batteriopladning.
- Den automatiske standbyfunktion er muligvis blevet aktiveret. Deaktiver den automatiske standbyfunktion.
- Hvis mikrofonen bringes tæt på højttaleren, kan det medføre akustisk feedback. Når dette sker, kan højttaleren alt efter dens lydstyrke, slukke som følge af produktets beskyttelsesfunktion. I så fald skal du afbryde netledningen, vente et stykke tid og derefter tænde for højttaleren igen.

### Relateret emne

- [Opladning af højttaleren](#)
- [Automatisk standbyfunktion \(strømbesparende\)](#)
- [Der er akustisk feedback](#)

Trådløs højttaler  
ULT FIELD 7

## Ingen lyd/Kun lyd fra én højttaler/Lavt lydniveau/Forvrænget lyd/Summen eller støj i højttalerudgangen

- Kontroller, at både højttaleren og den tilsluttede enhed er tændt.
- Skru op for lydstyrken på højttaleren og den tilsluttede enhed.
- Afhængigt af den tilsluttede BLUETOOTH-enhed ændrer lydstyrkejustering på BLUETOOTH-enheden muligvis ikke lydstyrkeniveauet på højttaleren (dvs.  (strøm)-indikatoren blinker ikke).  
Når lydstyrkeniveauet på højttaleren lyder lavt, skal du justere lydstyrkeniveauet for BLUETOOTH-enheden til et passende niveau, og derefter justere lydstyrkeniveauet for højttaleren med  $-/+$  (lydstyrke)-knapperne.
- Kontroller, at den tilsluttede enhed afspiller.
- Sørg for, at lydkablet og USB-enheden er koblet fra både AUDIO IN-stikket og PLAY/CHARGE OUTPUT-porten (USB) under afspilning i BLUETOOTH-tilstand.
- Sørg for, at lydkablet er ordentligt tilsluttet til AUDIO IN-stikket under afspilning i AUDIO IN-tilstand.
- Hvis du tilslutter en computer til højttaleren, skal du sørge for at lydudgangsindstillingen for computeren er indstillet til en BLUETOOTH-enhed.
- Kontrollér, at højttaleren har oprettet en BLUETOOTH-tilslutning med BLUETOOTH-enheden.
- Par højttaleren og BLUETOOTH-enheden igen.
- Inden du tilslutter flere højttalere via BLUETOOTH-tilslutninger for Stereopar-funktionen eller Festtilslutningsfunktionen, skal du opdatere den forhåndsinstallerede software til den seneste version på hver enkelt højttaler.
- Hvis den enhed, som er tilsluttet til AUDIO IN-stikket er i mono, udsendes der muligvis kun lyd fra den venstre højttalerkomponent (venstre kanal).
- Hvis den tilsluttede enhed har en equalizerfunktion, skal du slå den fra.
- Hold højttaleren væk fra en mikroovn, trådløst LAN osv.
- Før BLUETOOTH-enheden tættere på højttaleren. Hvis der er en genstand mellem højttaleren og BLUETOOTH-enheden, skal du flytte den af vejen.
- Hvis CHARGE-indikatoren blinker langsomt, skal du slukke for højttaleren og oplade det indbyggede batteri tilstrækkeligt.
- En enhed med en indbygget radio eller tuner kan ikke tilsluttes til højttaleren via en BLUETOOTH-tilslutning, eftersom der muligvis kan opstå støj i udsendelser.
- Placer højttaleren længere væk fra et tv, radio eller tuner osv., eftersom der muligvis kan opstå støj i udsendelser.
- Når du anvender Stereopar-funktionen eller Festtilslutningsfunktionen, skal du, hvis der er nogen anden/andre BLUETOOTH-enhed(er) som fx en BLUETOOTH-mus eller BLUETOOTH-tastatur tilsluttet til BLUETOOTH-enheden, afbryde forbindelsen mellem dem.

- Der er visse BLUETOOTH-enheder, som kan få BLUETOOTH-tilslutningskvaliteten ændret. Hvis din enhed er kompatibel med denne funktion, skal du vælge "Prioritet på stabil tilslutning (SBC)" for BLUETOOTH-tilslutningskvaliteten. Se betjeningsvejledningen som fulgte med enheden angående detaljer.
- Vælg "Prioritet på stabil tilslutning (SBC)" for BLUETOOTH-tilslutningskvaliteten på højttaleren.
- Installer den seneste version af "Sony | Music Center" på den tilsluttede enhed. Hvis du ikke kan anvende den seneste version af "Sony | Music Center", eller du ikke kan tilslutte højttaleren og en BLUETOOTH-enhed via en BLUETOOTH-tilslutning, skal du afinstallere "Sony | Music Center" og installere det igen.
- Afhængigt af den app, som anvendes på den tilsluttede BLUETOOTH-enhed, hører du muligvis ikke nogen lyd. I sådan et tilfælde skal du lukke appen og starte den igen. Dette kan muligvis hjælpe med at løse problemet.

---

## Relateret emne

- [Opladning af højttaleren](#)
- [Parring og tilslutning med BLUETOOTH-enheder](#)
- [Lytning til musik fra en enhed via en BLUETOOTH-tilslutning](#)
- [Valg af kvalitet for musikafspilning via en BLUETOOTH-tilslutning \(Codec\)](#)
- [Om indikatorerne](#)



Trådløs højttaler  
ULT FIELD 7

## Lyden bliver lav under brug

---

- Lyden bliver muligvis lav i de følgende tilfælde. Dette er ikke en funktionsfejl.
  - Det genopladelige indbyggede batteri er ved at løbe tør for strøm, og CHARGE-indikatoren blinker langsomt, mens højttaleren kører på strøm fra det genopladelige indbyggede batteri.
  - Omgivelsestemperaturen for højttaleren er høj.
- Hvis lyden bliver lav under brug, skal du følge proceduren nedenfor.
  1. Sluk for højttaleren.
  2. Oplad det indbyggede batteri tilstrækkeligt.

---

### Relateret emne

- [Opladning af højttaleren](#)

Trådløs højttaler  
ULT FIELD 7

## USB-enheden registreres ikke; afspilning fra en lydkilde mislykkedes; der kommer ingen lyd ud af højttaleren; afspilning starter ikke med det første spor

- Sluk for højttaleren, afbryd og gentilslut USB-enheden, og tænd derefter for højttaleren igen.
- Den tilsluttede USB-enhed er ikke kompatibel med højttaleren. Kontroller informationen om de kompatible enheder.
- Kontroller USB-enheden for filformatet. Højttaleren understøtter ikke USB-enheder formateret med noget andet filsystem end FAT16 eller FAT32.\*
  - \* Mens højttaleren understøtter FAT16- og FAT32-filsystemerne, understøtter visse USB-enheder muligvis ikke disse FAT-filsystemer. Se den betjeningsvejledning, der fulgte med din USB-enhed, eller kontakt producenten angående detaljer.
- Brug "Sony | Music Center" til at genoptage normal afspilningstilstand.
- Når den tilsluttede USB-enhed har partitioneret lagringsplads, er højttaleren kun i stand til at afspille lydfilet gemt i den første partition.
- Højttaleren er ikke i stand til at afspille nogen krypterede eller adgangskodebeskyttede filer.
- Højttaleren er ikke i stand til at afspille nogen filer, som er beskyttet med DRM (Digital Rights Management)-teknologi.
- Når den tilsluttede USB-enhed ikke fungerer korrekt, skal du se den betjeningsvejledning, som fulgte med din USB-enhed.

### Relateret emne

- [Tilslutning med en USB-enhed](#)
- [Lytning til musik fra en USB-enhed](#)

Trådløs højttaler  
ULT FIELD 7

## Lyden fra højttaleren indeholder støj, springer over eller er forvrænget

---

- Den tilsluttede USB-enhed er ikke kompatibel med højttaleren. Kontroller informationen om de kompatible enheder.
  - Sluk for højttaleren, afbryd og gentilslut USB-enheden, og tænd derefter for højttaleren igen.
  - Sikr dig, at selve lydfilen ikke indeholder støj eller forvrængning. Der kan muligvis genereres støj, mens en lydfile indkodes. Hvis dette er tilfældet, skal du slette lydfilen og indkode den oprindelige lydfile forfra igen. Hvis lyden fra højttaleren indeholder støj, eller den altid er forvrænget på det samme sted under afspilning, tyder dette på, at det er selve filen, som har et problem.
  - Bithastighedsindstillingen for oprettelse eller indkodning af lydfile er for lav. Forøg bithastigheden og indkod den oprindelige lydfile på USB-enheden.
- 

### Relateret emne

- [Tilslutning med en USB-enhed](#)

Trådløs højttaler  
ULT FIELD 7

## Det tager lang tid, før afspilning starter

---

I tilfælde af følgende kan det tage noget tid for højttaleren at indlæse lyddata.

- USB-enheden har mange mapper eller filer.
- USB-enheden har en meget kompliceret struktur.
- USB-enheden har en hukommelseskapacitet, som er for stor for højttaleren at håndtere.
- Den interne hukommelse på USB-enheden er fragmenteret.

Trådløs højttaler  
ULT FIELD 7

## Ikke i stand til at parre højttaleren med en BLUETOOTH-enhed

- Placer højttaleren og BLUETOOTH-enheden indenfor 1 m af hinanden.
- For at anvende Stereopar-funktionen eller Festtilslutningsfunktionen skal du parre med den højttaler, hvorpå  (BLUETOOTH)-indikatoren blinker blåt.
- Hvis  (BLUETOOTH)-indikatoren ikke dobbeltblinker blåt, skal du trykke på  (BLUETOOTH)-knappen i omkring 2 sekunder. Du hører stemmevejledningen (Pairing (Parring)) fra højttaleren, og  (BLUETOOTH)-indikatoren begynder at dobbeltblinke (parringstilstand).
- Når først højttaleren er initialiseret, er iPhone muligvis ikke i stand til at tilslutte til højttaleren. I dette tilfælde skal du slette parringsinformationen på iPhone, og derefter parre den igen.
- Kontroller, at BLUETOOTH-enheden er tændt, og at BLUETOOTH-funktionen er aktiveret på enheden.
- Hvis højttaleren ikke vises på BLUETOOTH-enheden, skal du slukke for enheden, og derefter tænde for enheden igen. Det kan muligvis forbedre symptomerne.
- Afhængigt af specifikationerne på tv'et oprettes der ingen BLUETOOTH-tilslutning mellem højttaleren og tv'et, selvom tv'et har BLUETOOTH-funktionen.

### Relateret emne

- [Parring og tilslutning med BLUETOOTH-enheder](#)
- [Om indikatorerne](#)
- [Initialisering af højttaleren](#)

Trådløs højttaler  
ULT FIELD 7

## Højttalerudgang afbrudt

---

Mens "Prioritet på lyd kvalitet"-præferencen er valgt for BLUETOOTH-tilslutningskvaliteten, kan signalmodtagelsen på højttaleren muligvis svinge afhængigt af kombinationen af opsætningen på din BLUETOOTH-enhed og de omgivende forhold. I sådan et tilfælde kan følgende muligvis hjælpe med at afhjælpe problemet.

- Flyt højttaleren væk fra en enhed som fx en mikrobølgeovn og et trådløst LAN-adgangspunkt.
  - Der er visse BLUETOOTH-enheder, som kan få BLUETOOTH-tilslutningskvaliteten ændret. Hvis din enhed er kompatibel med denne funktion, skal du vælge "Prioritet på stabil tilslutning (SBC)" for BLUETOOTH-tilslutningskvaliteten. Se betjeningsvejledningen som fulgte med enheden angående detaljer.
  - Vælg "Prioritet på stabil tilslutning (SBC)" for BLUETOOTH-tilslutningskvaliteten på højttaleren.
- 

### Relateret emne

- [Valg af kvalitet for musikafspilning via en BLUETOOTH-tilslutning \(Codec\)](#)

Trådløs højttaler  
ULT FIELD 7

## Ikke i stand til at tilslutte en BLUETOOTH-enhed med højttaleren for Stereopar-funktionen

---

- Opdatere den præinstallerede software til den seneste version på hver eneste højttaler for at tilslutte til funktionen. (For detaljer om opdateringsproceduren skal du se [Opdatering af den præinstallerede software.](#))
  - Opdater "Sony | Music Center" til den seneste version inden opsætning af Stereopar-funktionen. For detaljer om "Sony | Music Center" skal du se den følgende URL:  
<https://www.sony.net/smcqa/>
  - Sørge for at de 2 højttalere, som skal tilsluttes til funktionen, er placeret inden for 1 m fra hinanden.
  - Mens der er musikafspilning i gang, skal du stoppe afspilning inden opsætning af Stereopar-funktionen.
- 

### Relateret emne

- [Trådløs lytning til musik med 2 højttalere \(Stereopar-funktion\)](#)
- [Dette kan du gøre med "Sony | Music Center"](#)
- [Opdatering af den præinstallerede software](#)

## Ikke i stand til at tilslutte med en højttaler for Festtilslutningsfunktionen

---

- Kontroller om enheden er kompatibel med Festtilslutningsfunktionen. Enheder, som er kompatible med Trådløs Festkæde-funktionen, kan ikke anvendes til tilslutning.
- Opdatere den præinstallerede software til den seneste version på hver eneste højttaler for at tilslutte til funktionen. (For detaljer om opdateringsproceduren skal du se [Opdatering af den præinstallerede software](#).)
- Opdater "Sony | Music Center" til den seneste version inden opsætning af Festtilslutningsfunktionen. For detaljer om "Sony | Music Center" skal du se den følgende URL:  
<https://www.sony.net/smcqa/>
- Sørg for at alle højttalerne, som skal tilsluttes til funktionen, er placeret inden for 1 m.
- Mens der er musikafspilning i gang, skal du stoppe afspilning inden opsætning af Festtilslutningsfunktionen.

---

### Relateret emne

- [Trådløs afspilning vha. flere højttalere \(Festtilslutningsfunktion\)](#)
- [Dette kan du gøre med "Sony | Music Center"](#)
- [Opdatering af den præinstallerede software](#)



Trådløs højttaler  
ULT FIELD 7

## Ikke i stand til at tilføje en højttaler for Festtilslutningsfunktionen

---

- Til enhver gruppe opsat med "Sony | Music Center" skal du anvende "Sony | Music Center" for at tilføje en ny højttaler.  
For detaljer om "Sony | Music Center" skal du se den følgende URL:  
<https://www.sony.net/smcqa/>
  - Sørg for at alle højttalerne, som skal tilsluttes til funktionen, er placeret inden for 1 m.
  - Mens der er musikafspilning i gang, skal du stoppe afspilning inden opsætning af Festtilslutningsfunktionen.
- 

### Relateret emne

- [Trådløs afspilning vha. flere højttalere \(Festtilslutningsfunktion\)](#)

Trådløs højttaler  
ULT FIELD 7

## Ikke i stand til at tilslutte højttaleren samtidigt med 2 enheder (multipunkttilslutning)

---

- Når du anvender Stereopar-funktionen eller Festtilslutningsfunktionen, kan du ikke anvende multipunkttilslutningsfunktionen.
  - Afhængigt af BLUETOOTH-enheden er du muligvis ikke i stand til at anvende multipunkttilslutningsfunktionen.
- 

### Relateret emne

- [Tilslutning af højttaleren samtidigt med 2 BLUETOOTH enheder \(multipunkttilslutning\)](#)

Trådløs højttaler  
ULT FIELD 7

## Der er ingen mikrofonlyd

- Drej på MIC- og GUITAR-niveaunknappen for at justere lydstyrken for mikrofonen.

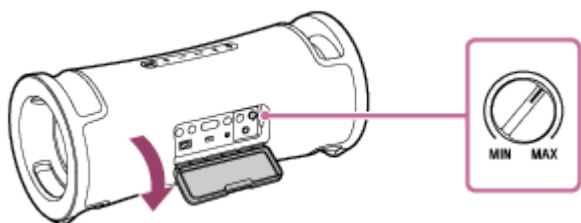

- Sørg for, at mikrofonen er tændt.

Trådløs højttaler  
ULT FIELD 7

## Der er akustisk feedback

---

- Reducer lydstyrken.
- Flyt mikrofonen væk fra højttaleren eller ændr retningen på mikrofonen.

### **Bemærk!**

- Hvis mikrofonen bringes tæt på højttaleren, kan det medføre akustisk feedback. Når dette sker, kan højttaleren alt efter dens lydstyrke, slukke som følge af produktets beskyttelsesfunktion. I så fald skal du afbryde netledningen, vente et stykke tid og derefter tænde for højttaleren igen.

Trådløs højttaler  
ULT FIELD 7

## Genstart af højttaleren

I tilfælde som det følgende skal du trykke og holde på  (strøm)-knappen i ca. 10 sekunder for at genstarte højttaleren.

- Du kan ikke betjene højttaleren, efter du har tændt den.
- Du kan ikke betjene højttaleren, efter du har udført fejlfinding for parringsproblemer.

Højttaleren slukkes under genstartsprocessen, og tændes derefter igen, efter processen er udført.

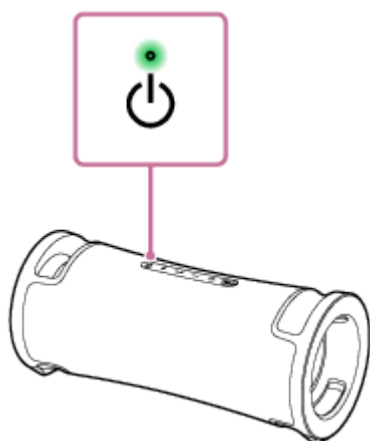

### Bemærk!

- Genstart af højttaleren sletter ikke dens parringsinformation. Parringsinformationen gemmes derimod på højttaleren, når højttaleren slukkes. Efter parring af højttaleren med en ny enhed, skal du slukke for højttaleren og tænde den igen, og derefter genstarte højttaleren.
- Genstart af højttaleren kan muligvis ændre dens lydstyrke, funktion eller lydindstillinger.

Trådløs højttaler  
ULT FIELD 7

## Initialisering af højttaleren

Hvis højttaleren ikke fungerer ordentligt, efter du har genstartet den, skal du initialisere højttaleren for at genoptage anvendelsen af standardindstillingerne.

Tryk og hold, mens højttaleren er tændt, på ►|| (afspil)-knappen og ULT-knappen, indtil højttaleren slukker (5 sekunder eller mere).

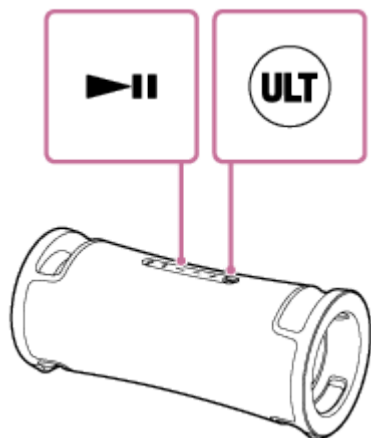

Højttaleren initialiseres. Indstillinger som fx lydstyrke osv. gendannes til standardindstillingerne, og al parringsinformation slettes.

### Bemærk!

- Højttaleren kan ikke initialiseres, mens der er slukket for strømmen.

### Relateret emne

- [Parring og tilslutning med BLUETOOTH-enheder](#)
- [Genstart af højttaleren](#)

Trådløs højttaler  
ULT FIELD 7

## Specifikationer

---

### Højttaler

#### Højttalersystem

2-vejs, passiv radiator

#### Højttalerenhed

Basenhed: Ca. 114 mm × 114 mm (2)

Diskantenhed: Ca. 46 mm dia. (2)

### Generelt

#### Indgange

- Type A USB-port: Understøttet USB-enhed (Masselagringsklasse)
- AUDIO IN-stik (Φ 3,5 mm)
- MIC/GUITAR-stik (Φ 6,3 mm)  
Følsomhed 1 mV, impedans 10 kΩ (når guitartilstand er slået fra)  
Følsomhed 200 mV, impedans 500 kΩ (når guitartilstand er slået til)

#### DC OUT

Type A USB-port (til opladning af batteriet for en tilsluttet enhed) (5 V jævnstrøm/MAKS. 1,5 A)

#### Strøm

- For kunder i Nordamerika:  
Vekselstrøm 120 V, 60 Hz eller ved brug af indbygget lithium-ion-batteri
- For kunder i andre lande/regioner:  
Vekselstrøm 120 V - 240 V, 50/60 Hz eller ved brug af indbygget lithium-ion-batteri

#### Strømforbrug

Ca. 45 W

#### Standbystrømforbrug

Når BLUETOOTH-standbytilstand er slået til: 2 W eller mindre

Når BLUETOOTH-standbytilstand er slået fra: 0,5 W eller mindre

#### Driftstemperaturer

5 °C - 35 °C

#### Mål (inklusive fremspringende dele og kontrolknapper)

Ca. 512 mm × 224 mm × 222 mm (b/h/d)

#### Vægt (inklusive batteri)

Ca. 6,3 kg

### Tip!

- Se [Opladning af højttaleren](#) angående den tid, som kræves til opladning af det indbyggede, genopladelige batteri, og den indbyggede batterilevetid mens lydafspilning fra en BLUETOOTH-enhed er i gang.

## Kompatible iPhone-/iPod-modeller

iPhone 14 Pro Max, iPhone 14 Pro, iPhone 14 Plus, iPhone 14, iPhone SE (3. generation), iPhone 13 Pro Max, iPhone 13 Pro, iPhone 13, iPhone 13 mini, iPhone 12 Pro Max, iPhone 12 Pro, iPhone 12, iPhone 12 mini, iPhone SE (2. generation), iPhone 11 Pro Max, iPhone 11 Pro, iPhone 11, iPhone XS Max, iPhone XS, iPhone XR, iPhone X, iPhone 8 Plus, iPhone 8, iPhone 7 Plus, iPhone 7, iPhone SE, iPhone 6s Plus, iPhone 6s, iPod touch (7. generation)  
(Gældende fra august 2023)

5-056-532-91(2) Copyright 2024 Sony Corporation