

Kabelloser Lautsprecher
ULT FIELD 7



Modell: YY7858E

Änderungen bei Design und technischen Daten, die dem technischen Fortschritt dienen, bleiben vorbehalten.

Kurzanleitung

App herunterladen



Mit dem „Sony | Music Center“ können Sie einen Equalizer und die Klangqualität an einem Lautsprecher einstellen, der über eine BLUETOOTH®-Verbindung angeschlossen ist. Sie können außerdem verschiedene Audioquellen bedienen, die mit dem Lautsprecher verbunden sind, und Musik von ihnen abspielen.

Um alle Funktionen und Leistungsverbesserungen nutzen zu können, verwenden Sie die neueste Version des „Sony | Music Center“ und der internen Software für den Lautsprecher. Einzelheiten finden Sie im Folgenden.

<https://www.sony.net/elesupport/>

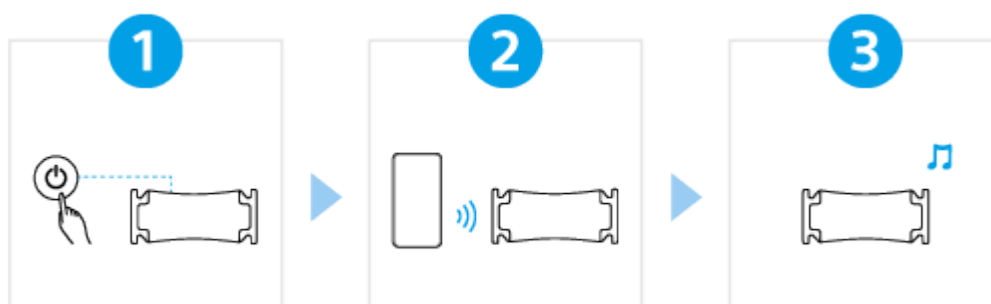

Fangen wir an

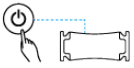

1

Einschalten



Drücken Sie die  (Strom)-Taste. Wenn Sie den Lautsprecher zum ersten Mal nach dem Kauf verwenden, wechselt der Lautsprecher automatisch in den Kopplungsmodus und die  (BLUETOOTH)-Anzeige beginnt doppelt zu blinken (Kopplungsmodus).

2

Verbindung mit BLUETOOTH-Geräten



Bedienen Sie das BLUETOOTH-Gerät, um den Kopplungsvorgang durchzuführen und/oder eine BLUETOOTH-Verbindung einzurichten.
Wenn eine BLUETOOTH-Verbindung eingerichtet ist, hören Sie einen Benachrichtigungston vom Lautsprecher, und die Aktivität der  (BLUETOOTH)-Anzeige wechselt von blinkendem auf ständig leuchtenden Zustand.

3

Wiedergabe von Musik



Starten Sie die Wiedergabe auf dem BLUETOOTH-Gerät.

Weitere Funktionen



Fiestable

Wenn Sie „Fiestable“ verwenden, können Sie Karaoke genießen, DJ-Effekte zur Musik hinzufügen und die Lichter auf den Lautsprechern flexibel verändern.*

Installieren Sie „Fiestable“ auf Ihrem Smartphone o. Ä. von Google Play (Play Store) oder dem App Store.

* Welche Funktionen unterstützt werden, hängt vom Modell Ihres Lautsprechers ab.

SRS-ULT70

Erste Schritte

[Teile und Bedienelemente](#)

[Tragen/Ablegen des Lautsprechers](#)

Stromversorgung/Laden

[Laden des Lautsprechers](#)

[Einschalten](#)

[Ausschalten](#)

[Verwendung der BLUETOOTH Standby \(Auto-Einschalt\)-Funktion](#)

[Aufladen eines USB-Geräts wie ein Smartphone oder iPhone](#)

[Autom. Standby \(Stromsparen\)-Funktion](#)

[Nutzung des Lautsprechers mit weniger Stromverbrauch des Akkus \(STAMINA\)](#)

Beleuchtungsfunktion

- └ [Ein-/Ausschalten des Lautsprecherlichts \(Beleuchtungsfunktion\)](#)

Herstellen von Verbindungen

USB-Gerät

- └ [Verbinden mit einem USB-Gerät](#)

BLUETOOTH-Gerät

- └ [Herstellen einer drahtlosen Verbindung zu BLUETOOTH-Geräten](#)
- └ [Einfaches Herstellen einer Verbindung zu BLUETOOTH-Geräten mit dem „Sony | Music Center“ über eine BLUETOOTH-Verbindung](#)
- └ [Pairing und Verbindung mit BLUETOOTH-Geräten](#)
- └ [Verbinden mit einem Computer über eine BLUETOOTH-Verbindung \(Windows®\)](#)
- └ [Verbinden mit einem Computer über eine BLUETOOTH-Verbindung \(Mac\)](#)

Mehrpunkt-Verbindung

- └ [Verbinden des Lautsprechers gleichzeitig mit 2 BLUETOOTH-Geräten \(Mehrpunkt-Verbindung\)](#)

Hören von Musik

USB-Gerät

- └ [Wiedergeben von Musik auf einem USB-Gerät](#)

BLUETOOTH-Gerät

- └ [Hören von Musik von einem Gerät über eine BLUETOOTH-Verbindung](#)
- └ [Auswahl der Qualität für die Musikwiedergabe über eine BLUETOOTH-Verbindung \(Codec\)](#)
- └ [Unterstützte Codecs](#)
- └ [Beenden der BLUETOOTH-Verbindung \(nach Verwendung\)](#)
- └ [Ein- oder Ausschalten der BLUETOOTH-Funktion](#)

[Hören von Musik von einem tragbaren Audiogerät usw. über eine Kabelverbindung](#)

[Möglichkeiten durch Umschalten der Klangeffekte](#)

Funktion Stereopaar

- └ [Drahtlose Musikwiedergabe mit 2 Lautsprechern \(Funktion Stereopaar\)](#)

Funktion Partyverbindung

- └ [Genießen von drahtloser Wiedergabe mit mehreren Lautsprechern \(Funktion Partyverbindung\)](#)

Weitere Merkmale

[Verwendung eines externen Mikrofons](#)

[Genießen des Klangs einer Gitarre](#)

Verwendung von „Sony | Music Center“

[Funktionen Ihres „Sony | Music Center“](#)

[Installieren von „Sony | Music Center“](#)

Verwendung von „Fiestable“

[Funktionen Ihres „Fiestable“](#)

[Installieren von „Fiestable“](#)

Informationen

[Hinweise zu den Anzeigen](#)

[Aktualisierung der vorinstallierten Software](#)

Hinweise zum Gebrauch

[Sicherheitsmaßnahmen](#)

[Hinweise zum Aufladen](#)

[Hinweise für Eigenschaften in Bezug auf Wasserdichtigkeit und Staubdichtigkeit](#)

[Pflege des Lautsprechers](#)

[Info zur BLUETOOTH-Drahtlostechnologie](#)

[Lizenzen](#)

[Markenzeichen](#)

Störungsbehebung

[Was kann ich tun, um ein Problem zu lösen?](#)

Stromversorgung

[Aufladen des Lautsprechers unmöglich](#)

[Unfähig, den Lautsprecher einzuschalten, oder der Lautsprecher schaltet sich plötzlich aus](#)

Ton

[Kein Klang/Klang nur von einem Lautsprecher/Leiser Klang/Verzerrter Klang/Brummen oder Rauschen in der Lautsprecherausgabe](#)

[Der Klang wird bei der Verwendung leise](#)

USB-Gerät

[Das USB-Gerät wird nicht erkannt; die Wiedergabe von einer Audioquelle schlägt fehl; kein Ton kommt aus dem Lautsprecher; die Wiedergabe beginnt nicht mit dem ersten Titel](#)

[Der Ton aus dem Lautsprecher enthält Rauschen, hat Aussetzer oder ist verzerrt](#)

[Es dauert lange, bis die Wiedergabe beginnt](#)

BLUETOOTH-Gerät

[Unfähig, den Lautsprecher mit einem BLUETOOTH-Gerät zu koppeln](#)

[Die Lautsprecher-Ausgabe wird unterbrochen](#)

[Unfähig, ein BLUETOOTH-Gerät mit dem Lautsprecher für die Funktion Stereopaar zu verbinden](#)

[Es kann keine Verbindung mit einem Lautsprecher für die Funktion Partyverbindung hergestellt werden](#)

[Es kann kein Lautsprecher für die Funktion Partyverbindung hinzugefügt werden](#)

[Unfähig, den Lautsprecher gleichzeitig mit 2 Geräten \(Mehrpunkt-Verbindung\) zu verbinden](#)

Mikrofon

[Kein Mikrofonton](#)

[Akustische Rückkopplung tritt auf](#)

Rücksetzen

[Neustarten des Lautsprechers](#)

[Initialisieren des Lautsprechers](#)



Technische Daten

[Technische Daten](#)

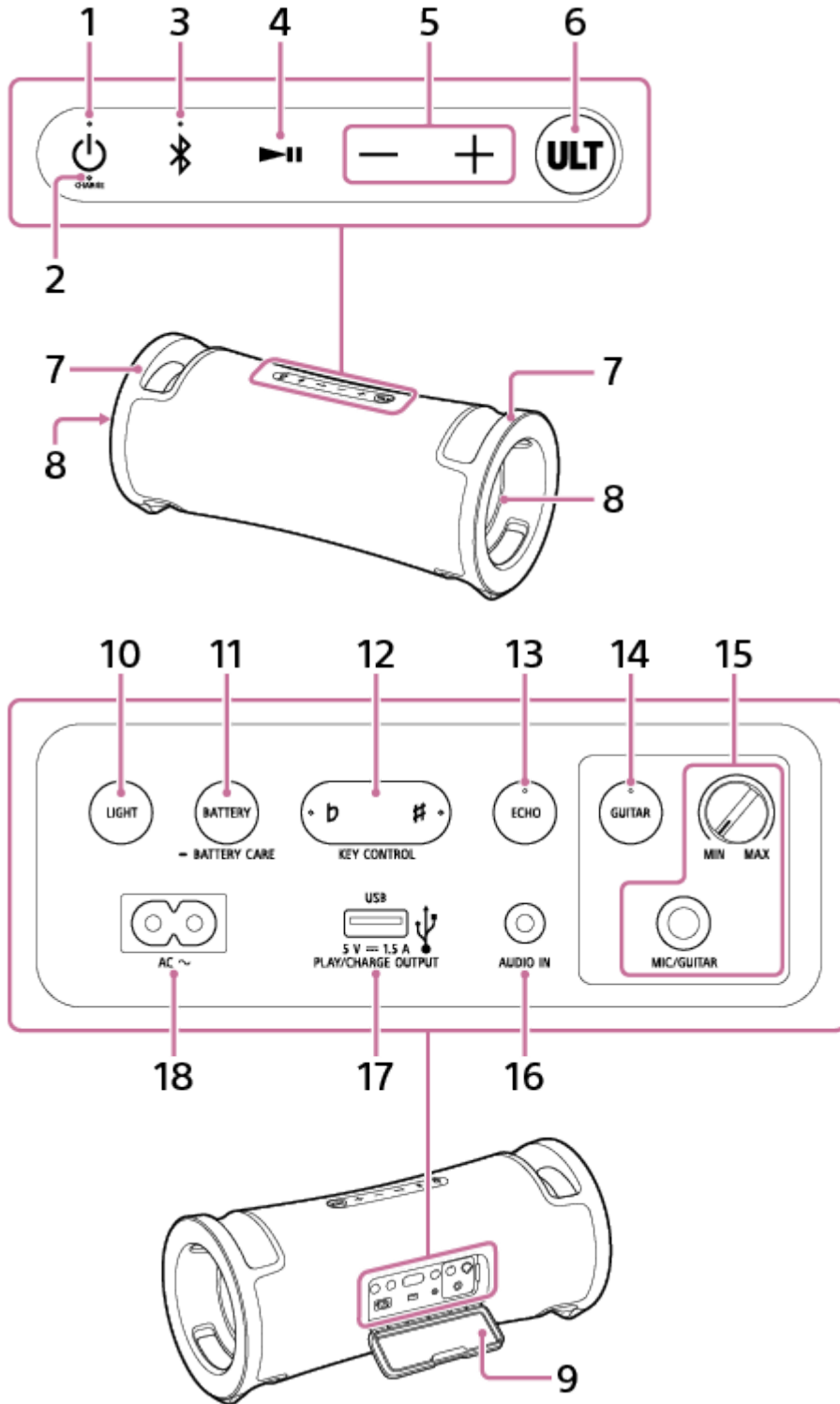
Teile und Bedienelemente



1. ⏻(Strom)-Taste mit Anzeige
2. CHARGE-Anzeige
3. 📶(BLUETOOTH)-Taste mit Anzeige

4. ► (Wiedergabe)-Taste ^{*1}
5. -/+ (Lautstärke)-Tasten
6. ULT-Taste
7. Handgriffe
8. Lichter
9. Kappe
10. LIGHT-Taste
11. BATTERY-Taste/  BATTERY CARE-Taste
12. KEY CONTROL  (erniedrigt)-Taste mit Anzeige/  (erhöht)-Taste mit Anzeige
13. ECHO-Taste mit Anzeige
14. GUITAR-Taste mit Anzeige
15. MIC und GUITAR-Pegel (MIN/MAX)-Knopf
MIC/GUITAR-Buchse (Φ 6,3 mm)
16. AUDIO IN-Buchse (Φ 3,5 mm)^{*2}
17. PLAY/CHARGE OUTPUT (nur Gleichstromausgabe)-Port (USB)^{*3}
18. AC-Eingangsbuchse

^{*1} Durch Gedrückthalten der ► (Wiedergabe)-Taste für etwa 5 Sekunden spielt der Lautsprecher den zu Demonstrationszwecken gespeicherten Musiktitel ab. Um diese Funktion zu deaktivieren, drücken Sie erneut die ► (Wiedergabe)-Taste.

^{*2} Durch Einstecken eines Audiokabels wird die Audioausgabe vom BLUETOOTH-Gerät deaktiviert.

^{*3} Durch Anschließen eines USB-Geräts wird die Audioausgabe vom BLUETOOTH-Geräte und dem an die AUDIO IN-Buchse angeschlossenen Gerät deaktiviert.

Hinweis

- Der Port und die Buchsen am Lautsprecher sind nicht wasser- und staubdicht. Verwenden Sie den Lautsprecher nicht an Orten, wo Wasser darauf spritzen kann. Wenn Sie die Verwendung des Lautsprechers beenden, stellen Sie sicher, dass Sie die Kappe sicher schließen.

Verwandtes Thema

- [Hinweise zu den Anzeigen](#)

Kabelloser Lautsprecher
ULT FIELD 7

Tragen/Ablegen des Lautsprechers

Zum Tragen des Lautsprechers

Bevor Sie den Lautsprecher tragen, trennen Sie alle angeschlossenen Kabel.

Fassen Sie den linken und rechten Handgriff mit beiden Händen an, heben Sie den Lautsprecher an und bewegen Sie ihn.

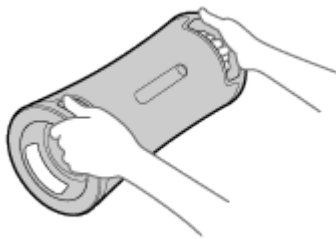

Hinweis

- Um Verletzungen und/oder Sachschäden zu vermeiden, greifen Sie den Lautsprecher richtig, um ihn zu halten und zu tragen.
- Lassen Sie Kinder oder Kleinkinder beim Tragen des Lautsprechers nicht in die Nähe kommen.
- Wenn Ihre Haut lange Zeit mit dem Handgriff in Kontakt bleibt, während das Licht eingeschaltet ist, besteht die Gefahr von Verbrennungen bei niedrigen Temperaturen. Um einen Lautsprecher zu tragen, während er eingeschaltet ist, schalten Sie das Licht (Beleuchtungsfunktion) aus.

Um den Lautsprecher vertikal auszurichten

Der Lautsprecher kann auch in vertikaler Ausrichtung platziert werden.

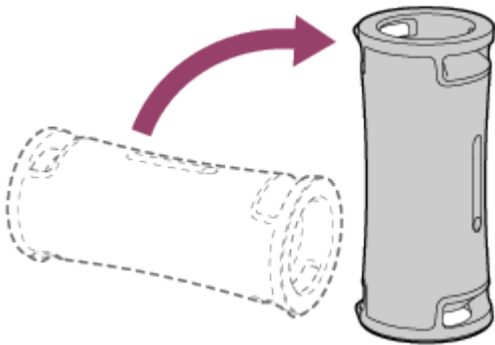

Verwandtes Thema

- [Ein-/Ausschalten des Lautsprecherlichts \(Beleuchtungsfunktion\)](#)

Kabelloser Lautsprecher
ULT FIELD 7



Laden des Lautsprechers

Der Lautsprecher kann entweder über eine durch das mitgelieferte Netzkabel verbundene Steckdose oder über den eingebauten Lithium-Ionen-Akku mit Strom versorgt werden.

Wenn Sie den Lautsprecher zum ersten Mal verwenden, laden Sie den eingebauten Akku mindestens 1 Stunde lang auf, bevor Sie den Lautsprecher einschalten.

Wenn der Akku im Voraus geladen wird, können Sie den Lautsprecher ausschließlich mit Akkustrom betreiben.

Tipp

- Zum Laden des eingebauten Akkus des Lautsprechers ist zusätzlich zur normalen Lademethode die Option des Batteriepflegemodus verfügbar. Der Batteriepflegemodus beschränkt die maximale Ladekapazität auf ca. 90 % und verlängert die Lebensdauer des Akkus. Die im Batteriepflegemodus verfügbare Wiedergabezeit ist kürzer als die verfügbare Zeit, wenn der eingebaute Akku mit der normalen Lademethode aufgeladen wird. Zum Zeitpunkt des Kaufs ist der Lautsprecher nicht im Batteriepflegemodus.
- Wenn der Lautsprecher eingeschaltet ist, wird er durch Drücken und Halten der BATTERY-Taste/  BATTERY CARE-Taste hinter der Kappe auf der Rückseite des Lautsprechers für etwa 2 Sekunden in den Batteriepflegemodus versetzt, und Sie hören Sprachführung (Battery Care mode, ON (Batteriepflegemodus, EIN)) vom Lautsprecher. Durch erneutes Drücken und Halten der BATTERY-Taste/  BATTERY CARE-Taste für etwa 2 Sekunden wird der Lautsprecher aus dem Batteriepflegemodus zurückversetzt, und Sie hören Sprachführung (Battery Care mode, OFF (Batteriepflegemodus, AUS)) vom Lautsprecher.
- Sie können den Batteriepflegemodus des Lautsprechers auch mit „Sony | Music Center“ ein- und ausschalten.

1 Schließen Sie den Lautsprecher an eine Steckdose an, um ihn aufzuladen.

Verbinden Sie die AC-Eingangsbuchse am Lautsprecher und eine Netzsteckdose über das mitgelieferte Netzkabel.

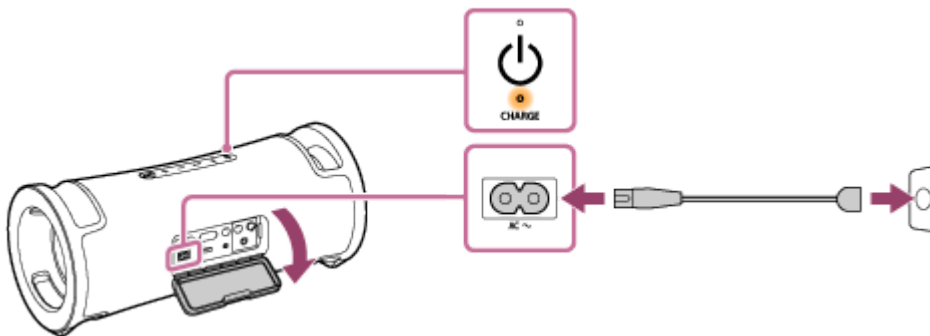

Das Aufladen des Akkus beginnt, und die CHARGE-Anzeige leuchtet orangefarben auf. Der Ladevorgang wird in etwa 5 Stunden* abgeschlossen, und die Anzeige erlischt.

* Zum vollen Aufladen (100 %) eines leeren Akkus erforderliche Zeit, während das Gerät ausgeschaltet ist.

Nachdem Sie das Netzkabel nach Abschluss des Akkuladevorgangs vom Lautsprecher getrennt haben, müssen Sie die Kappe sicher verschließen.

Die Kappe hat entscheidenden Einfluss auf die Wasserdichtigkeit und Staubdichtigkeit.

Prüfen der vollständigen Ladung

Wenn der eingebaute Akku voll geladen ist, wenn Sie den Lautsprecher an eine Steckdose anschließen, leuchtet die CHARGE-Anzeige orangefarben auf und schaltet dann nach etwa 1 Minute aus.

Überprüfen des Ladezustands des eingebauten Akkus

Wenn nach dem Drücken der BATTERY-Taste hinter der Kappe an der Rückseite des Lautsprechers der Lautsprecher eingeschaltet wird, wird die unten aufgeführte Sprachführung vom Lautsprecher abhängig von der verbleibenden Akkuleistung ausgegeben.

81 % - 100 %: „Battery fully charged“ (Akku voll geladen)

81 % - 90 % (Batteriepflegemodus): „Battery Care Mode, Fully Charged, Battery About 90%“ (Batteriepflegemodus, voll geladen, Akku etwa 90 %)

61 % - 80 %: „Battery about 80%“ (Akku etwa 80 %)

41 % - 60 %: „Battery about 60%“ (Akku etwa 60 %)

21 % - 40 %: „Battery about 40%“ (Akku etwa 40 %)

1 % - 20 %: „Low Battery“ (Akku schwach)

Tipp

- Bei Verwendung von „Sony | Music Center“ können Sie die Sprachführung, die Sie beim Einschalten des Lautsprechers hören, in Verbindung mit der verbleibenden Akkuladung aktivieren/deaktivieren.

Lebensdauer des eingebauten Akkus (während der Lautsprecher nicht im Batteriepflegemodus ist und eine BLUETOOTH-Verbindung hergestellt ist)

- Ungefähr 30 Stunden
 - Lautstärkepegel: 16
 - Sound: ULT1/2 ein
 - Beleuchtung: aus
- Ungefähr 25 Stunden
 - Lautstärkepegel: 16
 - Sound: ULT1/2 ein
 - Beleuchtung: ein
- Ungefähr 3 Stunden
 - Lautstärkepegel: 50 (MAX.)
 - Sound: ULT1/2 ein
 - Beleuchtung: ein

Zum Aufladen des eingebauten Akkus erforderliche Zeit (während der Batteriepflegemodus nicht aktiviert ist)

- Ungefähr 5 Stunden*
10 Minuten Ladezeit bieten etwa 3 Stunden Musikwiedergabe.
(Lautstärkepegel: 16/Sound: ULT1/2 ein/Beleuchtung: aus)

* Zum vollen Aufladen (100 %) eines leeren Akkus erforderliche Zeit, während das Gerät ausgeschaltet ist.

Die oben genannte Lebensdauer des eingebauten Akkus wird mit unserer angegebenen Musikquelle gemessen. Die tatsächliche Leistungszeit kann sich von der angegebenen Zeit je nach Lautstärke, abgespielten Titeln, Umgebungstemperatur und Verwendungsbedingungen unterscheiden.

Wenn der eingebaute Akku schwach ist

Wenn die Sprachführung „Low Battery“ (Akku schwach) sagt und die CHARGE-Anzeige langsam blinkt, ist der eingebaute Akku schwach und muss aufgeladen werden. In diesem Zustand ist der Lautsprecher nicht in der Lage, andere Geräte mit Strom zu versorgen und schaltet möglicherweise automatisch aus.

Wenn die verbleibende Akkuleistung auf einen solchen Pegel sinkt, dass der Lautsprecher nicht eingeschaltet werden kann, hören Sie die Sprachführung (Battery is empty. (Akku ist leer.)) und der Lautsprecher schaltet automatisch aus. In diesem Fall laden Sie den Lautsprecher auf.

Für den Fall, dass die CHARGE-Anzeige 3 Mal orangefarben blinkt und der Lautsprecher dann ausschaltet, wenn der Lautsprecher eingeschaltet wird, ist der eingebaute Akku leer und muss aufgeladen werden.

Tipp

- Schalten Sie STAMINA im „Sony | Music Center“ ein, um den Stromverbrauch bei Verwendung des eingebauten Akkus zu verringern, sodass Sie länger Musik hören können.

Hinweis

- Wenn Sie den Lautsprecher mit hoher Lautstärke verwenden, kann der eingebaute Akku schwach werden, auch wenn der Lautsprecher an eine Netzsteckdose angeschlossen ist. Wenn Sie den Lautsprecher während des Ladevorgangs verwenden möchten, senken Sie die Lautstärke des Lautsprechers. Schalten Sie andernfalls den Lautsprecher aus und laden Sie den eingebauten Akku ausreichend auf.
- Die maximale Ausgangsleistung ist niedriger, wenn der eingebaute Akku schwach ist.
- Wenn die Umgebungstemperatur extrem niedrig oder hoch ist, hört der Lautsprecher aus Sicherheitsgründen auf, den eingebauten Akku aufzuladen. Er kann auch den Ladevorgang beenden, wenn der Ladevorgang sehr lange andauert. In einem solchen Fall lassen Sie die Temperatur auf eine Betriebstemperatur zwischen 5 °C und 35 °C steigen oder sinken, ziehen das mitgelieferte Netzkabel ab und schließen es wieder an und lassen dann den Lautsprecher den Akku wieder aufladen.
- Laden Sie den eingebauten Akku des Lautsprechers nicht an Orten auf, wo Wasser auf den Lautsprecher spritzen kann. Das mitgelieferte Netzkabel, ebenso wie die Buchsen und Port (AC IN, USB, AUDIO IN, MIC) hinter der Kappe sind nicht wasser- und staubdicht.
- Auch wenn Sie den Lautsprecher längere Zeit nicht verwenden wollen, laden Sie den Akku einmal alle 6 Monate ausreichend auf, um seine Leistung zu bewahren.



Verwandtes Thema

- [Einschalten](#)
- [Hinweise zum Aufladen](#)
- [Funktionen Ihres „Sony | Music Center“](#)

Kabelloser Lautsprecher
ULT FIELD 7

Einschalten

1 Drücken Sie die  (Strom)-Taste.

Sie hören den Benachrichtigungston aus dem Lautsprecher, die  (Strom)-Anzeige leuchtet in Grün auf und die  (BLUETOOTH)-Anzeige blinkt langsam in Blau.

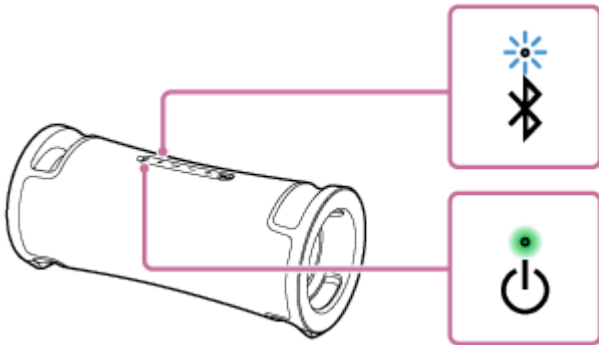

Wenn der Lautsprecher keine Pairing-Daten hat, z. B. wenn Sie die BLUETOOTH-Funktion nach dem Kauf zum ersten Mal benutzen, blinkt die  (BLUETOOTH)-Anzeige fortlaufend doppelt in Blau.

Hinweis

- Wenn die Sprachführung „Low Battery“ (Akku schwach) sagt und die CHARGE-Anzeige langsam blinkt, ist der eingebaute Akku schwach und muss aufgeladen werden. In diesem Zustand ist der Lautsprecher nicht in der Lage, andere Geräte mit Strom zu versorgen und schaltet möglicherweise automatisch aus.
- Wenn die verbleibende Akkuleistung auf einen solchen Pegel sinkt, dass der Lautsprecher nicht eingeschaltet werden kann, hören Sie die Sprachführung (Battery is empty. (Akku ist leer.)) und der Lautsprecher schaltet automatisch aus. In diesem Fall laden Sie den Lautsprecher auf.
- Für den Fall, dass die CHARGE-Anzeige 3 Mal orangefarben blinkt und der Lautsprecher dann ausschaltet, wenn der Lautsprecher eingeschaltet wird, ist der eingebaute Akku leer und muss aufgeladen werden.

Verwandtes Thema

- [Ausschalten](#)
- [Laden des Lautsprechers](#)
- [Ein-/Ausschalten des Lautsprecherlichts \(Beleuchtungsfunktion\)](#)

Kabelloser Lautsprecher
ULT FIELD 7

Ausschalten

1 Drücken Sie die $\text{\textcircled{I}}$ (Strom)-Taste.

Sie hören den Benachrichtigungston aus dem Lautsprecher und die $\text{\textcircled{I}}$ (Strom)-Anzeige, sowie die $\text{\textcircled{B}}$ (BLUETOOTH)-Anzeige erlöschen.

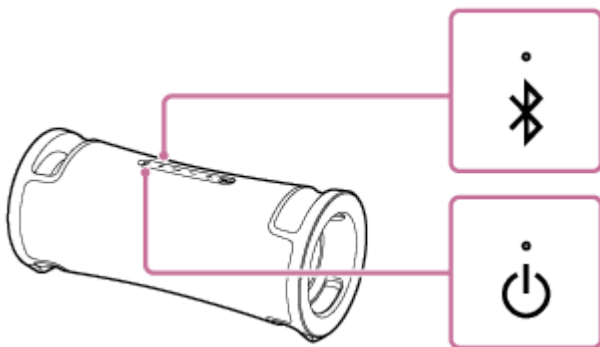
**Tip**

- Während der Lautsprecher über das mitgelieferte Netzkabel an eine Steckdose angeschlossen ist und die BLUETOOTH Standby-Funktion aktiviert ist, leuchtet beim Ausschalten des Lautsprechers die $\text{\textcircled{I}}$ (Strom)-Anzeige orangefarben, um anzuzeigen, dass die BLUETOOTH Standby-Funktion aktiviert ist*.

* Zum Zeitpunkt des Kaufs ist die BLUETOOTH Standby-Funktion deaktiviert.

Verwandtes Thema

- [Autom. Standby \(Stromsparen\)-Funktion](#)
- [Verwendung der BLUETOOTH Standby \(Auto-Einschalt\)-Funktion](#)

Kabelloser Lautsprecher
ULT FIELD 7

Verwendung der BLUETOOTH Standby (Auto-Einschalt)-Funktion

Wenn die BLUETOOTH-Standby-Funktion aktiviert ist, wird der Lautsprecher automatisch durch den Betrieb eines BLUETOOTH-Geräts eingeschaltet und stellt die BLUETOOTH-Verbindung her.

Vor dem Betreiben des Lautsprechers beachten Sie Folgendes:

- Die BLUETOOTH Standby-Funktion wird nur aktiviert, wenn der Lautsprecher über das mitgelieferte Netzkabel an eine Steckdose angeschlossen ist. Wenn der Lautsprecher nur über den eingebauten Akku mit Strom versorgt wird, wird die BLUETOOTH Standby-Funktion deaktiviert.
- Verbinden Sie den Lautsprecher im Voraus mit einem BLUETOOTH-Gerät. Wenn keine Pairing-Informationen auf dem Lautsprecher gespeichert sind, z. B. wenn der Lautsprecher nach dem Kauf zum ersten Mal verwendet wird, ist die BLUETOOTH Standby-Funktion des Lautsprechers nicht aktiviert.

1 Schalten Sie den Lautsprecher ein.

Sie hören den Benachrichtigungston aus dem Lautsprecher und die  (Strom)-Anzeige leuchtet in Grün auf.

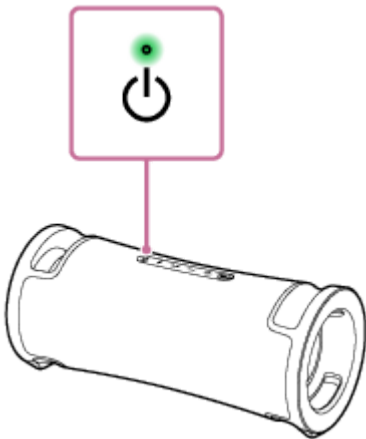

2 Tippen Sie auf [Music Center] auf Ihrem Smartphone usw. zum Starten der Anwendung.



Music Center

3 Tippen Sie auf [ULT FIELD 7].



4 Tippen Sie auf [Settings].



5 Tippen Sie auf [Power Option].

6 Tippen Sie auf das Kontrollkästchen für [Bluetooth Standby], um das Kontrollkästchen zu markieren.

Das ausgewählte Kontrollkästchen zeigt an, dass die BLUETOOTH Standby-Funktion aktiviert ist.

7 Gehen Sie zurück zum obersten Bildschirm für den Lautsprecher (der Bildschirm in Schritt **4**).

Die Änderung der Einstellungen wird wirksam.

So deaktivieren Sie die BLUETOOTH Standby-Funktion

In Schritt **6** oben tippen Sie auf das Kontrollkästchen für [Bluetooth Standby], um das Kontrollkästchen freizugeben. Gehen Sie zurück zum obersten Bildschirm für den gewählten Lautsprecher (der Bildschirm in Schritt **4**), um die BLUETOOTH Standby-Funktion zu deaktivieren.

Tipp

- Wenn die BLUETOOTH Standby-Funktion aktiviert wird, leuchtet die  (Strom)-Anzeige orangefarben auf, während der Lautsprecher ausgeschaltet ist. (Vorausgesetzt, dass der Lautsprecher über das mitgelieferte Netzkabel an eine Steckdose angeschlossen ist.)

Verwandtes Thema

- [Laden des Lautsprechers](#)
- [Einschalten](#)
- [Hinweise zu den Anzeigen](#)

Kabelloser Lautsprecher
ULT FIELD 7

Aufladen eines USB-Geräts wie ein Smartphone oder iPhone

Sie können ein USB-Gerät, z. B. ein Smartphone oder iPhone, aufladen, indem Sie es über USB mit dem Lautsprecher verbinden. Auch wenn der Lautsprecher nicht an eine Steckdose angeschlossen ist, kann der eingebaute Akku ein USB-Gerät mit Strom versorgen.

- Schließen Sie ein USB-Gerät wie ein Smartphone oder iPhone an den PLAY/CHARGE OUTPUT-Port (USB) mit einem USB-Kabel (im Fachhandel erhältlich) an.**

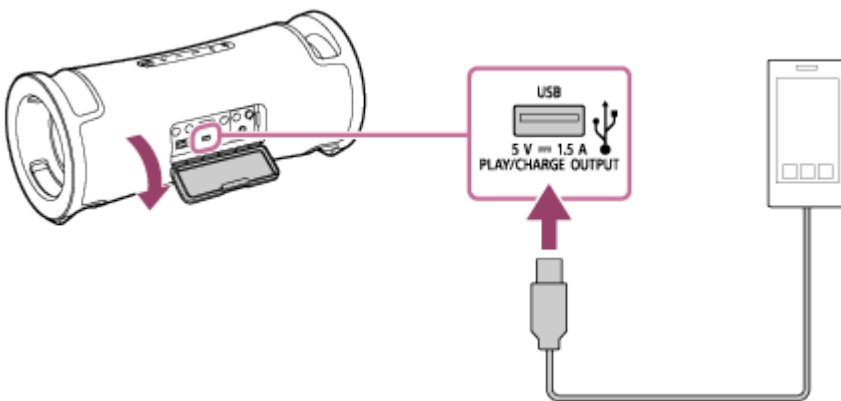

- Schalten Sie den Lautsprecher ein.**

Sie hören den Benachrichtigungston aus dem Lautsprecher, die  (Strom)-Anzeige leuchtet in Grün auf und der Lautsprecher beginnt damit, das angeschlossene USB-Gerät zum Aufladen des Akkus mit Strom zu versorgen.

Hinweis

- Während der Lautsprecher das andere Gerät mit Strom versorgt, ist die Autom. Standby-Funktion ausgeschaltet.
- Durch das Ausschalten des Lautspeakers wird die Stromversorgung des angeschlossenen USB-Geräts unterbrochen.
- Die langsam blinkende CHARGE-Anzeige zeigt an, dass der eingebaute Akku schwach ist und aufgeladen werden muss. In diesem Zustand ist der Lautsprecher nicht in der Lage, andere Geräte mit Strom zu versorgen und schaltet möglicherweise automatisch aus.
- Laden Sie den eingebauten Akku des Lautspeakers nicht an Orten auf, wo Wasser auf den Lautsprecher spritzen kann. Das mitgelieferte Netzkabel, ebenso wie die Buchsen und Port (AC IN, USB, AUDIO IN, MIC) hinter der Kappe sind nicht wasser- und staubdicht.
- Nachdem Sie das USB-Kabel nach Abschluss des Ladevorgangs vom Lautsprecher getrennt haben, müssen Sie die Kappe sicher verschließen. Die Kappe hat entscheidenden Einfluss auf die Wasserdichtigkeit und Staubdichtigkeit.

Verwandtes Thema

- [Laden des Lautspeakers](#)
- [Einschalten](#)
- [Autom. Standby \(Stromsparen\)-Funktion](#)

Kabelloser Lautsprecher
ULT FIELD 7

Autom. Standby (Stromsparen)-Funktion

Im folgenden Fall schaltet der Lautsprecher automatisch nach 15 Minuten aus, um die Leistung des eingebauten Akkus zu sparen.

Zum Zeitpunkt des Kaufs ist die Autom. Standby-Funktion eingeschaltet.

Wenn der Lautsprecher im BLUETOOTH-Modus ist

- Kein Betrieb des Lautsprechers.
- Das angeschlossene BLUETOOTH-Gerät spielt nicht Musik (Audio) ab und wird nicht bedient.

Wenn der Lautsprecher im AUDIO IN-Modus ist

- Kein Betrieb des Lautsprechers.
- Keine Musik (Ton) wird momentan auf einem Audiogerät abgespielt, das an die AUDIO IN-Buchse angeschlossen ist, oder die Musik (Ton) des an die AUDIO IN-Buchse angeschlossen Audiogeräts ist extrem leise.

Wenn der Lautsprecher im USB-Modus ist

- Kein Betrieb des Lautsprechers.
- Keine Musik (Ton) wird momentan auf einem USB-Gerät abgespielt, das an dem PLAY/CHARGE OUTPUT-Port (USB) angeschlossen ist.

Tipp

- Sie können die Autom. Standby-Funktion ein- oder ausschalten, indem Sie „Sony | Music Center“ verwenden.

Hinweis

- Die Deaktivierung dieser Funktion erhöht den Stromverbrauch, da sich das Gerät nicht automatisch ausschaltet, wenn es nicht genutzt wird.
- Während ein Mikrofon oder eine Gitarre an den Lautsprecher angeschlossen ist, ist die Autom. Standby-Funktion ausgeschaltet.
- Während der Lautsprecher das andere Gerät mit Strom versorgt, ist die Autom. Standby-Funktion ausgeschaltet.

Ein-/Ausschalten der Autom. Standby-Funktion

- 1 Schalten Sie den Lautsprecher ein.**
- 2 Halten Sie die ► (Wiedergabe)-Taste und die – (Lautstärke)-Taste gleichzeitig etwa 5 Sekunden lang gedrückt.**
 - Wenn die Autom. Standby-Funktion ausgeschaltet ist, blinkt die ⏻ (Strom)-Anzeige 3 Mal orangefarben.
 - Wenn die Autom. Standby-Funktion eingeschaltet ist, blinkt die ⏻ (Strom)-Anzeige zweimal orangefarben.

Verwandtes Thema

- [Funktionen Ihres „Sony | Music Center“](#)

5-056-532-31(2) Copyright 2024 Sony Corporation

Kabelloser Lautsprecher
ULT FIELD 7

Nutzung des Lautsprechers mit weniger Stromverbrauch des Akkus (STAMINA)

Reduzieren Sie den Stromverbrauch, wenn der Lautsprecher mit dem eingebauten Akku läuft, damit Sie den Lautsprecher länger nutzen können.

Verwendung von STAMINA

Zum Zeitpunkt des Kaufs ist die STAMINA-Option auf Aus gestellt.

Tippen Sie im „Sony | Music Center“ auf [ULT FIELD 7] - [Settings] - [Power Option] - [STAMINA] und schalten Sie sie ein.

Wenn die STAMINA-Option auf Ein gestellt ist, werden die Beleuchtungsfunktion und die Soundeffekte einschließlich ULT POWER SOUND ausgeschaltet.

Kabelloser Lautsprecher
ULT FIELD 7

Ein-/Ausschalten des Lautsprecherlichts (Beleuchtungsfunktion)

Der Lautsprecher leuchtet entsprechend der Musik auf, um die Atmosphäre zu beleben. Beim Kauf des Lautsprechers ist die Beleuchtungsfunktion eingeschaltet.

1 Schalten Sie den Lautsprecher ein.

Sie hören den Benachrichtigungston aus dem Lautsprecher und die  (Strom)-Anzeige leuchtet in Grün auf. Der Lautsprecher leuchtet auf.

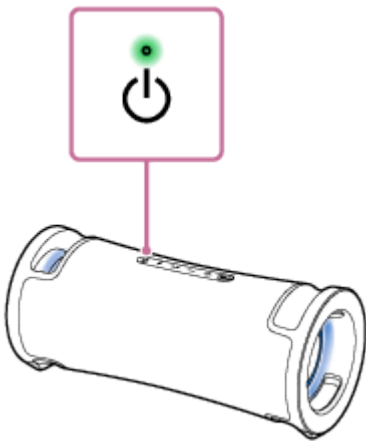

Zum Einschalten (Licht ein)/Ausschalten (Licht aus) der Beleuchtungsfunktion

Drücken Sie die LIGHT-Taste hinter der Kappe an der Rückseite des Lautsprechers, um die Beleuchtungsfunktion ein-/auszuschalten.

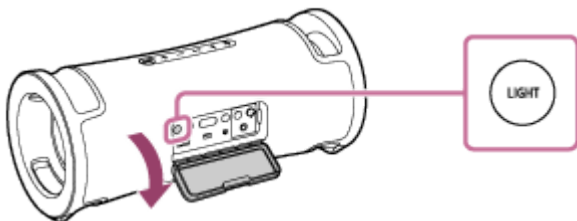

Tipp

- Durch Verwenden der „Illumination“-Funktion von „Sony | Music Center“ können Sie die Beleuchtungsfunktion ein-/auszuschalten oder die verschiedenen Beleuchtungsmodi wählen.
- Durch Verwenden der „Illumination“-Funktion von „Fiestable“ können Sie auch die Beleuchtungsfarbe des Lautsprechers ändern.

Hinweis

- Wenn das Lautsprecherlicht hell wirkt oder blendet, erhellen Sie den Raum oder schalten Sie die Beleuchtungsfunktion aus.
- Achten Sie darauf, dass Sie die Kappe vollständig schließen, nachdem Sie die LIGHT-Taste verwenden. Die Kappe hat entscheidenden Einfluss auf die Wasserdichtigkeit und Staubdichtigkeit.

Verwandtes Thema

- [Funktionen Ihres „Sony | Music Center“](#)
- [Funktionen Ihres „Fiestable“](#)

5-056-532-31(2) Copyright 2024 Sony Corporation

Kabelloser Lautsprecher
ULT FIELD 7

Verbinden mit einem USB-Gerät

Kompatible USB-Geräte

- USB-Geräte, die mit USB Massenspeicherklasse konform sind
- USB-Geräte, die im FAT-Dateisystem (ausgenommen exFAT) formatiert sind

Manche USB-Geräte arbeiten möglicherweise nicht mit dem Lautsprecher, auch wenn die Geräte die obigen Bedingungen erfüllen.

Verwendung von iPhone-Geräten über eine USB-Verbindung wird nicht unterstützt.

Hinweis

- Wenn eine USB-Kabelverbindung notwendig ist, verwenden Sie das mit dem USB-Gerät gelieferte USB-Kabel. Einzelheiten über die Bedienungsweise entnehmen Sie bitte der Bedienungsanleitung des USB-Gerätes.
- Verbinden Sie den Lautsprecher und das USB-Gerät nicht über einen USB-Hub.
- Sobald das USB-Gerät angeschlossen wird, liest der Lautsprecher alle Dateien auf dem USB-Gerät. Enthält das USB-Gerät viele Ordner oder Dateien, kann der Lesevorgang des USB-Geräts lange Zeit in Anspruch nehmen.
- Bei manchen angeschlossenen USB-Geräten kann eine Verzögerung auftreten, bevor ein Vorgang von diesem Lautsprecher durchgeführt wird.
- Es kann keine Kompatibilität mit allen Codier-/Schreibsoftware-Programmen garantiert werden. Sind die Audiodateien in dem USB-Gerät ursprünglich mit inkompatibler Software codiert worden, besteht die Gefahr, dass diese Dateien Rauschen oder Tonaussetzer erzeugen oder überhaupt nicht wiedergegeben werden.
- Dieser Lautsprecher unterstützt nicht unbedingt alle in einem angeschlossenen USB-Gerät vorhandenen Funktionen.
- Verwenden Sie den PLAY/CHARGE OUTPUT-Port (USB) nicht an Orten, an denen Wasser auf den Lautsprecher spritzen kann. Das mitgelieferte Netzkabel, ebenso wie die Buchsen und Port (AC IN, USB, AUDIO IN, MIC) hinter der Kappe sind nicht wasser- und staubdicht.

1 Schließen Sie ein USB-Gerät an den PLAY/CHARGE OUTPUT-Port (USB) an.

Verwandtes Thema

- [Wiedergeben von Musik auf einem USB-Gerät](#)

Kabelloser Lautsprecher
ULT FIELD 7

Herstellen einer drahtlosen Verbindung zu BLUETOOTH-Geräten

Sie können Musik drahtlos mit dem Lautsprecher genießen, wenn Sie die BLUETOOTH-Funktion Ihres BLUETOOTH-Geräts nutzen.

Kopplung

Pairing ist das Verfahren zum gegenseitigen Registrieren der Informationen von BLUETOOTH-Geräten, um sie drahtlos zu verbinden.

Zum Pairing mit einem zweiten oder weiteren BLUETOOTH-Geräten führen Sie das folgende Pairing-Verfahren für jedes Gerät aus.

Koppeln Sie den Lautsprecher und das Gerät von Hand.

Verbinden mit einem gekoppelten Gerät

Sobald ein Gerät gekoppelt ist, muss es nicht noch einmal gekoppelt werden. Stellen Sie die Verbindung zu bereits mit dem Lautsprecher gekoppelten Geräten mit dem Verfahren her, das für das jeweilige Gerät erforderlich ist.

Einzelheiten zu den Kopplungs- und Verbindungsfunktionen finden Sie unter den entsprechenden Überschriften unten.

Verwandtes Thema

- [Einfaches Herstellen einer Verbindung zu BLUETOOTH-Geräten mit dem „Sony | Music Center“ über eine BLUETOOTH-Verbindung](#)
- [Pairing und Verbindung mit BLUETOOTH-Geräten](#)
- [Verbinden mit einem Computer über eine BLUETOOTH-Verbindung \(Windows®\)](#)
- [Verbinden mit einem Computer über eine BLUETOOTH-Verbindung \(Mac\)](#)

Kabelloser Lautsprecher
ULT FIELD 7

Einfaches Herstellen einer Verbindung zu BLUETOOTH-Geräten mit dem „Sony | Music Center“ über eine BLUETOOTH-Verbindung

Starten Sie das „Sony | Music Center“ auf Ihrem Android™-Smartphone/iPhone, um den Lautsprecher mit einem Smartphone bzw. iPhone zu verbinden. Weitere Einzelheiten über „Sony | Music Center“ finden Sie unter folgendem URL:

<https://www.sony.net/smcqa/>



Sony Music Center



Hinweis

- Die Verbindung mit einigen Smartphones und iPhone-Geräten kann instabil werden, wenn die Verbindung mit dem „Sony | Music Center“ hergestellt wurde. Befolgen Sie in diesem Fall die Verfahren unter „[Pairing und Verbindung mit BLUETOOTH-Geräten](#)“, um eine Verbindung mit dem Lautsprecher herzustellen.

Verwandtes Thema

- [Herstellen einer drahtlosen Verbindung zu BLUETOOTH-Geräten](#)
- [Pairing und Verbindung mit BLUETOOTH-Geräten](#)
- [Verbinden mit einem Computer über eine BLUETOOTH-Verbindung \(Windows®\)](#)
- [Verbinden mit einem Computer über eine BLUETOOTH-Verbindung \(Mac\)](#)
- [Funktionen Ihres „Sony | Music Center“](#)
- [Installieren von „Sony | Music Center“](#)

Kabelloser Lautsprecher
ULT FIELD 7

Pairing und Verbindung mit BLUETOOTH-Geräten

Pairing ist das Verfahren zum gegenseitigen Registrieren der Informationen von BLUETOOTH-Geräten, um sie drahtlos zu verbinden.

Zum Pairing mit einem zweiten oder weiteren BLUETOOTH-Geräten führen Sie das folgende Pairing-Verfahren für jedes Gerät aus.

Die Pairing-Informationen werden im Lautsprecher gespeichert, wenn der Lautsprecher ausgeschaltet wird.

Vor dem Betrieb des Lautsprechers führen Sie immer Folgendes aus:

- Stellen Sie das BLUETOOTH-Gerät innerhalb von 1 m vom Lautsprecher auf.
- Verbinden Sie den Lautsprecher über das mitgelieferte Netzkabel mit einer Steckdose. Oder laden Sie den eingebauten Akku ausreichend auf.
- Um plötzliche Lautstärkespitzen vom Lautsprecher zu vermeiden, stellen Sie die Lautstärke des BLUETOOTH-Geräts und des Lautsprechers niedriger ein oder stoppen Sie die Musikwiedergabe.
Je nach BLUETOOTH-Gerät kann die Lautstärke des Geräts mit der Lautsprecherlautstärke synchronisiert werden, wenn die Musikwiedergabe beginnt, nachdem eine BLUETOOTH-Verbindung zwischen den BLUETOOTH-Geräten und dem Lautsprecher hergestellt wird.
- Beziehen Sie sich auf die mit dem BLUETOOTH-Gerät mitgelieferte Bedienungsanleitung.

1 Schalten Sie den Lautsprecher ein.

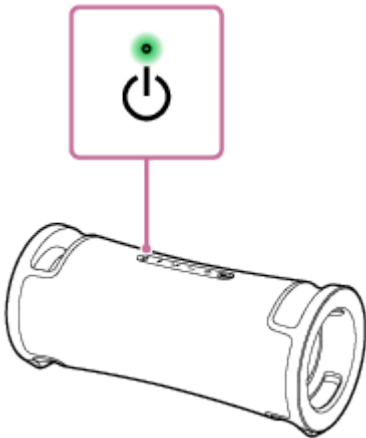

2 Prüfen Sie den Status der (BLUETOOTH)-Anzeige.

Wenn die Anzeige doppelt blinkt

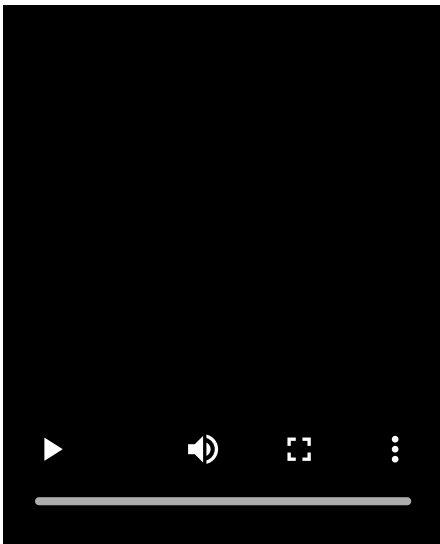

Wenn der Lautsprecher zum ersten Mal nach dem Kauf mit einem BLUETOOTH-Gerät gekoppelt oder nach dem Initialisieren des Lautsprechers (der Lautsprecher hat keine Pairing-Informationen), schaltet der Lautsprecher automatisch auf Pairing-Modus, wenn er eingeschaltet wird. Fahren Sie mit Schritt 4 fort.

Wenn die Anzeige langsam blinkt

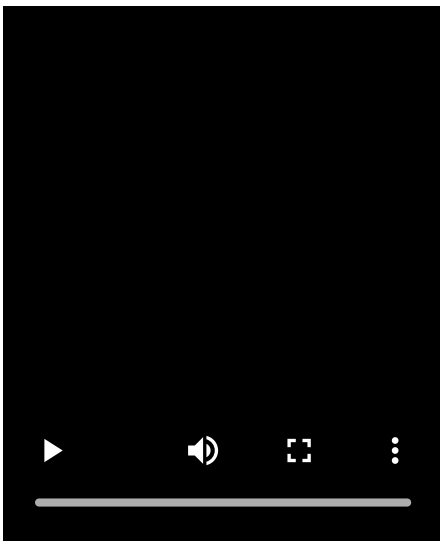

Der Lautsprecher sucht nach BLUETOOTH-Verbindungen.

- Um den Lautsprecher mit einem zweiten oder nachfolgenden BLUETOOTH-Gerät zu koppeln (wenn der Lautsprecher Pairing-Informationen von anderen BLUETOOTH-Geräten hat), fahren Sie mit Schritt 3 fort.
- Um den Lautsprecher wieder mit einem der BLUETOOTH-Geräte zu verbinden, die zuvor mit dem Lautsprecher gekoppelt wurden, fahren Sie mit Schritt 4 fort.
Der Lautsprecher wird automatisch neu verbunden, indem die BLUETOOTH-Funktion am BLUETOOTH-Gerät eingeschaltet wird.
Je nach BLUETOOTH-Gerät kann der Lautsprecher direkt nach dem Einschalten wieder mit dem Gerät verbunden werden. Einzelheiten siehe mit Ihrem BLUETOOTH-Gerät mitgelieferte Bedienungsanleitung.

Wenn die Anzeige weiter leuchtet

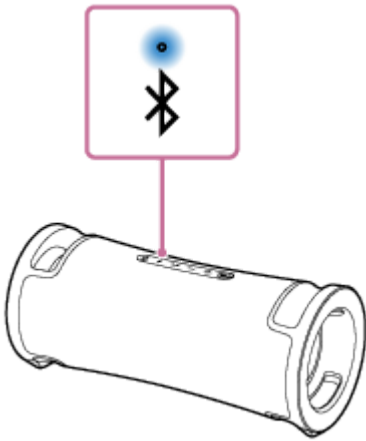

Der Lautsprecher wurde mit dem BLUETOOTH-Gerät verbunden.

Um weitere BLUETOOTH-Geräte zu verbinden, folgen Sie einem der folgenden Verfahren.

- Um den Lautsprecher mit einem zweiten oder nachfolgenden BLUETOOTH-Gerät zu koppeln (wenn der Lautsprecher Pairing-Informationen von anderen BLUETOOTH-Geräten hat), fahren Sie mit Schritt **3** fort.
- Um den Lautsprecher wieder mit einem der BLUETOOTH-Geräte zu verbinden, die zuvor mit dem Lautsprecher gekoppelt wurden, fahren Sie mit Schritt **4** fort. Der Lautsprecher wird automatisch neu verbunden, indem die BLUETOOTH-Funktion am BLUETOOTH-Gerät eingeschaltet wird.

3 Drücken Sie die (BLUETOOTH)-Taste.

Sie hören die Sprachführung (Pairing) vom Lautsprecher und die  (BLUETOOTH)-Anzeige beginnt doppelt zu blinken (Pairing-Modus).

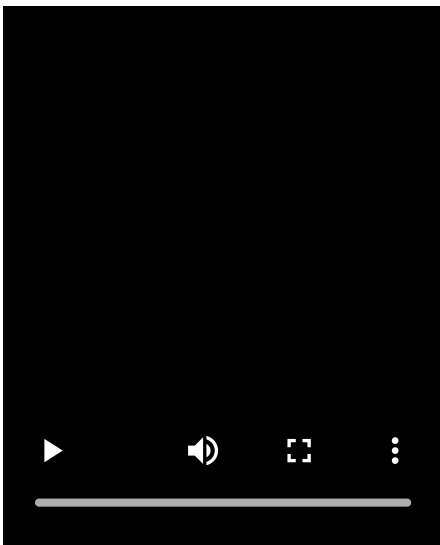

4 Führen Sie das Pairing am BLUETOOTH-Gerät aus, um den Lautsprecher zu erkennen.

Wenn eine Liste der erkannten Geräte auf dem Display des BLUETOOTH-Geräts angezeigt wird, wählen Sie „ULT FIELD 7“.

Wenn ein Passkey* im Display des BLUETOOTH-Geräts angefordert wird, geben Sie „0000“ ein.

* Der Passkey kann auch „Passcode“, „PIN-Code“, „PIN-Nummer“ oder „Passwort“ genannt werden.

5 Stellen Sie eine BLUETOOTH-Verbindung vom BLUETOOTH-Gerät aus her.

Wenn eine BLUETOOTH-Verbindung hergestellt wird, hören Sie einen Benachrichtigungston vom Lautsprecher, und die Aktivität der  (BLUETOOTH)-Anzeige wechselt von blinkendem auf ständig leuchtendem Zustand.

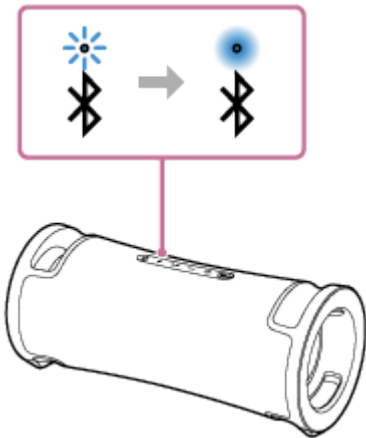

Wenn die BLUETOOTH-Verbindung nicht hergestellt wird, wiederholen Sie ab Schritt 3.

Tip

- Solange die BLUETOOTH-Funktion auf einem BLUETOOTH-Gerät aktiviert wird, das zuvor mit dem Lautsprecher verbunden wurde, wird der Lautsprecher erneut mit dem Gerät verbunden, nachdem der Lautsprecher eingeschaltet wird.
- Die obigen Anweisungen auf dem BLUETOOTH-Gerät sind als Beispiel angegeben. Einzelheiten siehe mit dem BLUETOOTH-Gerät mitgelieferte Bedienungsanleitung.
- Sie können Verfahren wie Herstellen und Trennen von BLUETOOTH-Verbindungen mit „Sony | Music Center“ ausführen.
- Der Lautsprecher kann mit bis zu 2 BLUETOOTH-Geräten gleichzeitig verbunden werden. (Mehrpunkt-Verbindung)

Hinweis

- Der Pairing-Modus des Sprechers wird nach etwa 5 Minuten aufgehoben, und die (BLUETOOTH)-Anzeige blinkt langsam. Wenn jedoch der Lautsprecher keine Pairing-Informationen hat, wie werkseitige Einstellungen, wird der Pairing-Modus nicht freigegeben. Wenn der Pairing-Modus vor Beendigung des Vorgangs aufgehoben wird, wiederholen Sie ab Schritt 3.
- Der Passkey des Lautsprechers ist „0000“. Wenn ein anderer Passkey als „0000“ auf dem BLUETOOTH-Gerät eingestellt ist, kann Pairing nicht mit dem Lautsprecher ausgeführt werden.
- Sobald BLUETOOTH-Geräte gekoppelt sind, ist es nicht nötig, das Pairing erneut auszuführen, ausgenommen in den folgenden Fällen:
 - Pairing-Informationen wurden nach Reparatur usw. gelöscht.
 - Der Lautsprecher ist bereits mit 8 Geräten gekoppelt und ein weiteres Gerät soll gekoppelt werden. Der Lautsprecher kann mit bis zu 8 Geräten gekoppelt werden. Wenn ein neues Gerät zusätzlich zu 8 gekoppelten Geräten gekoppelt wird, dann werden die Pairing-Informationen des frühesten Geräts, das über die BLUETOOTH-Verbindung angeschlossen wurde, durch die Informationen des neuen ersetzt.
 - Die Pairing-Informationen des Lautsprechers wurden von dem BLUETOOTH-Gerät gelöscht.
 - Der Lautsprecher wird initialisiert. Alle Pairing-Informationen werden gelöscht. Wenn Sie den Lautsprecher initialisieren, kann er nicht in der Lage sein, die Verbindung mit Ihrem BLUETOOTH-Gerät herzustellen. In diesem Fall löschen Sie die Pairing-Informationen des Lautsprechers auf Ihrem BLUETOOTH-Gerät, und führen Sie dann den Pairing-Vorgang erneut aus.
- Wenn ein USB-Gerät oder Audiokabel an den PLAY/CHARGE OUTPUT-Port (USB) bzw. die AUDIO IN-Buchse angeschlossen ist, während der Lautsprecher mit einem BLUETOOTH-Gerät über eine BLUETOOTH-Verbindung verbunden ist, wird der Ton des BLUETOOTH-Geräts nicht über den Lautsprecher ausgegeben. Um Musik vom BLUETOOTH-Gerät hören zu können, müssen Sie das USB-Gerät und das Audiokabel abtrennen.
- Der Lautsprecher kann mit mehreren Geräten gekoppelt werden, kann aber nur Musik von einem gekoppelten Gerät zur Zeit abspielen.

- Bei Verwendung der Funktion Stereopaar oder der Funktion Partyverbindung können Sie die Mehrpunkt-Verbindung nicht verwenden.

Verwandtes Thema

- [Verbinden des Lautsprechers gleichzeitig mit 2 BLUETOOTH-Geräten \(Mehrpunkt-Verbindung\)](#)
- [Hören von Musik von einem Gerät über eine BLUETOOTH-Verbindung](#)
- [Beenden der BLUETOOTH-Verbindung \(nach Verwendung\)](#)

5-056-532-31(2) Copyright 2024 Sony Corporation

Kabelloser Lautsprecher
ULT FIELD 7

Verbinden mit einem Computer über eine BLUETOOTH-Verbindung (Windows®)

Pairing ist das Verfahren zum gegenseitigen Registrieren der Informationen von BLUETOOTH-Geräten, um sie drahtlos zu verbinden.

Es ist notwendig, ein Gerät mit dem Lautsprecher zu koppeln, um eine BLUETOOTH-Verbindung zum ersten Mal herzustellen. Führen Sie das gleiche Verfahren aus, um Pairing mit anderen Geräten auszuführen.

Die Pairing-Informationen werden im Lautsprecher gespeichert, wenn der Lautsprecher ausgeschaltet wird.

Unterstützte Betriebssysteme

Windows 11, Windows 10

Führen Sie zuerst Folgendes aus.

- Stellen Sie Ihren Computer innerhalb von 1 m vom Lautsprecher auf.
- Verbinden Sie den Lautsprecher über das mitgelieferte Netzkabel mit einer Steckdose. Oder laden Sie den eingebauten Akku ausreichend auf.
- Beziehen Sie sich auf die mit dem Computer mitgelieferte Bedienungsanleitung.
- Um plötzliche Lautstärkespitzen vom Lautsprecher zu vermeiden, stellen Sie die Lautstärke des Computers und des Lautsprechers niedriger ein oder stoppen Sie die Musikwiedergabe.
- Schalten Sie den Lautsprecher Ihres Computers ein.
Wenn der Lautsprecher Ihres Computers auf  (Stumm) gestellt ist, wird kein Klang vom BLUETOOTH-Lautsprecher ausgegeben.
 - Wenn der Lautsprecher Ihres Computers eingeschaltet ist:



1 Schalten Sie den Lautsprecher ein.

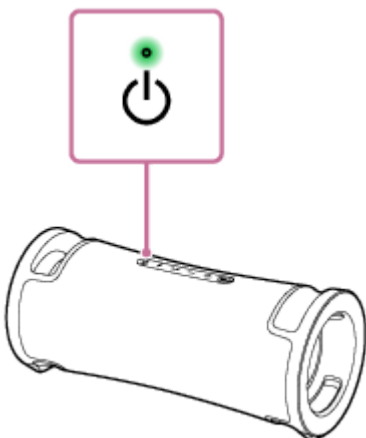

2 Prüfen Sie die (BLUETOOTH)-Anzeige auf Aktivität.

Wenn die Anzeige doppelt blinkt

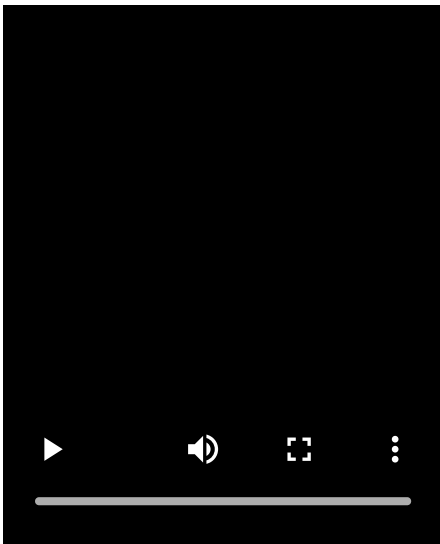

Nachdem Sie den Lautsprecher zum ersten Mal seit dem Kauf mit einem BLUETOOTH-Gerät koppeln oder die Lautsprecher initialisieren (der Lautsprecher hat keine Pairing-Informationen), schaltet der Lautsprecher automatisch auf Pairing-Modus, wenn er eingeschaltet wird. Fahren Sie mit Schritt 4 fort.

Wenn die Anzeige langsam blinkt

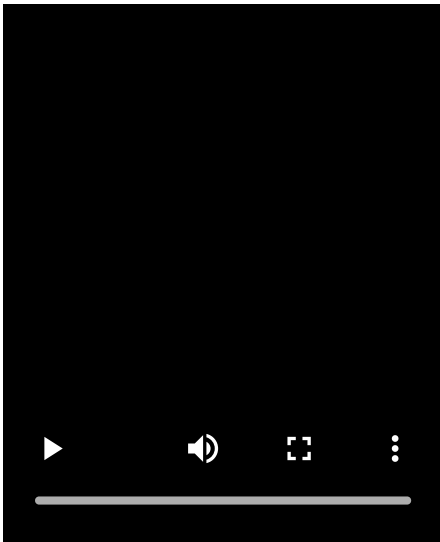

Der Lautsprecher sucht nach BLUETOOTH-Verbindungen.

- Um den Lautsprecher mit einem zweiten oder nachfolgenden BLUETOOTH-Gerät zu koppeln (wenn der Lautsprecher Pairing-Informationen von anderen BLUETOOTH-Geräten hat), fahren Sie mit Schritt 3 fort.
- Um den Lautsprecher wieder mit einem der BLUETOOTH-Geräte zu verbinden, die zuvor mit dem Lautsprecher gekoppelt wurden, fahren Sie mit Schritt 6 fort.
Der Lautsprecher wird automatisch mit dem Computer neu verbunden, indem die BLUETOOTH-Funktion am Computer eingeschaltet wird.
Je nach BLUETOOTH-Gerät kann der Lautsprecher direkt nach dem Einschalten wieder mit dem Gerät verbunden werden. Einzelheiten siehe mit Ihrem BLUETOOTH-Gerät mitgelieferte Bedienungsanleitung.

Wenn die Anzeige weiter leuchtet

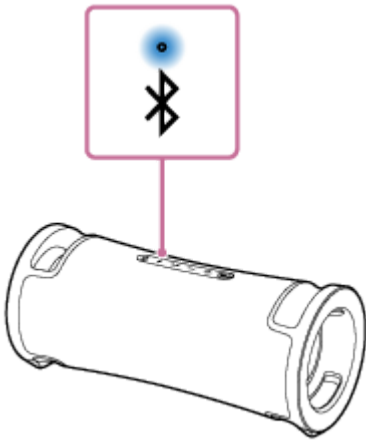

Der Lautsprecher ist bereits mit einem der BLUETOOTH-Geräte verbunden.

Um den Lautsprecher mit einem anderen BLUETOOTH-Gerät zu verbinden, führen Sie eine der folgenden Aktionen durch:

- Um den Lautsprecher mit einem zweiten oder nachfolgenden BLUETOOTH-Gerät zu koppeln (wenn der Lautsprecher Pairing-Informationen von anderen BLUETOOTH-Geräten hat), fahren Sie mit Schritt **3** fort.
- Um den Lautsprecher wieder mit einem der BLUETOOTH-Geräte zu verbinden, die zuvor mit dem Lautsprecher gekoppelt wurden, fahren Sie mit Schritt **6** fort.
Der Lautsprecher wird automatisch mit dem Computer neu verbunden, indem die BLUETOOTH-Funktion am Computer eingeschaltet wird.

3 Drücken Sie die (BLUETOOTH)-Taste.

Sie hören die Sprachführung (Pairing) vom Lautsprecher und die  (BLUETOOTH)-Anzeige beginnt doppelt zu blinken (Pairing-Modus).

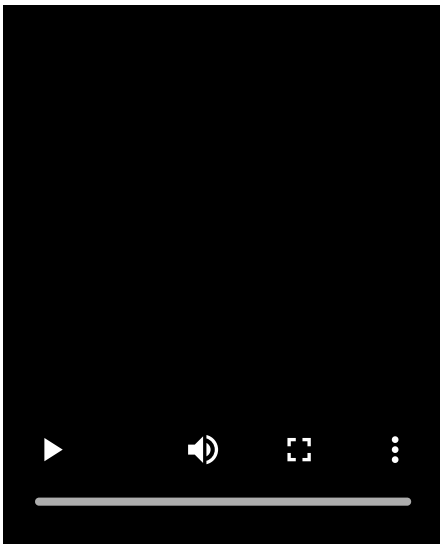

4 Wecken Sie den Computer auf, wenn sich der Computer im Bereitschafts- (Energiesparen) oder Ruhemodus befindet.

5 Registrieren Sie den Lautsprecher auf dem Computer.

Bei Windows 11

1. Klicken Sie auf die Schaltfläche [Start] und dann auf [Settings].
2. Klicken Sie auf [Bluetooth & devices].

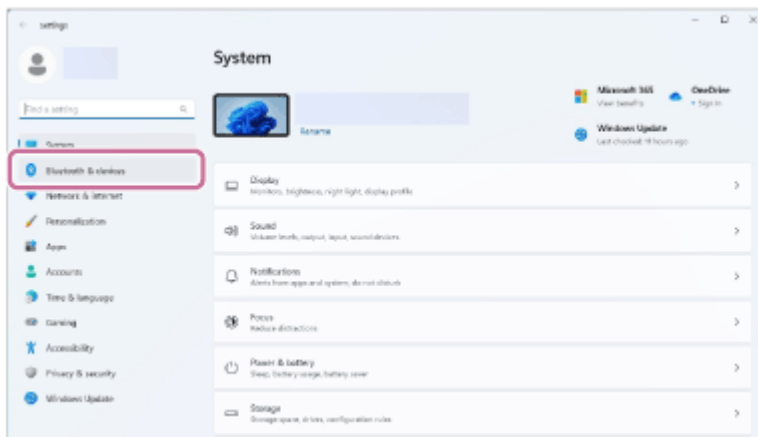

3. Klicken Sie auf den [Bluetooth]-Schalter, um die BLUETOOTH-Funktion einzuschalten, und klicken Sie dann auf [Add device].

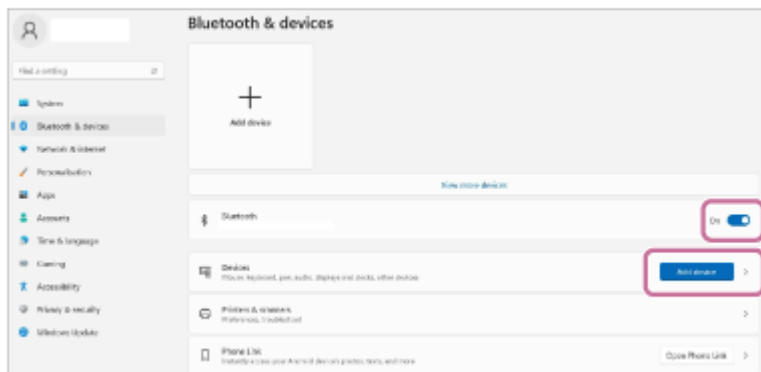

4. Klicken Sie auf [Bluetooth].

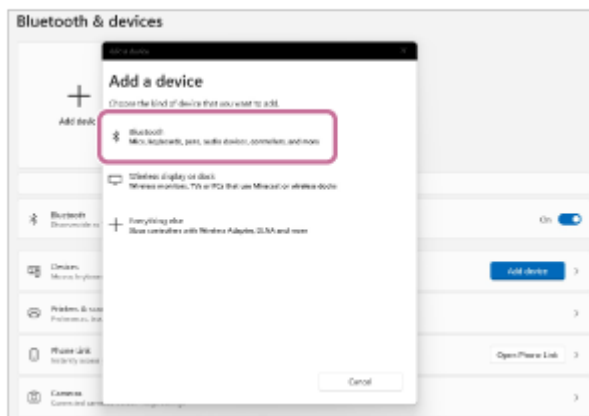

5. Wählen Sie [ULT FIELD 7].

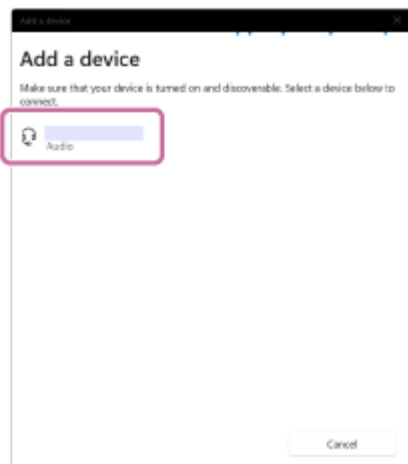

Wenn ein Passkey* erforderlich ist, geben Sie „0000“ ein.

Wenn [ULT FIELD 7] nicht erscheint, wiederholen Sie das Verfahren ab Schritt 3.

* Der Passkey kann auch „Passcode“, „PIN-Code“, „PIN-Nummer“ oder „Passwort“ genannt werden.

6. Nach dem Pairing wird die BLUETOOTH-Verbindung automatisch hergestellt, und [Connected music] oder [Connected voice, music] wird auf dem Bildschirm angezeigt. Fahren Sie mit Schritt **7** fort.



Bei Windows 10

1. Klicken Sie auf die Schaltfläche [Start] und dann auf [Settings].
2. Klicken Sie auf [Devices].

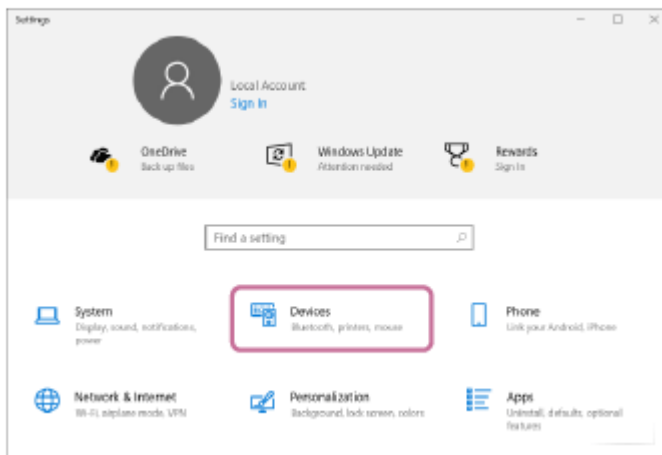

3. Klicken Sie auf die Registerkarte [Bluetooth & other devices], klicken Sie auf den Schalter [Bluetooth], um die BLUETOOTH-Funktion einzuschalten, und klicken Sie dann auf [Add Bluetooth or other device].

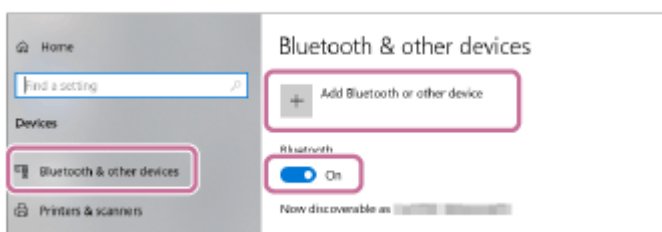

4. Klicken Sie auf [Bluetooth].

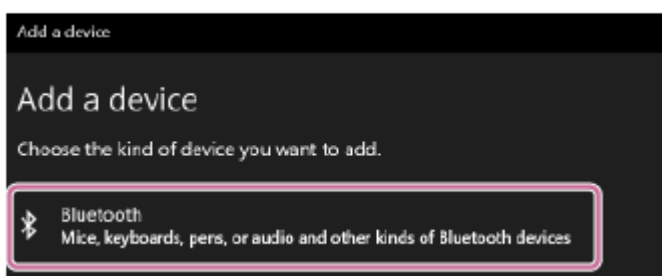

5. Wählen Sie [ULT FIELD 7].

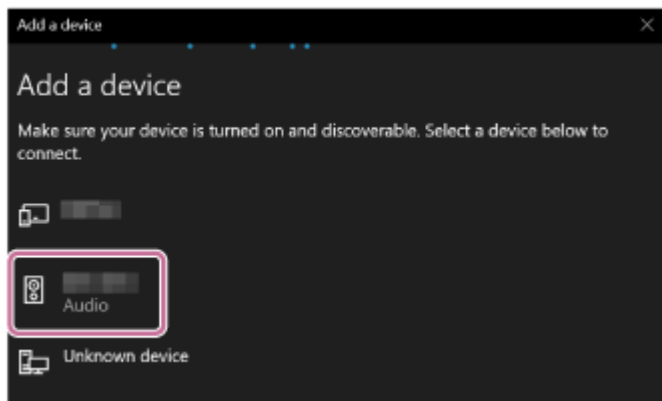

Wenn ein Passkey* erforderlich ist, geben Sie „0000“ ein.

Wenn [ULT FIELD 7] nicht erscheint, wiederholen Sie das Verfahren ab Schritt 3 .

* Der Passkey kann auch „Passcode“, „PIN-Code“, „PIN-Nummer“ oder „Passwort“ genannt werden.

6. Nach dem Pairing wird die BLUETOOTH-Verbindung automatisch hergestellt, und [Connected music] oder [Connected voice, music] wird auf dem Bildschirm angezeigt. Fahren Sie mit Schritt 7 fort.

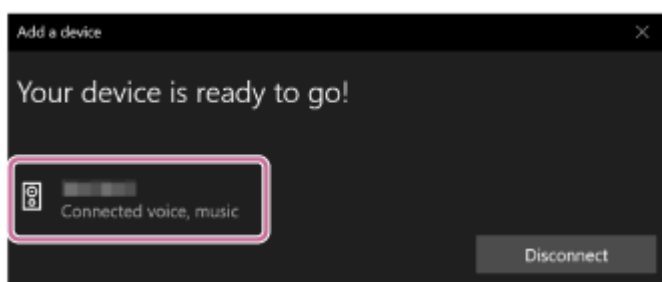

6 Wählen Sie den Lautsprecher auf dem Computer aus.

Bei Windows 11

1. Klicken Sie auf die Schaltfläche [Start] und dann auf [Settings].
2. Klicken Sie auf [Bluetooth & devices].
3. Wählen Sie [ULT FIELD 7] und klicken Sie auf [Connect].

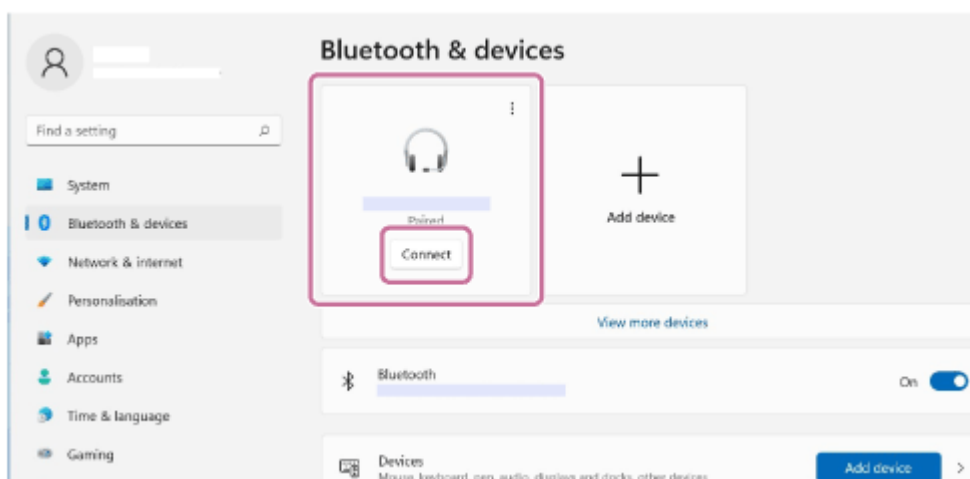

Das Symbol auf dem Bildschirm kann anders aussehen als das, was Sie tatsächlich sehen.

Wenn eine BLUETOOTH-Verbindung hergestellt ist, wird [Connected music] oder [Connected voice, music] auf dem Bildschirm angezeigt. Fahren Sie mit Schritt 7 fort.

Bei Windows 10

1. Klicken Sie auf die Schaltfläche [Start] und dann auf [Settings].
2. Klicken Sie auf [Devices].

3. Wählen Sie [ULT FIELD 7] unter „Audio“ auf der Registerkarte [Bluetooth & other devices] aus und klicken Sie dann auf [Connect].

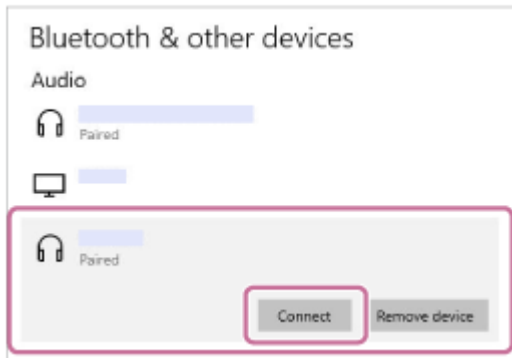

Das Symbol auf dem Bildschirm kann anders aussehen als das, was Sie tatsächlich sehen.

Wenn eine BLUETOOTH-Verbindung hergestellt ist, wird [Connected music] oder [Connected voice, music] auf dem Bildschirm angezeigt. Fahren Sie mit Schritt 7 fort.

7 Folgen Sie den Anweisungen auf dem Bildschirm, um eine BLUETOOTH-Verbindung herzustellen.

Wenn eine BLUETOOTH-Verbindung hergestellt wird, hören Sie einen Benachrichtigungston vom Lautsprecher, und die Aktivität der  (BLUETOOTH)-Anzeige wechselt von blinkendem auf ständig leuchtendem Zustand.

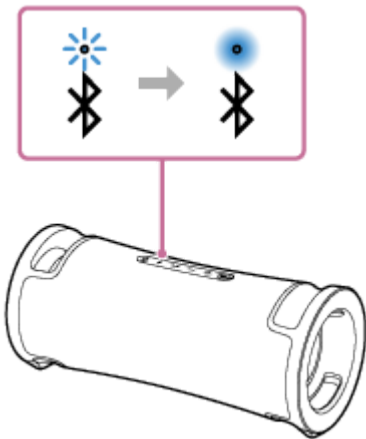

Wenn der Verbindungsversuch fehlschlägt, wiederholen Sie den Vorgang ab Schritt 3.

Tip

- Die obigen Anweisungen auf dem Computer sind als Beispiel angegeben. Einzelheiten siehe mit Ihrem Computer mitgelieferte Bedienungsanleitung. Außerdem können nicht alle Computer getestet und für kompatibel mit dem obigen Verfahren befunden werden, und das Verfahren ist nicht auf selbstgebaute Computer anwendbar.
- Der Lautsprecher kann mit bis zu 2 BLUETOOTH-Geräten gleichzeitig verbunden werden. (Mehrpunkt-Verbindung)

Hinweis

- Der Pairing-Modus des Sprechers wird nach etwa 5 Minuten aufgehoben, und die  (BLUETOOTH)-Anzeige blinkt langsam. Wenn jedoch der Lautsprecher keine Pairing-Informationen hat, wie werkseitige Einstellungen, wird der Pairing-Modus nicht freigegeben. Wenn der Pairing-Modus vor Beendigung des Vorgangs aufgehoben wird, wiederholen Sie ab Schritt 3.
- Sobald BLUETOOTH-Geräte gekoppelt sind, ist es nicht nötig, das Pairing erneut auszuführen, ausgenommen in den folgenden Fällen:
 - Pairing-Informationen wurden nach Reparatur usw. gelöscht.
 - Der Lautsprecher ist bereits mit 8 Geräten gekoppelt und ein weiteres Gerät soll gekoppelt werden.

Der Lautsprecher kann mit bis zu 8 Geräten gekoppelt werden. Wenn ein neues Gerät zusätzlich zu 8 gekoppelten Geräten gekoppelt wird, dann werden die Pairing-Informationen des frühesten Geräts, das über die BLUETOOTH-Verbindung angeschlossen wurde, durch die Informationen des neuen ersetzt.

- Die Pairing-Informationen des Lautsprechers wurden von dem BLUETOOTH-Gerät gelöscht.
- Der Lautsprecher wird initialisiert.
Alle Pairing-Informationen werden gelöscht. Wenn Sie den Lautsprecher initialisieren, kann er nicht in der Lage sein, die Verbindung mit Ihrem Computer herzustellen. In diesem Fall löschen Sie die Pairing-Informationen des Lautsprechers auf Ihrem Computer, und führen Sie dann den Pairing-Vorgang erneut aus.
- Der Lautsprecher kann mit mehreren Geräten gekoppelt werden, kann aber nur Musik von einem gekoppelten Gerät zur Zeit abspielen.
- Der Passkey des Lautsprechers ist „0000“. Wenn ein anderer Passkey als „0000“ auf dem BLUETOOTH-Gerät eingestellt ist, kann Pairing nicht mit dem Lautsprecher ausgeführt werden.
- Wenn ein USB-Gerät oder Audiokabel an den PLAY/CHARGE OUTPUT-Port (USB) bzw. die AUDIO IN-Buchse angeschlossen ist, während der Lautsprecher mit einem BLUETOOTH-Gerät über eine BLUETOOTH-Verbindung verbunden ist, wird der Ton des BLUETOOTH-Geräts nicht über den Lautsprecher ausgegeben. Um Musik vom BLUETOOTH-Gerät hören zu können, müssen Sie das USB-Gerät und das Audiokabel abtrennen.
- Bei Verwendung der Funktion Stereopaar oder der Funktion Partyverbindung können Sie die Mehrpunkt-Verbindung nicht verwenden.

Verwandtes Thema

- [Verbinden des Lautsprechers gleichzeitig mit 2 BLUETOOTH-Geräten \(Mehrpunkt-Verbindung\)](#)
- [Hören von Musik von einem Gerät über eine BLUETOOTH-Verbindung](#)
- [Beenden der BLUETOOTH-Verbindung \(nach Verwendung\)](#)

Kabelloser Lautsprecher
ULT FIELD 7

Verbinden mit einem Computer über eine BLUETOOTH-Verbindung (Mac)

Pairing ist das Verfahren zum gegenseitigen Registrieren der Informationen von BLUETOOTH-Geräten, um sie drahtlos zu verbinden.

Es ist notwendig, ein Gerät mit dem Lautsprecher zu koppeln, um eine BLUETOOTH-Verbindung zum ersten Mal herzustellen. Führen Sie das gleiche Verfahren aus, um Pairing mit anderen Geräten auszuführen.

Die Pairing-Informationen werden im Lautsprecher gespeichert, wenn der Lautsprecher ausgeschaltet wird.

Unterstützte Betriebssysteme

macOS Monterey (Version 12.6)

Führen Sie zuerst Folgendes aus.

- Stellen Sie Ihren Computer innerhalb von 1 m vom Lautsprecher auf.
- Verbinden Sie den Lautsprecher über das mitgelieferte Netzkabel mit einer Steckdose. Oder laden Sie den eingebauten Akku ausreichend auf.
- Beziehen Sie sich auf die mit dem Computer mitgelieferte Bedienungsanleitung.
- Um plötzliche Lautstärkespitzen vom Lautsprecher zu vermeiden, stellen Sie die Lautstärke des Computers und des Lautsprechers niedriger ein oder stoppen Sie die Musikwiedergabe.
- Schalten Sie den Lautsprecher Ihres Computers ein.
Wenn der Lautsprecher Ihres Computers auf  (Stumm) gestellt ist, wird kein Klang vom BLUETOOTH-Lautsprecher ausgegeben.

– Wenn der Lautsprecher Ihres Computers eingeschaltet ist:



1 Schalten Sie den Lautsprecher ein.

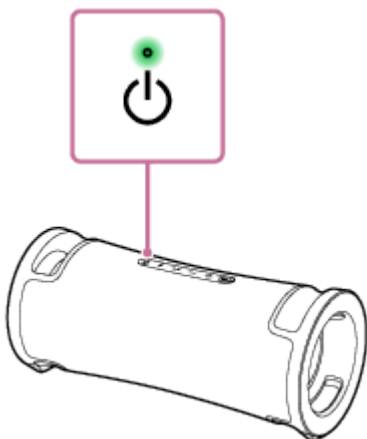

2 Prüfen Sie die (BLUETOOTH)-Anzeige auf Aktivität.

Wenn die Anzeige doppelt blinkt

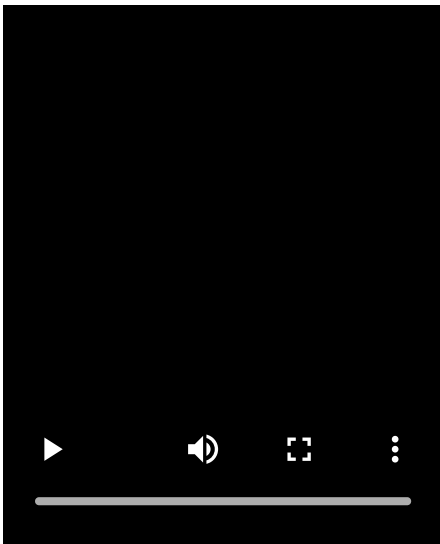

Nachdem Sie den Lautsprecher zum ersten Mal seit dem Kauf mit einem BLUETOOTH-Gerät koppeln oder die Lautsprecher initialisieren (der Lautsprecher hat keine Pairing-Informationen), schaltet der Lautsprecher automatisch auf Pairing-Modus, wenn er eingeschaltet wird. Fahren Sie mit Schritt 4 fort.

Wenn die Anzeige langsam blinkt

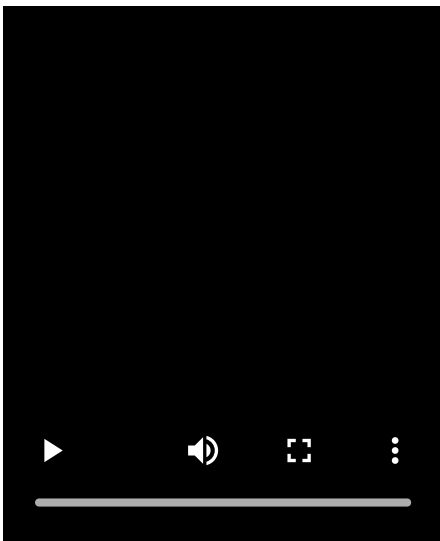

Der Lautsprecher sucht nach BLUETOOTH-Verbindungen.

- Um den Lautsprecher mit einem zweiten oder nachfolgenden BLUETOOTH-Gerät zu koppeln (wenn der Lautsprecher Pairing-Informationen von anderen BLUETOOTH-Geräten hat), fahren Sie mit Schritt 3 fort.
- Um den Lautsprecher wieder mit einem der BLUETOOTH-Geräte zu verbinden, die zuvor mit dem Lautsprecher gekoppelt wurden, fahren Sie mit Schritt 4 fort.

Der Lautsprecher wird automatisch mit dem Computer neu verbunden, indem die BLUETOOTH-Funktion am Computer eingeschaltet wird.

Je nach BLUETOOTH-Gerät kann der Lautsprecher direkt nach dem Einschalten wieder mit dem Gerät verbunden werden. Einzelheiten siehe mit Ihrem BLUETOOTH-Gerät mitgelieferte Bedienungsanleitung.

Wenn die Anzeige weiter leuchtet

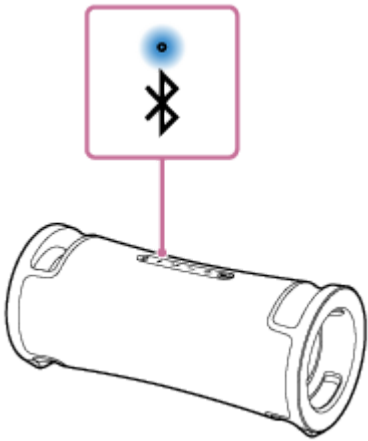

Der Lautsprecher ist bereits mit einem der BLUETOOTH-Geräte verbunden.

Um den Lautsprecher mit einem anderen BLUETOOTH-Gerät zu verbinden, führen Sie eine der folgenden Aktionen durch:

- Um den Lautsprecher mit einem zweiten oder nachfolgenden BLUETOOTH-Gerät zu koppeln (wenn der Lautsprecher Pairing-Informationen von anderen BLUETOOTH-Geräten hat), fahren Sie mit Schritt **3** fort.
- Um den Lautsprecher wieder mit einem der BLUETOOTH-Geräte zu verbinden, die zuvor mit dem Lautsprecher gekoppelt wurden, fahren Sie mit Schritt **4** fort.
Der Lautsprecher wird automatisch mit dem Computer neu verbunden, indem die BLUETOOTH-Funktion am Computer eingeschaltet wird.

3 Drücken Sie die (BLUETOOTH)-Taste.

Sie hören die Sprachführung (Pairing) vom Lautsprecher und die  (BLUETOOTH)-Anzeige beginnt doppelt zu blinken (Pairing-Modus).

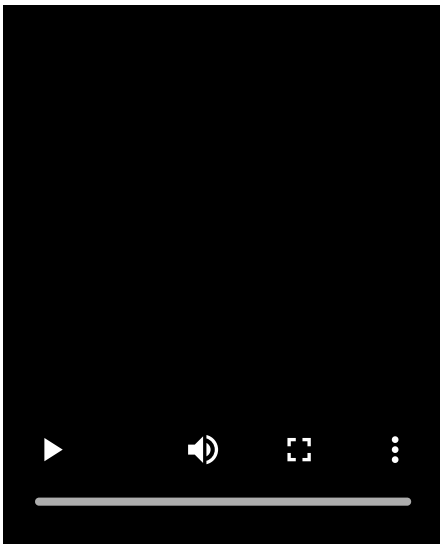

4 Suchen Sie den Lautsprecher auf dem Computer.

1. Klicken Sie auf [ (System Preferences)] - [Bluetooth] in der Taskleiste rechts unten auf dem Bildschirm.



2. Wählen Sie [ULT FIELD 7] im Bluetooth-Bildschirm, und klicken Sie dann auf [Pair].

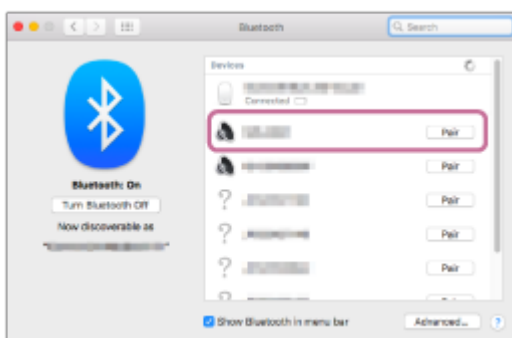

5 Folgen Sie den Anweisungen auf dem Bildschirm, um eine BLUETOOTH-Verbindung herzustellen.

Wenn eine BLUETOOTH-Verbindung hergestellt wird, hören Sie einen Benachrichtigungston vom Lautsprecher, und die Aktivität der  (BLUETOOTH)-Anzeige wechselt von blinkendem auf ständig leuchtendem Zustand.

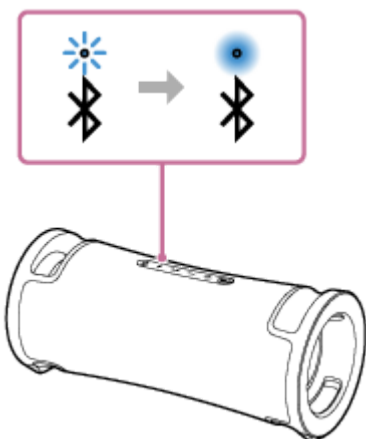

Wenn der Verbindungsversuch fehlschlägt, wiederholen Sie den Vorgang ab Schritt 3.

6 Klicken Sie auf das Lautsprecher-Symbol oben rechts auf dem Bildschirm und wählen Sie [ULT FIELD 7] unter [Output Device].

Sie können auf Ihrem Computer gespeicherte Musik usw. wiedergeben.

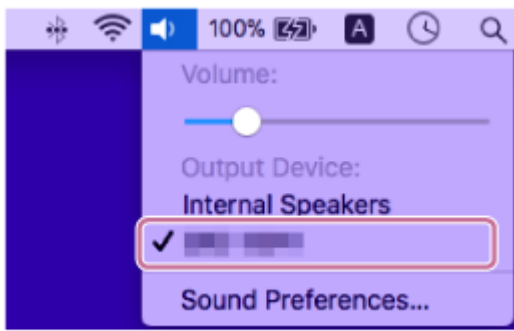

Tipp

- Die obigen Anweisungen auf dem Computer sind als Beispiel angegeben. Einzelheiten siehe mit Ihrem Computer mitgelieferte Bedienungsanleitung. Außerdem können nicht alle Computer getestet und für kompatibel mit dem obigen Verfahren befunden werden, und das Verfahren ist nicht auf selbstgebaute Computer anwendbar.
- Der Lautsprecher kann mit bis zu 2 BLUETOOTH-Geräten gleichzeitig verbunden werden. (Mehrpunkt-Verbindung)

Hinweis

- Der Pairing-Modus des Sprechers wird nach etwa 5 Minuten aufgehoben, und die  (BLUETOOTH)-Anzeige blinkt langsam. Wenn jedoch der Lautsprecher keine Pairing-Informationen hat, wie werkseitige Einstellungen, wird der Pairing-Modus nicht freigegeben. Wenn der Pairing-Modus vor Beendigung des Vorgangs aufgehoben wird, wiederholen Sie ab Schritt 3.
- Sobald BLUETOOTH-Geräte gekoppelt sind, ist es nicht nötig, das Pairing erneut auszuführen, ausgenommen in den folgenden Fällen:
 - Pairing-Informationen wurden nach Reparatur usw. gelöscht.
 - Der Lautsprecher ist bereits mit 8 Geräten gekoppelt und ein weiteres Gerät soll gekoppelt werden. Der Lautsprecher kann mit bis zu 8 Geräten gekoppelt werden. Wenn ein neues Gerät zusätzlich zu 8 gekoppelten Geräten gekoppelt wird, dann werden die Pairing-Informationen des frühesten Geräts, das über die BLUETOOTH-Verbindung angeschlossen wurde, durch die Informationen des neuen ersetzt.
 - Die Pairing-Informationen des Lautsprechers wurden von dem BLUETOOTH-Gerät gelöscht.
 - Der Lautsprecher wird initialisiert. Alle Pairing-Informationen werden gelöscht. Wenn Sie den Lautsprecher initialisieren, kann er nicht in der Lage sein, die Verbindung mit Ihrem Computer herzustellen. In diesem Fall löschen Sie die Pairing-Informationen des Lautsprechers auf Ihrem Computer, und führen Sie dann den Pairing-Vorgang erneut aus.
- Der Lautsprecher kann mit mehreren Geräten gekoppelt werden, kann aber nur Musik von einem gekoppelten Gerät zur Zeit abspielen.
- Der Passkey des Lautsprechers ist „0000“. Wenn ein anderer Passkey als „0000“ auf dem BLUETOOTH-Gerät eingestellt ist, kann Pairing nicht mit dem Lautsprecher ausgeführt werden.
- Wenn ein USB-Gerät oder Audiokabel an den PLAY/CHARGE OUTPUT-Port (USB) bzw. die AUDIO IN-Buchse angeschlossen ist, während der Lautsprecher mit einem BLUETOOTH-Gerät über eine BLUETOOTH-Verbindung verbunden ist, wird der Ton des BLUETOOTH-Geräts nicht über den Lautsprecher ausgegeben. Um Musik vom BLUETOOTH-Gerät hören zu können, müssen Sie das USB-Gerät und das Audiokabel abtrennen.
- Bei Verwendung der Funktion Stereopaar oder der Funktion Partyverbindung können Sie die Mehrpunkt-Verbindung nicht verwenden.

Verwandtes Thema

- [Verbinden des Lautsprechers gleichzeitig mit 2 BLUETOOTH-Geräten \(Mehrpunkt-Verbindung\)](#)
- [Hören von Musik von einem Gerät über eine BLUETOOTH-Verbindung](#)
- [Beenden der BLUETOOTH-Verbindung \(nach Verwendung\)](#)

Kabelloser Lautsprecher
ULT FIELD 7

Verbinden des Lautsprechers gleichzeitig mit 2 BLUETOOTH-Geräten (Mehrpunkt-Verbindung)

Während der Lautsprecher gleichzeitig mit 2 BLUETOOTH-Geräten über BLUETOOTH-Verbindungen verbunden ist, können Sie Folgendes ausführen:

- Umschalten der Musikwiedergabequelle zwischen 2 Geräten
Sie können die Musikwiedergabequelle von einem Gerät zum anderen wechseln, ohne die BLUETOOTH-Verbindung erneut herzustellen.

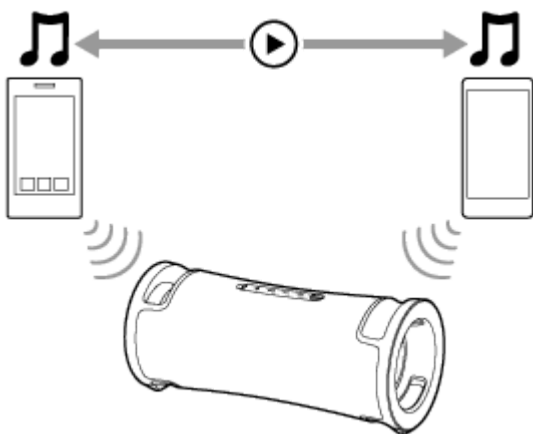

Verbinden des Lautsprechers gleichzeitig mit 2 Geräten über BLUETOOTH-Verbindungen

- 1 Wenn ein USB-Gerät an den PLAY/CHARGE OUTPUT-Port (USB) oder ein Audiokabel an die AUDIO IN-Buchse angeschlossen ist, ziehen Sie es ab.**

Während ein USB-Gerät an den PLAY/CHARGE OUTPUT-Port (USB) oder ein Audiokabel an die AUDIO IN-Buchse angeschlossen ist, hören Sie keine Musik von einem BLUETOOTH-Gerät.

- 2 Verbinden Sie den Lautsprecher mit dem ersten BLUETOOTH-Gerät.**

Einzelheiten zum BLUETOOTH-Verbindungsverfahren finden Sie in einem der folgenden Schritte, der für Ihr Gerät gilt.

- [Einfaches Herstellen einer Verbindung zu BLUETOOTH-Geräten mit dem „Sony | Music Center“ über eine BLUETOOTH-Verbindung](#)
- [Pairing und Verbindung mit BLUETOOTH-Geräten](#)
- [Verbinden mit einem Computer über eine BLUETOOTH-Verbindung \(Windows®\)](#)
- [Verbinden mit einem Computer über eine BLUETOOTH-Verbindung \(Mac\)](#)

- 3 Während der Lautsprecher mit dem ersten BLUETOOTH-Gerät verbunden bleibt, drücken Sie die  (BLUETOOTH)-Taste.**

Sie hören die Sprachführung (Pairing) vom Lautsprecher und die  (BLUETOOTH)-Anzeige beginnt doppelt zu blinken (Pairing-Modus).

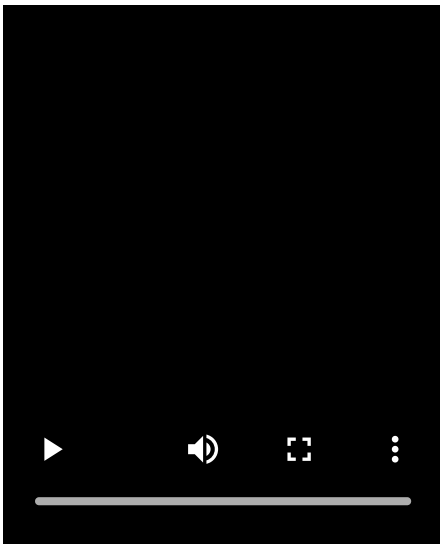

4 Bedienen Sie das zweite BLUETOOTH-Gerät zur Suche nach dem Lautsprecher.

5 Folgen Sie den Anweisungen auf dem Bildschirm, um eine BLUETOOTH-Verbindung herzustellen.

Wenn eine BLUETOOTH-Verbindung hergestellt wird, hören Sie einen Benachrichtigungston vom Lautsprecher, und die Aktivität der  (BLUETOOTH)-Anzeige wechselt von blinkendem auf ständig leuchtendem Zustand.

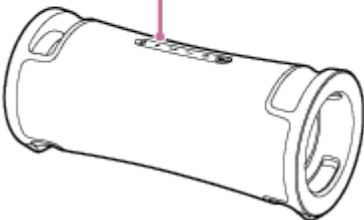
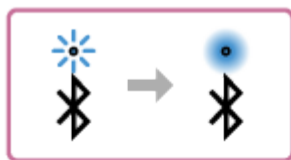

Ändern der BLUETOOTH-Geräte in Mehrpunkt-Verbindung

Während Sie den Lautsprecher mit 2 Geräten in einer Mehrpunkt-Verbindung verbunden halten, können Sie versuchen, ein anderes Gerät über eine BLUETOOTH-Verbindung zu verbinden.

Wenn Sie den Lautsprecher und das dritte Gerät bedienen, um eine BLUETOOTH-Verbindung herzustellen, wird die BLUETOOTH-Verbindung mit einem der 2 Geräte, die für die vorherige Musikwiedergabe verwendet wurden, beibehalten und die BLUETOOTH-Verbindung mit dem anderen Gerät getrennt. Dann wird eine BLUETOOTH-Verbindung zwischen Ihrem Lautsprecher und dem dritten Gerät hergestellt.

Musikwiedergabe, während der Lautsprecher mit 2 Geräten in Mehrpunkt-Verbindung verbunden ist

- Wenn Sie den Lautsprecher zum Abspielen von Musik bedienen, beginnt die Wiedergabe von Musik auf einem der Geräte in der Mehrpunkt-Verbindung, die für die vorherige Wiedergabe verwendet wurde.
- Um Musik auf dem anderen (zweiten) Gerät in Mehrpunkt-Verbindung abzuspielen, bedienen Sie das zweite Gerät, um die Musikwiedergabe zu starten.
Abhängig von der Bedingung hören Sie möglicherweise immer noch Musik, die auf demselben (ersten) Gerät vom Lautsprecher abgespielt wird, nachdem Sie das zweite Gerät zum Starten der Wiedergabe bedient haben. Stoppen Sie in einem solchen Fall die Wiedergabe auf dem ersten Gerät. Dann können Sie Musik hören, die auf dem zweiten abgespielt wird.

Tipp

- Solange die BLUETOOTH-Funktion auf einem BLUETOOTH-Gerät aktiviert wird, das zuvor mit dem Lautsprecher verbunden wurde, wird der Lautsprecher erneut mit dem Gerät verbunden, nachdem der Lautsprecher eingeschaltet wird.
- Sie können Verfahren wie Herstellen und Trennen von BLUETOOTH-Verbindungen mit „Sony | Music Center“ ausführen.

Hinweis

- Bei Verwendung der Funktion Stereopaar oder der Funktion Partyverbindung können Sie die Mehrpunkt-Verbindung nicht verwenden.
- Je nach dem BLUETOOTH-Gerät kann es unmöglich sein, die Mehrpunkt-Verbindung zu verwenden.
- Die Mehrpunkt-Verbindung kann nicht deaktiviert werden.

Verwandtes Thema

- [Einfaches Herstellen einer Verbindung zu BLUETOOTH-Geräten mit dem „Sony | Music Center“ über eine BLUETOOTH-Verbindung](#)
- [Pairing und Verbindung mit BLUETOOTH-Geräten](#)
- [Verbinden mit einem Computer über eine BLUETOOTH-Verbindung \(Windows®\)](#)
- [Verbinden mit einem Computer über eine BLUETOOTH-Verbindung \(Mac\)](#)

Wiedergeben von Musik auf einem USB-Gerät

Der Lautsprecher unterstützt die folgenden Audiodateiformate.

- MP3: Dateierweiterung [.mp3]
- WMA: Dateierweiterung [.wma]
- WAV: Dateierweiterung [.wav]

1 Schließen Sie ein USB-Gerät an den PLAY/CHARGE OUTPUT-Port (USB) an.

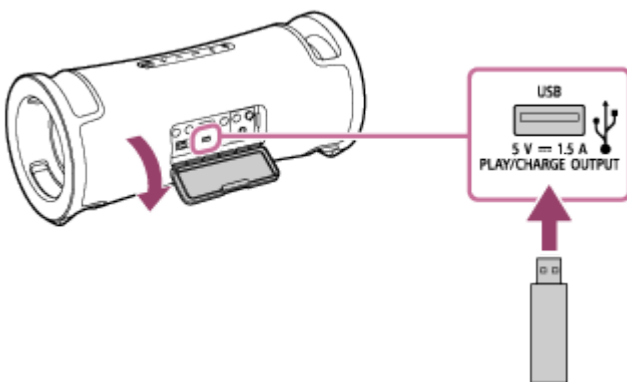

2 Drücken Sie die ► (Wiedergabe)-Taste, um die Wiedergabe zu starten.

Sie können „Sony | Music Center“ für Wiedergabebetrieb oder mühelose Musikauswahl aus der Musikliste auf dem USB-Gerät verwenden.

Mit der ► (Wiedergabe)-Taste können Sie auch die folgenden Vorgänge ausführen.

- Pausieren der Wiedergabe
Während die Wiedergabe läuft, drücken Sie die ► (Wiedergabe)-Taste. Zum Neustarten der Wiedergabe drücken Sie die Taste erneut.
- Springen zum nächsten Titel
Während die Wiedergabe läuft, drücken Sie die ► (Wiedergabe)-Taste zweimal schnell nacheinander.
- Springen zum Anfang des laufenden oder vorherigen Titels
Während die Wiedergabe läuft, drücken Sie die ► (Wiedergabe)-Taste 3 Mal schnell nacheinander.

3 Betätigen Sie die -/+ (Lautstärke)-Tasten zum Anpassen der Lautstärke.

Hinweis

- Während die Funktion Stereopaar oder die Funktion Partyverbindung verwendet wird, ist der Lautsprecher nicht in der Lage, die Musik auszugeben, die auf dem USB-Gerät abgespielt wird, das über ein Audiokabel mit dem PLAY/CHARGE OUTPUT-Port (USB) verbunden ist.
- Der Lautsprecher kann Audiodateien auf dem USB-Gerät im folgenden Fall nicht wiedergeben:
 - Die Gesamtzahl der Audiodateien auf dem angeschlossenen USB-Gerät 2 000 überschreitet.

- Die Anzahl der Ordner auf dem angeschlossenen USB-Gerät überschreitet 300, einschließlich des „ROOT“-Ordners.
Die obigen Zahlen können je nach der Datei- und Ordnerstruktur unterschiedlich sein. Auf dem USB-Gerät, das Audiodateien enthält, speichern Sie nicht Dateien verschiedener Typen oder unnötige Ordner.
- Der Lautsprecher ist in der Lage, Audiodateien abzuspielen, die in Unter-Ordern bis zur 8. Ebene enthalten sind.
- Ordner, die keine Audiodateien enthalten, werden bei der Wiedergabe übersprungen.
- Wenn der tatsächliche Inhalt einer Datei mit der unterstützten Dateierweiterung nicht dem entspricht, was er sein sollte, kann die Wiedergabe der Datei dazu führen, dass der Lautsprecher Geräusche abgibt oder eine Fehlfunktion aufweist.
- Während ein USB-Gerät am PLAY/CHARGE OUTPUT-Port (USB) angeschlossen ist, erhält die Audioausgabe über den USB-Port Vorrang, und Audioausgaben vom BLUETOOTH-Gerät und dem an die AUDIO IN-Buchse angeschlossenen Gerät sind deaktiviert. Je nach dem Status der BLUETOOTH-Verbindung leuchtet oder blinkt die  (BLUETOOTH)-Anzeige in Blau. Dies weist jedoch nicht auf eine Fehlfunktion hin.
- Während am Lautsprecher ein USB-Gerät angeschlossen ist, können Sie weiterhin Musik von dem BLUETOOTH-Gerät hören, das über eine BLUETOOTH-Verbindung angeschlossen ist oder von dem Gerät, das an die AUDIO IN-Buchse angeschlossen ist, indem zum Beispiel [My Library] in „Sony | Music Center“ gewählt wird.
- Verwenden Sie den PLAY/CHARGE OUTPUT-Port (USB) nicht an Orten, an denen Wasser auf den Lautsprecher spritzen kann. Das mitgelieferte Netzkabel, ebenso wie die Buchsen und Port (AC IN, USB, AUDIO IN, MIC) hinter der Kappe sind nicht wasser- und staubdicht.

Verwandtes Thema

- [Verbinden mit einem USB-Gerät](#)

Kabelloser Lautsprecher
ULT FIELD 7

Hören von Musik von einem Gerät über eine BLUETOOTH-Verbindung

Sie können Musik von einem BLUETOOTH-Gerät genießen und es mit dem Lautsprecher über eine BLUETOOTH-Verbindung bedienen, wenn es die folgenden BLUETOOTH-Profile unterstützt.

A2DP (Advanced Audio Distribution Profile)

Ermöglicht es Ihnen, qualitativ hochwertige Audio-Inhalte drahtlos zu genießen.

AVRCP (Audio Video Remote Control Profile)

Ermöglicht es Ihnen, die Lautstärke anzupassen und Bedienung zum Abspielen, Pausieren oder Springen zum Anfang des nächsten/aktuellen Titels auszuführen.

Die Bedienungen können je nach dem BLUETOOTH-Gerät unterschiedlich sein. Schlagen Sie dazu auch in der Bedienungsanleitung des BLUETOOTH-Geräts nach.

Hinweis

- Vergewissern Sie sich vorher, dass die Lautstärke auf dem BLUETOOTH-Gerät und Lautsprecher auf einen moderaten Pegel eingestellt ist, um plötzliche laute Tonausgabe vom Lautsprecher zu vermeiden.
Je nach dem BLUETOOTH-Gerät kann Anpassen der Lautstärke des Lautsprechers nicht immer auf dem BLUETOOTH-Gerät möglich sein, während die Wiedergabe auf dem Gerät gestoppt/pausiert ist.

1 Wenn ein USB-Gerät oder ein Audiokabel an den PLAY/CHARGE OUTPUT-Port (USB) bzw. an die AUDIO IN-Buchse angeschlossen ist, trennen Sie das Gerät bzw. das Kabel ab.

Während ein USB-Gerät oder ein Audiokabel an den PLAY/CHARGE OUTPUT-Port (USB) bzw. die AUDIO IN-Buchse angeschlossen ist, hören Sie keine Musik von einem BLUETOOTH-Gerät.

2 Verbinden Sie den Lautsprecher mit dem BLUETOOTH-Gerät.

Wenn eine BLUETOOTH-Verbindung hergestellt wird, hören Sie einen Benachrichtigungston aus dem Lautsprecher, und die Aktivität der  (BLUETOOTH)-Anzeige wechselt von blinkendem auf ständig leuchtenden Zustand.

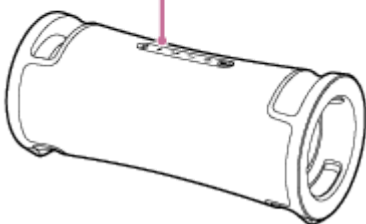
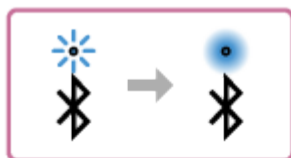

3 Starten Sie die Wiedergabe auf dem BLUETOOTH-Gerät.

4 Passen Sie die Lautstärke durch Drücken der -/+ (Lautstärke)-Tasten oder Bedienung des BLUETOOTH-Geräts an.

Wenn Sie die -/+ (Lautstärke)-Tasten drücken oder die Lautstärke am BLUETOOTH-Gerät anpassen, blinkt die ⏻ (Strom)-Anzeige einmal oder 3 Mal.

Je nach dem BLUETOOTH-Gerät, das Sie verwenden, blinkt die ⏻ (Strom)-Anzeige möglicherweise nicht, auch wenn Sie die Lautstärke am BLUETOOTH-Gerät einstellen.

Zum schnellen Einstellen halten Sie die -/+ (Lautstärke)-Tasten gedrückt.

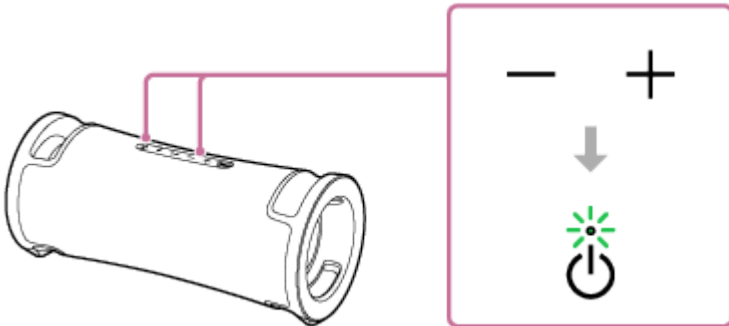

Während der Wiedergabe können Sie mit der ►|| (Wiedergabe)-Taste folgende Vorgänge ausführen.

Pause

Drücken Sie die ►|| (Wiedergabe)-Taste während der Wiedergabe, um auf Pause zu schalten. Drücken Sie die Taste erneut, um die Pause aufzuheben.

Springen zum Anfang des nächsten Titels

Drücken Sie die ►|| (Wiedergabe)-Taste zweimal schnell während der Wiedergabe.

Springen zum Anfang des laufenden oder vorherigen Titels*

Drücken Sie die ►|| (Wiedergabe)-Taste 3 Mal schnell während der Wiedergabe.

* Die Bedienungen sind unterschiedlich, je nach dem verwendeten BLUETOOTH-Gerät.

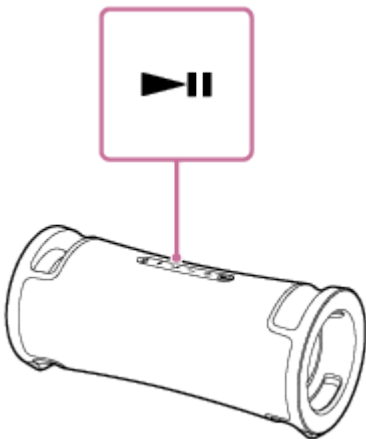

Tipp

- Solange der Lautsprecher über das Netzkabel (mitgeliefert) an eine Steckdose angeschlossen ist, kann sich der eingebaute Akku des Lautsprechers selbst aufladen, auch wenn die Musikwiedergabe vom Lautsprecher läuft. Je nach Verwendung des Lautsprechers kann der Ladevorgang längere Zeit in Anspruch nehmen. Wenn Sie beabsichtigen, den Lautsprecher während des Aufladens des Akkus zu verwenden, drehen Sie die Lautsprecherlautstärke herunter oder schalten Sie den Lautsprecher aus und lassen Sie den Akku vollständig aufladen, bevor Sie den Lautsprecher verwenden.
- Der Lautsprecher unterstützt den Schutz von Inhalten nach dem SCMS-T-Verfahren. Sie können Musik (oder Ton) von einem Smartphone oder Mobiltelefon, welches das SCMS-T-Verfahren unterstützt, über den Lautsprecher hören.
- Wenn Sie die Lautstärke auf maximalen oder minimalen Pegel am Lautsprecher einstellen, blinkt die ⏻ (Strom)-Anzeige 3 Mal.

- Durch Gedrückthalten der ►|| (Wiedergabe)-Taste für etwa 5 Sekunden spielt der Lautsprecher den zu Demonstrationszwecken gespeicherten Musiktitel ab. Um diese Funktion zu deaktivieren, drücken Sie erneut die ►|| (Wiedergabe)-Taste.

Hinweis

- Wenn die Kommunikationsbedingungen schlecht sind, kann das BLUETOOTH-Gerät falsch auf die Bedienungen am Lautsprecher reagieren.
- Während die Musikwiedergabe auf einem BLUETOOTH-Gerät läuft, schließen Sie kein Gerät an den PLAY/CHARGE OUTPUT-Port (USB) oder die AUDIO IN-Buchse an. Durch Anschließen des Geräts an den PLAY/CHARGE OUTPUT-Port (USB) oder die AUDIO IN-Buchse wird der Lautsprecher automatisch auf den USB- bzw. AUDIO IN-Modus gestellt, und Sie können keine Musik von einem BLUETOOTH-Gerät hören.
- Während am Lautsprecher ein Gerät an den PLAY/CHARGE OUTPUT-Port (USB) oder die AUDIO IN-Buchse angeschlossen ist, können Sie weiterhin Musik von dem BLUETOOTH-Gerät hören, das über eine BLUETOOTH-Verbindung angeschlossen ist, indem Sie zum Beispiel [My Library] im „Sony | Music Center“ wählen.
- Bei Verwendung an einem Ort mit hoher Temperatur kann die Lautstärke abnehmen, um den eingebauten Akku zu schonen.
- Die maximale Ausgangsleistung ist niedriger, wenn der eingebaute Akku schwach ist.
- Je nach dem BLUETOOTH-Gerät kann es erforderlich sein, die Lautstärkeeinstellung anzupassen oder die Audioausgabe am angeschlossenen Gerät zu ändern.
- Rauschen oder Klängaussetzer können auftreten, je nach dem mit dem Lautsprecher verbundenen BLUETOOTH-Gerät, der Kommunikationsumgebung oder der Verwendungsumgebung.

Verwandtes Thema

- [Beenden der BLUETOOTH-Verbindung \(nach Verwendung\)](#)
- [Laden des Lautsprechers](#)

Auswahl der Qualität für die Musikwiedergabe über eine BLUETOOTH-Verbindung (Codec)

Die Einstellungen „Priorität auf Klangqualität“ und „Priorität auf stabile Verbindung“ stehen am Lautsprecher für die BLUETOOTH-Verbindungsqualität zur Verfügung. Die Einstellung „Priorität auf Klangqualität“ sorgt für Kompatibilität nicht nur mit SBC, sondern auch mit AAC und LDAC für Musikwiedergabe in hoher Klangqualität, während die Einstellung „Priorität auf stabile Verbindung“ Musikwiedergabe über stabilere BLUETOOTH-Verbindungen ermöglicht. Zum Zeitpunkt des Kaufs ist die Voreinstellung „Priorität auf Klangqualität“ gewählt.

- **Priorität auf Klangqualität (Standardeinstellung):** Der optimale Codec wird automatisch unter AAC, LDAC und SBC gewählt.
- **Priorität auf stabile Verbindung:** SBC wurde ausgewählt.





1 Schalten Sie den Lautsprecher ein.

Sie hören den Benachrichtigungston aus dem Lautsprecher und die  (BLUETOOTH)-Anzeige blinkt* in Blau.

* Wenn sich in der Nähe ein BLUETOOTH-Gerät befindet, das zuvor mit dem Lautsprecher verbunden wurde, kann der Lautsprecher automatisch mit dem Gerät verbunden werden. In solch einem Fall leuchtet die  (BLUETOOTH)-Anzeige in Blau auf.

2 Ändern Sie die BLUETOOTH-Verbindungsqualität.

Wenn die Tasten am Lautsprecher verwendet werden

1. Halten Sie die  (Wiedergabe)-Taste und die  (BLUETOOTH)-Taste gleichzeitig ca. 2 Sekunden lang gedrückt.
Wenn die Einstellung zum Modus „Priorität auf stabile Verbindung“ geändert wird, blinkt die  (Strom)-Anzeige 3 Mal in Grün.
Wenn die Einstellung zum Modus „Priorität auf Klangqualität“ geändert wird, blinkt die  (Strom)-Anzeige zweimal in Grün.
Wenn der Lautsprecher mit BLUETOOTH-Geräten verbunden ist, werden alle Verbindungen automatisch getrennt und wiederhergestellt, und danach werden die Voreinstellungen angewendet.

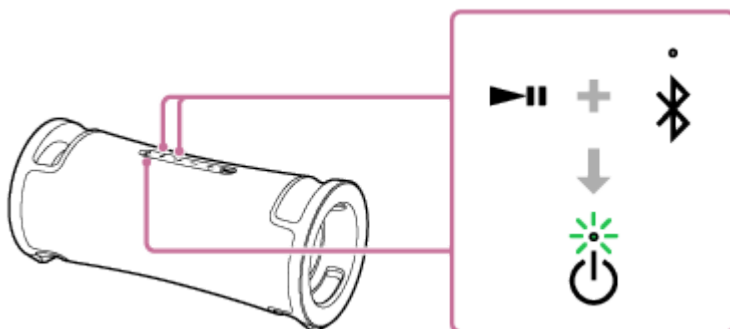

Bei der Verwendung von „Sony | Music Center“

1. Koppeln Sie den Lautsprecher mit einem BLUETOOTH-Gerät wie einem Smartphone.
Wenn die BLUETOOTH Verbindung hergestellt wird, hören Sie den Benachrichtigungston vom Lautsprecher.
2. Tippen Sie auf [Music Center] auf Ihrem Smartphone usw. zum Starten der Anwendung.



Music Center

3. Tippen Sie auf [ULT FIELD 7].

4. Tippen Sie auf [Settings] - [Sound] - [Bluetooth Connection Quality] und wählen Sie dann [Priority on Sound Quality] oder [Priority on Stable Connection].

Alle Verbindungen mit BLUETOOTH-Geräten werden automatisch getrennt und wiederhergestellt, und danach werden die Voreinstellungen angewendet.

Tipp

- Bei Verwendung der Funktion Stereopaar oder der Funktion Partyverbindung schaltet der Codec automatisch auf SBC um.

Hinweis

- Während die Voreinstellung „Priorität auf Klangqualität“ gewählt ist, können Rauschen oder Klängaussetzer je nach der Einstellung Ihres BLUETOOTH-Geräts und der Umgebungsbedingungen auftreten. Stellen Sie in einem solchen Fall die BLUETOOTH-Verbindungsqualität für die Voreinstellung auf „Priorität auf stabile Verbindung“ um.

Verwandtes Thema

- [Verwendung der BLUETOOTH Standby \(Auto-Einschalt\)-Funktion](#)
- [Funktionen Ihres „Sony | Music Center“](#)
- [Unterstützte Codecs](#)

Kabelloser Lautsprecher
ULT FIELD 7

Unterstützte Codecs

Ein Codec ist ein Audiocodierungsalgorithmus, der zur drahtlosen Übertragung von Audio über BLUETOOTH-Verbindungen verwendet wird.

Der Lautsprecher unterstützt die folgenden 3 Codecs für Musikwiedergabe über eine A2DP-Verbindung: SBC, AAC und LDAC™.

- **SBC**
Dies ist eine Abkürzung für Subband Codec.
SBC ist die Standard-Audiocodierungstechnologie, die von BLUETOOTH-Geräten verwendet wird.
Alle BLUETOOTH-Geräte unterstützen SBC.
- **AAC**
Dies ist eine Abkürzung für Advanced Audio Coding.
AAC wird hauptsächlich von Apple-Produkten wie iPhone verwendet, die eine höhere Klangqualität als SBC bieten können.
- **LDAC**
LDAC ist eine von Sony entwickelte Audio-Codier-Technologie, welche die Übertragung von High-Resolution (Hi-Res) Audio-Inhalten selbst über eine BLUETOOTH-Verbindung ermöglicht.
Im Gegensatz zu anderen BLUETOOTH-kompatiblen Codierungstechnologien, wie SBC, arbeitet sie ohne jegliche Abwärtskonvertierung des High-Resolution Audio-Inhalts^{*1}.
Sie gestattet außerdem die Übertragung von ca. 3 Mal mehr Daten^{*2} als andere Technologien über ein BLUETOOTH-Drahtlosnetzwerk mit beispielloser Klangqualität unter Verwendung effizienter Codierung und optimierter Datenbündelung.

*1 DSD-Format-Inhalte ausgeschlossen.

*2 Im Vergleich zu SBC bei Wahl einer Bitrate 990 kbps (96/48 kHz) oder 909 kbps (88,2/44,1 kHz).

Wenn Musik in einem der oben genannten Codecs von einem angeschlossenen Gerät übertragen wird, wechselt der Lautsprecher automatisch zu diesem Codec und gibt die Musik im selben Codec wieder.

Wenn das angeschlossene Gerät einen Codec mit höherer Klangqualität als SBC unterstützt, müssen Sie das Gerät möglicherweise vorher so einstellen, dass Musik mit dem gewünschten Codec unter den unterstützten Codecs wiedergegeben wird.

Schlagen Sie in der mitgelieferten Bedienungsanleitung des Gerätes bezüglich Einstellung des Codec nach.

Verwandtes Thema

- [Auswahl der Qualität für die Musikwiedergabe über eine BLUETOOTH-Verbindung \(Codec\)](#)

Kabelloser Lautsprecher
ULT FIELD 7

Beenden der BLUETOOTH-Verbindung (nach Verwendung)

Wenn Sie die Musikwiedergabe mit dem BLUETOOTH-Gerät beenden wollen, führen Sie eine der folgenden Aktionen aus, um die BLUETOOTH-Verbindung zu beenden.

Wenn die BLUETOOTH Verbindung getrennt wird, hören Sie den Benachrichtigungston vom Lautsprecher.

- Schalten Sie die BLUETOOTH-Funktion auf dem BLUETOOTH-Gerät aus.
Einzelheiten siehe mit dem Gerät mitgelieferte Bedienungsanleitung.
- Schalten Sie das BLUETOOTH-Gerät aus.
- Schalten Sie den Lautsprecher aus.

Tipps

- Wenn Sie bei Verwendung der Funktion Stereopaar einen Lautsprecher ausschalten, wird der andere Lautsprecher automatisch ausgeschaltet. Die BLUETOOTH-Verbindung zwischen den Geräten wird getrennt.
- Wenn Sie die Musikwiedergabe beenden, kann die BLUETOOTH-Verbindung ebenfalls automatisch beendet werden, je nach dem BLUETOOTH Gerät.

Verwandtes Thema

- [Ausschalten](#)
- [Funktionen Ihres „Sony | Music Center“](#)
- [Autom. Standby \(Stromsparen\)-Funktion](#)

Kabelloser Lautsprecher
ULT FIELD 7

Ein- oder Ausschalten der BLUETOOTH-Funktion



Sie können eine Verbindung mit dem Lautsprecher über ein gekoppeltes BLUETOOTH-Gerät herstellen, wenn die BLUETOOTH-Funktion eingeschaltet ist.

Zum Zeitpunkt des Kaufs ist diese Einstellung auf Ein gestellt.

- 1 Halten Sie die – (Lautstärke)-Taste und die  (BLUETOOTH)-Taste ca. 5 Sekunden lang gedrückt.

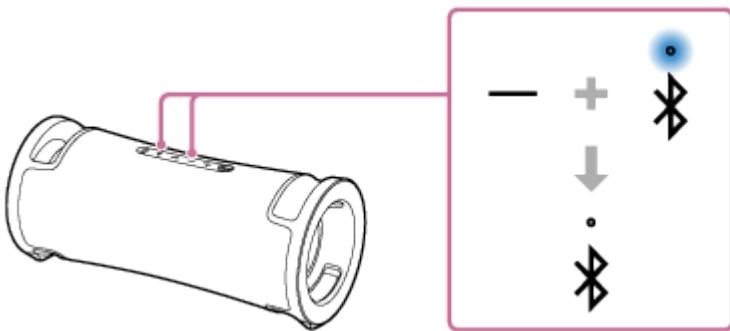
Die  (BLUETOOTH)-Anzeige erlischt, und die BLUETOOTH-Funktion wird ausgeschaltet.



Wenn Sie die – (Lautstärke)-Taste und die  (BLUETOOTH)-Taste erneut etwa 5 Sekunden lang gedrückt halten, blinkt die  (BLUETOOTH)-Anzeige, und die BLUETOOTH-Funktion wird eingeschaltet.

Tip

- Bei dem vorher über BLUETOOTH verbundenen Gerät wird der Lautsprecher erneut verbunden, wenn seine BLUETOOTH-Funktion einschaltet, solange die BLUETOOTH-Funktion an diesem Gerät aktiv bleibt.

Hinweis

- Die folgenden Vorgänge können nicht durchgeführt werden, wenn die BLUETOOTH-Funktion ausgeschaltet wird:
 - Pairing und/oder Verbinden mit einem BLUETOOTH-Gerät.
 - Verwendung von „Sony | Music Center“.

Hören von Musik von einem tragbaren Audiogerät usw. über eine Kabelverbindung

Sie können den Lautsprecher durch Anschließen eines tragbaren Audiogeräts usw. mit einem Audiokabel (im Fachhandel erhältlich) verwenden.

Hinweis

- Bevor Sie eine Verbindung zwischen dem Lautsprecher und einem tragbaren Audiogerät herstellen, drehen Sie die Lautstärke des Lautsprechers und des Geräts herunter, um eine plötzliche laute Tonausgabe aus dem Lautsprecher zu vermeiden.

1 Wenn ein USB-Gerät an den PLAY/CHARGE OUTPUT-Port (USB) angeschlossen ist, trennen Sie das Gerät ab.

Während ein USB-Gerät an den PLAY/CHARGE OUTPUT-Port (USB) angeschlossen ist, hören Sie keine Musik von dem an die AUDIO IN-Buchse angeschlossenen Gerät.

2 Verbinden Sie ein Gerät mit der AUDIO IN-Buchse über ein Audiokabel (im Fachhandel erhältlich).

Verwenden Sie ein Audiokabel mit einem Stereo-Minstecker (kein Widerstand)* an beiden Enden zur Verbindung.

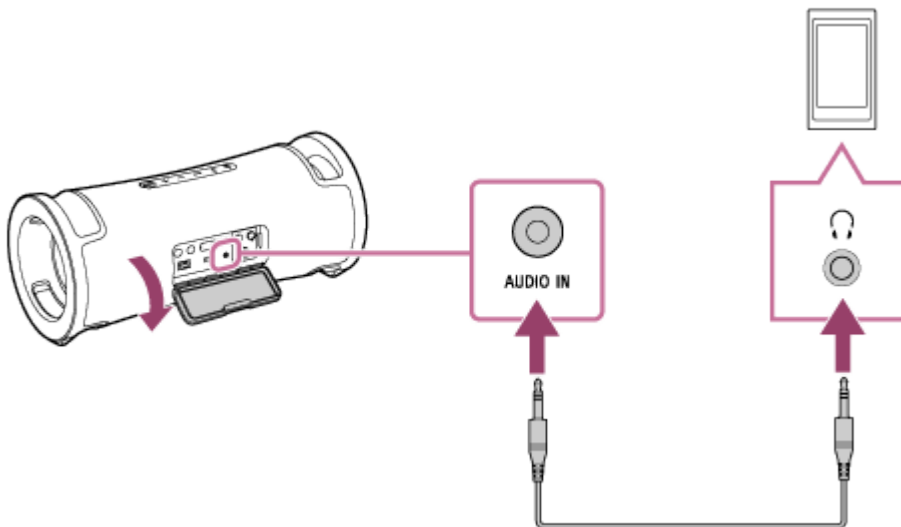

* Wenn Sie ein Audiokabel (mit Stereo-Minsteckern) mit signifikantem Widerstand verwenden, ist der Ton möglicherweise schwächer. Stellen Sie daher sicher, dass Sie ein Kabel (mit Stereo-Minsteckern) ohne Widerstand verwenden.

3 Schalten Sie den Lautsprecher ein.

Sie hören den Benachrichtigungston aus dem Lautsprecher und die  (Strom)-Anzeige leuchtet in Grün auf.

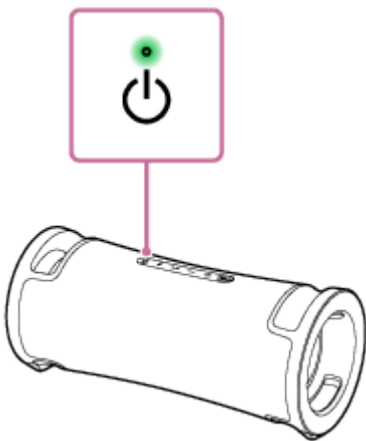

4 Schalten Sie ein und starten Sie die Wiedergabe an dem angeschlossenen Gerät.

5 Stellen Sie die Lautstärke am angeschlossenen Gerät auf einen moderaten Wert ein.

Wenn die Lautstärke durch Bedienung des angeschlossenen tragbaren Audiogeräts eingestellt wird, blinkt die  (Strom)-Anzeige nicht.

6 Betätigen Sie die $-/+$ (Lautstärke)-Tasten zum Anpassen der Lautstärke.

Wenn Sie die $-/+$ (Lautstärke)-Tasten am Lautsprecher drücken, um die Lautstärke anpassen, blinkt die  (Strom)-Anzeige einmal oder 3 Mal.

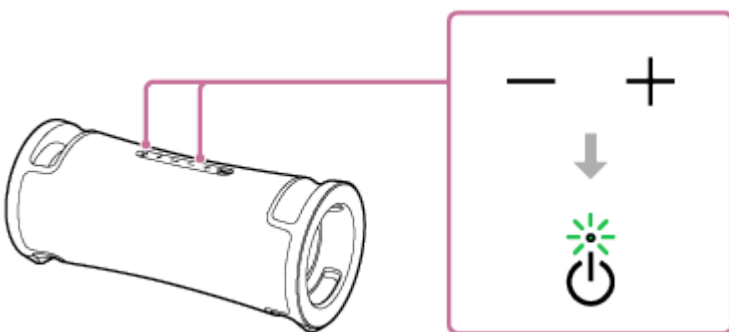

Tipp

- Wenn Sie den Klang nicht hören können, erhöhen Sie die Lautstärke am angeschlossenen Gerät.

Hinweis

- Während ein Audiokabel an der AUDIO IN-Buchse eingesteckt ist, erhält die Audioausgabe über die AUDIO IN-Buchse Vorrang, und Audioausgabe von dem BLUETOOTH-Gerät ist deaktiviert. Je nach dem Status der BLUETOOTH-Verbindung leuchtet oder blinkt die  (BLUETOOTH)-Anzeige in Blau. Dies weist jedoch nicht auf eine Fehlfunktion hin.
- Während am Lautsprecher ein Audiokabel einsteckt ist, können Sie Musik vom BLUETOOTH-Gerät hören, das über eine BLUETOOTH-Verbindung angeschlossen ist, indem Sie zum Beispiel [My Library] unter „Sony | Music Center“ wählen.
- Während die Funktion Stereopaar oder die Funktion Partyverbindung verwendet wird, ist der Lautsprecher nicht in der Lage, die Musik auszugeben, die auf dem Gerät abgespielt wird, das über ein Audiokabel mit der AUDIO IN-Buchse verbunden ist.
- Während sich der Lautsprecher im Modus AUDIO IN befindet, können Sie ihn für die Funktion Stereopaar oder die Funktion Partyverbindung auch mit „Sony | Music Center“ einrichten. Nach Abschluss der Einrichtung wird der Lautsprecher jedoch automatisch in den BLUETOOTH-Modus versetzt.
- Wenn Sie ein tragbares Audiogerät an die AUDIO IN-Buchse anschließen und Musik wiedergeben, können Sie die Tasten am Lautsprecher nicht für Vorgänge wie Pause, Springen zum Anfang des nächsten Titels und Springen zum Anfang des aktuellen

Titels verwenden.

- Verwenden Sie die AUDIO IN-Buchse nicht an Orten, wo Wasser auf den Lautsprecher spritzen kann. Das mitgelieferte Netzkabel, ebenso wie die Buchsen und Port (AC IN, USB, AUDIO IN, MIC) hinter der Kappe sind nicht wasser- und staubdicht.
- Achten Sie darauf, dass Sie die Kappe nach dem Trennen des Audiokabels vom Lautsprecher vollständig schließen. Die Kappe hat entscheidenden Einfluss auf die Wasserdichtigkeit und Staubdichtigkeit.

Verwandtes Thema

- [Autom. Standby \(Stromsparen\)-Funktion](#)

5-056-532-31(2) Copyright 2024 Sony Corporation

Kabelloser Lautsprecher
ULT FIELD 7

Möglichkeiten durch Umschalten der Klangeffekte

Sie können probieren, die Klangeffekte am Lautsprecher umzuschalten.

Verstärkte Bässe genießen (ULT-Taste)

Sie können eines der folgenden Verfahren zur Einrichtung verwenden. Zum Zeitpunkt des Kaufs ist der ULT POWER SOUND-Modus eingeschaltet.

- Drücken Sie die ULT-Taste.
Bei jedem Drücken der ULT-Taste wechselt die Einstellung zwischen ULT1, ULT2 und aus.
Immer wenn die Einstellung geändert wird, hören Sie den Benachrichtigungston aus dem Lautsprecher und die ULT-Taste leuchtet auf bzw. erlischt.

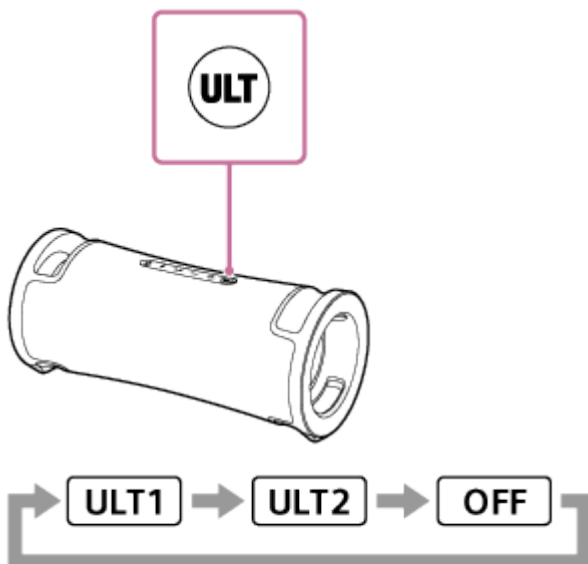

ULT1: Betont die Bässe.

ULT2: Betont das Gefühl von Power noch mehr als ULT1.

Aus: Schaltet die ULT POWER SOUND-Einstellung aus.

- Verwendung von „Sony | Music Center“.
Tippen Sie im „Sony | Music Center“ auf [ULT FIELD 7] - [Settings] - [Sound] - [Sound Effect] und wählen Sie anschließend [OFF], [ULT1] oder [ULT2] aus.

Tip

- Die Standardeinstellung (ULT1 oder ULT2) variiert je nach Land oder Region.
- Wenn Sie die ULT-Taste und die – (Lautstärke)-Taste am Lautsprecher gleichzeitig etwa 2 Sekunden lang gedrückt halten, können Sie den Benachrichtigungston ein- oder ausschalten.
Wenn der Benachrichtigungston ausgeschaltet ist, blinkt die ⏻ (Strom)-Anzeige 3 Mal in Grün.
Wenn der Benachrichtigungston eingeschaltet ist, blinkt die ⏻ (Strom)-Anzeige zweimal in Grün.

Anpassen der Equalizer-Einstellung nach Ihren Wünschen (CUSTOM)

Im „Sony | Music Center“ tippen Sie auf [ULT FIELD 7] - [Settings] - [Sound] - [Sound Effect] - [CUSTOM].
Tippen Sie auf [Custom EQ], und passen Sie dann die Equalizer-Einstellungen nach Wunsch.

Automatische Anpassung für den optimalen Klang je nach Umgebung (Klangfeldoptimierung)

Diese proprietäre Mikrofonsensortechnologie erkennt während der Musikwiedergabe Störgeräusche rund um den Lautsprecher und nimmt automatisch Anpassungen zur Optimierung des Klangs vor. Zum Zeitpunkt des Kaufs ist die Klangfeldoptimierung eingeschaltet.

Klangfeldoptimierung einschalten

Tippen Sie im „Sony | Music Center“ auf [ULT FIELD 7] - [Settings] - [Sound] - [Sound Field Optimization] und schalten Sie sie ein.

Hinweis

- In einigen Fällen können die Umgebungsgeräusche verhindern, dass der Klang optimiert wird.
- Wenn Sie die Funktion Stereopaar oder die Funktion Partyverbindung verwenden, wird die Klangfeldoptimierung ausgeschaltet.

Kabelloser Lautsprecher
ULT FIELD 7

Drahtlose Musikwiedergabe mit 2 Lautsprechern (Funktion Stereopaar)

Zur Verwendung der Funktion Stereopaar sind 2 ULT FIELD 7-Lautsprecher erforderlich. Durch Verbinden von 2 Lautsprechern über eine BLUETOOTH-Verbindung können Sie kräftigeren Klang genießen.

2 über eine BLUETOOTH-Verbindung verbundene Lautsprecher spielen den Klang in Stereo ab, wobei 1 Lautsprecher den Ton vom rechten Kanal (rechte Seite) wiedergibt und der andere den Ton vom linken Kanal (linke Seite).

Vor dem Betrieb des Lautsprechers stellen Sie immer folgendes sicher:

- Aktualisieren Sie die vorinstallierte Software auf die neueste Version für jeden einzelnen Lautsprecher, der für die Funktion angeschlossen werden soll.
(Ausführliche Informationen zum Aktualisierungsverfahren finden Sie unter [Aktualisierung der vorinstallierten Software](#).)
- Wenn Sie die Lautsprecher für die Funktion Stereopaar einrichten, stellen Sie sicher, dass sich die 2 Lautsprecher, die für die Funktion angeschlossen werden müssen, innerhalb eines Abstands von 1 m voneinander befinden. Stoppen Sie die eventuell laufende Musikwiedergabe.
- Achten Sie beim Abspielen der Musik darauf, dass sich alle Geräte, die für die Funktion angeschlossen werden sollen, innerhalb von 30 m Sichtlinie befinden.
Der maximale Kommunikationsbereich kann unter den folgenden Bedingungen kürzer sein.
 - Es gibt ein Hindernis wie eine Person, Metall oder eine Wand zwischen dem Lautsprecher und dem BLUETOOTH-Gerät.
 - Ein WLAN-Gerät wird in der Nähe des Lautsprechers verwendet.
 - Ein Mikrowellenherd wird in der Nähe des Lautsprechers verwendet.
 - Ein Gerät, das elektromagnetische Strahlung erzeugt, wird in der Nähe des Lautsprechers verwendet.

1 Verwenden Sie „Sony | Music Center“ zum Einrichten des Lautsprechers für die Funktion Stereopaar.

Weitere Einzelheiten über „Sony | Music Center“ finden Sie unter folgendem URL:
<https://www.sony.net/smcqa/>

Beenden der Funktion Stereopaar

Verwendung von „Sony | Music Center“.

Tipp

- Bei Verwendung der Funktion Stereopaar schaltet der Codec automatisch auf SBC um.
- Das Ausschalten der Lautsprecher beendet nicht die Funktion Stereopaar. Wenn einer der Lautsprecher erneut eingeschaltet wird, versucht er, eine Verbindung mit der Funktion Stereopaar herzustellen. Wenn Sie die Funktion Stereopaar verwenden möchten, schalten Sie den anderen Lautsprecher innerhalb von 1 Minute ein. Während die BLUETOOTH-Standby-Funktion auf beiden Lautsprechern aktiviert* bleibt, wird durch Einschalten eines der Lautsprecher auch automatisch der andere eingeschaltet und eine Verbindung für die Funktion Stereopaar zwischen den Lautsprechern hergestellt.

* Die BLUETOOTH Standby-Funktion wird nur aktiviert, wenn der Lautsprecher über das mitgelieferte Netzkabel an eine Steckdose angeschlossen ist.

Hinweis

- Während die Funktion Stereopaar verwendet wird, ist der Lautsprecher nicht in der Lage, die Musik auszugeben, die auf dem USB-Gerät abgespielt wird, das mit dem PLAY/CHARGE OUTPUT-Port (USB) verbunden ist, oder auf dem Gerät, das über ein

Audiokabel mit der AUDIO IN-Buchse verbunden ist.

- Während sich der Lautsprecher im Modus AUDIO IN oder USB befindet, können Sie ihn für die Funktion Stereopaar auch mit „Sony | Music Center“ einrichten. Nach Abschluss der Einrichtung wird der Lautsprecher jedoch automatisch in den BLUETOOTH-Modus versetzt.
- Das Deaktivieren der Funktion Stereopaar hat keine Auswirkungen auf die hergestellte BLUETOOTH-Verbindung und der Lautsprecher bleibt im BLUETOOTH-Modus.
- Um plötzliche Lautstärkespitzen vom Lautsprecher zu vermeiden, stellen Sie die Lautstärke des Lautsprechers und eines BLUETOOTH-Geräts niedriger oder stoppen Sie die Wiedergabe am BLUETOOTH-Gerät, bevor Sie eine Verbindung mit dem BLUETOOTH-Gerät herstellen.

Verwandtes Thema

- [Verwendung der BLUETOOTH Standby \(Auto-Einschalt\)-Funktion](#)
- [Installieren von „Sony | Music Center“](#)
- [Aktualisierung der vorinstallierten Software](#)

Kabelloser Lautsprecher
ULT FIELD 7

Genießen von drahtloser Wiedergabe mit mehreren Lautsprechern (Funktion Partyverbindung)

Sie können mehrfache Lautsprecher (bis zu 100 Lautsprecher), die mit der Funktion Partyverbindung kompatibel sind, über BLUETOOTH-Verbindungen verbinden und Musikwiedergabe genießen.

Geräte, die mit der Funktion drahtlose Partykette kompatibel sind, sind für den Anschluss nicht geeignet.

Geräte*, die mit der Funktion Partyverbindung kompatibel sind:

LSPX-S3, SRS-XP700, SRS-XP500, SRS-XG500, SRS-XG300, SRS-XB43, SRS-XB33, SRS-XB23, SRS-XE300, SRS-XE200, SRS-XV900, SRS-XV800, SRS-XV500, SRS-ULT70, SRS-ULT1000

* Je nach Land oder Region sind einige der kompatiblen Geräte möglicherweise nicht erhältlich.

Vor dem Betrieb des Lautsprechers stellen Sie immer folgendes sicher:

- Aktualisieren Sie die vorinstallierte Software auf die neueste Version für jeden einzelnen Lautsprecher, der für die Funktion angeschlossen werden soll.
(Ausführliche Informationen zum Aktualisierungsverfahren finden Sie unter [Aktualisierung der vorinstallierten Software](#).)
- Wenn Sie die Lautsprecher für die Funktion Partyverbindung einrichten, stellen Sie sicher, dass sich alle Lautsprecher, die für die Funktion angeschlossen werden müssen, innerhalb eines Abstands von 1 m befinden. Stoppen Sie die eventuell laufende Musikwiedergabe.
- Achten Sie beim Abspielen der Musik darauf, dass sich alle Geräte, die für die Funktion angeschlossen werden sollen, innerhalb von 30 m Sichtlinie befinden.
Der maximale Kommunikationsbereich kann unter den folgenden Bedingungen kürzer sein.
 - Es gibt ein Hindernis wie eine Person, Metall oder eine Wand zwischen dem Lautsprecher und dem BLUETOOTH-Gerät.
 - Ein WLAN-Gerät wird in der Nähe des Lautsprechers verwendet.
 - Ein Mikrowellenherd wird in der Nähe des Lautsprechers verwendet.
 - Ein Gerät, das elektromagnetische Strahlung erzeugt, wird in der Nähe des Lautsprechers verwendet.

1 Verwenden Sie „Sony | Music Center“ zum Einrichten des Lautsprechers für die Funktion Partyverbindung.

Weitere Einzelheiten über „Sony | Music Center“ finden Sie unter folgendem URL:
<https://www.sony.net/smcqa/>

2 Starten Sie die Wiedergabe auf dem BLUETOOTH-Gerät und stellen Sie die Lautstärke auf einen moderaten Pegel ein.

Die gleiche Musik wird von allen Lautsprechern ausgegeben.
Wenn Sie die Lautstärke am BLUETOOTH-Gerät oder dem mit dem Gerät verbundenen Lautsprecher (der als erster eingerichtete Lautsprecher) anpassen, werden die Lautstärken aller Lautsprecher automatisch angepasst. Für andere Lautsprecher (zweite oder nachfolgend eingerichtete Lautsprecher) können Sie die Lautstärke auch gegenseitig abstimmen.

Um das angeschlossene BLUETOOTH-Gerät oder den Lautsprecher zu wechseln oder die Funktion Partyverbindung zu beenden

Stoppen Sie die Musikwiedergabe im Voraus.

Tipp

- Die Lichter und die ULT-Taste am Lautsprecher leuchten unterschiedlich auf, je nachdem, welches Modell als erster Lautsprecher eingerichtet ist.
- Bei Verwendung der Funktion Partyverbindung schaltet der Codec automatisch auf SBC um.

Hinweis

- Während die Funktion Partyverbindung verwendet wird, ist der Lautsprecher nicht in der Lage, die Musik auszugeben, die auf dem USB-Gerät abgespielt wird, das mit dem PLAY/CHARGE OUTPUT-Port (USB) verbunden ist, oder auf dem Gerät, das über ein Audiokabel mit der AUDIO IN-Buchse verbunden ist.
- Während sich der Lautsprecher im Modus AUDIO IN oder USB befindet, können Sie ihn für die Funktion Partyverbindung auch mit „Sony | Music Center“ einrichten. Nach Abschluss der Einrichtung wird der Lautsprecher jedoch automatisch in den BLUETOOTH-Modus versetzt.
- Das Deaktivieren der Funktion Partyverbindung hat keine Auswirkungen auf die hergestellte BLUETOOTH-Verbindung und der Lautsprecher bleibt im BLUETOOTH-Modus.
- Wenn Sie Filme mit der Funktion Partyverbindung ansehen, kann es zu einer Lücke zwischen Video und Audio kommen.

Verwandtes Thema

- [Installieren von „Sony | Music Center“](#)
- [Aktualisierung der vorinstallierten Software](#)

5-056-532-31(2) Copyright 2024 Sony Corporation

Kabelloser Lautsprecher
ULT FIELD 7

Verwendung eines externen Mikrofons

Sie können Ihre Stimme aus dem Lautsprecher ausgeben, indem Sie ein dynamisches Mikrofon mit einem normalen Stecker (Φ 6,3 mm) (im Fachhandel erhältlich) anschließen.

- 1 Stellen Sie den MIC- und GUITAR-Pegelknopf auf MIN, um den Mikrofon-Lautstärkepegel zu senken.

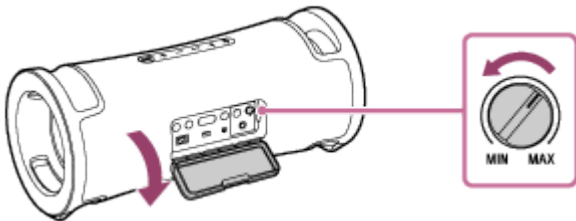

- 2 Schließen Sie ein externes Mikrofon an die MIC/GUITAR-Buchse an.

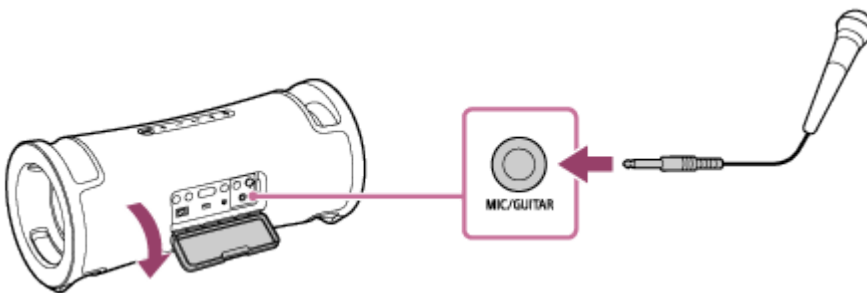

- 3 Passen Sie die Lautstärke mit dem MIC- und GUITAR-Pegelknopf an.

- 4 Sprechen oder singen Sie in das angeschlossene Mikrofon.

Mit den Tasten hinter der Kappe an der Rückseite des Lautsprechers können Sie auch die folgenden Vorgänge ausführen.

Tonlagensteuerung

Sie können die Tonlage des gesungenen Songs ändern.

Drücken Sie KEY CONTROL **b** (erniedrigt)-Taste/ **#** (erhöht)-Taste zum Anpassen der Tonlage entsprechend Ihres Vokalbereichs.

Mikrofon-Echo

Sie können Ihrer Stimme einen Halleffekt hinzufügen, wenn Sie in das Mikrofon singen.

Drücken Sie die ECHO-Taste wiederholt, um den Halleffekt einzustellen.

Hinweis

- Wenn Sie die Funktion Partyverbindung oder Stereopaar verwenden, wird der Mikrofonton nur von dem Lautsprecher ausgegeben, an dem das Mikrofon angeschlossen ist.
- Wenn sich das Mikrofon zu nah am Lautsprecher befindet, kann es zu einer akustischen Rückkopplung kommen. Wenn das geschieht, kann sich der Lautsprecher je nach eingestellter Lautstärke aufgrund der Produktschutzfunktion abschalten. Ziehen

Sie in diesem Fall das Netzkabel ab, warten Sie eine Weile, und schalten Sie anschließend den Lautsprecher wieder ein.

- Während ein Mikrofon oder eine Gitarre an den Lautsprecher angeschlossen ist, ist die Autom. Standby-Funktion ausgeschaltet.
- Verwenden Sie die MIC/GUITAR-Buchse nicht an Orten, wo Wasser auf den Lautsprecher spritzen kann. Das mitgelieferte Netzkabel, ebenso wie die Buchsen und Port (AC IN, USB, AUDIO IN, MIC) hinter der Kappe sind nicht wasser- und staubdicht.

Verwandtes Thema

- [Akustische Rückkopplung tritt auf](#)

5-056-532-31(2) Copyright 2024 Sony Corporation

Kabelloser Lautsprecher
ULT FIELD 7

Genießen des Klangs einer Gitarre

Sie können den Klang einer Gitarre hören, indem Sie die Gitarre an die MIC/GUITAR-Buchse (Φ 6,3 mm) am Lautsprecher anschließen.

- 1 Drehen Sie den MIC- und GUITAR-Pegelknopf in Richtung MIN, um die Gitarrenlautstärke niedriger zu stellen.**

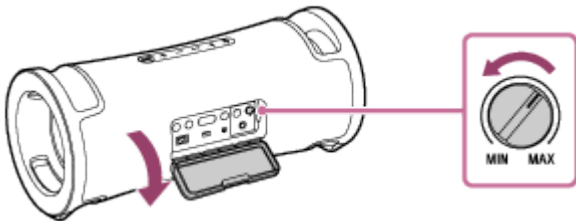

- 2 Schließen Sie die Gitarre mit einem Instrumentenkabel für Gitarren (im Fachhandel erhältlich) an die MIC/GUITAR-Buchse an.**

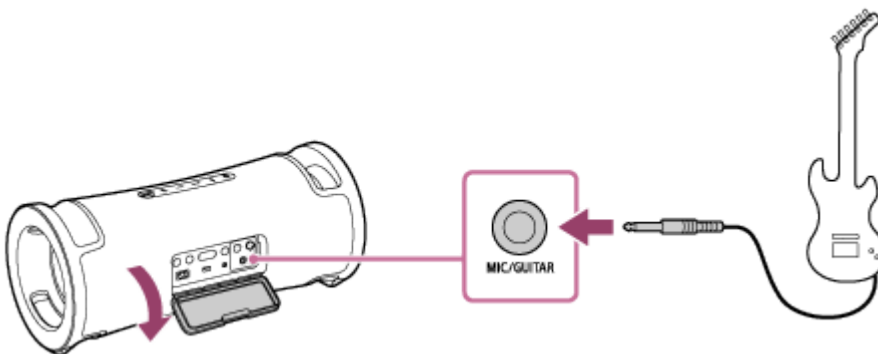

- 3 Drücken Sie die GUITAR-Taste hinter der Kappe an der Rückseite des Lautsprechers.**

Die GUITAR-Anzeige leuchtet in Weiß auf.

- 4 Stellen Sie den Gitarren-Lautstärkepegel beim Spielen der Gitarre ein.**

Der Gitarrenklang wird von dem Lautsprecher ausgegeben.

Den Gitarrenmodus am Lautsprecher verlassen

Drücken Sie die GUITAR-Taste erneut.

Hinweis

- Drehen Sie vor dem Trennen der Gitarre vom Lautsprecher den MIC- und GUITAR-Pegelknopf in Richtung „MIN“, um die Gitarrenlautstärke niedriger zu stellen.
- Während ein Mikrofon oder eine Gitarre an den Lautsprecher angeschlossen ist, ist die Autom. Standby-Funktion ausgeschaltet.
- Verwenden Sie die MIC/GUITAR-Buchse nicht an Orten, wo Wasser auf den Lautsprecher spritzen kann. Das mitgelieferte Netzkabel, ebenso wie die Buchsen und Port (AC IN, USB, AUDIO IN, MIC) hinter der Kappe sind nicht wasser- und staubdicht.

Kabelloser Lautsprecher
ULT FIELD 7

Funktionen Ihres „Sony | Music Center“

„Sony | Music Center“ ist eine App zur Steuerung von Sony-Audiogeräten, die mit „Sony | Music Center“ kompatibel sind, über Ihr Smartphone usw.

Weitere Einzelheiten über „Sony | Music Center“ finden Sie unter folgendem URL:

<https://www.sony.net/smcqa/>

Bedienungen, die auf einem Lautsprecher mit „Sony | Music Center“ ausgeführt werden können

- Einrichten der Funktion Partyverbindung
- Einrichten der Funktion Stereopaar, Vertauschen der rechten (rechte Seite) und linken (linke Seite) Audiokanäle
- Anpassen von Klangqualität und Equalizer
- Ladezustands-Anzeige des eingebauten Akkus
- Stromoption-Einstellungen (STAMINA, Batteriepflge, Batteriestand (Sprache), Ein-/Ausschaltton, Autom. Standby, Bluetooth Standby)
- Einstellung von Beleuchtung (Umschalten des Lighting Mode)
- Umschalten der Audioquelle für die Wiedergabe zwischen dem Gerät, das über eine BLUETOOTH-Verbindung angeschlossen ist, dem Gerät, das an die AUDIO IN-Buchse angeschlossen ist, und dem Gerät, das an den PLAY/CHARGE OUTPUT-Port (USB) angeschlossen ist
- Umschalten von Bluetooth-Verbindungsqualität (Priorität auf Klangqualität/Priorität auf stabile Verbindung)
- Verwaltung der Mehrpunkt-Verbindung (gleichzeitige Verbindung mit 2 BLUETOOTH-Geräten)
- Betrachten der Aktualisierung oder der Version der Software des Lautsprechers
- Vorgänge einschließlich Herstellung und Trennung von Verbindungen mit BLUETOOTH-Geräten
- Einrichten der Klangfeldoptimierung

usw.

Hinweis

- Was Sie mit „Sony | Music Center“ steuern können, ist je nach dem angeschlossenen Gerät unterschiedlich. Änderungen bei den Spezifikationen und dem Design der App bleiben vorbehalten.
- Stellen Sie sicher, dass Sie die neueste Version von „Sony | Music Center“ verwenden. Wenn Sie den Lautsprecher und ein BLUETOOTH-Gerät nicht über BLUETOOTH verbinden können oder wenn Probleme auftreten wie fehlende Klangausgabe, deinstallieren Sie „Sony | Music Center“ und versuchen Sie die Verbindung über BLUETOOTH erneut. Weitere Einzelheiten über „Sony | Music Center“ finden Sie bei Google Play (Play Store) oder dem App Store.
- Beachten Sie, dass „Sony | Music Center“ und „Music Center for PC“ unterschiedliche Apps sind.

Verwandtes Thema

- [Installieren von „Sony | Music Center“](#)
- [Laden des Lautsprechers](#)
- [Ein-/Ausschalten des Lautsprecherlichts \(Beleuchtungsfunktion\)](#)
- [Verbinden des Lautsprechers gleichzeitig mit 2 BLUETOOTH-Geräten \(Mehrpunkt-Verbindung\)](#)
- [Auswahl der Qualität für die Musikwiedergabe über eine BLUETOOTH-Verbindung \(Codec\)](#)
- [Drahtlose Musikwiedergabe mit 2 Lautsprechern \(Funktion Stereopaar\)](#)
- [Genießen von drahtloser Wiedergabe mit mehreren Lautsprechern \(Funktion Partyverbindung\)](#)
- [Aktualisierung der vorinstallierten Software](#)

5-056-532-31(2) Copyright 2024 Sony Corporation

Kabelloser Lautsprecher
ULT FIELD 7

Installieren von „Sony | Music Center“

Installieren Sie „Sony | Music Center“ auf Ihrem Smartphone usw. von Google Play (Play Store) oder dem App Store. Bei Apple iOS-Geräten kann „Sony | Music Center“ auf Geräten mit iOS 11.0 oder höher installiert werden. Installation ist nicht auf Geräten mit iOS 10.x oder niedriger verfügbar.

- 1 Laden Sie „Sony | Music Center“ von Google Play (Play Store) oder dem App Store herunter und installieren Sie es.



Sony Music Center



- 2 Wenn die Installation fertig ist, starten Sie „Sony | Music Center“.

Hinweis

- Beachten Sie, dass „Sony | Music Center“ und „Music Center for PC“ unterschiedliche Apps sind.
- Stellen Sie sicher, dass Sie die neueste Version von „Sony | Music Center“ verwenden. Wenn Sie den Lautsprecher und ein BLUETOOTH-Gerät nicht über BLUETOOTH verbinden können oder wenn Probleme auftreten wie fehlende Klangausgabe, deinstallieren Sie „Sony | Music Center“ und versuchen Sie die Verbindung über BLUETOOTH erneut. Weitere Einzelheiten über „Sony | Music Center“ finden Sie bei Google Play (Play Store) oder dem App Store.

Verwandtes Thema

- [Funktionen Ihres „Sony | Music Center“](#)

Kabelloser Lautsprecher
ULT FIELD 7

Funktionen Ihres „Fiestable“

„Fiestable“ ist eine App zur Steuerung von Sony-Audiogeräten, die mit „Fiestable“ kompatibel sind, von Smartphones usw.

Verfügbare Bedienungselemente

- DJ Control
Sie können Soundeffekte (Isolator usw.) in die momentan abgespielte Musik einfügen.

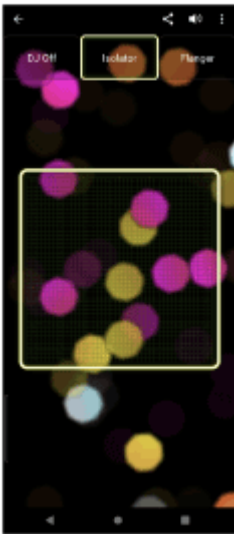

- Illumination
Sie können die Beleuchtungsfunktion einstellen.



- Motion Control
Sie können Klangvorgänge durch Schütteln des Smartphones ausführen.



- Sonstiges

Sie können verschiedene Funktionen einschließlich Karaoke, Voice Control, Party Light und Party Playlist genießen.

Tipp

- Was Sie mit „Fiestable“ steuern können, hängt vom verbundenen Gerät ab. Änderungen bei den Spezifikationen und dem Design der App bleiben vorbehalten.

Kabelloser Lautsprecher
ULT FIELD 7

Installieren von „Fiestable“

Installieren Sie „Fiestable“ auf Ihrem Smartphone usw. von Google Play (Play Store) oder dem App Store. Bei Apple iOS-Geräten kann „Fiestable“ auf Geräten mit iOS 11.0 oder höher installiert werden. Installation ist nicht auf Geräten mit iOS 10.x oder niedriger verfügbar.

- 1 Laden Sie „Fiestable“ von Google Play (Play Store) oder dem App Store herunter und installieren Sie es.



Fiestable



- 2 Wenn die Installation fertig ist, starten Sie „Fiestable“ vom Bildschirm „Sony | Music Center“.



Hinweis

- Stellen Sie sicher, dass Sie die neueste Version von „Fiestable“ verwenden.

Verwandtes Thema

- [Funktionen Ihres „Fiestable“](#)

Hinweise zu den Anzeigen

CHARGE-Anzeige (orangefarben)

Erlöschen	Das Aufladen der Akkus ist abgeschlossen.
Leuchtet	Der Akku wird geladen.
Blinkt langsam	Der eingebaute Akku hat 20 % oder weniger seiner vollen Stärke und muss geladen werden.
Blinkt 3 Mal und schaltet aus	Für den Fall, dass die CHARGE-Anzeige 3 Mal blinkt und der Lautsprecher dann ausschaltet, nachdem der Lautsprecher eingeschaltet wird, ist der eingebaute Akku leer und muss aufgeladen werden.

Hinweis

- Während der Lautsprecher eingeschaltet ist, lädt er den eingebauten Akku auf, solange der Lautsprecher durch das mitgelieferte Netzkabel mit einer Steckdose verbunden ist.
Je nach Verwendung des Lautsprechers kann der Ladevorgang längere Zeit in Anspruch nehmen. Es wird empfohlen, den Lautsprecher vor dem Aufladen des Akkus auszuschalten.
- Wenn die Umgebungstemperatur extrem niedrig oder hoch ist, hört der Lautsprecher aus Sicherheitsgründen auf, den eingebauten Akku aufzuladen. Er kann auch den Ladevorgang beenden, wenn der Ladevorgang sehr lange andauert. In einem solchen Fall lassen Sie die Temperatur auf eine Betriebstemperatur zwischen 5 °C und 35 °C steigen oder sinken, ziehen das Netzkabel ab und schließen es wieder an und lassen dann den Lautsprecher den Akku wieder aufladen.

⏻ (Strom)-Anzeige



Erlöschen	Der Lautsprecher wird ausgeschaltet.
Leuchtet (grün)	Der Lautsprecher wird eingeschaltet.
Leuchtet (orangefarben)	Der Lautsprecher wird ausgeschaltet. Die BLUETOOTH Standby-Funktion ist aktiviert.

Blinkt (grün oder orangefarben)	<ul style="list-style-type: none"> ● Jedes Mal, wenn Sie die –/+ (Lautstärke)-Tasten drücken, blinkt die Anzeige einmal grün. ● Wenn Sie die –/+ (Lautstärke)-Tasten betätigen und die Lautstärke auf den niedrigsten (0) oder höchsten (50) Pegel eingestellt wird, blinkt die Anzeige 3 Mal grün. ● Wenn die ► (Wiedergabe)-Taste und die – (Lautstärke)-Taste gleichzeitig etwa 5 Sekunden lang gedrückt gehalten werden und die Autom. Standby-Funktion ausgeschaltet wird, blinkt die Anzeige 3 Mal in Orange. ● Wenn die ► (Wiedergabe)-Taste und die – (Lautstärke)-Taste gleichzeitig etwa 5 Sekunden lang gedrückt gehalten werden und die Autom. Standby-Funktion eingeschaltet wird, blinkt die Anzeige zweimal in Orange. ● Wenn die ► (Wiedergabe)-Taste und die ✎ (BLUETOOTH)-Taste gleichzeitig etwa 2 Sekunden lang gedrückt werden und die Präferenz „Priorität auf stabile Verbindung“ als BLUETOOTH-Verbindungsqualität ausgewählt ist, blinkt die Anzeige 3 Mal in Grün. ● Wenn die ► (Wiedergabe)-Taste und die ✎ (BLUETOOTH)-Taste gleichzeitig etwa 2 Sekunden lang gedrückt werden und die Präferenz „Priorität auf Klangqualität“ als BLUETOOTH-Verbindungsqualität ausgewählt ist, blinkt die Anzeige zweimal in Grün. ● Wenn die ULT-Taste und die – (Lautstärke)-Taste gleichzeitig etwa 2 Sekunden lang gedrückt gehalten werden und der ULT POWER SOUND-Benachrichtigungston ausgeschaltet ist, blinkt die Anzeige 3 Mal grün. ● Wenn die ULT-Taste und die – (Lautstärke)-Taste gleichzeitig etwa 2 Sekunden lang gedrückt gehalten werden und der ULT POWER SOUND-Benachrichtigungston eingeschaltet ist, blinkt die Anzeige zweimal grün. ● Im Verlauf der Software-Aktualisierung ändert sich die Aktivität der grünen ⏻ (Strom)-Anzeige (von 5 auf 4 Blinksignale, ein einziges Blinksignals und dann nicht mehr leuchtend*). ● Wenn der Lautsprecher zum ersten Mal nach der Software-Aktualisierung eingeschaltet wird, blinken die grüne ⏻ (Strom)- und die blaue ✎ (BLUETOOTH)-Anzeige 3 Mal.
Blinkt doppelt (orangefarben)	Eine Anomalie in der Innentemperatur oder im eingebauten Akku wird erkannt. Schalten Sie den Lautsprecher aus, ziehen Sie das Netzkabel ab, warten Sie eine Weile, und starten Sie den Lautsprecher neu. Einzelheiten siehe Hinweise zum Aufladen .
Blinkt dreimal (orangefarben)	Eine Anomalie wird erkannt, wie z. B. eine unzulässige Tastenbedienung oder das Trennen einer BLUETOOTH-Verbindung (ein Stromkreisfehler). Folgen Sie den Schritten in Neustarten des Lautsprechers zum Neustarten des Lautsprechers.
Blinkt viermal (orangefarben)	<ul style="list-style-type: none"> ● Die Software-Aktualisierung wurde mit „Sony Music Center“ abgebrochen. ● Die Software-Aktualisierung schlug fehl.

* Je nach der Situation kann es unmöglich sein, alle Blinkmuster zu sehen.

✎ (BLUETOOTH)-Anzeige (blau)

Erloschen	Die BLUETOOTH-Funktion ist am Lautsprecher nicht aktiviert.
Leuchtet	Der Lautsprecher ist mit einem BLUETOOTH-Gerät verbunden.

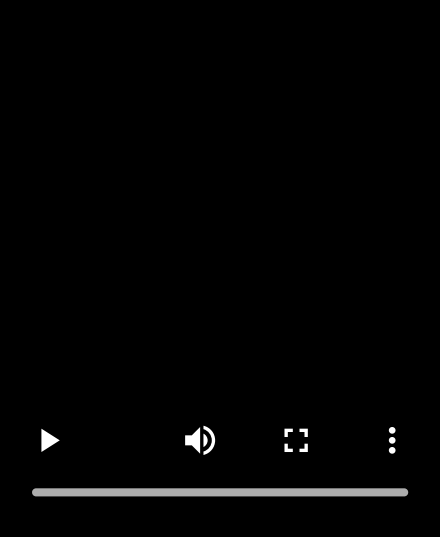
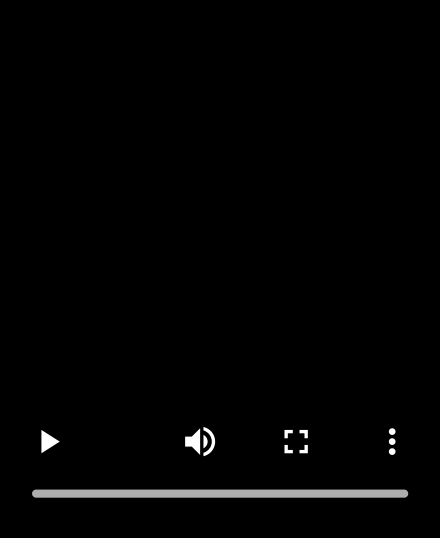
Blinkt	<ul style="list-style-type: none"> ● Die Software-Aktualisierung wurde mit „Sony Music Center“ abgebrochen. ● Die Software-Aktualisierung schlug fehl. ● Wenn der Lautsprecher zum ersten Mal nach der Software-Aktualisierung eingeschaltet wird, blinken die blaue  (BLUETOOTH)- und die grüne  (Strom)-Anzeige 3 Mal.
Blinkt doppelt	<p>Der Lautsprecher ist im Pairing-Modus.</p> 
Blinkt langsam	<p>Der Lautsprecher wartet auf ein BLUETOOTH-Gerät, mit dem die Verbindung hergestellt werden soll.</p> 

Mehrfarbige Anzeige (ULT-Taste)

Leuchtet	Der Klangmodus ist auf ULT1 oder ULT2 eingestellt.
Erlöschen	Der Klangmodus ist auf etwas anderes als ULT1 oder ULT2 eingestellt.

GUITAR-Anzeige (weiß)

Leuchtet	Der Lautsprecher ist im Gitarre-Modus.
Erlöschen	Der Lautsprecher ist nicht im Gitarre-Modus.

ECHO-Anzeige (weiß)

Leuchtet	Der Mikrofonechopegel ist auf 1, 2, oder 3 gestellt.
Erlöschen	<ul style="list-style-type: none">Der Mikrofonechoeffekt ist nicht aktiviert oder es ist kein Mikrofon an den Lautsprecher angeschlossen.Während der Mikrofon-Echopegel auf 3 eingestellt ist, deaktiviert das Drücken der ECHO-Taste hinter der Kappe auf der Rückseite des Lautsprechers den Mikrofon-Echo-Effekt und schaltet die Anzeige aus.
Blinkt	Während der Mikrofon-Echopegel auf 1 oder 2 eingestellt ist, bewirkt das Drücken der ECHO-Taste hinter der Kappe auf der Rückseite des Lautsprechers, das die Anzeige einmal blinkt.

KEY CONTROL **b** (erniedrigt)-Anzeige (weiß)

Leuchtet	Die Tonlagensteuerung für die b (erniedrigten) Noten ist auf einen Pegel zwischen -1 und -6 gestellt.
Erlöschen	Für die b (erniedrigten) Noten ist keine Tonlagensteuerung eingestellt, oder es ist kein Mikrofon an den Lautsprecher angeschlossen.
Blinkt	<ul style="list-style-type: none">Durch Drücken der KEY CONTROL b (erniedrigt)-Taste hinter der Kappe an der Rückseite des Lautsprechers blinkt die Anzeige einmal.Während die Tonlagensteuerung für die b (erniedrigt)-Noten auf -6 eingestellt ist, bewirkt das Drücken der KEY CONTROL b (erniedrigt)-Taste hinter der Kappe auf der Rückseite des Lautsprechers, das die Anzeige 3 Mal blinkt.

KEY CONTROL **#** (erhöht)-Anzeige (weiß)

Leuchtet	Die Tonlagensteuerung für die # (erhöhten) Noten ist auf einen Pegel zwischen +1 und +6 gestellt.
Erlöschen	Für die # (erhöhten) Noten ist keine Tonlagensteuerung eingestellt, oder es ist kein Mikrofon an den Lautsprecher angeschlossen.
Blinkt	<ul style="list-style-type: none">Durch Drücken der KEY CONTROL # (erhöht)-Taste hinter der Kappe an der Rückseite des Lautsprechers blinkt die Anzeige einmal.Während die Tonlagensteuerung für die # (erhöht)-Noten auf +6 eingestellt ist, bewirkt das Drücken der KEY CONTROL # (erhöht)-Taste hinter der Kappe auf der Rückseite des Lautsprechers, das die Anzeige 3 Mal blinkt.

Verwandtes Thema

- [Teile und Bedienelemente](#)
- [Funktionen Ihres „Sony | Music Center“](#)

Kabelloser Lautsprecher
ULT FIELD 7

Aktualisierung der vorinstallierten Software

Wenn eine neue Version der Software herausgegeben wird, können Sie die vorinstallierte Software Ihres Lautsprechers aktualisieren, indem Sie die folgenden Methoden verwenden.

Durch die Aktualisierung der Software werden neue Funktionen hinzugefügt, die eine komfortablere und stabilere Nutzung ermöglichen.

1 Verbinden Sie den Lautsprecher über das mitgelieferte Netzkabel mit einer Steckdose.

Software-Aktualisierungen können nicht ausgeführt werden, wenn der eingebaute Akku verwendet wird.

2 Schalten Sie den Lautsprecher ein.

Sie hören den Benachrichtigungston aus dem Lautsprecher und die  (Strom)-Anzeige leuchtet in Grün auf.

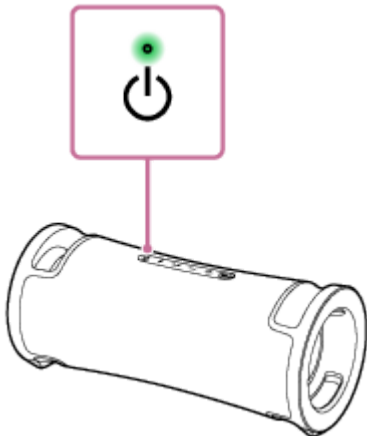

3 Tippen Sie auf [Music Center] auf Ihrem Smartphone usw. zum Starten der Anwendung.



Music Center



4 Tippen Sie auf [ULT FIELD 7].

Wenn eine neue Version der Software herausgegeben wird, erscheint ein Aktualisierungshinweis auf dem angezeigten „Sony | Music Center“-Bildschirm.

5 Folgen Sie den Anweisungen auf dem Bildschirm zur Aktualisierung.

Im Verlauf der Software-Aktualisierung ändert sich die Aktivität der grünen  (Strom)-Anzeige (von 5 auf 4 Blinksignale, ein einziges Blinksignal und dann nicht mehr leuchtend).

Je nach der Situation kann es unmöglich sein, alle Blinkmuster zu sehen.

Wenn der Lautsprecher zum ersten Mal nach der Software-Aktualisierung eingeschaltet wird, blinken die grüne  (Strom)- und die blaue  (BLUETOOTH)-Anzeige 3 Mal, um mitzuteilen, dass die Aktualisierung abgeschlossen ist.

6 Bestätigen Sie die Version der Software des Lautsprechers.

Im „Sony | Music Center“ tippen Sie auf [ULT FIELD 7] - [Settings] - [System]. „XXXXXXX“ wie unter „ULT FIELD 7“ gezeigt, gibt die Software-Version an.

Tipp

- Wenn die Software-Aktualisierung fehlschlägt, schalten Sie den Lautsprecher aus und wieder ein. Der Lautsprecher wird vom Fehlerstatus wiederhergestellt.

Hinweis

- Wenn eine versuchte Aktualisierung der Software fehlschlägt, laden Sie den eingebauten Akku auf, bis er zu 40 % oder mehr aufgeladen ist. Sie können die verbleibende Leistung des eingebauten Akkus im „Sony | Music Center“ einsehen.

Verwandtes Thema

- [Laden des Lautsprechers](#)
- [Hinweise zu den Anzeigen](#)

Kabelloser Lautsprecher
ULT FIELD 7

Sicherheitsmaßnahmen

Sicherheit

- Siehe mit dem Lautsprecher mitgelieferte Referenzanleitung.
- Wichtige Informationen wie der Modellname befinden sich auf der Innenseite der Kappe an der Rückseite des Lautsprechers.

Über das Netzkabel

- Das mitgelieferte Netzkabel ist ausschließlich für diesen Lautsprecher vorgesehen. Es sollte nicht mit anderen Geräten verwendet werden.
- Ziehen Sie das Netzkabel vollständig von der Netzsteckdose ab, wenn das Gerät längere Zeit nicht benutzt werden soll. Wenn Sie das Netzkabel abziehen, fassen Sie es immer am Stecker an. Niemals am Kabel selbst ziehen.
- Das Netzkabel darf nur von einer qualifizierten Kundendienststelle ausgewechselt werden.

Aufstellung

- Um das Risiko von Fehlfunktionen zu beseitigen, vermeiden Sie beim Platzieren oder Ablegen dieses Lautsprechers die folgenden Orte.
 - Ein Ort, der hohen Temperaturen ausgesetzt ist, z. B. unter direkter Sonneneinstrahlung oder Beleuchtung, in der Nähe einer Wärmequelle oder in einer Sauna
 - In einem Fahrzeug mit geschlossenen Fenstern (insbesondere im Sommer)
 - Ein Ort, der heißer Luft ausgesetzt ist, z. B. von einem Föhn
 - Ein Ort, der übermäßigem Staub ausgesetzt ist
 - Ein Ort, der starken Vibrationen ausgesetzt ist
- Platzieren Sie diesen Lautsprecher auf einer ebenen Fläche. Wenn der Lautsprecher auf einer geneigten Fläche aufgestellt wird, kann er aufgrund seiner Eigenschwingungen umkippen oder von der Fläche fallen, was zu Verletzungen, Fehlfunktionen oder Leistungseinbußen führen kann.
- Je nach den Bedingungen, unter denen dieser Lautsprecher aufgestellt wird, kann er umkippen oder von der Fläche fallen. Lassen Sie keine Wertgegenstände in der Nähe des Lautsprechers liegen.
- Der Lautsprecher ist nicht antimagnetisch. Halten Sie magnetisierbare Gegenstände (bespielte Magnetbänder, Uhren, Geldkarten und Kreditkarten mit magnetischer Codierung usw.) vom Lautsprecher fern. Beachten Sie dies auch, wenn Sie den Lautsprecher mit sich herumtragen.

Weitere Hinweise

- Verwenden oder belassen Sie den Lautsprecher nicht in einer extrem kalten oder heißen Umgebung (Temperatur außerhalb des Bereichs von 5 °C - 35 °C). Wenn der Lautsprecher außerhalb des oben genannten Bereichs verwendet wird oder verbleibt, kann der Lautsprecher automatisch stoppen, um interne Schaltkreise zu schützen.

- Wenn Sie diesen Lautsprecher längere Zeit verwenden, kann die Temperatur im Inneren des Lautsprechers ansteigen, aber dies ist keine Fehlfunktion.
- Bei hohen Temperaturen stoppt der Ladevorgang unter Umständen oder die Lautstärke verringert sich, um den Akku zu schonen.
- Auch wenn Sie den Lautsprecher längere Zeit nicht verwenden wollen, laden Sie den Akku einmal alle 6 Monate auf volle Kapazität auf, um seine Leistung zu bewahren.
- Wenn Ihre Haut lange Zeit mit dem Handgriff in Kontakt bleibt, während das Licht eingeschaltet ist, besteht die Gefahr von Verbrennungen bei niedrigen Temperaturen. Um einen Lautsprecher zu tragen, während er eingeschaltet ist, schalten Sie das Licht (Beleuchtungsfunktion) aus.
- Wenn Sie Fragen oder Probleme zu diesem Lautsprecher haben, die nicht in diesem Handbuch behandelt werden, wenden Sie sich bitte an Ihren nächsten Sony-Händler.

5-056-532-31(2) Copyright 2024 Sony Corporation

Kabelloser Lautsprecher
ULT FIELD 7

Hinweise zum Aufladen

Lebensdauer des eingebauten Lithium-Ionen-Akkus

- Auch wenn Sie den Lautsprecher längere Zeit nicht verwenden wollen, laden Sie den Akku einmal alle 6 Monate ausreichend auf, um seine Leistung zu bewahren.
- Wenn der Lautsprecher längere Zeit nicht benutzt wird, kann das Laden des eingebauten Akkus länger dauern.
- Die eingebaute Akku hat eine begrenzte Lebensdauer. Mit zunehmender Zeit und Anzahl der Benutzungen des Akkus nimmt die Kapazität des Akkus allmählich ab. Wenn die Zeitdauer, über die der Akku verwendet werden kann, deutlich kürzer erscheint, obwohl dieser voll geladen wurde, wenden Sie sich an Ihren Sony-Händler vor Ort.
- Wenn die Zeitdauer, über die der eingebaute Akku verwendet werden kann, deutlich kürzer erscheint, kann das bedeuten, dass die Lebensdauer des eingebauten Akkus abgelaufen ist.
- Die Lebensdauer des Akkus hängt von der Verwendung, der Umgebung und der Speichermethode ab.

Vorsicht

Wenn der Lautsprecher eine Anomalie in der Innentemperatur oder im eingebauten Akku erkennt, blinkt die  (Strom)-Anzeige doppelt orangefarben.

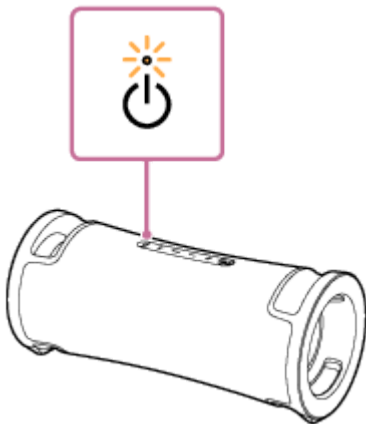

Wenn eine Anomalie erkannt wird, ziehen Sie das Netzkabel ab, warten Sie eine Weile, und starten Sie den Lautsprecher dann neu (durch Gedrückthalten der  (Strom)-Taste für etwa 10 Sekunden). Sollte das Problem bestehen bleiben, wenden Sie sich an Ihren Sony-Händler.

Hinweis

- Die Ladezeit variiert je nach den Verwendungsbedingungen des eingebauten Akkus.
- Laden Sie den Lautsprecher bei einer Umgebungstemperatur zwischen 5 °C und 35 °C. Beachten Sie, dass die Raumtemperatur je nach Jahreszeit, z. B. besonders im Winter, auf 5 °C oder niedriger fallen kann.
- Der Lautsprecher erwärmt sich beim Laden. Dies ist keine Funktionsstörung.
- Vermeiden Sie schnellen Temperaturwechsel, direkte Sonneneinstrahlung, Nebel, Sand, Staub oder mechanische Erschütterungen. Lassen Sie außerdem den Lautsprecher niemals in einem in der Sonne geparkten Fahrzeug liegen.
- Solange der Lautsprecher über das mitgelieferte Netzkabel an eine Steckdose angeschlossen ist, kann sich der eingebaute Akku des Lautsprechers selbst aufladen, auch wenn der Lautsprecher eingeschaltet ist.

Dies kann aber je nach den Verwendungsbedingungen des Lautsprechers längere Zeit dauern. Es wird empfohlen, den Lautsprecher vor dem Aufladen des Akkus auszuschalten.

- In sehr kalter oder heißer Umgebung stoppt der Ladevorgang zur Sicherheit. Wenn der Ladevorgang des Lautsprechers lange Zeit dauert, stoppt er ebenfalls. Zum Beheben dieser Probleme trennen Sie das Netzkabel vom Lautsprecher ab und schließen es dann erneut innerhalb einer Betriebstemperatur zwischen 5 °C und 35 °C an.
- Bei hohen Temperaturen stoppt der Ladevorgang unter Umständen oder die Lautstärke verringert sich, um den Akku zu schonen.

Verwandtes Thema

- [Laden des Lautsprechers](#)
- [Neustarten des Lautsprechers](#)

5-056-532-31(2) Copyright 2024 Sony Corporation

Kabelloser Lautsprecher
ULT FIELD 7

Hinweise für Eigenschaften in Bezug auf Wasserdichtigkeit und Staubdichtigkeit

Wasserdichtigkeit und Staubdichtigkeit des Lautsprechers

Dieser Lautsprecher ist mit fest geschlossener Kappe wasserdicht gemäß Schutzart IPX7^{*1} wie in „Schutzgrade gegen Eindringen von Wasser“ der Norm IEC60529 „Schutzumfang gegen Eindringen von Wasser (IP-Code)“^{*3} und staubfest wie in IP6X^{*2} „Schutz gegen Fremdkörper“^{*3} definiert.

Flüssigkeiten, gegen die das Gerät wie angegeben wasserdicht ist

Gilt für	Süßwasser, Leitungswasser, Wasser aus einem Swimmingpool
Gilt nicht für	Andere als die oben genannten Flüssigkeiten (Seifenwasser, Wasser mit Reinigungsmitteln oder Badezusätzen, Haarwaschmittel, Wasser aus heißen Quellen, Salzwasser usw.)

*1 IPX7 Gleichwertigkeit: Der Lautsprecher wurde getestet und bewahrt seine Funktionsfähigkeit, wenn er vorsichtig in Wasser mit einer Tiefe von 1 m getaucht und 30 Minuten lang stehen gelassen wird.

*2 IP6X Gleichwertigkeit: Der Lautsprecher wurde getestet und blockiert weiterhin den Staub, nachdem er 8 Stunden lang in einem Testgerät, das bewegte Staubpartikel mit einem Durchmesser von bis zu 75 µm enthält, platziert wurde.

*3 Das mitgelieferte Zubehör und die Anschlüsse dieses Lautsprechers (AC IN, USB, AUDIO IN, MIC) sind weder wasserdicht noch staubdicht. Um die Gefahr von Bränden oder Stromschlägen zu verringern, setzen Sie den Lautsprecher bei Verwendung eines der Anschlüsse (AC IN, USB, AUDIO IN, MIC) weder Wasser noch Tropfen aus.

Die Wasserdichtigkeit des Lautsprechers basiert auf unseren Messungen unter den hier beschriebenen Bedingungen. Beachten Sie, dass Funktionsstörungen, die auf eine unsachgemäße Handhabung durch den Kunden und ein daraus resultierendes Eindringen von Wasser oder Staub zurückzuführen sind, nicht unter die Garantie fallen.

Zur Erhaltung der Wasserdichtigkeit und Staubfestigkeit

Beachten Sie sorgfältig die folgenden Vorsichtsmaßnahmen, um eine ordnungsgemäße Verwendung des Lautsprechers sicherzustellen.

- Gießen Sie kein heißes Wasser direkt auf den Lautsprecher und richten Sie nicht den heißen Luftstrom von einem Haartrockner oder einem anderen Gerät direkt auf den Lautsprecher. Benutzen Sie außerdem niemals den Lautsprecher an Orten mit hohen Temperaturen wie in einer Sauna oder in der Nähe einer Wärmequelle.
- Gehen Sie sorgfältig mit der Kappe (①) um. Die Kappe hat entscheidenden Einfluss auf die Wasserdichtigkeit und Staubdichtigkeit. Achten Sie bei Verwendung des Lautsprechers darauf, dass die Kappe vollständig geschlossen ist. Achten Sie beim Schließen der Kappe darauf, dass sich keine Fremdkörper darin befinden. Bei nicht vollständig geschlossener Kappe können die Wasserdichtigkeit und Staubdichtigkeit nachlassen und in den Lautsprecher eindringendes Wasser oder Staub kann eine Fehlfunktion des Lautsprechers verursachen.

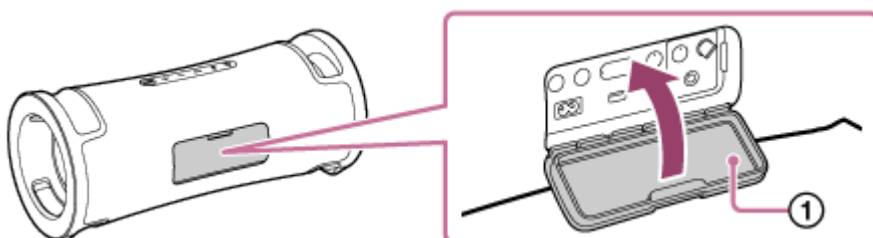

Kabelloser Lautsprecher
ULT FIELD 7

Pflege des Lautsprechers

Obwohl das Gewebe am Lautsprecher einer wasserabweisenden Behandlung unterzogen wurde, können Sie den Lautsprecher komfortabler und länger verwenden, wenn Sie die folgenden Wartungsmaßnahmen befolgen.

- Wenn die Oberfläche des Lautsprechers wie im Folgenden aufgeführt verschmutzt wird, waschen Sie den Lautsprecher umgehend mit klarem Wasser (Leitungswasser usw.) ab, um die Verschmutzung zu entfernen. Wenn Verschmutzungen auf der Oberfläche des Lautsprechers verbleiben, kann es zu Verfärbungen oder Schäden am Gewebe oder passiven Abstrahlkörperbereich (①) oder zu Fehlfunktionen am Lautsprecher kommen.
Bsp.
 - Wenn sich Sand, Salz (Chlor) oder andere Rückstände auf dem Lautsprecher befinden, nachdem er in einem Berggebiet, in einem Schwimmbad usw. verwendet wurde
 - Wenn sich Flecken von Fremdstoffen (Sonnenschutzmittel, Sonnenöl usw.) auf dem Lautsprecher befinden

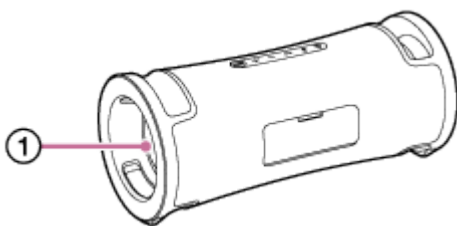

- Wischen Sie die Oberfläche trocken und stellen Sie den Lautsprecher auf ein weiches, trockenes Tuch, sodass das Wasser aus dem Lautsprecher ablaufen kann. Lassen Sie den Lautsprecher dann an einem luftigen Ort trocknen, bis die Feuchtigkeit vollständig verdunstet ist.
- Die Tonqualität kann beeinträchtigt werden, wenn Wasser in den Lautsprecher oder passiven Abstrahlkörperbereich des Lautsprechers eindringt.
Das ist keine Fehlfunktion. Wischen Sie die Oberfläche trocken und stellen Sie den Lautsprecher auf ein weiches, trockenes Tuch, sodass das Wasser aus dem Lautsprecher ablaufen kann. Lassen Sie den Lautsprecher dann an einem luftigen Ort trocknen, bis die Feuchtigkeit vollständig verdunstet ist.

Hinweis

- Wenn die Oberfläche des Lautsprechers verschmutzt ist, reinigen Sie sie nicht mit Reinigungsmittel, Verdünner, Benzin, Alkohol usw. Andernfalls wird die wasserabweisende Wirkung des Gewebes am Lautsprecher beeinträchtigt.
- Wischen Sie Feuchtigkeit nach Gebrauch des Lautsprechers insbesondere in kalten Regionen unbedingt ab. Bei Kälte besteht die Gefahr, dass auf der Oberfläche verbleibende Feuchtigkeit ein Einfrieren und Fehlfunktionen am Lautsprecher verursacht.
- Wenn Sandkörner usw. mit dem Gewebe oder einem anderen Teil des Lautsprechers in Berührung kommen, entfernen Sie diese vorsichtig. Reinigen Sie den Lautsprecher auf keinen Fall mit einem Staubsauger usw. Dadurch könnte der Lautsprecherbereich oder ein anderer Teil des Lautsprechers beschädigt werden.

Kabelloser Lautsprecher
ULT FIELD 7

Info zur BLUETOOTH-Drahtlostechnologie

Die BLUETOOTH-Funktechnologie ermöglicht eine drahtlose Datenkommunikation über kurze Strecken zwischen digitalen Geräten, wie z. B. Smartphones und Computern.

Unterstützte Version und Profile des BLUETOOTH-Standards

Ein Profil ist ein Satz von Funktionen, die für jede Eigenschaft von BLUETOOTH-Geräten standardisiert sind. Der Lautsprecher unterstützt die folgende Version und Profile des BLUETOOTH-Standards.

Unterstützte BLUETOOTH-Version: BLUETOOTH-Standard, Version 5.2

Unterstützte BLUETOOTH-Profile:

- A2DP (Advanced Audio Distribution Profile): Ermöglicht die Übertragung und den Empfang von hochwertigen Musikinhalten.
- AVRCP (Audio Video Remote Control Profile): Ermöglicht die Anpassung der Lautstärke anzupassen und Bedienung zum Abspielen/Pausieren von Musik und Springen zum Anfang des nächsten/aktuellen Titels.

Maximale Kommunikationsreichweite

Verwenden Sie die drahtlose BLUETOOTH-Technologie zwischen dem Lautsprecher und einem Gerät, die sich in einem Abstand von etwa 30 m voneinander befinden.

Der maximale Kommunikationsbereich kann unter den folgenden Bedingungen kürzer sein.

- Es gibt ein Hindernis wie eine Person, Metall oder eine Wand zwischen dem Lautsprecher und dem BLUETOOTH-Gerät.
- Ein WLAN-Gerät wird in der Nähe des Lautsprechers verwendet.
- Ein Mikrowellenherd wird in der Nähe des Lautsprechers verwendet.
- Ein Gerät, das elektromagnetische Strahlung erzeugt, wird in der Nähe des Lautsprechers verwendet.

Frequenzbereich

2,4-GHz-Band (2,400 0 GHz – 2,483 5 GHz)

Entsprechender Schutz der Inhalte

SCMS-T

Übertragungsbereich (A2DP)

20 Hz - 20 000 Hz (Abtastfrequenz 44,1 kHz)

Interferenz von anderen Geräten

Da BLUETOOTH-Geräte und WLAN (IEEE802.11ax/b/g/n) dieselbe Frequenz (2,4 GHz) verwenden, können Mikrowellenstörungen auftreten und zu einer Verschlechterung der Kommunikationsgeschwindigkeit, zu Rauschen oder zu Verbindungsfehlern führen, wenn der Lautsprecher in der Nähe eines WLAN-Geräts verwendet wird.

Interferenz mit anderen Geräten

Mikrowellen, die von einem BLUETOOTH-Gerät ausgegeben werden, können die Funktion von elektronischen medizinischen Geräten beeinträchtigen. Schalten Sie den Lautsprecher und andere BLUETOOTH-Geräte an den folgenden Orten aus, da sie Unfälle verursachen können.

- An Orten mit entflammbar Gasen, in Krankenhäusern, Zügen, Flugzeugen oder Tankstellen
- In der Nähe automatischer Türen oder einer Feueralarmanrichtung

Hinweis

- Abhängig von der Netzwerkumgebung kann es bei der Übertragung mit hoher Bitrate zu einer Unterbrechung kommen.
- Um die BLUETOOTH-Funktion nutzen zu können, benötigt das anzuschließende BLUETOOTH-Gerät das gleiche Profil wie der Lautsprecher. Beachten Sie auch, dass Geräte, selbst wenn das gleiche Profil vorhanden ist, abhängig von ihren Spezifikationen in der Funktion variieren können.
- Aufgrund der Eigenschaften der BLUETOOTH-Drahtlostechnologie ist der Klang vom Lautsprecher leicht gegenüber dem Klang vom BLUETOOTH-Gerät beim Musikhören verzögert.
- Der Lautsprecher unterstützt Sicherheitsfunktionen, welche mit dem BLUETOOTH-Standard übereinstimmen, um eine sichere Verbindung bei Verwendung der BLUETOOTH-Drahtlostechnologie zu gewährleisten, aber die Sicherheit kann je nach der Einstellung möglicherweise nicht ausreichen. Seien Sie bei der Kommunikation mit BLUETOOTH-Drahtlostechnologie vorsichtig.
- Wir übernehmen keine Verantwortung für die Leckage von Informationen während der BLUETOOTH-Kommunikation.
- Ein Gerät mit der BLUETOOTH-Funktion muss dem BLUETOOTH-Standard wie von Bluetooth SIG, Inc.-festgelegt entsprechen und authentifiziert sein. Auch wenn das angeschlossene Gerät dem oben erwähnten BLUETOOTH-Standard entspricht, können einige Geräte möglicherweise nicht verbunden werden oder ordnungsgemäß funktionieren, je nach den Merkmalen oder Spezifikationen des Geräts.
- Rauschen oder Klanguaussetzer können auftreten, je nach dem mit dem Lautsprecher verbundenen BLUETOOTH-Gerät, der Kommunikationsumgebung oder der Verwendungsumgebung.
- Ein Gerät mit einem eingebauten Radio oder Tuner kann nicht mit dem Lautsprecher über eine BLUETOOTH-Verbindung verbunden werden, da Rauschen in Sendungen auftreten kann.
- Stellen Sie den Lautsprecher weiter von einem Fernsehgerät, Radio oder Tuner usw. auf, da Rauschen in Sendungen auftreten kann.

Kabelloser Lautsprecher
ULT FIELD 7

Lizenzen

- Dieses Produkt umfasst Software, die Sony gemäß einer Lizenzvereinbarung mit dem Eigentümer des Urheberrechts verwendet. Wir sind dazu verpflichtet, den Inhalt der Vereinbarung den Kunden gemäß den Anforderungen des Urheberrechtinhabers der Software bekannt zu geben. Bitte lesen Sie den Inhalt der Lizenz unter folgender URL durch.
<https://rd1.sony.net/help/speaker/sl/24/>
- Die Verwendung des „Made for Apple“-Markenemblems bedeutet, dass ein Zubehör speziell für den Anschluss an das(die) Apple-Produkt(e) entwickelt wurde, die im Markenemblem bezeichnet sind, und vom Entwickler für die Erfüllung der Apple-Leistungsstandards zertifiziert wurde. Apple übernimmt keine Verantwortung für den Betrieb dieses Geräts oder dessen Einhaltung von Sicherheits- und gesetzlichen Standards.
Bitte beachten, dass die Verwendung dieses Zubehörs mit einem Apple-Produkt die drahtlose Leistungsfähigkeit beeinträchtigen kann.
- Von Dritten angebotene Dienste können ohne vorherige Ankündigung geändert, ausgesetzt oder eingestellt werden. Sony übernimmt in diesen Fällen keine Haftung.

Kabelloser Lautsprecher
ULT FIELD 7

Markenzeichen

- Google, Android und Google Play sind Markenzeichen von Google LLC.
- Apple, das Apple-Logo, iPhone, iPod, iPod touch, Mac und macOS sind Markenzeichen von Apple Inc., die in den USA und anderen Ländern registriert sind.
- App Store ist in den USA und in anderen Ländern eine eingetragene Dienstleistungsmarke von Apple Inc.
- IOS ist in den USA und anderen Ländern eine Marke oder eine eingetragene Marke von Cisco und wird unter Lizenz verwendet.
- Microsoft, Windows und Windows Media sind entweder Marken oder eingetragene Marken der Microsoft Corporation in den USA und/oder anderen Ländern.
- Der BLUETOOTH®-Schriftzug und die Logos sind eingetragene Markenzeichen und Eigentum der Bluetooth SIG, Inc., und ihre Verwendung durch die Sony Group Corporation und ihre Tochterfirmen erfolgt in Lizenz.
- LDAC und das LDAC-Logo sind Markenzeichen der Sony Group Corporation oder ihrer Tochterfirmen.

Alle anderen Marken und eingetragenen Marken sind Marken oder eingetragene Marken der jeweiligen Eigentümer. In diesem Handbuch werden die Zeichen TM und ® nicht verwendet.

Kabelloser Lautsprecher
ULT FIELD 7

Was kann ich tun, um ein Problem zu lösen?

Wenn der Lautsprecher nicht wie erwartet funktioniert, versuchen Sie die folgenden Schritte zur Behebung des Problems.

- Finden Sie die Symptome der vorliegenden Situation in dieser Hilfe und probieren Sie die angegebenen Abhilfemaßnahmen.
- Laden Sie den Lautsprecher.
Möglicherweise können Sie einige Probleme durch Aufladen des eingebauten Akkus lösen.
- Starten Sie den Lautsprecher neu.
- Initialisieren Sie den Lautsprecher.
Dieser Vorgang setzt die Einstellungen wie Lautstärke usw. auf die Standardeinstellungen zurück und löscht alle Pairing-Informationen.
- Suchen Sie Informationen zum Thema auf der Kunden-Support-Website.
- Besuchen Sie die folgenden Support-Homepages, um Support-Informationen über Ihren Lautsprecher zu erhalten:
 - Für Kunden auf dem amerikanischen Kontinent:
<https://www.sony.com/am/support>
 - Für Kunden in Europa:
<https://www.sony.eu/support>
 - Für Kunden in China:
<https://service.sony.com.cn>
 - Für Kunden in anderen Ländern/Regionen:
<https://www.sony-asia.com/support>

Wenn die obigen Maßnahmen nicht helfen, wenden Sie sich an Ihren Sony-Händler.

Verwandtes Thema

- [Neustarten des Lautsprechers](#)
- [Initialisieren des Lautsprechers](#)

Kabelloser Lautsprecher
ULT FIELD 7

Aufladen des Lautsprechers unmöglich

- Stellen Sie sicher, dass das Netzkabel fest an den Lautsprecher angeschlossen ist. Stellen Sie sicher, dass das Netzkabel fest an eine Steckdose angeschlossen ist.
 - Laden Sie den Lautsprecher bei einer Umgebungstemperatur zwischen 5 °C und 35 °C. Beachten Sie, dass die Raumtemperatur je nach Jahreszeit, z. B. besonders im Winter, auf 5 °C oder niedriger fallen kann.
-

Verwandtes Thema

- [Laden des Lautsprechers](#)
- [Hinweise zu den Anzeigen](#)
- [Hinweise zum Aufladen](#)

Kabelloser Lautsprecher
ULT FIELD 7

Unfähig, den Lautsprecher einzuschalten, oder der Lautsprecher schaltet sich plötzlich aus

- Der eingebaute Akku kann leer oder fast verbraucht sein. Verbinden Sie den Lautsprecher zum Aufladen des Akkus über das mitgelieferte Netzkabel mit einer Steckdose.
- Die Autom. Standby-Funktion kann aktiviert worden sein. Deaktivieren Sie die Autom. Standby-Funktion.
- Wenn sich das Mikrophon zu nah am Lautsprecher befindet, kann es zu einer akustischen Rückkopplung kommen. Wenn das geschieht, kann sich der Lautsprecher je nach eingestellter Lautstärke aufgrund der Produktschutzfunktion abschalten. Ziehen Sie in diesem Fall das Netzkabel ab, warten Sie eine Weile, und schalten Sie anschließend den Lautsprecher wieder ein.

Verwandtes Thema

- [Laden des Lautsprechers](#)
- [Autom. Standby \(Stromsparen\)-Funktion](#)
- [Akustische Rückkopplung tritt auf](#)

Kabelloser Lautsprecher
ULT FIELD 7

Kein Klang/Klang nur von einem Lautsprecher/Leiser Klang/Verzerrter Klang/Brummen oder Rauschen in der Lautsprecherausgabe

- Vergewissern Sie sich, dass sowohl der Lautsprecher als auch das verbundene Gerät eingeschaltet sind.
- Stellen Sie die Lautstärke des Lautsprechers und des verbundenen Geräts höher ein.
- Je nach dem angeschlossenen BLUETOOTH-Gerät ändert die Lautstärkeeinstellung auf dem BLUETOOTH-Gerät möglicherweise nicht den Lautstärkepegel des Lautsprechers (d.h. die  (Strom)-Anzeige blinkt nicht). Wenn die Lautstärke des Lautsprechers zu niedrig erscheint, passen Sie den Lautstärkepegel des BLUETOOTH-Geräts auf einen geeigneten Pegel an und passen Sie dann den Lautstärkepegel des Lautsprechers mit den -/+ (Lautstärke)-Tasten an.
- Prüfen Sie, ob das verbundene Gerät wiedergibt.
- Stellen Sie sicher, dass Audiokabel und USB-Gerät von der AUDIO IN-Buchse und dem PLAY/CHARGE OUTPUT-Port (USB) bei der Wiedergabe im BLUETOOTH-Modus abgetrennt sind.
- Stellen Sie sicher, dass das Audiokabel fest in die AUDIO IN-Buchse während der Wiedergabe im AUDIO IN-Modus eingesteckt ist.
- Wenn Sie einen Computer an den Lautsprecher anschließen, stellen Sie sicher, dass die Audio-Ausgabeeinstellung am Computer auf ein BLUETOOTH-Gerät eingestellt ist.
- Überprüfen Sie, ob der Lautsprecher eine BLUETOOTH-Verbindung mit dem BLUETOOTH-Gerät hergestellt hat.
- Koppeln Sie den Lautsprecher und das BLUETOOTH-Gerät erneut.
- Bevor Sie mehrere Lautsprecher über BLUETOOTH-Verbindungen für die Funktion Stereopaar oder die Funktion Partyverbindung anschließen, aktualisieren Sie die vorinstallierte Software in jedem Lautsprecher auf die neueste Version.
- Wenn das an die AUDIO IN-Buchse angeschlossene Gerät monoaural ist, kann Ton nur vom linken Lautsprecher ausgegeben werden (linker Kanal).
- Wenn das verbundene Gerät eine Equalizer-Funktion hat, schalten Sie diese aus.
- Halten Sie den Lautsprecher von einem Mikrowellenherd, WLAN usw. fern.
- Bringen Sie Ihr BLUETOOTH-Gerät näher an den Lautsprecher. Wenn sich ein Hindernis zwischen dem Lautsprecher und dem BLUETOOTH-Gerät befindet, entfernen Sie dies.
- Wenn die CHARGE-Anzeige langsam blinkt, schalten Sie den Lautsprecher aus und laden den eingebauten Akku ausreichend.
- Ein Gerät mit einem eingebauten Radio oder Tuner kann nicht mit dem Lautsprecher über eine BLUETOOTH-Verbindung verbunden werden, da Rauschen in Sendungen auftreten kann.
- Stellen Sie den Lautsprecher weiter von einem Fernsehgerät, Radio oder Tuner usw. auf, da Rauschen in Sendungen auftreten kann.
- Wenn die Funktion Stereopaar oder die Funktion Partyverbindung verwendet wird und ein (oder mehrere) andere BLUETOOTH-Geräte wie eine BLUETOOTH-Maus oder eine BLUETOOTH-Tastatur am BLUETOOTH-Gerät

angeschlossen sind, beenden Sie die Verbindung zwischen diesen.

- Es gibt einige BLUETOOTH-Geräte, bei denen die BLUETOOTH-Verbindungsqualität geändert sein kann. Wenn Ihr Gerät mit dieser Funktion kompatibel ist, wählen Sie „Priorität auf stabile Verbindung (SBC)“ für die BLUETOOTH-Verbindungsqualität. Einzelheiten siehe mit dem Gerät mitgelieferte Bedienungsanleitung.
- Wählen Sie „Priorität auf stabile Verbindung (SBC)“ für die BLUETOOTH-Verbindungsqualität des Lautsprechers.
- Installieren Sie die neueste Version von „Sony | Music Center“ auf dem angeschlossenen Gerät. Wenn Sie nicht die neueste Version von „Sony | Music Center“ verwenden können oder Sie nicht den Lautsprecher und ein BLUETOOTH-Gerät über eine BLUETOOTH-Verbindung verbinden können, deinstallieren Sie „Sony | Music Center“ und installieren es erneut.
- Abhängig von der App, die auf dem angeschlossenen BLUETOOTH-Gerät verwendet wird, hören Sie möglicherweise keinen Ton. Schließen Sie in einem solchen Fall die App und starten Sie sie erneut. Dies kann dazu beitragen, das Problem zu lösen.

Verwandtes Thema

- [Laden des Lautsprechers](#)
- [Pairing und Verbindung mit BLUETOOTH-Geräten](#)
- [Hören von Musik von einem Gerät über eine BLUETOOTH-Verbindung](#)
- [Auswahl der Qualität für die Musikwiedergabe über eine BLUETOOTH-Verbindung \(Codec\)](#)
- [Hinweise zu den Anzeigen](#)

Kabelloser Lautsprecher
ULT FIELD 7

Der Klang wird bei der Verwendung leise

- Der Klang kann in den folgenden Fällen leise werden. Dies ist keine Funktionsstörung.
 - Der eingebaute Akku wird schwach und die CHARGE-Anzeige blinkt langsam, während der Lautsprecher mit Strom aus dem eingebauten Akku betrieben wird.
 - Die Umgebungstemperatur des Lautsprechers ist hoch.
 - Wenn der Klang bei der Verwendung leise wird, verfahren Sie wie folgt.
 1. Schalten Sie den Lautsprecher aus.
 2. Laden Sie den eingebauten Akku ausreichend auf.
-

Verwandtes Thema

- [Laden des Lautsprechers](#)

Kabelloser Lautsprecher
ULT FIELD 7

Das USB-Gerät wird nicht erkannt; die Wiedergabe von einer Audioquelle schlägt fehl; kein Ton kommt aus dem Lautsprecher; die Wiedergabe beginnt nicht mit dem ersten Titel

- Schalten Sie den Lautsprecher aus, schließen Sie das USB-Gerät wieder an, und schalten Sie dann den Lautsprecher wieder ein.
- Das verbundene USB-Gerät ist nicht mit dem Lautsprecher kompatibel. Überprüfen Sie die Informationen über kompatible USB-Geräte.
- Überprüfen Sie das USB-Gerät im Hinblick auf das Dateiformat. Der Lautsprecher unterstützt nicht USB-Geräte, die mit einem anderen Dateisystem als FAT16 oder FAT32 formatiert wurden.*
 - * Während der Lautsprecher die Dateisysteme FAT16 und FAT32 unterstützt, können einige USB-Geräte möglicherweise diese FAT-Dateisysteme nicht unterstützen. Um weitere Einzelheiten zu erfahren, schlagen Sie in der Gebrauchsanleitung ihres USB-Geräts nach, oder wenden Sie sich an dessen Hersteller.
- Verwenden Sie „Sony | Music Center“, um den normalen Wiedergabemodus fortzusetzen.
- Wenn das verbundene USB-Gerät partitionierten Speicherplatz hat, kann der Lautsprecher nur die in der ersten Partition gespeicherten Audiodateien abspielen.
- Der Lautsprecher kann keine verschlüsselten oder passwortgeschützten Dateien abspielen.
- Der Lautsprecher ist nicht in der Lage, Dateien abzuspielen, die mit der DRM-Technologie (Digital Rights Management) geschützt sind.
- Wenn das angeschlossene USB-Gerät nicht ordnungsgemäß funktioniert, lesen Sie die mit dem USB-Gerät gelieferte Bedienungsanleitung.

Verwandtes Thema

- [Verbinden mit einem USB-Gerät](#)
- [Wiedergeben von Musik auf einem USB-Gerät](#)

Kabelloser Lautsprecher
ULT FIELD 7

Der Ton aus dem Lautsprecher enthält Rauschen, hat Aussetzer oder ist verzerrt

- Das verbundene USB-Gerät ist nicht mit dem Lautsprecher kompatibel. Überprüfen Sie die Informationen über kompatible USB-Geräte.
 - Schalten Sie den Lautsprecher aus, schließen Sie das USB-Gerät wieder an, und schalten Sie dann den Lautsprecher wieder ein.
 - Stellen Sie sicher, dass die Audiodatei selbst kein Rauschen oder Verzerrungen enthält. Während der Codierung einer Audiodatei kann Rauschen erzeugt werden. Wenn dies der Fall ist, löschen Sie die Audiodatei und codieren Sie die ursprüngliche Audiodatei noch einmal. Wenn der Ton aus dem Lautsprecher Rauschen enthält oder immer an der gleichen Stelle der Wiedergabe verzerrt ist, deutet dies darauf hin, dass die Datei selbst ein Problem hat.
 - Die bei der Erstellung oder Codierung von Audiodateien verwendete Bitrate ist niedrig. Erhöhen Sie die Bitrate und codieren Sie die Original-Audiodatei auf dem USB-Gerät.
-

Verwandtes Thema

- [Verbinden mit einem USB-Gerät](#)

Kabelloser Lautsprecher
ULT FIELD 7

Es dauert lange, bis die Wiedergabe beginnt

In den folgenden Fällen kann es einige Zeit dauern, bis der Lautsprecher Audiodaten lädt.

- Das USB-Gerät hat viele Ordner oder Dateien.
- Das USB-Gerät hat eine sehr komplizierte Struktur.
- Das USB-Gerät hat eine Speicherkapazität, die für den Lautsprecher zu groß ist.
- Der interne Speicher des USB-Gerätes ist fragmentiert.

Unfähig, den Lautsprecher mit einem BLUETOOTH-Gerät zu koppeln

- Platzieren Sie die Lautsprecher und das BLUETOOTH-Gerät innerhalb von 1 m voneinander.
- Um die Funktion Stereopaar zum Anschließen eines weiteren Lautsprechers oder die Funktion Partyverbindung zu verwenden, koppeln Sie mit dem Lautsprecher, bei dem die  (BLUETOOTH)-Anzeige in Blau blinkt.
- Wenn die  (BLUETOOTH)-Anzeige nicht in Blau doppelt blinkt, drücken Sie die  (BLUETOOTH)-Taste etwa 2 Sekunden lang. Sie hören die Sprachführung (Pairing) vom Lautsprecher und die  (BLUETOOTH)-Anzeige beginnt doppelt zu blinken (Pairing-Modus).
- Sobald der Lautsprecher initialisiert ist, kann ein iPhone nicht in der Lage sein, mit dem Lautsprecher verbunden zu werden. Löschen Sie in diesem Fall die Pairing-Informationen auf dem iPhone und führen Sie das Pairing erneut aus.
- Prüfen Sie, ob das BLUETOOTH-Gerät eingeschaltet ist und die BLUETOOTH-Funktion auf dem Gerät aktiviert ist.
- Wenn der Lautsprecher nicht am BLUETOOTH-Gerät angezeigt wird, schalten Sie das Gerät aus und dann wieder ein. Dadurch können die Symptome verbessert werden.
- Abhängig von den Spezifikationen des Fernsehgeräts kann keine BLUETOOTH-Verbindung zwischen dem Lautsprecher und dem Fernsehgerät hergestellt werden, obwohl das Fernsehgerät über die BLUETOOTH-Funktion verfügt.

Verwandtes Thema

- [Pairing und Verbindung mit BLUETOOTH-Geräten](#)
- [Hinweise zu den Anzeigen](#)
- [Initialisieren des Lautsprechers](#)

Kabelloser Lautsprecher
ULT FIELD 7

Die Lautsprecher-Ausgabe wird unterbrochen

Während die Voreinstellung „Priorität auf Klangqualität“ für die BLUETOOTH-Verbindungsqualität gewählt ist, kann der Signalempfang am Lautsprecher je nach der Kombination des Setups an Ihrem BLUETOOTH-Gerät und den Umgebungsbedingungen schwanken. In einem solchen Fall kann das Folgende zur Lösung des Problems beitragen.

- Bewegen Sie Lautsprecher von einem Gerät wie einem Mikrowellenherd und einem WLAN-Zugangspunkt weg.
 - Es gibt einige BLUETOOTH-Geräte, bei denen die BLUETOOTH-Verbindungsqualität geändert sein kann. Wenn Ihr Gerät mit dieser Funktion kompatibel ist, wählen Sie „Priorität auf stabile Verbindung (SBC)“ für die BLUETOOTH-Verbindungsqualität. Einzelheiten siehe mit dem Gerät mitgelieferte Bedienungsanleitung.
 - Wählen Sie „Priorität auf stabile Verbindung (SBC)“ für die BLUETOOTH-Verbindungsqualität des Lautsprechers.
-

Verwandtes Thema

- [Auswahl der Qualität für die Musikwiedergabe über eine BLUETOOTH-Verbindung \(Codec\)](#)

Kabelloser Lautsprecher
ULT FIELD 7

Unfähig, ein BLUETOOTH-Gerät mit dem Lautsprecher für die Funktion Stereopaar zu verbinden

- Aktualisieren Sie die vorinstallierte Software auf die neueste Version für jeden einzelnen Lautsprecher, der für die Funktion angeschlossen werden soll.
(Ausführliche Informationen zum Aktualisierungsverfahren finden Sie unter [Aktualisierung der vorinstallierten Software](#).)
- Aktualisieren Sie „Sony | Music Center“ auf die neueste Version, bevor Sie die Funktion Stereopaar einrichten. Weitere Einzelheiten über „Sony | Music Center“ finden Sie unter folgendem URL: <https://www.sony.net/smcqa/>
- Stellen Sie sicher, dass sich die 2 Lautsprecher, die für die Funktion angeschlossen werden müssen, innerhalb eines Abstands von 1 m voneinander befinden.
- Während die Musikwiedergabe läuft, stoppen Sie die Wiedergabe, bevor Sie die Funktion Stereopaar einrichten.

Verwandtes Thema

- [Drahtlose Musikwiedergabe mit 2 Lautsprechern \(Funktion Stereopaar\)](#)
- [Funktionen Ihres „Sony | Music Center“](#)
- [Aktualisierung der vorinstallierten Software](#)

Kabelloser Lautsprecher
ULT FIELD 7

Es kann keine Verbindung mit einem Lautsprecher für die Funktion Partyverbindung hergestellt werden

- Prüfen Sie, ob das Gerät mit der Funktion Partyverbindung kompatibel ist. Geräte, die mit der Funktion drahtlose Partykette kompatibel sind, sind für den Anschluss nicht geeignet.
- Aktualisieren Sie die vorinstallierte Software auf die neueste Version für jeden einzelnen Lautsprecher, der für die Funktion angeschlossen werden soll.
(Ausführliche Informationen zum Aktualisierungsverfahren finden Sie unter [Aktualisierung der vorinstallierten Software](#).)
- Aktualisieren Sie „Sony | Music Center“ auf die neueste Version, bevor Sie die Funktion Partyverbindung einrichten. Weitere Einzelheiten über „Sony | Music Center“ finden Sie unter folgendem URL:
<https://www.sony.net/smcqa/>
- Stellen Sie sicher, dass sich alle Lautsprecher, die für die Funktion angeschlossen werden müssen, innerhalb eines Abstands von 1 m befinden.
- Während die Musikwiedergabe läuft, stoppen Sie die Wiedergabe, bevor Sie die Funktion Partyverbindung einrichten.

Verwandtes Thema

- [Genießen von drahtloser Wiedergabe mit mehreren Lautsprechern \(Funktion Partyverbindung\)](#)
- [Funktionen Ihres „Sony | Music Center“](#)
- [Aktualisierung der vorinstallierten Software](#)

Kabelloser Lautsprecher
ULT FIELD 7

Es kann kein Lautsprecher für die Funktion Partyverbindung hinzugefügt werden

- Für jede Gruppe, die mit „Sony | Music Center“ eingerichtet ist, verwenden Sie „Sony | Music Center“ zum Hinzufügen eines neuen Lautsprechers.
Weitere Einzelheiten über „Sony | Music Center“ finden Sie unter folgendem URL:
<https://www.sony.net/smcqa/>
 - Stellen Sie sicher, dass sich alle Lautsprecher, die für die Funktion angeschlossen werden müssen, innerhalb eines Abstands von 1 m befinden.
 - Während die Musikwiedergabe läuft, stoppen Sie die Wiedergabe, bevor Sie die Funktion Partyverbindung einrichten.
-

Verwandtes Thema

- [Genießen von drahtloser Wiedergabe mit mehreren Lautsprechern \(Funktion Partyverbindung\)](#)

Kabelloser Lautsprecher
ULT FIELD 7

Unfähig, den Lautsprecher gleichzeitig mit 2 Geräten (Mehrpunkt-Verbindung) zu verbinden

- Bei Verwendung der Funktion Stereopaar oder der Funktion Partyverbindung können Sie die Mehrpunkt-Verbindung nicht verwenden.
 - Je nach dem BLUETOOTH-Gerät kann es unmöglich sein, die Mehrpunkt-Verbindung zu verwenden.
-

Verwandtes Thema

- [Verbinden des Lautsprechers gleichzeitig mit 2 BLUETOOTH-Geräten \(Mehrpunkt-Verbindung\)](#)

Kabelloser Lautsprecher
ULT FIELD 7

Kein Mikrofonton

- Stellen Sie den Mikrofon-Lautstärkepegel durch Drehen des MIC- und GUITAR-Pegelknopf ein.

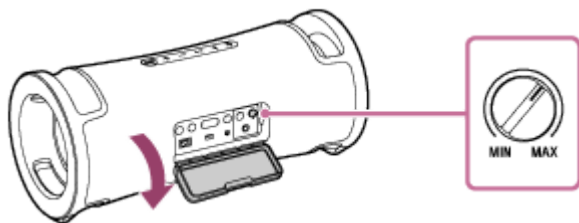

- Vergewissern Sie sich, dass das Mikrofon eingeschaltet ist.

Kabelloser Lautsprecher
ULT FIELD 7

Akustische Rückkopplung tritt auf

- Verringern Sie die Lautstärke.
- Vergrößern Sie den Abstand zwischen dem Mikrofon und dem Lautsprecher, oder ändern Sie die Richtung des Mikrofons.

Hinweis

- Wenn sich das Mikrofon zu nah am Lautsprecher befindet, kann es zu einer akustischen Rückkopplung kommen. Wenn das geschieht, kann sich der Lautsprecher je nach eingestellter Lautstärke aufgrund der Produktschutzfunktion abschalten. Ziehen Sie in diesem Fall das Netzkabel ab, warten Sie eine Weile, und schalten Sie anschließend den Lautsprecher wieder ein.

Kabelloser Lautsprecher
ULT FIELD 7

Neustarten des Lautsprechers

In Fällen wie den folgenden halten Sie die  (Strom)-Taste etwa 10 Sekunden lang gedrückt, um den Lautsprecher neu zu starten.

- Sie können den Lautsprecher nachdem er eingeschaltet wurde nicht bedienen.
- Sie können den Lautsprecher nach der Fehlersuche für Kopplungsprobleme nicht bedienen.

Der Lautsprecher wird während des Neustartvorgangs ausgeschaltet und nach Abschluss des Vorgangs wieder eingeschaltet.

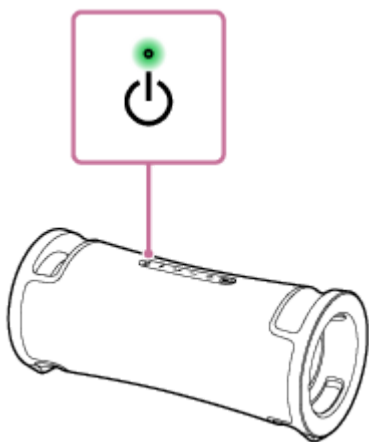

Hinweis

- Der Neustart des Lautsprechers löscht nicht seine Pairing-Informationen. Die Pairing-Informationen werden jedoch im Lautsprecher gespeichert, wenn der Lautsprecher ausgeschaltet wird. Schalten Sie den Lautsprecher nach dem Pairing des Lautsprechers mit einem neuen Gerät aus und dann wieder ein und starten Sie den Lautsprecher neu.
- Der Neustart des Lautsprechers kann die Lautstärke, die Funktion oder die Toneinstellungen ändern.

Kabelloser Lautsprecher
ULT FIELD 7

Initialisieren des Lautsprechers

Wenn der Lautsprecher nach dem Neustart nicht erfolgreich funktioniert, initialisieren Sie den Lautsprecher, um die Standardeinstellungen wiederherzustellen.

Halten Sie bei eingeschaltetem Lautsprecher die ►|| (Wiedergabe)-Taste und die ULT-Taste gedrückt, bis sich der Lautsprecher ausschaltet (5 Sekunden oder länger).

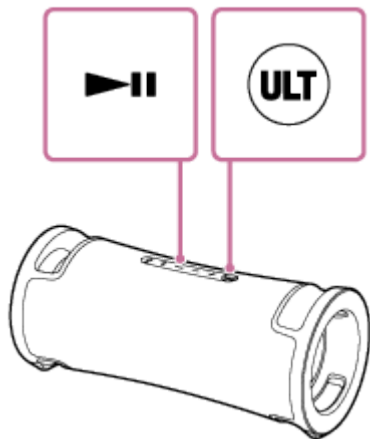

Der Lautsprecher wird initialisiert. Einstellungen wie Lautstärke usw. werden auf die Standardeinstellungen zurück gesetzt, und alle Pairing-Informationen werden gelöscht.

Hinweis

- Der Lautsprecher kann nicht initialisiert werden, während er ausgeschaltet ist.

Verwandtes Thema

- [Pairing und Verbindung mit BLUETOOTH-Geräten](#)
- [Neustarten des Lautsprechers](#)

Kabelloser Lautsprecher
ULT FIELD 7

Technische Daten

Lautsprecher

Lautsprechersystem

2-Wege, Passiver Abstrahlkörper

Lautsprechereinheit

Tieftöner-Einheit: Ca. 114 mm × 114 mm (2)

Hochtöner-Einheit: Ca. 46 mm Durchm. (2)

Allgemeines

Eingänge

- Typ A USB-Port: Unterstütztes USB-Gerät (Massenspeicherklasse)
- AUDIO IN-Buchse (Φ 3,5 mm)
- MIC/GUITAR-Buchse (Φ 6,3 mm)
Empfindlichkeit 1 mV, Impedanz 10 kΩ (bei ausgeschaltetem Gitarrenmodus.)
Empfindlichkeit 200 mV, Impedanz 500 kΩ (bei eingeschaltetem Gitarrenmodus.)

GLEICHSTROMAUSGANG

Typ A USB-Port (zum Laden des Akkus eines angeschlossenen Geräts) (Gleichstrom 5 V/MAX. 1,5 A)

Stromversorgung

- Für Kunden in Nordamerika:
Wechselstrom 120 V, 60 Hz oder mit eingebautem Lithium-Ionen-Akku
- Für Kunden in anderen Ländern/Regionen:
Wechselstrom 120 V - 240 V, 50/60 Hz oder mit eingebautem Lithium-Ionen-Akku

Leistungsaufnahme

Ca. 45 W

Leistungsaufnahme im Standby-Modus

Bei eingeschaltetem BLUETOOTH-Standby-Modus: 2 W oder weniger

Bei ausgeschaltetem BLUETOOTH-Standby-Modus: 0,5 W oder weniger

Betriebstemperaturen

5 °C - 35 °C

Abmessungen (einschließlich vorstehender Teile und Bedienelemente)

Ca. 512 mm × 224 mm × 222 mm (B/H/T)

Gewicht (einschließlich Akku)

Ca. 6,3 kg

Tipp

- Informationen zur Zeit, die zum Aufladen des eingebauten Akkus und der Akkulaufzeit erforderlich ist, während die Audiowiedergabe von einem BLUETOOTH-Gerät ausgeführt wird, finden Sie unter [Laden des Lautsprechers](#).

Kompatible iPhone-/iPod-Modelle

iPhone 14 Pro Max, iPhone 14 Pro, iPhone 14 Plus, iPhone 14, iPhone SE (3. Generation), iPhone 13 Pro Max, iPhone 13 Pro, iPhone 13, iPhone 13 mini, iPhone 12 Pro Max, iPhone 12 Pro, iPhone 12, iPhone 12 mini, iPhone SE (2. Generation), iPhone 11 Pro Max, iPhone 11 Pro, iPhone 11, iPhone XS Max, iPhone XS, iPhone XR, iPhone X, iPhone 8 Plus, iPhone 8, iPhone 7 Plus, iPhone 7, iPhone SE, iPhone 6s Plus, iPhone 6s, iPod touch (7. Generation)
(Stand: August 2023)

5-056-532-31(2) Copyright 2024 Sony Corporation