

Langaton kaiutin  
ULT FIELD 7

Malli: YY7858E

Ulkoasu ja määritykset voivat muuttua ilman ennakoilmoitusta.

## Pikaopas

## Lataa sovellus



Käyttämällä "Sony | Music Center" voit säätää taajuuskorjainta ja äänenlaatua kaiuttimessa, joka on liitetty BLUETOOTH® -yhteyden kautta. Voit myös käyttää ja toistaa eri äänilähteitä, jotka on liitetty kaiuttimeen. Jos haluat käyttää kaikkia toimintoja ja suorituskyvyn parannuksia, käytä "Sony | Music Center" ja kaiuttimen sisäisen ohjelmiston uusimpia versioita. Lisätietoja on seuraavassa.

<https://www.sony.net/elesupport/>

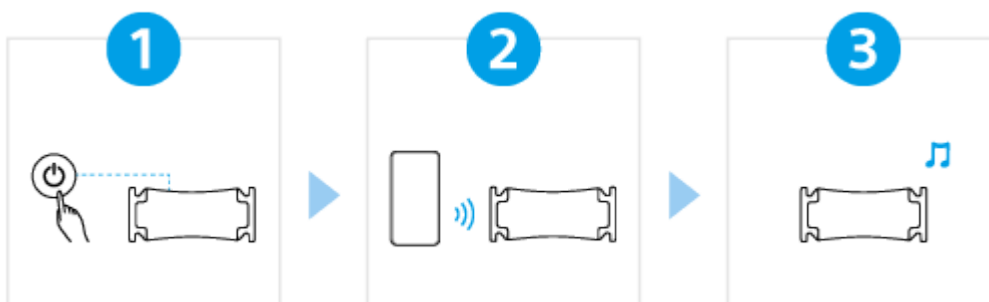

## Käytön aloittaminen

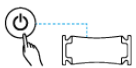

**1**

### Virran kytkeminen päälle



Paina  (virta) -painiketta. Kun käytät kaiutinta ensimmäisen kerran oston jälkeen, kaiutin siirtyy automaattisesti pariliitostilaan ja  (BLUETOOTH) -merkkivalo alkaa vilkkua kahdesti (pariliitostila).

**2**

### Yhteyden muodostaminen BLUETOOTH -laitteisiin



Käytä BLUETOOTH -laitetta pariliitoksen muodostamiseksi ja/tai BLUETOOTH -yhteyden muodostamiseksi.

Kun BLUETOOTH -yhteys on muodostettu, kaiuttimesta kuuluu ilmoitusääni ja  (BLUETOOTH) -merkkivalon aktiivisuus muuttuu vilkkuvasta palavaksi.

**3**

### Musiikin kuunteleminen



Aloita toisto BLUETOOTH -laitteella.

## Lisätoiminnot



## Fiestable

Käyttämällä "Fiestable" voit nauttia karaokesta, lisätä DJ-efektejä musiikin rinnalle ja muuttaa kaiuttimien valoja joustavasti.\*

Asenna "Fiestable" älypuhelimellesi jne. Google Play (Play Store) -kaupasta tai App Store -kaupasta.

\* Tuetut toiminnot vaihtelevat kaiuttimen mallin mukaan.

## SRS-ULT70

### Aloittaminen

[Osat ja painikkeet](#)

[Kaiuttimen kantaminen/asettaminen](#)

### Virtalähde/lataaminen

[Kaiuttimen lataaminen](#)

[Virran kytkeminen päälle](#)

[Virran sammuttaminen](#)

[BLUETOOTH-valmiustilan \(automaattinen käynnistys\) toiminnon käyttäminen](#)

[USB-laitteen, kuten älypuhelimien tai iPhoneen, lataaminen](#)

[Autom. valmiustila \(virransäästö\) -toiminto](#)

[Kaiuttimen käyttäminen pienemmällä uudelleenladattavan akun virrankulutuksella \(STAMINA\)](#)

### Valotoiminto

[Kaiuttimen valojen kytkeminen päälle/pois \(Valot-toiminto\)](#)

## Yhteyksien muodostaminen

### USB-laite

[Yhteyden muodostaminen USB-laitteeseen](#)

### BLUETOOTH-laite

[Langattomien yhteyksien muodostaminen BLUETOOTH -laitteisiin](#)

[Yhteyden muodostaminen BLUETOOTH -laitteisiin helposti "Sony | Music Center".llä BLUETOOTH -yhteyden kautta](#)

[Parin ja yhteyden muodostaminen BLUETOOTH-laitteiden avulla](#)

[Yhdistäminen tietokoneeseen BLUETOOTH-yhteyden kautta \(Windows®\)](#)

[Yhdistäminen tietokoneeseen BLUETOOTH-yhteyden kautta \(Mac\)](#)

### Monipisteyhteys

[Kaiuttimen yhdistäminen samanaikaisesti 2 BLUETOOTH-laitteeseen \(monipisteyhteys\)](#)

## Musiikin kuunteleminen

### USB-laite

[Musiikin kuunteleminen USB-laitteelta](#)

### BLUETOOTH-laite

[Musiikin kuunteleminen laitteelta BLUETOOTH -yhteyden kautta](#)

[Musiikin toiston laadun valitseminen BLUETOOTH-yhteyden kautta \(koodekki\)](#)

[Tuetut koodekit](#)

[BLUETOOTH-yhteyden katkaiseminen \(käytön jälkeen\)](#)

[BLUETOOTH-toiminnon kytkeminen päälle tai pois](#)

[Musiikin kuuntelu kannettavasta audiolaitteesta tms. langallisen yhteyden kautta](#)

### [Äänitehosteiden vaihtaminen](#)

### Stereopari-toiminto

[Musiikin kuunteleminen langattomasti 2 kaiuttimen avulla \(Stereopari-toiminto\)](#)

### Yhteys juhliin -toiminto

[Langaton toisto usealla kaiuttimella \(Yhteys juhliin -toiminto\)](#)

### Lisäominaisuudet

[Ulkoisen mikrofonin käyttäminen](#)

[Kitaran äänen kuunteleminen](#)

"Sony | Music Center" -sovelluksen käyttäminen

[Mitä voit tehdä "Sony | Music Center" -sovelluksen avulla](#)

["Sony | Music Center"-sovelluksen asentaminen](#)

"Fiestable"-sovelluksen käyttäminen

[Mitä voit tehdä "Fiestable" -sovelluksen avulla](#)

["Fiestable"-sovelluksen asentaminen](#)

Tietoja

[Tietoa merkkivaloista](#)

[Esiasennetun ohjelmiston päivittäminen](#)

Käyttöä koskevia huomautuksia

[Varotoimet](#)

[Huomautuksia lataamisesta](#)

[Huomautuksia vedenpitävyydestä ja pölytiivyydestä](#)

[Kaiuttimen kunnossapito](#)

[Tietoa langattomasta BLUETOOTH-tekniologiasta](#)

[Lisenssit](#)

[Tavaramerkit](#)

Vianmääritys

[Miten voin ratkaista ongelman?](#)

Virransyöttö

[Kaiuttimen lataaminen ei onnistu](#)

[Kaiutinta ei voi kytkeä päälle tai kaiutin sammuu äkillisesti](#)

Ääni

[Ei ääntä / ääntä vain yhdestä kaiuttimesta / alhainen äänen taso / vääristynyt ääni / huminaa tai kohinaa kaiuttimesta](#)

[Ääni pienenee käytön aikana](#)

USB-laite

[USB -laitetta ei havaita. Toisto äänilähteestä epäonnistuu. Kaiuttimesta ei kuulu ääntä. Toisto ei ala ensimmäisestä kappaleesta.](#)

[Kaiuttimesta tulevassa äänessä on kohinaa, se katkeilee tai on vääristynyt](#)

[Toiston alkaminen kestää pitkään](#)

## BLUETOOTH-laite

[Kaiuttimen ja BLUETOOTH-laitteen välille ei voi muodostaa paria](#)

[Kaiuttimen äänentoisto katkeaa](#)

[BLUETOOTH-laitteen ja kaiuttimen välille ei voi muodostaa yhteyttä Stereopari-toiminnon avulla](#)

[Kaiuttimeen ei voida muodostaa yhteyttä Yhteys juhliin -toiminnon avulla](#)

[Kaiutinta ei voida lisätä Yhteys juhliin -toimintoa varten](#)

[Kaiutinta ei voida yhdistää samanaikaisesti 2 laitteeseen \(monipisteyhteys\)](#)

## Mikrofoni

[Mikrofonista ei kuulu ääntä](#)

[Akustista kiertoa ilmenee](#)

## Palautus

[Kaiuttimen käynnistäminen uudelleen](#)

[Kaiuttimen alustaminen](#)

## Tekniset tiedot

[Tekniset tiedot](#)

## Osat ja painikkeet

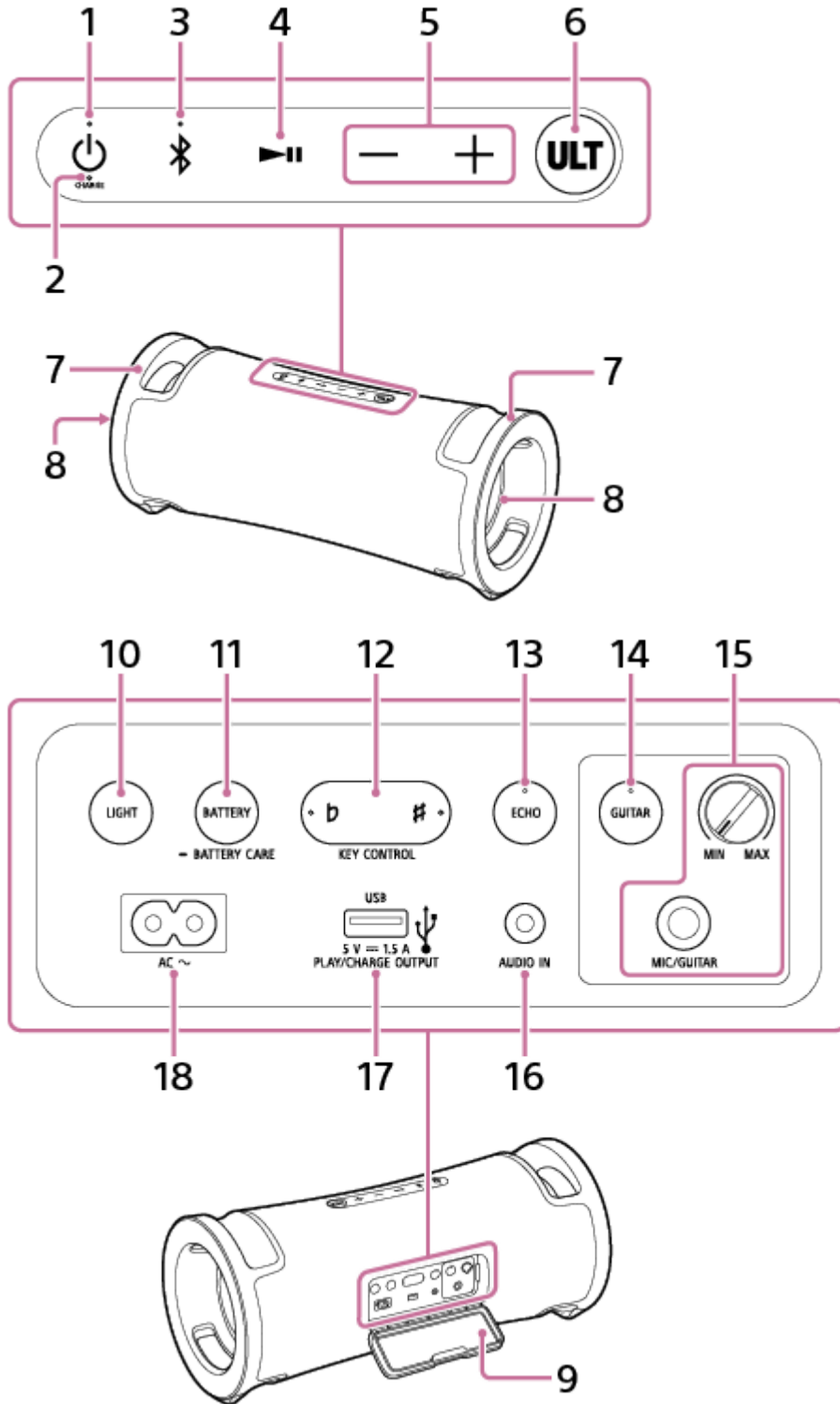

1. (virta) -painike, jossa on merkkivalo
2. CHARGE-merkkivalo
3. (BLUETOOTH) -painike, jossa on merkkivalo

4. **▶||** (toisto) -painike\*<sup>1</sup>
5. **-/+** (äänenvoimakkuus) -painikkeet
6. **ULT**-painike
7. Kahvat
8. Syttyy
9. Suojus
10. **LIGHT**-painike
11. **BATTERY**-painike/ **■** **BATTERY CARE** -painike
12. **KEY CONTROL** **▶** (alennettu) -painike, jossa on merkkivalo/ **#** (korotettu) -painike, jossa on merkkivalo
13. **ECHO**-painike, jossa on merkkivalo
14. **GUITAR**-painike, jossa on merkkivalo
15. **MIC-** ja **GUITAR**-tason (MIN/MAX) nuppi  
MIC/GUITAR -liitäntä (Φ 6,3 mm)
16. **AUDIO IN** -liitäntä (Φ 3,5 mm)\*<sup>2</sup>
17. **PLAY/CHARGE OUTPUT** (vain tasavirtalähtö) -portti (USB)\*<sup>3</sup>
18. **AC -tuloliitäntä**

\*<sup>1</sup> Pitämällä **▶||** (toisto)-painiketta painettuna noin 5 sekunnin ajan kaiutin toistaa esittelyä varten tallennetun musiikkikappaleen. Voit poistaa tämän toiminnon käytöstä painamalla **▶||** (toisto) -painiketta uudelleen.

\*<sup>2</sup> Äänikaapelin yhdistäminen poistaa käytöstä äänilähdön **BLUETOOTH**-laitteelta.

\*<sup>3</sup> USB-laitteen yhdistäminen poistaa käytöstä äänilähdöt **BLUETOOTH**-laitteelta ja **AUDIO IN** -liitäntään yhdistetyltä laitteelta.

### Huomautus

- Kaiuttimen porttia ja liitäntöjä ei ole suunniteltu vesi- ja pölytiiviksi. Älä käytä kaiutinta paikoissa, joissa kaiuttimen päälle saattaa roiskua vettä. Kun olet lopettanut kaiuttimen käytön, varmista, että suljet suojuksen kunnolla.

---

### Aiheeseen liittyvää

- [Tietoa merkkivaloista](#)

Langaton kaiutin  
ULT FIELD 7

## Kaiuttimen kantaminen/asettaminen

### Kaiuttimen kantaminen

Ennen kuin kannat kaiutinta, irrota kaikki kaiuttimeen yhdistetyt kaapelit.

Tartu vasempaan ja oikeaan kahvaan molemmin käsin, ja nosta sekä siirrä kaiutinta.

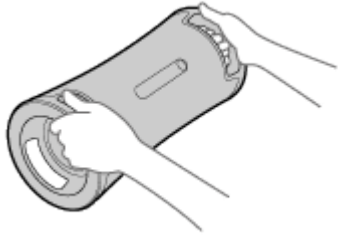

#### Huomautus

- Vältäaksesi henkilövahinkoja ja/tai omaisuusvahinkoja, aseta kätesi kunnolla kaiuttimeen kiinni, kun pidät ja kannat kaiutinta.
- Älä anna lasten tai pikkulasten olla lähellä, kun kuljetat kaiutinta.
- Jos iho on pitkään kosketuksissa kahvan kanssa valon ollessa päällä, on olemassa matalan lämpötilan palovammojen vaara. Kanna kaiutinta sen ollessa päällä kytkemällä valo (valaistustoiminto) pois päältä.

### Kaiuttimen asettaminen pystyasentoon

Kaiutin voidaan sijoittaa myös pystysuoraan asentoon.

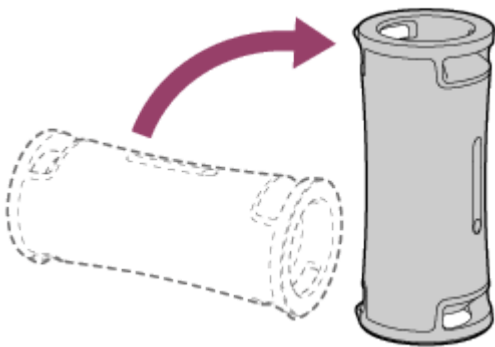

#### Aiheeseen liittyvää

- [Kaiuttimen valojen kytkeminen päälle/pois \(Valot-toiminto\)](#)



Langaton kaiutin  
ULT FIELD 7



## Kaiuttimen lataaminen

Kaiutin toimii seinäpistorasiaan liitetyn, toimitetun verkkojohdon kautta tulevilla verkkovirralla tai sisäisen uudelleenladattavan litiumioniakun syöttämällä virralla.

Kun käytät kaiutinta ensimmäisen kerran, varmista, että lataat sisäistä akkua vähintään 1 tunnin ajan ennen kaiuttimen kytkemistä päälle.

Kun sisäinen akku ladataan etukäteen, voit käyttää kaiutinta pelkästään akkuvirran avulla.

### Vihje

- Kaiuttimen sisäisen akun lataamista varten akun huolto -tilan valinta on käytettävissä tavanomaisen lataustavan lisäksi. Akun huolto -tila rajoittaa latauksen enimmäiskapasiteetiksi noin 90 % ja pidentää akun käyttöikää. Akun huolto -tilassa käytettävissä oleva toistoaika on lyhyempi kuin aika, joka on käytettävissä sisäisen akun tavanomaisella lataustavalla. Ostohetkellä kaiutin ei ole akun huolto -tilassa.
- Kun kaiutin on päällä, painamalla ja pitämällä BATTERY -painiketta/  BATTERY CARE -painiketta kaiuttimen takapuolella olevan suojuksen takaa noin 2 sekunnin ajan painettuna kaiutin siirtyy akun huoltotilaan ja kaiuttimesta kuuluu ääniohjausta (Battery Care mode, ON (akun huolto -tila, PÄÄLLÄ)). Pitämällä BATTERY -painiketta/  BATTERY CARE -painiketta painettuna vielä kerran noin 2 sekunnin ajan saat kaiuttimen pois akunhuoltotilasta ja kuulet kaiuttimesta ääniohjausta (Battery Care mode, OFF (akun huolto -tila, POIS PÄÄLTÄ)).
- Voit asettaa kaiuttimen akunhuoltotilaan tai poistaa sen sieltä myös "Sony | Music Center" -painikkeella.

### 1 Lataa kaiutin liittämällä se seinäpistorasiaan.

Kytke kaiuttimen AC -tuloliitäntä verkkovirtaan mukana toimitetulla verkkojohdolla.

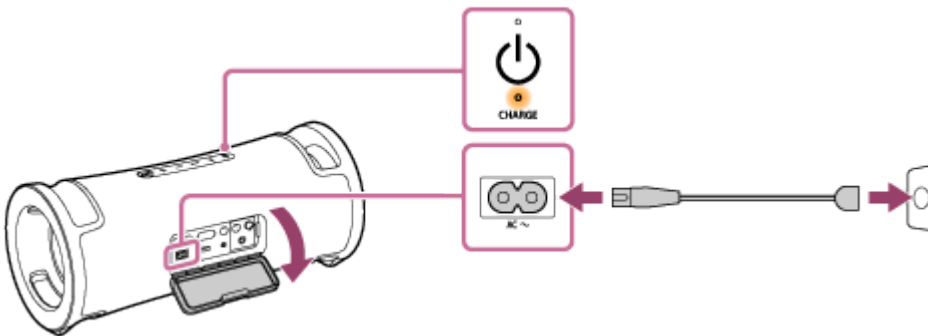

Akun lataus alkaa ja CHARGE-merkkivalo syttyy oranssina. Lataus kestää noin 5 tuntia<sup>\*</sup>, minkä jälkeen merkkivalo sammuu.

<sup>\*</sup> Aika, joka tarvitaan tyhjän akun täyteen latautumiseen (100 %), kun kaiutin on sammutettu.

Varmista irrotettuasi verkkojohdon kaiuttimesta akun lataamisen päätyttyä, että suljet suojuksen huolellisesti. Suojus on erittäin tärkeä vedenpitävyyden ja pölytiivyyden ylläpitämiseksi.

### Latauksen valmistumisen tarkastaminen

Jos sisäinen akku on täynnä, kun liität kaiuttimen seinäpistorasiaan, CHARGE-merkkivalo syttyy oranssina ja sammuu noin 1 minuutin kuluttua.

### Sisäisen uudelleenladattavan akun tason tarkastaminen

Kun olet painanut kaiuttimen takaosan suojuksen alla olevaa BATTERY-painiketta kaiuttimen ollessa kytkettynä päälle, alla luetellut toteamukset kuuluvat kaiuttimesta akun jäljellä olevan virtatason mukaan.

81 % – 100 %: "Battery fully charged" (Akku ladattu täyteen)

81 % – 90 % (akun huolto -tila): "Battery Care Mode, Fully Charged, Battery About 90%" (akun huolto -tila, ladattu täyteen, akun virtataso on noin 90 %)

61 % – 80 %: "Battery about 80%" (Akkuvirtaa noin 80 %)

41 % – 60 %: "Battery about 60%" (Akkuvirtaa noin 60 %)

21 % – 40 %: "Battery about 40%" (Akkuvirtaa noin 40 %)

1 % – 20 %: "Low Battery" (Akku vähissä)

### Vihje

- Käyttämällä "Sony | Music Center" -sovellusta voit aktivoida akun jäljellä olevaa virtatasoa koskevan toteamuksen, joka kuuluu, kun kytket kaiuttimen päälle, tai poistaa sen aktivoinnin.

## Sisäisen akun käyttöaika (kun kaiutin ei ole akun huolto -tilassa ja BLUETOOTH-yhteys on muodostettu)

- Noin 30 tuntia
  - Äänenvoimakkuuden taso: 16
  - Ääni: ULT1/2 päällä
  - Valot: pois
- Noin 25 tuntia
  - Äänenvoimakkuuden taso: 16
  - Ääni: ULT1/2 päällä
  - Valot: päällä
- Noin 3 tuntia
  - Äänenvoimakkuuden taso: 50 (ENIMM.)
  - Ääni: ULT1/2 päällä
  - Valot: päällä

## Sisäänrakennetun ladattavan akun lataamiseen tarvittava aika (kun akunhuoltotilaa ei ole aktivoitu)

- Noin 5 tuntia\*  
10 minuutin latauksella saadaan noin 3 tuntia musiikin toistoaikaa.  
(Äänenvoimakkuuden taso: 16 / Ääni: ULT1/2 päällä / Valot: pois)

\* Aika, joka tarvitaan tyhjän akun täyteen latautumiseen (100 %), kun kaiutin on sammutettu.

Yllä oleva sisäisen akun käyttöaika on mitattu käyttämällä määrittämäämme musiikkilähdettä.

Todellinen käyttöaika voi erota ilmoitetusta ajasta äänenvoimakkuuden, toistettujen kappaleiden, ympäristön lämpötilan ja käyttöolosuhteiden mukaan.

## Kun sisäisen akun virtataso on alhainen

Kun kuuluva toteamus on "Low Battery" (Akku vähissä) ja CHARGE-merkkivalo välkkyi hitaasti, sisäisen akun virtataso on alhainen ja se on ladattava. Tässä tilassa kaiutin ei pysty syöttämään virtaa muille laitteille, ja se saattaa sammua automaattisesti.

Kun akun jäljellä oleva virta laskee sellaiselle tasolle, että kaiutinta ei voi enää kytkeä päälle, kuulet toteamuksen (Battery is empty. (Akku on tyhjä.)) ja kaiutin sammuu automaattisesti. Tällaisessa tapauksessa lataa kaiutin.

Jos CHARGE -merkkivalo vilkkuu 3 kertaa oranssina ja kaiutin sammuu, kun kaiutin kytketään päälle, sisäänrakennettu akku on tyhjä ja se on ladattava.

### Vihje

- Kytke STAMINA päälle kohdassa "Sony | Music Center" vähentääksesi virrankulutusta, kun käytät ladattavaa sisäänrakennettua akkua, jotta voit nauttia musiikin toistosta pidempään.

### Huomautus

- Kun käytät kaiutinta korkealla äänenvoimakkuudella, sisäisen akun virtataso saattaa pienentyä, vaikka kaiutin olisi liitetty seinäpistorasiaan. Jos haluat käyttää kaiutinta latauksen aikana, pienennä kaiuttimen äänenvoimakkuutta. Muussa tapauksessa sammuta kaiutin ja lataa sisäistä akkua riittävästi.
- Virran enimmäissyöttö on alhaisempi, kun sisäisen akun virtataso on alhainen.
- Jos ympäristön lämpötila on erittäin alhainen tai korkea, kaiutin lopettaa sisäisen akun latauksen turvallisuussyistä. Lataus saattaa keskeytyä myös, jos lataus kestää pitkään. Jos näin käy, muuta lämpötilaa korkeammaksi tai matalammaksi, jotta käyttölämpötilaksi tulee 5 °C - 35 °C, irrota toimitettu verkkojohto ja liitä se uudelleen ja anna sitten kaiuttimen ladata sisäinen akku uudestaan.
- Älä lataa kaiuttimen sisäistä akkua paikoissa, joissa kaiuttimen päälle saattaa roiskua vettä. Mukana toimitettua verkkojohtoa sekä suojuksen takana olevia liitäntöjä ja portteja (AC IN, USB, AUDIO IN, MIC) ei ole suunniteltu vesi- ja pölytiiviiksi.
- Vaikka et aikoiisi käyttää kaiutinta pitkään aikaan, ylläpidä sisäisen akun tehoa lataamalla sitä riittävästi 6 kuukauden välein.



---

### Aiheeseen liittyvää

- [Virran kytkeminen päälle](#)
- [Huomautuksia lataamisesta](#)
- [Mitä voit tehdä "Sony | Music Center" -sovelluksen avulla](#)

## Virran kytkeminen päälle

### 1 Paina (virta) -painiketta.

Kaiuttimesta kuuluu ilmoitusääni,  (virta) -merkkivalo palaa vihreänä ja  (BLUETOOTH) -merkkivalo vilkkuu hitaasti sinisenä.

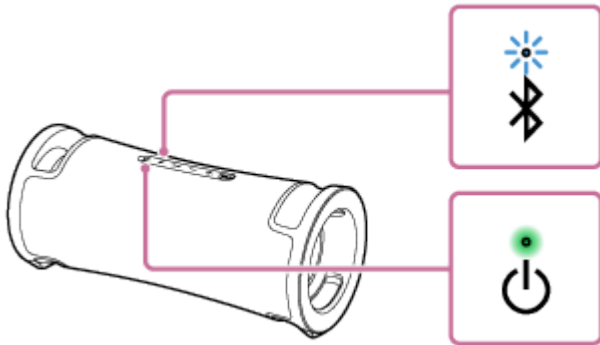

Kun kaiuttimessa ei ole parinmuodostustietoja, esimerkiksi kun käytät BLUETOOTH-toimintoa ensimmäistä kertaa ostamisen jälkeen,  (BLUETOOTH) -merkkivalo jatkaa välkkymistä kahdesti kerrallaan sinisenä.

### Huomautus

- Kun kuuluva toteamus on "Low Battery" (Akku vähissä) ja CHARGE-merkkivalo välkkyvät hitaasti, sisäisen akun virtataso on alhainen ja se on ladattava. Tässä tilassa kaiutin ei pysty syöttämään virtaa muille laitteille, ja se saattaa sammua automaattisesti.
- Kun akun jäljellä oleva virta laskee sellaiselle tasolle, että kaiutinta ei voi enää kytkeä päälle, kuulet toteamuksen (Battery is empty. (Akku on tyhjä.)) ja kaiutin sammuu automaattisesti. Tällaisessa tapauksessa lataa kaiutin.
- Jos CHARGE -merkkivalo vilkkuu 3 kertaa oranssina ja kaiutin sammuu, kun kaiutin kytketään päälle, sisäänrakennettu akku on tyhjä ja se on ladattava.



### Aiheeseen liittyvää

- [Virran sammuttaminen](#)
- [Kaiuttimen lataaminen](#)
- [Kaiuttimen valojen kytkeminen päälle/pois \(Valot-toiminto\)](#)

Langaton kaiutin  
ULT FIELD 7

## Virran sammuttaminen

### 1 Paina (virta) -painiketta.

Kaiuttimesta kuuluu ilmoitusääni, ja  (virta) -merkkivalo ja  (BLUETOOTH) -merkkivalo sammuvat.

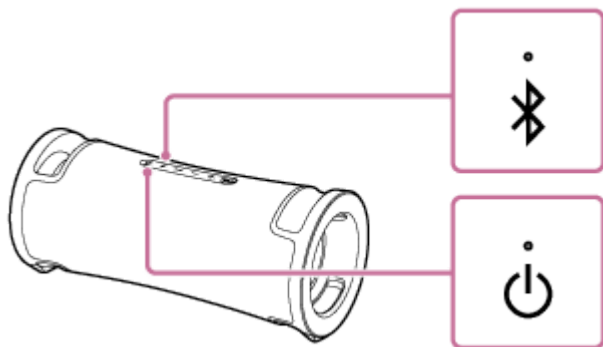

### Vihje

- Kun kaiutin on kytketty pistorasiaan mukana toimitetulla verkkojohdolla ja BLUETOOTH -valmiustilatoiminto on aktivoitu, kaiuttimen kytkeminen pois päältä sytyttää  (virta) -merkkivalon oranssiksi merkiksi siitä, että BLUETOOTH-valmiustilatoiminto on aktiivinen\*.

\* Ostohetkellä BLUETOOTH-valmiustilan toiminnon aktivointi on poistettu.

### Aiheeseen liittyvää

- [Autom. valmiustila \(virransäästö\) -toiminto](#)
- [BLUETOOTH-valmiustilan \(automaattinen käynnistys\) toiminnon käyttäminen](#)

Langaton kaiutin  
ULT FIELD 7

## BLUETOOTH-valmiustilan (automaattinen käynnistys) toiminnon käyttäminen

Kun BLUETOOTH -valmiustilatoiminto on aktivoitu, kaiutin kytkeytyy automaattisesti päälle, kun käytät BLUETOOTH -laitetta, ja aloittaa BLUETOOTH -yhteyden.

Huomaa seuraavat seikat ennen kaiuttimen käyttämistä:

- BLUETOOTH -valmiustilan toiminto kytkeytyy päälle vain, kun kaiutin on yhdistetty pistorasiaan toimitetun verkkojohdon avulla. Kun kaiutin saa virtaa ainoastaan sisäisestä uudelleenladattavasta akusta, BLUETOOTH-valmiustilan toiminnon aktivointi poistetaan.
- Muodosta pari kaiuttimen ja BLUETOOTH-laitteen välille etukäteen. Kun kaiuttimeen ei ole tallennettu pariliitostietoja, esimerkiksi kun kaiutinta käytetään ensimmäistä kertaa oston jälkeen, kaiuttimen BLUETOOTH -valmiustilatoiminto ei aktivoidu.

### 1 Kytke kaiutin päälle.

Kaiuttimesta kuuluu ilmoitusääni, ja  (virta) -merkkivalo palaa vihreänä.

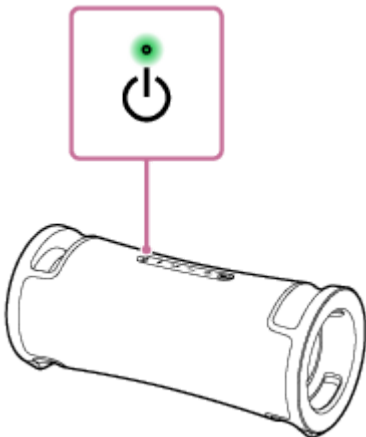

### 2 Käynnistä sovellus napauttamalla [Music Center] älypuhelimella jne.



Music Center

### 3 Napauta [ULT FIELD 7].



**4 Napauta [Settings].**



**5 Napauta [Power Option].**

**6 Valitse valintaruutu napauttamalla [Bluetooth Standby] -valintaruutua.**

Valittu valintaruutu merkitsee, että BLUETOOTH-valmiustilan toiminto on aktivoitu.

**7 Siirry takaisin kaiuttimen ylänäyttöön (näyttö vaiheessa 4).**

Asetuksiin tehty muutos tulee voimaan.

## BLUETOOTH-valmiustilan toiminnon aktivoinnin poistaminen

Kun olet yllä olevassa vaiheessa 6 , napauta [Bluetooth Standby]-valintaruutua poistaaksesi valinnan. Kun siirryt takaisin valitun kaiuttimen ylänäyttöön (näyttö vaiheessa 4 ), BLUETOOTH-valmiustilan toiminnon aktivointi poistetaan.

### Vihje

- Kun BLUETOOTH-valmiustilan toiminto on aktivoitu, (virta) -merkkivaloon syttyy oranssi valo, kun kaiutin kytketään pois päältä. (Edellyttäen, että kaiutin on kytketty pistorasiaan mukana toimitetulla verkkojohdolla.)

### Aiheeseen liittyvää

- [Kaiuttimen lataaminen](#)
- [Virran kytkeminen päälle](#)
- [Tietoa merkkivaloista](#)

Langaton kaiutin  
ULT FIELD 7

## USB-laitteen, kuten älypuhelimien tai iPhone, lataaminen

Voit ladata USB-laitteen, kuten älypuhelimien tai iPhone, yhdistämällä sen kaiuttimeen USB:n avulla. Vaikka kaiutinta ei olisi liitetty seinäpistorasiaan, sen sisäinen akku voi siirtää virtaa USB-laitteeseen.

- 1 Yhdistä USB-laite, kuten älypuhelin tai iPhone, PLAY/CHARGE OUTPUT -porttiin (USB) käyttämällä USB-kaapelia (saatavana kaupoista).

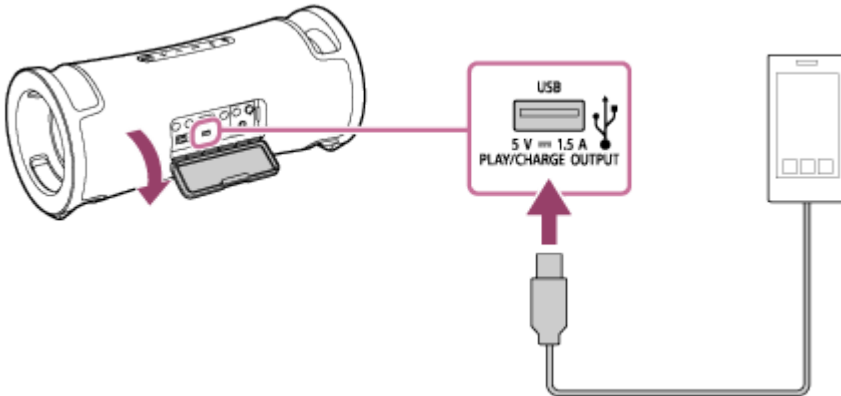

- 2 Kytke kaiutin päälle.

Kaiuttimesta kuuluu ilmoitusääni,  (virta) -merkkivalo palaa vihreänä ja kaiutin alkaa syöttämään virtaa liitettyyn USB -laitteeseen akun lataamista varten.

### Huomautus

- Kun kaiutin siirtää virtaa toiseen laitteeseen, Autom. valmiustila -toiminto kytketään pois.
- Kun kaiutin kytketään pois päältä, virransyöttö liitettyyn USB -laitteeseen päättyy.
- Hitaasti vilkkuva CHARGE -merkkivalo osoittaa, että sisäänrakennettu akku on tyhjenemässä ja se on ladattava. Tässä tilassa kaiutin ei pysty syöttämään virtaa muille laitteille, ja se saattaa sammua automaattisesti.
- Älä lataa kaiuttimen sisäistä akkua paikoissa, joissa kaiuttimen päälle saattaa roiskua vettä. Mukana toimitettua verkkojohtoa sekä suojuksen takana olevia liitäntöjä ja portteja (AC IN, USB, AUDIO IN, MIC) ei ole suunniteltu vesi- ja pölytiiviksi.
- Kun olet irrottanut USB-kaapelin kaiuttimesta akun latauksen valmistuttua, huolehdi, että suljet suojuksen kunnolla. Suojus on erittäin tärkeä vedenpitävyyden ja pölytiiviyden ylläpitämiseksi.

### Aiheeseen liittyvää

- [Kaiuttimen lataaminen](#)
- [Virran kytkeminen päälle](#)
- [Autom. valmiustila \(virransäästö\) -toiminto](#)



Langaton kaiutin  
ULT FIELD 7

## Autom. valmiustila (virransäästö) -toiminto

Seuraavan tapahtuessa kaiutin sammuu automaattisesti 15 minuutin kuluttua sisäisen uudelleenladattavan akun virran säästämiseksi.

Ostohetkellä Autom. valmiustila -toiminto on asetettuna päälle.

### Kun kaiutin on BLUETOOTH-tilassa

- Kaiutinta ei käytetä.
- Yhdistetty BLUETOOTH-laite ei toista musiikkia (ääntä) eikä sitä käytetä.

### Kun kaiutin on AUDIO IN -tilassa

- Kaiutinta ei käytetä.
- Musiikkia (ääntä) ei toisteta äänilaitteelta, joka on liitetty AUDIO IN -liitäntään, tai musiikki (äänenvoimakkuus) äänilaitteelta, joka on liitetty AUDIO IN -liitäntään, kuuluu erittäin hiljaisena.

### Kun kaiutin on USB -tilassa

- Kaiutinta ei käytetä.
- Musiikkia (ääntä) ei toisteta PLAY/CHARGE OUTPUT -porttiin (USB) liitettyssä USB -laitteessa.

#### Vihje

- Voit kytkeä Autom. valmiustila -toiminnon päälle tai pois käyttämällä "Sony | Music Center" -sovellusta.

#### Huomautus

- Tämän toiminnon poistaminen käytöstä lisää virrankulutusta, koska tuote ei sammu automaattisesti, kun sitä ei käytetä.
- Kun kaiuttimeen on kytketty mikrofoni tai kitara, Autom. Valmiustila -toiminto kytkeytyy pois päältä.
- Kun kaiutin siirtää virtaa toiseen laitteeseen, Autom. valmiustila -toiminto kytetään pois.

## Autom. valmiustila -toiminnon kytkeminen päälle / pois päältä

- 1 Kytke kaiutin päälle.
- 2 Pidä ► (toisto) -painiketta ja – (äänenvoimakkuus) -painiketta painettuna samanaikaisesti noin 5 sekuntia.
  - Kun Autom. valmiustila -toiminto kytetään pois päältä, ⏻ (virta) -merkkivalo välkkyä 3 kertaa oranssina.
  - Kun Autom. valmiustila -toiminto kytetään päälle, ⏻ (virta) -merkkivalo välkkyä kahdesti oranssina.

#### Aiheeseen liittyvää

- [Mitä voit tehdä "Sony | Music Center" -sovelluksen avulla](#)



Langaton kaiutin  
ULT FIELD 7

## Kaiuttimen käyttäminen pienemmällä uudelleenladattavan akun virrankulutuksella (STAMINA)

---

Vähennä virrankulutusta ladattavalla sisäänrakennetulla akulla kaiuttimen ollessa päällä, jotta voit käyttää kaiutinta pidempään.

### Käyttääksesi STAMINA

Ostohetkellä STAMINA -virtatila on asetettu pois päältä.

Kohdassa "Sony | Music Center", napauta kohtaa [ULT FIELD 7] - [Settings] - [Power Option] - [STAMINA], ja aseta se sitten päälle.

Kun STAMINA -virtatila on asetettu päälle, valaistustoiminto ja äänitehosteet, mukaan lukien ULT POWER SOUND, on asetettu pois päältä.

Langaton kaiutin  
ULT FIELD 7

## Kaiuttimen valojen kytkeminen päälle/pois (Valot-toiminto)

Kaiuttimen valot kytkeytyvät musiikin myötä päälle tunnelman kohentamiseksi. Kaiuttimen ostohetkellä valotoiminto on kytketty päälle.

### 1 Kytke kaiutin päälle.

Kaiuttimesta kuuluu ilmoitusääni, ja  (virta) -merkkivalo palaa vihreänä. Kaiuttimeen syttyy valo.

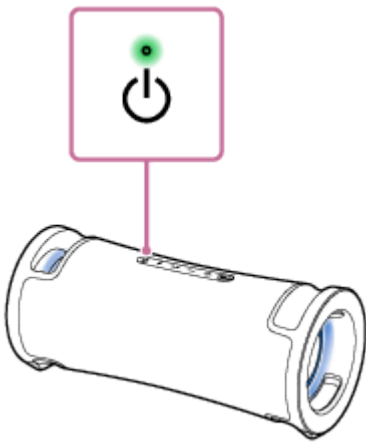

## Valaistustoiminnon kytkeminen päälle (valo päälle)/kytkeminen pois päältä (valo pois päältä)

Kytke valotoiminto päälle/pois painamalla kaiuttimen takaosan suojuksen takana olevaa LIGHT -painiketta.

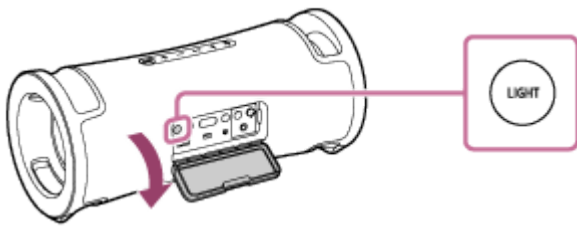

### Vihje

- Käyttämällä "Illumination"-toimintoa "Sony | Music Center" -sovelluksessa voit kytkeä valotoiminnon päälle/pois tai valita jonkun erilaisista valaistustiloista.
- Käyttämällä "Illumination" -toimintoa kohdassa "Fiestable", voit vaihtaa myös kaiuttimen valon värin.

### Huomautus

- Kun kaiuttimen valot tuntuvat kirkkailta tai häikäseviltiltä, lisää huoneeseen valoa tai sammuta valotoiminto.
- Varmista, että suljet suojuksen täysin käytettyäsi LIGHT-painiketta. Suojus on erittäin tärkeä vedenpitävyyden ja pölytiivyyden ylläpitämiseksi.

- Mitä voit tehdä "Sony | Music Center" -sovelluksen avulla
- Mitä voit tehdä "Fiestable" -sovelluksen avulla

5-056-533-11(2) Copyright 2024 Sony Corporation

Langaton kaiutin  
ULT FIELD 7

## Yhteyden muodostaminen USB-laitteeseen

### Yhteensopivat USB-laitteet

- USB-laitteet, jotka vastaavat USB-massatallennusluokkaa
- USB-laitteet, jotka on formatoitu FAT (paitsi exFAT) -tiedostojärjestelmällä

Jotkin USB-laitteet eivät ehkä toimi kaiuttimen kanssa, vaikka laitteet vastaisivat yllä olevia ehtoja. iPhone -laitteiden käyttöä USB -yhteyden kautta ei tueta.

### Huomautus

- Kun yhteys on muodostettava USB-kaapelin avulla, käytä USB-kaapelia, joka toimitettiin USB-laitteen mukana. Katso USB-laitteen mukana toimitetuista käyttöohjeista lisätietoja käytettävästä.
- Älä yhdistä kaiutinta ja USB-laitetta USB-keskittimen avulla.
- Kun USB-laite yhdistetään, kaiutin lukee kaikki USB-laitteella olevat tiedostot. Jos USB-laitteella on paljon kansioita tai tiedostoja, USB-laitteen lukeminen loppuun saattaa kestää kauan.
- Joissakin yhdistetyissä USB-laitteissa saattaa esiintyä viive, ennen kuin tämä kaiutin suorittaa jonkin toiminnon.
- Yhteensopivuutta kaikkien koodaus-/kirjoitusohjelmistojen kanssa ei voida taata. Jos USB-laitteella olevat äänitiedostot koodattiin alun perin muulla kuin yhteensopivalla ohjelmistolla, kyseisissä tiedostoissa saattaa kuulua kohinaa, niillä oleva ääni voi katketa tai niitä ei ehkä voida toistaa lainkaan.
- Tämä kaiutin ei välttämättä tue yhdistetyn USB-laitteen kaikkia toimintoja.
- Älä käytä PLAY/CHARGE OUTPUT -porttia (USB) paikoissa, joissa kaiuttimen päälle saattaa roiskua vettä. Mukana toimitettua verkkojohtoa sekä suojuksen takana olevia liitäntöjä ja portteja (AC IN, USB, AUDIO IN, MIC) ei ole suunniteltu vesi- ja pölytiiviksi.

### 1 Yhdistä USB -laite PLAY/CHARGE OUTPUT -porttiin (USB).

### Aiheeseen liittyvää

- [Musiikin kuunteleminen USB-laitteelta](#)

Langaton kaiutin  
ULT FIELD 7

## Langattomien yhteyksien muodostaminen BLUETOOTH -laitteisiin

Voit nauttia musiikista kaiuttimella langattomasti käyttämällä BLUETOOTH -laitteen BLUETOOTH -toimintoa.

### Pariliitoksen muodostaminen

Parinmuodostus on prosessi, joka vaaditaan BLUETOOTH -laitteiden tietojen vastavuoroiseen rekisteröintiin, jotta laitteiden välille voidaan muodostaa langaton yhteys.

Kun pari muodostetaan kahden tai useamman BLUETOOTH-laitteen välille, tee seuraava parinmuodostusmenettely kullekin laitteelle.

Pariliitä kaiutin ja laite manuaalisesti.

### Yhteyden muodostaminen pariliitettävyn laitteeseen

Kun laitepari on kerran yhdistetty, sitä ei tarvitse muodostaa uudelleen. Muodosta yhteys laitteisiin, jotka on jo pariliitetty kaiuttimen kanssa, käyttämällä kunkin laitteen edellyttämiä menetelmiä.

Lisätietoja pariliitos- ja yhdistämistoiminnoista on alla olevissa aiheissa.

### Aiheeseen liittyvää

- [Yhteyden muodostaminen BLUETOOTH -laitteisiin helposti "Sony | Music Center":llä BLUETOOTH -yhteyden kautta](#)
- [Parin ja yhteyden muodostaminen BLUETOOTH-laitteiden avulla](#)
- [Yhdistäminen tietokoneeseen BLUETOOTH-yhteyden kautta \(Windows®\)](#)
- [Yhdistäminen tietokoneeseen BLUETOOTH-yhteyden kautta \(Mac\)](#)

Langaton kaiutin  
ULT FIELD 7

## Yhteyden muodostaminen BLUETOOTH -laitteisiin helposti ”Sony | Music Center”-llä BLUETOOTH -yhteyden kautta

Käynnistä ”Sony | Music Center” Android™ -älypuhelimessa/iPhone yhdistääksesi kaiuttimen älypuhelimeen tai iPhone. Saat lisätietoja ”Sony | Music Center” -sovelluksesta siirtymällä seuraavaan osoitteeseen:  
<https://www.sony.net/smcqa/>



Sony Music Center



### Huomautus

- Yhteys joihinkin älypuhelimiin ja iPhone -laitteisiin voi muuttua epävakaaksi, kun yhteys muodostetaan ”Sony | Music Center” avulla. Noudata siinä tapauksessa kohdan ”[Parin ja yhteyden muodostaminen BLUETOOTH-laitteiden avulla](#)” menettelytapoja luodaksesi yhteyden kaiuttimeen.

### Aiheeseen liittyvää

- [Langattomien yhteyksien muodostaminen BLUETOOTH -laitteisiin](#)
- [Parin ja yhteyden muodostaminen BLUETOOTH-laitteiden avulla](#)
- [Yhdistäminen tietokoneeseen BLUETOOTH-yhteyden kautta \(Windows®\)](#)
- [Yhdistäminen tietokoneeseen BLUETOOTH-yhteyden kautta \(Mac\)](#)
- [Mitä voit tehdä ”Sony | Music Center” -sovelluksen avulla](#)
- [”Sony | Music Center”-sovelluksen asentaminen](#)



Langaton kaiutin  
ULT FIELD 7

## Parin ja yhteyden muodostaminen BLUETOOTH-laitteiden avulla

Parinmuodostus on prosessi, joka vaaditaan BLUETOOTH -laitteiden tietojen vastavuoroiseen rekisteröintiin, jotta laitteiden välille voidaan muodostaa langaton yhteys.

Kun pari muodostetaan kahden tai useamman BLUETOOTH-laitteen välille, tee seuraava parinmuodostusmenettely kullekin laitteelle.

Parinmuodostustiedot tallennetaan kaiuttimeen, kun kaiutin sammutetaan.

Varmista, että toimit seuraavasti ennen kaiuttimen käyttämistä:

- Aseta BLUETOOTH-laite enintään 1 m:n etäisyydelle kaiuttimesta.
- Liitä kaiutin seinäpistorasiaan toimitetun verkkojohdon avulla. Voit myös ladata sisäistä uudelleenladattavaa akkua riittävästi.
- Voit välttää äkillisten kovien äänten kuulumisen kaiuttimesta pienentämällä sekä BLUETOOTH-laitteen että kaiuttimen äänenvoimakkuutta tai lopettamalla musiikin toiston.  
BLUETOOTH-laitteesta riippuen laitteen äänenvoimakkuus voidaan synkronoida kaiuttimen äänenvoimakkuuden kanssa, kun musiikin toisto alkaa, sen jälkeen kun BLUETOOTH-yhteys on muodostettu BLUETOOTH-laitteiden ja kaiuttimen välillä.
- Ota esiin viitteeksi BLUETOOTH-laitteen mukana toimitetut käyttöohjeet.

### 1 Kytke kaiutin päälle.

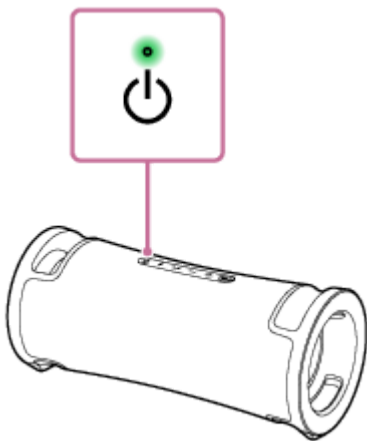

### 2 Tarkasta (BLUETOOTH) -merkkivalon tila.

**Kun merkkivalo välkkyy kahdesti kerrallaan**

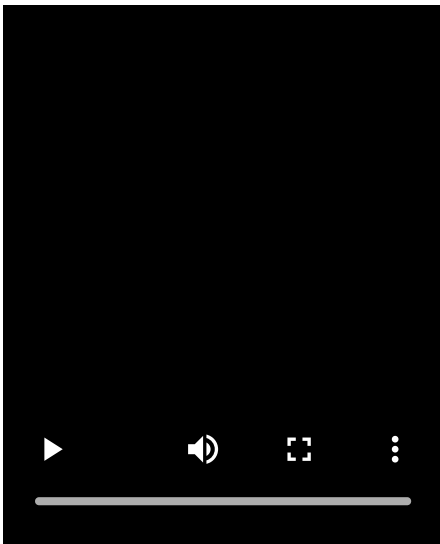

Siinä tapauksessa, että kaiuttimen ja BLUETOOTH-laitteen välille muodostetaan pari ensimmäistä kertaa ostamisen jälkeen tai siinä tapauksessa, että kaiutin on alustettu (kaiuttimessa ei ole parinmuodostustietoja), kaiutin siirtyy automaattisesti parinmuodostustilaan, kun se kytketään päälle. Siirry vaiheeseen 4 .

### Kun merkkivalo välkky hitaasti

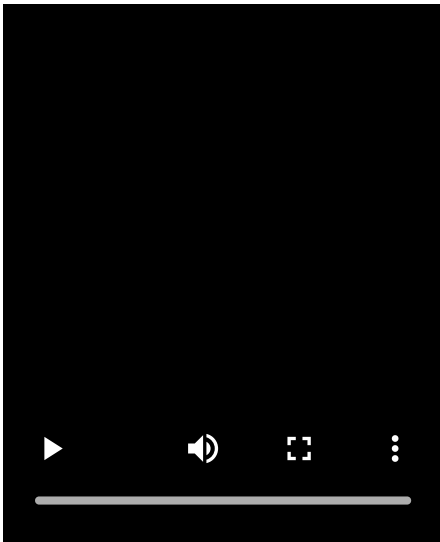

Kaiutin etsii BLUETOOTH-yhteyksiä.

- Voit muodostaa parin kaiuttimen ja toisen tai sitä seuraavan BLUETOOTH-laitteen välille (kun kaiuttimessa on muiden BLUETOOTH-laitteiden parinmuodostustiedot), kun siirryt vaiheeseen 3 .
- Voit yhdistää kaiuttimen uudelleen johonkin BLUETOOTH-laitteeseen, joka on ollut yhdistettynä kaiuttimeen aiemmin, kun siirryt vaiheeseen 4 .

Kaiutin muodostaa yhteyden automaattisesti, kun BLUETOOTH-toiminto kytketään päälle BLUETOOTH-laitteella.

BLUETOOTH-laitteesta riippuen kaiutin voi muodostaa yhteyden laitteeseen uudelleen heti kun se kytketään päälle. Saat yksityiskohtaiset ohjeet lukemalla BLUETOOTH-laitteen mukana toimitetut käyttöohjeet.

### Kun merkkivalo pysyy valaistuna

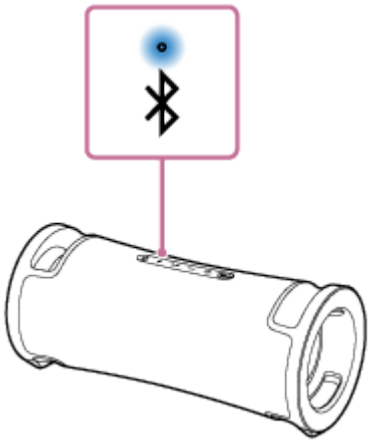

Kaiuttimen ja BLUETOOTH-laitteen välille on muodostettu yhteys.

Jos haluat muodostaa yhteyden muihin BLUETOOTH-laitteisiin, tee jokin alla olevista menettelyistä.

- Voit muodostaa parin kaiuttimen ja toisen tai sitä seuraavan BLUETOOTH-laitteen välille (kun kaiuttimessa on muiden BLUETOOTH-laitteiden parinmuodostustiedot), kun siirryt vaiheeseen **3**.
- Voit yhdistää kaiuttimen uudelleen johonkin BLUETOOTH-laitteeseen, joka on ollut yhdistettynä kaiuttimeen aiemmin, kun siirryt vaiheeseen **4**. Kaiutin muodostaa yhteyden automaattisesti, kun BLUETOOTH-toiminto kytketään päälle BLUETOOTH-laitteella.

### **3** Paina (BLUETOOTH) -painiketta.

Kuulet ääniopastusta (Pairing (Parinmuodostus)) kaiuttimesta ja  (BLUETOOTH) -merkkivalo alkaa välkkyä kahdesti kerrallaan (parinmuodostustila).

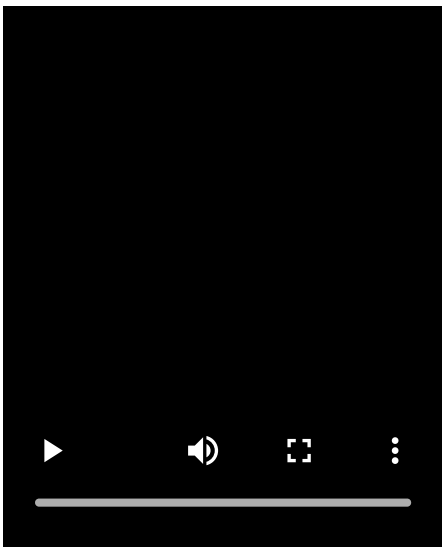

### **4** Tee parinmuodostuksen menettely BLUETOOTH-laitteella kaiuttimen havaitsemiseksi.

Kun BLUETOOTH-laitteen näytölle ilmestyy luettelo havaituista laitteista, valitse "ULT FIELD 7".

Jos todentamisavainta\* pyydetään BLUETOOTH-laitteen näytöllä, kirjoita "0000".

\* Todentamisavainta voidaan kutsua myös "salakoodiksi", "PIN-koodiksi", "PIN-numeroksi" tai "salasanaksi".

### **5** Muodosta BLUETOOTH -yhteys BLUETOOTH -laitteelta.

Kun BLUETOOTH -yhteys on muodostettu, kaiuttimesta kuuluu ilmoitusääni ja  (BLUETOOTH) -merkkivalon aktiivisuus muuttuu vilkkuvasta palavaksi.

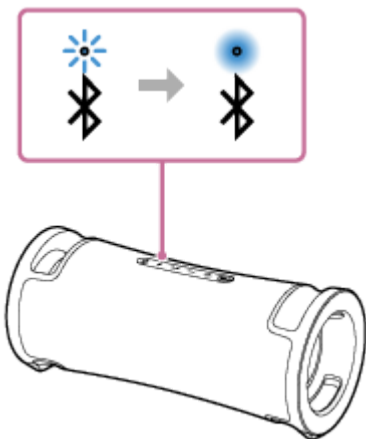

Jos BLUETOOTH-yhteys ei muodostu, toista vaiheesta **3** alkaen.

### Vihje

- Niin kauan kuin BLUETOOTH-toiminto on aktivoituna BLUETOOTH-laitteella, joka on ollut aiemmin yhdistettynä kaiuttimeen, kaiutin yhdistetään uudelleen laitteeseen heti kun kaiutin kytketään päälle.
- Yllä olevat BLUETOOTH-laitteella noudatettavat ohjeet on tarkoitettu esimerkiksi. Saat yksityiskohtaiset ohjeet lukemalla BLUETOOTH-laitteen mukana toimitetut käyttöohjeet.
- Voit suorittaa toimintoja, mukaan lukien BLUETOOTH-yhteyksien muodostaminen ja katkaiseminen, kun käytät "Sony | Music Center" -sovellusta.
- Voit yhdistää kaiuttimen samanaikaisesti enintään 2 BLUETOOTH-laitteeseen. (Monipisteyhteys)

### Huomautus

- Kaiuttimen parinmuodostustila vapautuu noin 5 minuutin kuluttua ja **ⓧ** (BLUETOOTH) -merkkivalo välkkyä hitaasti. Kun kaiuttimessa ei ole parinmuodostuksen tietoja, esimerkiksi tehdasasetuksissa, parinmuodostustilaa ei kuitenkaan vapauteta. Jos parinmuodostustila vapautetaan ennen prosessin valmistumista, toista vaiheesta **3** alkaen.
- Kaiuttimen todentamisavain on "0000". Jos muu kuin "0000" asetetaan todentamisavaimeksi BLUETOOTH-laitteella, kaiuttimeen ei voida muodostaa paria.
- Kun BLUETOOTH-laitteiden välille on muodostettu pari, paria ei tarvitse muodostaa uudelleen, paitsi seuraavissa tapauksissa:
  - Parinmuodostustiedot katoavat korjauksen jne. yhteydessä.
  - Kaiuttimen ja 8 laitteen välille on jo muodostettu pari ja parinmuodostusta yritetään uuden laitteen kanssa. Pari voidaan muodostaa kaiuttimen ja enintään 8 laitteen välille. Kun pari muodostetaan uuden laitteen kanssa, ja pari on jo muodostettu 8 laitteen kanssa, sen laitteen parinmuodostustiedot, joka yhdistettiin ensimmäisenä BLUETOOTH-yhteyden kautta, korvataan uuden laitteen tiedoilla.
  - Kaiuttimen parinmuodostustiedot on poistettu BLUETOOTH-laitteelta.
  - Kaiutin alustetaan. Kaikki parinmuodostuksen tiedot poistetaan. Jos alustat kaiuttimen, se ei ehkä pysty muodostamaan yhteyttä BLUETOOTH-laitteeseen. Pyyhi tällöin kaiuttimen parinmuodostuksen tiedot BLUETOOTH-laitteella ja tee parinmuodostusmenettely uudelleen.
- Kun USB -laite tai äänikaapeli liitetään kaiuttimen PLAY/CHARGE OUTPUT -porttiin (USB) tai AUDIO IN -liitäntään, kun kaiutin on liitetty BLUETOOTH -laitteeseen BLUETOOTH -liitäntän kautta, BLUETOOTH -laitteen ääntä ei kuulu kaiuttimesta. Jos haluat kuunnella BLUETOOTH -laitteesta tulevaa musiikkia, irrota USB -laite ja äänikaapeli.
- Pari voidaan muodostaa kaiuttimen ja usean laitteen välille, mutta musiikkia voidaan toistaa vain yhdeltä parittaiselta laitteelta kerrallaan.
- Kun käytät Stereopari-toimintoa tai Yhteys juhliin -toimintoa, et voi käyttää monipisteyhteyden toimintoa.

---

## Aiheeseen liittyvää

- Kaiuttimen yhdistäminen samanaikaisesti 2 BLUETOOTH-laitteeseen (monipisteyhteys)
- Musiikin kuunteleminen laitteelta BLUETOOTH -yhteyden kautta
- BLUETOOTH-yhteyden katkaiseminen (käytön jälkeen)

5-056-533-11(2) Copyright 2024 Sony Corporation

Langaton kaiutin  
ULT FIELD 7

## Yhdistäminen tietokoneeseen BLUETOOTH-yhteyden kautta (Windows®)

Parinmuodostus on prosessi, joka vaaditaan BLUETOOTH -laitteiden tietojen vastavuoroiseen rekisteröintiin, jotta laitteiden välille voidaan muodostaa langaton yhteys.

Laitteen ja kaiuttimen välille on muodostettava pari, jotta BLUETOOTH -yhteys voidaan muodostaa ensimmäisen kerran. Muodosta pari muiden laitteiden kanssa samalla tavalla.

Parinmuodostustiedot tallennetaan kaiuttimeen, kun kaiutin sammutetaan.

### Tuetut käyttöjärjestelmät

Windows 11, Windows 10

Tee seuraavat toimenpiteet ennen kuin aloitat.

- Aseta tietokone enintään 1 m:n etäisyydelle kaiuttimesta.
- Liitä kaiutin seinäpistorasiaan toimitetun verkkojohdon avulla. Voit myös ladata sisäistä uudelleenladattavaa akkua riittävästi.
- Ota esiin viitteeksi tietokoneen mukana toimitetut käyttöohjeet.
- Voit välttää äkillisten kovien äänten kuulumisen kaiuttimesta pienentämällä sekä tietokoneen että kaiuttimen äänenvoimakkuutta tai lopettamalla musiikin toiston.
- Kytke tietokoneesi kaiutin päälle.  
Jos tietokoneeseesi asetettu kaiuttimen asetus on  (mykistä), BLUETOOTH-kaiuttimesta ei kuulu ääntä.

– Kun tietokoneesi kaiutin on kytketty päälle:



#### 1 Kytke kaiutin päälle.

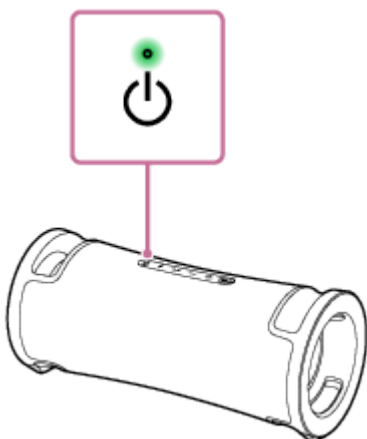

#### 2 Tarkasta (BLUETOOTH) -merkkivalon toiminto.

**Kun merkkivalo välkkyi kahdesti kerrallaan**

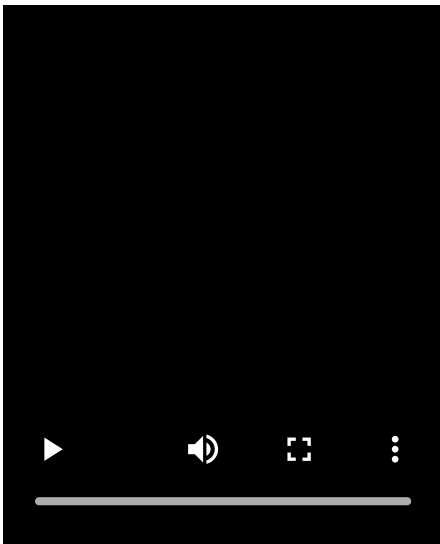

Kun muodostat parin kaiuttimen ja BLUETOOTH-laitteen välille ensimmäisen kerran kaiuttimen ostamisen tai alustamisen jälkeen (kaiuttimessa ei ole parinmuodostustietoja), kaiutin siirtyy automaattisesti parinmuodostustilaan, kun se kytketään päälle. Siirry vaiheeseen 4 .

### Kun merkkivalo välkky hitaasti

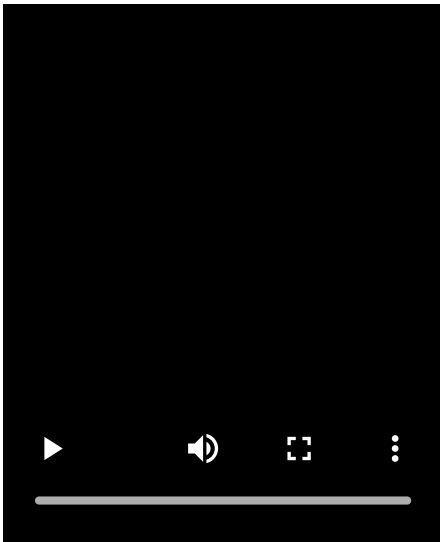

Kaiutin etsii BLUETOOTH-yhteyksiä.

- Voit muodostaa parin kaiuttimen ja toisen tai sitä seuraavan BLUETOOTH-laitteen välille (kun kaiuttimessa on muiden BLUETOOTH-laitteiden parinmuodostustiedot), kun siirryt vaiheeseen 3 .
- Voit yhdistää kaiuttimen uudelleen johonkin BLUETOOTH-laitteeseen, joka on ollut yhdistettynä kaiuttimeen aiemmin, kun siirryt vaiheeseen 6 .  
Kaiutin kytkeytyy automaattisesti tietokoneeseen vain kytkemällä tietokoneen BLUETOOTH -toiminnon päälle. BLUETOOTH-laitteesta riippuen kaiutin voi muodostaa yhteyden laitteeseen uudelleen heti kun se kytketään päälle. Saat yksityiskohtaiset ohjeet lukemalla BLUETOOTH-laitteen mukana toimitetut käyttöohjeet.

### Kun merkkivalo pysyy valaistuna

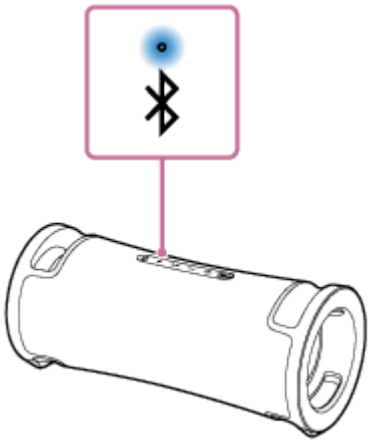

Kaiutin on jo yhdistetty johonkin BLUETOOTH-laitteeseen.

Voit yhdistää kaiuttimen toisen BLUETOOTH-laitteen kanssa tekemällä jommankumman seuraavista menettelyistä:

- Voit muodostaa parin kaiuttimen ja toisen tai sitä seuraavan BLUETOOTH-laitteen välille (kun kaiuttimessa on muiden BLUETOOTH-laitteiden parinmuodostustiedot), kun siirryt vaiheeseen **3**.
- Voit yhdistää kaiuttimen uudelleen johonkin BLUETOOTH-laitteeseen, joka on ollut yhdistettynä kaiuttimeen aiemmin, kun siirryt vaiheeseen **6**.  
Kaiutin kytkeytyy automaattisesti tietokoneeseen vain kytkemällä tietokoneen BLUETOOTH -toiminnon päälle.

### **3** Paina (BLUETOOTH) -painiketta.

Kuulet ääniopastusta (Pairing (Parinmuodostus)) kaiuttimesta ja  (BLUETOOTH) -merkkivalo alkaa välkkyä kahdesti kerrallaan (parinmuodostustila).

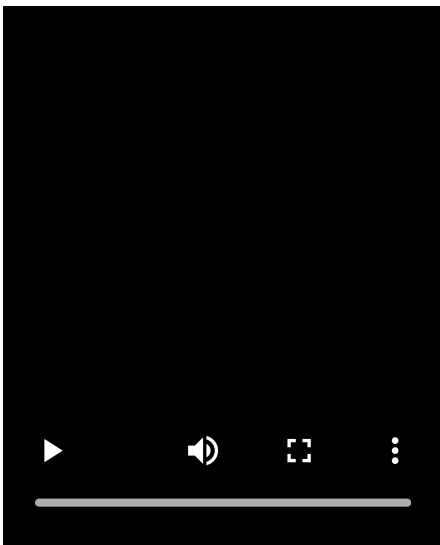

### **4** Herätä tietokone, jos se on valmius (lepo)- tai horrostilassa.

### **5** Rekisteröi kaiutin tietokoneeseen.

#### **Päällä Windows 11**

1. Napsauta [Start]-painiketta ja sitten [Settings].
2. Napsauta [Bluetooth & devices].



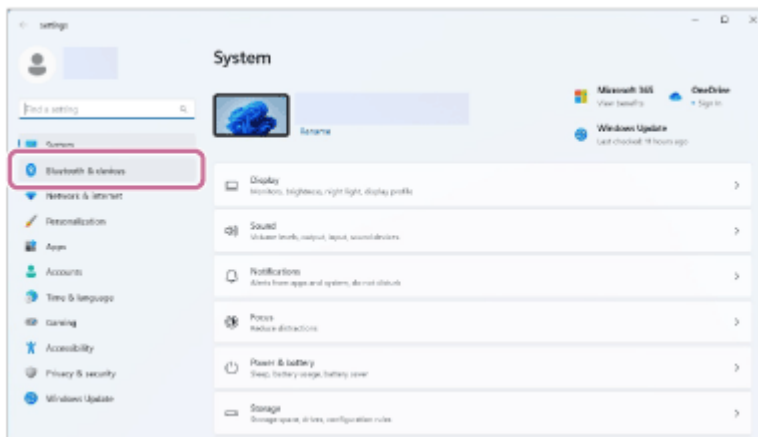

3. Ota BLUETOOTH -toiminto käyttöön napsauttamalla [Bluetooth] -kytkintä ja napsauta sitten [Add device].

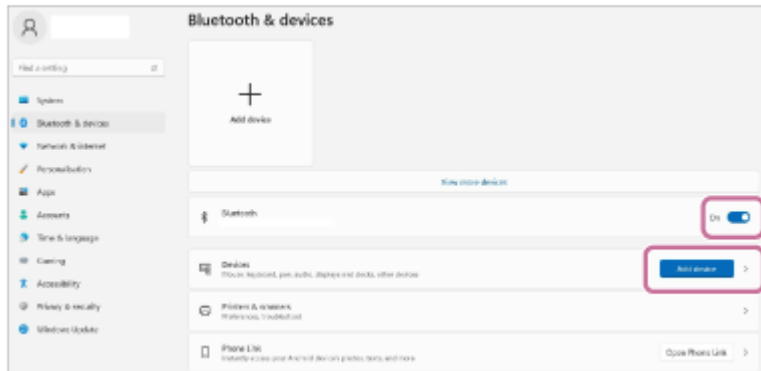

4. Napsauta [Bluetooth].

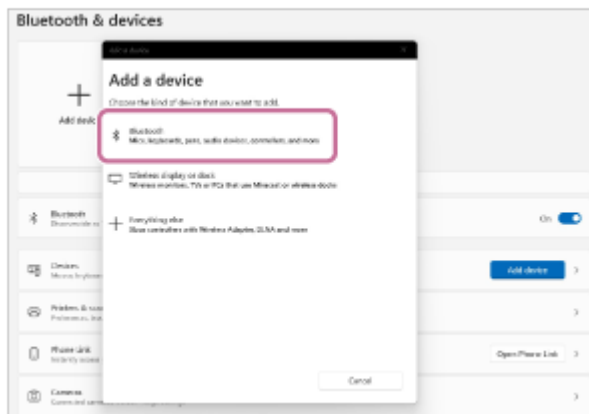

5. Valitse [ULT FIELD 7].

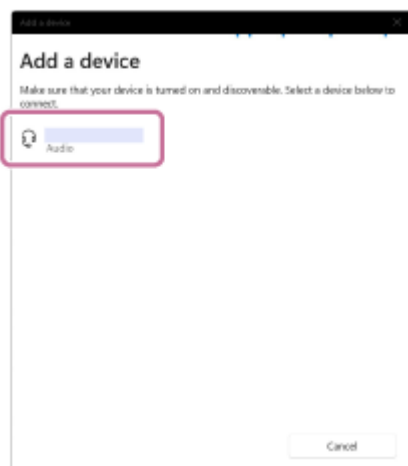

Jos todentamisavain\* vaaditaan, kirjoita "0000".

Jos [ULT FIELD 7] ei tule näkyviin, tee menettely uudelleen vaiheesta 3 alkaen.

\* Todentamisavainta voidaan kutsua myös "salakoodiksi", "PIN-koodiksi", "PIN-numeroksi" tai "salasanaksi".

6. Parinmuodostuksen jälkeen BLUETOOTH-yhteys luodaan automaattisesti ja [Connected music] tai [Connected voice, music] tulee näkyviin näytölle. Siirry vaiheeseen 7 .



## Päällä Windows 10

1. Napsauta [Start]-painiketta ja sitten [Settings].
2. Napsauta [Devices].

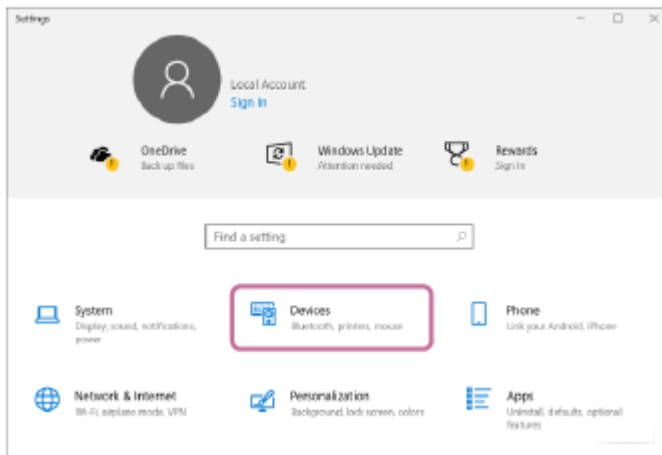

3. Napsauta [Bluetooth & other devices] -välilehteä, napsauta [Bluetooth]-kytkintä kytkeäksesi päälle BLUETOOTH-toiminnon ja napsauta sitten [Add Bluetooth or other device].

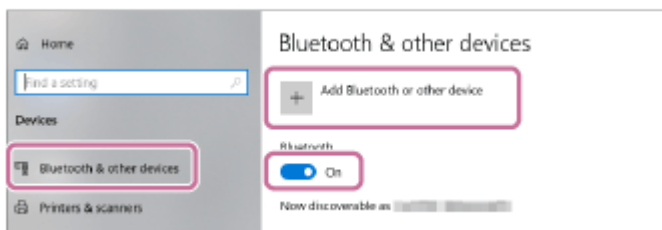

4. Napsauta [Bluetooth].

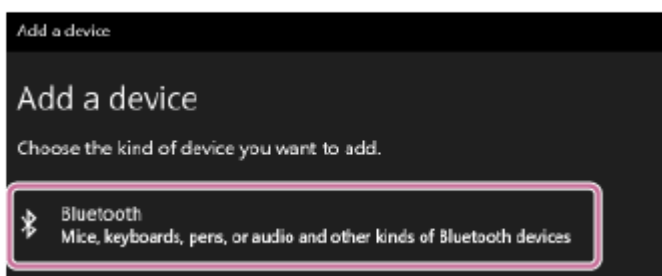

5. Valitse [ULT FIELD 7].

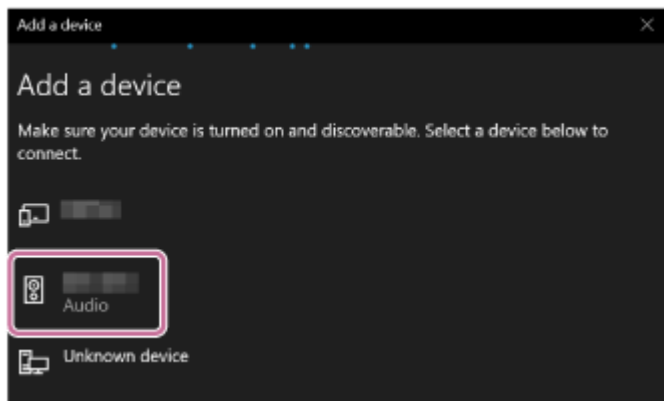

Jos todentamisavain\* vaaditaan, kirjoita "0000".

Jos [ULT FIELD 7] ei tule näkyviin, tee menettely uudelleen vaiheesta 3 alkaen.

\* Todentamisavainta voidaan kutsua myös "salakoodiksi", "PIN-koodiksi", "PIN-numeroksi" tai "salasanaksi".

6. Parinmuodostuksen jälkeen BLUETOOTH-yhteys luodaan automaattisesti ja [Connected music] tai [Connected voice, music] tulee näkyviin näytölle. Siirry vaiheeseen 7 .

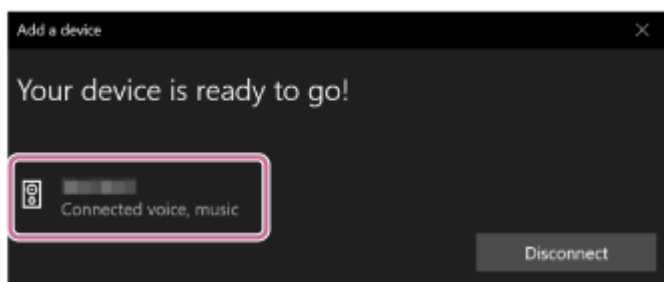

## 6 Valitse kaiutin tietokoneella.

### Päällä Windows 11

1. Napsauta [Start]-painiketta ja sitten [Settings].
2. Napsauta [Bluetooth & devices].
3. Valitse [ULT FIELD 7] ja napsauta [Connect].

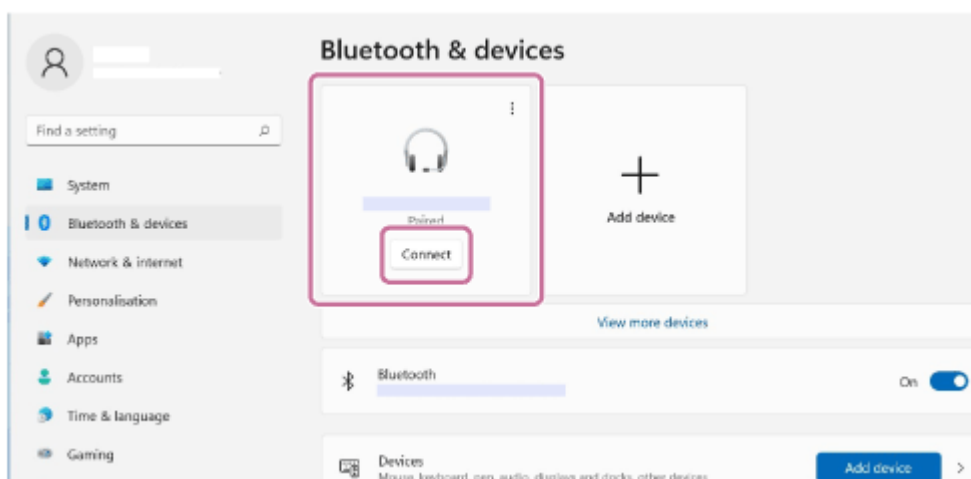

Näytöllä oleva kuvake voi näyttää erilaiselta kuin mitä todellisuudessa näet.

Kun BLUETOOTH -yhteys on muodostettu, näytössä näkyy [Connected music] tai [Connected voice, music].

Siirry vaiheeseen 7 .

### Päällä Windows 10

1. Napsauta [Start]-painiketta ja sitten [Settings].
2. Napsauta [Devices].

3. Valitse [ULT FIELD 7] kohdan "Audio" alta [Bluetooth & other devices] -välilehdeltä, ja napsauta sitten [Connect].

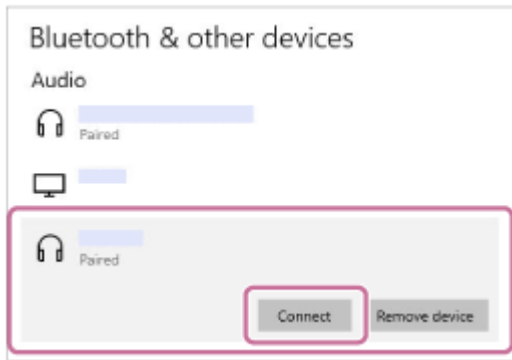

Näytöllä oleva kuvake voi näyttää erilaiselta kuin mitä todellisuudessa näet.

Kun BLUETOOTH -yhteys on muodostettu, näytössä näkyy [Connected music] tai [Connected voice, music]. Siirry vaiheeseen 7 .

### 7 Muodosta BLUETOOTH-yhteys noudattamalla näytön ohjeita.

Kun BLUETOOTH -yhteys on muodostettu, kaiuttimesta kuuluu ilmoitusääni ja  (BLUETOOTH) -merkkivalon aktiivisuus muuttuu vilkkuvasta palavaksi.

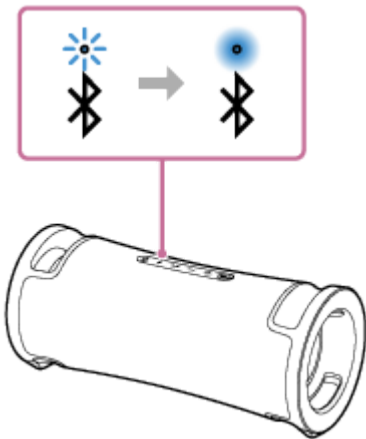

Jos yhteyden muodostusyritys epäonnistuu, toista menettely vaiheesta 3 .

### Vihje

- Yllä olevat tietokoneella noudatettavat ohjeet on tarkoitettu esimerkiksi. Saat yksityiskohtaiset ohjeet lukemalla tietokoneesi mukana toimitetut käyttöohjeet. Kaikkia tietokoneita ei ole testattu eikä niiden ole todettu toimivan yllä olevan menettelyn mukaan, eikä tämä menettely sovellu itsekoottuille tietokoneille.
- Voit yhdistää kaiuttimen samanaikaisesti enintään 2 BLUETOOTH-laitteeseen. (Monipisteyhteys)

### Huomautus

- Kaiuttimen parinmuodostustila vapautuu noin 5 minuutin kuluttua ja  (BLUETOOTH) -merkkivalo välkkyvät hitaasti. Kun kaiuttimessa ei ole parinmuodostuksen tietoja, esimerkiksi tehdasasetuksissa, parinmuodostustilaa ei kuitenkaan vapauteta. Jos parinmuodostustila vapautetaan ennen prosessin valmistumista, toista vaiheesta 3 alkaen.
- Kun BLUETOOTH-laitteiden välille on muodostettu pari, paria ei tarvitse muodostaa uudelleen, paitsi seuraavissa tapauksissa:
  - Parinmuodostustiedot katoavat korjauksen jne. yhteydessä.
  - Kaiuttimen ja 8 laitteen välille on jo muodostettu pari ja parinmuodostusta yritetään uuden laitteen kanssa. Pari voidaan muodostaa kaiuttimen ja enintään 8 laitteen välille. Kun pari muodostetaan uuden laitteen kanssa, ja pari on jo muodostettu 8 laitteen kanssa, sen laitteen parinmuodostustiedot, joka yhdistettiin ensimmäisenä BLUETOOTH-yhteyden

kautta, korvataan uuden laitteen tiedoilla.

- Kaiuttimen parinmuodostustiedot on poistettu BLUETOOTH-laitteelta.
- Kaiutin alustetaan.  
Kaikki parinmuodostuksen tiedot poistetaan. Jos alustat kaiuttimen, se ei ehkä pysty muodostamaan yhteyttä tietokoneeseen. Pyyhi tällöin kaiuttimen parinmuodostustiedot tietokoneelta ja tee parinmuodostusmenettely uudelleen.
- Pari voidaan muodostaa kaiuttimen ja usean laitteen välille, mutta musiikkia voidaan toistaa vain yhdeltä parittaiselta laitteelta kerrallaan.
- Kaiuttimen todentamisavain on "0000". Jos muu kuin "0000" asetetaan todentamisavaimeksi BLUETOOTH-laitteella, kaiuttimeen ei voida muodostaa paria.
- Kun USB -laite tai äänikaapeli liitetään kaiuttimen PLAY/CHARGE OUTPUT -porttiin (USB) tai AUDIO IN -liitäntään, kun kaiutin on liitetty BLUETOOTH -laitteeseen BLUETOOTH -liitännän kautta, BLUETOOTH -laitteen ääntä ei kuulu kaiuttimeesta. Jos haluat kuunnella BLUETOOTH -laitteesta tulevaa musiikkia, irrota USB -laite ja äänikaapeli.
- Kun käytät Stereopari-toimintoa tai Yhteys juhliin -toimintoa, et voi käyttää monipisteyhteyden toimintoa.

---

### Aiheeseen liittyvää

- [Kaiuttimen yhdistäminen samanaikaisesti 2 BLUETOOTH-laitteeseen \(monipisteyhteys\)](#)
- [Musiikin kuunteleminen laitteelta BLUETOOTH -yhteyden kautta](#)
- [BLUETOOTH-yhteyden katkaiseminen \(käytön jälkeen\)](#)

Langaton kaiutin  
ULT FIELD 7

## Yhdistäminen tietokoneeseen BLUETOOTH-yhteyden kautta (Mac)

Parinmuodostus on prosessi, joka vaaditaan BLUETOOTH-laitteiden tietojen vastavuoroiseen rekisteröintiin, jotta laitteiden välille voidaan muodostaa langaton yhteys.

Laitteen ja kaiuttimen välille on muodostettava pari, jotta BLUETOOTH -yhteys voidaan muodostaa ensimmäisen kerran. Muodosta pari muiden laitteiden kanssa samalla tavalla.

Parinmuodostustiedot tallennetaan kaiuttimeen, kun kaiutin sammutetaan.

### Tuetut käyttöjärjestelmät

macOS Monterey (versio 12.6)

Tee seuraavat toimenpiteet ennen kuin aloitat.

- Aseta tietokone enintään 1 m:n etäisyydelle kaiuttimesta.
- Liitä kaiutin seinäpistorasiaan toimitetun verkkojohdon avulla. Voit myös ladata sisäistä uudelleenladattavaa akkua riittävästi.
- Ota esiin viitteeksi tietokoneen mukana toimitetut käyttöohjeet.
- Voit välttää äkillisten kovien äänten kuulumisen kaiuttimesta pienentämällä sekä tietokoneen että kaiuttimen äänenvoimakkuutta tai lopettamalla musiikin toiston.
- Kytke tietokoneesi kaiutin päälle.  
Jos tietokoneesi kaiuttimen asetus on  (mykistys), BLUETOOTH-kaiuttimesta ei kuulu ääntä.

– Kun tietokoneesi kaiutin on kytketty päälle:



#### 1 Kytke kaiutin päälle.

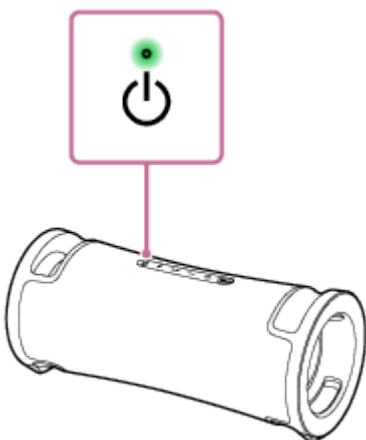

#### 2 Tarkasta (BLUETOOTH) -merkkivalon toiminto. Kun merkkivalo välkkyi kahdesti kerrallaan

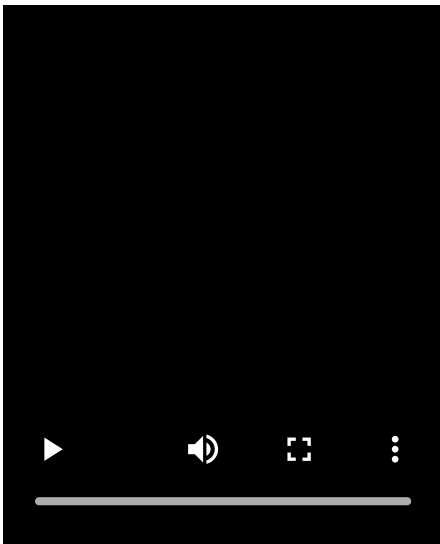

Kun muodostat parin kaiuttimen ja BLUETOOTH-laitteen välille ensimmäisen kerran kaiuttimen ostamisen tai alustamisen jälkeen (kaiuttimessa ei ole parinmuodostustietoja), kaiutin siirtyy automaattisesti parinmuodostustilaan, kun se kytketään päälle. Siirry vaiheeseen ④ .

### Kun merkkivalo välkkyi hitaasti

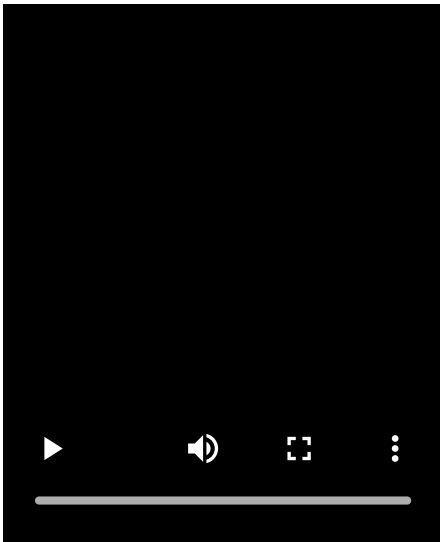

Kaiutin etsii BLUETOOTH-yhteyksiä.

- Voit muodostaa parin kaiuttimen ja toisen tai sitä seuraavan BLUETOOTH-laitteen välille (kun kaiuttimessa on muiden BLUETOOTH-laitteiden parinmuodostustiedot), kun siirryt vaiheeseen ③ .
- Voit yhdistää kaiuttimen uudelleen johonkin BLUETOOTH-laitteeseen, joka on ollut yhdistettynä kaiuttimeen aiemmin, kun siirryt vaiheeseen ④ .  
Kaiutin kytkeytyy automaattisesti tietokoneeseen vain kytkemällä tietokoneen BLUETOOTH -toiminnon päälle. BLUETOOTH-laitteesta riippuen kaiutin voi muodostaa yhteyden laitteeseen uudelleen heti kun se kytketään päälle. Saat yksityiskohtaiset ohjeet lukemalla BLUETOOTH-laitteen mukana toimitetut käyttöohjeet.

### Kun merkkivalo pysyy valaistuna

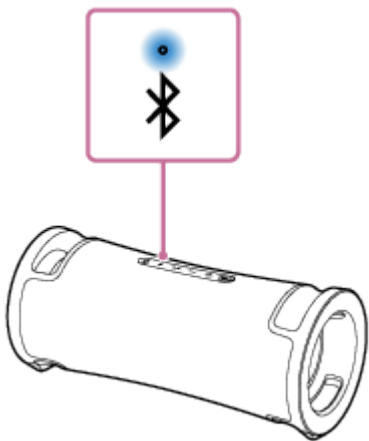

Kaiutin on jo yhdistetty johonkin BLUETOOTH-laitteeseen.

Voit yhdistää kaiuttimen toisen BLUETOOTH-laitteen kanssa tekemällä jommankumman seuraavista menettelyistä:

- Voit muodostaa parin kaiuttimen ja toisen tai sitä seuraavan BLUETOOTH-laitteen välille (kun kaiuttimessa on muiden BLUETOOTH-laitteiden parinmuodostustiedot), kun siirryt vaiheeseen **3**.
- Voit yhdistää kaiuttimen uudelleen johonkin BLUETOOTH-laitteeseen, joka on ollut yhdistettynä kaiuttimeen aiemmin, kun siirryt vaiheeseen **4**.  
Kaiutin kytkeytyy automaattisesti tietokoneeseen vain kytkemällä tietokoneen BLUETOOTH -toiminnon päälle.

### **3** Paina (BLUETOOTH) -painiketta.

Kuulet ääniopastusta (Pairing (Parinmuodostus)) kaiuttimesta ja  (BLUETOOTH) -merkkivalo alkaa välkkyä kahdesti kerrallaan (parinmuodostustila).

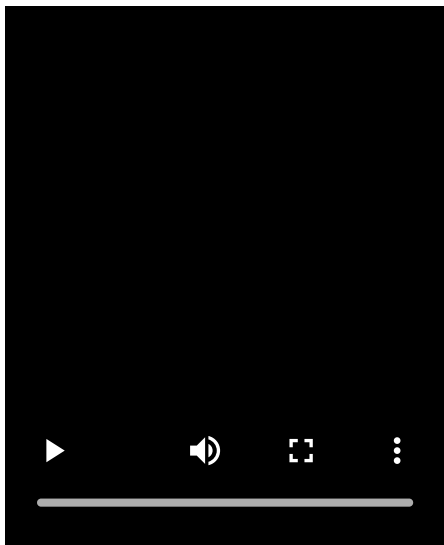

### **4** Etsi kaiutin tietokoneelta.

1. Napsauta [  (System Preferences)] - [Bluetooth] näytön oikean alareunan tehtäväpalkista.



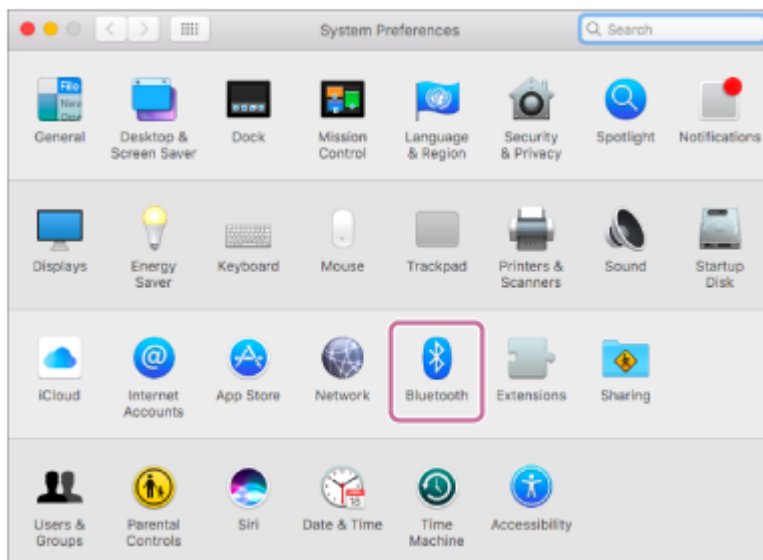

2. Valitse [ULT FIELD 7] Bluetooth-näytöltä ja napsauta [Pair].

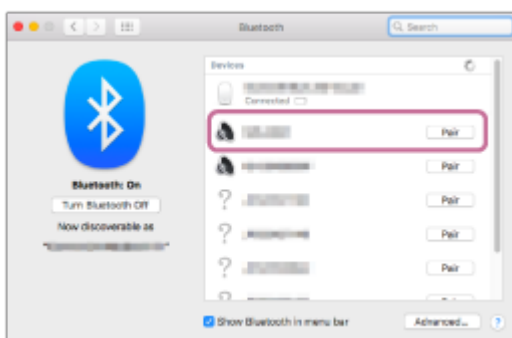

**5 Muodosta BLUETOOTH-yhteys noudattamalla näytön ohjeita.**

Kun BLUETOOTH -yhteys on muodostettu, kaiuttimesta kuuluu ilmoitusääni ja  (BLUETOOTH) -merkkivalon aktiivisuus muuttuu vilkkuvasta palavaksi.

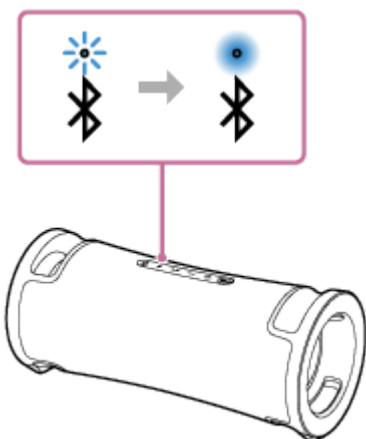

Jos yhteyden muodostusyritys epäonnistuu, toista menettely vaiheesta **3** .

**6 Napsauta kaiuttimen kuvaketta näytön oikeassa yläkulmassa ja valitse [ULT FIELD 7] kohdasta [Output Device].**

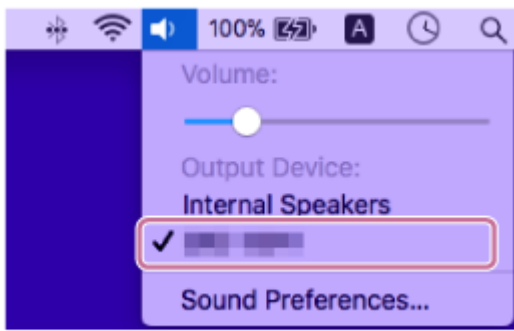

Voit alkaa toistaa tietokoneellesi tallennettua musiikkia jne.



## Vihje

- Yllä olevat tietokoneella noudatettavat ohjeet on tarkoitettu esimerkiksi. Saat yksityiskohtaiset ohjeet lukemalla tietokoneesi mukana toimitetut käyttöohjeet. Kaikkia tietokoneita ei ole testattu eikä niiden ole todettu toimivan yllä olevan menettelyn mukaan, eikä tämä menettely sovellu itsekootuille tietokoneille.
- Voit yhdistää kaiuttimen samanaikaisesti enintään 2 BLUETOOTH-laitteeseen. (Monipisteyhteys)

## Huomautus

- Kaiuttimen parinmuodostustila vapautuu noin 5 minuutin kuluttua ja  (BLUETOOTH) -merkkivalo välkkyä hitaasti. Kun kaiuttimessa ei ole parinmuodostuksen tietoja, esimerkiksi tehdasasetuksissa, parinmuodostustilaa ei kuitenkaan vapauteta. Jos parinmuodostustila vapautetaan ennen prosessin valmistumista, toista vaiheesta  alkaen.
- Kun BLUETOOTH-laitteiden välille on muodostettu pari, paria ei tarvitse muodostaa uudelleen, paitsi seuraavissa tapauksissa:
  - Parinmuodostustiedot katoavat korjauksen jne. yhteydessä.
  - Kaiuttimen ja 8 laitteen välille on jo muodostettu pari ja parinmuodostusta yritetään uuden laitteen kanssa. Pari voidaan muodostaa kaiuttimen ja enintään 8 laitteen välille. Kun pari muodostetaan uuden laitteen kanssa, ja pari on jo muodostettu 8 laitteen kanssa, sen laitteen parinmuodostustiedot, joka yhdistettiin ensimmäisenä BLUETOOTH-yhteyden kautta, korvataan uuden laitteen tiedoilla.
  - Kaiuttimen parinmuodostustiedot on poistettu BLUETOOTH-laitteelta.
  - Kaiutin alustetaan. Kaikki parinmuodostuksen tiedot poistetaan. Jos alustat kaiuttimen, se ei ehkä pysty muodostamaan yhteyttä tietokoneeseen. Pyyhi tällöin kaiuttimen parinmuodostustiedot tietokoneelta ja tee parinmuodostusmenettely uudelleen.
- Pari voidaan muodostaa kaiuttimen ja usean laitteen välille, mutta musiikkia voidaan toistaa vain yhdeltä parittaiselta laitteelta kerrallaan.
- Kaiuttimen todentamisavain on "0000". Jos muu kuin "0000" asetetaan todentamisavaimeksi BLUETOOTH-laitteella, kaiuttimeen ei voida muodostaa paria.
- Kun USB -laite tai äänikaapeli liitetään kaiuttimen PLAY/CHARGE OUTPUT -porttiin (USB) tai AUDIO IN -liitäntään, kun kaiutin on liitetty BLUETOOTH -laitteeseen BLUETOOTH -liitännän kautta, BLUETOOTH -laitteen ääntä ei kuulu kaiuttimesta. Jos haluat kuunnella BLUETOOTH -laitteesta tulevaa musiikkia, irrota USB -laite ja äänikaapeli.
- Kun käytät Stereopari-toimintoa tai Yhteys juhliin -toimintoa, et voi käyttää monipisteyhteyden toimintoa.

## Aiheeseen liittyvää

- [Kaiuttimen yhdistäminen samanaikaisesti 2 BLUETOOTH-laitteeseen \(monipisteyhteys\)](#)
- [Musiikin kuunteleminen laitteelta BLUETOOTH -yhteyden kautta](#)
- [BLUETOOTH-yhteyden katkaiseminen \(käytön jälkeen\)](#)

Langaton kaiutin  
ULT FIELD 7

## Kaiuttimen yhdistäminen samanaikaisesti 2 BLUETOOTH-laitteeseen (monipisteyhteys)

Kun kaiutin on yhdistetty samanaikaisesti 2 BLUETOOTH -laitteeseen BLUETOOTH -yhteyksien kautta, voit tehdä seuraavat toiminnot:

- Musiikin toistolähteen vaihtaminen 2 laitteen välillä  
Voit vaihtaa musiikin toistolähteen yhdestä laitteesta toiseen muodostamatta BLUETOOTH-yhteyttä uudelleen.

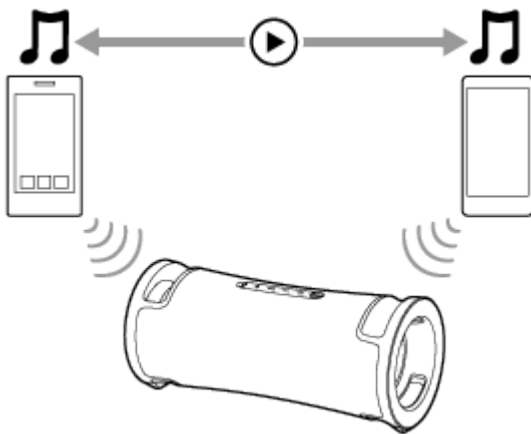

## Kaiuttimen yhdistäminen samanaikaisesti 2 laitteeseen BLUETOOTH yhteyden kautta

- 1 Jos **PLAY/CHARGE OUTPUT** -porttiin (USB) on liitetty USB -laite tai **AUDIO IN** -liitäntään on liitetty äänikaapeli, irrota ne.

Kun USB -laite on liitetty **PLAY/CHARGE OUTPUT** -porttiin (USB) tai äänikaapeli on liitetty **AUDIO IN** -liitäntään, et voi kuulla musiikkia mistään BLUETOOTH -laitteesta.

- 2 Muodosta yhteys kaiuttimen ja ensimmäisen BLUETOOTH-laitteen välille.

Saat lisätietoja BLUETOOTH-yhteyksien muodostamisesta lukemalla seuraavista sen, joka koskee laitettasi.

- [Yhteyden muodostaminen BLUETOOTH -laitteisiin helposti "Sony | Music Center":llä BLUETOOTH -yhteyden kautta](#)
- [Parin ja yhteyden muodostaminen BLUETOOTH-laitteiden avulla](#)
- [Yhdistäminen tietokoneeseen BLUETOOTH-yhteyden kautta \(Windows®\)](#)
- [Yhdistäminen tietokoneeseen BLUETOOTH-yhteyden kautta \(Mac\)](#)

- 3 Pidä kaiutin yhdistettynä ensimmäiseen BLUETOOTH -laitteeseen ja paina **⌘** (BLUETOOTH) -painiketta.

Kuulet toteamuksen (Pairing (Parinmuodostus)) kaiuttimesta ja **⌘** (BLUETOOTH) -merkkivalo alkaa välkkyä kahdesti kerrallaan (parinmuodostustila).

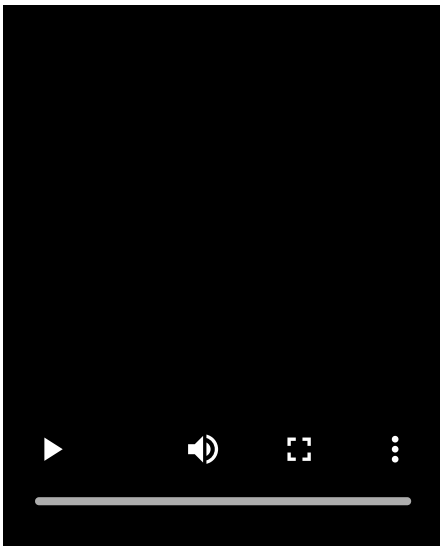

**4** Etsi kaiutin käyttämällä toista BLUETOOTH-laitetta.

**5** Muodosta BLUETOOTH-yhteys noudattamalla näytön ohjeita.

Kun BLUETOOTH -yhteys on muodostettu, kaiuttimesta kuuluu ilmoitusääni ja  (BLUETOOTH) -merkkivalon aktiivisuus muuttuu vilkkuvasta palavaksi.

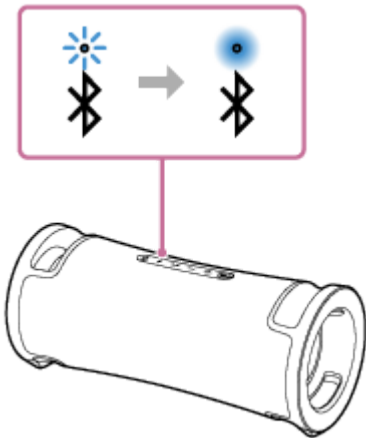

### **BLUETOOTH-laitteiden vaihtaminen monipisteyhteydessä**

Kun pidät kaiuttimen yhdistettynä 2 laitteeseen monipisteyhteydessä, voit yrittää yhdistää vielä yhden laitteen BLUETOOTH -yhteyden kautta.

Kun käytät kaiutinta ja kolmatta laitetta yrittäessäsi muodostaa BLUETOOTH-yhteyden, BLUETOOTH-yhteys yhdellä 2 laitteesta, jota käytettiin edelliseen musiikin toistoon, säilytetään, ja BLUETOOTH-yhteys toisen laitteen kanssa katkaistaan. Sen jälkeen muodostetaan BLUETOOTH-yhteys kaiuttimen ja kolmannen laitteen välille.

### **Musiikin toistaminen, kun kaiutin on yhdistetty 2 laitteeseen monipisteyhteydessä**

- Kun käytät kaiutinta musiikin toistamiseen, musiikkia aletaan toistaa siltä monipisteyhteyden laitteelta, jota käytettiin aiempaan toistoon.
- Jos haluat toistaa musiikkia toiselta (toiseksi yhdistetyltä) laitteelta monipisteyhteydessä, aloita musiikin toistaminen käyttämällä toiseksi yhdistettyä laitetta.  
Olosuhteista riippuen voit silti kuulla toistettavan musiikin samalta (ensimmäiseltä) laitteelta kaiuttimen kautta, kun aloitat toiston toiselta laitteelta. Tässä tapauksessa lopeta toisto ensimmäiseltä laitteelta. Sitten voit kuunnella toistettavaa musiikkia toiselta laitteelta.

- Niin kauan kuin BLUETOOTH-toiminto on aktivoituna BLUETOOTH-laitteella, joka on ollut aiemmin yhdistettynä kaiuttimeen, kaiutin yhdistetään uudelleen laitteeseen heti kun kaiutin kytketään päälle.
- Voit suorittaa toimintoja, mukaan lukien BLUETOOTH-yhteyksien muodostaminen ja katkaiseminen, kun käytät "Sony | Music Center" -sovellusta.

### Huomautus

- Kun käytät Stereopari-toimintoa tai Yhteys juhliin -toimintoa, et voi käyttää monipisteyhteyden toimintoa.
- BLUETOOTH-laitteesta riippuen et ehkä voi käyttää monipisteyhteyden toimintoa.
- Monipisteyhteyttä ei voida poistaa käytöstä.

---

### Aiheeseen liittyvää

- [Yhteyden muodostaminen BLUETOOTH -laitteisiin helposti "Sony | Music Center":llä BLUETOOTH -yhteyden kautta](#)
- [Parin ja yhteyden muodostaminen BLUETOOTH-laitteiden avulla](#)
- [Yhdistäminen tietokoneeseen BLUETOOTH-yhteyden kautta \(Windows®\)](#)
- [Yhdistäminen tietokoneeseen BLUETOOTH-yhteyden kautta \(Mac\)](#)

Langaton kaiutin  
ULT FIELD 7

## Musiikin kuunteleminen USB-laitteelta

Kaiutin tukee seuraavia äänitiedostomuotoja.

- MP3: tiedostopääte [.mp3]
- WMA: tiedostopääte [.wma]
- WAV: tiedostopääte [.wav]

### 1 Yhdistä USB -laite PLAY/CHARGE OUTPUT -porttiin (USB).

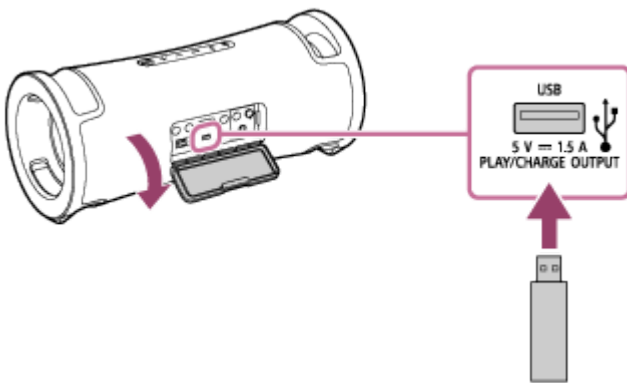

### 2 Aloita toisto painamalla ► (toisto) -painiketta.

Voit käyttää "Sony | Music Center" -sovellusta toistotoimintoihin tai musiikin vaivattomaan valitsemiseen USB-laitteen musiikkiluettelosta.

► (toisto) -painikkeella voit suorittaa myös seuraavat toiminnot.

- Toiston tauotus  
Kun toisto on käynnissä, paina ► (toisto) -painiketta. Voit aloittaa toiston uudelleen painamalla painiketta uudelleen.
- Siirtyminen seuraavaan kappaleeseen  
Kun toisto on käynnissä, paina ► (toisto) -painiketta nopeasti kaksi kertaa peräkkäin.
- Siirtyminen nykyisen tai edellisen kappaleen alkuun  
Kun toisto on käynnissä, paina ► (toisto) -painiketta nopeasti 3 kertaa peräkkäin.

### 3 Säädä äänenvoimakkuutta painamalla -/+ (äänenvoimakkuus) -painikkeita.

#### Huomautus

- Kun Stereopari-toiminto tai Yhteys juhliin -toiminto on käytössä, kaiutin ei kykene saamaan kuuluviin musiikkia, jota toistetaan USB -laitteelta, joka on yhdistetty PLAY/CHARGE OUTPUT -porttiin (USB).
- Kaiutin ei voi toistaa äänitiedostoja USB-laitteelta seuraavissa tapauksissa:
  - Yhdistetyllä USB-laitteella on yhteensä yli 2 000 äänitiedostoa.
  - Liitetyn USB -laitteen kansioden määrä ylittää 300, mukaan lukien kansio "ROOT".

Yllä annetut luvut vaihtelevat tiedosto- ja kansiorakenteen mukaan. Älä tallenna äänitiedostoja sisältävälle USB-laitteelle muun tyyppisiä tiedostoja tai tarpeettomia kansioita.

- Kaiutin voi toistaa äänitiedostoja, jotka on tallennettu 8. tason alikansioihin saakka.
- Kansiot, joissa ei ole äänitiedostoja, ohitetaan toistossa.
- Jos tiedostossa on tuettu tiedostopääte, mutta tiedoston todellinen sisältö ei vastaa päätettä, tiedoston toistamisesta voi aiheutua kohinaa kaiuttimessa tai kaiuttimen toimintahäiriö.
- Kun USB -laite on yhdistettynä PLAY/CHARGE OUTPUT -porttiin (USB), etusija annetaan äänelle, joka kuuluu USB -portista, ja BLUETOOTH -laitteesta sekä AUDIO IN -liitäntään yhdistetystä laitteesta kuuluva äänilähtö poistetaan käytöstä. BLUETOOTH -yhteyden tilan mukaan ✖(BLUETOOTH) -merkkivalo syttyy tai välkky sinisenä. Tämä ei kuitenkaan ole toimintahäiriö.
- Kun kaiuttimeen on yhdistetty USB-laite, voit edelleen kuunnella musiikkia BLUETOOTH-laitteelta, joka on yhdistetty BLUETOOTH-yhteyden kautta, tai AUDIO IN -liitäntään yhdistetyltä laitteelta, kun valitset esimerkiksi [My Library], joka on "Sony | Music Center" -sovelluksessa.
- Älä käytä PLAY/CHARGE OUTPUT -porttia (USB) paikoissa, joissa kaiuttimen päälle saattaa roiskua vettä. Mukana toimitettua verkkojohtoa sekä suojuksen takana olevia liitäntöjä ja portteja (AC IN, USB, AUDIO IN, MIC) ei ole suunniteltu vesi- ja pölytiiviksi.

---

---

## Aiheeseen liittyvää

- [Yhteyden muodostaminen USB-laitteeseen](#)

5-056-533-11(2) Copyright 2024 Sony Corporation

Langaton kaiutin  
ULT FIELD 7

## Musiikin kuunteleminen laitteelta BLUETOOTH -yhteyden kautta

Voit kuunnella musiikkia BLUETOOTH-laitteelta ja käyttää sitä kaiuttimen avulla BLUETOOTH-yhteyden kautta, jos se tukee seuraavia BLUETOOTH-profiileita.

### A2DP (Advanced Audio Distribution Profile)

Mahdollistaa korkealaatuisen äänisisällön kuuntelemisen langattomasti.

### AVRCP (Audio Video Remote Control Profile)

Mahdollistaa äänenvoimakkuuden säätämisen sekä toiston, tauotuksen ja seuraavan tai nykyisen kappaleen alkuun siirtymisen.

Toiminnot saattavat vaihdella BLUETOOTH-laitteesta riippuen. Lue myös BLUETOOTH-laitteen mukana toimitetut käyttöohjeet.

### Huomautus

- Varmista etukäteen, että BLUETOOTH-laitteen ja kaiuttimen äänenvoimakkuus on asetettu kohtuulliselle tasolle, jotta kaiuttimesta ei kuulu yhtäkkiä voimakasta ääntä. BLUETOOTH-laitteesta riippuen kaiuttimen äänenvoimakkuuden säätäminen ei ehkä ole mahdollista BLUETOOTH-laitteella, kun toisto laitteella on keskeytetty/tautettu.

### 1 Kun USB -laite tai äänikaapeli on yhdistetty PLAY/CHARGE OUTPUT -porttiin (USB) tai AUDIO IN -liitäntään, irrota laite tai kaapeli.

Kun USB -laite tai äänikaapeli on yhdistetty PLAY/CHARGE OUTPUT -porttiin (USB) tai AUDIO IN -liitäntään, et kuule musiikkia mistään BLUETOOTH -laitteesta.

### 2 Muodosta yhteys kaiuttimen ja BLUETOOTH-laitteen välille.

Kun BLUETOOTH -yhteys on muodostettu, kaiuttimesta kuuluu ilmoitusääni ja  (BLUETOOTH) -merkkivalon aktiivisuus muuttuu vilkkuvasta palavaksi.

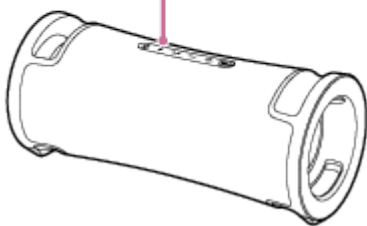
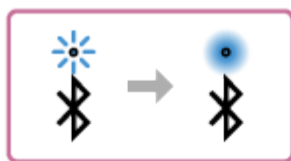

### 3 Aloita toisto BLUETOOTH-laitteella.

### 4 Säädä äänenvoimakkuutta painamalla +/- (äänenvoimakkuus) -painikkeita tai käyttämällä BLUETOOTH -laitetta.



Kun painat -/+ (äänenvoimakkuus) -painikkeita tai säädät äänenvoimakkuutta BLUETOOTH -laitteessa, ⏻ (virta) -merkkivalo vilkkuu kerran tai 3 kertaa.

Käyttämstäsi BLUETOOTH -laitteesta riippuen ⏻ (virta) -merkkivalo ei ehkä vilku, vaikka säädät äänenvoimakkuutta BLUETOOTH -laitteessa.

Paina ja pidä alhaalla -/+ (äänenvoimakkuus) -painikkeita nopeaa säätöä varten.

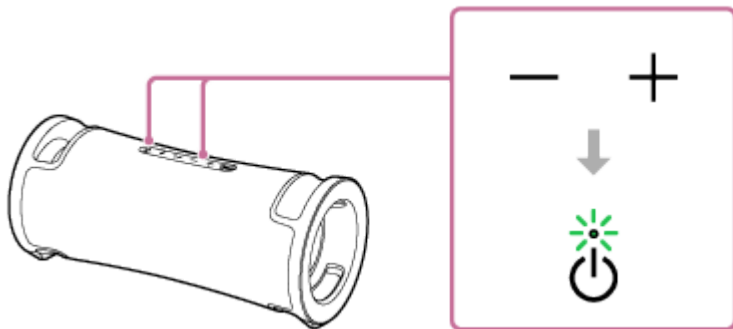

Toiston aikana voit käyttää ►► (toisto) -painiketta seuraavien toimintojen suorittamiseen.

### Tauota

Tauota painamalla ►► (toisto) -painiketta toiston aikana. Peruuta tauotus painamalla sitä uudelleen.

### Siirry seuraavan kappaleen alkuun

Paina ►► (toisto) -painiketta nopeasti kaksi kertaa toiston aikana.

### Siirry nykyisen tai edellisen kappaleen alkuun\*

Paina ►► (toisto) -painiketta nopeasti 3 kertaa toiston aikana.

\* Toiminnot vaihtelevat käytettävän BLUETOOTH-laitteen mukaan.

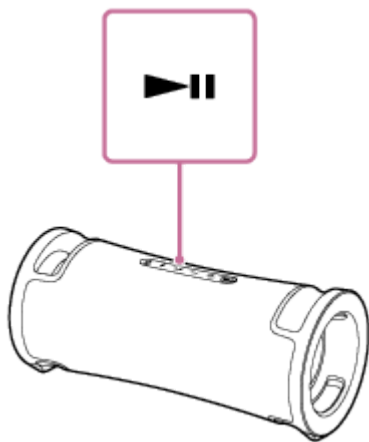

### Vihje

- Niin kauan kuin kaiutin on yhdistettynä pistorasiaan verkkojohdon (toimitettu) avulla, kaiuttimen sisäinen akku kykenee latautumaan, vaikka musiikin toisto kaiuttimesta olisi käynnissä. Kaiuttimen käytöstä riippuen täyteen latautuminen voi kuitenkin kestää kauan. Kun aiot käyttää kaiutinta akun latauksen aikana, pienennä kaiuttimen äänenvoimakkuutta, tai kytke kaiutin pois päältä ja anna akun latautua täysin ennen kuin käytät kaiutinta.
- Kaiutin tukee sisällön suojausta SCMS-T -menetelmällä. Voit kuunnella musiikkia (tai ääntä) kaiuttimen kautta älypuhelimesta tai matkapuhelimesta, joka tukee SCMS-T -menetelmää.
- Kun asetat kaiuttimen äänenvoimakkuuden korkeimmalle tai alhaisimmalle tasolle, ⏻ (virta) -merkkivalo välkky 3 kertaa.
- Pitämällä ►► (toisto)-painiketta painettuna noin 5 sekunnin ajan kaiutin toistaa esittelyä varten tallennetun musiikkikappaleen. Voit poistaa tämän toiminnon käytöstä painamalla ►► (toisto) -painiketta uudelleen.

## Huomautus

- Jos tiedonsiirto-olosuhteet ovat heikot, BLUETOOTH-laite saattaa reagoida kaiuttimella tehtäviin toimintoihin virheellisesti.
- Kun musiikin toisto on käynnissä BLUETOOTH -laitteella, älä liitä laitetta PLAY/CHARGE OUTPUT -porttiin (USB) tai AUDIO IN -liitäntään. Laitteen liittäminen PLAY/CHARGE OUTPUT -porttiin (USB) tai AUDIO IN -liitäntään asettaa kaiuttimen automaattisesti USB- tai AUDIO IN -tilaan, eikä musiikki kuulu mistään BLUETOOTH -laitteesta.
- Kun kaiuttimen PLAY/CHARGE OUTPUT -porttiin (USB) tai AUDIO IN -liitäntään on yhdistetty laite, voit edelleen kuunnella musiikkia BLUETOOTH -laitteelta, joka on yhdistetty BLUETOOTH -yhteyden avulla, kun valitset esimerkiksi [My Library] kohdasta "Sony | Music Center".
- Kun käytät laitetta hyvin kuumissa paikoissa, äänenvoimakkuus saattaa pienentyä sisäisen akun suojelemiseksi.
- Virran enimmäissyöttö on alhaisempi, kun sisäisen akun virtataso on alhainen.
- BLUETOOTH-laitteesta riippuen äänenvoimakkuuden säätäminen tai äänilähtöasetuksen asettaminen yhdistetyllä laitteella voi olla tarpeen.
- Huminaa tai äänen katkeamista voi esiintyä riippuen kaiuttimeen yhdistetystä BLUETOOTH-laitteesta, tiedonsiirtoympäristöstä tai käyttöympäristöstä.

---

## Aiheeseen liittyvää

- [BLUETOOTH-yhteyden katkaiseminen \(käytön jälkeen\)](#)
- [Kaiuttimen lataaminen](#)

Langaton kaiutin  
ULT FIELD 7

## Musiikin toiston laadun valitseminen BLUETOOTH-yhteyden kautta (koodekki)

"Äänenlaatu etusijalla"- ja "Vakaa yhteys etusijalla" -asetukset ovat saatavilla kaiuttimessa BLUETOOTH-yhteyden laatua varten. "Äänenlaatu etusijalla" -asetus tarjoaa yhteensopivuuden sekä SBC:n että AAC:n ja LDAC:n kanssa musiikin toistoa varten korkealaatuisella äänellä, kun taas "Vakaa yhteys etusijalla" -asetus mahdollistaa musiikin toiston vakaampien BLUETOOTH-yhteyksien kautta. Ostohetkellä "Äänenlaatu etusijalla" -asetus on valittuna.

- Äänenlaatu etusijalla (oletusasetus): Optimaalinen koodekki valitaan automaattisesti vaihtoehdoista AAC, LDAC ja SBC.
- Vakaa yhteys etusijalla: SBC on valittuna.





### 1 Kytke kaiutin päälle.

Kaiuttimesta kuuluu ilmoitusääni, ja  (BLUETOOTH) -merkkivalo vilkkuu\* sinisenä.

\* Jos kaiuttimeen aikaisemmin yhdistetty BLUETOOTH-laite on lähellä, kaiutin saattaa muodostaa yhteyden laitteeseen automaattisesti. Tässä tapauksessa  (BLUETOOTH) -merkkivalo palaa sinisenä.

### 2 Vaihda BLUETOOTH-yhteyden laatu.

#### Käytettäessä kaiuttimen painikkeita

1. Pidä  (toisto) -painiketta ja  (BLUETOOTH) -painiketta painettuna samanaikaisesti noin 2 sekuntia. Kun asetus vaihdetaan "Vakaa yhteys etusijalla" -tilaan,  (virta) -merkkivalo välkky 3 kertaa vihreänä. Kun asetus vaihdetaan "Äänenlaatu etusijalla" -tilaan,  (virta) -merkkivalo välkky kahdesti vihreänä. Kun kaiutin yhdistetään BLUETOOTH -laitteisiin, kaikki yhteydet katkaistaan automaattisesti ja muodostetaan sitten uudestaan, minkä jälkeen uusi tila otetaan käyttöön.

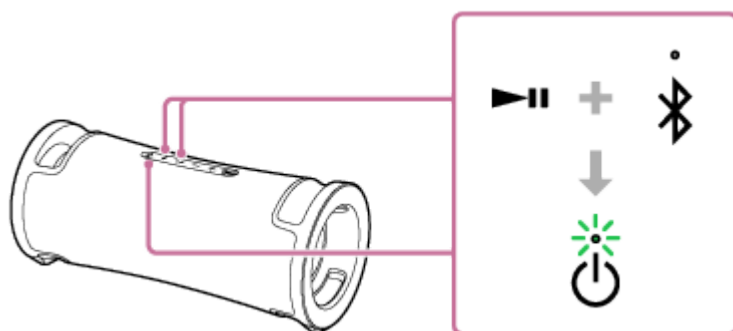

#### Käytettäessä "Sony | Music Center" -sovellusta

1. Muodosta pari kaiuttimen ja BLUETOOTH-laitteen, kuten älypuhelimien, välille. Kun BLUETOOTH -yhteys muodostetaan, kaiuttimesta kuuluu ilmoitusääni.
2. Käynnistä sovellus napauttamalla [Music Center] älypuhelimella jne.



Music Center

3. Napauta [ULT FIELD 7].

4. Napauta [Settings] - [Sound] - [Bluetooth Connection Quality] ja valitse sitten [Priority on Sound Quality] tai [Priority on Stable Connection].

Kaikki yhteydet BLUETOOTH -laitteisiin katkaistaan ja luodaan uudelleen automaattisesti, minkä jälkeen haluamasi tila tulee voimaan.

#### Vihje

- Kun käytät Stereopari-toimintoa tai Yhteys juhliin -toimintoa, koodekiksi vaihdetaan automaattisesti SBC.

#### Huomautus

- Kun "Äänenlaatu etusijalla" -asetus on valittuna, kohinaa tai äänen katkeamista voi esiintyä BLUETOOTH-laitteen asetusten ja ympäristön olosuhteiden mukaan. Tässä tapauksessa vaihda BLUETOOTH-yhteyden laaduksi "Vakaa yhteys etusijalla" -asetus.

---

#### Aiheeseen liittyvää

- [BLUETOOTH-valmiustilan \(automaattinen käynnistys\) toiminnon käyttäminen](#)
- [Mitä voit tehdä "Sony | Music Center" -sovelluksen avulla](#)
- [Tuetut koodekit](#)

Langaton kaiutin  
ULT FIELD 7

## Tuetut koodekit

Koodekki on äänen koodausalgoritmi, jota käytetään äänen langattomaan lähettämiseen BLUETOOTH -yhteyksien kautta.

Kaiutin tukee seuraavia 3 -koodekkeja musiikin toistoa varten A2DP -yhteyden kautta: SBC, AAC ja LDAC™.

- SBC

Tämä on lyhenne sanoista Subband Codec.

SBC on BLUETOOTH -laitteiden käyttämä standardinen äänikoodaustekniikka.

Kaikki BLUETOOTH -laitteet tukevat SBC.

- AAC

Tämä on lyhenne sanoista Advanced Audio Coding.

AAC käytetään pääasiassa Apple -tuotteissa, kuten iPhone, jotka voivat tarjota paremman äänenlaadun kuin SBC.

- LDAC

LDAC on Sony:n kehittämä äänen koodaustekniikka, joka mahdollistaa High-Resolution (Hi-Res) Audio -sisällön siirtämisen myös BLUETOOTH -yhteyksien kautta.

Toisin kuin muut BLUETOOTH -yhteensopivat koodaustekniikat, kuten SBC, se toimii ilman High-Resolution Audio -sisällön alaspäin muuntamista<sup>\*1</sup>.

Sen avulla voidaan siirtää 3 kertaa enemmän dataa<sup>\*2</sup> kuin muilla tekniikoilla BLUETOOTH langattomassa verkossa ennennäkemättömällä äänenlaadulla käyttämällä tehokasta koodausta ja optimoitua paketoitua.

<sup>\*1</sup> Ilman DSD -formaatin sisältöä.

<sup>\*2</sup> Verrattuna SBC, kun bittinopeudeksi on valittu 990 kbps (96/48 kHz) tai 909 kbps (88,2/44,1 kHz).

Kun yhdistetystä laitteesta lähetetään musiikkia jossakin edellä mainituista koodekeista, kaiutin vaihtaa automaattisesti kyseiseen koodekkiin ja toistaa musiikkia samassa koodekissa.

Jos liitetty laite tukee korkeamman äänenlaadun koodekkia kuin SBC, sinun on ehkä määritettävä laite etukäteen, jotta voit nauttia musiikista halutulla koodekillla tuetuista koodekeista.

Katso laitteen mukana toimitetut käyttöohjeet liittyen koodekin määrittämiseen.

## Aiheeseen liittyvää

- [Musiikin toiston laadun valitseminen BLUETOOTH-yhteyden kautta \(koodekki\)](#)

Langaton kaiutin  
ULT FIELD 7

## BLUETOOTH-yhteyden katkaiseminen (käytön jälkeen)

Kun lopetat musiikin toistamisen BLUETOOTH-laitteella, tee jokin seuraavista toiminnoista katkaistaksesi BLUETOOTH-yhteyden.

Kun BLUETOOTH -yhteys katkaistaan, kaiuttimesta kuuluu ilmoitusääni.

- Sammuta BLUETOOTH-toiminto BLUETOOTH-laitteella.  
Saat yksityiskohtaiset ohjeet lukemalla laitteen mukana toimitetut käyttöohjeet.
- Sammuta BLUETOOTH-laite.
- Sammuta kaiutin.

### Vihje

- Jos sammutat yhden kaiuttimen käyttäessäsi Stereopari-toimintoa, toinen kaiutin sammuu automaattisesti. Niiden välinen BLUETOOTH-yhteys katkeaa.
- Kun lopetat musiikin toistamisen, BLUETOOTH-yhteys saattaa katketa automaattisesti BLUETOOTH-laitteesta riippuen.

### Aiheeseen liittyvää

- [Virran sammuttaminen](#)
- [Mitä voit tehdä "Sony | Music Center" -sovelluksen avulla](#)
- [Autom. valmiustila \(virransäästö\) -toiminto](#)

Langaton kaiutin  
ULT FIELD 7

## BLUETOOTH-toiminnon kytkeminen päälle tai pois

Voit muodostaa yhteyden kaiuttimeen BLUETOOTH-laitteelta, johon on muodostettu pari, kun kaiuttimen BLUETOOTH-toiminto on kytketty päälle.

Ostohetkellä tämä asetus on asetettuna päälle.

**1** Pidä – (äänenvoimakkuus) -painiketta ja  (BLUETOOTH) -painiketta painettuna noin 5 sekuntia.

 (BLUETOOTH) -merkkivalo sammuu ja BLUETOOTH -toiminto asetetaan pois päältä.

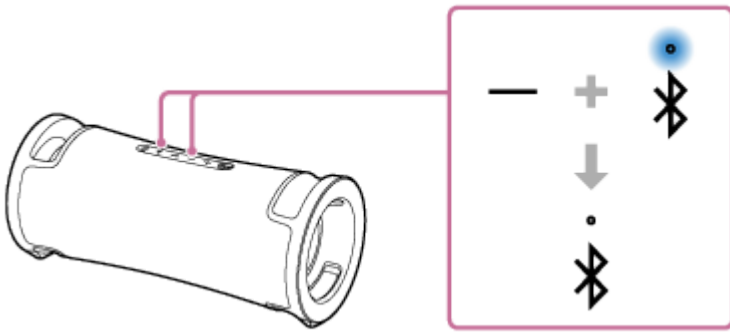

Kun pidät – (äänenvoimakkuus) -painiketta ja  (BLUETOOTH) -painiketta painettuna samanaikaisesti noin 5 sekunnin ajan vielä kerran,  (BLUETOOTH) -merkkivalo vilkkuu ja BLUETOOTH -toiminto kytketty päälle.

### Vihje

- Koska laite yhdistettiin aiemmin BLUETOOTH-yhteyden kautta, kaiuttimeen muodostetaan yhteys uudelleen, kun sen BLUETOOTH-toiminto kytketty päälle, kunhan laitteen BLUETOOTH-toiminto pysyy aktiivisena.

### Huomautus

- Et voi tehdä seuraavia toimintoja, kun BLUETOOTH-toiminto on kytketty pois:
  - Parin ja yhteyden muodostaminen BLUETOOTH-laitteeseen.
  - "Sony | Music Center" -sovelluksen käyttäminen

Langaton kaiutin  
ULT FIELD 7

## Musiikin kuuntelu kannettavasta audiolaitteesta tms. langallisen yhteyden kautta

Voit käyttää kaiutinta liittämällä siihen kannettavan äänilaitteen jne. äänikaapelin (saatavana kaupoista) avulla.

### Huomautus

- Ennen kuin muodostat yhteyden kaiuttimen ja kannettavan äänilaitteen välille, pienennä kaiuttimen ja laitteen äänenvoimakkuutta välttääksesi voimakkaiden yhtäkkisten äänien kuulumisen kaiuttimesta.

### 1 Jos USB -laite on liitetty PLAY/CHARGE OUTPUT -porttiin (USB), irrota laite.

Kun USB -laite on liitetty PLAY/CHARGE OUTPUT -porttiin (USB), et kuule musiikkia laitteesta, joka on liitetty AUDIO IN -liitäntään.

### 2 Liitä laite AUDIO IN -liitäntään äänikaapelin (saatavana kaupoista) avulla.

Käytä liitäntöihin äänikaapelia, jossa on ministereopistoke (ei vastusta)\* molemmissa päissä.

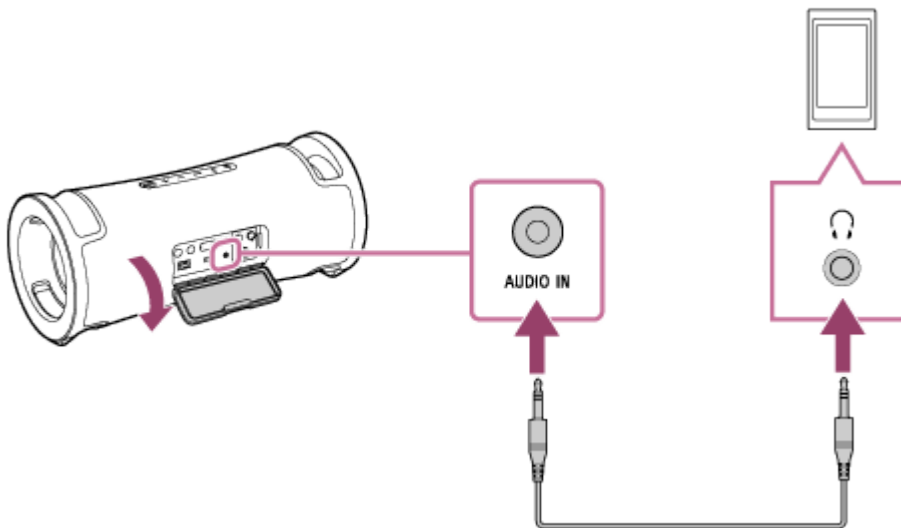

\* Jos käytät äänikaapelia (jossa on ministereopistokkeet) merkittäväällä vastuksella, ääni saattaa olla alhaisempi. Varmista sen vuoksi, että käytät kaapelia (ministereopistokkeilla) ilman vastusta.

### 3 Kytke kaiutin päälle.

Kaiuttimesta kuuluu ilmoitusääni, ja  (virta) -merkkivalo palaa vihreänä.



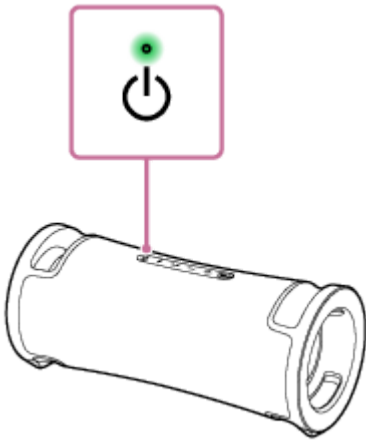

**4 Kytke päälle ja käynnistä toisto yhdistetyllä laitteella.**

**5 Säädä yhdistetyn laitteen äänenvoimakkuus kohtalaiselle tasolle.**

Jos äänenvoimakkuutta säädetään yhdistetyn kannettavan äänilaitteen toiminnoilla,  (virta) -merkkivalo ei välky.

**6 Säädä äänenvoimakkuutta painamalla -/+ (äänenvoimakkuus) -painikkeita.**

Kun painat -/+ (äänenvoimakkuus) -painikkeita äänenvoimakkuuden säätämiseksi,  (virta) -merkkivalo välkkyä kerran tai 3 kertaa.

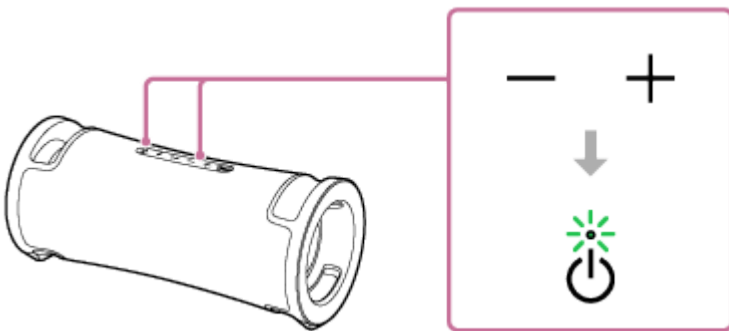

### Vihje

- Jos et kuule ääntä, nosta yhdistetyn laitteen äänenvoimakkuutta.

### Huomautus

- Kun äänikaapeli on liitetty AUDIO IN -liitäntään, etusija on AUDIO IN -liitännän äänilähdöllä, ja äänilähtö BLUETOOTH-laitteesta poistetaan käytöstä. BLUETOOTH -yhteyden tilan mukaan  (BLUETOOTH) -merkkivalo syttyy tai välkkyä sinisenä. Tämä ei kuitenkaan ole toimintahäiriö.
- Kun kaiuttimeen on liitetty äänikaapeli, voit edelleen kuunnella musiikkia BLUETOOTH-laitteelta, joka on yhdistetty BLUETOOTH-yhteyden avulla, kun valitset esimerkiksi [My Library] "Sony | Music Center" -sovelluksesta.
- Kun Stereopari-toiminto tai Yhteys juhliin -toiminto on käytössä, kaiutin ei kykene saamaan kuuluviin musiikkia, jota toistetaan laitteelta, joka on yhdistetty AUDIO IN -liitäntään äänikaapelin avulla.
- Kun kaiutin on AUDIO IN -tilassa, voit tehdä sen asetukset Stereopari-toimintoa tai Yhteys juhliin -toimintoa varten myös "Sony | Music Center" -sovelluksen avulla. Kun asetukset on tehty, kaiutin kuitenkin asetetaan automaattisesti BLUETOOTH-tilaan.
- Kun liität kannettavan äänilaitteen AUDIO IN -liitäntään ja toistat musiikkia, et voi käyttää kaiuttimen painikkeita tehdäkseen toimintoja, kuten tauottaa, siirtyä seuraavan kappaleen alkuun ja siirtyä nykyisen kappaleen alkuun.

- Älä käytä AUDIO IN -liitäntää paikoissa, joissa kaiuttimen päälle saattaa roiskua vettä. Mukana toimitettua verkkojohtoa sekä suojuksen takana olevia liitäntöjä ja portteja (AC IN, USB, AUDIO IN, MIC) ei ole suunniteltu vesi- ja pölytiiviksi.
- Varmista, että suljet suojuksen täysin, kun olet irrottanut äänikaapelin kaiuttimesta. Suojus on erittäin tärkeä vedenpitävyyden ja pölytiivyyden ylläpitämiseksi.

---

## Aiheeseen liittyvää

- [Autom. valmiustila \(virransäästö\) -toiminto](#)

5-056-533-11(2) Copyright 2024 Sony Corporation

Langaton kaiutin  
ULT FIELD 7

## Äänitehosteiden vaihtaminen

Voit vaihtaa kaiuttimen äänitehosteita.

### Parannettu syvä bassoääni (ULT -painike)

Voit tehdä jommankumman seuraavista asennusmenettelyistä. Ostohetkellä ULT POWER SOUND -asetus on asetettuna päälle.

- Paina ULT-painiketta.  
Joka kerta, kun painat ULT -painiketta, asetus vaihtuu välillä ULT1, ULT2 ja pois päältä.  
Aina kun asetusta muutetaan, kaiuttimesta kuuluu ilmoitusääni ja ULT -painike syttyy tai sammuu.

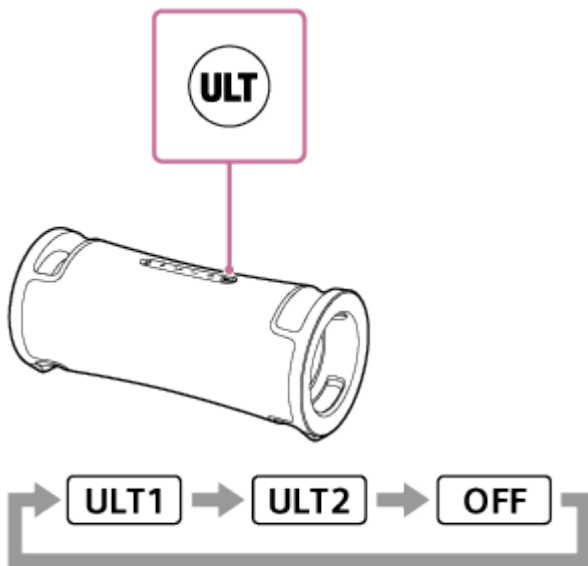

ULT1: Korostaa syvää bassoääntä.

ULT2: Korostaa voimakkuuden tunnetta vieläkin enemmän kuin ULT1.

Pois päältä: Kytkee ULT POWER SOUND -asetuksen pois päältä.

- "Sony | Music Center" -sovelluksen käyttäminen  
Kohdassa "Sony | Music Center", napauta kohtaa [ULT FIELD 7] - [Settings] - [Sound] - [Sound Effect], ja valitse sitten jokin seuraavista: [OFF], [ULT1] tai [ULT2].

#### Vihje

- Oletusasetus (ULT1 tai ULT2) vaihtelee maan tai alueen mukaan.
- Ilmoitusääni voidaan ottaa käyttöön tai poistaa käytöstä pitämällä ULT-painiketta ja – (äänenvoimakkuus) -painiketta samanaikaisesti painettuina noin 2 sekuntia.  
Kun ilmoitusääni poistetaan käytöstä, (virta) -merkkivalo välähtää 3 kertaa vihreänä.  
Kun ilmoitusääni otetaan käyttöön, (virta) -merkkivalo välähtää kahdesti vihreänä.

### Taajuuskorjaimen asetuksen vaihtaminen haluamaksesi (CUSTOM)

Napauta "Sony | Music Center" -sovelluksessa [ULT FIELD 7] - [Settings] - [Sound] - [Sound Effect] - [CUSTOM].  
Napauta [Custom EQ] ja säädä sitten taajuuskorjaimen asetus haluamaksesi.

## Säätää automaattisesti optimaalisen äänen ympäristön mukaan (Äänikentän optimointi)

Tämä patentoitu mikrofonin tunnistustekniikka havaitsee kaiuttimen ympärillä olevat äänet musiikkia toistettaessa ja tekee automaattisesti säätöjä äänen optimoimiseksi. Äänikentän optimointi on ostohetkellä asetettu päälle.

### Äänikentän optimoinnin asettaminen päälle

Kohdassa "Sony | Music Center", napauta kohtaa [ULT FIELD 7] - [Settings] - [Sound] - [Sound Field Optimization], ja aseta se sitten päälle.

#### Huomautus

- Joissakin tapauksissa ympäröivä melu voi estää äänen optimoinnin.
- Kun käytät Stereopari-toimintoa tai Yhteys juhliin -toimintoa, Äänikentän optimointi poistetaan käytöstä.

Langaton kaiutin  
ULT FIELD 7

## Musiikin kuunteleminen langattomasti 2 kaiuttimen avulla (Stereopari-toiminto)

Stereopari-toiminnon käyttämiseen tarvitaan 2 ULT FIELD 7-kaiutinta. Kun yhdistät 2 -kaiuttimet BLUETOOTH -yhteyden avulla, voit nauttia voimakkaammasta äänestä.

2 -kaiuttimet, jotka yhdistetään BLUETOOTH -yhteyden kautta, toistavat ääntä stereona, jolloin 1 kaiutin toistaa ääntä oikeasta kanavasta (oikea puoli) ja toinen toistaa ääntä vasemmasta kanavasta (vasen puoli).

Varmista, että toimit seuraavasti ennen kaiuttimen käyttämistä:

- Päivitä esiasennettu ohjelmisto uusimpaan versioon kussakin kaiuttimessa, jotta toimintoa varten voidaan muodostaa yhteys.  
(Lisätietoja päivitysmenettelystä on kohdassa [Eσίαςennetun ohjelmiston päivittäminen](#).)
- Kun määrität kaiuttimia Stereopari-toimintoa varten, varmista, että toimintoa varten liitettävät 2 -kaiuttimet sijaitsevat 1 m:n etäisyydellä toisistaan. Lopeta musiikin toisto, jos se on käynnissä.
- Kun toistat musiikkia, varmista, että kaikki toimintoa varten liitettävät laitteet sijaitsevat 30 m:n näköetäisyydelläsi. Tiedonsiirron enimmäiskantama voi lyhentyä seuraavissa olosuhteissa.
  - Kaiuttimen ja BLUETOOTH-laitteen välillä on este, kuten henkilö, metallia tai seinä.
  - Kaiuttimen lähellä käytetään langatonta LAN-laitetta.
  - Kaiuttimen lähellä käytetään mikroaaltouunia.
  - Kaiuttimen lähellä käytetään laitetta, joka luo sähkömagneettista säteilyä.

### 1 Käytä ”Sony | Music Center” määrittääksesi kaiuttimen Stereopari-toimintoa varten.

Saat lisätietoja ”Sony | Music Center” -sovelluksesta siirtymällä seuraavaan osoitteeseen:  
<https://www.sony.net/smcqa/>

## Stereopari-toiminto lopettaminen

”Sony | Music Center” -sovelluksen käyttäminen

### Vihje

- Kun käytät Stereopari-toimintoa, koodekiksi vaihdetaan automaattisesti SBC.
- Kaiuttimien sammuttaminen ei sammuta Stereopari-toimintoa. Kun yksi kaiutin kytketään uudelleen päälle, se yrittää muodostaa yhteyden Stereopari-toimintoon. Jos haluat käyttää Stereopari-toimintoa, kytke toinen kaiutin päälle 1 minuutin kuluessa. Kun BLUETOOTH-valmiustilan toiminto pysyy aktiivisena\* kummassakin kaiuttimessa, kumman tahansa kaiuttimen kytkeminen päälle kuitenkin kytkee toisenkin kaiuttimen päälle automaattisesti ja yhteys Stereopari-toimintoon muodostetaan kaiuttimien välille.

\* BLUETOOTH-valmiustilatoiminto kytkeytyy päälle vain, kun kaiutin on yhdistetty pistorasiaan toimitetun verkkojohdon avulla.

### Huomautus

- Kun Stereopari-toiminto on käytössä, kaiutin ei pysty toistamaan musiikkia, joka soi USB -laitteessa, joka on liitetty PLAY/CHARGE OUTPUT -porttiin (USB), tai laitteessa, joka on liitetty AUDIO IN -liitäntään äänikaapelilla.
- Kun kaiutin on AUDIO IN tai USB -tilassa, voit tehdä sen asetukset Stereopari-toimintoa varten myös ”Sony | Music Center” -sovelluksen avulla. Kun asetukset on tehty, kaiutin kuitenkin asetetaan automaattisesti BLUETOOTH-tilaan.

- Stereopari-toiminnon poistaminen käytöstä ei vaikuta muodostettuun BLUETOOTH -yhteyteen ja kaiutin pysyy BLUETOOTH -tilassa.
- Voit välttää äkillisten kovien äänten kuulumisen kaiuttimesta pienentämällä sekä kaiuttimen että BLUETOOTH-laitteen äänenvoimakkuutta tai lopettamalla toiston BLUETOOTH-laitteelta ennen yhteyden muodostamista BLUETOOTH-laitteeseen.

---

### Aiheeseen liittyvää

- [BLUETOOTH-valmiustilan \(automaattinen käynnistys\) toiminnon käyttäminen](#)
- ["Sony | Music Center"-sovelluksen asentaminen](#)
- [Esiasennetun ohjelmiston päivittäminen](#)

Langaton kaiutin  
ULT FIELD 7

## Langaton toisto usealla kaiuttimella (Yhteys juhliin -toiminto)

Voit yhdistää useita Yhteys juhliin -toiminnon kanssa yhteensopivia kaiuttimia (enintään 100 kaiutinta) BLUETOOTH-yhteyksien kautta ja nauttia toistetusta musiikista.

Wireless Party Chain -toiminnon kanssa yhteensopivia laitteita ei voi yhdistää.

### Yhteys juhliin -toiminnon kanssa yhteensopivat laitteet\* :

LSPX-S3, SRS-XP700, SRS-XP500, SRS-XG500, SRS-XG300, SRS-XB43, SRS-XB33, SRS-XB23, SRS-XE300, SRS-XE200, SRS-XV900, SRS-XV800, SRS-XV500, SRS-ULT70, SRS-ULT1000

\* Maastasi tai alueestasi riippuen jotkin yhteensopivat laitteet eivät ole ostettavissa.

Varmista, että toimit seuraavasti ennen kaiuttimen käyttämistä:

- Päivitä esiasennettu ohjelmisto uusimpaan versioon kussakin kaiuttimessa, jotta toimintoa varten voidaan muodostaa yhteys.  
(Lisätietoja päivitysmenettelystä on kohdassa [Eσίαςennetun ohjelmiston päivittäminen.](#))
- Kun määrität kaiuttimia Yhteys juhliin -toimintoa varten, varmista, että kaikki toimintoa varten liitettävät kaiuttimet sijaitsevat 1 m:n sisällä. Lopeta musiikin toisto, jos se on käynnissä.
- Kun toistat musiikkia, varmista, että kaikki toimintoa varten liitettävät laitteet sijaitsevat 30 m:n näköetäisyydelläsi. Tiedonsiirron enimmäiskantama voi lyhentyä seuraavissa olosuhteissa.
  - Kaiuttimen ja BLUETOOTH-laitteen välillä on este, kuten henkilö, metallia tai seinä.
  - Kaiuttimen lähellä käytetään langatonta LAN-laitetta.
  - Kaiuttimen lähellä käytetään mikroaaltouunia.
  - Kaiuttimen lähellä käytetään laitetta, joka luo sähkömagneettista säteilyä.

### 1 Tee kaiuttimen asetukset Yhteys juhliin -toimintoa varten ”Sony | Music Center” -sovelluksessa.

Saat lisätietoja ”Sony | Music Center” -sovelluksesta siirtymällä seuraavaan osoitteeseen:  
<https://www.sony.net/smcqa/>

### 2 Aloita toisto BLUETOOTH-laitteella ja säädä äänenvoimakkuus sopivalle tasolle.

Sama musiikki toistetaan kaikista kaiuttimista.

Kun säädät BLUETOOTH-laitteen tai laitteeseen yhdistetyn kaiuttimen (ensimmäiseksi asetetun kaiuttimen) äänenvoimakkuutta, kaikkien kaiuttimien äänenvoimakkuus säädetään automaattisesti. Voit myös säätää muiden kaiuttimien (toisena tai myöhemmin asetettujen) äänenvoimakkuutta.

## Yhdistetyn BLUETOOTH-laitteen tai kaiuttimen vaihtaminen tai Yhteys juhliin -toiminnon katkaiseminen

Lopeta musiikin toisto etukäteen.

### Vihje

- Kaiuttimen valot ja ULT -painike syttyvät eri tavalla sen mukaan, mikä malli on asetettu ensimmäiseksi kaiuttimeksi.
- Kun käytät Yhteys juhliin -toimintoa, koodekiksi vaihdetaan automaattisesti SBC.

## Huomautus

- Kun Yhteys juhliin -toiminto on käytössä, kaiutin ei pysty toistamaan musiikkia, joka soi USB -laitteessa, joka on liitetty PLAY/CHARGE OUTPUT -porttiin (USB), tai laitteessa, joka on liitetty AUDIO IN -liitäntään äänikaapelilla.
- Kun kaiutin on AUDIO IN tai USB -tilassa, voit tehdä sen asetukset Yhteys juhliin -toimintoa varten myös "Sony | Music Center" -sovelluksen avulla. Kun asetukset on tehty, kaiutin kuitenkin asetetaan automaattisesti BLUETOOTH-tilaan.
- Yhteys juhliin -toiminnon poistaminen käytöstä ei vaikuta muodostettuun BLUETOOTH -yhteyteen ja kaiutin pysyy BLUETOOTH -tilassa.
- Kun videoita katsellaan Yhteys juhliin -toimintoa käyttämällä, video ja ääni voivat toistua eri aikaan.

---

## Aiheeseen liittyvää

- ["Sony | Music Center"-sovelluksen asentaminen](#)
- [Esiasennetun ohjelmiston päivittäminen](#)

5-056-533-11(2) Copyright 2024 Sony Corporation



Langaton kaiutin  
ULT FIELD 7

## Ulkoisen mikrofonin käyttäminen

Voit saada oman äänesi kuulumaan kaiuttimesta, kun yhdistät dynaamisen mikrofonin, jossa on normaali liitin (Φ 6,3 mm) (saatavana kaupoista).

- 1 Pienennä mikrofonin äänenvoimakkuutta kääntämällä MIC- ja GUITAR-tason nuppi MIN-asentoon.

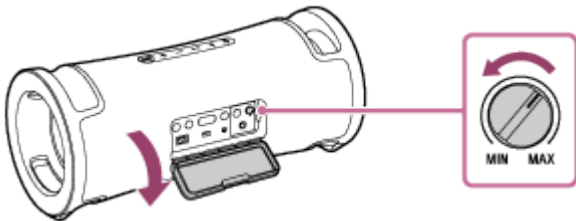

- 2 Liitä ulkoinen mikrofoni MIC/GUITAR -liitintään.

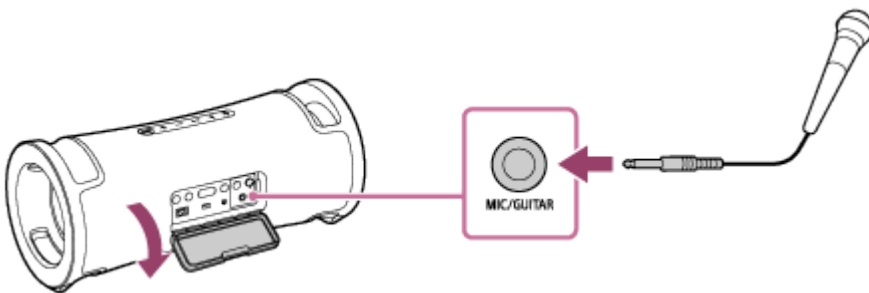

- 3 Säädä äänenvoimakkuutta käyttämällä MIC- ja GUITAR-tason nuppia.

- 4 Puhu tai laula yhdistettyyn mikrofoniiin.

Kaiuttimen takapuolella olevan suojuksen takana olevilla painikkeilla voit suorittaa myös seuraavat toiminnot.

### Sävellajin hallinta

Voit vaihtaa laulamasasi kappaleen sävellajia.

Paina KEY CONTROL **b** (alennettu) -painiketta/ **#** (korotettu) -painiketta säätääksesi sävellajin oman laulualueesi mukaan.

### Mikrofonin kaiku

Voit lisätä kaikuefektin ääneesi laulaessasi mikrofoniiin.

Säädä kaikutehostetta painamalla toistuvasti ECHO -painiketta.

### Huomautus

- Kun käytät Yhteys juhliin- tai Stereopari-toimintoa, mikrofonin ääni kuuluu vain kaiuttimesta, johon mikrofoni on yhdistetty.
- Mikrofonin tuominen lähelle kaiutinta voi aiheuttaa akustista kiertoa. Kun näin tapahtuu, kaiuttimen äänenvoimakkuudesta riippuen kaiutin saattaa kytkeytyä pois päältä tuotteen suojaustoiminnon vuoksi. Irrota tällöin verkkojohto, odota hetki ja käynnistä kaiutin uudelleen.
- Kun kaiuttimeen on kytketty mikrofoni tai kitara, Autom. Valmiustila -toiminto kytkeytyy pois päältä.

- Älä käytä MIC/GUITAR -liitintää paikoissa, joissa kaiuttimen päälle saattaa roiskua vettä. Mukana toimitettua verkkojohtoa sekä suojuksen takana olevia liitintöjä ja portteja (AC IN, USB, AUDIO IN, MIC) ei ole suunniteltu vesi- ja pölytiiviksi.

---

## Aiheeseen liittyvää

- [Akustista kiertoa ilmenee](#)

5-056-533-11(2) Copyright 2024 Sony Corporation

Langaton kaiutin  
ULT FIELD 7

## Kitaran äänen kuunteleminen

Voit kuunnella kitaran ääntä kytkemällä sen kaiuttimen MIC/GUITAR -liitäntään (Φ 6,3 mm).

- 1** Pienennä kitaran äänenvoimakkuutta kääntämällä MIC- ja GUITAR-tason nuppia kohti MIN-asentoa.

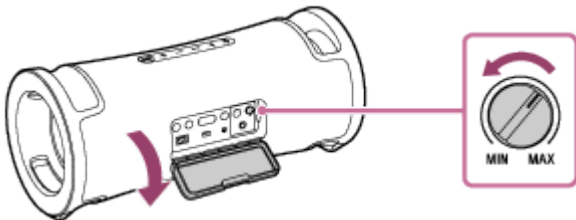

- 2** Kytke kitara MIC/GUITAR -liitäntään kitaroille tarkoitetulla instrumenttikaapelilla (saatavana kaupoista).

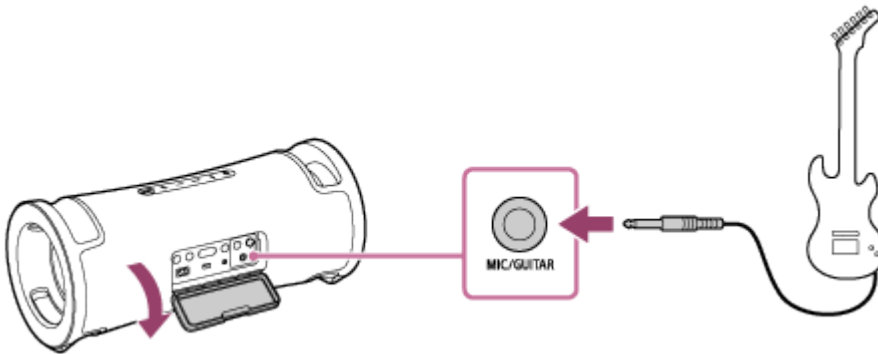

- 3** Paina GUITAR -painiketta, joka on kaiuttimen takaosan suojuksen takana.

GUITAR-merkkivalo syttyy valkoisena.

- 4** Säädä kitaran äänenvoimakkuutta, kun soitat kitaraa.

Kitaran ääni kuuluu kaiuttimesta.

## Kaiuttimen siirtäminen pois kitaratilasta

Paina GUITAR -painiketta uudelleen.

### Huomautus

- Ennen kuin irrotat kitaran kaiuttimesta, pienennä kitaran äänenvoimakkuutta kääntämällä MIC- ja GUITAR-tason nuppia kohti "MIN"-asentoa.
- Kun kaiuttimeen on kytketty mikrofoni tai kitara, Autom. Valmiustila -toiminto kytkeytyy pois päältä.
- Älä käytä MIC/GUITAR -liitäntää paikoissa, joissa kaiuttimen päälle saattaa roiskua vettä. Mukana toimitettua verkkojohtoa sekä suojuksen takana olevia liitäntöjä ja portteja (AC IN, USB, AUDIO IN, MIC) ei ole suunniteltu vesi- ja pölytiiviksi.



Langaton kaiutin  
ULT FIELD 7

## Mitä voit tehdä ”Sony | Music Center” -sovelluksen avulla

”Sony | Music Center” on sovellus, jonka avulla hallitaan Sony-äänilaitteita, jotka ovat yhteensopivia ”Sony | Music Center” -sovelluksen kanssa, ja sitä käytetään älypuhelimella jne.

Saat lisätietoja ”Sony | Music Center” -sovelluksesta siirtymällä seuraavaan osoitteeseen:

<https://www.sony.net/smcqa/>

### Tehtävissä olevat toiminnot kaiuttimella, jossa on ”Sony | Music Center”

- Yhteys juhliin -toiminnon asetukset
- Stereopari-toiminnon asetukset sekä oikean (oikean puolen) ja vasemman (vasemman puolen) äänikanavan vaihtaminen keskenään
- Äänenlaadun asettaminen ja taajuuskorjaimen säätäminen
- Sisäisen akkutason osoittaminen
- Virta-asetus -asetukset (STAMINA, Akun huolto, Akun taso (ääni), Virta päälle/pois -ääni, Autom. valmiustila, Bluetooth-valmiustila)
- Valo (Valaistus) -asetus (Lighting Mode -tilan vaihtaminen)
- Äänilähteen vaihtaminen toistoa varten BLUETOOTH-liitännän kautta liitetyn laitteen, AUDIO IN -liitäntään liitetyn laitteen ja PLAY/CHARGE OUTPUT -porttiin (USB) liitetyn laitteen välillä.
- Bluetooth-yhteyden laatu -tilan vaihtaminen (Äänenlaatu etusijalla/Vakaa yhteys etusijalla)
- Monipisteyhteyden (samanaikainen yhteys 2 BLUETOOTH-laitteella) hallinta
- Kaiuttimen ohjelmistopäivityksen tai -version katsominen
- Toiminnot, kuten yhteyksien muodostaminen BLUETOOTH-laitteisiin ja yhteyksien katkaiseminen
- Äänikentän optimointi määrittäminen

jne.

### Huomautus

- ”Sony | Music Center” -sovelluksen avulla hallittavat toiminnot vaihtelevat yhdistetystä laitteesta riippuen. Sovelluksen määrittelyt ja suunnittelu voivat muuttua ilmoituksesta.
- Varmista, että käytät uusinta ”Sony | Music Center”-versiota. Jos et voi muodostaa yhteyttä kaiuttimen ja BLUETOOTH-laitteen välille BLUETOOTH-yhteyden kautta tai jos koet ongelman, esimerkiksi äänen puuttumisen, poista ”Sony | Music Center” -asennus ja yritä muodostaa yhteys uudelleen BLUETOOTH-yhteyden kautta. Saat lisätietoja ”Sony | Music Center” -sovelluksesta Google Play (Play Store) -kaupasta tai App Store -kaupasta.
- Huomaa, että ”Sony | Music Center” ja ”Music Center for PC” ovat erillisiä sovelluksia.

- "Sony | Music Center"-sovelluksen asentaminen
- Kaiuttimen lataaminen
- Kaiuttimen valojen kytkeminen päälle/pois (Valot-toiminto)
- Kaiuttimen yhdistäminen samanaikaisesti 2 BLUETOOTH-laitteeseen (monipisteyhteys)
- Musiikin toiston laadun valitseminen BLUETOOTH-yhteyden kautta (kodekki)
- Musiikin kuunteleminen langattomasti 2 kaiuttimen avulla (Stereopari-toiminto)
- Langaton toisto usealla kaiuttimella (Yhteys juhliin -toiminto)
- Esiasennetun ohjelmiston päivittäminen

5-056-533-11(2) Copyright 2024 Sony Corporation

Langaton kaiutin  
ULT FIELD 7

## ”Sony | Music Center”-sovelluksen asentaminen

Asenna ”Sony | Music Center” älypuhelimellesi jne. Google Play (Play Store) -kaupasta tai App Store -kaupasta. Apple iOS -laitteet: ”Sony | Music Center” voidaan asentaa laitteille, joissa on iOS 11.0 tai uudempi. Asennus ei ole saatavilla laitteille, joissa on iOS 10.x tai vanhempi.

- 1 Lataa ”Sony | Music Center” Google Play (Play Store) -kaupasta tai App Store -kaupasta ja asenna se.



Sony Music Center



- 2 Kun asennus on valmis, käynnistä ”Sony | Music Center”.

### Huomautus

- Huomaa, että ”Sony | Music Center” ja ”Music Center for PC” ovat erillisiä sovelluksia.
- Varmista, että käytät uusinta ”Sony | Music Center”-versiota. Jos et voi muodostaa yhteyttä kaiuttimen ja BLUETOOTH-laitteen välille BLUETOOTH-yhteyden kautta tai jos koet ongelman, esimerkiksi äänen puuttumisen, poista ”Sony | Music Center” -asennus ja yritä muodostaa yhteys uudelleen BLUETOOTH-yhteyden kautta. Saat lisätietoja ”Sony | Music Center” -sovelluksesta Google Play (Play Store) -kaupasta tai App Store -kaupasta.

### Aiheeseen liittyvää

- [Mitä voit tehdä ”Sony | Music Center” -sovelluksen avulla](#)

Langaton kaiutin  
ULT FIELD 7

## Mitä voit tehdä ”Fiestable” -sovelluksen avulla

”Fiestable” on sovellus, jonka avulla hallitaan Sony-äänilaitteita, jotka ovat yhteensopivia ”Fiestable”-sovelluksen kanssa, ja sitä käytetään älypuhelimilla jne.

### Käytettävissä olevat ohjaimet

- DJ Control  
Voit sisällyttää soitettavaan musiikkiin äänitehosteita (Isolator jne.).

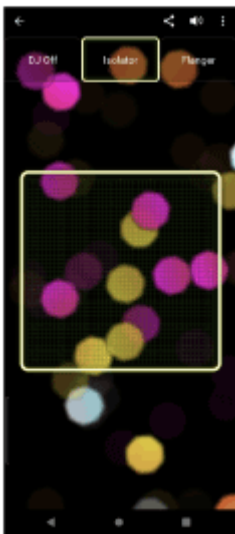

- Illumination  
Voit asettaa valotoiminnon.

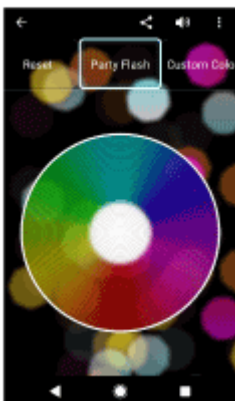

- Motion Control  
Voit tehdä äänitoimintoja ravistamalla älypuheliminta.



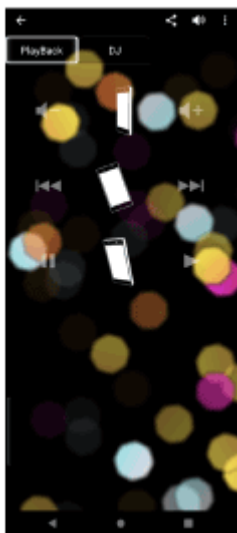

- **Muuta**

Voit nauttia erilaisista toiminnoista, kuten Karaoke, Voice Control, Party Light ja Party Playlist.

### Vihje

- "Fiestable" -sovelluksen avulla hallittavat toiminnot vaihtelevat yhdistetystä laitteesta riippuen. Sovelluksen määrittelyt ja suunnittelu voivat muuttua ilmoituksesta.

Langaton kaiutin  
ULT FIELD 7

## ”Fiestable”-sovelluksen asentaminen

Asenna ”Fiestable” älypuhelimellesi jne. Google Play (Play Store) -kaupasta tai App Store -kaupasta. Apple iOS -laitteet: ”Fiestable” voidaan asentaa laitteille, joissa on iOS 11.0 tai uudempi. Asennus ei ole saatavilla laitteille, joissa on iOS 10.x tai vanhempi.

- 1 Lataa ”Fiestable” Google Play (Play Store) -kaupasta tai App Store -kaupasta ja asenna se.



Fiestable 

- 2 Kun asennus on valmis, käynnistä ”Fiestable” ”Sony | Music Center” -näytöltä.

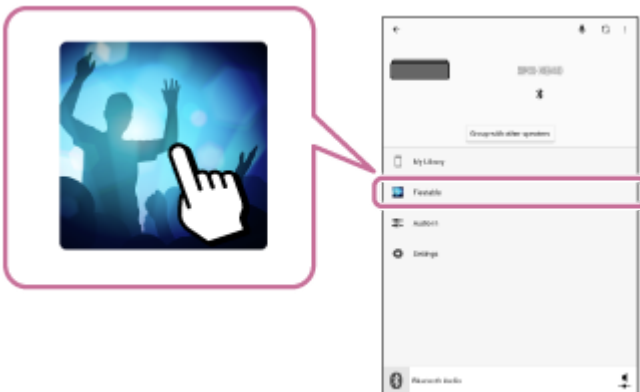

### Huomautus

- Varmista, että käytät uusinta ”Fiestable”-versiota.

### Aiheeseen liittyvää

- [Mitä voit tehdä ”Fiestable” -sovelluksen avulla](#)

Langaton kaiutin  
ULT FIELD 7

## Tietoa merkkivaloista

### CHARGE-merkkivalo (oranssi)

Ei pala	Akun lataus on valmis.
Palaa	Akun lataus on käynnissä.
Vilkkuu hitaasti	Sisäisen akun virtataso on enintään 20 % ja se on ladattava.
Välkkyä 3 kertaa ja sammuu	Jos CHARGE -merkkivalo vilkkuu 3 kertaa ja kaiutin sammuu, kun kaiutin kytketään päälle, sisäänrakennettu akku on tyhjä ja se on ladattava.

### Huomautus

- Kun kaiutin on kytkettynä päälle, se lataa sisäistä akkua niin kauan kun kaiutin on yhdistettynä seinäpistorasiaan toimitetun verkkojohdon avulla. Kaiuttimen käytöstä riippuen täyteen latautuminen voi kuitenkin kestää kauan. Kaiuttimen sammuttamista suositellaan ennen akun lataamista.
- Jos ympäristön lämpötila on erittäin alhainen tai korkea, kaiutin lopettaa sisäisen akun latauksen turvallisuussyistä. Lataus saattaa keskeytyä myös, jos lataus kestää pitkään. Jos näin käy, muuta lämpötilaa korkeammaksi tai matalammaksi, jotta käyttölämpötilaksi tulee 5 °C - 35 °C, irrota verkkojohto ja liitä se uudelleen ja anna sitten kaiuttimen ladata sisäinen akku uudestaan.

### ⏻ (virta) -merkkivalo



Ei pala	Kaiutin kytketty pois päältä.
Palaa (vihreä)	Kaiutin kytketty päälle.
Palaa (oranssi)	Kaiutin kytketty pois päältä. BLUETOOTH-valmiustilatoiminto on aktivoitu.

Välkky (vihreä tai oranssi)	<ul style="list-style-type: none"> <li>● Aina kun painat –/+ (äänenvoimakkuus) -painikkeita, merkkivalo vilkkuu kerran vihreänä.</li> <li>● Kun käytät –/+ (äänenvoimakkuus) -painikkeita ja äänenvoimakkuus asetetaan alhaisimmalle (0) tai korkeimmalle (50) tasolle, merkkivalo välkky 3 kertaa vihreänä.</li> <li>● Kun ► (toisto) -painiketta ja – (äänenvoimakkuus) -painiketta painetaan ja pidetään samanaikaisesti alhaalla noin 5 sekunnin ajan ja Autom. valmiustila -toiminto on kytketty pois päältä, merkkivalo välkky 3 kertaa oranssina.</li> <li>● Kun ► (toisto) -painiketta ja – (äänenvoimakkuus) -painiketta painetaan ja pidetään samanaikaisesti alhaalla noin 5 sekunnin ajan ja Autom. valmiustila -toiminto on kytketty päälle, merkkivalo välkky kahdesti oranssina.</li> <li>● Kun ► (toisto)-painiketta ja ✖ (BLUETOOTH)-painiketta painetaan ja pidetään painettuna samanaikaisesti noin 2 sekuntia ja "Vakaa yhteys etusijalla" -asetus on valittu BLUETOOTH-yhteyden laatuun, merkkivalo vilkkuu 3 kertaa vihreänä.</li> <li>● Kun ► (toisto)-painiketta ja ✖ (BLUETOOTH)-painiketta painetaan ja pidetään painettuna samanaikaisesti noin 2 sekuntia ja "Äänenlaatu etusijalla" -asetus on valittu BLUETOOTH-yhteyden laatuun, merkkivalo vilkkuu kahdesti vihreänä.</li> <li>● Kun ULT-painiketta ja – (äänenvoimakkuus) -painiketta painetaan ja pidetään samanaikaisesti alhaalla noin 2 sekuntia ja ULT POWER SOUND-merkkiäni on pois käytöstä, merkkivalo välähtää 3 kertaa vihreänä.</li> <li>● Kun ULT-painiketta ja – (äänenvoimakkuus) -painiketta painetaan ja pidetään samanaikaisesti alhaalla noin 2 sekuntia ja ULT POWER SOUND-merkkiäni on käytössä, merkkivalo välähtää kahdesti vihreänä.</li> <li>● Kun ohjelmistopäivitys etenee, vihreän ⏻ (virta) -merkkivalon toiminta muuttuu (5 välkähdyksen sijaan 4 välkähdystä, yksi välkähdyks ja valo sammuu<sup>*</sup>).</li> <li>● Kun kaiutin kytketään päälle ensimmäisen kerran ohjelmistopäivityksen jälkeen, vihreä ⏻ (virta) ja sininen ✖ (BLUETOOTH) -merkkivalo vilkkuvat samanaikaisesti 3 kertaa.</li> </ul>
Välkky kahdesti (oranssi)	Sisälämpötilassa tai sisäänrakennetussa ladattavassa akussa havaitaan poikkeama. Sammuta kaiutin, irrota verkkojohto, odota hetki ja käynnistä kaiutin sitten uudelleen. Lisätietoja on kohdassa <a href="#">Huomautuksia lataamisesta</a> .
Välkky kolmesti (oranssi)	Poikkeavuus, kuten painikkeen virheellinen toiminta tai BLUETOOTH-yhteyden katkeaminen, havaitaan (sähköpiirin virhe). Käynnistä kaiutin uudelleen noudattamalla vaiheita, jotka on kuvailtu kohdassa <a href="#">Kaiuttimen käynnistäminen uudelleen</a> .
Välkky neljästi (oranssi)	<ul style="list-style-type: none"> <li>● "Sony   Music Center" peruutti ohjelmistopäivityksen.</li> <li>● Ohjelmistopäivitys epäonnistui.</li> </ul>

\* Tilanteen mukaan et ehkä näe kaikkia välkähdyksiä.

## ✖ (BLUETOOTH) -merkkivalo (sininen)

Ei pala	BLUETOOTH -toimintoa ei ole aktivoitu kaiuttimessa.
Palaa	Kaiuttimen ja BLUETOOTH-laitteen välille on muodostettu yhteys.

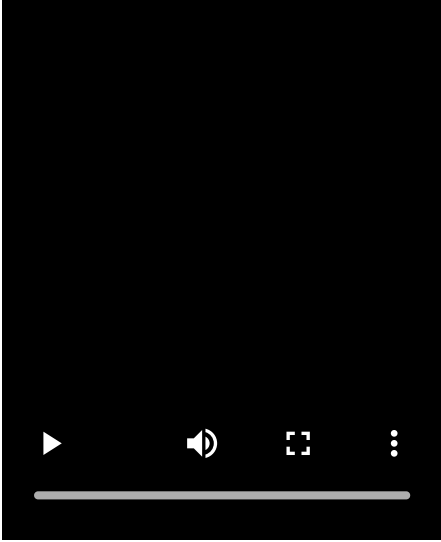
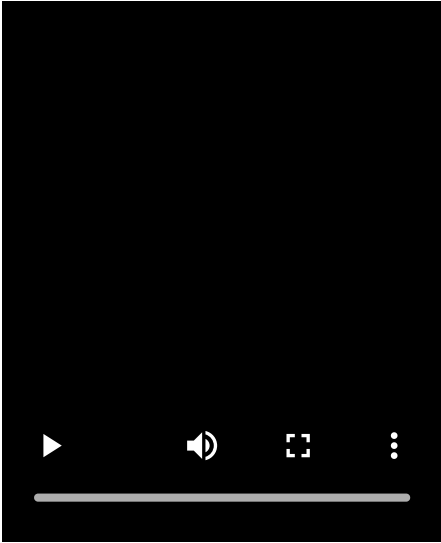
Välkky	<ul style="list-style-type: none"> <li>● "Sony   Music Center" peruutti ohjelmistopäivityksen.</li> <li>● Ohjelmistopäivitys epäonnistui.</li> <li>● Kun kaiutin kytketään päälle ensimmäisen kerran ohjelmistopäivityksen jälkeen, sininen  (BLUETOOTH) ja vihreä  (virta) -merkkivalo vilkkuvat samanaikaisesti 3 kertaa.</li> </ul>
Vilkkuu kahdesti	<p>Kaiutin on parinmuodostustilassa.</p> 
Vilkkuu hitaasti	<p>Kaiutin odottaa BLUETOOTH-laitetta, johon se voi muodostaa yhteyden.</p> 

### Monivärimerkkivalo (ULT -painike)

Palaa	Äänitilaksi asetetaan ULT1 tai ULT2.
Ei pala	Äänitilaksi asetetaan muu kuin ULT1 tai ULT2.

### GUITAR-merkkivalo (valkoinen)

Palaa	Kaiutin on kitaratilassa.
Ei pala	Kaiutin ei ole kitaratilassa.

## ECHO-merkkivalo (valkoinen)

Palaa	Mikrofonin kaikutasoksi on asetettu 1, 2 tai 3.
Ei pala	<ul style="list-style-type: none"><li>Mikrofonin kaikutehoste ei ole käytössä tai kaiuttimeen ei ole kytketty mikrofonia.</li><li>Kun mikrofonin kaikutaso on asetettu arvoon 3, kaiuttimen takapuolella olevan suojuksen takana olevan ECHO -painikkeen painaminen poistaa mikrofonin kaikutehosteen käytöstä ja sammuttaa merkkivalon.</li></ul>
Vilkkuu	Kun mikrofonin kaikutaso on asetettu arvoon 1 tai 2, kaiuttimen takapuolella olevan suojuksen takana olevan ECHO -painikkeen painaminen saa merkkivalon vilkkumaan kerran.

## KEY CONTROL **b**(alennettu) -merkkivalo (valkoinen)

Palaa	<b>b</b> (alennettu) -nuottien sävellajin hallinnan taso asetetaan tasolle, joka on välillä -1 - -6.
Ei pala	Sävellajin hallinnan tasoa ei ole asetettu <b>b</b> (alennettu) -nuotteja varten tai kaiuttimeen ei ole kytketty mikrofonia.
Vilkkuu	<ul style="list-style-type: none"><li>Kun painat kaiuttimen takapuolella olevan suojuksen takana olevaa KEY CONTROL <b>b</b>(alennettu) -painiketta, merkkivalo vilkkuu kerran.</li><li>Kun <b>b</b>(alennettu) -nuotin sävellajin hallinnan taso on asetettu arvoon -6, kaiuttimen takapuolella olevan suojuksen takana olevan KEY CONTROL <b>b</b>(alennettu) -painikkeen painaminen saa merkkivalon vilkkumaan 3 kertaa.</li></ul>

## KEY CONTROL **#**(korotettu) -merkkivalo (valkoinen)

Palaa	<b>#</b> (korotettu) -nuottien sävellajin hallinnan taso asetetaan tasolle, joka on välillä +1 - +6.
Ei pala	Sävellajin hallinnan tasoa ei ole asetettu <b>#</b> (korotettu) -nuotteja varten tai kaiuttimeen ei ole kytketty mikrofonia.
Vilkkuu	<ul style="list-style-type: none"><li>Kun painat kaiuttimen takapuolella olevan suojuksen takana olevaa KEY CONTROL <b>#</b>(korotettu) -painiketta, merkkivalo vilkkuu kerran.</li><li>Kun <b>#</b>(korotettu) -nuotin sävellajin hallinnan taso on asetettu arvoon +6, kaiuttimen takapuolella olevan suojuksen takana olevan KEY CONTROL <b>#</b>(korotettu) -painikkeen painaminen saa merkkivalon vilkkumaan 3 kertaa.</li></ul>

### Aiheeseen liittyvää

- [Osat ja painikkeet](#)
- [Mitä voit tehdä "Sony | Music Center" -sovelluksen avulla](#)

Langaton kaiutin  
ULT FIELD 7

## Esiasennetun ohjelmiston päivittäminen

Kun ohjelmistosta julkaistaan uusi versio, voit päivittää kaiuttimen esiasennetun ohjelmiston seuraavilla tavoilla.  
Kun päivität ohjelmiston, saat käyttöösi uusia ominaisuuksia, joiden avulla käyttö on mukavampaa ja vakaampaa.

### 1 Liitä kaiutin seinäpistorasiaan toimitetun verkkojohdon avulla.

Ohjelmistopäivityksiä ei voi tehdä sisäistä akkua käytettäessä.

### 2 Kytke kaiutin päälle.

Kaiuttimesta kuuluu ilmoitusääni, ja  (virta) -merkkivalo palaa vihreänä.

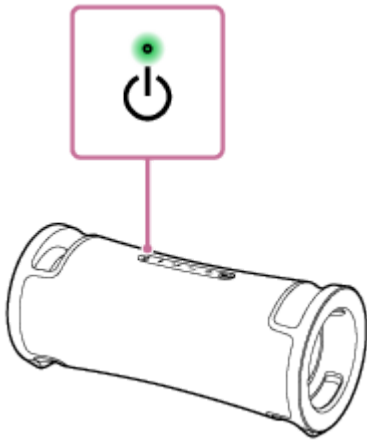

### 3 Käynnistä sovellus napauttamalla [Music Center] älypuhelimella jne.



Music Center



### 4 Napauta [ULT FIELD 7].

Kun uusi versio ohjelmistosta julkaistaan, "Sony | Music Center" -näytöllä näkyy päivitysilmoitus.

### 5 Päivitä toimimalla näytön ohjeiden mukaan.

Kun ohjelmistopäivitys etenee, vihreän  (virta) -merkkivalon toiminta muuttuu (5 välkähdysten sijaan 4 välkähdystä, yksi välkähdys ja valo sammuu).

Tilanteen mukaan et ehkä näe kaikkia välkähdyksiä.

Kun kaiutin kytketään päälle ensimmäisen kerran ohjelmistopäivityksen jälkeen, vihreä  (virta) ja sininen  (BLUETOOTH) -merkkivalo vilkkuvat samanaikaisesti 3 kertaa ilmoittaakseen, että päivitys on valmis.

### 6 Vahvista kaiuttimen ohjelmiston versio.

Napauta "Sony | Music Center" -sovelluksessa [ULT FIELD 7] - [Settings] - [System].

| "XXXXXXX", joka näkyy kohdassa "ULT FIELD 7", merkitsee ohjelmistoversiota.

### Vihje

- Jos ohjelmistopäivitys epäonnistuu, sammuta kaiutin ja kytke se uudelleen päälle. Kaiutin palautuu virhetilasta.

### Huomautus

- Jos ohjelmiston päivitys epäonnistuu, lataa sisäistä uudelleenladattavaa akkua, kunnes sen varaus on vähintään 40 %. Voit tarkastella ladattavan sisäänrakennetun akun jäljellä olevaa virtaa kohdassa "Sony | Music Center".

---

### Aiheeseen liittyvää

- [Kaiuttimen lataaminen](#)
- [Tietoa merkkivaloista](#)

5-056-533-11(2) Copyright 2024 Sony Corporation



Langaton kaiutin  
ULT FIELD 7

## Varotoimet

---

### Turvallisuus

- Lue kaiuttimen mukana toimitettu Viiteopas.
- Suojuksen sisäpinnalla kaiuttimen takana on tärkeitä tietoja, kuten mallin nimi.

### Virtajohdosta

- Mukana toimitettu verkkojohto on suunniteltu yksinomaan tätä kaiutinta varten. Sitä ei pidä käyttää minkään muun laitteen kanssa.
- Irrota verkkojohto kokonaan seinäpistorasiasta (verkkovirrasta), jos sitä ei aiota käyttää pitkään aikaan. Kun irrotat Verkkojohdon, ota aina kiinni pistokkeesta. Älä koskaan vedä itse johdosta.
- Verkkojohdon saa vaihtaa vain valtuutettu huoltoliike.

### Sijoittaminen

- Voit eliminoida toimintahäiriöiden riskin, kun et aseta tai jätä kaiutinta seuraaviin paikkoihin.
  - korkeille lämpötiloille altistuviin paikkoihin, kuten suoraan auringonvaloon, valaistuslaitteiden alle, lämmönlähteiden lähelle tai saunaan
  - ajoneuvoon, jonka ikkunat ovat kiinni (erityisesti kesällä)
  - kuumalle ilmalle (kuten hiustenkuivaajasta tulevalle) altistuneisiin paikkoihin
  - liian pölyisiin paikkoihin
  - liialliselle tärinälle altistuviin paikkoihin
- Aseta tämä kaiutin tasaiselle ja vakaalle pinnalle. Kaltevalle pinnalle asetettu kaiutin voi kaatua tai pudota aiheuttamansa tärinän vuoksi, mikä saattaa johtaa vammoihin, toimintahäiriöihin tai toimintakyvyn heikkenemiseen.
- Riippuen olosuhteista paikassa, johon tämä kaiutin asetetaan, se saattaa kaatua tai pudota pinnalta. Älä jätä arvoesineitä kaiuttimen lähelle.
- Tämä kaiutin ei ole magneettisuojustu. Pidä magneettisuudelle herkät esineet (tallennetut nauhat, rannekellot, pankki- ja luottokortit, joissa on magneettinauha jne.) poissa kaiuttimen lähetyviltä. Pidä tämä mielessäsi myös kaiutinta kantaessasi.

### Muita huomautuksia

- Älä käytä kaiutinta tai jätä sitä erittäin kylmiin tai kuumiin ympäristöihin (lämpötiloihin, jotka ovat korkeampia tai matalampia kuin 5 °C - 35 °C). Jos kaiutinta käytetään tai jos se jätetään paikkaan, jonka lämpötila on yllä mainitun alueen ulkopuolella, kaiutin saattaa automaattisesti lakata suojelemasta sisäisiä piirejä.
- Jos käytät tätä kaiutinta pitkään, kaiuttimen lämpötila voi nousta, mutta kyseessä ei ole toimintahäiriö.
- Korkeissa lämpötiloissa lataus saattaa keskeytyä tai äänenvoimakkuus pienentyä akun suojaamiseksi.

- Vaikka et aikoisi käyttää kaiutinta pitkään aikaan, ylläpidä akun tehoa lataamalla se täyteen 6 kuukauden välein.
- Jos iho on pitkään kosketuksissa kahvan kanssa valon ollessa päällä, on olemassa matalan lämpötilan palovammojen vaara. Kanna kaiutinta sen ollessa päällä kytkemällä valo (valaistustoiminto) pois päältä.
- Jos sinulla on kaiutinta koskevaa kysyttävää tai ilmenee ongelmia, joita tämä opas ei kata, ota yhteyttä lähimpään Sony -jälleenmyyjään.

Langaton kaiutin  
ULT FIELD 7

## Huomautuksia lataamisesta

### Sisäisen litiumioniakun käyttöaika

- Vaikka et aikoiisi käyttää kaiutinta pitkään aikaan, ylläpidä sisäisen akun tehoa lataamalla sitä riittävästi 6 kuukauden välein.
- Jos kaiutinta ei käytetä pitkään aikaan, sisäisen akun lataaminen saattaa kestää kauemmin.
- Sisäisellä uudelleenladattavalla akulla on tietty käyttöaika. Ajan ja sisäisen akun useamman käyttökerran myötä sisäisen uudelleenladattavan akun kapasiteetti heikkenee hitaasti. Kun sisäisen akun käyttöaika vaikuttaa huomattavasti lyhyemmältä, vaikka se olisi ladattu täyteen, ota yhteyttä lähimpään Sony-jälleenmyyjään.
- Kun sisäisen akun käyttöaika vaikuttaa huomattavasti lyhyemmältä, sisäinen uudelleenladattava akku on saattanut vanhentua.
- Sisäisen uudelleenladattavan akun käyttöaika vaihtelee riippuen käytöstä, ympäristöstä ja säilytystavasta.

### Vaara

Kun kaiutin havaitsee poikkeaman sisälämpötilassa tai sisäänrakennetussa ladattavassa akussa,  (virta) -merkkivalo alkaa vilkkua kahdesti oranssina.

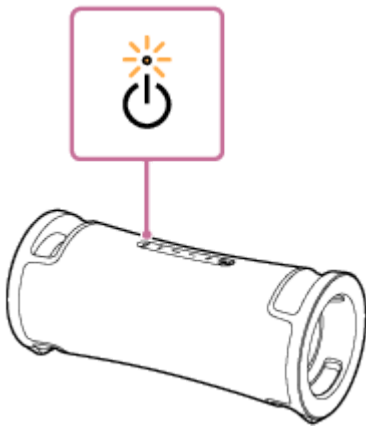

Jos poikkeavuus havaitaan, irrota verkkojohto, odota hetki ja käynnistä kaiutin uudelleen (painamalla ja pitämällä  (virta) -painiketta painettuna noin 10 sekuntia). Jos ongelma jatkuu, ota yhteys lähimpään Sony -jälleenmyyjään.

### Huomautus

- Latausaika vaihtelee sisäisen akun käyttöolosuhteista riippuen.
- Lataa kaiutin, kun ympäristön lämpötila on 5 °C - 35 °C. Huomaa, että sisälämpötila voi olla 5 °C tai alhaisempi vuodenajan mukaan, esimerkiksi erityisesti talvella.
- Kaiutin lämpenee latauksen aikana. Tämä ei ole toimintahäiriö.
- Vältä altistamasta kaiutinta äkillisille lämpötilan vaihteluille, suoralle auringonvalolle, usvalle, hiekalle, pölylle tai mekaanisille iskuille. Älä myöskään koskaan jätä kaiutinta suoraan auringonvaloon pysäköityyn autoon.
- Niin kauan kuin kaiutin on yhdistettynä seinäpistorasiaan toimitetun verkkojohdon avulla, kaiuttimen sisäinen akku kykenee latautumaan, vaikka kaiutin olisi kytketty päälle.

Latauksen valmistuminen voi kuitenkin kestää kauan kaiuttimen käytöstä riippuen. Kaiuttimen sammuttamista suositellaan ennen akun lataamista.

- Lataus keskeytyy turvallisuussyistä erittäin kylmissä tai kuumissa ympäristöissä. Jos lataus kestää pitkään, kaiuttimen lataaminen keskeytyy. Voit ratkaista nämä ongelmat irrottamalla verkkojohdon kaiuttimesta ja liittämällä sen uudelleen, kun käyttölämpötila on 5 °C - 35 °C.
- Korkeissa lämpötiloissa lataus saattaa keskeytyä tai äänenvoimakkuus pienentyä akun suojaamiseksi.

---

### Aiheeseen liittyvää

- [Kaiuttimen lataaminen](#)
- [Kaiuttimen käynnistäminen uudelleen](#)

5-056-533-11(2) Copyright 2024 Sony Corporation

Langaton kaiutin  
ULT FIELD 7

## Huomautuksia vedenpitävyydestä ja pölytiivyydestä

### Kaiuttimen vedenpitävyys ja pölytiivisyys

Kaiuttimen vedenpitävyys vastaa suojus kunnolla suljettuna määritystä IPX7<sup>\*1</sup> standardin IEC60529 "Suojausluokan (IP-koodi)"<sup>\*3</sup> luokituksen "Suojausluokka veden tunkeutumista vastaan" mukaisesti, ja pölytiivisyys määritystä IP6X<sup>\*2</sup> luokituksen "Suojausaste kiinteitä vierasesineitä vastaan"<sup>\*3</sup> mukaisesti.

### Nesteet, joita vedenpitävyyden suorituskykymääritelmät koskevat

Käytettävissä	makea vesi, vesijohtovesi, uimahallivesi
Ei käytettävissä	muut kuin edellä mainitut nesteet (saippuavesi, vesi, joka sisältää puhdistusaineita tai kylpyvaahtoa, shampoo, kuuma lähdevesi, merivesi jne.)

\*1 IPX7-vastaavuus: Kaiutin on testattu ja sen on todettu säilyttävän toiminnallisuutensa, kun se upotetaan varovasti 1 m:n syvyiseen veteen, johon se jätetään 30 minuutin ajaksi.

\*2 IP6X-vastaavuus: Kaiutin on testattu ja sen on todettu estävän edelleen pölyn tunkeutumisen oltuaan 8 tuntia 75 µm:n läpimittaisia pölyhiukkasia sisältävässä testuslaitteessa.

\*3 Toimitetut lisävarusteet ja tämän kaiuttimen liittimet (AC IN, USB, AUDIO IN, MIC) eivät ole vedenpitäviä tai pölytiivisiä. Voit vähentää tulipalon tai sähköiskun vaaraa, kun et altista tätä kaiutinta vedelle tai pisaroille käyttäessäsi mitä tahansa liittintä (AC IN, USB, AUDIO IN, MIC).

Kaiuttimen vedenkestävyys perustuu tässä kuvailuissa olosuhteissa tehtyihin mittauksiin. Huomaa, että takuu ei kata veteen upottamiseen tai pölyn tunkeutumiseen liittyviä vaurioita, jotka johtuvat asiakkaan aiheuttamasta laitteen väärinkäytöstä.

### Vedenpitävyyden ja pölytiivyyden ylläpitämiseksi

Huomioi huolellisesti alla annetut varoimenpiteet kaiuttimen asianmukaisen käytön varmistamiseksi.

- Älä kaada kuumaa vettä tai puhalla kuumaa ilmaa hiustenkuivaajalla tai muulla laitteella suoraan kaiuttimeen. Älä myöskään koskaan käytä tätä kaiutinta korkeille lämpötiloille altistuvassa paikassa, kuten saunassa tai lämmönlähteiden lähellä.
- Käsittele suojusta ( ① ) varovasti. Suojus on erittäin tärkeä vedenpitävyyden ja pölytiivyyden ylläpitämiseksi. Varmista kaiutinta käytettäessä, että suojus on täysin suljettu. Kun suljet suojuksen, huolehdi, ettei sisään jää vierasesineitä. Jos suojusta ei suljeta kunnolla, vedenpitävyys tai pölytiivisyys saattaa heikentyä ja seurauksena voi olla kaiuttimen toimintahäiriö, kun siihen pääsee vettä tai pölyhiukkasia.

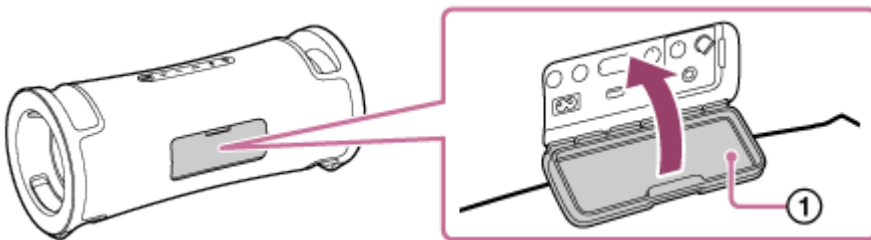

Langaton kaiutin  
ULT FIELD 7

## Kaiuttimen kunnossapito

Vaikka kaiuttimen kangasosa on käsitelty vettähylykiväksi, voit käyttää kaiutinta mukavammin ja pidempään noudattamalla alla olevia kunnossapito-ohjeita.

- Jos kaiuttimen pinta likaantuu seuraavissa tapauksissa, pese kaiutin puhtaalla vedellä (vesijohtovesi jne.) välittömästi lian poistamiseksi. Lian jättäminen kaiuttimen pinnalle voi aiheuttaa kangasosassa tai passiivikaiuttimessa ( ① ) värimuutoksia tai vaurioita tai aiheuttaa kaiuttimen toimintahäiriön.

Esim.

- Kun kaiuttimeen tarttuu hiekkaa, suolaa (klooria) tai vastaavaa vuoristoalueilla, uima-altaalla jne. käytön jälkeen.
- Kun kaiutin tahriintuu vieraista aineista (aurinkovoide, aurinkoöljy jne.)

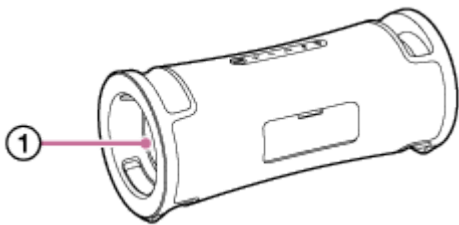

- Pyyhi kosteus kaiuttimen pinnalta ja aseta kaiutin kuivalle, pehmeälle liinalle kaiuttimen sisään kertyneen veden tyhjentämiseksi. Kuivata sitten kaiutinta hyvin tuuletetussa paikassa, kunnes kosteutta ei enää ole jäljellä.
- Äänenlaatu voi muuttua, jos kaiuttimen kaiutinosaan tai passiivikaiuttimeen pääsee vettä. Se ei ole toimintahäiriö. Pyyhi kosteus kaiuttimen pinnalta ja aseta kaiutin kuivalle, pehmeälle liinalle kaiuttimen sisään kertyneen veden tyhjentämiseksi. Kuivata sitten kaiutinta hyvin tuuletetussa paikassa, kunnes kosteutta ei enää ole jäljellä.

### Huomautus

- Jos kaiuttimen pinta likaantuu, älä käytä puhdistamiseen puhdistusainetta, ohentimia, bensiiniä, alkoholia jne., sillä se vaikuttaa kaiuttimen kangasosan vedenhylkivyyteen.
- Erityisesti kylmillä alueilla kosteus on muistettava pyyhkiä pois kaiuttimesta käytön jälkeen. Kosteuden jättäminen kaiuttimen pinnalle voi aiheuttaa sen jäätymisen ja toimintahäiriön.
- Jos hiekanjyviä jne. pääsee kaiuttimen kangasosaan tai muuhun osaan, poista ne varovasti. Älä koskaan käytä pölynimuria jne. kaiuttimen puhdistamiseen. Se saattaa aiheuttaa vaurioita kaiuttimen kaiutinosaan tai muuhun osaan.

Langaton kaiutin  
ULT FIELD 7

## Tietoa langattomasta BLUETOOTH-tekniikasta

Langaton BLUETOOTH -tekniikka on lyhyen kantaman langaton tekniikka, joka mahdollistaa digitaalisten laitteiden, kuten älypuhelimien ja tietokoneiden, välisen viestinnän.

### BLUETOOTH-standardin tuettu versio ja tuetut profiilit

Profiili koostuu toiminnoista, jotka on standardoitu BLUETOOTH-laitteen kutakin ominaisuutta varten. Kaiutin tukee BLUETOOTH-standardin seuraavaa versiota ja seuraavia profiileita.

Tuettu BLUETOOTH-versio: BLUETOOTH vakio, versio 5.2

Tuetut BLUETOOTH-profiilit:

- A2DP (Advanced Audio Distribution Profile): Mahdollistaa korkealaatuisen musiikkisisällön lähettämisen ja vastaanottamisen.
- AVRCP (Audio Video Remote Control Profile): Mahdollistaa äänenvoimakkuuden säätämisen sekä toiminnot musiikin toistoon, tauotukseen ja seuraavan tai nykyisen kappaleen alkuun siirtymiseen.

### Tiedonsiirron enimmäiskantama

Käytä BLUETOOTH langatonta tekniikkaa kaiuttimen ja laitteen välillä, jotka sijaitsevat noin 30 m:n etäisyydellä toisistaan.

Tiedonsiirron enimmäiskantama voi lyhentyä seuraavissa olosuhteissa.

- Kaiuttimen ja BLUETOOTH-laitteen välillä on este, kuten henkilö, metallia tai seinä.
- Kaiuttimen lähellä käytetään langatonta LAN-laitetta.
- Kaiuttimen lähellä käytetään mikroaaltouunia.
- Kaiuttimen lähellä käytetään laitetta, joka luo sähkömagneettista säteilyä.

### Taajuuskaista

2,4 GHz:n taajuusalue (2,400 0 GHz - 2,483 5 GHz)

### Vastaava sisällön suojaus

SCMS-T

### Lähetysalue (A2DP)

20 Hz - 20 000 Hz (Näytteenottotaajuus 44,1 kHz)

### Muiden laitteiden aiheuttamat häiriöt

Koska BLUETOOTH-laitteet ja langaton LAN (IEEE802.11ax/b/g/n) käyttävät samaa taajuutta (2,4 GHz), mikroaalloista aiheutuvat häiriöt voivat johtaa tiedonsiirtonopeuden heikkenemiseen, kohinaan tai virheelliseen yhteyteen, jos kaiutinta käytetään langattoman LAN-laitteen lähellä.

### Muihin laitteisiin aiheutuvat häiriöt

BLUETOOTH-laitteiden säteilemät mikroaallot voivat vaikuttaa sähkökäyttöisten lääkinnällisten laitteiden toimintaan. Sammuta kaiutin ja muut BLUETOOTH-laitteet seuraavissa paikoissa, jotta ne eivät aiheuta onnettomuutta.

- Herkästi syttyvien kaasujen läheisyydessä, sairaaloissa, junissa, lentokoneissa ja huoltoasemilla
- Automaattisten ovien tai palohälytinten läheisyydessä

## Huomautus

- Verkkoympäristön mukaan suurinopeuksisessa tiedonsiirrossa saattaa esiintyä keskeytyksiä.
- Jotta BLUETOOTH-toimintoa voi käyttää, yhdistettävässä BLUETOOTH-laitteessa on oltava sama profiili kuin kaiuttimessa. Huomaa myös, että vaikka sama profiili olisi käytössä, laitteiden toiminnot voivat vaihdella määrittelyistä riippuen.
- Langattoman BLUETOOTH-tekniikan ominaisuuksien vuoksi kaiuttimen ääni kuuluu pienellä viiveellä verrattuna BLUETOOTH-laitteella toistettuun ääneen musiikin kuuntelemisen aikana.
- Kaiutin tukee BLUETOOTH-standardin mukaisia turvallisuusominaisuuksia, joiden avulla tarjotaan turvallinen yhteys käytettäessä langatonta BLUETOOTH-tekniikkaa, mutta asetuksista riippuen turvallisuustaso ei ehkä ole riittävä. Ole varovainen käyttäessäsi langatonta BLUETOOTH-tekniikkaa.
- Emme ole millään tavalla vastuussa BLUETOOTH-yhteyden käytön aikana tapahtuvista tietovuodoista.
- BLUETOOTH-toiminnolla varustetun laitteen on noudatettava BLUETOOTH-standardia, jonka Bluetooth SIG, Inc. on laatinut, ja sen on oltava todennettu. Vaikka yhdistetty laite olisi yllä mainitun BLUETOOTH-standardin mukainen, yhteyden muodostaminen joihinkin laitteisiin ei ehkä onnistu tai tällaiset laitteet eivät ehkä toimi kunnolla laitteen ominaisuuksista tai määrittelyistä riippuen.
- Huminaa tai äänen katkeamista voi esiintyä riippuen kaiuttimeen yhdistetystä BLUETOOTH-laitteesta, tiedonsiirtoympäristöstä tai käyttöympäristöstä.
- Laitetta, jossa on sisäinen radio tai viritin, ei voi yhdistää kaiuttimeen BLUETOOTH-yhteyden kautta, sillä lähetysten aikana voi kuulua kohinaa.
- Siirrä kaiutin kauemmas televisiosta, radiosta, viritimestä jne., sillä lähetysten aikana voi kuulua kohinaa.



Langaton kaiutin  
ULT FIELD 7

## Lisenssit

---

- Tämä tuote sisältää ohjelmiston, jota Sony käyttää sen tekijäoikeuksien omistajan kanssa solmitulla lisenssisopimuksella. Meillä on velvollisuus ilmoittaa sopimuksen sisältö asiakkaille ohjelmiston tekijäoikeuksien omistajan vaatimuksesta. Siirry seuraavaan URL-osoitteeseen ja lue käyttöoikeussopimuksen sisältö.  
<https://rd1.sony.net/help/speaker/sl/24/>
- Made for Apple -merkin käyttö tarkoittaa, että lisävaruste on suunniteltu liitettäväksi erityisesti merkissä mainittuihin Apple-tuotteisiin ja että valmistaja on vahvistanut sen täyttävän Apple-suorituskykystandardit. Apple ei ole vastuussa tämän laitteen toiminnasta tai siitä, täyttääkö se turvastandardit ja säännökset.  
Huomaa, että tämän lisävarusteen käyttö Apple-tuotteen kanssa voi vaikuttaa langattomaan suorituskykyyn.
- Kolmansien osapuolten tarjoamat palvelut voivat muuttua, keskeytyä tai päättyä ilman ennakkoilmoitusta. Sony ei kannakaan minkäänlaista vastuuta tällaisissa tilanteissa.

Langaton kaiutin  
ULT FIELD 7

## Tavaramerkit

---

- Google, Android ja Google Play ovat Google LLC:n tavaramerkkejä.
- Apple, Apple-logo, iPhone, iPod, iPod touch, Mac ja macOS ovat Apple Inc:n rekisteröityjä tavaramerkkejä Yhdysvalloissa ja muissa maissa.
- App Store on Apple Inc:n rekisteröity palvelumerkki Yhdysvalloissa ja muissa maissa.
- IOS on Ciscon rekisteröity tavaramerkki tai tavaramerkki Yhdysvalloissa ja muissa maissa ja sitä käytetään lisenssillä.
- Microsoft, Windows ja Windows Media ovat Microsoft Corporationin tavaramerkkejä tai rekisteröityjä tavaramerkkejä Yhdysvalloissa ja/tai muissa maissa.
- BLUETOOTH®-sanamerkki ja -logot ovat Bluetooth SIG, Inc:n omistamia rekisteröityjä tavaramerkkejä, joita Sony Group Corporation ja sen tytäryhtiöt käyttävät lisenssillä.
- LDAC ja LDAC-logo ovat Sony Group Corporationin tai sen tytäryhtiöiden tavaramerkkejä.

Kaikki muut tavaramerkit ja rekisteröidyt tavaramerkit ovat omistajiensa tavaramerkkejä tai rekisteröityjä tavaramerkkejä. Merkkejä <sup>TM</sup> ja ® ei ole käytetty tässä käyttöohjeessa.

Langaton kaiutin  
ULT FIELD 7

## Miten voin ratkaista ongelman?

---

Jos kaiutin ei toimi odotetulla tavalla, yritä ratkaista ongelma kokeilemalla seuraavia vaiheita.

- Tämä Käyttöopas sisältää ongelmien kuvauksia, joten voit kokeilla annettuja korjaavia toimenpiteitä.
- Lataa kaiutin.  
Jotkin ongelmat saattavat ratketa, kun lataat sisäisen akun.
- Käynnistä kaiutin uudelleen.
- Alusta kaiutin.  
Tämä toiminto palauttaa asetukset, kuten äänenvoimakkuuden jne., oletusasetuksiksi ja poistaa parinmuodostuksen tiedot.
- Etsi tietoja ongelmasta asiakastuen sivustolta.
- Siirry seuraaville tukisivuille saadaksesi kaiuttimesi liittyviä tukitietoja:
  - Asiakkaille Amerikoissa:  
<https://www.sony.com/am/support>
  - Asiakkaille Euroopassa:  
<https://www.sony.eu/support>
  - Asiakkaille Kiinassa:  
<https://service.sony.com.cn>
  - Asiakkaille muissa maissa / muilla alueilla:  
<https://www.sony-asia.com/support>

Jos mikään yllä olevista toiminnoista ei toimi, ota yhteyttä lähimpään Sony-jälleenmyyjään.

---

### Aiheeseen liittyvää

- [Kaiuttimen käynnistäminen uudelleen](#)
- [Kaiuttimen alustaminen](#)

Langaton kaiutin  
ULT FIELD 7

## Kaiuttimen lataaminen ei onnistu

---

- Varmista, että verkkojohto on kiinnitetty tukevasti kaiuttimeen. Varmista, että verkkojohto on kiinnitetty tukevasti seinäpistorasiaan.
  - Lataa kaiutin, kun ympäristön lämpötila on 5 °C - 35 °C. Huomaa, että sisälämpötila voi olla 5 °C tai alhaisempi vuodenajan mukaan, esimerkiksi erityisesti talvella.
- 

### Aiheeseen liittyvää

- [Kaiuttimen lataaminen](#)
- [Tietoa merkkivaloista](#)
- [Huomautuksia lataamisesta](#)

Langaton kaiutin  
ULT FIELD 7

## Kaiutinta ei voi kytkeä päälle tai kaiutin sammuu äkillisesti

- Sisäinen uudelleenladattava akku voi olla tyhjä tai melkein tyhjä. Liitä kaiutin seinäpistorasiaan toimitetun verkkojohdon avulla akun lataamista varten.
- Autom. valmiustila -toiminto on saattanut aktivoitua. Poista Autom. valmiustila -toiminnon aktivointi.
- Mikrofonin tuominen lähelle kaiutinta voi aiheuttaa akustista kiertoa. Kun näin tapahtuu, kaiuttimen äänenvoimakkuudesta riippuen kaiutin saattaa kytkeytyä pois päältä tuotteen suojaustoiminnon vuoksi. Irrota tällöin verkkojohto, odota hetki ja käynnistä kaiutin uudelleen.

### Aiheeseen liittyvää

- [Kaiuttimen lataaminen](#)
- [Autom. valmiustila \(virransäästö\) -toiminto](#)
- [Akustista kiertoa ilmenee](#)

Langaton kaiutin  
ULT FIELD 7

## Ei ääntä / ääntä vain yhdestä kaiuttimesta / alhainen äänen taso / vääristynyt ääni / huminaa tai kohinaa kaiuttimesta

- Varmista, että sekä kaiutin että yhdistetty laite on kytketty päälle.
- Nosta kaiuttimen ja yhdistetyn laitteen äänenvoimakkuutta.
- Liitetystä BLUETOOTH -laitteesta riippuen BLUETOOTH -laitteen äänenvoimakkuuden säätö ei välttämättä muuta kaiuttimen äänenvoimakkuutta (eli  (virta) -merkkivalo ei vilku).  
Kun kaiuttimen äänenvoimakkuus kuulostaa alhaiselta, säädä BLUETOOTH -laitteen äänenvoimakkuus sopivaksi ja säädä sitten kaiuttimen äänenvoimakkuutta –/+ (äänenvoimakkuus) -painikkeilla.
- Tarkista, että toisto on päällä yhdistetyssä laitteessa.
- Varmista, että äänikaapeli ja USB -laite on irrotettu sekä AUDIO IN -liitännästä että PLAY/CHARGE OUTPUT -portista (USB) toiston aikana BLUETOOTH -tilassa.
- Varmista, että äänikaapeli on tukevasti kiinni AUDIO IN -liitännässä toiston aikana AUDIO IN -tilassa.
- Jos muodostat yhteyttä tietokoneen ja kaiuttimen välille, varmista, että tietokoneen äänilähtöasetus on asetettu BLUETOOTH-laitetta varten.
- Tarkista, että kaiutin on muodostanut BLUETOOTH -yhteyden BLUETOOTH -laitteen kanssa.
- Muodosta pari kaiuttimen ja BLUETOOTH-laitteen välille uudelleen.
- Ennen kuin yhdistät useita kaiuttimia BLUETOOTH -yhteyksien kautta Stereopari-toimintoa tai Yhteys juhliin -toimintoa varten, päivitä esiasennettu ohjelmisto uusimpaan versioon jokaisella kaiuttimella.
- Jos AUDIO IN -liitännään liitetty laite on monoääninen, ääni voi kuulua vain vasemmasta kaiuttimesta (vasen kanava).
- Jos yhdistetyssä laitteessa on taajuuskorjaintoiminto, kytke se pois päältä.
- Pidä kaiutin kaukana mikroaaltouunista, langattomasta LAN-yhteydestä jne.
- Tuo BLUETOOTH-laite lähemmäs kaiutinta. Jos kaiuttimen ja BLUETOOTH-laitteen välillä on este, siirrä se pois tieltä.
- Jos CHARGE-merkkivalo välkkyvät hitaasti, sammuta kaiutin ja lataa sisäistä akkua riittävästi.
- Laitetta, jossa on sisäinen radio tai viritin, ei voi yhdistää kaiuttimeen BLUETOOTH-yhteyden kautta, sillä lähetysten aikana voi kuulua kohinaa.
- Siirrä kaiutin kauemmas televisiosta, radiosta, viritimestä jne., sillä lähetysten aikana voi kuulua kohinaa.
- Jos Stereopari-toimintoa tai Yhteys juhliin -toimintoa käytettäessä mikään muu BLUETOOTH-laite, kuten BLUETOOTH-hiiri tai BLUETOOTH-näppäimistö, on yhdistetty BLUETOOTH-laitteeseen, katkaise niiden välinen yhteys.
- Joillakin BLUETOOTH-laitteilla voidaan muuttaa BLUETOOTH-yhteyden laatu. Jos laitteesi on yhteensopiva tämän toiminnon kanssa, valitse "Vakaa yhteys etusijalla (SBC)" BLUETOOTH-yhteyden laatua varten. Saat yksityiskohtaiset ohjeet lukemalla laitteen mukana toimitetut käyttöohjeet.

- Valitse ”Vakaa yhteys etusijalla (SBC)” kaiuttimen BLUETOOTH-yhteyden laatua varten.
- Asenna uusin ”Sony | Music Center” -versio yhdistetylle laitteelle. Jos et voi käyttää uusinta ”Sony | Music Center” -versiota tai jos et voi yhdistää kaiutinta ja BLUETOOTH -laitetta BLUETOOTH -yhteyden kautta, poista ”Sony | Music Center” -asennus ja asenna se uudestaan.
- Riippuen sovelluksesta, jota käytetään yhdistetyllä BLUETOOTH-laitteella, et ehkä kuule ääntä. Tässä tapauksessa sulje sovellus ja avaa se uudelleen. Tämä voi ratkaista ongelman.

---

### Aiheeseen liittyvää

- [Kaiuttimen lataaminen](#)
- [Parin ja yhteyden muodostaminen BLUETOOTH-laitteiden avulla](#)
- [Musiikin kuunteleminen laitteelta BLUETOOTH -yhteyden kautta](#)
- [Musiikin toiston laadun valitseminen BLUETOOTH-yhteyden kautta \(koodekki\)](#)
- [Tietoa merkkivaloista](#)

5-056-533-11(2) Copyright 2024 Sony Corporation

Langaton kaiutin  
ULT FIELD 7

## Ääni pienenee käytön aikana

---

- Ääni voi pienentyä seuraavissa tapauksissa. Tämä ei ole toimintahäiriö.
    - Ladattavan sisäänrakennetun akun virta on loppumassa ja CHARGE -merkkivalo vilkkuu hitaasti, kun kaiutin toimii ladattavan sisäänrakennetun akun virralla.
    - Kaiuttimen ympäristön lämpötila on korkea.
  - Jos ääni pienenee käytön aikana, toimi alla olevien ohjeiden mukaisesti.
    1. Sammuta kaiutin.
    2. Lataa sisäistä akkua riittävästi.
- 

### Aiheeseen liittyvää

- [Kaiuttimen lataaminen](#)



Langaton kaiutin  
ULT FIELD 7

## USB -laitetta ei havaita. Toisto äänilähteestä epäonnistuu. Kaiuttimesta ei kuulu ääntä. Toisto ei ala ensimmäisestä kappaleesta.

- Sammuta kaiutin, irrota USB-laite ja liitä se uudelleen ja kytke kaiutin sitten uudelleen päälle.
- Yhdistetty USB-laite ei ole yhteensopiva kaiuttimen kanssa. Tarkasta tiedot yhteensopivista laitteista.
- Tarkasta USB-laitteen tiedostomuoto. Kaiutin ei tue USB-laitteita, jotka on formatoitu muilla tiedostojärjestelmillä kuin FAT16 tai FAT32.\*
  - \* Vaikka kaiutin tukee FAT16- ja FAT32-tiedostojärjestelmiä, jotkin USB-laitteet eivät ehkä tue näitä FAT-tiedostojärjestelmiä. Saat yksityiskohtaiset ohjeet lukemalla USB-laitteen mukana toimitetut käyttöohjeet tai ottamalla yhteyttä laitteen valmistajaan.
- Palauta normaali toistotila "Sony | Music Center" -sovelluksen avulla.
- Jos yhdistetyllä USB-laitteella on ositettu tallennustila, kaiutin pystyy toistamaan vain ensimmäiseen osioon tallennettuja äänitiedostoja.
- Kaiutin ei pysty toistamaan salattuja tai salasanasuojattuja tiedostoja.
- Kaiutin ei pysty toistamaan tiedostoja, jotka on suojattu DRM (Digital Rights Management) -tekniikalla.
- Kun yhdistetty USB-laite ei toimi oikein, lue USB-laitteen mukana toimitetut käyttöohjeet.

### Aiheeseen liittyvää

- [Yhteyden muodostaminen USB-laitteeseen](#)
- [Musiikin kuunteleminen USB-laitteelta](#)

Langaton kaiutin  
ULT FIELD 7

## Kaiuttimesta tulevassa äänessä on kohinaa, se katkeilee tai on vääristynyt

---

- Yhdistetty USB-laite ei ole yhteensopiva kaiuttimen kanssa. Tarkasta tiedot yhteensopivista laitteista.
  - Sammuta kaiutin, irrota USB-laite ja liitä se uudelleen ja kytke kaiutin sitten uudelleen päälle.
  - Varmista, ettei itse äänitiedostossa ole kohinaa tai vääristymiä. Kohinaa saattaa syntyä, kun äänitiedostoa koodataan. Jos näin on tapahtunut, poista äänitiedosto ja koodaa alkuperäinen äänitiedosto uudestaan. Jos kaiuttimesta kuuluvassa äänessä on kohinaa tai ääni vääristyy aina samassa kohdassa, ongelma on todennäköisesti itse tiedostossa.
  - Siirtonopeuden asetus äänitiedostojen luomista tai koodaamista varten on alhainen. Lisää siirtonopeutta ja koodaa alkuperäinen äänitiedosto USB-laitteella.
- 

### Aiheeseen liittyvää

- [Yhteyden muodostaminen USB-laitteeseen](#)

Langaton kaiutin  
ULT FIELD 7

## Toiston alkaminen kestää pitkään





---

Seuraavissa tapauksissa saattaa kestää jonkin aikaa, että kaiutin lataa äänitiedot.

- USB-laitteella on monta kansiota tai tiedostoa.
- USB-laitteen rakenne on erittäin monimutkainen.
- USB-laitteen muistikapasiteetti on liian suuri kaiuttimen käsiteltäväksi.
- USB-laitteen sisäinen muisti on pirstoutunut.

Langaton kaiutin  
ULT FIELD 7

## Kaiuttimen ja BLUETOOTH-laitteen välille ei voi muodostaa paria

- Aseta kaiutin ja BLUETOOTH-laite enintään 1 m:n etäisyydelle toisistaan.
- Voit käyttää Stereopari-toimintoa tai Yhteys juhliin -toimintoa muodostamalla parin sen kaiuttimen kanssa, jonka  (BLUETOOTH) -merkkivalo välkkyä sinisenä.
- Jos  (BLUETOOTH) -merkkivalo ei vilku kahdesti sinisenä, paina  (BLUETOOTH) -painikkeita noin 2 sekunnin ajan. Kuulet ääniopastusta (Pairing (Parinmuodostus)) kaiuttimesta ja  (BLUETOOTH) -merkkivalo alkaa välkkyä kahdesti kerrallaan (parinmuodostustila).
- Kun kaiutin on alustettu, iPhone ei ehkä pysty muodostamaan yhteyttä kaiuttimeen. Poista tällöin parinmuodostuksen tiedot iPhonelta ja muodosta pari niiden välille uudelleen.
- Varmista, että BLUETOOTH-laite on kytketty päälle ja BLUETOOTH-toiminto on aktivoitu laitteella.
- Jos kaiutin ei näy BLUETOOTH-laitteella, sammuta laite ja kytke se uudelleen päälle. Tämä saattaa ratkaista ongelman.
- TV:n teknisistä tiedoista riippuen kaiuttimen ja TV:n välille ei ehkä muodostu BLUETOOTH -yhteyttä, vaikka TV:ssä on BLUETOOTH -toiminto.

### Aiheeseen liittyvää

- [Parin ja yhteyden muodostaminen BLUETOOTH-laitteiden avulla](#)
- [Tietoa merkkivaloista](#)
- [Kaiuttimen alustaminen](#)

Langaton kaiutin  
ULT FIELD 7

## Kaiuttimen äänentoisto katkeaa

---

Kun "Äänenlaatu etusijalla" -asetus on valittu BLUETOOTH-yhteyden laatua varten, kaiuttimen signaalin vastaanotto voi vaihdella BLUETOOTH-laitteesi asetusyhdistelmän ja ympäristön olosuhteiden mukaan. Tässä tapauksessa seuraava voi auttaa ratkaisemaan ongelman.

- Siirrä kaiutin kauas laitteista, kuten mikroaaltouunista ja langattomasta LAN-tukiasemasta.
  - Joillakin BLUETOOTH-laitteilla voidaan muuttaa BLUETOOTH-yhteyden laatu. Jos laitteesi on yhteensopiva tämän toiminnon kanssa, valitse "Vakaa yhteys etusijalla (SBC)" BLUETOOTH-yhteyden laatua varten. Saat yksityiskohtaiset ohjeet lukemalla laitteen mukana toimitetut käyttöohjeet.
  - Valitse "Vakaa yhteys etusijalla (SBC)" kaiuttimen BLUETOOTH-yhteyden laatua varten.
- 

### Aiheeseen liittyvää

- [Musiikin toiston laadun valitseminen BLUETOOTH-yhteyden kautta \(koodekki\)](#)

Langaton kaiutin  
ULT FIELD 7

## BLUETOOTH-laitteen ja kaiuttimen välille ei voi muodostaa yhteyttä Stereopari-toiminnon avulla

- Päivitä esiasennettu ohjelmisto uusimpaan versioon kussakin kaiuttimessa, jotta toimintoa varten voidaan muodostaa yhteys.  
(Lisätietoja päivitysmenettelystä on kohdassa [Eσίαςennetun ohjelmiston päivittäminen.](#))
- Päivitä "Sony | Music Center" uusimpaan versioon, ennen kuin teet Stereopari-toiminnon asetukset.  
Saat lisätietoja "Sony | Music Center" -sovelluksesta siirtymällä seuraavaan osoitteeseen:  
<https://www.sony.net/smcqa/>
- Varmista, että 2 kaiutinta, jotka yhdistetään toimintoa varten, sijaitsevat enintään 1 m:n etäisyydellä toisistaan.
- Kun musiikin toisto on käynnissä, pysäytä toisto ennen Stereopari-toiminnon asetusten tekemistä.

### Aiheeseen liittyvää

- [Musiikin kuunteleminen langattomasti 2 kaiuttimen avulla \(Stereopari-toiminto\)](#)
- [Mitä voit tehdä "Sony | Music Center" -sovelluksen avulla](#)
- [Eσίαςennetun ohjelmiston päivittäminen](#)

Langaton kaiutin  
ULT FIELD 7

## Kaiuttimeen ei voida muodostaa yhteyttä Yhteys juhliin -toiminnon avulla

---

- Tarkasta, onko laite yhteensopiva Yhteys juhliin -toiminnon kanssa. Wireless Party Chain -toiminnon kanssa yhteensopivia laitteita ei voi yhdistää.
  - Päivitä esiasennettu ohjelmisto uusimpaan versioon kussakin kaiuttimessa, jotta toimintoa varten voidaan muodostaa yhteys.  
(Lisätietoja päivitysmenettelystä on kohdassa [Esiasennetun ohjelmiston päivittäminen](#).)
  - Päivitä "Sony | Music Center" uusimpaan versioon, ennen kuin määrität Yhteys juhliin -toiminnon.  
Saat lisätietoja "Sony | Music Center" -sovelluksesta siirtymällä seuraavaan osoitteeseen:  
<https://www.sony.net/smcqa/>
  - Varmista, että kaikki kaiuttimet, jotka yhdistetään toimintoa varten, sijaitsevat enintään 1 m:n päässä toisistaan.
  - Kun musiikin toisto on käynnissä, pysäytä toisto ennen Yhteys juhliin -toiminnon asetusten tekemistä.
- 

### Aiheeseen liittyvää

- [Langaton toisto usealla kaiuttimella \(Yhteys juhliin -toiminto\)](#)
- [Mitä voit tehdä "Sony | Music Center" -sovelluksen avulla](#)
- [Esiasennetun ohjelmiston päivittäminen](#)

Langaton kaiutin  
ULT FIELD 7

## Kaiutinta ei voida lisätä Yhteys juhliin -toimintoa varten

---

- Jos ryhmän asetukset on tehty "Sony | Music Center" -sovelluksessa, lisää uusi kaiutin "Sony | Music Center" -sovelluksessa.  
Saat lisätietoja "Sony | Music Center" -sovelluksesta siirtymällä seuraavaan osoitteeseen:  
<https://www.sony.net/smcqa/>
  - Varmista, että kaikki kaiuttimet, jotka yhdistetään toimintoa varten, sijaitsevat enintään 1 m:n päässä toisistaan.
  - Kun musiikin toisto on käynnissä, pysäytä toisto ennen Yhteys juhliin -toiminnon asetusten tekemistä.
- 

### Aiheeseen liittyvää

- [Langaton toisto usealla kaiuttimella \(Yhteys juhliin -toiminto\)](#)



Langaton kaiutin  
ULT FIELD 7

## Kaiutinta ei voida yhdistää samanaikaisesti 2 laitteeseen (monipisteyhteys)

---

- Kun käytät Stereopari-toimintoa tai Yhteys juhliin -toimintoa, et voi käyttää monipisteyhteyden toimintoa.
  - BLUETOOTH-laitteesta riippuen et ehkä voi käyttää monipisteyhteyden toimintoa.
- 

### Aiheeseen liittyvää

- [Kaiuttimen yhdistäminen samanaikaisesti 2 BLUETOOTH-laitteeseen \(monipisteyhteys\)](#)

Langaton kaiutin  
ULT FIELD 7

## Mikrofonista ei kuulu ääntä

- Säädä mikrofonin äänen voimakkuutta kääntämällä MIC- ja GUITAR-tason nuppia.

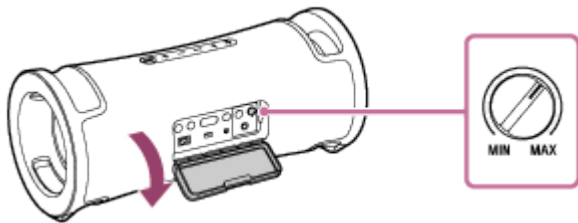

- Varmista, että mikrofoni on kytketty päälle.

Langaton kaiutin  
ULT FIELD 7

## Akustista kiertoa ilmenee

---

- Pienennä äänenvoimakkuutta.
- Siirrä mikrofoni kauemmas kaiuttimesta tai suuntaa mikrofoni eri asentoon.

### Huomautus

- Mikrofonin tuominen lähelle kaiutinta voi aiheuttaa akustista kiertoa. Kun näin tapahtuu, kaiuttimen äänenvoimakkuudesta riippuen kaiutin saattaa kytkeytyä pois päältä tuotteen suojaustoiminnon vuoksi. Irrota tällöin verkkojohto, odota hetki ja käynnistä kaiutin uudelleen.

Langaton kaiutin  
ULT FIELD 7

## Kaiuttimen käynnistäminen uudelleen

Muun muassa seuraavassa tapauksessa paina ja pidä alhaalla  (virta) -painiketta noin 10 sekunnin ajan käynnistääksesi kaiuttimen uudelleen.

- Et voi käyttää kaiutinta kytkettyäsi sen päälle.
- Et voi käyttää kaiutinta yrittäessäsi ratkaista parinmuodostusongelmia.

Kaiutin sammuu uudelleenkäynnistyksen aikana ja kytkeytyy uudelleen päälle prosessin jälkeen.

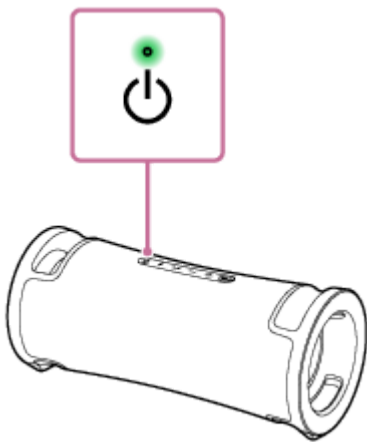

### Huomautus

- Kaiuttimen käynnistäminen uudelleen ei poista sen parinmuodostustietoja. Parinmuodostustiedot kuitenkin tallennetaan kaiuttimeen, kun kaiutin sammutetaan. Kun kaiuttimen ja uuden laitteen välille muodostetaan pari, sammuta kaiutin ja kytke se uudelleen päälle, ja käynnistä sitten kaiutin uudelleen.
- Kaiuttimen käynnistäminen uudelleen voi muuttaa sen äänenvoimakkuutta, toimintoa tai ääniasetuksia.

Langaton kaiutin  
ULT FIELD 7

## Kaiuttimen alustaminen

Jos kaiutin ei toimi kunnolla käynnistettyäsi sen uudestaan, alusta kaiutin oletusasetuksiin.

Kun kaiutin on kytketty päälle, pidä ►|| (toisto) -painiketta ja ULT -painiketta painettuna, kunnes kaiutin sammuu (5 sekuntia tai kauemmin).

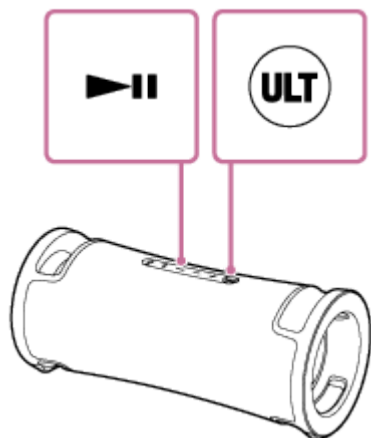

Kaiutin alustetaan. Asetukset, kuten äänenvoimakkuus jne., palautetaan oletusasetuksiksi, ja kaikki parinmuodostuksen tiedot poistetaan.

### Huomautus

- Kaiutinta ei voi alustaa, kun sitä ei ole kytketty päälle.

### Aiheeseen liittyvää

- [Parin ja yhteyden muodostaminen BLUETOOTH-laitteiden avulla](#)
- [Kaiuttimen käynnistäminen uudelleen](#)

Langaton kaiutin  
ULT FIELD 7

## Tekniset tiedot

---

### Kaiutin

#### Kaiutinjärjestelmä

2-suuntainen, passiivikaiutin

#### Kaiutinelementti

Alibassokaiutinelementti: Noin 114 mm × 114 mm (2)

Diskanttielementti: Noin 46 mm halk. (2)

### Yleistä

#### Tulot

- Tyypin A USB portti: Tuettu USB -laite (massamuistiluokka)
- AUDIO IN -liitäntä (Φ 3,5 mm)
- MIC/GUITAR -liitäntä (Φ 6,3 mm)  
Herkkyyks 1 mV, impedanssi 10 kΩ (kun kitaratila on kytketty pois päältä)  
Herkkyyks 200 mV, impedanssi 500 kΩ (kun kitaratila on kytketty päälle)

#### DC OUT

Tyypin A USB portti (liitetyn laitteen akun lataamiseen) (DC 5 V/enint. 1,5 A)

#### Virta

- Asiakkaille Pohjois-Amerikassa:  
AC 120 V, 60 Hz tai käyttämällä sisäänrakennettua litiumioniakkua.
- Asiakkaille muissa maissa / muilla alueilla:  
AC 120 V - 240 V, 50/60 Hz tai käyttämällä sisäänrakennettua litiumioniakkua.

#### Virrankulutus

Noin 45 W

#### Virrankulutus valmiustilassa

Kun BLUETOOTH -valmiustila on päällä: enintään 2 W

Kun BLUETOOTH -valmiustila on pois päältä: enintään 0,5 W

#### Käyttölämpötilat

5 °C - 35 °C

#### Mitat (mukaan lukien ulostyöntyvät osat ja ohjaimet)

Noin 512 mm × 224 mm × 222 mm (l/k/s)

#### Paino (akku mukaan lukien)

Noin 6,3 kg

## Vihje

- Sisäänrakennetun ladattavan akun lataamiseen tarvittava aika ja sisäänrakennetun akun käyttöikä, kun äänentoisto BLUETOOTH-laitteesta on käynnissä, löytyy kohdassa [Kaiuttimen lataaminen](#).

## Yhteensopivat iPhone/iPod -mallit

iPhone 14 Pro Max, iPhone 14 Pro, iPhone 14 Plus, iPhone 14, iPhone SE (3. sukupolvi), iPhone 13 Pro Max, iPhone 13 Pro, iPhone 13, iPhone 13 mini, iPhone 12 Pro Max, iPhone 12 Pro, iPhone 12, iPhone 12 mini, iPhone SE (2. sukupolvi), iPhone 11 Pro Max, iPhone 11 Pro, iPhone 11, iPhone XS Max, iPhone XS, iPhone XR, iPhone X, iPhone 8 Plus, iPhone 8, iPhone 7 Plus, iPhone 7, iPhone SE, iPhone 6s Plus, iPhone 6s, iPod touch (7. sukupolvi)  
(Elokuusta 2023 alkaen)

5-056-533-11(2) Copyright 2024 Sony Corporation