

Enceinte sans fil
ULT FIELD 7



Modèle : YY7858E

La conception et les spécifications peuvent être modifiées sans préavis.

Guide de démarrage rapide

Télécharger l'application



En utilisant « Sony | Music Center », vous pouvez régler un égaliseur et la qualité sonore sur l'enceinte connectée via une connexion BLUETOOTH®. Vous pouvez également l'utiliser et effectuer la lecture à partir de diverses sources audio connectées à l'enceinte.

Pour utiliser toutes les fonctions et les améliorations de performances, utilisez les dernières versions de « Sony | Music Center » et le logiciel interne de l'enceinte. Pour plus d'informations, reportez-vous à ce qui suit.

<https://www.sony.net/elesupport/>

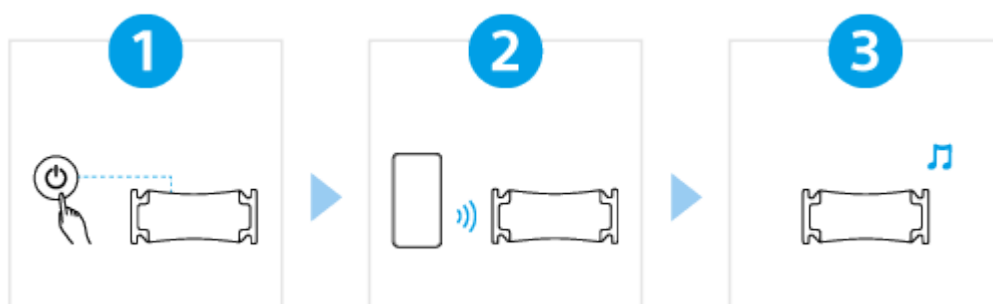

Démarrons l'utilisation

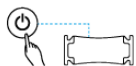

1

Mise sous tension



Appuyez sur la touche  (alimentation). Lorsque vous utilisez l'enceinte pour la première fois après l'achat, l'enceinte passe automatiquement en mode de jumelage et le témoin  (BLUETOOTH) commence à clignoter deux fois (mode de jumelage).

2

Connexion avec des périphériques BLUETOOTH



Utilisez le périphérique BLUETOOTH pour effectuer la procédure de jumelage et/ou pour établir une connexion BLUETOOTH.

Lorsqu'une connexion BLUETOOTH est établie, l'avertissement sonore est émis par l'enceinte et le témoin  (BLUETOOTH) passe de l'état clignotant à allumé.

3

Écoute de musiques



Démarrez la lecture sur un périphérique BLUETOOTH.

Pour d'autres fonctions



Fiestable

En utilisant « Fiestable », vous pouvez profiter du karaoké, ajouter des effets DJ à la musique et modifier de manière flexible les éclairages des enceintes.*

Installez « Fiestable » sur votre smartphone, etc., depuis Google Play (Play Store) ou depuis l'App Store.

* Les fonctions prises en charge varient en fonction du modèle de votre enceinte.

SRS-ULT70

Préparation

[Pièces et commandes](#)

[Transport/placement de l'enceinte](#)

Source d'alimentation/chargement

[Chargement de l'enceinte](#)[Mise sous tension](#)[Mise hors tension](#)[Utilisation de la fonction de mise en veille BLUETOOTH \(activation automatique\)](#)[Chargement d'un périphérique USB tel qu'un smartphone ou un iPhone](#)[Fonction Veille auto \(économie d'énergie\)](#)[Utiliser l'enceinte en économisant l'énergie de la batterie rechargeable \(STAMINA\)](#)

Fonction d'éclairage

└ [Activation/Désactivation de l'éclairage de l'enceinte \(fonction d'éclairage\)](#)

Branchements et connexions

Périphérique USB

└ [Connexion d'un périphérique USB](#)

Périphérique BLUETOOTH

└ [Comment établir des connexions sans fil avec des périphériques BLUETOOTH](#)

└ [Branchement facile de périphériques BLUETOOTH avec « Sony | Music Center » via une connexion BLUETOOTH](#)

└ [Jumelage et connexion à des périphériques BLUETOOTH](#)

└ [Connexion à un ordinateur par une connexion BLUETOOTH \(Windows®\)](#)

└ [Connexion à un ordinateur par une connexion BLUETOOTH \(Mac\)](#)

Connexion à plusieurs points

└ [Connexion simultanée de l'enceinte à 2 périphériques BLUETOOTH \(connexion à plusieurs points\)](#)

Écoute de musiques

Périphérique USB

└ [Écoute de musiques provenant d'un périphérique USB](#)

Périphérique BLUETOOTH

└ [Écoute de musiques d'un périphérique par une connexion BLUETOOTH](#)

└ [Sélection de la qualité de lecture musicale par le biais d'une connexion BLUETOOTH \(Codec\)](#)

└ [Codecs pris en charge](#)

└ [Arrêt de la connexion BLUETOOTH \(après utilisation\)](#)

└ [Activation ou désactivation de la fonction BLUETOOTH](#)

[Écoute de musiques d'un périphérique audio portable, etc., par une connexion câblée](#)

[Changement des effets sonores](#)

Fonction de jumelage stéréo

└ [Écoute de musiques sans fil sur 2 enceintes \(fonction de jumelage stéréo\)](#)

Fonction de connexion pour soirée

└ [Lecture sans fil sur plusieurs enceintes \(fonction de connexion pour soirée\)](#)

Autres fonctionnalités

└ [Utilisation d'un microphone externe](#)

[Écoute d'un son d'une guitare](#)

Utilisation de « Sony | Music Center »

[Ce que vous pouvez faire avec « Sony | Music Center »](#)

[Installation de « Sony | Music Center »](#)

Utilisation de « Fiestable »

[Ce que vous pouvez faire avec « Fiestable »](#)

[Installation de « Fiestable »](#)

Informations

[À propos des témoins](#)

[Mise à jour du logiciel préinstallé](#)

Remarques sur l'utilisation

[Précautions](#)

[Remarques sur le chargement](#)

[Remarques sur l'étanchéité à l'eau et l'étanchéité aux poussières](#)

[Comment prendre soin d'une enceinte](#)

[À propos de la technologie sans fil BLUETOOTH](#)

[Licences](#)

[Marques](#)

Dépannage

[Correction d'un problème](#)

Alimentation

[Impossible de charger l'enceinte](#)

[Impossible d'allumer l'enceinte ou l'enceinte s'éteint soudainement](#)

Son

[Aucun son n'est émis/son émis d'un seul haut-parleur/niveau sonore faible/son déformé/grésillement ou bruit dans la sortie de l'enceinte](#)

[Le son baisse pendant l'utilisation](#)

Périphérique USB

[Le périphérique USB n'est pas détecté : la lecture d'une source audio ne démarre pas : aucun son n'est émis par l'enceinte : la lecture ne démarre pas à la première piste](#)

[Le son émis par l'enceinte contient du bruit, est interrompu ou déformé](#)

[La lecture ne commence qu'après un certain temps](#)

Périphérique BLUETOOTH

[Impossible de jumeler l'enceinte et un périphérique BLUETOOTH](#)

[La sortie de l'enceinte est interrompue](#)

[Impossible de connecter un périphérique BLUETOOTH à l'enceinte pour la fonction de jumelage stéréo](#)

[Impossible de connecter l'enceinte pour la fonction de connexion pour soirée](#)

[Impossible d'ajouter une enceinte pour la fonction de connexion pour soirée](#)

[Impossible de connecter simultanément l'enceinte à 2 périphériques \(connexion à plusieurs points\)](#)

Microphone

[Le microphone n'émet aucun son](#)

[Un effet Larsen est émis](#)

Réinitialisation

[Redémarrage de l'enceinte](#)

[Initialisation de l'enceinte](#)



Spécifications

[Spécifications](#)

Enceinte sans fil
ULT FIELD 7

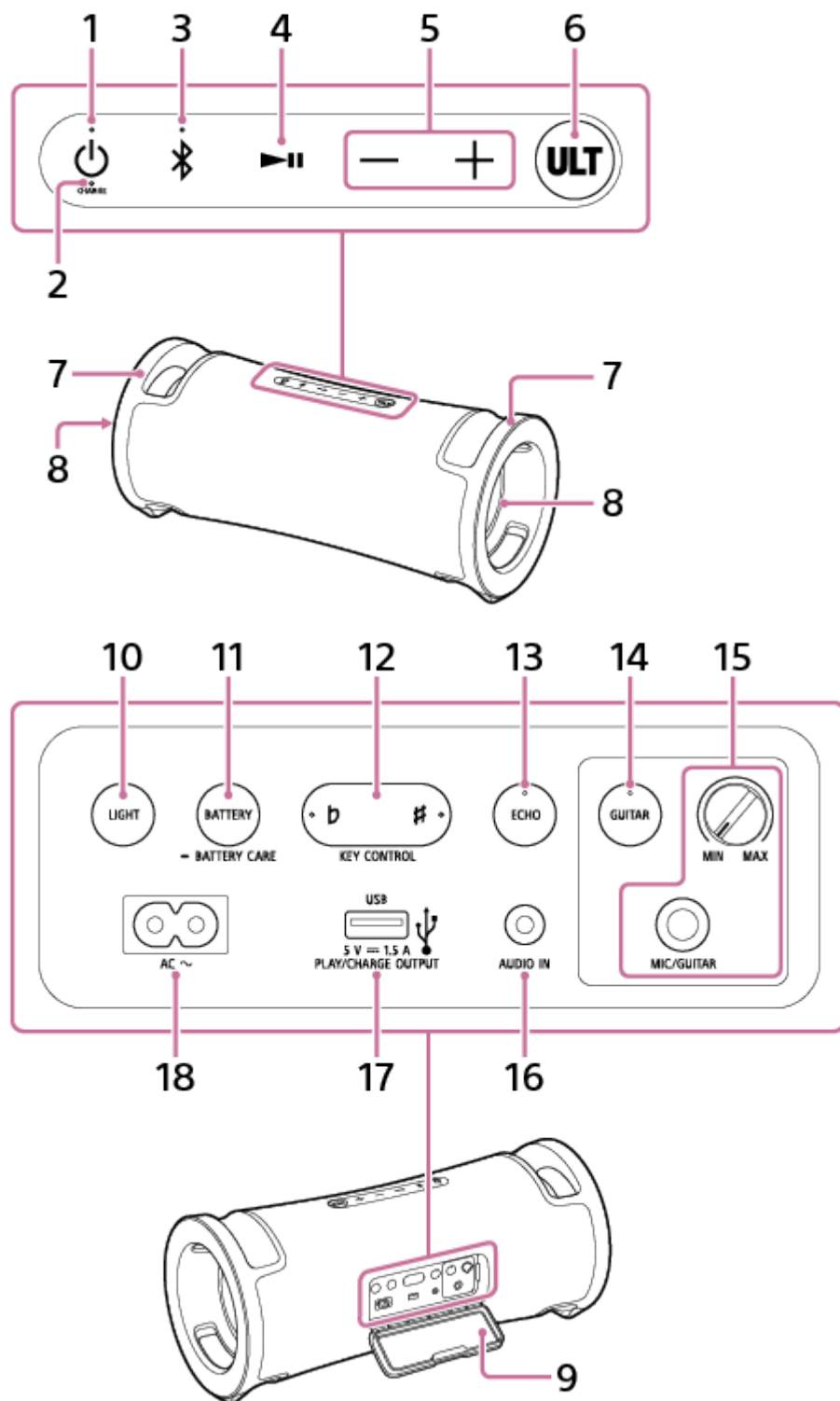
Pièces et commandes



1. Touche  (alimentation) avec témoin
2. Témoin CHARGE
3. Touche  (BLUETOOTH) avec témoin

4. Touche **▶||** (lecture)^{*1}
5. Touches **-/+** (volume)
6. Touche **ULT**
7. Poignées
8. Éclairage
9. Capuchon
10. Touche **LIGHT**
11. Touche **BATTERY**/touche **■ BATTERY CARE**
12. Touche **b** (bémol) avec témoin/touche **#** (dièse) avec témoin de **KEY CONTROL**
13. Touche **ECHO** avec témoin
14. Touche **GUITAR** avec témoin
15. Bouton de niveau **MIC** et **GUITAR (MIN/MAX)**
Prise **MIC/GUITAR** (Φ 6,3 mm)
16. Prise **AUDIO IN** (Φ 3,5 mm)^{*2}
17. Port **PLAY/CHARGE OUTPUT** (sortie d'alimentation secteur uniquement) (**USB**)^{*3}
18. Prise d'alimentation **AC**

^{*1} Appuyer de manière prolongée la touche **▶||** (lecture) pendant environ 5 secondes fait lire par l'enceinte la piste musicale de démonstration. Pour désactiver cette fonctionnalité, appuyez sur la touche **▶||** (lecture) une nouvelle fois.

^{*2} Le branchement d'un câble audio désactive la sortie audio du périphérique **BLUETOOTH**.

^{*3} Le branchement d'un périphérique **USB** désactive les sorties audio du périphérique **BLUETOOTH** et du périphérique branché sur la prise **AUDIO IN**.

Note

- Le port et les prises de l'enceinte ne sont pas conçus pour être étanches à l'eau et aux poussières. N'utilisez pas l'enceinte dans des lieux où l'enceinte est susceptible d'être éclaboussée d'eau. Lorsque vous n'utilisez plus l'enceinte, assurez-vous de refermer correctement le capuchon.

Rubrique associée

- [À propos des témoins](#)

Enceinte sans fil
ULT FIELD 7

Transport/placement de l'enceinte

Pour transporter l'enceinte

Avant de transporter l'enceinte, débranchez tous les câbles raccordés à l'enceinte.

Saisissez les poignées gauche et droite avec les deux mains, puis soulevez et déplacez l'enceinte.

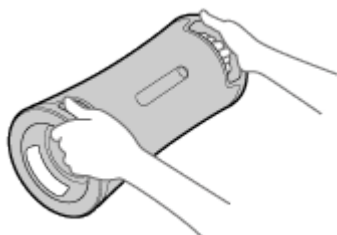

Note

- Pour éviter des blessures ou des dommages matériels, placez vos mains correctement sur l'enceinte pour la tenir et la transporter.
- Tenez à distance les enfants ou les nourrissons lorsque vous déplacez l'enceinte.
- Un risque de brûlure à basse température existe si votre peau reste longtemps en contact avec la poignée alors que l'éclairage est allumé. Pour transporter une enceinte sous tension, éteignez l'éclairage (fonction d'éclairage).

Pour placer l'enceinte en position verticale

L'enceinte peut être placée également en position verticale.

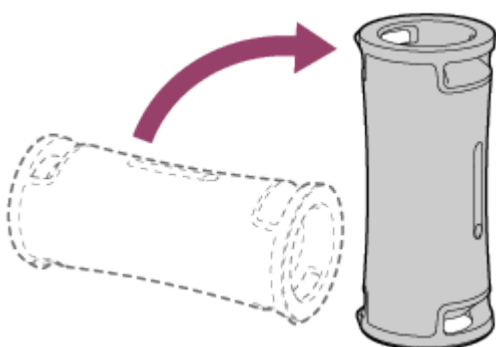

Rubrique associée

- [Activation/Désactivation de l'éclairage de l'enceinte \(fonction d'éclairage\)](#)

Enceinte sans fil
ULT FIELD 7



Chargement de l'enceinte

L'alimentation de l'enceinte peut être fournie par une prise secteur avec le cordon d'alimentation secteur fourni ou par la batterie au lithium-ion intégrée rechargeable.

Lors de la première utilisation de l'enceinte, assurez-vous de charger la batterie intégrée pendant au moins 1 heure avant de mettre l'enceinte sous tension.

Si la batterie intégrée est chargée à l'avance, vous pouvez alimenter l'enceinte uniquement par la batterie.

Astuce

- Pour charger la batterie intégrée de l'enceinte, l'option du mode Entretien batterie est disponible en plus de la méthode classique de chargement. Le mode Entretien batterie limite la capacité de charge maximale à environ 90 % et prolonge la durée de vie utile de la batterie. La durée de lecture disponible en mode Entretien batterie est plus courte que la durée disponible lorsque la batterie intégrée est chargée avec la méthode classique de chargement. À l'achat, l'enceinte ne se trouve pas en mode Entretien batterie.
- L'enceinte étant allumée, l'appui de manière prolongée sur les touches BATTERY/  BATTERY CARE sous le capuchon à l'arrière de l'enceinte pendant environ 2 secondes active le mode Entretien batterie de l'enceinte et vous entendez le guidage vocal (Battery Care mode, ON (mode Entretien batterie, activé)) de l'enceinte. Un nouvel appui de manière prolongée sur les touches BATTERY/  BATTERY CARE pendant environ 2 secondes désactive le mode Entretien batterie de l'enceinte et vous entendez le guidage vocal (Battery Care mode, OFF (mode Entretien batterie, désactivé)) de l'enceinte.
- Vous pouvez également activer ou désactiver le mode Entretien batterie de l'enceinte avec « Sony | Music Center ».

1 Chargez l'enceinte en la branchant sur une prise secteur.

Branchez le cordon d'alimentation secteur fourni sur la prise d'alimentation AC de l'enceinte et sur une prise secteur.

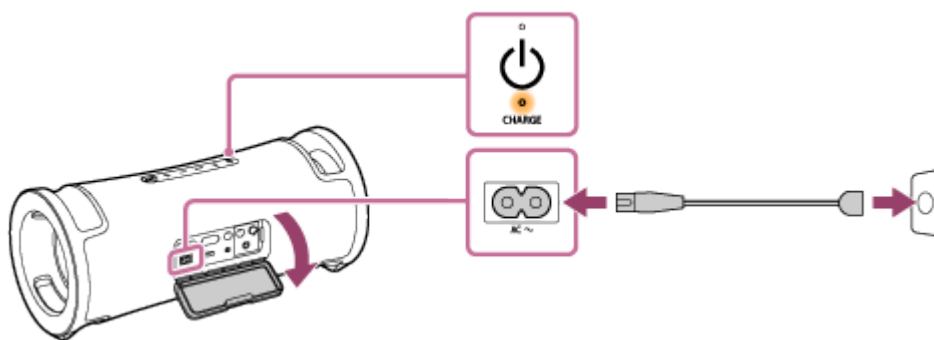

La charge de la batterie commence et le témoin CHARGE s'allume en orange. Après 5 heures environ^{*}, la charge est terminée et le témoin s'éteint.

^{*} La durée nécessaire pour charger entièrement (100 %) une batterie complètement déchargée lorsque l'enceinte est hors tension.

Après avoir débranché le cordon d'alimentation secteur de l'enceinte à la fin du chargement de la batterie, assurez-vous de bien fermer le capuchon.

Le capuchon joue un rôle très important pour préserver l'étanchéité à l'eau et l'étanchéité aux poussières.

Vérification de la fin du chargement

Si la batterie intégrée est complètement chargée lorsque vous branchez l'enceinte sur une prise secteur, le témoin CHARGE s'allume en orange, puis s'éteint après environ 1 minute.

Vérification du niveau de charge de la batterie intégrée rechargeable

Une fois avoir appuyé sur la touche BATTERY sous le capuchon situé à l'arrière de l'enceinte, lorsque l'enceinte est allumée, le guidage vocal indiqué ci-dessous est émis de l'enceinte selon le niveau de charge restant de la batterie intégrée.

81 % - 100 % : « Battery fully charged » (Batterie entièrement chargée)

81 % - 90 % (mode Entretien batterie) : « Battery Care Mode, Fully Charged, Battery About 90% » (Mode Entretien batterie, Entièrement chargée, Batterie environ 90 %)

61 % - 80 % : « Battery about 80% » (Batterie environ 80 %)

41 % - 60 % : « Battery about 60% » (Batterie environ 60 %)

21 % - 40 % : « Battery about 40% » (Batterie environ 40 %)

1 % - 20 % : « Low Battery » (Batterie faible)

Astuce

- Avec « Sony | Music Center », vous pouvez activer ou désactiver le guidage vocal associé à la charge restante de la batterie qui est émis lorsque l'enceinte est mise sous tension.

Autonomie de la batterie intégrée (lorsque l'enceinte ne se trouve pas en mode Entretien batterie et qu'une connexion BLUETOOTH est établie.)

- Environ 30 heures

- Niveau de volume : 16

- Son : ULT1/2 activé

- Éclairage : désactivé

- Environ 25 heures

- Niveau de volume : 16

- Son : ULT1/2 activé

- Éclairage : activé

- Environ 3 heures

- Niveau de volume : 50 (MAX.)

- Son : ULT1/2 activé

- Éclairage : activé

La durée nécessaire pour charger la batterie rechargeable intégrée (lorsque le mode Entretien batterie n'est pas activé.)

- Environ 5 heures*

Une charge de 10 minutes fournit environ 3 heures de lecture musicale.

(Niveau de volume : 16 / Son : ULT1/2 activé / Éclairage : désactivé)

* La durée nécessaire pour charger entièrement (100 %) une batterie complètement déchargée lorsque l'enceinte est hors tension.

Les autonomies de la batterie intégrée indiquées ci-dessus sont calculées à l'aide de notre source musicale indiquée. La durée de performance actuelle peut varier de celle indiquée en fonction du volume, des musiques lues, de la température ambiante et des conditions d'utilisation.

Lorsque la charge de la batterie intégrée est faible

Lorsque le guidage vocal émet « Low Battery » (Batterie faible) et que le témoin CHARGE clignote lentement, la charge de la batterie intégrée est faible et la batterie doit être chargée. Dans cet état, l'enceinte ne peut pas alimenter les autres périphériques et peut automatiquement s'éteindre.

Si la charge de la batterie est trop faible pour allumer l'enceinte, vous entendez le guidage vocal (Battery is empty. (Batterie épuisée.)) et l'enceinte s'éteint automatiquement. Dans ce cas, chargez l'enceinte.

Si le témoin CHARGE clignote 3 fois en orange, puis que l'enceinte s'éteint lors de sa mise sous tension, la charge de la batterie intégrée est épuisée et la batterie doit être chargée.

Astuce

- Activez STAMINA sur « Sony | Music Center » pour réduire la consommation d'énergie lors de l'utilisation de la batterie rechargeable intégrée afin que vous puissiez écouter de la musique plus longtemps.

Note

- Si le volume est très élevé, la charge de la batterie intégrée peut s'épuiser même si l'enceinte est branchée sur une prise secteur. Pour utiliser l'enceinte pendant le chargement, baissez le volume de l'enceinte. Autrement, éteignez l'enceinte, puis chargez suffisamment la batterie intégrée.
- La puissance de sortie maximale est inférieure lorsque la charge de la batterie intégrée s'affaiblit.
- Si la température ambiante est extrêmement basse ou élevée, l'enceinte arrête le chargement de la batterie intégrée pour des raisons de sécurité. Il peut également s'arrêter s'il dure trop longtemps. Si un tel cas se produit, augmentez ou diminuez la température de fonctionnement pour qu'elle se trouve entre 5 °C et 35 °C (41 °F et 95 °F), débranchez et rebranchez le cordon d'alimentation secteur fourni, puis laissez l'enceinte charger la batterie intégrée à nouveau.
- Ne chargez pas la batterie intégrée de l'enceinte dans des lieux où l'enceinte est susceptible d'être éclaboussée d'eau. Le cordon d'alimentation secteur, ainsi que les prises et les ports (AC IN, USB, AUDIO IN, MIC) sous le capuchon ne sont pas étanches à l'eau ni aux poussières.
- Même si vous envisagez de ne pas utiliser l'enceinte pendant une période prolongée, chargez suffisamment la batterie intégrée tous les 6 mois pour maintenir son niveau de performance.



Rubrique associée

- [Mise sous tension](#)
- [Remarques sur le chargement](#)
- [Ce que vous pouvez faire avec « Sony | Music Center »](#)

Enceinte sans fil
ULT FIELD 7

Mise sous tension

1 Appuyez sur la touche (alimentation).

Vous entendez le son de notification émis par l'enceinte, le témoin  (alimentation) s'allume en vert et le témoin  (BLUETOOTH) clignote lentement en bleu.

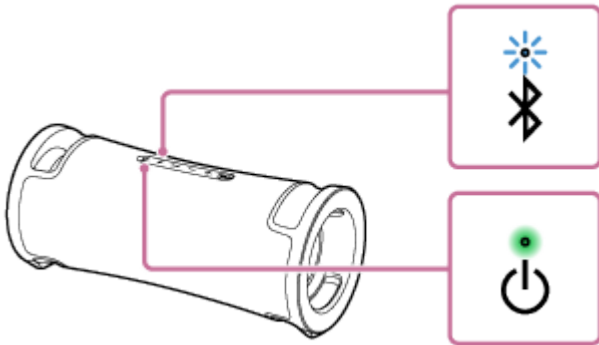

Lorsque l'enceinte ne possède aucune information sur le jumelage, par exemple lorsque vous utilisez la fonction BLUETOOTH pour la première fois après l'achat, le témoin  (BLUETOOTH) clignote deux fois en bleu.

Note

- Lorsque le guidage vocal émet « Low Battery » (Batterie faible) et que le témoin CHARGE clignote lentement, la charge de la batterie intégrée est faible et la batterie doit être chargée. Dans cet état, l'enceinte ne peut pas alimenter les autres périphériques et peut automatiquement s'éteindre.
- Si la charge de la batterie est trop faible pour allumer l'enceinte, vous entendez le guidage vocal (Battery is empty. (Batterie épuisée.)) et l'enceinte s'éteint automatiquement. Dans ce cas, chargez l'enceinte.
- Si le témoin CHARGE clignote 3 fois en orange, puis que l'enceinte s'éteint lors de sa mise sous tension, la charge de la batterie intégrée est épuisée et la batterie doit être chargée.



Rubrique associée

- [Mise hors tension](#)
- [Chargement de l'enceinte](#)
- [Activation/Désactivation de l'éclairage de l'enceinte \(fonction d'éclairage\)](#)

Enceinte sans fil
ULT FIELD 7

Mise hors tension

1 Appuyez sur la touche (alimentation).

Vous entendez le son de notification émis par l'enceinte et les témoins  (alimentation) et  (BLUETOOTH) s'éteignent.

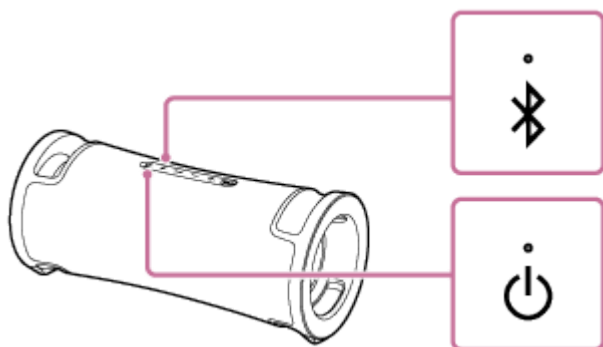

Astuce

- Si l'enceinte est branchée sur une prise secteur à l'aide du cordon d'alimentation secteur fourni et que la fonction de mise en veille BLUETOOTH est activée, la mise hors tension de l'enceinte allume le témoin  (alimentation) en orange pour indiquer que la fonction de mise en veille BLUETOOTH est activée*.

* À l'achat, la fonction de mise en veille BLUETOOTH est désactivée.

Rubrique associée

- [Fonction Veille auto \(économie d'énergie\)](#)
- [Utilisation de la fonction de mise en veille BLUETOOTH \(activation automatique\)](#)

Enceinte sans fil
ULT FIELD 7

Utilisation de la fonction de mise en veille BLUETOOTH (activation automatique)

Si la fonction de mise en veille BLUETOOTH est activée, l'enceinte est allumée automatiquement dès qu'un périphérique BLUETOOTH fonctionne, et commence à établir une connexion BLUETOOTH.

Avant d'utiliser l'enceinte, prenez note des points ci-dessous :

- La fonction de mise en veille BLUETOOTH n'est activée que si l'enceinte est branchée sur une prise secteur à l'aide du cordon d'alimentation secteur fourni. Lorsque l'enceinte est alimentée uniquement par la batterie intégrée rechargeable, la fonction de mise en veille BLUETOOTH est désactivée.
- Jumelez au préalable l'enceinte et un périphérique BLUETOOTH. Si aucune information sur le jumelage n'est enregistrée dans l'enceinte, par exemple lors de la première utilisation de l'enceinte après son achat, la fonction de mise en veille BLUETOOTH de l'enceinte n'est pas activée.

1 Allumez l'enceinte.

Vous entendez le son de notification émis par l'enceinte et le témoin  (alimentation) s'allume en vert.

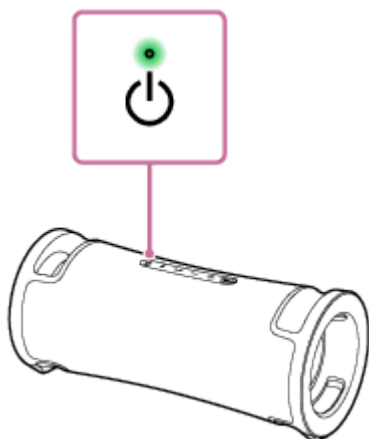

2 Tapez sur [Music Center] du smartphone, etc. pour lancer l'application.



Music Center

3 Tapez sur [ULT FIELD 7].



4 Tapez sur [Settings].



5 Tapez sur [Power Option].

6 Tapez sur la case d'option [Bluetooth Standby] pour la sélectionner.

Lorsque la case d'option est sélectionnée, la fonction de mise en veille BLUETOOTH est activée.

7 Revenez à l'écran supérieur de l'enceinte (l'écran de l'étape 4).

La modification des paramètres est activée.

Pour désactiver la fonction de mise en veille BLUETOOTH

À l'étape 6 ci-dessus, tapez sur la case d'option [Bluetooth Standby] pour la désélectionner. Le fait de revenir à l'écran supérieur de l'enceinte sélectionnée (l'écran de l'étape 4) désactive la fonction de mise en veille BLUETOOTH.

Astuce

- Lorsque la fonction de mise en veille BLUETOOTH est activée, le témoin  (alimentation) s'allume en orange lorsque l'enceinte est éteinte. (En supposant que l'enceinte est branchée sur une prise secteur à l'aide du cordon d'alimentation secteur fourni.)

Rubrique associée

- [Chargement de l'enceinte](#)
- [Mise sous tension](#)
- [À propos des témoins](#)

Enceinte sans fil
ULT FIELD 7

Chargement d'un périphérique USB tel qu'un smartphone ou un iPhone

Vous pouvez charger un périphérique USB, tel qu'un smartphone ou iPhone, en le branchant sur l'enceinte par USB. Même si l'enceinte n'est pas branchée sur une prise secteur, sa batterie intégrée peut alimenter en électricité un périphérique USB.

- 1 **Branchez un périphérique USB tel qu'un smartphone ou iPhone au port PLAY/CHARGE OUTPUT (USB) à l'aide d'un câble USB (disponible dans le commerce).**

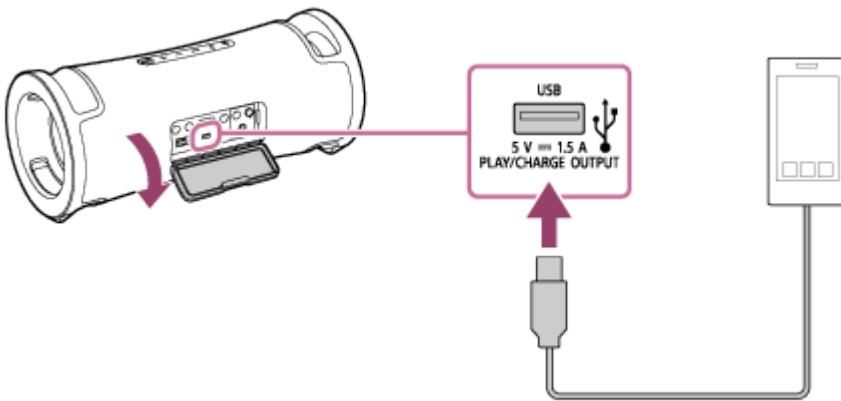

- 2 **Allumez l'enceinte.**

Vous entendez le son de notification depuis l'enceinte, le témoin  (alimentation) s'allume en vert et l'enceinte alimente en électricité le périphérique USB branché pour charger la batterie.

Note

- Lorsque l'enceinte alimente un autre périphérique, la fonction Veille auto est désactivée.
- La mise hors tension de l'enceinte coupe l'alimentation électrique du périphérique USB raccordé.
- Le témoin CHARGE clignote lentement lorsque la charge de la batterie intégrée est faible et la batterie intégrée doit être chargée. Dans cet état, l'enceinte ne peut pas alimenter les autres périphériques et peut automatiquement s'éteindre.
- Ne chargez pas la batterie intégrée de l'enceinte dans des lieux où l'enceinte est susceptible d'être éclaboussée d'eau. Le cordon d'alimentation secteur, ainsi que les prises et les port (AC IN, USB, AUDIO IN, MIC) sous le capuchon ne sont pas étanches à l'eau ni aux poussières.
- Après avoir débranché le câble USB de l'enceinte à la fin du chargement de la batterie, assurez-vous de bien fermer le capuchon. Le capuchon joue un rôle très important pour préserver l'étanchéité à l'eau et l'étanchéité aux poussières.

Rubrique associée

- [Chargement de l'enceinte](#)
- [Mise sous tension](#)
- [Fonction Veille auto \(économie d'énergie\)](#)

Enceinte sans fil
ULT FIELD 7

Fonction Veille auto (économie d'énergie)

Dans les cas suivants, l'enceinte s'éteint automatiquement au bout de 15 minutes afin d'économiser la charge de la batterie intégrée rechargeable.

À l'achat, la fonction Veille auto est activée.

Lorsque l'enceinte est en mode BLUETOOTH

- Aucune opération sur l'enceinte.
- Le périphérique BLUETOOTH connecté ne lit pas de musique (audio) et n'est pas utilisé en ce moment.

Lorsque l'enceinte est en mode AUDIO IN

- Aucune opération sur l'enceinte.
- Aucune musique (son) n'est lue sur le périphérique audio branché sur la prise AUDIO IN ou le volume de la musique (son) provenant du périphérique audio branché sur la prise AUDIO IN est extrêmement faible.

Lorsque l'enceinte est en mode USB

- Aucune opération sur l'enceinte.
- Aucune musique (son) n'est lue sur le périphérique USB raccordé au port PLAY/CHARGE OUTPUT (USB).



Astuce

- Vous pouvez activer ou désactiver la fonction Veille auto avec « Sony | Music Center ».

Note

- La désactivation de cette fonction augmente la consommation d'énergie car le produit ne s'éteint pas automatiquement lorsqu'il n'est pas utilisé.
- Si un microphone ou une guitare est branché sur l'enceinte, la fonction Veille auto est désactivée.
- Lorsque l'enceinte alimente un autre périphérique, la fonction Veille auto est désactivée.

Activation ou désactivation de la fonction Veille auto

- 1 Allumez l'enceinte.
- 2 Appuyez de manière prolongée sur les touches ► (lecture) et – (volume) simultanément pendant environ 5 secondes.
 - Lorsque la fonction Veille auto est désactivée, le témoin  (alimentation) clignote 3 fois en orange.
 - Lorsque la fonction Veille auto est activée, le témoin  (alimentation) clignote deux fois en orange.

Enceinte sans fil
ULT FIELD 7

Utiliser l'enceinte en économisant l'énergie de la batterie rechargeable (STAMINA)

Réduisez la consommation d'énergie lorsque l'enceinte fonctionne sur la batterie rechargeable intégrée afin de pouvoir utiliser l'enceinte pendant une période plus longue.

Pour utiliser STAMINA

À l'achat, l'option d'alimentation STAMINA est désactivée.

Sur « Sony | Music Center », tapez sur [ULT FIELD 7] - [Settings] - [Power Option] - [STAMINA], puis activez-le.

Lorsque l'option d'alimentation STAMINA est activée, la fonction d'éclairage et les effets sonores, notamment le ULT POWER SOUND, sont désactivés.

Enceinte sans fil
ULT FIELD 7

Activation/Désactivation de l'éclairage de l'enceinte (fonction d'éclairage)

L'éclairage de l'enceinte change en fonction de la musique pour animer l'ambiance. À l'achat de l'enceinte, la fonction d'éclairage est activée par défaut.

1 Allumez l'enceinte.

Vous entendez le son de notification émis par l'enceinte et le témoin  (alimentation) s'allume en vert. L'enceinte s'allume.

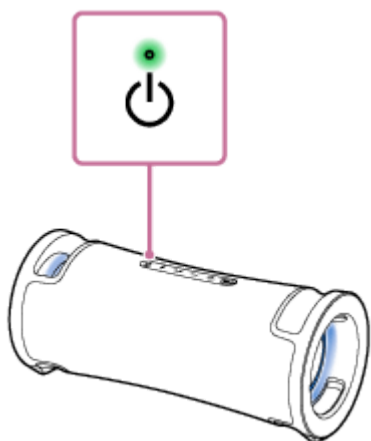

Pour activer (éclairage allumé)/désactiver (éclairage éteint) la fonction d'éclairage

Appuyez sur la touche LIGHT sous le capuchon à l'arrière de l'enceinte pour activer/désactiver la fonction d'éclairage.

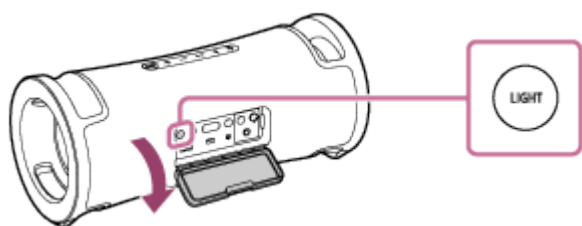

Astuce

- En activant la fonction « Illumination » de « Sony | Music Center », vous pouvez activer ou désactiver la fonction d'éclairage ou choisir divers modes d'éclairage.
- En utilisant la fonction « Illumination » de « Fiestable », vous pouvez également modifier la couleur de l'éclairage de l'enceinte.

Note

- Lorsque l'éclairage de l'enceinte est lumineux et éblouissant, éclairez la pièce ou éteignez la fonction d'éclairage.
- Assurez-vous de fermer correctement le capuchon après avoir utilisé la touche LIGHT. Le capuchon joue un rôle très important pour préserver l'étanchéité à l'eau et l'étanchéité aux poussières.

- [Ce que vous pouvez faire avec « Sony | Music Center »](#)
- [Ce que vous pouvez faire avec « Fiestable »](#)

5-056-532-21(2) Copyright 2024 Sony Corporation

Enceinte sans fil
ULT FIELD 7

Connexion d'un périphérique USB

Périphériques USB compatibles

- Périphériques USB conformes à la catégorie de stockage de masse USB
- Périphériques USB formatés avec le système de fichiers FAT (sauf exFAT)

Certains périphériques USB peuvent ne pas fonctionner avec l'enceinte même s'ils remplissent les conditions ci-dessus. L'utilisation de périphériques iPhone par branchement USB n'est pas prise en charge.

Note

- Lorsqu'une connexion par câble USB est nécessaire, utilisez le câble USB fourni avec le périphérique USB. Pour des informations détaillées sur l'utilisation, consultez le mode d'emploi fourni avec le périphérique USB.
- Ne branchez pas l'enceinte et le périphérique USB par l'intermédiaire d'un concentrateur USB.
- Une fois le périphérique USB connecté, l'enceinte lit tous les fichiers qu'il contient. En présence de nombreux dossiers ou fichiers sur le périphérique USB, cette lecture peut durer longtemps.
- Avec certains périphériques USB branchés, un délai peut être observé avant que l'enceinte effectue une opération.
- La compatibilité avec tous les logiciels de codage/écriture n'est pas garantie. Si les fichiers audio présents sur le périphérique USB ont été codés à l'origine avec un logiciel incompatible, ils peuvent produire du bruit ou des interruptions de son, ou ne pas être lus du tout.
- Cette enceinte ne prend pas nécessairement en charge toutes les fonctions proposées par le périphérique USB connecté.
- N'utilisez pas le port PLAY/CHARGE OUTPUT (USB) dans des lieux où l'enceinte est susceptible d'être éclaboussée d'eau. Le cordon d'alimentation secteur, ainsi que les prises et les ports (AC IN, USB, AUDIO IN, MIC) sous le capuchon ne sont pas étanches à l'eau ni aux poussières.

1 Branchez un périphérique USB sur le port PLAY/CHARGE OUTPUT (USB).

Rubrique associée

- [Écoute de musiques provenant d'un périphérique USB](#)

Enceinte sans fil
ULT FIELD 7

Comment établir des connexions sans fil avec des périphériques BLUETOOTH

Vous pouvez profiter sans fil de la musique avec l'enceinte en utilisant la fonction BLUETOOTH de votre périphérique BLUETOOTH.

Jumelage

Le jumelage est le processus nécessaire pour enregistrer mutuellement les informations sur les périphériques BLUETOOTH à connecter sans fil.

Pour jumeler un deuxième ou plusieurs autres périphériques BLUETOOTH, réalisez la procédure de jumelage pour chaque périphérique.

Jumelez l'enceinte et le périphérique manuellement.

Connexion à un périphérique jumelé

Une fois qu'un périphérique est jumelé, il n'est pas nécessaire de le jumeler à nouveau. Connectez-vous aux périphériques déjà jumelés à l'enceinte en utilisant les méthodes nécessaires pour chaque périphérique.

Pour plus de détails sur les opérations de jumelage et de connexion, consultez les rubriques correspondantes ci-dessous.

Rubrique associée

- [Branchement facile de périphériques BLUETOOTH avec « Sony | Music Center » via une connexion BLUETOOTH](#)
- [Jumelage et connexion à des périphériques BLUETOOTH](#)
- [Connexion à un ordinateur par une connexion BLUETOOTH \(Windows®\)](#)
- [Connexion à un ordinateur par une connexion BLUETOOTH \(Mac\)](#)

Enceinte sans fil
ULT FIELD 7

Branchement facile de périphériques BLUETOOTH avec « Sony | Music Center » via une connexion BLUETOOTH

Lancez le « Sony | Music Center » sur votre smartphone Android™/iPhone pour connecter l'enceinte à un smartphone ou à un iPhone. Pour plus d'informations sur « Sony | Music Center », reportez-vous à l'URL suivante :

<https://www.sony.net/smcqa/>



Sony Music Center



Note

- La connexion avec certains smartphones et périphériques iPhone peut devenir instable lors de la connexion avec « Sony | Music Center ». Dans ce cas, suivez les procédures de « [Jumelage et connexion à des périphériques BLUETOOTH](#) » pour vous connecter à l'enceinte.

Rubrique associée

- [Comment établir des connexions sans fil avec des périphériques BLUETOOTH](#)
- [Jumelage et connexion à des périphériques BLUETOOTH](#)
- [Connexion à un ordinateur par une connexion BLUETOOTH \(Windows®\)](#)
- [Connexion à un ordinateur par une connexion BLUETOOTH \(Mac\)](#)
- [Ce que vous pouvez faire avec « Sony | Music Center »](#)
- [Installation de « Sony | Music Center »](#)

Enceinte sans fil
ULT FIELD 7

Jumelage et connexion à des périphériques BLUETOOTH

Le jumelage est le processus nécessaire pour enregistrer mutuellement les informations sur les périphériques BLUETOOTH à connecter sans fil.

Pour jumeler un deuxième ou plusieurs autres périphériques BLUETOOTH, réalisez la procédure de jumelage pour chaque périphérique.

Les informations sur le jumelage sont mémorisées sur l'enceinte lorsqu'elle est hors tension.

Avant de faire fonctionner l'enceinte, assurez-vous d'effectuer les tâches suivantes :

- Placez le périphérique BLUETOOTH à 1 m (3,2 pi) au maximum de l'enceinte.
- Branchez l'enceinte sur une prise secteur à l'aide du cordon d'alimentation secteur fourni. Ou chargez suffisamment la batterie intégrée rechargeable.
- Pour éviter l'émission soudaine d'un son trop élevé sur l'enceinte, baissez le volume de l'enceinte et du périphérique BLUETOOTH qui est connecté à l'enceinte, ou arrêtez la lecture.
Selon le périphérique BLUETOOTH, le volume du périphérique peut être synchronisé avec celui de l'enceinte lorsque la lecture de musique démarre après l'établissement d'une connexion BLUETOOTH entre les périphériques BLUETOOTH et l'enceinte.
- Ayez à portée de la main le mode d'emploi fourni avec le périphérique BLUETOOTH pour référence.

1 Allumez l'enceinte.

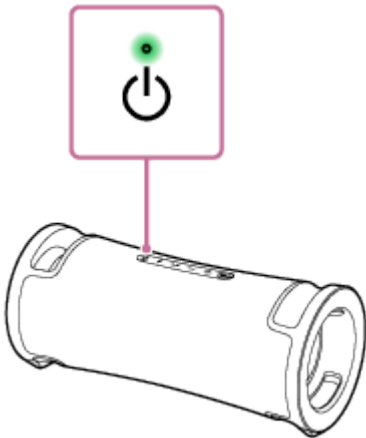

2 Vérifiez l'état du témoin (BLUETOOTH).

Lorsque le témoin clignote deux fois

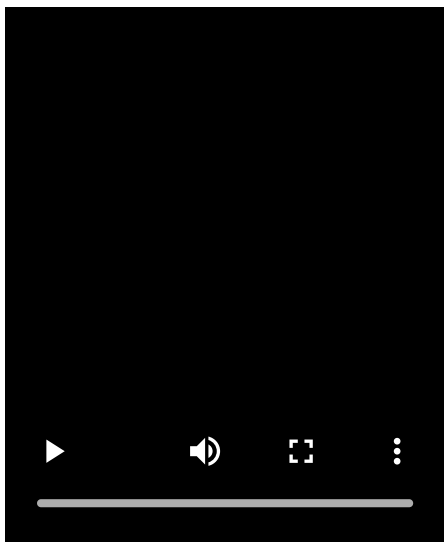

Dans le cas d'un premier jumelage de l'enceinte avec un périphérique BLUETOOTH depuis l'achat ou après l'initialisation de l'enceinte (l'enceinte n'a pas d'informations sur le jumelage), l'enceinte passe automatiquement en mode de jumelage à sa mise sous tension. Continuez à l'étape ④ .

Lorsque le témoin clignote lentement

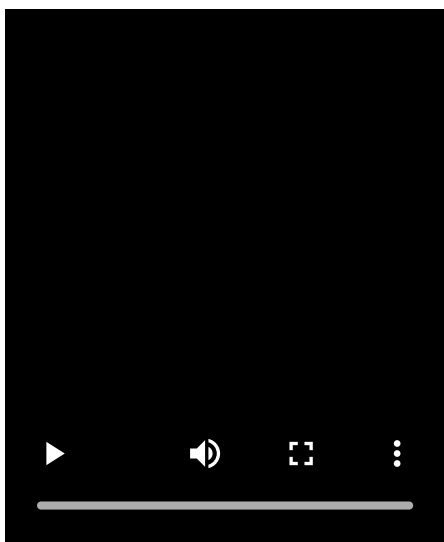

L'enceinte recherche des connexions BLUETOOTH.

- Pour jumeler un deuxième ou plusieurs autres périphériques BLUETOOTH (lorsque l'enceinte possède des informations sur le jumelage d'autres périphériques BLUETOOTH), continuez à l'étape ③ .
- Pour reconnecter l'enceinte à l'un des périphériques BLUETOOTH qui étaient auparavant jumelés à l'enceinte, continuez à l'étape ④ .
L'enceinte se connectera automatiquement si la fonction BLUETOOTH du périphérique BLUETOOTH est activée.
Selon le périphérique BLUETOOTH, l'enceinte peut se reconnecter au périphérique après sa mise sous tension.
Pour plus d'informations, reportez-vous au mode d'emploi fourni avec votre périphérique BLUETOOTH.

Lorsque le témoin reste allumé

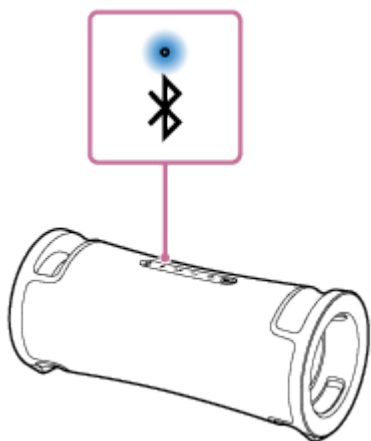

L'enceinte a été connectée à un périphérique BLUETOOTH.

Pour la connecter à un autre périphérique BLUETOOTH, suivez la procédure ci-dessous.

- Pour jumeler un deuxième ou plusieurs autres périphériques BLUETOOTH (lorsque l'enceinte possède des informations sur le jumelage d'autres périphériques BLUETOOTH), continuez à l'étape 3.
- Pour reconnecter l'enceinte à l'un des périphériques BLUETOOTH qui étaient auparavant jumelés à l'enceinte, continuez à l'étape 4. L'enceinte se connectera automatiquement si la fonction BLUETOOTH du périphérique BLUETOOTH est activée.

3 Appuyez sur la touche (BLUETOOTH).

Vous entendrez le guidage vocal (Pairing (Jumelage)) de l'enceinte et le témoin  (BLUETOOTH) commence une séquence à deux clignotements (mode de jumelage).

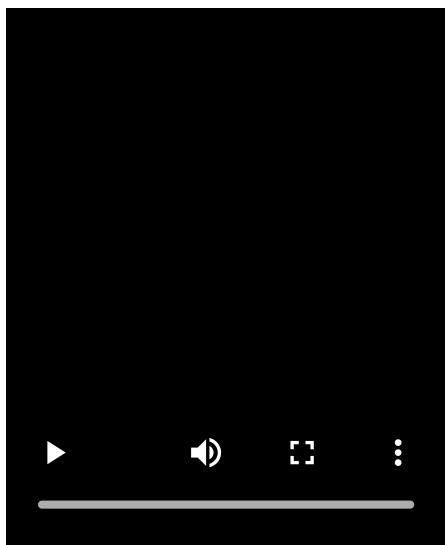

4 Effectuez la procédure de jumelage sur le périphérique BLUETOOTH afin de détecter l'enceinte.

Lorsqu'une liste de périphériques détectés s'affiche à l'écran du périphérique BLUETOOTH, sélectionnez « ULT FIELD 7 ».

Si une clé d'accès* est demandée sur l'affichage du périphérique BLUETOOTH, saisissez « 0000 ».

* La clé de passe est parfois appelée « code de passe », « code PIN », « numéro PIN » ou « mot de passe ».

5 Établissez une connexion BLUETOOTH à partir du périphérique BLUETOOTH.

Lorsqu'une connexion BLUETOOTH est établie, l'avertissement sonore est émis par l'enceinte et le témoin  (BLUETOOTH) passe de l'état clignotant à allumé.

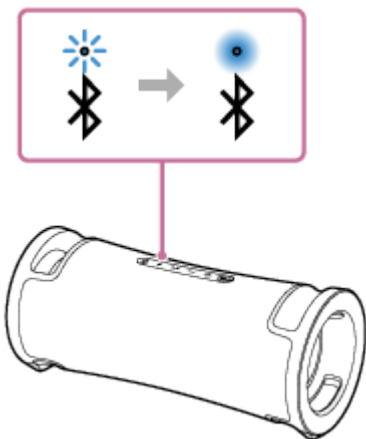

Si la connexion BLUETOOTH n'est pas établie, recommencez depuis l'étape ③.

Astuce

- Tant que la fonction BLUETOOTH est activée sur un périphérique BLUETOOTH qui était précédemment connecté à l'enceinte, l'enceinte se reconnecte à celui-ci après la mise sous tension de l'enceinte.
- Les instructions ci-dessus sur le périphérique BLUETOOTH sont fournies à titre d'exemple. Pour plus d'informations, reportez-vous au mode d'emploi fourni avec le périphérique BLUETOOTH.
- Vous pouvez réaliser des opérations telles que l'établissement ou la désactivation de connexions BLUETOOTH avec « Sony | Music Center ».
- Vous pouvez connecter l'enceinte simultanément à un maximum de 2 périphériques BLUETOOTH. (Connexion à plusieurs points)

Note

- Le mode de jumelage de l'enceinte est libéré après environ 5 minutes et le témoin  (BLUETOOTH) clignote lentement. Toutefois, lorsque l'enceinte ne détient pas les informations sur le jumelage, telles que les paramètres d'usine, le mode de jumelage n'est pas libéré. Si le mode de jumelage est libéré avant la fin de la procédure, recommencez depuis l'étape ③.
- La clé d'accès de l'enceinte est « 0000 ». Si une clé d'accès autre que « 0000 » est définie sur le périphérique BLUETOOTH, le jumelage ne peut pas être réalisé avec l'enceinte.
- Une fois les périphériques BLUETOOTH jumelés, il n'est plus utile de les rejumeler, sauf dans les cas suivants :
 - Les informations sur le jumelage ont été supprimées après une réparation, etc.
 - L'enceinte est déjà jumelée à 8 périphériques et un autre périphérique essaie d'établir un jumelage. L'enceinte peut être jumelée avec jusqu'à 8 périphériques. Lorsqu'un nouveau périphérique est jumelé après avoir jumelé 8 périphériques, les informations sur le jumelage par le biais d'une connexion BLUETOOTH du périphérique le plus ancien sont remplacées par celles du nouveau périphérique.
 - Les informations sur le jumelage de l'enceinte ont été supprimées du périphérique BLUETOOTH.
 - L'enceinte est initialisée. Toutes les informations sur le jumelage seront supprimées. Si vous initialisez l'enceinte, elle ne pourra peut-être pas se connecter au périphérique BLUETOOTH. Dans ce cas, supprimez les informations sur le jumelage de l'enceinte sur le périphérique BLUETOOTH, puis effectuez un nouveau jumelage.
- Lorsqu'un périphérique USB ou un câble audio est connecté au port PLAY/CHARGE OUTPUT (USB) de l'enceinte ou à la prise AUDIO IN alors que l'enceinte est connectée à un périphérique BLUETOOTH via une connexion BLUETOOTH, le son du périphérique BLUETOOTH n'est pas émis par l'enceinte. Pour écouter de la musique provenant du périphérique BLUETOOTH, débranchez le périphérique USB et le câble audio.
- L'enceinte peut être jumelée à plusieurs périphériques, mais elle ne peut lire la musique que d'un seul périphérique jumelé en même temps.

- Lors de l'utilisation de la fonction de jumelage stéréo ou de la fonction de connexion pour soirée, vous ne pouvez pas utiliser la capacité de connexion à plusieurs points.

Rubrique associée

- [Connexion simultanée de l'enceinte à 2 périphériques BLUETOOTH \(connexion à plusieurs points\)](#)
- [Écoute de musiques d'un périphérique par une connexion BLUETOOTH](#)
- [Arrêt de la connexion BLUETOOTH \(après utilisation\)](#)

5-056-532-21(2) Copyright 2024 Sony Corporation

Enceinte sans fil
ULT FIELD 7

Connexion à un ordinateur par une connexion BLUETOOTH (Windows®)

Le jumelage est le processus nécessaire pour enregistrer mutuellement les informations sur les périphériques BLUETOOTH à connecter sans fil.

Il est nécessaire de jumeler l'enceinte à un périphérique pour pouvoir établir la première fois une connexion BLUETOOTH. Réalisez les mêmes procédures pour jumeler d'autres périphériques.

Les informations sur le jumelage sont mémorisées sur l'enceinte lorsqu'elle est hors tension.

Systemes d'exploitation compatibles

Windows 11, Windows 10

Essayez ceci avant de démarrer.

- Placez l'ordinateur à 1 m (3,2 pi) au maximum de l'enceinte.
- Branchez l'enceinte sur une prise secteur à l'aide du cordon d'alimentation secteur fourni. Ou chargez suffisamment la batterie intégrée rechargeable.
- Ayez à portée de la main le mode d'emploi fourni avec l'ordinateur pour référence.
- Pour éviter l'émission soudaine d'un son trop élevé sur l'enceinte, baissez le volume de l'enceinte et de l'ordinateur, ou arrêtez la lecture.
- Allumez le haut-parleur de l'ordinateur.
Si le haut-parleur de l'ordinateur est réglé sur  (silencieux), le son ne sera pas émis du haut-parleur BLUETOOTH.

– Lorsque le haut-parleur de l'ordinateur est allumé :



1 Allumez l'enceinte.

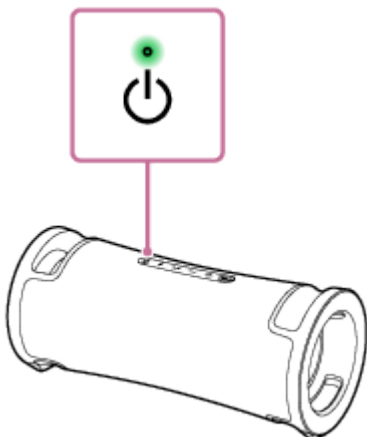

2 Vérifiez l'état du témoin (BLUETOOTH).

Lorsque le témoin clignote deux fois

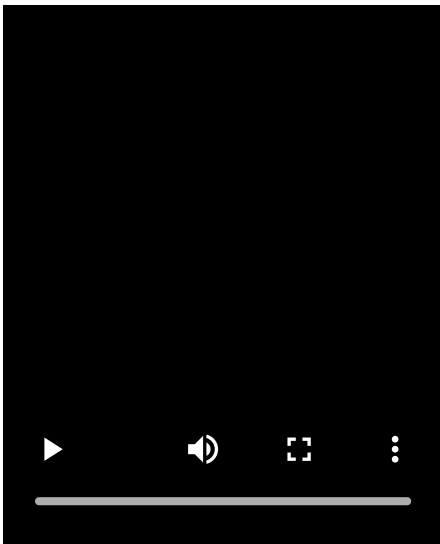

Après le premier jumelage de l'enceinte avec un périphérique BLUETOOTH depuis l'achat ou l'initialisation de l'enceinte (l'enceinte n'a plus d'informations de jumelage), l'enceinte passe automatiquement en mode de jumelage à sa mise sous tension. Continuez à l'étape ④ .

Lorsque le témoin clignote lentement

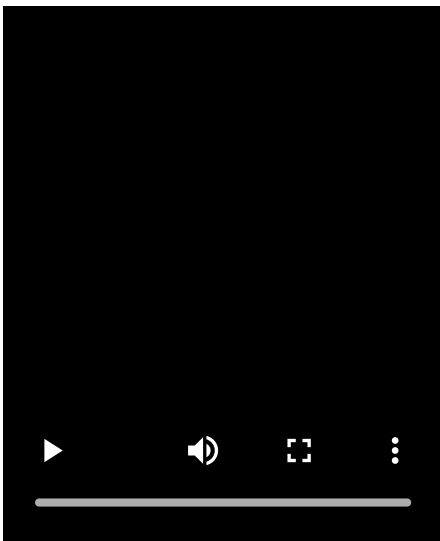

L'enceinte recherche des connexions BLUETOOTH.

- Pour jumeler un deuxième ou plusieurs autres périphériques BLUETOOTH (lorsque l'enceinte possède des informations sur le jumelage d'autres périphériques BLUETOOTH), continuez à l'étape ③ .
- Pour reconnecter l'enceinte à l'un des périphériques BLUETOOTH qui étaient auparavant jumelés à l'enceinte, continuez à l'étape ⑥ .
L'enceinte se connectera automatiquement à l'ordinateur si la fonction BLUETOOTH du périphérique est sur l'ordinateur.
Selon le périphérique BLUETOOTH, l'enceinte peut se reconnecter au périphérique après sa mise sous tension. Pour plus d'informations, reportez-vous au mode d'emploi fourni avec votre périphérique BLUETOOTH.

Lorsque le témoin reste allumé

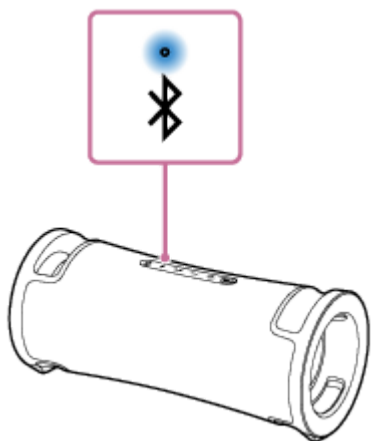

L'enceinte est déjà connectée à l'un des périphériques BLUETOOTH.

Pour connecter l'enceinte à un autre périphérique BLUETOOTH, effectuez ce qui suit :

- Pour jumeler un deuxième ou plusieurs autres périphériques BLUETOOTH (lorsque l'enceinte possède des informations sur le jumelage d'autres périphériques BLUETOOTH), continuez à l'étape 3 .
- Pour reconnecter l'enceinte à l'un des périphériques BLUETOOTH qui étaient auparavant jumelés à l'enceinte, continuez à l'étape 6 .
L'enceinte se connectera automatiquement à l'ordinateur si la fonction BLUETOOTH du périphérique est sur l'ordinateur.

3 Appuyez sur la touche (BLUETOOTH).

Vous entendrez le guidage vocal (Pairing (Jumelage)) de l'enceinte et le témoin  (BLUETOOTH) commence une séquence à deux clignotements (mode de jumelage).

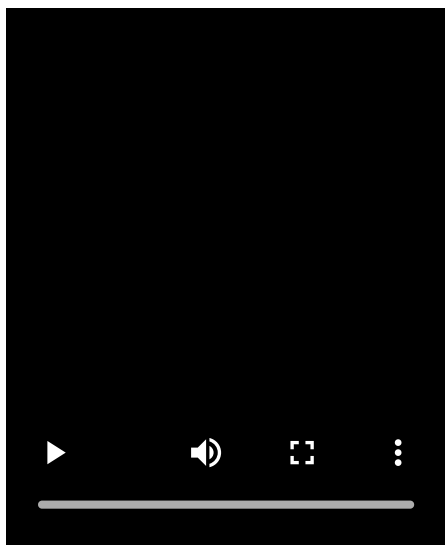

4 Réactivez l'ordinateur s'il se trouve en mode de veille ou d'hibernation.

5 Enregistrez l'enceinte sur l'ordinateur.

Sous Windows 11

1. Cliquez sur le bouton [Start], puis sur [Settings].
2. Cliquez sur [Bluetooth & devices].

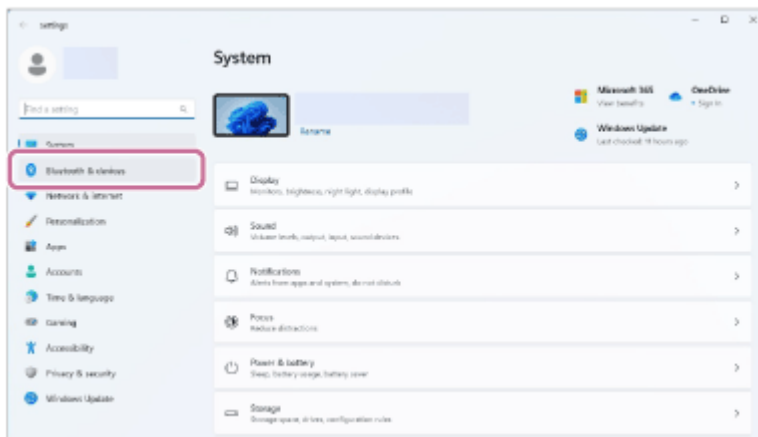

3. Cliquez sur le commutateur [Bluetooth] pour activer la fonction BLUETOOTH, puis cliquez sur [Add device].

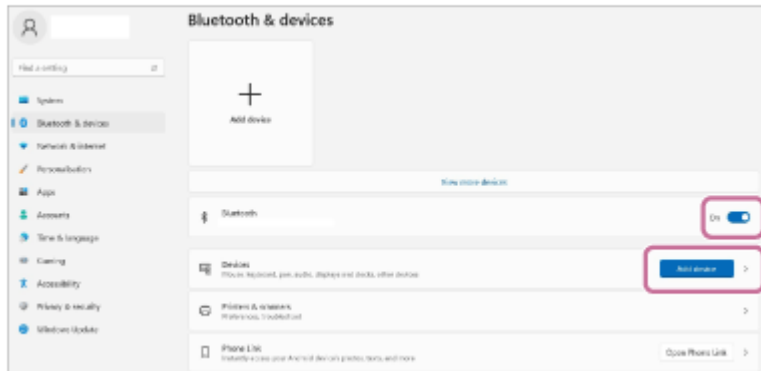

4. Cliquez sur [Bluetooth].

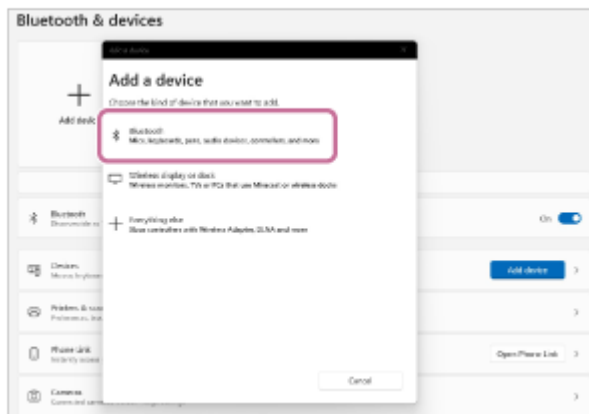

5. Sélectionnez [ULT FIELD 7].

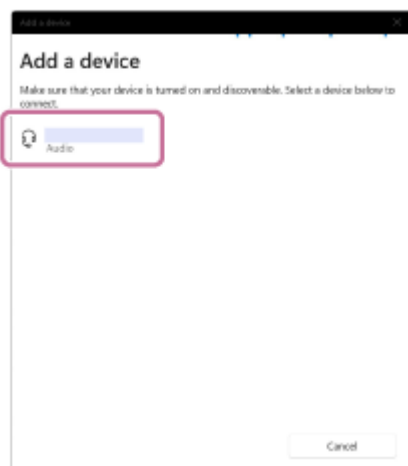

Si une clé d'accès* est demandée, saisissez « 0000 ».

Si [ULT FIELD 7] ne s'affiche pas, recommencez la procédure depuis l'étape 3.

* La clé de passe est parfois appelée « code de passe », « code PIN », « numéro PIN » ou « mot de passe ».

- Après le jumelage, la connexion BLUETOOTH s'établit automatiquement et [Connected music] ou [Connected voice, music] s'affiche à l'écran. Continuez à l'étape 7.



Sous Windows 10

1. Cliquez sur le bouton [Start], puis sur [Settings].
2. Cliquez sur [Devices].

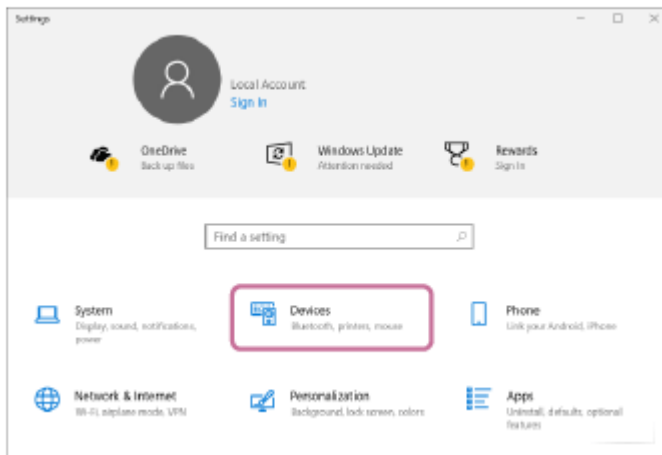

3. Cliquez sur l'onglet [Bluetooth & other devices], cliquez sur le commutateur [Bluetooth] pour activer la fonction BLUETOOTH, puis cliquez sur [Add Bluetooth or other device].

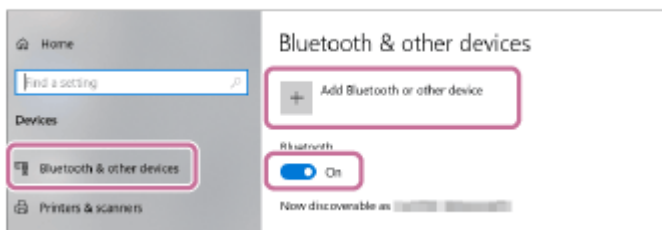

4. Cliquez sur [Bluetooth].

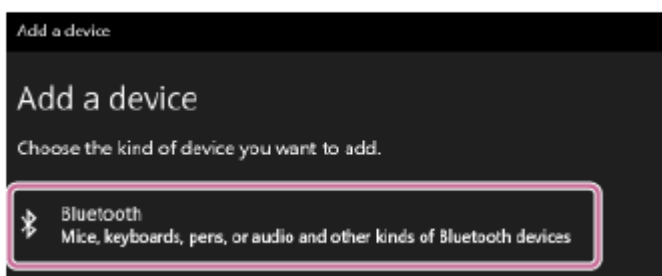

5. Sélectionnez [ULT FIELD 7].

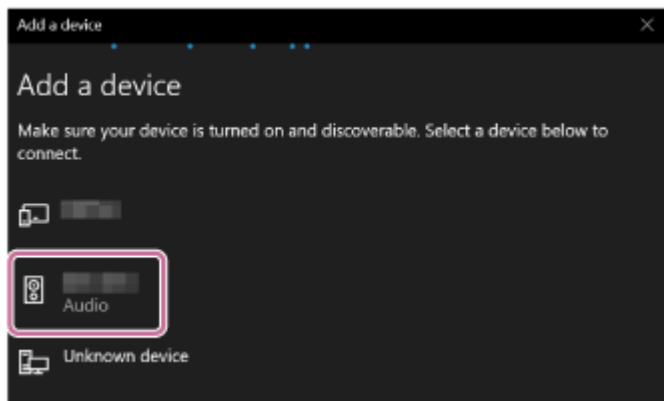

Si une clé d'accès* est demandée, saisissez « 0000 ».

Si [ULT FIELD 7] ne s'affiche pas, recommencez la procédure depuis l'étape 3.

* La clé de passe est parfois appelée « code de passe », « code PIN », « numéro PIN » ou « mot de passe ».

6. Après le jumelage, la connexion BLUETOOTH s'établit automatiquement et [Connected music] ou [Connected voice, music] s'affiche à l'écran. Continuez à l'étape 7.

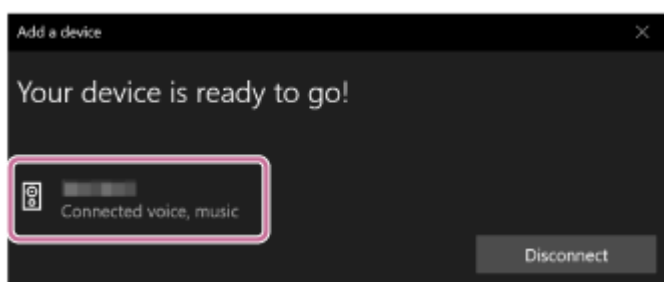

6 Sélectionnez l'enceinte sur l'ordinateur.

Sous Windows 11

1. Cliquez sur le bouton [Start], puis sur [Settings].
2. Cliquez sur [Bluetooth & devices].
3. Sélectionnez [ULT FIELD 7], puis cliquez sur [Connect].

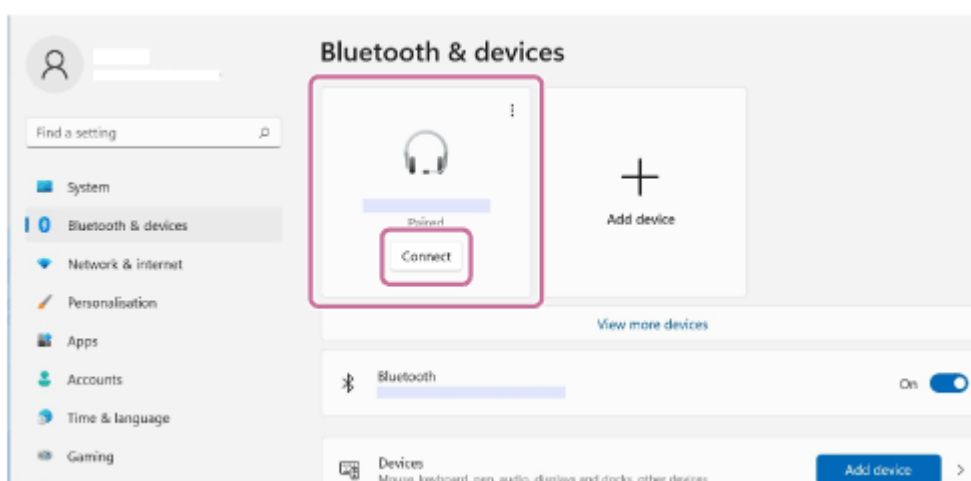

L'icône à l'écran peut être différente de ce que vous voyez ici.

Lorsqu'une connexion BLUETOOTH est établie, [Connected music] ou [Connected voice, music] s'affiche à l'écran. Continuez à l'étape 7.

Sous Windows 10

1. Cliquez sur le bouton [Start], puis sur [Settings].
2. Cliquez sur [Devices].

3. Sélectionnez [ULT FIELD 7] sous « Audio » dans l'onglet [Bluetooth & other devices], puis cliquez sur [Connect].

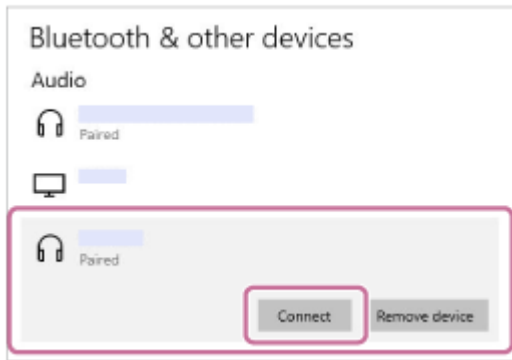

L'icône à l'écran peut être différente de ce que vous voyez ici.

Lorsqu'une connexion BLUETOOTH est établie, [Connected music] ou [Connected voice, music] s'affiche à l'écran. Continuez à l'étape 7 .

7 Suivez les instructions affichées à l'écran pour établir une connexion BLUETOOTH.

Lorsqu'une connexion BLUETOOTH est établie, l'avertissement sonore est émis par l'enceinte et le témoin  (BLUETOOTH) passe de l'état clignotant à allumé.

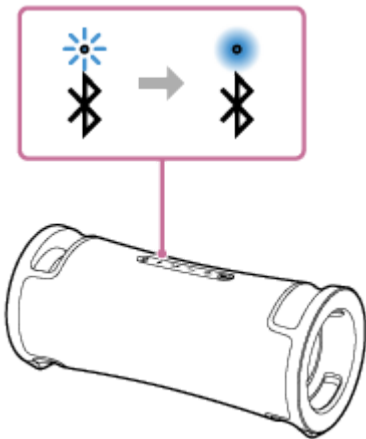

Si la connexion échoue, recommencez la procédure depuis l'étape 3 .

Astuce

- Les instructions ci-dessus sur l'ordinateur sont fournies à titre d'exemple. Pour plus d'informations, reportez-vous au mode d'emploi fourni avec votre ordinateur. En outre, les ordinateurs ne sont pas tous testés et jugés compatibles avec cette procédure et la procédure ci-dessus n'est pas applicable aux ordinateurs faits maison.
- Vous pouvez connecter l'enceinte simultanément à un maximum de 2 périphériques BLUETOOTH. (Connexion à plusieurs points)

Note

- Le mode de jumelage de l'enceinte est libéré après environ 5 minutes et le témoin  (BLUETOOTH) clignote lentement. Toutefois, lorsque l'enceinte ne détient pas les informations sur le jumelage, telles que les paramètres d'usine, le mode de jumelage n'est pas libéré. Si le mode de jumelage est libéré avant la fin de la procédure, recommencez depuis l'étape 3 .
- Une fois les périphériques BLUETOOTH jumelés, il n'est plus utile de les rejumeler, sauf dans les cas suivants :
 - Les informations sur le jumelage ont été supprimées après une réparation, etc.
 - L'enceinte est déjà jumelée à 8 périphériques et un autre périphérique essaie d'établir un jumelage.

L'enceinte peut être jumelée avec jusqu'à 8 périphériques. Lorsqu'un nouveau périphérique est jumelé après avoir jumelé 8 périphériques, les informations sur le jumelage par le biais d'une connexion BLUETOOTH du périphérique le plus ancien sont remplacées par celles du nouveau périphérique.

- Les informations sur le jumelage de l'enceinte ont été supprimées du périphérique BLUETOOTH.
- L'enceinte est initialisée.
Toutes les informations sur le jumelage seront supprimées. Si vous initialisez l'enceinte, elle ne pourra peut-être pas se connecter à l'ordinateur. Dans ce cas, supprimez les informations sur le jumelage de l'enceinte sur l'ordinateur, puis effectuez un nouveau jumelage.
- L'enceinte peut être jumelée à plusieurs périphériques, mais elle ne peut lire la musique que d'un seul périphérique jumelé en même temps.
- La clé d'accès de l'enceinte est « 0000 ». Si une clé d'accès autre que « 0000 » est définie sur le périphérique BLUETOOTH, le jumelage ne peut pas être réalisé avec l'enceinte.
- Lorsqu'un périphérique USB ou un câble audio est connecté au port PLAY/CHARGE OUTPUT (USB) de l'enceinte ou à la prise AUDIO IN alors que l'enceinte est connectée à un périphérique BLUETOOTH via une connexion BLUETOOTH, le son du périphérique BLUETOOTH n'est pas émis par l'enceinte. Pour écouter de la musique provenant du périphérique BLUETOOTH, débranchez le périphérique USB et le câble audio.
- Lors de l'utilisation de la fonction de jumelage stéréo ou de la fonction de connexion pour soirée, vous ne pouvez pas utiliser la capacité de connexion à plusieurs points.

Rubrique associée

- [Connexion simultanée de l'enceinte à 2 périphériques BLUETOOTH \(connexion à plusieurs points\)](#)
- [Écoute de musiques d'un périphérique par une connexion BLUETOOTH](#)
- [Arrêt de la connexion BLUETOOTH \(après utilisation\)](#)

Enceinte sans fil
ULT FIELD 7

Connexion à un ordinateur par une connexion BLUETOOTH (Mac)

Le jumelage est le processus nécessaire pour enregistrer mutuellement les informations sur les périphériques BLUETOOTH à connecter sans fil.

Il est nécessaire de jumeler l'enceinte à un périphérique pour pouvoir établir la première fois une connexion BLUETOOTH. Réalisez les mêmes procédures pour jumeler d'autres périphériques.

Les informations sur le jumelage sont mémorisées sur l'enceinte lorsqu'elle est hors tension.

Systemes d'exploitation compatibles

macOS Monterey (version 12.6)

Essayez ceci avant de démarrer.

- Placez l'ordinateur à 1 m (3,2 pi) au maximum de l'enceinte.
- Branchez l'enceinte sur une prise secteur à l'aide du cordon d'alimentation secteur fourni. Ou chargez suffisamment la batterie intégrée rechargeable.
- Ayez à portée de la main le mode d'emploi fourni avec l'ordinateur pour référence.
- Pour éviter l'émission soudaine d'un son trop élevé sur l'enceinte, baissez le volume de l'enceinte et de l'ordinateur, ou arrêtez la lecture.
- Allumez le haut-parleur de l'ordinateur.
Si le haut-parleur de l'ordinateur est réglé sur  (silencieux), le son ne sera pas émis du haut-parleur BLUETOOTH.

– Lorsque le haut-parleur de l'ordinateur est allumé :



1 Allumez l'enceinte.

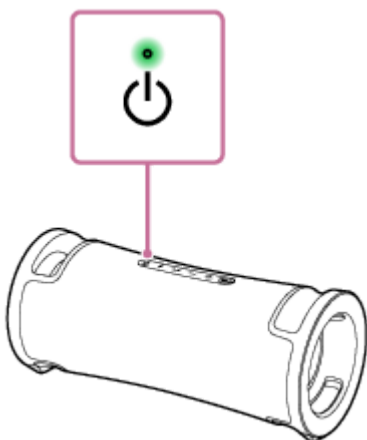

2 Vérifiez l'état du témoin (BLUETOOTH).

Lorsque le témoin clignote deux fois

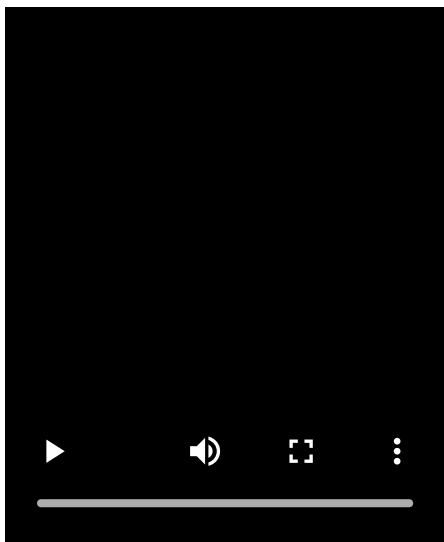

Après le premier jumelage de l'enceinte avec un périphérique BLUETOOTH depuis l'achat ou l'initialisation de l'enceinte (l'enceinte n'a plus d'informations de jumelage), l'enceinte passe automatiquement en mode de jumelage à sa mise sous tension. Continuez à l'étape ④ .

Lorsque le témoin clignote lentement

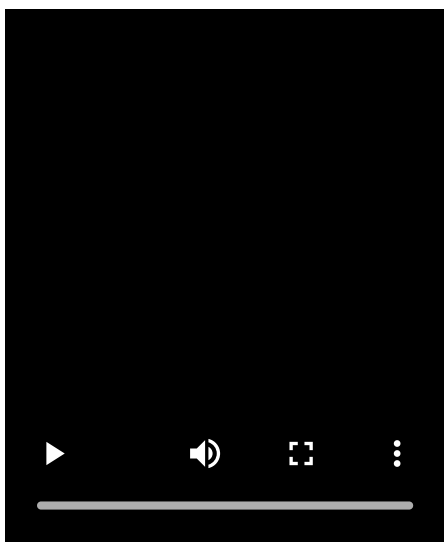

L'enceinte recherche des connexions BLUETOOTH.

- Pour jumeler un deuxième ou plusieurs autres périphériques BLUETOOTH (lorsque l'enceinte possède des informations sur le jumelage d'autres périphériques BLUETOOTH), continuez à l'étape ③ .
- Pour reconnecter l'enceinte à l'un des périphériques BLUETOOTH qui étaient auparavant jumelés à l'enceinte, continuez à l'étape ④ .
L'enceinte se connectera automatiquement à l'ordinateur si la fonction BLUETOOTH du périphérique est sur l'ordinateur.
Selon le périphérique BLUETOOTH, l'enceinte peut se reconnecter au périphérique après sa mise sous tension. Pour plus d'informations, reportez-vous au mode d'emploi fourni avec votre périphérique BLUETOOTH.

Lorsque le témoin reste allumé

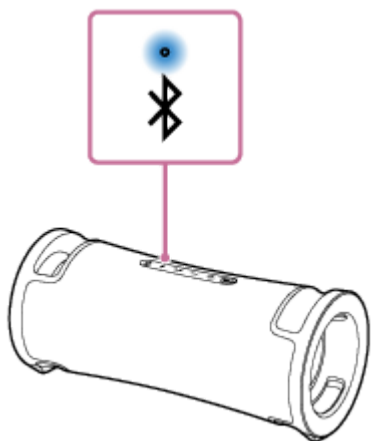

L'enceinte est déjà connectée à l'un des périphériques BLUETOOTH.

Pour connecter l'enceinte à un autre périphérique BLUETOOTH, effectuez ce qui suit :

- Pour jumeler un deuxième ou plusieurs autres périphériques BLUETOOTH (lorsque l'enceinte possède des informations sur le jumelage d'autres périphériques BLUETOOTH), continuez à l'étape 3 .
- Pour reconnecter l'enceinte à l'un des périphériques BLUETOOTH qui étaient auparavant jumelés à l'enceinte, continuez à l'étape 4 .
L'enceinte se connectera automatiquement à l'ordinateur si la fonction BLUETOOTH du périphérique est sur l'ordinateur.

3 Appuyez sur la touche (BLUETOOTH).

Vous entendrez le guidage vocal (Pairing (Jumelage)) de l'enceinte et le témoin  (BLUETOOTH) commence une séquence à deux clignotements (mode de jumelage).

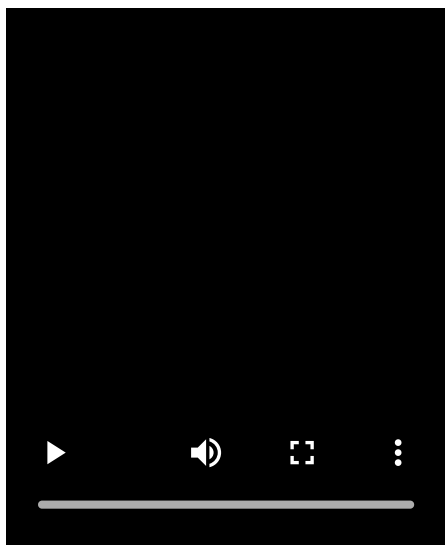

4 Recherchez l'enceinte sur l'ordinateur.

1. Cliquez sur [ (System Preferences)] - [Bluetooth] dans la barre des tâches dans la partie inférieure droite de l'écran.

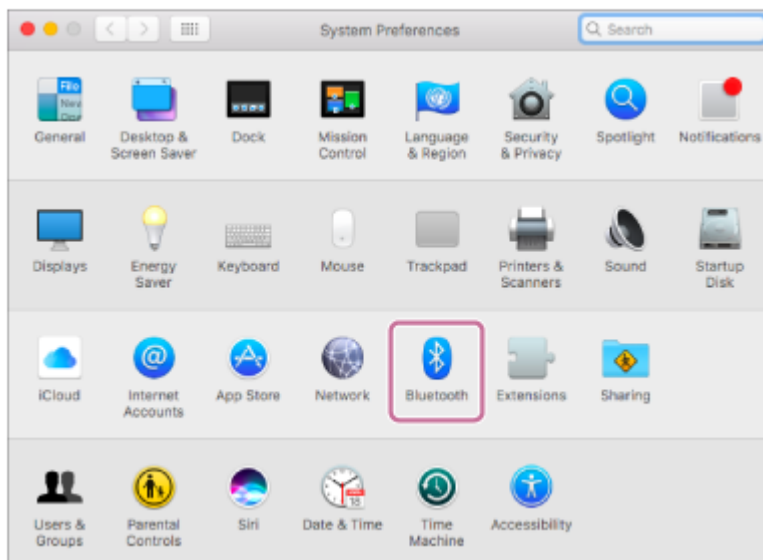

2. Sélectionnez [ULT FIELD 7] dans l'écran Bluetooth, puis cliquez sur [Pair].

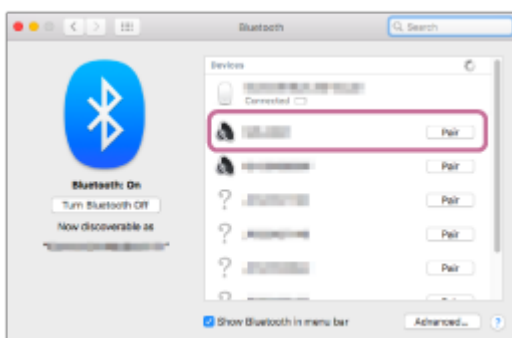

5 Suivez les instructions affichées à l'écran pour établir une connexion BLUETOOTH.

Lorsqu'une connexion BLUETOOTH est établie, l'avertissement sonore est émis par l'enceinte et le témoin  (BLUETOOTH) passe de l'état clignotant à allumé.

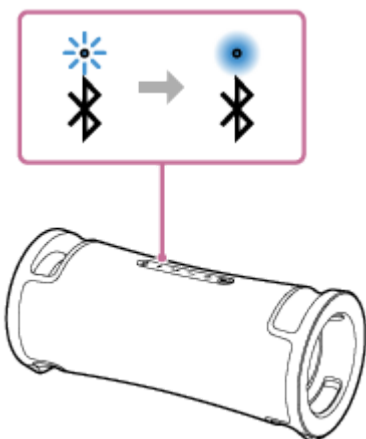

Si la connexion échoue, recommencez la procédure depuis l'étape 3.

6 Cliquez sur l'icône de haut-parleur dans la partie supérieure droite de l'écran puis sélectionnez [ULT FIELD 7] sous [Output Device].

Vous pouvez lancer par exemple la lecture de fichiers musicaux depuis votre ordinateur.

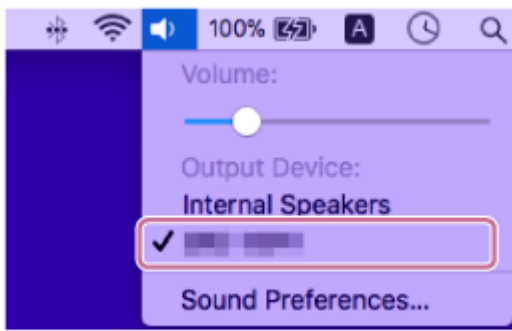

Astuce

- Les instructions ci-dessus sur l'ordinateur sont fournies à titre d'exemple. Pour plus d'informations, reportez-vous au mode d'emploi fourni avec votre ordinateur. En outre, les ordinateurs ne sont pas tous testés et jugés compatibles avec cette procédure et la procédure ci-dessus n'est pas applicable aux ordinateurs faits maison.
- Vous pouvez connecter l'enceinte simultanément à un maximum de 2 périphériques BLUETOOTH. (Connexion à plusieurs points)

Note

- Le mode de jumelage de l'enceinte est libéré après environ 5 minutes et le témoin  (BLUETOOTH) clignote lentement. Toutefois, lorsque l'enceinte ne détient pas les informations sur le jumelage, telles que les paramètres d'usine, le mode de jumelage n'est pas libéré. Si le mode de jumelage est libéré avant la fin de la procédure, recommencez depuis l'étape 3.
- Une fois les périphériques BLUETOOTH jumelés, il n'est plus utile de les rejumeler, sauf dans les cas suivants :
 - Les informations sur le jumelage ont été supprimées après une réparation, etc.
 - L'enceinte est déjà jumelée à 8 périphériques et un autre périphérique essaie d'établir un jumelage. L'enceinte peut être jumelée avec jusqu'à 8 périphériques. Lorsqu'un nouveau périphérique est jumelé après avoir jumelé 8 périphériques, les informations sur le jumelage par le biais d'une connexion BLUETOOTH du périphérique le plus ancien sont remplacées par celles du nouveau périphérique.
 - Les informations sur le jumelage de l'enceinte ont été supprimées du périphérique BLUETOOTH.
 - L'enceinte est initialisée. Toutes les informations sur le jumelage seront supprimées. Si vous initialisez l'enceinte, elle ne pourra peut-être pas se connecter à l'ordinateur. Dans ce cas, supprimez les informations sur le jumelage de l'enceinte sur l'ordinateur, puis effectuez un nouveau jumelage.
- L'enceinte peut être jumelée à plusieurs périphériques, mais elle ne peut lire la musique que d'un seul périphérique jumelé en même temps.
- La clé d'accès de l'enceinte est « 0000 ». Si une clé d'accès autre que « 0000 » est définie sur le périphérique BLUETOOTH, le jumelage ne peut pas être réalisé avec l'enceinte.
- Lorsqu'un périphérique USB ou un câble audio est connecté au port PLAY/CHARGE OUTPUT (USB) de l'enceinte ou à la prise AUDIO IN alors que l'enceinte est connectée à un périphérique BLUETOOTH via une connexion BLUETOOTH, le son du périphérique BLUETOOTH n'est pas émis par l'enceinte. Pour écouter de la musique provenant du périphérique BLUETOOTH, débranchez le périphérique USB et le câble audio.
- Lors de l'utilisation de la fonction de jumelage stéréo ou de la fonction de connexion pour soirée, vous ne pouvez pas utiliser la capacité de connexion à plusieurs points.

Rubrique associée

- [Connexion simultanée de l'enceinte à 2 périphériques BLUETOOTH \(connexion à plusieurs points\)](#)
- [Écoute de musiques d'un périphérique par une connexion BLUETOOTH](#)
- [Arrêt de la connexion BLUETOOTH \(après utilisation\)](#)

Enceinte sans fil
ULT FIELD 7

Connexion simultanée de l'enceinte à 2 périphériques BLUETOOTH (connexion à plusieurs points)

Si l'enceinte est connectée simultanément à 2 périphériques BLUETOOTH par des connexions BLUETOOTH, vous pouvez réaliser ce qui suit :

- Alternance de la source de lecture de musique entre 2 périphériques
Vous pouvez alterner la source de lecture de musique d'un périphérique à un autre sans avoir à établir une nouvelle connexion BLUETOOTH.

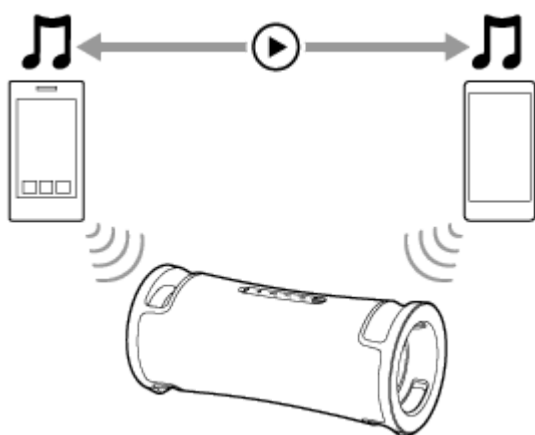

Connexion simultanée de l'enceinte à 2 périphériques par des connexions BLUETOOTH

- 1 Si un périphérique USB est connecté au port PLAY/CHARGE OUTPUT (USB) ou si un câble audio est connecté à la prise AUDIO IN, déconnectez-les.**

Si un périphérique USB est connecté au port PLAY/CHARGE OUTPUT (USB) ou si un câble audio est branché sur la prise AUDIO IN, vous ne pouvez plus entendre aucune musique provenant d'un périphérique BLUETOOTH.

- 2 Connectez l'enceinte au premier périphérique BLUETOOTH.**

Pour plus d'informations sur la procédure de connexion BLUETOOTH, reportez-vous à la rubrique concernant votre périphérique.

- [Branchement facile de périphériques BLUETOOTH avec « Sony | Music Center » via une connexion BLUETOOTH](#)
- [Jumelage et connexion à des périphériques BLUETOOTH](#)
- [Connexion à un ordinateur par une connexion BLUETOOTH \(Windows®\)](#)
- [Connexion à un ordinateur par une connexion BLUETOOTH \(Mac\)](#)

- 3 Alors que l'enceinte est connectée au premier périphérique BLUETOOTH, appuyez sur la touche  (BLUETOOTH).**

Vous entendrez le guidage vocal (Pairing (Jumelage)) de l'enceinte et le témoin  (BLUETOOTH) commence une séquence à deux clignotements (mode de jumelage).

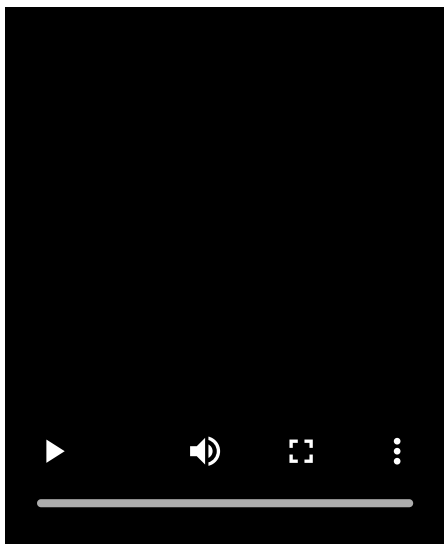

4 Utilisez le second périphérique BLUETOOTH pour rechercher l'enceinte.

5 Suivez les instructions affichées à l'écran pour établir une connexion BLUETOOTH.

Lorsqu'une connexion BLUETOOTH est établie, l'avertissement sonore est émis par l'enceinte et le témoin  (BLUETOOTH) passe de l'état clignotant à allumé.

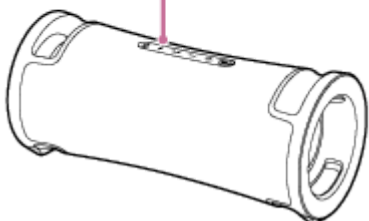
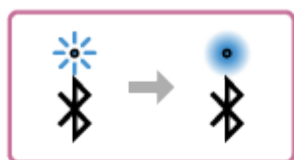

Changement de périphériques BLUETOOTH avec une connexion à plusieurs points

Alors que l'enceinte est connectée à 2 périphériques par une connexion à plusieurs points, vous pouvez essayer de connecter un autre périphérique par une connexion BLUETOOTH.

Lorsque vous utilisez l'enceinte et que le troisième périphérique essaie d'établir une connexion BLUETOOTH, la connexion BLUETOOTH de l'un des 2 périphériques utilisés pour la lecture de musique précédente est conservée et la connexion BLUETOOTH à l'autre périphérique est désactivée. Ensuite, une connexion BLUETOOTH est établie entre l'enceinte et le troisième périphérique.

Lecture de musique pendant que l'enceinte est connectée à 2 périphériques par une connexion à plusieurs points

- Lorsque vous utilisez l'enceinte pour lire de la musique, la musique commence sur l'un des périphériques par une connexion à plusieurs points qui avait été utilisé pendant la lecture précédente.
- Pour lire de la musique sur l'autre (second) périphérique par une connexion à plusieurs points, utilisez le second périphérique pour démarrer la lecture de musique.
Selon la condition, vous pouvez toujours entendre la musique sur le même (premier) périphérique de l'enceinte après avoir utilisé le second périphérique pour lancer la musique. Dans ce cas, arrêtez la lecture sur le premier périphérique. Vous pouvez ensuite écouter la musique sur le second périphérique.

Astuce

- Tant que la fonction BLUETOOTH est activée sur un périphérique BLUETOOTH qui était précédemment connecté à l'enceinte, l'enceinte se reconnecte à celui-ci après la mise sous tension de l'enceinte.
- Vous pouvez réaliser des opérations telles que l'établissement ou la désactivation de connexions BLUETOOTH avec « Sony | Music Center ».

Note

- Lors de l'utilisation de la fonction de jumelage stéréo ou de la fonction de connexion pour soirée, vous ne pouvez pas utiliser la capacité de connexion à plusieurs points.
- Selon le périphérique BLUETOOTH, vous ne pourrez pas utiliser la capacité de connexion à plusieurs points.
- La connexion à plusieurs points ne peut pas être désactivée.

Rubrique associée

- [Branchement facile de périphériques BLUETOOTH avec « Sony | Music Center » via une connexion BLUETOOTH](#)
- [Jumelage et connexion à des périphériques BLUETOOTH](#)
- [Connexion à un ordinateur par une connexion BLUETOOTH \(Windows®\)](#)
- [Connexion à un ordinateur par une connexion BLUETOOTH \(Mac\)](#)

Enceinte sans fil
ULT FIELD 7

Écoute de musiques provenant d'un périphérique USB

L'enceinte prend en charge les formats de fichier audio ci-dessous.

- MP3 : extension de fichier [.mp3]
- WMA : extension de fichier [.wma]
- WAV : extension de fichier [.wav]

1 Branchez un périphérique USB sur le port PLAY/CHARGE OUTPUT (USB).

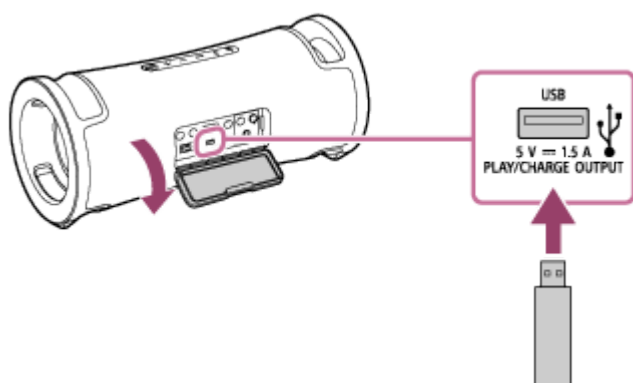

2 Appuyez sur la touche ►|| (lecture) pour démarrer la lecture.

Vous pouvez utiliser « Sony | Music Center » pour les opérations de lecture ou faciliter la sélection de musiques dans la bibliothèque d'un périphérique USB.

Avec la touche ►|| (lecture), vous pouvez également effectuer les opérations suivantes.

- Interrompre la lecture
Pendant une lecture, appuyez sur la touche ►|| (lecture). Pour reprendre la lecture, appuyez sur cette touche une nouvelle fois.
- Passer à la prochaine piste
Pendant une lecture, appuyez rapidement deux fois de suite sur la touche ►|| (lecture).
- Retour au début de la piste en cours ou précédente
Pendant une lecture, appuyez rapidement 3 fois de suite sur la touche ►|| (lecture).

3 Appuyez sur les touches -/+ (volume) pour régler le volume.

Note

- Pendant l'utilisation de la fonction de jumelage stéréo ou de la fonction de connexion pour soirée, l'enceinte ne peut pas émettre la musique lue sur le périphérique USB branché sur le port PLAY/CHARGE OUTPUT (USB).
- L'enceinte ne peut pas lire de fichiers audio sur le périphérique USB dans les situations ci-dessous :
 - Le nombre total de fichiers audio présents sur un périphérique USB raccordé dépasse 2 000.
 - Le nombre de dossiers présents sur un périphérique USB raccordé est supérieur à 300, y compris le dossier « ROOT ».

Ces nombres varient en fonction de la structure des fichiers et dossiers. Sur le périphérique USB contenant les fichiers audio, n'enregistrez pas de fichiers de types différents ou de dossiers inutiles.

- L'enceinte peut lire les fichiers audio contenus dans une structure à 8 niveaux de sous-dossiers.
- Les dossiers ne contenant aucun fichier audio sont ignorés pendant la lecture.
- Si le contenu réel d'un fichier avec l'extension de fichier prise en charge n'est pas ce qu'il devrait être, la lecture du fichier peut provoquer des bruits ou un dysfonctionnement de l'enceinte.
- Si un périphérique USB est branché sur le port PLAY/CHARGE OUTPUT (USB), la priorité est accordée à la sortie audio via le port USB et les sorties audio provenant du périphérique BLUETOOTH et du périphérique branché sur la prise AUDIO IN sont désactivées. Selon l'état de la connexion BLUETOOTH, le témoin  (BLUETOOTH) s'allume ou clignote en bleu. Il ne s'agit pas toutefois d'une anomalie.
- Lorsqu'un périphérique USB est branché sur l'enceinte, vous pouvez toujours écouter de la musique provenant d'un périphérique BLUETOOTH connecté par BLUETOOTH ou d'un périphérique branché sur la prise AUDIO IN en sélectionnant, par exemple, [My Library] de « Sony | Music Center ».
- N'utilisez pas le port PLAY/CHARGE OUTPUT (USB) dans des lieux où l'enceinte est susceptible d'être éclaboussée d'eau. Le cordon d'alimentation secteur, ainsi que les prises et les ports (AC IN, USB, AUDIO IN, MIC) sous le capuchon ne sont pas étanches à l'eau ni aux poussières.

Rubrique associée

- [Connexion d'un périphérique USB](#)

5-056-532-21(2) Copyright 2024 Sony Corporation

Enceinte sans fil
ULT FIELD 7

Écoute de musiques d'un périphérique par une connexion BLUETOOTH

Vous pouvez écouter les musiques d'un périphérique BLUETOOTH et le contrôler depuis l'enceinte par une connexion BLUETOOTH s'il prend en charge les profils BLUETOOTH suivants.

A2DP (Advanced Audio Distribution Profile)

Vous permet d'apprécier un contenu audio sans fil de haute qualité.

AVRCP (Audio Video Remote Control Profile)

Vous permet de régler le volume et de contrôler la lecture, les pauses ou les sauts vers le début de la plage en cours ou la plage suivante.

Les opérations peuvent varier selon le périphérique BLUETOOTH. Reportez-vous au mode d'emploi du périphérique BLUETOOTH.

Note

- Assurez-vous au préalable que le volume du périphérique BLUETOOTH et celui de l'enceinte sont réglés sur un niveau moyen pour éviter l'émission soudaine d'un son très fort sur l'enceinte.
Selon le périphérique BLUETOOTH, le réglage du volume du haut-parleur peut ne pas être possible sur le périphérique BLUETOOTH lorsqu'une lecture est arrêtée ou interrompue sur le périphérique.

1 Si un périphérique USB ou un câble audio est branché sur le port PLAY/CHARGE OUTPUT (USB) ou à la prise AUDIO IN, débranchez le périphérique ou le câble.

Si un périphérique USB ou un câble audio est branché sur le port PLAY/CHARGE OUTPUT (USB) ou à la prise AUDIO IN, vous n'entendrez aucune musique provenant d'un périphérique BLUETOOTH.

2 Connectez l'enceinte au périphérique BLUETOOTH.

Lorsqu'une connexion BLUETOOTH est établie, l'avertissement sonore est émis par l'enceinte et le témoin  (BLUETOOTH) passe de l'état clignotant à allumé.

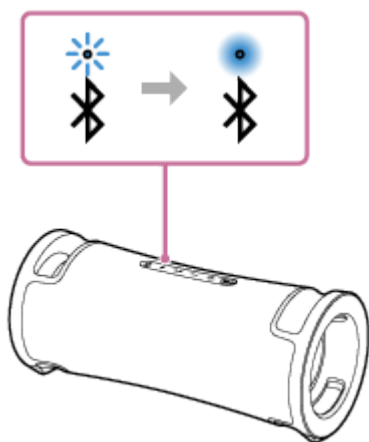

3 Commencez la lecture sur le périphérique BLUETOOTH.

4 Réglez le volume en appuyant sur les touches +/- (volume) ou réglez le volume du périphérique BLUETOOTH.

Lorsque vous appuyez sur les touches -/+ (volume) ou réglez le volume du périphérique BLUETOOTH, le témoin  (alimentation) clignote une fois ou 3 fois.

Selon le périphérique BLUETOOTH utilisé, le témoin  (alimentation) risque de ne pas clignoter même si vous réglez le volume sur le périphérique BLUETOOTH.

Appuyez de manière prolongée sur les touches -/+ (volume) pour modifier rapidement les réglages.

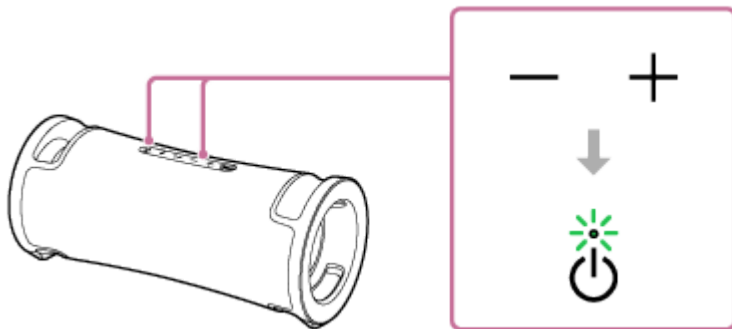

Pendant la lecture, vous pouvez utiliser la touche  (lecture) pour effectuer les opérations suivantes.

Pause

Appuyez sur la touche  (lecture) pendant une lecture pour l'interrompre. Appuyez une nouvelle fois sur cette touche pour annuler la pause.

Saut vers le début de la piste suivante

Appuyez deux fois rapidement sur la touche  (lecture) pendant une lecture.



Retour au début de la piste en cours ou précédente*

Appuyez 3 fois rapidement sur la touche  (lecture) pendant une lecture.

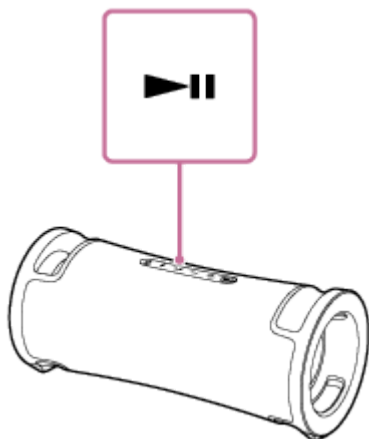
* Les opérations varient selon le périphérique BLUETOOTH utilisé.



Astuce

- La batterie intégrée de l'enceinte peut se charger automatiquement même si une lecture de musique sur l'enceinte est en cours tant que cette dernière reste branchée sur une prise secteur à l'aide du cordon d'alimentation secteur (fourni). Toutefois, cela peut prendre un certain temps avant la fin de la charge selon l'utilisation de l'enceinte. Pour utiliser l'enceinte pendant le chargement de la batterie, baissez le volume de l'enceinte, ou mettez l'enceinte hors tension et chargez pleinement la batterie avant de réutiliser l'enceinte.
- L'enceinte prend en charge la protection de contenu par la méthode SCMS-T. Vous pouvez écouter sur l'enceinte de la musique (ou audio) d'un smartphone ou téléphone portable qui prend en charge la méthode SCMS-T.
- Lorsque vous réglez le volume de l'enceinte à son niveau maximal ou minimal, le témoin  (alimentation) clignote 3 fois.
- Appuyer de manière prolongée la touche  (lecture) pendant environ 5 secondes fait lire par l'enceinte la piste musicale de démonstration. Pour désactiver cette fonctionnalité, appuyez sur la touche  (lecture) une nouvelle fois.

Note

- Si la condition de communication est mauvaise, le périphérique BLUETOOTH risque de ne pas réagir correctement aux opérations de l'enceinte.
- Pendant la lecture d'une musique sur un périphérique BLUETOOTH, ne branchez pas un périphérique sur le port PLAY/CHARGE OUTPUT (USB) ou à la prise AUDIO IN. Le branchement d'un périphérique sur le port PLAY/CHARGE OUTPUT (USB) ou sur la prise AUDIO IN fait automatiquement passer l'enceinte en mode USB ou en mode AUDIO IN, et vous ne pouvez pas entendre la musique provenant d'un périphérique BLUETOOTH.
- Lorsqu'un périphérique est branché sur le port PLAY/CHARGE OUTPUT (USB) ou à la prise AUDIO IN de l'enceinte, vous pouvez quand même écouter de la musique du périphérique BLUETOOTH connecté par BLUETOOTH en sélectionnant par exemple, [My Library] sur « Sony | Music Center ».
- Lorsque la température du lieu est très élevée, le volume peut baisser pour protéger la batterie intégrée.
- La puissance de sortie maximale est inférieure lorsque la charge de la batterie intégrée s'affaiblit.
- Selon le périphérique BLUETOOTH, il peut être nécessaire de régler le volume ou de configurer le réglage de sortie audio sur le périphérique connecté.
- Des parasites ou des interruptions sonores risquent de se produire selon le périphérique BLUETOOTH connecté à l'enceinte, l'environnement de communication ou l'usage.

Rubrique associée

- [Arrêt de la connexion BLUETOOTH \(après utilisation\)](#)
- [Chargement de l'enceinte](#)

Enceinte sans fil
ULT FIELD 7

Sélection de la qualité de lecture musicale par le biais d'une connexion BLUETOOTH (Codec)

Les préférences « Priorité à la qualité sonore » et « Priorité à la connexion stable » sont disponibles sur l'enceinte pour la qualité de connexion BLUETOOTH. La préférence « Priorité à la qualité sonore » permet la compatibilité non seulement avec SBC mais également avec AAC et LDAC pour obtenir une haute qualité sonore de lecture musicale ; la préférence « Priorité à la connexion stable » quant à elle favorise plutôt la fiabilité des connexions BLUETOOTH lors de la lecture musicale. À l'achat, la préférence « Priorité à la qualité sonore » est sélectionnée.

- Priorité à la qualité sonore (paramètre par défaut) : Le codec optimal est automatiquement sélectionné de AAC, LDAC et SBC.
- Priorité à la connexion stable : SBC est sélectionné.





1 Allumez l'enceinte.

Vous entendrez le son de notification de l'enceinte, et le témoin  (BLUETOOTH) clignote* en bleu.

* Si le périphérique BLUETOOTH qui était précédemment connecté à l'enceinte se trouve à proximité, l'enceinte risque de se connecter automatiquement à celui-ci. Dans ce cas, le témoin  (BLUETOOTH) s'allume en bleu.

2 Changez la qualité de connexion BLUETOOTH.

Lors de l'utilisation des touches de l'enceinte

1. Appuyez de manière prolongée sur les touches  (lecture) et  (BLUETOOTH) simultanément pendant environ 2 secondes.
Si le paramètre est réglé sur la préférence « Priorité à la connexion stable », le témoin  (alimentation) clignote 3 fois en vert.
Si le paramètre est réglé sur la préférence « Priorité à la qualité sonore », le témoin  (alimentation) clignote deux fois en vert.
Lorsque l'enceinte est connectée à des périphériques BLUETOOTH, toutes les connexions sont automatiquement désactivées, puis rétablies ; la préférence est ensuite appliquée.

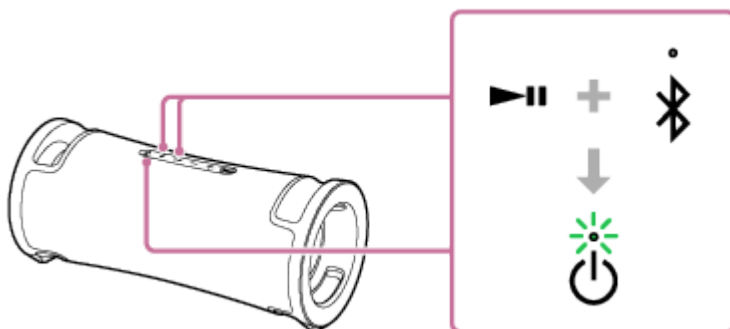

Lors de l'utilisation de « Sony | Music Center »

1. Jumelez l'enceinte avec un périphérique BLUETOOTH, tel qu'un smartphone.
Lorsqu'une connexion BLUETOOTH est établie, vous entendrez l'avertissement sonore émis par l'enceinte.
2. Tapez sur [Music Center] du smartphone, etc. pour lancer l'application.



Music Center

3. Tapez sur [ULT FIELD 7].
4. Tapez sur [Settings] - [Sound] - [Bluetooth Connection Quality], puis sélectionnez [Priority on Sound Quality] ou [Priority on Stable Connection].
Toutes les connexions avec des périphériques BLUETOOTH sont automatiquement désactivées, puis rétablies ; la préférence est ensuite appliquée.

Astuce

- Lorsque vous utilisez la fonction de jumelage stéréo ou la fonction de connexion pour soirée, le codec passe automatiquement à SBC.

Note

- Lorsque la préférence « Priorité à la qualité sonore » est sélectionnée, du bruit ou des sauts sonores peuvent se produire selon le réglage de votre périphérique BLUETOOTH et des conditions ambiantes. Dans ce cas, réglez la qualité de connexion BLUETOOTH sur la préférence « Priorité à la connexion stable ».

Rubrique associée

- [Utilisation de la fonction de mise en veille BLUETOOTH \(activation automatique\)](#)
- [Ce que vous pouvez faire avec « Sony | Music Center »](#)
- [Codecs pris en charge](#)

5-056-532-21(2) Copyright 2024 Sony Corporation

Enceinte sans fil
ULT FIELD 7

Codecs pris en charge

Un codec est un algorithme de codage audio utilisé pour transmettre sans fil du son par des connexions BLUETOOTH. L'enceinte prend en charge les 3 codecs suivants pour la lecture de musique par une connexion A2DP : SBC, AAC et LDAC™.

- SBC

L'abréviation de Subband Codec.

SBC est la technologie de codage audio classique utilisée par les périphériques BLUETOOTH.

Tous les périphériques BLUETOOTH prennent en charge la technologie SBC.

- AAC

L'abréviation de Advanced Audio Coding.

AAC est principalement utilisé par les produits d'Apple tels qu'un iPhone qui propose une qualité sonore plus élevée que SBC.

- LDAC

LDAC est une technologie de codage audio développée par Sony qui permet de transmettre un contenu High-Resolution (Hi-Res) Audio, même par une connexion BLUETOOTH.

Contrairement à d'autres technologies de codage compatibles avec BLUETOOTH, par exemple SBC, elle fonctionne sans réduction de la qualité du contenu High-Resolution Audio^{*1}.

Elle permet de transmettre environ 3 fois plus de données^{*2} que les autres technologies sur un réseau sans fil BLUETOOTH avec une qualité sonore sans précédent grâce à un codage efficace et un regroupement des données optimisé.

*1 Sauf le contenu au format DSD.

*2 Par rapport à SBC, lorsque la vitesse de transmission de 990 kbit/s (96/48 kHz) ou 909 kbit/s (88,2/44,1 kHz) est sélectionnée.

Lorsque de la musique dans l'un des codecs ci-dessus est transmise à partir d'un périphérique connecté, l'enceinte bascule automatiquement sur ce codec et lit la musique dans le même codec.

Si le périphérique connecté prend en charge un codec de qualité sonore supérieure à SBC, vous devrez peut-être configurer le périphérique au préalable pour écouter de la musique avec le codec souhaité parmi les codecs pris en charge.

Reportez-vous au mode d'emploi fourni avec le périphérique concernant la configuration du codec.

Rubrique associée

- [Sélection de la qualité de lecture musicale par le biais d'une connexion BLUETOOTH \(Codec\)](#)

Enceinte sans fil
ULT FIELD 7

Arrêt de la connexion BLUETOOTH (après utilisation)

Une fois que vous avez fini d'écouter de la musique avec le périphérique BLUETOOTH, effectuez l'une des opérations ci-dessous pour arrêter la connexion BLUETOOTH.

Lorsque la connexion BLUETOOTH est désactivée, vous entendrez l'avertissement sonore émis par l'enceinte.

- Désactivez la fonction BLUETOOTH sur le périphérique BLUETOOTH.
Pour plus d'informations, reportez-vous au mode d'emploi fourni avec le périphérique.
- Éteignez le périphérique BLUETOOTH.
- Éteignez l'enceinte.

Astuce

- Lors de l'utilisation de la fonction de jumelage stéréo, si une enceinte est éteinte, l'autre enceinte s'éteindra automatiquement. La connexion BLUETOOTH entre eux est déconnectée.
- Une fois que vous avez fini d'écouter de la musique, la connexion BLUETOOTH risque de s'arrêter automatiquement selon le périphérique BLUETOOTH.

Rubrique associée

- [Mise hors tension](#)
- [Ce que vous pouvez faire avec « Sony | Music Center »](#)
- [Fonction Veille auto \(économie d'énergie\)](#)

Enceinte sans fil
ULT FIELD 7

Activation ou désactivation de la fonction BLUETOOTH



Vous pouvez vous connecter à l'enceinte à partir d'un périphérique BLUETOOTH jumelé lorsque la fonction BLUETOOTH du système est activée.

À l'achat, ce réglage est activé.

1 Appuyez de manière prolongée sur les touches – (volume) et (BLUETOOTH) pendant environ 5 secondes.

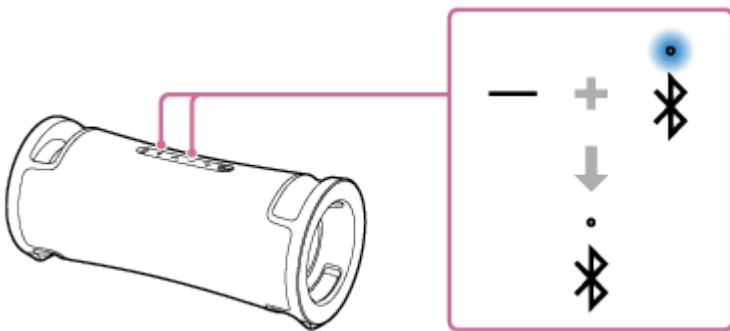
Le témoin  (BLUETOOTH) s'éteint et la fonction BLUETOOTH est désactivée.



Lorsque vous appuyez une nouvelle fois de manière prolongée sur les touches – (volume) et  (BLUETOOTH) simultanément pendant environ 5 secondes, le témoin  (BLUETOOTH) clignote et la fonction BLUETOOTH s'active.

Astuce

- Avec le périphérique précédemment connecté par BLUETOOTH, l'enceinte est détectée lorsque sa fonction BLUETOOTH s'active tant que la fonction BLUETOOTH du périphérique reste activée.

Note

- Il est impossible d'effectuer les opérations ci-dessous si la fonction BLUETOOTH est désactivée :
 - Jumelage ou connexion à un périphérique BLUETOOTH.
 - Utilisation de « Sony | Music Center ».

Enceinte sans fil
ULT FIELD 7

Écoute de musiques d'un périphérique audio portable, etc., par une connexion câblée

Vous pouvez utiliser l'enceinte en y branchant un périphérique audio portable, etc., à l'aide d'un câble audio (disponible dans le commerce).

Note

- Avant d'établir une connexion entre l'enceinte et un périphérique audio portable, baissez le volume de l'enceinte et du périphérique pour éviter l'émission d'un son trop élevé sur l'enceinte.

1 Si un périphérique USB est branché sur le port PLAY/CHARGE OUTPUT (USB), débranchez le périphérique.

Si un périphérique USB est branché sur le port PLAY/CHARGE OUTPUT (USB), vous ne pouvez pas entendre la musique lue du périphérique branché sur la prise AUDIO IN.

2 Branchez un périphérique sur la prise AUDIO IN à l'aide d'un câble audio (disponible dans le commerce).

Pour le branchement, utilisez un câble audio doté d'une mini fiche stéréo (sans résistance) * à chaque extrémité.

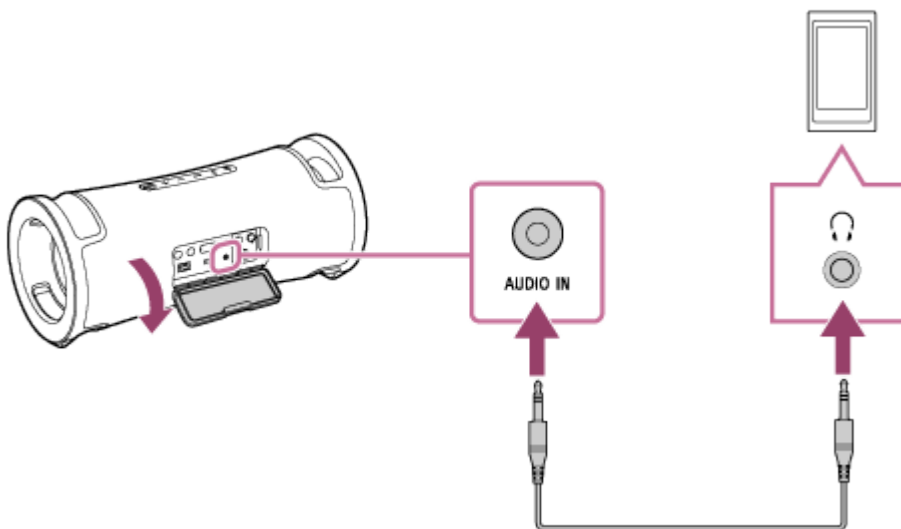

* Si vous utilisez un câble audio (doté de mini fiches stéréo) avec une résistance significative, le son risque de baisser. Par conséquent, assurez-vous d'utiliser un câble (doté de mini fiches stéréo) sans résistance.

3 Allumez l'enceinte.

Vous entendez le son de notification émis par l'enceinte et le témoin  (alimentation) s'allume en vert.

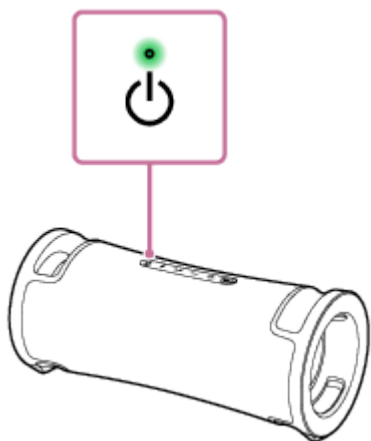

4 Allumez le périphérique branché puis lancez une lecture.

5 Réglez le volume à un niveau moyen sur le périphérique branché.

Si le volume est réglé par des opérations sur le périphérique audio portable connecté, le témoin  (alimentation) ne clignote pas.

6 Appuyez sur les touches $-/+$ (volume) pour régler le volume.

Lorsque vous appuyez sur les touches $-/+$ (volume) pour régler le volume, le témoin  (alimentation) clignote une fois ou 3 fois.

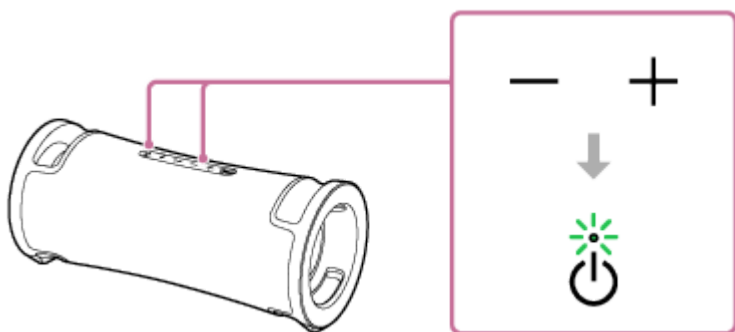

Astuce

- Si vous n'entendez pas le son, augmentez le volume sur le périphérique branché.

Note

- Si un câble audio est branché sur la prise AUDIO IN, la sortie audio de la prise AUDIO IN est prioritaire et la sortie audio du périphérique BLUETOOTH est désactivée. Selon l'état de la connexion BLUETOOTH, le témoin  (BLUETOOTH) s'allume ou clignote en bleu. Il ne s'agit pas toutefois d'une anomalie.
- Lorsqu'un câble audio est branché sur l'enceinte, vous pouvez quand même écouter la musique d'un périphérique BLUETOOTH connecté par BLUETOOTH en sélectionnant par exemple, [My Library] sur « Sony | Music Center ».
- Pendant l'utilisation de la fonction de jumelage stéréo ou de la fonction de connexion pour soirée, l'enceinte ne peut pas émettre la musique lue sur le périphérique branché sur la prise AUDIO IN à l'aide d'un câble audio.
- Lorsque l'enceinte se trouve en mode AUDIO IN, vous pouvez également la configurer pour la fonction de jumelage stéréo ou la fonction de connexion pour soirée avec « Sony | Music Center ». Une fois la configuration terminée, l'enceinte passe toutefois automatiquement en mode BLUETOOTH.
- Lors du branchement d'un périphérique audio portable sur la prise AUDIO IN et de l'écoute de musiques, vous ne pouvez pas utiliser les touches de l'enceinte pour effectuer certaines opérations telles qu'une pause, un saut vers le début de la prochaine

piste ou un retour au début de la piste en cours.

- N'utilisez pas la prise AUDIO IN dans des lieux où l'enceinte est susceptible d'être éclaboussée d'eau. Le cordon d'alimentation secteur, ainsi que les prises et les ports (AC IN, USB, AUDIO IN, MIC) sous le capuchon ne sont pas étanches à l'eau ni aux poussières.
- Assurez-vous que le capuchon est correctement fermé après le débranchement du câble audio de l'enceinte. Le capuchon joue un rôle très important pour préserver l'étanchéité à l'eau et l'étanchéité aux poussières.

Rubrique associée

- [Fonction Veille auto \(économie d'énergie\)](#)

5-056-532-21(2) Copyright 2024 Sony Corporation

Enceinte sans fil
ULT FIELD 7

Changement des effets sonores

Vous pouvez changer les effets sonores de l'enceinte.

Bénéficier d'un son de basses profondes amélioré (touche ULT)

Vous pouvez effectuer la configuration de l'une des procédures ci-dessous. À l'achat, le réglage ULT POWER SOUND est activé.

- Appuyez sur la touche ULT.
Chaque fois que vous appuyez sur la touche ULT, le réglage passe de ULT1, ULT2, et désactivé.
Chaque fois que le réglage est modifié, vous entendez le son de notification provenant de l'enceinte et la touche ULT s'allume ou s'éteint.

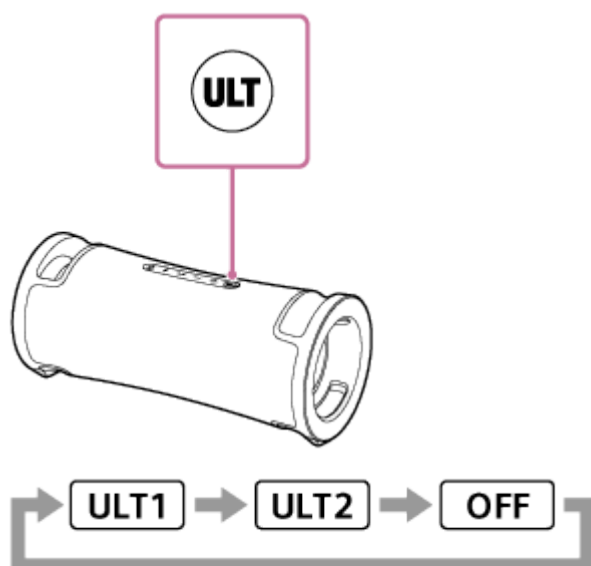



ULT1 : Accentue le son des basses profondes.

ULT2 : Accentue la sensation de puissance encore plus que ULT1.

Éteints : Désactive le réglage ULT POWER SOUND.

- Utilisation de « Sony | Music Center ».
Sur « Sony | Music Center », tapez sur [ULT FIELD 7] - [Settings] - [Sound] - [Sound Effect], puis sélectionnez parmi [OFF], [ULT1] ou [ULT2].

Astuce

- Le réglage par défaut (ULT1 ou ULT2) varie en fonction du pays ou de la région.
- En appuyant simultanément sur les touches ULT et – (volume) de l'enceinte pendant environ 2 secondes, vous pouvez activer ou désactiver la tonalité de notification.
Lorsque la tonalité de notification est désactivée, le témoin  (alimentation) clignote 3 fois en vert.
Lorsque la tonalité de notification est activée, le témoin  (alimentation) clignote deux fois en vert.

Réglage du paramètre d'égaliseur selon vos préférences (CUSTOM)

Dans « Sony | Music Center », tapez sur [ULT FIELD 7] - [Settings] - [Sound] - [Sound Effect] - [CUSTOM].
Tapez sur [Custom EQ], puis réglez le paramètre d'égaliseur selon vos préférences.

Ajustement automatique au son optimal en fonction de l'environnement (Optimisation du champ sonore)

Cette technologie exclusive de détection de microphone détecte les bruits autour de l'enceinte pendant la lecture de musique pour effectuer automatiquement des ajustements afin d'optimiser le son. À l'achat, l'optimisation du champ sonore est activée.

Pour activer l'optimisation du champ sonore

Sur « Sony | Music Center », tapez sur [ULT FIELD 7] - [Settings] - [Sound] - [Sound Field Optimization], puis activez-le.

Note

- Dans certains cas, le bruit ambiant peut empêcher l'optimisation du son.
- Lorsque vous utilisez la fonction de jumelage stéréo ou la fonction de connexion pour soirée, le réglage de l'optimisation du champ sonore est désactivé.

Enceinte sans fil
ULT FIELD 7

Écoute de musiques sans fil sur 2 enceintes (fonction de jumelage stéréo)

Pour utiliser la fonction de jumelage stéréo, 2 enceintes ULT FIELD 7 sont nécessaires. En connectant 2 enceintes par une connexion BLUETOOTH, vous pouvez obtenir une écoute musicale plus captivante.

2 enceintes connectées par une connexion BLUETOOTH permettent une lecture en stéréo, 1 enceinte émet le son sur le canal droit (côté droit), l'autre enceinte émet le son sur le canal gauche (côté gauche).

Avant de faire fonctionner l'enceinte, assurez-vous d'effectuer les tâches suivantes :

- Mettez à jour le logiciel préinstallé vers la version la plus récente sur chaque enceinte à connecter pour la fonction. (Pour plus d'informations sur la procédure de mise à jour, reportez-vous à [Mise à jour du logiciel préinstallé.](#))
- Lors de la configuration des enceintes pour la fonction de jumelage stéréo, assurez-vous que les 2 enceintes à connecter pour la fonction sont situées à moins de 1 m (3,2 pi) les unes des autres. Arrêtez toute musique en cours de lecture.
- Lorsque vous écoutez de la musique, assurez-vous que tous les périphériques à connecter pour la fonction sont situés à moins de 30 m (98,4 pi) dans votre ligne de visée.
La portée maximale de communication peut être réduite selon les conditions ci-dessous.
 - Une personne, un objet métallique ou un mur fait obstacle entre l'enceinte et le périphérique BLUETOOTH.
 - Un périphérique de réseau local sans fil est utilisé à proximité de l'enceinte.
 - Un four à micro-ondes est utilisé à proximité de l'enceinte.
 - Un appareil émet un rayonnement électromagnétique à proximité de l'enceinte.

1 Utilisez « Sony | Music Center » pour configurer la fonction de jumelage stéréo de l'enceinte.

Pour plus d'informations sur « Sony | Music Center », reportez-vous à l'URL suivante :
<https://www.sony.net/smcqa/>

Pour mettre fin à la fonction de jumelage stéréo

Utilisation de « Sony | Music Center ».

Astuce

- L'utilisation de la fonction de jumelage stéréo permute automatiquement le codec sur SBC.
- La mise hors tension des enceintes ne désactive pas la fonction de jumelage stéréo. Lors de la remise sous tension de l'une des enceintes, elle essaie d'établir une connexion pour la fonction de jumelage stéréo. Pour utiliser la fonction de jumelage stéréo, mettez l'autre enceinte sous tension dans la minute qui suit. Toutefois, lorsque la fonction de mise en veille BLUETOOTH est activée* sur les deux enceintes, la mise sous tension d'une des enceintes met automatiquement sous tension l'autre enceinte et établit une connexion pour la fonction de jumelage stéréo entre les enceintes.

* La fonction de mise en veille BLUETOOTH n'est activée que si l'enceinte est branchée sur une prise secteur à l'aide du cordon d'alimentation secteur fourni.

Note

- Lorsque la fonction de jumelage stéréo est utilisée, l'enceinte n'est pas en mesure de reproduire la musique lue sur le périphérique USB connecté au port PLAY/CHARGE OUTPUT (USB) ou au périphérique connecté à la prise AUDIO IN par un câble audio.

- Lorsque l'enceinte se trouve en mode AUDIO IN ou USB, vous pouvez également la configurer pour la fonction de jumelage stéréo avec « Sony | Music Center ». Une fois la configuration terminée, l'enceinte passe toutefois automatiquement en mode BLUETOOTH.
- La désactivation de la fonction de jumelage stéréo n'a aucune incidence sur la connexion BLUETOOTH établie et l'enceinte demeure en mode BLUETOOTH.
- Pour éviter l'émission soudaine d'un son trop élevé sur l'enceinte, baissez le volume de l'enceinte et du périphérique BLUETOOTH ou arrêtez la lecture sur le périphérique BLUETOOTH avant d'établir une connexion avec le périphérique BLUETOOTH.

Rubrique associée

- [Utilisation de la fonction de mise en veille BLUETOOTH \(activation automatique\)](#)
- [Installation de « Sony | Music Center »](#)
- [Mise à jour du logiciel préinstallé](#)

5-056-532-21(2) Copyright 2024 Sony Corporation

Enceinte sans fil
ULT FIELD 7

Lecture sans fil sur plusieurs enceintes (fonction de connexion pour soirée)

Vous pouvez connecter plusieurs enceintes (jusqu'à concurrence de 100 enceintes) compatibles avec la fonction de connexion pour soirée par des connexions BLUETOOTH et appréciez la lecture de musique.
Les périphériques compatibles avec la fonction Chaîne pour soirée sans fil ne sont pas applicables pour la connexion.

Périphériques* compatibles avec la fonction de connexion pour soirée :

LSPX-S3, SRS-XP700, SRS-XP500, SRS-XG500, SRS-XG300, SRS-XB43, SRS-XB33, SRS-XB23, SRS-XE300, SRS-XE200, SRS-XV900, SRS-XV800, SRS-XV500, SRS-ULT70, SRS-ULT1000

* Selon votre pays ou région, certains des périphériques compatibles ne sont pas vendus dans le commerce.

Avant de faire fonctionner l'enceinte, assurez-vous d'effectuer les tâches suivantes :

- Mettez à jour le logiciel préinstallé vers la version la plus récente sur chaque enceinte à connecter pour la fonction. (Pour plus d'informations sur la procédure de mise à jour, reportez-vous à [Mise à jour du logiciel préinstallé.](#))
- Lors de la configuration des enceintes pour la fonction de connexion pour soirée, assurez-vous que toutes les enceintes à connecter pour la fonction se trouvent à moins de 1 m (3,2 pi). Arrêtez toute musique en cours de lecture.
- Lorsque vous écoutez de la musique, assurez-vous que tous les périphériques à connecter pour la fonction sont situés à moins de 30 m (98,4 pi) dans votre ligne de visée.
La portée maximale de communication peut être réduite selon les conditions ci-dessous.
 - Une personne, un objet métallique ou un mur fait obstacle entre l'enceinte et le périphérique BLUETOOTH.
 - Un périphérique de réseau local sans fil est utilisé à proximité de l'enceinte.
 - Un four à micro-ondes est utilisé à proximité de l'enceinte.
 - Un appareil émet un rayonnement électromagnétique à proximité de l'enceinte.

1 Utilisez « Sony | Music Center » pour configurer la fonction de connexion pour soirée de l'enceinte.

Pour plus d'informations sur « Sony | Music Center », reportez-vous à l'URL suivante :
<https://www.sony.net/smcqa/>

2 Commencez la lecture sur le périphérique BLUETOOTH, puis réglez le volume à un niveau modéré.

La même musique est lue de toutes les enceintes.

Lors du réglage du volume sur le périphérique BLUETOOTH ou l'enceinte connectée au périphérique (l'enceinte configurée en premier), les volumes de toutes les enceintes sont automatiquement corrigés. Pour les autres enceintes (la deuxième ou les autres enceintes), vous pouvez également régler le volume sur chacune d'entre elles.

Pour changer l'enceinte ou le périphérique BLUETOOTH connecté, ou pour désactiver la fonction de connexion pour soirée

Arrêtez toute musique à l'avance.

Astuce

- Les éclairages et la touche ULT de l'enceinte s'allument différemment selon le modèle configuré comme première enceinte.

- Lorsque vous utilisez la fonction de connexion pour soirée, le codec passe automatiquement à SBC.

Note

- Lorsque la fonction de connexion pour soirée est utilisée, l'enceinte ne peut pas émettre la musique lue sur le périphérique USB connecté au port PLAY/CHARGE OUTPUT (USB) ou sur le périphérique connecté à la prise AUDIO IN par un câble audio.
- Lorsque l'enceinte se trouve en mode AUDIO IN ou USB, vous pouvez également la configurer pour la fonction de connexion pour soirée avec « Sony | Music Center ». Une fois la configuration terminée, l'enceinte passe toutefois automatiquement en mode BLUETOOTH.
- La désactivation de la fonction de connexion pour soirée n'a aucune incidence sur la connexion BLUETOOTH établie et l'enceinte demeure en mode BLUETOOTH.
- Lors du visionnage de films avec la fonction de connexion pour soirée, un décalage peut se produire entre la vidéo et l'audio.

Rubrique associée

- [Installation de « Sony | Music Center »](#)
- [Mise à jour du logiciel préinstallé](#)

Enceinte sans fil
ULT FIELD 7

Utilisation d'un microphone externe

Vous pouvez reproduire votre voix sur l'enceinte en raccordant un microphone dynamique doté d'une fiche normale (Φ 6,3 mm) (disponible dans le commerce).

- 1 Tournez le bouton de niveau MIC et GUITAR vers MIN pour baisser le niveau du volume du microphone.

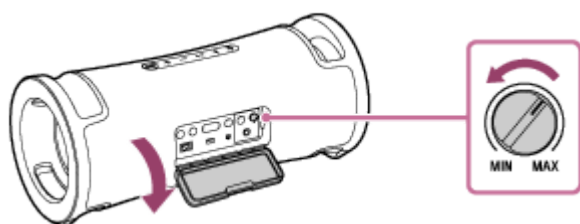

- 2 Raccordez un microphone externe à la prise MIC/GUITAR.

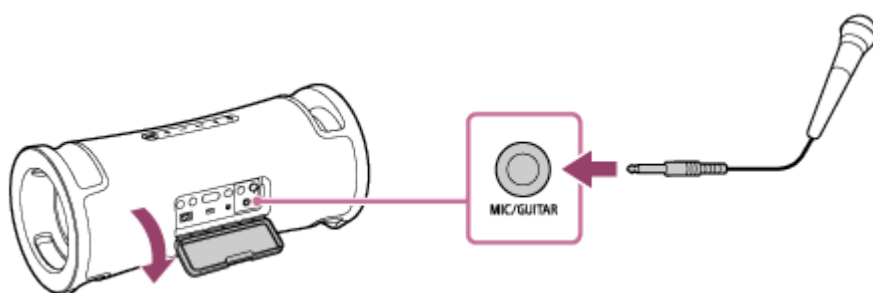

- 3 Réglez le volume à l'aide du bouton de niveau MIC et GUITAR.

- 4 Parlez ou chantez dans le microphone raccordé.

Avec les touches sous le capuchon à l'arrière de l'enceinte, vous pouvez également effectuer les opérations suivantes.

Contrôle du ton

Vous pouvez modifier le ton d'une chanson que vous chantez.

Appuyez sur la touche **b** (bémol) ou la touche **#** (dièse) de KEY CONTROL pour régler le ton selon votre plage vocale.

Écho du microphone

Vous pouvez ajouter un effet d'écho à votre voix lorsque vous chantez dans le microphone.

Appuyez sur la touche ECHO plusieurs fois pour régler l'effet d'écho.

Note

- Lorsque vous utilisez la fonction de connexion pour soirée ou de jumelage stéréo, le son émis par le microphone n'est émis que par l'enceinte sur lequel le microphone est branché.
- Rapprocher le microphone de l'enceinte peut provoquer un effet Larsen. Lorsque cela se produit, en fonction du volume sonore de l'enceinte, celle-ci peut s'éteindre en raison de la fonction de protection du produit. Dans ce cas, débranchez le cordon

d'alimentation secteur, patientez quelques instants, puis rallumez l'enceinte.

- Si un microphone ou une guitare est branché sur l'enceinte, la fonction Veille auto est désactivée.
- N'utilisez pas la prise MIC/GUITAR dans des lieux où l'enceinte est susceptible d'être éclaboussée d'eau. Le cordon d'alimentation secteur, ainsi que les prises et les port (AC IN, USB, AUDIO IN, MIC) sous le capuchon ne sont pas étanches à l'eau ni aux poussières.

Rubrique associée

- [Un effet Larsen est émis](#)

5-056-532-21(2) Copyright 2024 Sony Corporation

Enceinte sans fil
ULT FIELD 7

Écoute d'un son d'une guitare

Vous pouvez écouter le son d'une guitare en branchant celle-ci sur la prise MIC/GUITAR (Φ 6,3 mm) de l'enceinte.

- 1 Tournez le bouton de niveau MIC et GUITAR vers MIN pour baisser le niveau du volume de la guitare.

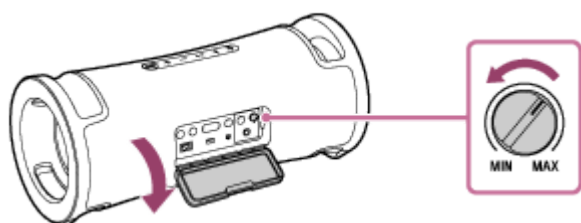

- 2 Branchez la guitare sur la prise MIC/GUITAR à l'aide du câble d'instrument pour guitare (disponible dans le commerce).

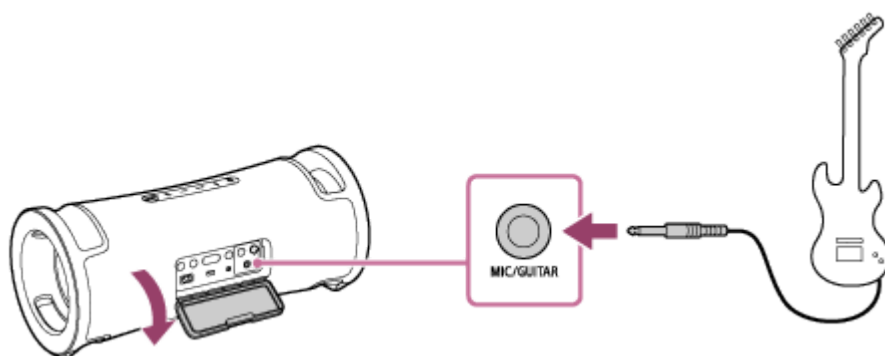

- 3 Appuyez sur la touche GUITAR sous le capuchon à l'arrière de l'enceinte.

Le témoin GUITAR allume en blanc.

- 4 Réglez le volume de la guitare pendant que vous jouez de la guitare.

Le son de la guitare est émis par l'enceinte.

Pour sortir l'enceinte du mode Guitare

Appuyez à nouveau sur la touche GUITAR.

Note

- Avant de débrancher la guitare de l'enceinte, tournez le bouton de niveau MIC et GUITAR vers « MIN » pour baisser le volume de la guitare.
- Si un microphone ou une guitare est branché sur l'enceinte, la fonction Veille auto est désactivée.
- N'utilisez pas la prise MIC/GUITAR dans des lieux où l'enceinte est susceptible d'être éclaboussée d'eau. Le cordon d'alimentation secteur, ainsi que les prises et les port (AC IN, USB, AUDIO IN, MIC) sous le capuchon ne sont pas étanches à l'eau ni aux poussières.

Enceinte sans fil
ULT FIELD 7

Ce que vous pouvez faire avec « Sony | Music Center »

« Sony | Music Center » est une application pour contrôler des périphériques audio Sony compatibles avec « Sony | Music Center » sur un smartphone, etc.

Pour plus d'informations sur « Sony | Music Center », reportez-vous à l'URL suivante :

<https://www.sony.net/smcqa/>

Opérations pouvant être effectuées sur l'enceinte avec « Sony | Music Center »

- Réglage de la fonction de connexion pour soirée
- Réglage de la fonction de jumelage stéréo, permutation des canaux audio droit (côté droit) et gauche (côté gauche)
- Paramétrage de la qualité sonore et réglage de l'égaliseur
- Indication du niveau de charge de la batterie intégrée
- Paramètres Option d'alimentation (STAMINA, Entretien batterie, Niveau de la batterie (Voix), Power On/Off Sound, Veille auto, Veille Bluetooth)
- Paramètre d'éclairage (Éclairage) (alternance du Lighting Mode)
- Alternance de la source audio pour la lecture entre le périphérique connecté par une connexion BLUETOOTH, le périphérique connecté à la prise AUDIO IN et le périphérique connecté au port PLAY/CHARGE OUTPUT (USB)
- Alternance de Qualité de connexion Bluetooth (Priorité à la qualité sonore/Priorité à la connexion stable)
- Gestion de la connexion à plusieurs points (connexion jusqu'à 2 périphériques BLUETOOTH)
- Affichage de la mise à jour ou de la version du logiciel de l'enceinte
- Opérations, notamment l'établissement et la désactivation des connexions avec des périphériques BLUETOOTH
- Configuration de Optimisation du champ sonore

etc.

Note

- Ce que vous pouvez commander avec « Sony | Music Center » varie selon le périphérique connecté. Les caractéristiques et la conception de l'application peuvent être modifiées sans préavis.
- Assurez-vous d'utiliser la dernière version de « Sony | Music Center ». Si vous ne pouvez pas connecter l'enceinte à un périphérique BLUETOOTH par une connexion BLUETOOTH, ou si un problème survient tel qu'aucun son n'est émis, désinstallez « Sony | Music Center », puis essayez de rétablir la connexion BLUETOOTH. Pour plus d'informations sur « Sony | Music Center », reportez-vous à Google Play (Play Store) ou l'App Store.
- Veuillez noter que « Sony | Music Center » et « Music Center for PC » sont deux applications différentes.

Rubrique associée

- [Installation de « Sony | Music Center »](#)

- Chargement de l'enceinte
- Activation/Désactivation de l'éclairage de l'enceinte (fonction d'éclairage)
- Connexion simultanée de l'enceinte à 2 périphériques BLUETOOTH (connexion à plusieurs points)
- Sélection de la qualité de lecture musicale par le biais d'une connexion BLUETOOTH (Codec)
- Écoute de musiques sans fil sur 2 enceintes (fonction de jumelage stéréo)
- Lecture sans fil sur plusieurs enceintes (fonction de connexion pour soirée)
- Mise à jour du logiciel préinstallé

5-056-532-21(2) Copyright 2024 Sony Corporation

Enceinte sans fil
ULT FIELD 7

Installation de « Sony | Music Center »

Installez « Sony | Music Center » sur votre smartphone avec Google Play (Play Store) ou l'App Store. Pour les périphériques Apple iOS, « Sony | Music Center » peut être installé sur des périphériques qui utilisent iOS 11.0 ou une version ultérieure. L'installation n'est pas disponible sur des périphériques utilisant iOS 10.x ou une version antérieure.

- 1 Téléchargez « Sony | Music Center » de Google Play (Play Store) ou l'App Store, puis installez-le.



Sony Music Center



- 2 Une fois l'installation terminée, démarrez « Sony | Music Center ».

Note

- Veuillez noter que « Sony | Music Center » et « Music Center for PC » sont deux applications différentes.
- Assurez-vous d'utiliser la dernière version de « Sony | Music Center ». Si vous ne pouvez pas connecter l'enceinte à un périphérique BLUETOOTH par une connexion BLUETOOTH, ou si un problème survient tel qu'aucun son n'est émis, désinstallez « Sony | Music Center », puis essayez de rétablir la connexion BLUETOOTH. Pour plus d'informations sur « Sony | Music Center », reportez-vous à Google Play (Play Store) ou l'App Store.

Rubrique associée

- [Ce que vous pouvez faire avec « Sony | Music Center »](#)

Enceinte sans fil
ULT FIELD 7

Ce que vous pouvez faire avec « Fiestable »

« Fiestable » est une application pour commander les périphériques audio Sony compatibles avec « Fiestable » depuis un smartphone, etc.

Contrôles disponibles

- DJ Control
Vous pouvez ajouter des effets sonores (Isolator, etc.) dans la musique en cours de lecture.

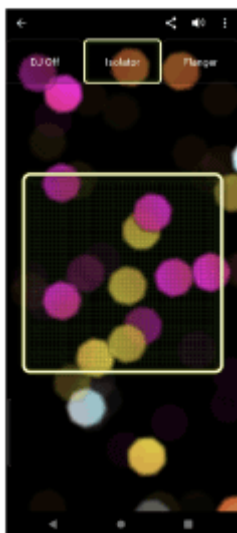

- Illumination
Vous pouvez régler la fonction d'éclairage.

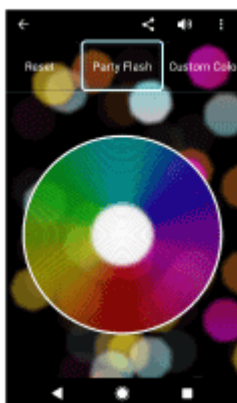

- Motion Control
Vous pouvez réaliser des opérations sonores en agitant le smartphone.

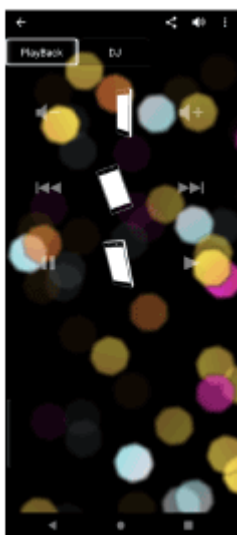

- **Autres**

Vous pouvez profiter de fonctionnalités diverses, notamment Karaoke, Voice Control, Party Light et Party Playlist.

Astuce

- Ce que vous pouvez commander avec « Fiestable » varie selon le périphérique connecté. Les caractéristiques et la conception de l'application peuvent être modifiées sans préavis.

Enceinte sans fil
ULT FIELD 7

Installation de « Fiestable »

Installez « Fiestable » sur votre smartphone avec Google Play (Play Store) ou l'App Store. Pour les périphériques Apple iOS, « Fiestable » peut être installé sur des périphériques qui utilisent iOS 11.0 ou une version ultérieure. L'installation n'est pas disponible sur des périphériques utilisant iOS 10.x ou une version antérieure.

- 1 Téléchargez « Fiestable » de Google Play (Play Store) ou l'App Store, puis installez-le.



Fiestable 

- 2 Une fois l'installation terminée, démarrez « Fiestable » depuis l'écran « Sony | Music Center ».

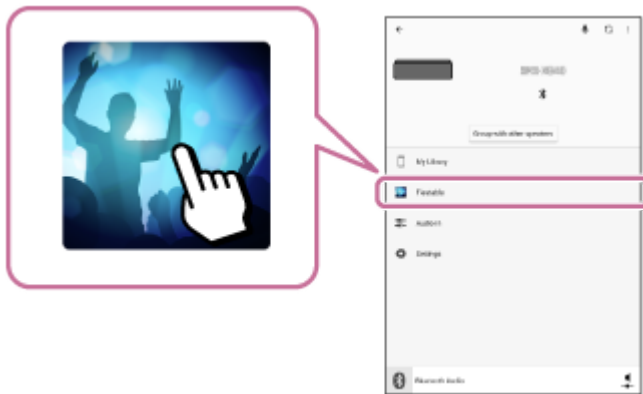

Note

- Assurez-vous d'utiliser la dernière version de « Fiestable ».

Rubrique associée

- [Ce que vous pouvez faire avec « Fiestable »](#)

Enceinte sans fil
ULT FIELD 7

À propos des témoins

Témoin CHARGE (orange)

| | |
|--------------------------------|---|
| Éteint | La charge de la batterie est terminée. |
| Allumé | La charge de la batterie est en cours. |
| Clignote lentement | La charge de la batterie intégrée est inférieure ou égale à 20 % et la batterie doit être chargée. |
| Clignote 3 fois, puis s'éteint | Si le témoin CHARGE clignote 3 fois, puis que l'enceinte s'éteint après sa mise sous tension, la charge de la batterie intégrée est épuisée et la batterie doit être chargée. |

Note

- La batterie intégrée se charge automatiquement lorsque l'enceinte est sous tension et qu'elle reste branchée sur une prise secteur à l'aide du cordon d'alimentation secteur fourni. Toutefois, cela peut prendre un certain temps avant la fin de la charge selon l'utilisation de l'enceinte. Il est conseillé de mettre l'enceinte hors tension avant le chargement de la batterie.
- Si la température ambiante est extrêmement basse ou élevée, l'enceinte arrête le chargement de la batterie intégrée pour des raisons de sécurité. Il peut également s'arrêter s'il dure trop longtemps. Si un tel cas se produit, augmentez ou diminuez la température de fonctionnement pour qu'elle se trouve entre 5 °C et 35 °C (41 °F et 95 °F), débranchez et rebranchez le cordon d'alimentation secteur, puis laissez l'enceinte charger la batterie intégrée à nouveau.

Témoin (alimentation)



| | |
|-----------------|--|
| Éteint | L'enceinte est éteinte. |
| Allumé (vert) | L'enceinte est allumée. |
| Allumé (orange) | L'enceinte est éteinte. La fonction de mise en veille BLUETOOTH est activée. |

| | |
|---------------------------------|--|
| Clignote (vert ou orange) | <ul style="list-style-type: none"> ● Chaque fois que vous appuyez sur les touches –/+ (volume), le témoin clignote une fois en vert. ● Lorsque vous appuyez sur les touches –/+ (volume) et que le volume est réglé à son niveau le plus faible (0) ou le plus élevé (50), le témoin clignote 3 fois en vert. ● Si vous appuyez de manière prolongée sur les touches ► (lecture) et – (volume) simultanément pendant environ 5 secondes et que la fonction Veille auto est désactivée, le témoin clignote 3 fois en orange. ● Si vous appuyez de manière prolongée sur les touches ► (lecture) et – (volume) simultanément pendant environ 5 secondes et que la fonction Veille auto est activée, le témoin clignote 2 fois en orange. ● Si vous appuyez de manière prolongée sur les touches ► (lecture) et ✎ (BLUETOOTH) simultanément pendant environ 2 secondes et que la préférence « Priorité à la connexion stable » est sélectionnée pour la qualité de connexion BLUETOOTH, le témoin clignote 3 fois en vert. ● Si vous appuyez de manière prolongée sur les touches ► (lecture) et ✎ (BLUETOOTH) simultanément pendant environ 2 secondes et que la préférence « Priorité à la qualité sonore » est sélectionnée pour la qualité de connexion BLUETOOTH, le témoin clignote deux fois en vert. ● Si vous appuyez de manière prolongée sur la touche ULT et la touche – (volume) simultanément pendant environ 2 secondes et que la tonalité de notification ULT POWER SOUND est désactivée, le témoin clignote 3 fois en vert. ● Si vous appuyez de manière prolongée sur la touche ULT et la touche – (volume) simultanément pendant environ 2 secondes et que la tonalité de notification ULT POWER SOUND est activée, le témoin clignote deux fois en vert. ● Pendant la progression de la mise à jour du logiciel, l'état du témoin vert (🔌 (alimentation)) change (de 5 clignotements à 4 clignotements, à un seul clignotement, puis s'éteint*). ● À la première mise sous tension de l'enceinte après la mise à jour du logiciel, les témoins vert (🔌 (alimentation)) et bleu ✎ (BLUETOOTH) clignotent 3 fois simultanément. |
| Clignotement double (orange) | Une anomalie de la température interne ou de la batterie rechargeable intégrée est détectée. Éteignez l'enceinte, débranchez le cordon d'alimentation secteur, patientez quelques instants, puis redémarrez l'enceinte. Pour plus d'informations, reportez-vous à Remarques sur le chargement . |
| Clignotement triple (orange) | Une anomalie, telle que le fonctionnement d'une touche non valide ou la désactivation d'une connexion BLUETOOTH, est détectée (une erreur de circuit électrique). Suivez les instructions sous Redémarrage de l'enceinte pour redémarrer l'enceinte. |
| Clignotement quadruple (orange) | <ul style="list-style-type: none"> ● La mise à jour du logiciel a été annulée par « Sony Music Center ». ● La mise à jour du logiciel a échoué. |

* Selon la situation, il est possible que vous ne puissiez pas remarquer toutes les séquences de clignotement.

Témoin ✎ (BLUETOOTH) (bleu)

| | |
|--------|---|
| Éteint | La fonction BLUETOOTH n'est pas activée sur l'enceinte. |
|--------|---|

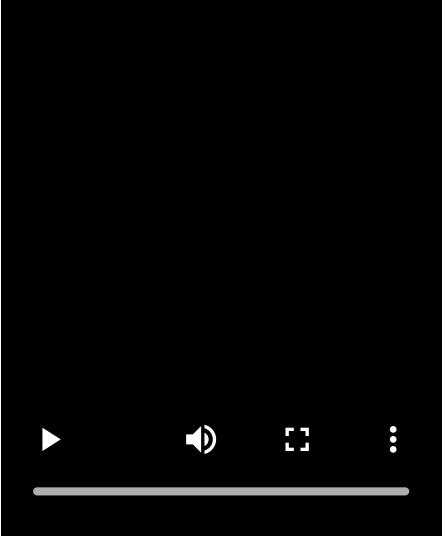
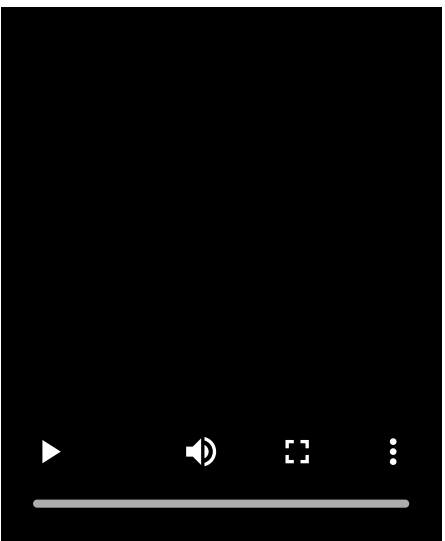
| | |
|--------------------|---|
| Allumé | L'enceinte est connectée à un périphérique BLUETOOTH. |
| Clignote | <ul style="list-style-type: none"> ● La mise à jour du logiciel a été annulée par « Sony Music Center ». ● La mise à jour du logiciel a échoué. ● À la première mise sous tension de l'enceinte après la mise à jour du logiciel, les témoins bleu  (BLUETOOTH) et vert  (alimentation) clignotent 3 fois simultanément. |
| Clignote deux fois | <p>L'enceinte se trouve en mode de jumelage.</p>  |
| Clignote lentement | <p>L'enceinte attend de se connecter à un périphérique BLUETOOTH.</p>  |

Témoin multicolore (touche ULT)

| | |
|--------|---|
| Allumé | Le mode sonore est réglé sur ULT1 ou ULT2. |
| Éteint | Le mode sonore est réglé sur un autre que ULT1 ou ULT2. |

Témoin GUITAR (blanc)

| | |
|--------|---------------------------------------|
| Allumé | L'enceinte se trouve en mode Guitare. |
|--------|---------------------------------------|

| | |
|--------|--|
| Éteint | L'enceinte ne se trouve pas en mode Guitare. |
|--------|--|

Témoin ECHO (blanc)

| | |
|------------|---|
| Allumé | Le niveau d'écho du microphone est réglé sur 1, 2 ou 3. |
| Éteint | <ul style="list-style-type: none"> ● L'effet d'écho du microphone n'est pas activé ou aucun microphone n'est connecté à l'enceinte. ● Lorsque l'effet d'écho du microphone est réglé sur 3, l'appui sur la touche ECHO sous le capuchon à l'arrière de l'enceinte désactive l'effet d'écho du microphone et éteint le témoin. |
| Clignotant | Lorsque l'effet d'écho du microphone est réglé sur 1 ou 2, l'appui sur la touche ECHO sous le capuchon à l'arrière de l'enceinte fait clignoter le témoin une fois. |

Témoin **b** (bémol) de KEY CONTROL (blanc)

| | |
|------------|--|
| Allumé | Le niveau de contrôle du ton des notes b (bémol) est réglé sur un niveau de -1 à -6. |
| Éteint | Aucun niveau de contrôle du ton n'est réglé pour les notes b (bémol) ou aucun microphone n'est branché sur l'enceinte. |
| Clignotant | <ul style="list-style-type: none"> ● L'appui sur la touche b (bémol) de KEY CONTROL sous le capuchon à l'arrière de l'enceinte fait clignoter le témoin une fois. ● Lorsque le niveau de contrôle du ton des notes b (bémol) est réglé sur -6, l'appui sur la touche b (bémol) de KEY CONTROL sous le capuchon à l'arrière de l'enceinte fait clignoter le témoin 3 fois. |

Témoin **#** (dièse) KEY CONTROL (blanc)

| | |
|------------|--|
| Allumé | Le niveau de contrôle du ton des notes # (dièse) est réglé sur un niveau de +1 à +6. |
| Éteint | Aucun niveau de contrôle du ton n'est réglé pour les notes # (dièse) ou aucun microphone n'est branché sur l'enceinte. |
| Clignotant | <ul style="list-style-type: none"> ● L'appui sur la touche # (dièse) de KEY CONTROL sous le capuchon à l'arrière de l'enceinte fait clignoter le témoin une fois. ● Lorsque le niveau de contrôle du ton des notes # (dièse) est réglé sur +6, l'appui sur la touche # (dièse) de KEY CONTROL sous le capuchon à l'arrière de l'enceinte fait clignoter le témoin 3 fois. |

Rubrique associée

- [Pièces et commandes](#)
- [Ce que vous pouvez faire avec « Sony | Music Center »](#)

Enceinte sans fil
ULT FIELD 7

Mise à jour du logiciel préinstallé

Dès qu'une nouvelle version du logiciel est disponible, vous pouvez mettre à jour le logiciel préinstallé de l'enceinte en suivant les instructions ci-dessous.

En mettant à jour le logiciel, de nouvelles fonctionnalités seront ajoutées à des fins de stabilité et de convivialité.

1 Branchez l'enceinte sur une prise secteur à l'aide du cordon d'alimentation secteur fourni.

Les mises à jour du logiciel ne peuvent pas être réalisées lorsque l'enceinte est alimentée par la batterie intégrée.

2 Allumez l'enceinte.

Vous entendez le son de notification émis par l'enceinte et le témoin  (alimentation) s'allume en vert.

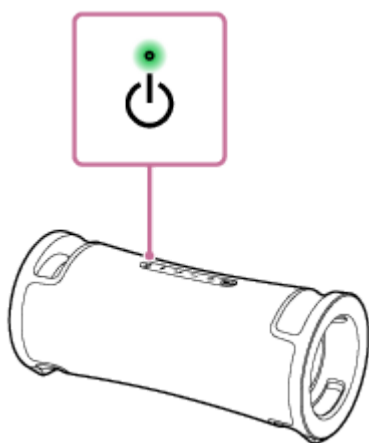

3 Tapez sur [Music Center] du smartphone, etc. pour lancer l'application.



Music Center



4 Tapez sur [ULT FIELD 7].

Lorsqu'une nouvelle version du logiciel est disponible, un avis de mise à jour s'affiche à l'écran de « Sony | Music Center ».

5 Suivez les instructions à l'écran pour effectuer la mise à jour.

Pendant la progression de la mise à jour du logiciel, l'état du témoin vert  (alimentation) change (de 5 clignotements à 4 clignotements, à un seul clignotement, puis s'éteint).

Selon la situation, il est possible que vous ne puissiez pas remarquer toutes les séquences de clignotement.

À la première mise sous tension de l'enceinte après la mise à jour du logiciel, les témoins vert  (alimentation) et bleu  (BLUETOOTH) clignotent 3 fois simultanément pour vous avertir que la mise à jour est terminée.

6 Vérifiez la version du logiciel de l'enceinte.

Dans « Sony | Music Center », tapez sur [ULT FIELD 7] - [Settings] - [System].
« XXXXXXXX » affiché sous « ULT FIELD 7 » indique la version du logiciel.

Astuce

- Si la mise à jour du logiciel a échoué, éteignez l'enceinte, puis rallumez-la. L'enceinte recommencera depuis l'état d'erreur.

Note

- Si la tentative de mise à jour du logiciel échoue, chargez la batterie intégrée rechargeable jusqu'à ce que sa charge soit égale ou supérieure à 40 %. Vous pouvez voir la charge restante de la batterie intégrée rechargeable sur « Sony | Music Center ».

Rubrique associée

- [Chargement de l'enceinte](#)
- [À propos des témoins](#)

5-056-532-21(2) Copyright 2024 Sony Corporation

Enceinte sans fil
ULT FIELD 7

Précautions

Sécurité

- Reportez-vous au Guide de référence fourni avec l'enceinte.
- D'importantes informations telles que le nom du modèle figurent sur la surface intérieure du capuchon sur la partie arrière de l'enceinte.

Concernant le cordon d'alimentation

- Le cordon d'alimentation secteur fourni est conçu exclusivement pour cette enceinte. Il ne doit pas être utilisé en combinaison avec d'autres périphériques.
- Débranchez complètement le cordon d'alimentation secteur de la prise secteur s'il ne doit pas être utilisé pendant une longue période. Lorsque vous débranchez le cordon d'alimentation secteur, saisissez toujours la fiche. Ne tirez jamais directement sur le cordon.
- Le cordon d'alimentation secteur ne doit être remplacé que dans un magasin de réparation qualifié.

Rangement

- Pour éviter tout risque de dysfonctionnement, évitez les emplacements ci-dessous lors du placement ou du rangement de cette enceinte.
 - un endroit soumis à des températures élevées, tel que sous la lumière directe du soleil, sous un dispositif d'éclairage, à proximité d'une source de chaleur ou dans un sauna ;
 - à l'intérieur d'un véhicule dont les vitres sont fermées (surtout en été) ;
 - un endroit exposé à de l'air chaud, provenant d'un sèche-cheveux par exemple ;
 - un endroit très poussiéreux ;
 - un endroit soumis à de fortes vibrations.
- Placez cette enceinte sur une surface plane et de niveau. Lorsqu'elle est placée sur une surface inclinée, l'enceinte peut se renverser ou tomber de la surface en raison de ses propres vibrations, entraînant des blessures, des dysfonctionnements ou une dégradation des performances.
- Selon les conditions dans lesquelles cette enceinte est placée, elle peut se renverser ou tomber de la surface. Ne laissez aucun objet de valeur à proximité de l'enceinte.
- Cette enceinte n'est pas antimagnétique. Veuillez éloigner les objets sensibles à un rayonnement magnétique (cassettes enregistrées, montres, cartes de paiement, cartes de crédit avec codage magnétique, etc.) de l'enceinte. N'oubliez pas ces recommandations lorsque vous transportez l'enceinte.

Autres remarques

- N'utilisez ou ne laissez pas l'enceinte dans un environnement extrêmement froid ou chaud (température à l'extérieur de la plage de 5 °C - 35 °C (41 °F - 95 °F)). Si l'enceinte est utilisée ou laissée à une température à l'extérieur de cette plage, elle pourrait s'arrêter automatiquement pour protéger le circuit interne.

- Lorsque vous utilisez cette enceinte pendant une période prolongée, sa température peut s'élever ; il ne s'agit pas d'un dysfonctionnement.
- À haute température, il est possible que la charge s'arrête ou que le volume diminue pour protéger la batterie.
- Même si vous envisagez de ne pas utiliser l'enceinte pendant une période prolongée, chargez entièrement la batterie tous les 6 mois pour maintenir son niveau de performance.
- Un risque de brûlure à basse température existe si votre peau reste longtemps en contact avec la poignée alors que l'éclairage est allumé. Pour transporter une enceinte sous tension, éteignez l'éclairage (fonction d'éclairage).
- En cas de questions ou problèmes concernant cette enceinte, qui ne sont pas abordés dans ce manuel, veuillez consulter votre revendeur Sony le plus proche.

5-056-532-21(2) Copyright 2024 Sony Corporation

Enceinte sans fil
ULT FIELD 7

Remarques sur le chargement

Cycle de vie de la batterie au lithium-ion intégrée

- Même si vous envisagez de ne pas utiliser l'enceinte pendant une période prolongée, chargez suffisamment la batterie intégrée tous les 6 mois pour maintenir son niveau de performance.
- Si l'enceinte n'a pas été utilisée pendant une période prolongée, le chargement de la batterie intégrée peut durer plus longtemps.
- La batterie intégrée rechargeable a un cycle de vie. Avec le temps et un certain nombre d'utilisations de la batterie intégrée, l'autonomie maximale de la batterie intégrée rechargeable diminue lentement. Si l'autonomie de la batterie intégrée semble très réduite, même après une charge complète, contactez votre revendeur Sony le plus proche.
- La batterie intégrée rechargeable peut être à la fin de son cycle de vie lorsque son autonomie semble très réduite.
- Le cycle de vie de la batterie intégrée rechargeable varie selon l'usage, l'environnement et la méthode de stockage.

Mise en garde

Lorsque l'enceinte détecte une anomalie de la température interne ou de la batterie rechargeable intégrée, le témoin  (alimentation) commence un clignotement double en orange.

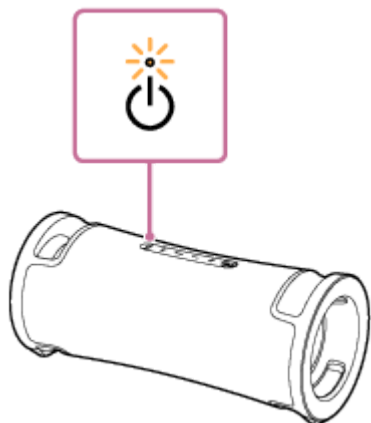

Si une anomalie est détectée, débranchez le cordon d'alimentation secteur, patientez quelques instants, puis rallumez l'enceinte (en appuyant sur la touche  (alimentation) pendant environ 10 secondes). Si le problème persiste, contactez le distributeur Sony le plus proche.

Note

- Le temps de charge varie en fonction des conditions d'utilisation de la batterie intégrée.
- Chargez l'enceinte dans une température ambiante de 5 °C à 35 °C (41 °F à 95 °F). Sachez que la température de la pièce peut descendre à 5 °C (41 °F) ou moins selon la saison, surtout en hiver.
- L'enceinte chauffe pendant le chargement. Il ne s'agit pas d'une anomalie.
- Évitez d'exposer l'enceinte à une variation brutale de température, à la lumière directe du soleil, à l'humidité, aux grains de sable ou de poussière, ou à des chocs mécaniques. En outre, ne laissez jamais l'enceinte dans une voiture garée en plein soleil.
- La batterie intégrée se charge automatiquement lorsque l'enceinte est sous tension tant que cette dernière reste branchée sur une prise secteur à l'aide du cordon d'alimentation secteur.

Toutefois, cela peut prendre un certain temps avant la fin de la charge selon l'utilisation de l'enceinte. Il est conseillé de mettre l'enceinte hors tension avant le chargement de la batterie.

- Dans un environnement extrêmement froid ou chaud, la charge s'arrête pour des raisons de sécurité. Une durée de chargement trop longue arrête également le chargement. Pour corriger ces problèmes, débranchez le cordon d'alimentation secteur de l'enceinte, puis rebranchez-le dans un lieu où la température se trouve entre 5 °C et 35 °C (41 °F et 95 °F).
- À haute température, il est possible que la charge s'arrête ou que le volume diminue pour protéger la batterie.

Rubrique associée

- [Chargement de l'enceinte](#)
- [Redémarrage de l'enceinte](#)

5-056-532-21(2) Copyright 2024 Sony Corporation

Enceinte sans fil
ULT FIELD 7

Remarques sur l'étanchéité à l'eau et l'étanchéité aux poussières

Étanchéité à l'eau et étanchéité aux poussières de l'enceinte

Lorsque le capuchon est correctement fermé, l'étanchéité à l'eau de l'enceinte est conforme à la norme IPX7*¹ comme spécifié à la section « Degré de protection contre la pénétration d'eau » de la norme IEC60529 « Indice de protection contre la pénétration (Code IP) »*³, ainsi qu'à la norme d'étanchéité aux poussières IP6X*² comme spécifié à la section « Degré de protection contre des corps étrangers solides »*³.

Liquides auxquels s'applique la notion d'étanchéité à l'eau

| | |
|-----------------------------|--|
| Champ d'application | eau douce, eau du robinet, eau de piscine |
| Hors du champ d'application | liquides autres que ceux mentionnés ci-dessus (eau savonneuse, eau avec détergent ou produits de bain, shampoing, eau de source chaude, eau salée, etc.) |

*1 Équivalence IPX7 : L'enceinte a été testée et maintient son caractère fonctionnel lorsqu'elle est immergée doucement dans l'eau à une profondeur de 1 m (3,2 pi) pendant 30 minutes.

*2 Équivalence IP6X : L'enceinte a été testée et continue de bloquer les particules de poussière après avoir été placée pendant 8 heures dans un appareil de test contenant des particules de poussière d'un diamètre allant jusqu'à 75 µm.

*3 Les accessoires fournis et les connecteurs de l'enceinte (AC IN, USB, AUDIO IN, MIC) ne sont pas étanches à l'eau ni aux poussières. Pour réduire le risque d'incendies ou d'électrocution, n'exposez pas l'enceinte à l'eau ou gouttes d'eau lorsque vous utilisez un des connecteurs (AC IN, USB, AUDIO IN, MIC).

L'étanchéité à l'eau de l'enceinte est fondée sur nos mesures réalisées dans les conditions décrites ici. N'oubliez pas que la garantie ne couvre pas les défaillances consécutives à l'immersion dans l'eau ou l'intrusion de poussières provenant d'un mauvais emploi par l'utilisateur.

Pour conserver les performances d'étanchéité à l'eau et d'étanchéité aux poussières

Veuillez observer les précautions ci-dessous pour assurer une utilisation correcte de l'enceinte.

- Ne versez pas d'eau très chaude et ne soufflez pas de l'air chaud provenant d'un sèche-cheveux ou d'un autre appareil, directement sur l'enceinte. En outre, n'utilisez jamais l'enceinte dans un endroit soumis à des températures élevées, tel qu'à proximité d'une source de chaleur ou dans un sauna.
- Manipulez le capuchon (①) avec soin. Le capuchon joue un rôle très important pour préserver l'étanchéité à l'eau et l'étanchéité aux poussières. Lorsque vous utilisez l'enceinte, assurez-vous que le capuchon est complètement fermé. Quand vous fermez le capuchon, veillez à ne laisser aucun corps étranger pénétrer. Si le capuchon n'est pas complètement fermé, l'étanchéité à l'eau et aux poussières risque de se détériorer et de provoquer une défaillance de l'enceinte en raison de la pénétration de l'eau ou de particules de poussière à l'intérieur de celle-ci.

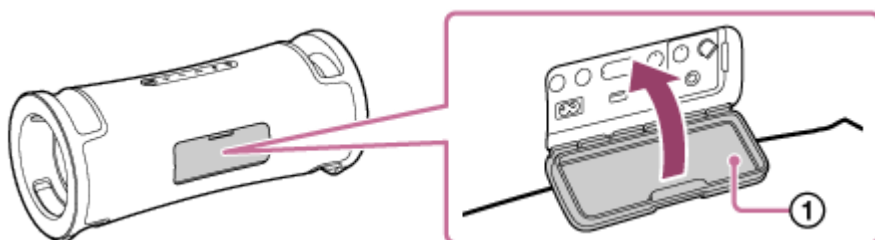

Enceinte sans fil
ULT FIELD 7

Comment prendre soin d'une enceinte

Bien qu'un traitement repoussant l'eau ait été appliqué à la partie en tissu de l'enceinte, nous vous recommandons de suivre la procédure d'entretien ci-dessous pour pouvoir utiliser l'enceinte plus confortablement et plus longtemps.

- Si la surface de l'enceinte est encrassée d'une des manières suivantes, lavez l'enceinte à l'eau douce (eau du robinet, etc.) immédiatement pour éliminer la saleté. Si vous laissez des saletés sur la surface, la partie en tissu ou du radiateur passif (①) peut se décolorer ou se détériorer, ou bien l'enceinte risque de ne plus fonctionner correctement.

Par ex.

- Si du sable, du sel (chlore) ou autre résidu adhère sur l'enceinte après une utilisation à la montagne ou au bord d'une piscine, etc.
- Si l'enceinte est tachée par des corps étrangers (crème solaire, huile de bronzage, etc.)

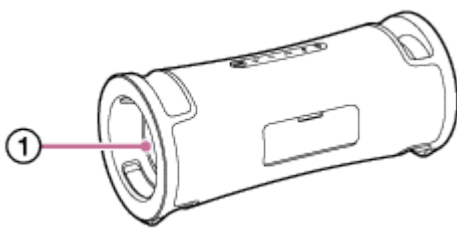

- Essuyez l'humidité sur sa surface, puis placez l'enceinte sur un chiffon doux et sec pour évacuer l'eau recueillie à l'intérieur de l'enceinte. Ensuite, laissez aussi sécher l'enceinte dans un endroit bien aéré jusqu'à ce que l'humidité disparaisse.
- La qualité du son peut changer lorsque de l'eau pénètre dans la partie enceinte ou la partie du radiateur passif de l'enceinte.
Cela ne constitue pas un dysfonctionnement. Essuyez l'humidité sur sa surface, puis placez l'enceinte sur un chiffon doux et sec pour évacuer l'eau recueillie à l'intérieur de l'enceinte. Ensuite, laissez aussi sécher l'enceinte dans un endroit bien aéré jusqu'à ce que l'humidité disparaisse.

Note

- Si la surface de l'enceinte est sale, n'utilisez pas de détergent, diluant, benzène, alcool, etc. pour nettoyer l'enceinte, sous peine d'affecter la fonction qui repousse l'eau de la partie en tissu de l'enceinte.
- Surtout dans les régions froides, veillez à éliminer l'humidité après avoir utilisé l'enceinte. Si vous laissez l'humidité sur la surface de l'enceinte, celle-ci risque de geler et de ne plus fonctionner correctement.
- Si des grains de sable, etc. pénètrent dans la partie en tissu ou toute autre partie de l'enceinte, enlevez-les avec soin. N'utilisez jamais un aspirateur, etc. sur l'enceinte. Cela pourrait endommager le haut-parleur ou toute autre partie de l'enceinte.

Enceinte sans fil
ULT FIELD 7

À propos de la technologie sans fil BLUETOOTH

La technologie sans fil BLUETOOTH est une technologie sans fil à courte portée qui permet à des périphériques numériques de communiquer, tels que les smartphones et les ordinateurs.

Profils et version pris en charge de la norme BLUETOOTH

Un profil est un ensemble de fonctions normalisées pour chaque caractéristique des périphériques BLUETOOTH. L'enceinte prend en charge la version et les profils suivants de la norme BLUETOOTH.

Version BLUETOOTH prise en charge : Norme BLUETOOTH, version 5.2

Profils BLUETOOTH pris en charge :

- A2DP (Advanced Audio Distribution Profile) : active la transmission et la réception de contenus musicaux de haute qualité.
- AVRCP (Audio Video Remote Control Profile) : active le réglage du volume et les opérations de lecture et de mise en pause de la musique et du passage au début de la piste suivante/en cours.

Portée maximale de communication

Utilisez la technologie sans fil BLUETOOTH entre l'enceinte et un périphérique qui se trouve à moins d'environ 30 m (98,4 pi) l'un de l'autre.

La portée maximale de communication peut être réduite selon les conditions ci-dessous.

- Une personne, un objet métallique ou un mur fait obstacle entre l'enceinte et le périphérique BLUETOOTH.
- Un périphérique de réseau local sans fil est utilisé à proximité de l'enceinte.
- Un four à micro-ondes est utilisé à proximité de l'enceinte.
- Un appareil émet un rayonnement électromagnétique à proximité de l'enceinte.

Bande de fréquence

Bande 2,4 GHz (2,400 0 GHz - 2,483 5 GHz)

Protection du contenu correspondante

SCMS-T

Plage de transmission (A2DP)

20 Hz - 20 000 Hz (fréquence d'échantillonnage 44,1 kHz)

Interférences provenant d'autres périphériques

Les périphériques BLUETOOTH et de réseau local sans fil (IEEE802.11ax/b/g/n) utilisant la même fréquence (2,4 GHz), si l'enceinte est utilisée à proximité d'un périphérique de réseau local sans fil, des interférences à micro-ondes peuvent se produire avec les conséquences suivantes : détérioration de la vitesse de communication, apparition de bruits et connexion non établie.

Interférences émises vers d'autres périphériques

Les micro-ondes émises par un périphérique BLUETOOTH risquent de perturber le fonctionnement de périphériques médicaux électroniques. Éteignez l'enceinte et tout autre périphérique BLUETOOTH dans les lieux indiqués ci-dessous car leur fonctionnement risque de provoquer un accident.

- Lieu où des gaz inflammables sont présents, dans un hôpital, un train, un avion ou une station-service
- À proximité de portes automatiques ou d'alarmes incendie

Note

- La transmission à un débit binaire élevé peut être interrompue en fonction de l'environnement réseau.
- Pour pouvoir utiliser la fonction BLUETOOTH, le périphérique BLUETOOTH à connecter doit avoir le même profil que celui de l'enceinte. Il faut noter que même avec le même profil, le fonctionnement de ces périphériques peut varier selon leurs caractéristiques.
- En raison de la caractéristique de la technologie sans fil BLUETOOTH, le son émis de l'enceinte est légèrement décalé par rapport au son lu sur le périphérique BLUETOOTH pendant une écoute musicale.
- L'enceinte prend en charge des fonctionnalités de sécurité conformes à la norme BLUETOOTH pour fournir une connexion sécurisée lorsque la technologie sans fil BLUETOOTH est utilisée. Toutefois, la sécurité risque de ne pas être suffisante selon le paramétrage. Faites preuve de prudence lors de communications avec la technologie sans fil BLUETOOTH.
- Nous n'assumons aucune responsabilité dans le cadre d'une fuite d'informations pendant une communication BLUETOOTH.
- Un périphérique doté de la fonction BLUETOOTH doit se conformer à la norme BLUETOOTH stipulée par Bluetooth SIG, Inc. et être authentifié. Même si le périphérique connecté se conforme à la norme BLUETOOTH mentionnée ci-dessus, certains périphériques risquent de ne pas se connecter ou fonctionner correctement, selon les fonctionnalités ou caractéristiques du périphérique.
- Des parasites ou des interruptions sonores risquent de se produire selon le périphérique BLUETOOTH connecté à l'enceinte, l'environnement de communication ou l'usage.
- Un périphérique intégrant une radio ou un syntoniseur ne peut pas être connecté à l'enceinte par une connexion BLUETOOTH car du bruit risque d'être émis pendant les diffusions.
- Éloignez l'enceinte d'un téléviseur, d'une radio, d'un syntoniseur, etc., car du bruit risque d'être émis pendant les diffusions.

Enceinte sans fil
ULT FIELD 7

Licences

- Ce produit contient des logiciels utilisés par Sony dans le cadre d'un contrat de licence conclu avec le propriétaire de ses droits d'auteur. Nous sommes tenu d'annoncer le contenu du contrat aux clients, conformément à l'accord passé avec le propriétaire des droits d'auteur du logiciel. Veuillez cliquer sur le lien et lire le contenu de la licence.
<https://rd1.sony.net/help/speaker/sl/24/>
- L'utilisation du badge Made for Apple signifie qu'un accessoire a été conçu pour être raccordé spécifiquement au produit ou aux produits Apple identifiés dans le badge, et a été certifié par le constructeur pour satisfaire les normes de performance d'Apple. Apple n'est pas responsable du fonctionnement de cet appareil ni de sa conformité avec les consignes et normes de sécurité.
Veuillez noter que l'utilisation de cet accessoire avec un produit Apple peut avoir un effet adverse sur les performances sans fil.
- Les services proposés par des tiers peuvent être modifiés, suspendus ou clôturés sans avis préalable. Sony n'assume aucune responsabilité dans ce genre de situation.

Enceinte sans fil
ULT FIELD 7

Marques

- Google, Android et Google Play sont des marques de Google LLC.
- Apple, le logo Apple, iPhone, iPod, iPod touch, Mac et macOS sont des marques d'Apple Inc., déposées aux États-Unis et dans d'autres pays.
- App Store est une marque de service d'Apple Inc., déposée aux États-Unis et dans d'autres pays.
- IOS est une marque commerciale ou une marque déposée de Cisco aux États-Unis et dans d'autres pays et est utilisée sous licence.
- Microsoft, Windows et Windows Media sont des marques ou des marques déposées de Microsoft Corporation aux États-Unis et/ou dans d'autres pays.
- La marque et les logos BLUETOOTH® sont des marques commerciales déposées appartenant à Bluetooth SIG, Inc. et toute utilisation de ces marques par Sony Group Corporation et ses filiales est sous licence.
- LDAC et le logo LDAC sont des marques de Sony Group Corporation ou de ses filiales.

Toutes les autres marques et marques déposées sont des marques ou des marques déposées de leurs détenteurs respectifs. Les symboles ™ et ® n'apparaissent pas dans ce manuel.

Enceinte sans fil
ULT FIELD 7

Correction d'un problème

Si l'enceinte ne fonctionne pas comme prévu, essayez les solutions ci-dessous pour corriger le problème.

- Recherchez les symptômes du problème dans ce Guide d'aide, puis essayez les solutions indiquées.
- Chargez l'enceinte.
Vous pouvez corriger certains problèmes en chargeant la batterie intégrée.
- Redémarrez l'enceinte.
- Initialisez l'enceinte.
Cette opération restaure les paramètres tels que le volume, etc., à leur valeur par défaut, et supprime toutes les informations sur le jumelage.
- Recherchez des informations relatives au problème sur le site d'assistance à la clientèle.
- Accédez aux pages d'accueil d'assistance ci-dessous pour obtenir de l'aide à propos de l'enceinte :
 - Pour les clients des Amériques :
<https://www.sony.com/am/support>
 - Pour les clients en Europe :
<https://www.sony.eu/support>
 - Pour les clients de Chine :
<https://service.sony.com.cn>
 - Pour les clients situés dans d'autres pays/régions :
<https://www.sony-asia.com/support>

Si aucune des solutions ci-dessus ne corrige le problème, consultez le distributeur Sony le plus proche.

Rubrique associée

- [Redémarrage de l'enceinte](#)
- [Initialisation de l'enceinte](#)

Enceinte sans fil
ULT FIELD 7

Impossible de charger l'enceinte

- Assurez-vous que le cordon d'alimentation secteur est branché à fond sur l'enceinte. Assurez-vous ensuite que le cordon d'alimentation secteur est branché à fond sur une prise secteur.
 - Chargez l'enceinte dans une température ambiante de 5 °C à 35 °C (41 °F à 95 °F). Sachez que la température de la pièce peut descendre à 5 °C (41 °F) ou moins selon la saison, surtout en hiver.
-

Rubrique associée

- [Chargement de l'enceinte](#)
- [À propos des témoins](#)
- [Remarques sur le chargement](#)

Enceinte sans fil
ULT FIELD 7

Impossible d'allumer l'enceinte ou l'enceinte s'éteint soudainement

- La batterie intégrée rechargeable peut être entièrement épuisée ou la charge de la batterie peut être faible. Branchez l'enceinte sur une prise secteur à l'aide du cordon d'alimentation secteur fourni pour charger la batterie.
 - La fonction Veille auto peut avoir été activée. Désactivez la fonction Veille auto.
 - Rapprocher le microphone de l'enceinte peut provoquer un effet Larsen. Lorsque cela se produit, en fonction du volume sonore de l'enceinte, celle-ci peut s'éteindre en raison de la fonction de protection du produit. Dans ce cas, débranchez le cordon d'alimentation secteur, patientez quelques instants, puis rallumez l'enceinte.
-

Rubrique associée

- [Chargement de l'enceinte](#)
- [Fonction Veille auto \(économie d'énergie\)](#)
- [Un effet Larsen est émis](#)

Enceinte sans fil
ULT FIELD 7

Aucun son n'est émis/son émis d'un seul haut-parleur/niveau sonore faible/son déformé/grésillement ou bruit dans la sortie de l'enceinte

- Vérifiez que l'enceinte et le périphérique connecté sont allumés.
- Montez le volume de l'enceinte et du périphérique connecté.
- Selon le périphérique BLUETOOTH connecté, le réglage de volume du périphérique BLUETOOTH peut ne pas modifier le niveau de volume de l'enceinte (le témoin  (alimentation) ne clignote pas par exemple). Lorsque le volume sonore de l'enceinte est faible, réglez le volume du périphérique BLUETOOTH sur un niveau approprié, puis réglez le niveau de volume de l'enceinte avec les touches -/+ (volume).
- Vérifiez qu'une lecture est en cours sur le périphérique connecté.
- Assurez-vous que le câble audio et le périphérique USB sont débranchés de la prise AUDIO IN et du port PLAY/CHARGE OUTPUT (USB) pendant la lecture en mode BLUETOOTH.
- Assurez-vous que le câble audio est branché correctement sur la prise AUDIO IN pendant la lecture en mode AUDIO IN.
- Si l'enceinte est connectée à un ordinateur, assurez-vous que le paramètre de sortie audio de l'ordinateur est réglé pour un périphérique BLUETOOTH.
- Vérifiez que l'enceinte a établi une connexion BLUETOOTH avec le périphérique BLUETOOTH.
- Rejumelez l'enceinte et le périphérique BLUETOOTH.
- Avant de connecter plusieurs enceintes par le biais de connexions BLUETOOTH pour la fonction de jumelage stéréo ou la fonction de connexion pour soirée, mettez à jour le logiciel préinstallé vers la version la plus récente sur chaque enceinte.
- Si le périphérique connecté sur la prise AUDIO IN est monophonique, le son peut être reproduit uniquement sur le haut-parleur gauche (canal gauche).
- Si le périphérique connecté est doté d'une fonction d'égaliseur, désactivez-la.
- Éloignez l'enceinte d'un four à micro-ondes, d'un appareil de réseau sans fil, etc.
- Rapprochez le périphérique BLUETOOTH de l'enceinte. Déplacez tout objet se trouvant entre l'enceinte et le périphérique BLUETOOTH.
- Si le témoin CHARGE clignote lentement, éteignez l'enceinte, puis chargez suffisamment la batterie intégrée.
- Un périphérique intégrant une radio ou un syntoniseur ne peut pas être connecté à l'enceinte par une connexion BLUETOOTH car du bruit risque d'être émis pendant les diffusions.
- Éloignez l'enceinte d'un téléviseur, d'une radio, d'un syntoniseur, etc., car du bruit risque d'être émis pendant les diffusions.
- Lors de l'utilisation de la fonction de jumelage stéréo ou de la fonction de connexion pour soirée, si un autre périphérique BLUETOOTH, tel qu'une souris BLUETOOTH ou un clavier BLUETOOTH, est raccordé au périphérique BLUETOOTH, désactivez la connexion entre eux.

- La qualité de connexion BLUETOOTH de certains périphériques BLUETOOTH peut changer. Si le périphérique est compatible avec cette fonction, sélectionnez la qualité de connexion BLUETOOTH « Priorité à la connexion stable (SBC) ». Pour plus d'informations, reportez-vous au mode d'emploi fourni avec le périphérique.
- Sélectionnez la qualité de connexion BLUETOOTH « Priorité à la connexion stable (SBC) » de l'enceinte.
- Installez la dernière version de « Sony | Music Center » sur le périphérique connecté. Si vous ne pouvez pas utiliser la dernière version de « Sony | Music Center » ou vous êtes dans l'incapacité de vous connecter à l'enceinte et à un périphérique BLUETOOTH par une connexion BLUETOOTH, désinstallez « Sony | Music Center » et installez-le à nouveau.
- Selon l'application utilisée sur le périphérique BLUETOOTH connecté, il se peut que vous n'entendiez aucun son. Dans ce cas, fermez l'application, puis redémarrez-la. Cela peut aider à résoudre le problème.

Rubrique associée

- [Chargement de l'enceinte](#)
- [Jumelage et connexion à des périphériques BLUETOOTH](#)
- [Écoute de musiques d'un périphérique par une connexion BLUETOOTH](#)
- [Sélection de la qualité de lecture musicale par le biais d'une connexion BLUETOOTH \(Codec\)](#)
- [À propos des témoins](#)

5-056-532-21(2) Copyright 2024 Sony Corporation

Enceinte sans fil
ULT FIELD 7

Le son baisse pendant l'utilisation

- Le son peut baisser dans les cas ci-dessous. Il ne s'agit pas d'une anomalie.
 - La charge de la batterie intégrée rechargeable est faible et le témoin CHARGE clignote lentement, alors que l'enceinte est uniquement alimentée par la batterie intégrée rechargeable.
 - La température ambiante de l'enceinte est élevée.
- Si le son baisse pendant l'utilisation, suivez la procédure ci-dessous.
 1. Éteignez l'enceinte.
 2. Chargez suffisamment la batterie intégrée.

Rubrique associée

- [Chargement de l'enceinte](#)

Enceinte sans fil
ULT FIELD 7

Le périphérique USB n'est pas détecté ; la lecture d'une source audio ne démarre pas ; aucun son n'est émis par l'enceinte ; la lecture ne démarre pas à la première piste

- Éteignez l'enceinte, débranchez et rebranchez le périphérique USB, puis rallumez l'enceinte.
- Le périphérique USB branché n'est pas compatible avec l'enceinte. Vérifiez les informations sur les périphériques compatibles.
- Vérifiez le format de fichier du périphérique USB. L'enceinte ne prend pas en charge des périphériques USB formatés avec un autre système de fichiers que FAT16 ou FAT32.*
 - * Bien que l'enceinte prenne en charge les systèmes de fichiers FAT16 et FAT32, certains périphériques USB ne prennent pas en charge ces systèmes de fichiers FAT. Pour des informations détaillées, reportez-vous au mode d'emploi fourni avec votre périphérique USB ou contactez le fabricant.
- Utilisez « Sony | Music Center » pour reprendre le mode de lecture normal.
- Lorsque le périphérique USB branché est doté d'un espace de stockage partitionné, l'enceinte ne peut que lire les fichiers audio stockés sur la première partition.
- L'enceinte ne peut pas lire un fichier chiffré ou protégé par mot de passe.
- L'enceinte ne peut pas lire un fichier protégé avec la technologie DRM (gestion des droits numériques).
- Si le périphérique USB branché ne fonctionne pas correctement, reportez-vous au mode d'emploi fourni avec votre périphérique USB.

Rubrique associée

- [Connexion d'un périphérique USB](#)
- [Écoute de musiques provenant d'un périphérique USB](#)

Enceinte sans fil
ULT FIELD 7

Le son émis par l'enceinte contient du bruit, est interrompu ou déformé

- Le périphérique USB branché n'est pas compatible avec l'enceinte. Vérifiez les informations sur les périphériques compatibles.
- Éteignez l'enceinte, débranchez et rebranchez le périphérique USB, puis rallumez l'enceinte.
- Assurez-vous que le fichier audio lui-même ne contient pas de bruit ni de distorsion. Du bruit peut être créé lors du codage d'un fichier audio. Si c'est le cas, supprimez le fichier audio et codez à nouveau le fichier audio d'origine. Le fichier lui-même peut être défectueux si le son émis par l'enceinte contient du bruit ou est déformé toujours à la même position de lecture.
- Le paramètre de débit pour créer ou coder des fichiers audio est trop lent. Augmentez le débit et codez le fichier audio d'origine sur le périphérique USB.

Rubrique associée

- [Connexion d'un périphérique USB](#)

Enceinte sans fil
ULT FIELD 7

La lecture ne commence qu'après un certain temps

Dans les cas ci-dessous, le chargement des données audio par l'enceinte peut durer un certain temps.

- Le périphérique USB possède de nombreux dossiers ou fichiers.
- Le périphérique USB possède une structure très compliquée.
- Le périphérique USB est doté d'une capacité de mémoire supérieure à celle pouvant être traitée par l'enceinte.
- La mémoire interne du périphérique USB est fragmentée.

Enceinte sans fil
ULT FIELD 7

Impossible de jumeler l'enceinte et un périphérique BLUETOOTH

- Placez l'enceinte et le périphérique BLUETOOTH à moins de 1 m (3,2 pi) l'un de l'autre.
 - Pour utiliser la fonction de jumelage stéréo ou de la fonction de connexion pour soirée, jumelez l'enceinte sur laquelle le témoin  (BLUETOOTH) clignote en bleu.
 - Si le témoin  (BLUETOOTH) ne commence pas une séquence à deux clignotements en bleu, appuyez sur la touche  (BLUETOOTH) pendant environ 2 secondes. Vous entendrez le guidage vocal (Pairing (Jumelage)) de l'enceinte et le témoin  (BLUETOOTH) commence une séquence à deux clignotements (mode de jumelage).
 - Une fois l'enceinte initialisée, un iPhone peut ne pas pouvoir se connecter à l'enceinte. Dans ce cas, supprimez les informations sur le jumelage sur l'iPhone, puis effectuez un nouveau jumelage.
 - Vérifiez que le périphérique BLUETOOTH est allumé et que la fonction BLUETOOTH est activée sur le périphérique.
 - Si l'enceinte n'est pas affichée sur le périphérique BLUETOOTH, éteignez le périphérique, puis rallumez-le. La situation peut s'améliorer.
 - Selon les caractéristiques du téléviseur, il peut être impossible d'établir une connexion BLUETOOTH entre l'enceinte et le téléviseur même si ce dernier est doté de la fonction BLUETOOTH.
-

Rubrique associée

- [Jumelage et connexion à des périphériques BLUETOOTH](#)
- [À propos des témoins](#)
- [Initialisation de l'enceinte](#)

Enceinte sans fil
ULT FIELD 7

La sortie de l'enceinte est interrompue

Lorsque la qualité de connexion BLUETOOTH est réglée sur la préférence « Priorité à la qualité sonore », la réception des signaux sur l'enceinte peut fluctuer selon la configuration de votre périphérique BLUETOOTH et les conditions ambiantes. Dans ce cas, les informations ci-dessous peuvent vous aider à résoudre le problème.

- Éloignez l'enceinte d'un appareil tel qu'un four à micro-ondes et un point d'accès à un réseau local sans fil.
 - La qualité de connexion BLUETOOTH de certains périphériques BLUETOOTH peut changer. Si le périphérique est compatible avec cette fonction, sélectionnez la qualité de connexion BLUETOOTH « Priorité à la connexion stable (SBC) ». Pour plus d'informations, reportez-vous au mode d'emploi fourni avec le périphérique.
 - Sélectionnez la qualité de connexion BLUETOOTH « Priorité à la connexion stable (SBC) » de l'enceinte.
-

Rubrique associée

- [Sélection de la qualité de lecture musicale par le biais d'une connexion BLUETOOTH \(Codec\)](#)

Enceinte sans fil
ULT FIELD 7

Impossible de connecter un périphérique BLUETOOTH à l'enceinte pour la fonction de jumelage stéréo

- Mettez à jour le logiciel préinstallé vers la version la plus récente sur chaque enceinte à connecter pour la fonction. (Pour plus d'informations sur la procédure de mise à jour, reportez-vous à [Mise à jour du logiciel préinstallé.](#))
- Mettez à jour « Sony | Music Center » vers la version la plus récente avant de configurer la fonction de jumelage stéréo.
Pour plus d'informations sur « Sony | Music Center », reportez-vous à l'URL suivante :
<https://www.sony.net/smcqa/>
- Assurez-vous que les 2 enceintes à connecter pour la fonction se trouvent à une distance inférieure ou égale à 1 m (3,2 pi).
- Si la lecture de musique est en cours, arrêtez-la avant de configurer la fonction de jumelage stéréo.

Rubrique associée

- [Écoute de musiques sans fil sur 2 enceintes \(fonction de jumelage stéréo\)](#)
- [Ce que vous pouvez faire avec « Sony | Music Center »](#)
- [Mise à jour du logiciel préinstallé](#)

Enceinte sans fil
ULT FIELD 7

Impossible de connecter l'enceinte pour la fonction de connexion pour soirée

- Vérifiez si le périphérique est compatible avec la fonction de connexion pour soirée. Les périphériques compatibles avec la fonction Chaîne pour soirée sans fil ne sont pas applicables pour la connexion.
 - Mettez à jour le logiciel préinstallé vers la version la plus récente sur chaque enceinte à connecter pour la fonction. (Pour plus d'informations sur la procédure de mise à jour, reportez-vous à [Mise à jour du logiciel préinstallé.](#))
 - Mettez à jour « Sony | Music Center » vers la version la plus récente avant de configurer la fonction de connexion pour soirée.
Pour plus d'informations sur « Sony | Music Center », reportez-vous à l'URL suivante :
<https://www.sony.net/smcqa/>
 - Assurez-vous que toutes les enceintes à connecter pour la fonction se trouvent à une distance inférieure ou égale à 1 m (3,2 pi).
 - Si la lecture de musique est en cours, arrêtez-la avant de configurer la fonction de connexion pour soirée.
-

Rubrique associée

- [Lecture sans fil sur plusieurs enceintes \(fonction de connexion pour soirée\)](#)
- [Ce que vous pouvez faire avec « Sony | Music Center »](#)
- [Mise à jour du logiciel préinstallé](#)

Enceinte sans fil
ULT FIELD 7

Impossible d'ajouter une enceinte pour la fonction de connexion pour soirée

- Pour toute configuration de groupe avec « Sony | Music Center », utilisez « Sony | Music Center » pour ajouter une nouvelle enceinte.
Pour plus d'informations sur « Sony | Music Center », reportez-vous à l'URL suivante :
<https://www.sony.net/smcqa/>
 - Assurez-vous que toutes les enceintes à connecter pour la fonction se trouvent à une distance inférieure ou égale à 1 m (3,2 pi).
 - Si la lecture de musique est en cours, arrêtez-la avant de configurer la fonction de connexion pour soirée.
-

Rubrique associée

- [Lecture sans fil sur plusieurs enceintes \(fonction de connexion pour soirée\)](#)

Enceinte sans fil
ULT FIELD 7

Impossible de connecter simultanément l'enceinte à 2 périphériques (connexion à plusieurs points)

- Lors de l'utilisation de la fonction de jumelage stéréo ou de la fonction de connexion pour soirée, vous ne pouvez pas utiliser la capacité de connexion à plusieurs points.
 - Selon le périphérique BLUETOOTH, vous ne pourrez pas utiliser la capacité de connexion à plusieurs points.
-

Rubrique associée

- [Connexion simultanée de l'enceinte à 2 périphériques BLUETOOTH \(connexion à plusieurs points\)](#)

Enceinte sans fil
ULT FIELD 7

Le microphone n'émet aucun son

- Tournez le bouton de niveau MIC et GUITAR pour régler le niveau du volume du microphone.

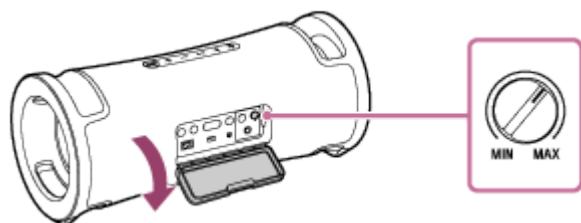

- Assurez-vous que le microphone est allumé.

Enceinte sans fil
ULT FIELD 7

Un effet Larsen est émis

- Baissez le volume.
- Éloignez le microphone de l'enceinte ou changez l'orientation du microphone.

Note

- Rapprocher le microphone de l'enceinte peut provoquer un effet Larsen. Lorsque cela se produit, en fonction du volume sonore de l'enceinte, celle-ci peut s'éteindre en raison de la fonction de protection du produit. Dans ce cas, débranchez le cordon d'alimentation secteur, patientez quelques instants, puis rallumez l'enceinte.

Enceinte sans fil
ULT FIELD 7

Redémarrage de l'enceinte

Si vous êtes confronté(e) à l'une des situations ci-dessous, appuyez de manière prolongée sur la touche  (alimentation) pendant environ 10 secondes pour redémarrer l'enceinte.

- Le fonctionnement de l'enceinte est impossible après sa mise sous tension.
- Le fonctionnement de l'enceinte est impossible après le dépannage des problèmes de jumelage.

L'enceinte s'éteint pendant le redémarrage, puis se rallume à la fin du redémarrage.

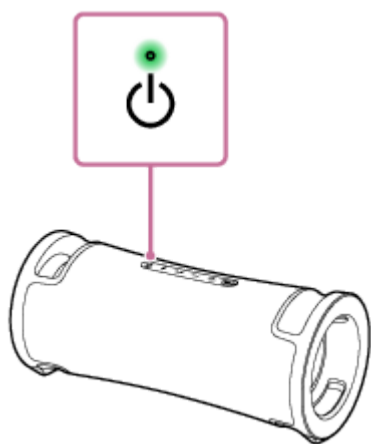

Note

- Le redémarrage de l'enceinte ne supprime pas les informations sur le jumelage. Les informations sur le jumelage sont, toutefois, mémorisées sur l'enceinte lorsqu'elle est hors tension. Après avoir jumelé l'enceinte avec un nouveau périphérique, éteignez l'enceinte et rallumez-la, puis redémarrez l'enceinte.
- Le redémarrage de l'enceinte peut modifier les réglages du volume, de fonction et sonores.

Enceinte sans fil
ULT FIELD 7

Initialisation de l'enceinte

Si l'enceinte ne fonctionne pas correctement après son redémarrage, initialisez-la pour rétablir ses paramètres par défaut.

L'enceinte étant sous tension, appuyez de manière prolongée sur la touche ►|| (lecture) et sur la touche ULT jusqu'à ce que l'enceinte s'éteigne (5 secondes ou plus).

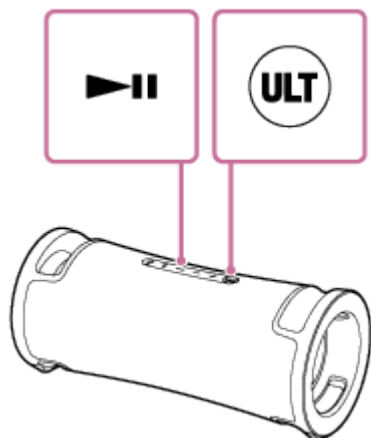

L'enceinte est initialisée. Les paramètres tels que le volume, etc. redeviennent ceux établis par défaut et toutes les informations sur le jumelage sont supprimées.

Note

- L'enceinte ne peut pas être initialisée lorsqu'elle est hors tension.

Rubrique associée

- [Jumelage et connexion à des périphériques BLUETOOTH](#)
- [Redémarrage de l'enceinte](#)

Enceinte sans fil
ULT FIELD 7

Spécifications

Enceinte

Haut-parleurs

2-voies, Radiateur passif

Unité de haut-parleur

Haut-parleur de graves : Environ 114 mm × 114 mm (4,5 po × 4,5 po) (2)

Haut-parleur d'aigus : Environ 46 mm (1,9 po) de diamètre (2)

Généralités

Entrées

- Port de type A USB : périphérique USB pris en charge (classe de stockage de masse)
- Prise AUDIO IN (Φ 3,5 mm)
- Prise MIC/GUITAR (Φ 6,3 mm)
Sensibilité 1 mV, impédance 10 kΩ (lorsque le mode Guitare est désactivé.)
Sensibilité 200 mV, impédance 500 kΩ (lorsque le mode Guitare est activé.)

DC OUT

Port de type A USB (pour charger la batterie d'un périphérique connecté) (5 V CC/Max. 1,5 A)

Alimentation

- Pour les clients en Amérique du Nord :
120 V CA, 60 Hz, ou utilisation de la batterie au lithium-ion intégrée
- Pour les clients situés dans d'autres pays/régions :
120 V - 240 V CA, 50/60 Hz, ou utilisation de la batterie au lithium-ion intégrée

Consommation électrique

Environ 45 W

Consommation électrique en veille

Lorsque le mode veille BLUETOOTH est activé : 2 W ou moins

Lorsque le mode veille BLUETOOTH est désactivé : 0,5 W ou moins

Températures de fonctionnement

5 °C - 35 °C (41 °F - 95 °F)

Dimensions (commandes et parties saillantes comprises)

Environ 512 mm × 224 mm × 222 mm (20,2 po × 8,9 po × 8,8 po) (l/h/p)

Poids (batterie comprise)

Environ 6,3 kg (13 lb 15 oz)

Astuce

- Pour la durée nécessaire au chargement de la batterie rechargeable intégrée et l'autonomie de la batterie intégrée pendant une lecture audio à partir d'un périphérique BLUETOOTH, reportez-vous à [Chargement de l'enceinte](#).

Modèles d'iPhone/iPod compatibles

iPhone 14 Pro Max, iPhone 14 Pro, iPhone 14 Plus, iPhone 14, iPhone SE (3e génération), iPhone 13 Pro Max, iPhone 13 Pro, iPhone 13, iPhone 13 mini, iPhone 12 Pro Max, iPhone 12 Pro, iPhone 12, iPhone 12 mini, iPhone SE (2e génération), iPhone 11 Pro Max, iPhone 11 Pro, iPhone 11, iPhone XS Max, iPhone XS, iPhone XR, iPhone X, iPhone 8 Plus, iPhone 8, iPhone 7 Plus, iPhone 7, iPhone SE, iPhone 6s Plus, iPhone 6s, iPod touch (7e génération)
(À partir d'août 2023)

5-056-532-21(2) Copyright 2024 Sony Corporation