

Vezeték nélküli hangszóró  
ULT FIELD 7



Modell: YY7858E

A forma és a műszaki adatok előzetes bejelentés nélkül megváltozhatnak.

### Rövid üzembehelyezési útmutató

#### Töltse le az alkalmazást



A „Sony | Music Center” alkalmazás használatával szabályozhatja a hangszínszabályozót és a hangminőséget a BLUETOOTH® kapcsolaton keresztül csatlakoztatott hangszórón. Emellett működtetheti a hangszóróhoz csatlakoztatott különféle hangforrásokat, és zenét játszhat le a használatukkal.

Az összes funkció használatához és a teljesítmény növeléséhez használja a „Sony | Music Center” alkalmazás legfrissebb verzióját és a hangszóró saját szoftverét. A részleteket lásd az alábbi hivatkozáson.

<https://www.sony.net/elesupport/>

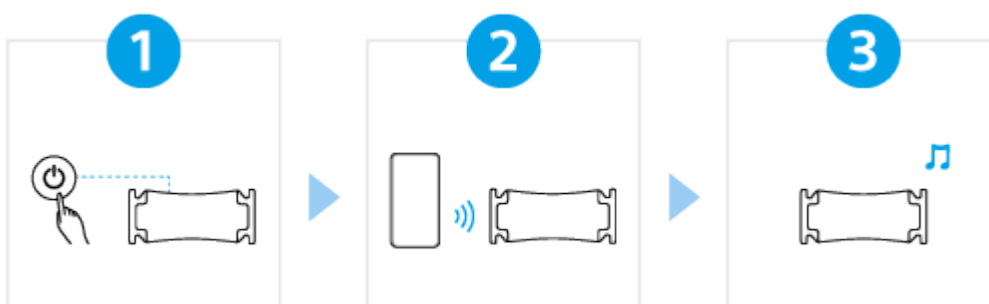

#### A használat megkezdése

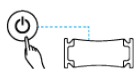

**1**

## Bekapcsolás



Nyomja meg a  (tápellátás) gombot. Amikor a vásárlást követően első alkalommal használja a hangszórót, a hangszóró automatikusan párosító módba lép, és a  (BLUETOOTH) jelzőfény párosan villogni kezd (párosítási mód).

**2**

## Csatlakoztatás BLUETOOTH eszközökhöz



Működtesse a BLUETOOTH eszközt a párosítási művelet és/vagy a BLUETOOTH kapcsolat létrehozásának elvégzéséhez.  
Amikor a BLUETOOTH kapcsolat létrejön, a hangszóróból felhangzik az értesítés hangjelzése, és a  (BLUETOOTH) jelzőfény villogásról tartós világításra vált.

**3**

## Zenehallgatás



Kezdje meg a lejátszást egy BLUETOOTH eszközön.

## További funkciók



## Fiestable

A „Fiestable” használatával karaokézhat, DJ effekteket adhat a zenéhez, és rugalmasan módosíthatja a hangszóró fényeit.\*

Telepítse a „Fiestable” alkalmazást például okostelefonjára a Google Play (Play Store) vagy az App Store oldaláról.

\* A támogatott funkciók a hangszórója típusától függően változnak.

## SRS-ULT70

### Kezdőlépések

#### [Részek és kezelőelemek](#)

#### [A hangszóró szállítása/elhelyezése](#)

#### Tápellátás/töltés

[A hangszóró feltöltése](#)[Bekapcsolás](#)[Kikapcsolás](#)[A BLUETOOTH készenléti funkció \(automatikus bekapcsolás\) használata](#)[Egy USB eszköz, például okostelefon vagy iPhone töltése](#)[Automatikus készenléti \(energiatakarékossági\) funkció](#)[A hangszóró használata az újratölthető akkumulátor alacsonyabb energiafelhasználása mellett \(STAMINA\)](#)

#### Megvilágítás funkció

└ [A hangszóró fényének be-/kikapcsolása \(megvilágítás funkció\)](#)

## Csatlakozások létrehozása

### USB eszköz

└ [Csatlakoztatás USB eszközhöz](#)

### BLUETOOTH eszköz

└ [Hogyan hozzon létre vezeték nélküli kapcsolatot BLUETOOTH eszközökkel](#)

└ [Egyszerű csatlakozás BLUETOOTH eszközökhöz BLUETOOTH kapcsolaton keresztül, a „Sony | Music Center” alkalmazás használatával](#)

└ [Összepárosítás és kapcsolat BLUETOOTH eszközökkel](#)

└ [Csatlakozás számítógéphez BLUETOOTH kapcsolat útján \(Windows®\)](#)

└ [Csatlakozás számítógéphez BLUETOOTH kapcsolat útján \(Mac\)](#)

### Többpontos csatlakozás

└ [A hangszóró egyidejű csatlakoztatása 2 BLUETOOTH eszközhöz \(többpontos csatlakozás\)](#)

## Zenehallgatás

### USB eszköz

└ [Zenehallgatás USB eszközön](#)

### BLUETOOTH eszköz

└ [Egy eszközön lévő zene hallgatása BLUETOOTH csatlakozással](#)

└ [A BLUETOOTH-kapcsolaton keresztüli zenelejátszás minőségének kiválasztása \(kodek\)](#)

└ [Támogatott kodekek](#)

└ [A BLUETOOTH kapcsolat bontása \(a használat után\)](#)

└ [A BLUETOOTH funkció be- vagy kikapcsolása](#)

[Hordozható hangszközön stb. lévő zene hallgatása vezetékes csatlakoztatáson keresztül](#)

[A hangeffektusok váltása](#)

### Sztereo pár funkció

└ [Vezeték nélküli zenehallgatás 2 hangszóróval \(Sztereo pár funkció\)](#)

### Bulicsatlakozás funkció

└ [A vezeték nélküli lejátszás használata több hangszóróval \(Bulicsatlakozás funkció\)](#)

### További funkciók

└ [Külső mikrofon használata](#)

[Gítár hangjának a hallgatása](#)

## A „Sony | Music Center” használata

[Mire használható a „Sony | Music Center”](#)

[A „Sony | Music Center” telepítése](#)

## A „Fiestable” használata

[Mire használható a „Fiestable”](#)

[A „Fiestable” telepítése](#)

## Információk

[A jelzőfényekről](#)

[Az előtelepített szoftver frissítése](#)

## Használatra vonatkozó megjegyzések

[Óvintézkedések](#)

[Töltésre vonatkozó megjegyzések](#)

[Víz- és porállóságra vonatkozó megjegyzések](#)

[Gondoskodás a hangszóróról](#)

[A BLUETOOTH vezeték nélküli technológiáról](#)

[Engedélyek](#)

[Kereskedelmi védjegyek](#)

## Hibaelhárítás

[Mit tehetek egy probléma megoldása érdekében?](#)

### Tápellátás

[A hangszóró nem tölthető fel](#)

[A hangszóró nem kapcsolható be, vagy a hangszóró váratlanul kikapcsol](#)

### Hang

[Nincs hang/Csak egy hangszóróból jön hang/Alacsony hangerőszint/Torz hang/A hangszóróból bűgös vagy zaj hallható](#)

[A hang a használat során gyengül](#)

### USB eszköz

[Az USB eszköz nem észlelhető; a hangforrás lejátszása sikertelen; a hangszóró nem ad ki hangot; a lejátszás nem az első zeneszámmal kezdődik](#)

[A hangszóró által kiadott hang zajokat tartalmaz, kihagy vagy torzított](#)

[A lejátszás indítása túl sokáig tart](#)

## BLUETOOTH eszköz

[A hangszóró nem párosítható egy BLUETOOTH eszközzel](#)

[A hangszóró kimenete akadozik](#)

[Egy BLUETOOTH eszköz nem csatlakoztatható a hangszóróhoz a Sztereó pár funkcióhoz](#)

[Nem csatlakoztatható Bulicsatlakozás funkciót használó hangszóróhoz](#)

[Nem csatlakoztatható hangszóró a Bulicsatlakozás funkcióhoz](#)

[A hangszóró nem csatlakoztatható egyidejűleg 2 eszközhöz \(többpontos csatlakozás\)](#)

## Mikrofon

[A mikrofonból nem jön hang](#)

[Akusztikus visszacsatolás lép fel](#)

## Alaphelyzetbe állítás

[A hangszóró újraindítása](#)

[A hangszóró inicializálása](#)

## Műszaki adatok

[Műszaki adatok](#)

## Részek és kezelőelemek

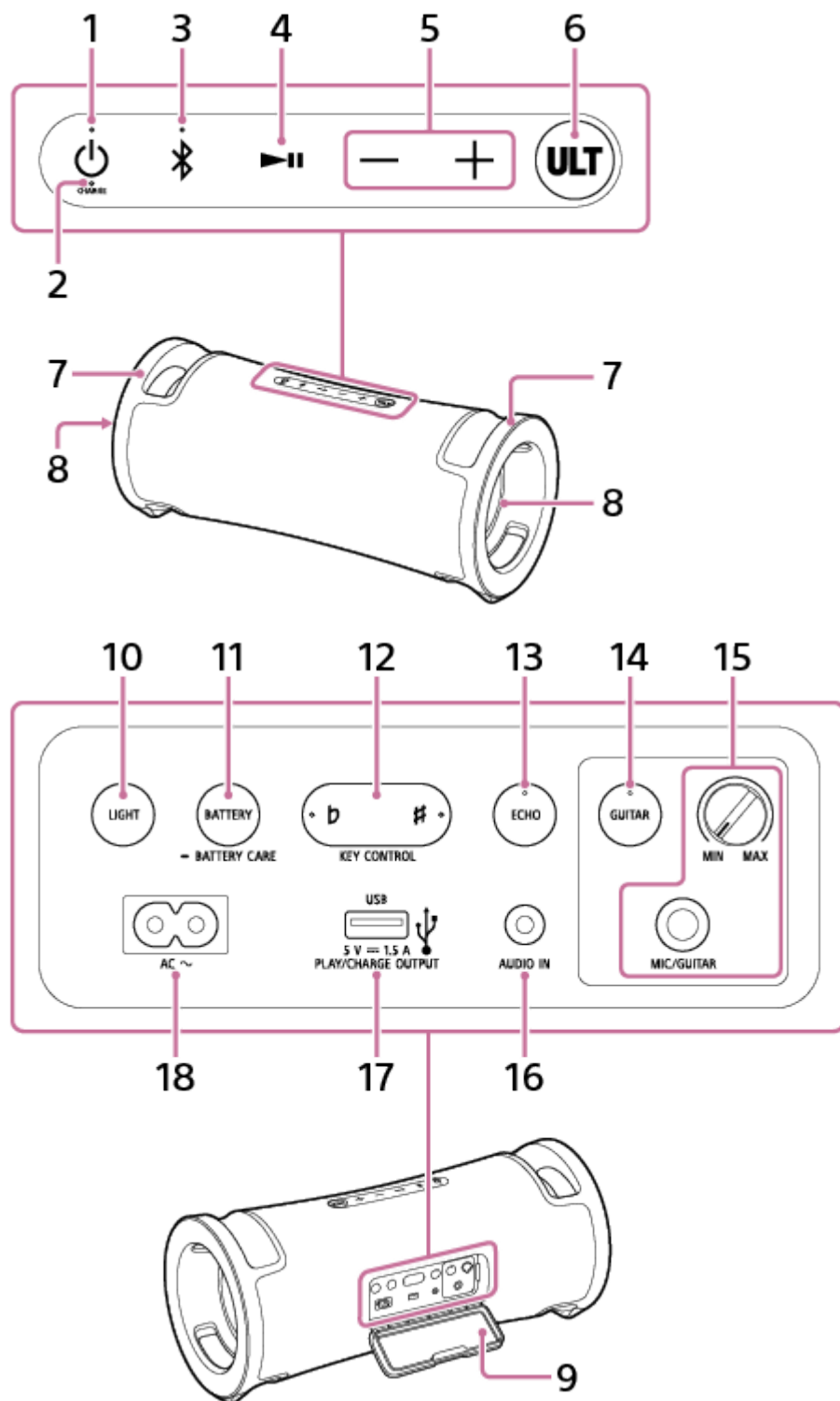

1. (tápellátás) gomb jelzőfényel
2. CHARGE jelzőfény
3. (BLUETOOTH) gomb jelzőfényel

4. **▶||** (lejátszás) gomb <sup>\*1</sup>
5. **-/+** (hangerő) gombok
6. **ULT** gomb
7. Fogantyúk
8. Fények
9. Kupak
10. **LIGHT** gomb
11. **BATTERY** gomb/ **■** **BATTERY CARE** gomb
12. **KEY CONTROL** **b** (b-jel) gomb jelzőfényel/ **#** (kereszt) gomb jelzőfényel
13. **ECHO** gomb jelzőfényel
14. **GUITAR** gomb jelzőfényel
15. **MIC** és **GUITAR** szint (**MIN/MAX**) gomb  
MIC/GUITAR csatlakozó (Φ 6,3 mm)
16. **AUDIO IN** csatlakozó (Φ 3,5 mm) <sup>\*2</sup>
17. **PLAY/CHARGE OUTPUT** (csak egyenáramú kimenetű) port (USB) <sup>\*3</sup>
18. **AC bemeneti csatlakozó**

<sup>\*1</sup> Ha lenyomva tartja a **▶||** (lejátszás) gombot kb. 5 másodpercig, a hangszóró lejátsza a szemléltetés céljából tárolt zeneszámot. A funkció kikapcsolásához, nyomja meg újra a **▶||** (lejátszás) gombot.

<sup>\*2</sup> Hangkábel csatlakoztatása kikapcsolja a csatlakoztatott BLUETOOTH eszköz hangkimenetét.

<sup>\*3</sup> Egy USB eszköz csatlakoztatása kikapcsolja a BLUETOOTH eszköz és az AUDIO IN csatlakozóhoz csatlakoztatott eszköz hangkimenetét.

### Megjegyzés

- A hangszórón lévő port és csatlakozók nem vízálló és nem porálló kialakításúak. Ne használja a hangszórót olyan helyen, ahol valószínű, hogy víz fröccsen rá. A hangszóró használata után mindig csukja be a kupakot.

---

### Kapcsolódó témák

- [A jelzőfényekről](#)

Vezeték nélküli hangszóró  
ULT FIELD 7

## A hangszóró szállítása/elhelyezése

### A hangszóró szállítása

A hangszóró szállítása előtt húzza ki a hangszóróhoz csatlakoztatott összes kábelt.

Ragadja meg a bal és a jobb fogantyút mindkét kézzel, majd emelje fel és szállítsa a hangszórót.

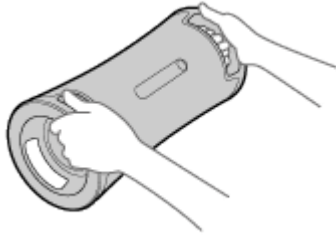

### Megjegyzés

- A hangszóró tartása és szállítása során erősen fogja a hangszórót, hogy megelőzze a személyes sérüléseket és az anyagi károkat.
- A hangszóró mozgatása során ne engedjen gyerekeket vagy csecsemőket a közelébe.
- Ha bőre huzamosabb ideig érintkezésben van a fogantyúval bekapcsolt lámpa mellett, az alacsony hőmérsékletű égési sérülést okozhat. Ha bekapcsolt állapotban kívánja hordozni a hangszórót, kapcsolja ki a fényt (megvilágítás funkció).

### A hangszóró függőleges irányú elhelyezése

A hangszóró függőlegesen is elhelyezhető.

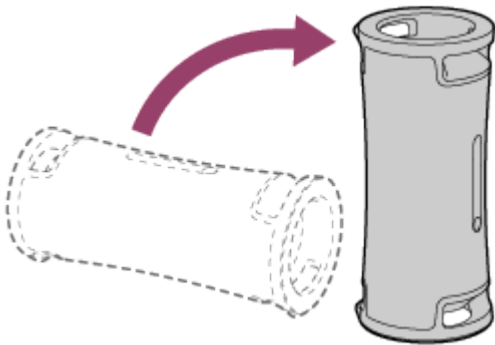

### Kapcsolódó témák

- [A hangszóró fényének be-/kikapcsolása \(megvilágítás funkció\)](#)



Vezeték nélküli hangszóró  
ULT FIELD 7

## A hangszóró feltöltése

A hangszóró a mellékelt hálózati tápkábelrel csatlakoztatott fali csatlakozóaljzathoz vagy az újratölthető beépített lítium-ion akkumulátorral használható.

Amikor első ízben használja a hangszórót, a bekapcsolása előtt töltsen a beépített akkumulátort legalább 1 óra hosszan. Ha előre feltölti a beépített-akkumulátort, az akkumulátor energiája is elég a hangszóró működtetéséhez.

### Tipp

- A hangszóró beépített akkumulátorának feltöltéséhez a normál töltési módon kívül Akkumulátorkímélő mód is rendelkezésre áll. Az Akkumulátorkímélő mód kb. 90%-ra korlátozza a maximális töltési kapacitást, és meghosszabbítja az akkumulátor élettartamát. A rendelkezésre álló lejátszási idő Akkumulátorkímélő módban rövidebb, mint a normál töltési módban töltött beépített akkumulátor esetében. A vásárlás időpontjában a hangszóró nincs Akkumulátorkímélő módban.
- Ha a hangszóró be van kapcsolva, és lenyomva tartja a hangszóró hátlapján lévő kupak mögött található BATTERY gombot/ BATTERY CARE gombot kb. 2 másodpercig, a hangszóró Akkumulátorkímélő módba kerül, és a hangszóróból felhangzik a (Battery Care mode, ON (Akkumulátorkímélő mód bekapcsolva)) hangos útmutató. Ha újra megnyomja BATTERY gombot/ BATTERY CARE gombot kb. 2 másodpercig, a hangszóró kilép az Akkumulátorkímélő módból, és a hangszóróból felhangzik a (Battery Care mode, OFF (Akkumulátorkímélő mód kikapcsolva)) hangos útmutató.
- A hangszórót a „Sony | Music Center” segítségével is Akkumulátorkímélő módba állíthatja, vagy szüntetheti meg a módot.

### 1 A feltöltéshez csatlakoztassa a hangszórót egy fali csatlakozóaljzathoz.

Csatlakoztassa a hangszóró AC bemeneti csatlakozóját egy fali csatlakozóaljzathoz a mellékelt hálózati tápkábel segítségével.

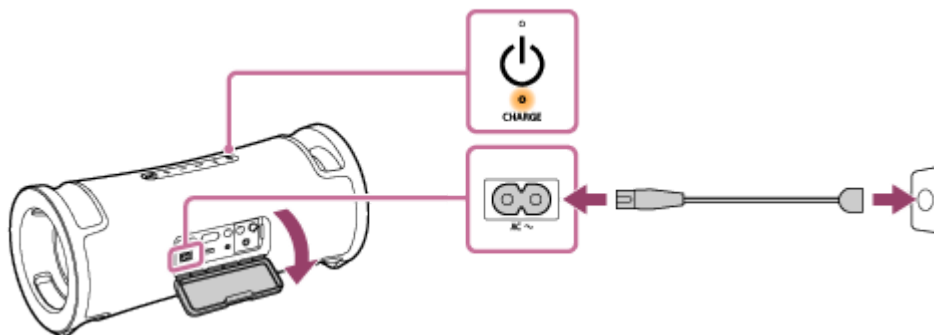

Megkezdődik az akkumulátortöltés, és a CHARGE jelzőfény narancssárga színnel világítani kezd. A töltés körülbelül 5 óra\* elteltével befejeződik, és a jelzőfény kialszik.

\* Az üres akkumulátor teljes (100%) feltöltéséhez szükséges idő kikapcsolt hangszóró mellett.

Miután az akkumulátor feltöltése után lecsatlakoztatja a hálózati tápkábelt a hangszóróról, mindig csukja be biztonságosan a kupakot.

A kupaknak nagyon fontos szerepe van a víz- és porállóság megtartásában.

### A befejezett töltés ellenőrzése

Ha a beépített akkumulátor teljesen fel van töltve, és a hangszórót fali csatlakozóaljzathoz csatlakoztatja, a CHARGE jelzőfény narancssárga fénnel világítani kezd, majd kb. 1 perc után kialszik.

### A beépített újratölthető akkumulátor energiaszintjének az ellenőrzése

A hangszóró hátlapján lévő kupak alatt lévő BATTERY gomb megnyomása után a bekapcsolt hangszóró hangos útmutatója a maradék energiaszintnek megfelelően kiadja valamelyik alább felsorolt üzenetet.

81% - 100%: „Battery fully charged” (Akkumulátor teljesen feltöltve)

81% - 90% (Akkumulátorkímélő mód): „Battery Care Mode, Fully Charged, Battery About 90%” (Akkumulátorkímélő mód, Teljesen feltöltve, Akkumulátor kb. 90%)

61% - 80%: „Battery about 80%” (Akkumulátor kb. 80%)

41% - 60%: „Battery about 60%” (Akkumulátor kb. 60%)

21% - 40%: „Battery about 40%” (Akkumulátor kb. 40%)

1% - 20%: „Low Battery” (Akkumulátor lemerülőben)

### Tipp

- A „Sony | Music Center” használatával aktiválhatja/deaktiválhatja az akkumulátortöltöttség hangszóró bekapcsolásakor felhangzó hangos útmutatóját.

## A beépített akkumulátor üzemideje (ha a hangszóró nincs Akkumulátorkímélő módban és BLUETOOTH csatlakozás van létesítve)

- Kb. 30 óra
  - Hangerőszint: 16
  - Hang: ULT1/2 bekapcsolva
  - Világítás: kikapcsolva
- Kb. 25 óra
  - Hangerőszint: 16
  - Hang: ULT1/2 bekapcsolva
  - Világítás: bekapcsolva
- Kb. 3 óra
  - Hangerőszint: 50 (MAX.)
  - Hang: ULT1/2 bekapcsolva
  - Világítás: bekapcsolva

## A beépített újratölthető akkumulátor feltöltéséhez szükséges idő (nem aktivált Akkumulátorkímélő mód mellett)

- Kb. 5 óra<sup>\*</sup>  
10 percnyi töltés megközelítőleg 3 órányi zenelejátszást tesz lehetővé.  
(Hangerőszint: 16 / Hang: ULT1/2 bekapcsolva / Világítás: kikapcsolva)

<sup>\*</sup> Az üres akkumulátor teljes (100%) feltöltéséhez szükséges idő kikapcsolt hangszóró mellett.

A beépített akkumulátor fenti üzemidejét a saját megadott zeneforrásunk használata mellett mértük.

A tényleges üzemidő a hangerőtől, a lejátszott zenétől, a környezeti hőmérséklettől és a használati feltételektől függően eltérhet a feltüntetett időtől.

## Ha a beépített akkumulátor töltése gyenge

Ha a hangos útmutató bemondja a „Low Battery” (Akkumulátor lemerülőben) üzenetet, és a CHARGE jelzőfény lassan villog, a beépített akkumulátor gyenge, és fel kell tölteni. Ebben az állapotban a hangszóró nem tud energiát szolgáltatni

a többi eszköznek, és lehet, hogy automatikusan kikapcsol.

Ha az akkumulátor annyira lemerül, hogy a hangszóró nem kapcsolható be, megszólal a (Battery is empty. (Az akkumulátor üres.)) hangos útmutató, és a hangszóró automatikusan kikapcsol. Ilyen esetben tölts fel a hangszórót. Ha a hangszóró bekapcsolásakor a CHARGE jelzőfény 3-szor felvillan narancssárga fényvel, majd a hangszóró kikapcsol, a beépített akkumulátor lemerült és töltést igényel.

### Tipp

- Kapcsolja be a STAMINA módot a „Sony | Music Center” alkalmazásban, hogy a beépített újratölthető akkumulátor használata során csökkentse az áramfogyasztást, így hosszabb ideig élvezheti a zenehallgatás örömét.

### Megjegyzés

- Ha a hangszórót nagy hangerővel használja, a beépített akkumulátor lemerülhet annak ellenére, hogy a hangszóró fali csatlakozóaljzathoz van csatlakoztatva. Ha a hangszórót töltés közben kívánja használni, csökkentse a hangerejét. Egyébként kapcsolja ki a hangszórót, és tölts fel kellően a beépített akkumulátort.
- Ha a beépített akkumulátor töltése gyengül, a maximális kimeneti teljesítmény alacsonyabb lesz.
- Ha a környező hőmérséklet rendkívül magas vagy alacsony, a hangszóró biztonsági okokból leállítja a beépített újratölthető akkumulátor töltését. Akkor is leállítja a töltést, ha a töltés túl hosszú ideig tart. Ilyen esetben növelje vagy csökkentse a hőmérsékletet 5 °C és 35 °C üzemi hőmérséklet közé, húzza ki és csatlakoztassa újra a mellékelt hálózati tápkábelt, majd várjon, amíg a hangszóró újratölti a beépített akkumulátort.
- Ne tölts a hangszóró beépített akkumulátorát olyan helyen, ahol valószínű, hogy a hangszóróra víz fröccsen. Sem a mellékelt hálózati tápkábel, sem a kupak mögött lévő csatlakozók vagy portok (AC IN, USB, AUDIO IN, MIC) nem vízálló és nem porálló kialakításúak.
- Tölts fel a beépített akkumulátort teljesen 6 havonta akkor is, ha huzamosabb ideig nem fogja használni a hangszórót, hogy megtartsa a teljesítményét.

---



### Kapcsolódó témák

- [Bekapcsolás](#)
- [Töltésre vonatkozó megjegyzések](#)
- [Mire használható a „Sony | Music Center”](#)

Vezeték nélküli hangszóró  
ULT FIELD 7

## Bekapcsolás

### 1 Nyomja meg a (tápellátás) gombot.

A hangszóróból felhangzik az értesítés hangjelzése, a  (tápellátás) jelzőfény zölden világítani kezd, és a  (BLUETOOTH) jelzőfény lassan, kéken villog.

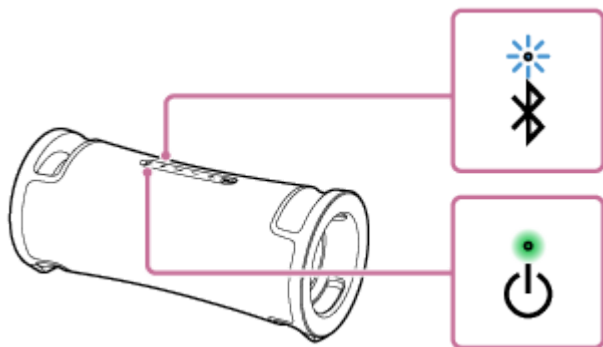

Ha a hangszóró nem tartalmaz információkat a párosításról, például ha a vásárlást követően első ízben használja a BLUETOOTH funkciót, a  (BLUETOOTH) jelzőfény kék fényel párosan villog.

### Megjegyzés

- Ha a hangos útmutató bemondja a „Low Battery” (Akkumulátor lemerülőben) üzenetet, és a CHARGE jelzőfény lassan villog, a beépített akkumulátor gyenge, és fel kell tölteni. Ebben az állapotban a hangszóró nem tud energiát szolgáltatni a többi eszköznek, és lehet, hogy automatikusan kikapcsol.
- Ha az akkumulátor annyira lemerül, hogy a hangszóró nem kapcsolható be, megszólal a (Battery is empty. (Az akkumulátor üres.)) hangos útmutató, és a hangszóró automatikusan kikapcsol. Ilyen esetben töltsse fel a hangszórót.
- Ha a hangszóró bekapcsolásakor a CHARGE jelzőfény 3-szor felvillan narancssárga fényel, majd a hangszóró kikapcsol, a beépített akkumulátor lemerült és töltést igényel.



### Kapcsolódó témák

- [Kikapcsolás](#)
- [A hangszóró feltöltése](#)
- [A hangszóró fényének be-/kikapcsolása \(megvilágítás funkció\)](#)

Vezeték nélküli hangszóró  
ULT FIELD 7

## Kikapcsolás

### 1 Nyomja meg a (tápellátás) gombot.

A hangszóróból felhangzik az értesítés hangjelzése, és a  (tápellátás) jelzőfény és a  (BLUETOOTH) jelzőfény kikapcsol.

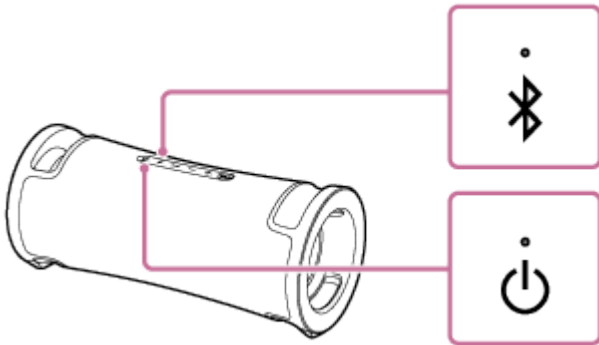

### Tipp

- Amíg a hangszóró a mellékelt hálózati tápkábellel csatlakozik egy fali csatlakozóaljzathoz, és a BLUETOOTH készenléti funkció aktív, a hangszóró kikapcsolására narancssárga fénnel világítani kezd a  (tápellátás) jelzőfény, jelezve, hogy a BLUETOOTH készenléti funkció aktív\*.

\* A vásárlás időpontjában a BLUETOOTH készenléti funkció ki van kapcsolva.

### Kapcsolódó témák

- [Automatikus készenléti \(energiatakarékosági\) funkció](#)
- [A BLUETOOTH készenléti funkció \(automatikus bekapcsolás\) használata](#)

Vezeték nélküli hangszóró  
ULT FIELD 7

## A BLUETOOTH készenléti funkció (automatikus bekapcsolás) használata

Amíg a BLUETOOTH készenléti funkció aktív, a hangszóró a BLUETOOTH eszköz működtetésekor automatikusan bekapcsol, és BLUETOOTH-kapcsolatot létesít.

A hangszóró működtetése előtt ügyeljen az alábbiakra:

- A BLUETOOTH készenléti funkció csak akkor aktiválódik, ha a hangszóró fali csatlakozóaljzathoz csatlakozik a mellékelt hálózati tápkábel segítségével. Amikor a hangszórót csak az újratölthető beépített akkumulátor táplálja, a BLUETOOTH készenléti funkció deaktiválódik.
- Párosítsa előre a hangszórót és a BLUETOOTH eszközt. Ha hangszóróban nincsenek párosítási információk tárolva, például a hangszórót első alkalommal használja a vásárlást követően, a hangszóró BLUETOOTH készenléti funkciója nem aktiválódik.

### 1 Kapcsolja be a hangszórót.

A hangszóróból felhangzik az értesítés hangjelzése és a  (tápellátás) jelzőfény zölden világítani kezd.

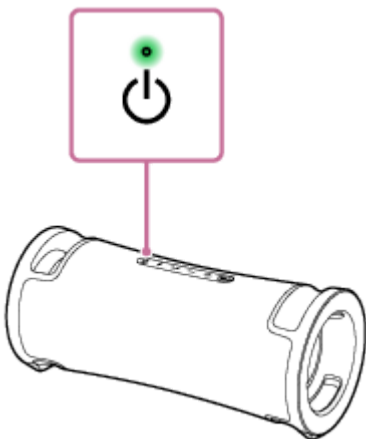

### 2 Az alkalmazás elindításához koppintson a [Music Center] elemre az okostelefonban, stb.



Music Center

### 3 Koppintson az [ULT FIELD 7] elemre.



4 Koppintson a [Settings] elemre.



5 Koppintson az [Power Option] elemre.

6 Koppintással jelölje be a [Bluetooth Standby] jelölőnégyzetet.

A kiválasztott jelölőnégyzet jelzi, hogy a BLUETOOTH készenléti funkció aktív.

7 Lépjen vissza a hangszóró felső képernyőjére (a 4 lépés képernyője).

A megváltoztatott beállítások érvénybe lépnek.

## A BLUETOOTH készenléti funkció deaktiválása

A fenti 6 lépésben koppintással törölje a [Bluetooth Standby] jelölőnégyzetet. Ha visszalép a kiválasztott hangszóró felső képernyőjére (a 4 lépés képernyője), a BLUETOOTH készenléti funkció deaktiválódik.

### Tipp

- Ha a BLUETOOTH készenléti funkció aktív, a hangszóró kikapcsolásakor a  (tápellátás) jelzőfény narancssárga fénnel világítani kezd. (Feltéve, hogy a hangszóró egy fali csatlakozóaljzathoz csatlakozik a mellékelt hálózati tápkábel segítségével.)

## Kapcsolódó témák

- [A hangszóró feltöltése](#)
- [Bekapcsolás](#)
- [A jelzőfényekről](#)

Vezeték nélküli hangszóró  
ULT FIELD 7

## Egy USB eszköz, például okostelefon vagy iPhone töltése

Ha fel kíván tölteni egy USB eszközt, például okostelefont vagy iPhone eszközt, USB útján a hangszóróhoz csatlakoztathatja. A beépített akkumulátor energiával láthatja el az USB eszközt akkor is, ha a hangszóró nincs a fali csatlakozóaljzathoz csatlakoztatva.

- 1 Csatlakoztasson egy USB eszközt, például okostelefont vagy iPhone eszközt a PLAY/CHARGE OUTPUT porthoz (USB) egy (kereskedelmi forgalomban kapható) USB kábellel.**

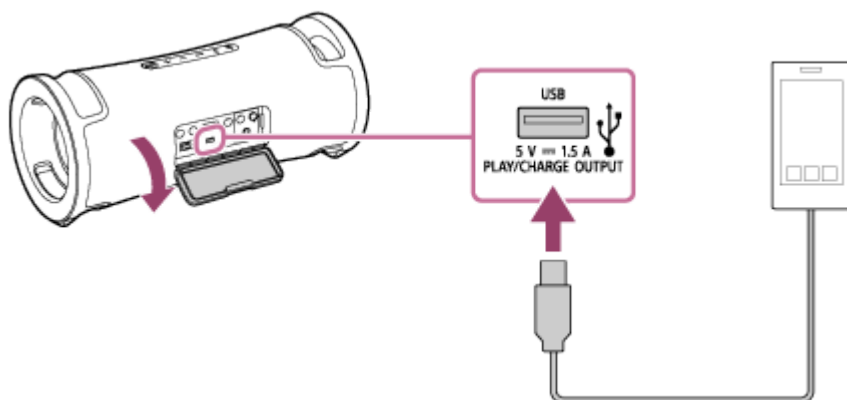

- 2 Kapcsolja be a hangszórót.**

A hangszóróból felhangzik az értesítés hangjelzése, a  (tápellátás) jelzőfény zöld fénnel világítani kezd, és a hangszóró elkezd energiával ellátni a csatlakoztatott USB eszközt az akkumulátora töltéséhez.

### Megjegyzés

- Ha a hangszóró más eszközt lát el energiával, az Automatikus készenléti funkció kikapcsol.
- A hangszóró kikapcsolása leállítja a csatlakoztatott USB eszköz tápellátását.
- A lassan villogó CHARGE jelzőfény azt jelzi, hogy a beépített akkumulátor lemerülőben van, és fel kell tölteni. Ebben az állapotban a hangszóró nem tud energiát szolgáltatni a többi eszköznek, és lehet, hogy automatikusan kikapcsol.
- Ne töltsön a hangszóró beépített akkumulátorát olyan helyen, ahol valószínű, hogy a hangszóróra víz fröccsen. Sem a mellékelt hálózati tápkábel, sem a kupak mögött lévő csatlakozók vagy portok (AC IN, USB, AUDIO IN, MIC) nem vízálló és nem porálló kialakításúak.
- Miután az akkumulátor feltöltése után lecsatlakoztatja az USB kábelt a hangszóróról, mindig csukja be biztonságosan a kupakot. A kupaknak nagyon fontos szerepe van a víz- és porállóság megtartásában.

### Kapcsolódó témák

- [A hangszóró feltöltése](#)
- [Bekapcsolás](#)
- [Automatikus készenléti \(energiatakarékos\) funkció](#)





Vezeték nélküli hangszóró  
ULT FIELD 7

## Automatikus készenléti (energiatakarékosági) funkció

A hangszóró az alábbi esetben 15 perc után automatikusan kikapcsol, hogy takarékoskodjon az újratölthető beépített akkumulátor energiájával.

A vásárlás időpontjában az Automatikus készenléti funkció be van kapcsolva.

### Ha a hangszóró BLUETOOTH módban van

- A hangszóró nem végez semmilyen műveletet.
- A csatlakoztatott BLUETOOTH eszköz nem játszik le zenét (hangot), és nincs működtetve.

### Ha a hangszóró AUDIO IN módban van

- A hangszóró nem végez semmilyen műveletet.
- Az AUDIO IN csatlakozóhoz csatlakoztatott hangeszköz nem játszik le zenét (hangot), vagy az AUDIO IN csatlakozóhoz csatlakoztatott hangeszköz zenéje (hangja) rendkívül gyenge.

### Ha a hangszóró USB módban van

- A hangszóró nem végez semmilyen műveletet.
- A PLAY/CHARGE OUTPUT porthoz (USB) csatlakoztatott USB eszköz nem játszik le zenét (hangot).

#### Tipp

- Az Automatikus készenléti funkciót a „Sony | Music Center” alkalmazással kapcsolhatja be vagy ki.

#### Megjegyzés

- Ennek a funkciónak a letiltása növelni fogja az áramfogyasztást, mert a termék nem fog automatikusan kikapcsolni, amikor nincs használatban.
- Ha a hangszóróhoz mikrofont vagy gitárt csatlakoztat, az Automatikus készenléti funkció kikapcsol.
- Ha a hangszóró más eszközt lát el energiával, az Automatikus készenléti funkció kikapcsol.

## Az Automatikus készenléti funkció be-/kikapcsolása

- 1 Kapcsolja be a hangszórót.**
- 2 Tartsa egyidejűleg lenyomva a ►II (lejátszás) gombot és a – (hangerő) gombot kb. 5 másodpercig.**
  - Amikor az Automatikus készenléti funkció kikapcsol, a 🔌 (tápellátás) jelzőfény 3-szor felvillan narancssárga fénnel.
  - Amikor az Automatikus készenléti funkció bekapcsol, a 🔌 (tápellátás) jelzőfény kétszer felvillan narancssárga fénnel.

---

## Kapcsolódó témák

- [Mire használható a „Sony | Music Center”](#)

5-056-533-51(2) Copyright 2024 Sony Corporation

Vezeték nélküli hangszóró  
ULT FIELD 7

## **A hangszóró használata az újratölthető akkumulátor alacsonyabb energiafelhasználása mellett (STAMINA)**

Szökkentse az energiafelhasználást amikor a hangszóró a beépített újratölthető akkumulátorról működik, hogy hosszabb ideig használhassa a hangszórót.

### **A STAMINA mód használata**

A vásárlás időpontjában a STAMINA mód ki van kapcsolva.

A „Sony | Music Center” alkalmazásban koppintson a [ULT FIELD 7] - [Settings] - [Power Option] - [STAMINA] lehetőségre, majd kapcsolja be a beállítást.

Amíg a STAMINA energiatakarékos mód be van kapcsolva, a megvilágítás funkció és a hangeffektusok, az ULT POWER SOUND módot is ideértve, ki vannak kapcsolva.

Vezeték nélküli hangszóró  
ULT FIELD 7

## A hangszóró fényének be-/kikapcsolása (megvilágítás funkció)

A hangszóró a zenével összhangban fényeket villant fel a hangulat felélénkítésére. A hangszóró megvásárlásakor a megvilágítás funkció be van kapcsolva.

### 1 Kapcsolja be a hangszórót.

A hangszóróból felhangzik az értesítés hangjelzése, és a  (tápellátás) jelzőfény zölden világítani kezd. A hangszóró világítani kezd.

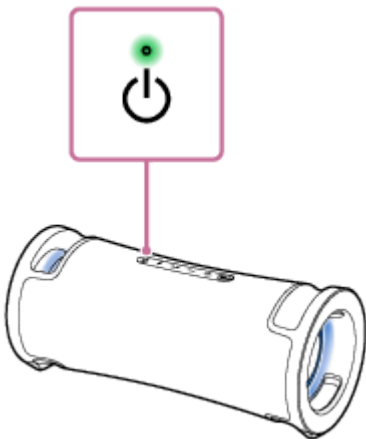

### A megvilágítás funkció bekapcsolása (fények be)/kikapcsolása (fények ki)

A megvilágítás funkció be-/kikapcsolásához nyomja meg a hangszóró hátulján lévő kupak mögött található LIGHT gombot.

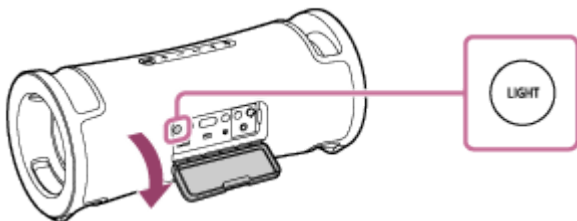

#### Tipp

- A „Sony | Music Center” „Illumination” funkciója segítségével be- vagy kikapcsolhatja a megvilágítás funkciót, vagy választhat a különböző megvilágítási módok közül.
- A „Fiestable” „Illumination” funkciója segítségével megváltoztathatja a hangszóró megvilágításának a színét.

#### Megjegyzés

- Ha a hangszóró fénye túl erősnek vagy vakítóknak tűnik, kapcsolja fel a terem megvilágítását, vagy kapcsolja ki a megvilágítás funkciót.
- A LIGHT gomb használata után mindig csukja vissza teljesen a kupakot. A kupaknak nagyon fontos szerepe van a víz- és porállóság megtartásában.

---

## Kapcsolódó témák

- [Mire használható a „Sony | Music Center”](#)
- [Mire használható a „Fiestable”](#)

5-056-533-51(2) Copyright 2024 Sony Corporation

Vezeték nélküli hangszóró  
ULT FIELD 7

## Csatlakoztatás USB eszközhöz

### Kompatibilis USB eszközök

- USB eszközök, amelyek megfelelnek az USB háttértár szabványnak
- USB eszközök FAT fájlrendszerű formázással (az exFAT kivételével)

Lehet, hogy bizonyos USB eszközök nem működnek együtt a hangszóróval akkor sem, ha kielégítik a fenti feltételeket. Az iPhone eszközök USB csatlakoztatás útján történő használata nem támogatott.

### Megjegyzés

- Ha USB kábellel kell csatlakoztatnia, használja az USB eszközhöz mellékelt USB kábelt. A működtetés módjáról olvassa el az USB eszközhöz mellékelt kezelési útmutatót.
- A hangszóró és az USB eszközt ne csatlakoztassa USB-elosztón keresztül.
- Ha USB eszközt csatlakoztat, a hangszóró az USB eszköz összes fájlját beolvassa. Ha az USB eszköz sok mappát és fájlt tartalmaz, az USB eszköz beolvasása hosszú időt vehet igénybe.
- Egyes USB eszközök esetében a hangszóró által végzett műveletek késlekedhetnek.
- Nem garantálható a kódoló/író szoftver kompatibilitása. Ha az USB eszközben lévő hangfájlokat eredetileg nem kompatibilis szoftver kódolta, a fájlok lejátszása zavaros vagy akadozó lehet, vagy egyáltalán nem játszhatók le.
- A hangszóró nem szükségszerűen támogatja a csatlakoztatott USB eszköz összes funkcióját.
- Ne használja a PLAY/CHARGE OUTPUT portot (USB) olyan helyen, ahol valószínű, hogy a hangszóróra víz fröccsen. Sem a mellékelt hálózati tápkábel, sem a kupak mögött lévő csatlakozók vagy portok (AC IN, USB, AUDIO IN, MIC) nem vízálló és nem porálló kialakításúak.

### 1 Csatlakoztasson egy USB eszközt a PLAY/CHARGE OUTPUT porthoz (USB).

### Kapcsolódó témák

- [Zenehallgatás USB eszközön](#)

Vezeték nélküli hangszóró  
ULT FIELD 7

## Hogyan hozzon létre vezeték nélküli kapcsolatot BLUETOOTH eszközökkel

Vezeték nélkül is élvezheti a hangszóróból áradó zenét BLUETOOTH eszköze BLUETOOTH funkciójának használatával.

### Párosítás

A párosítás a vezeték nélküli BLUETOOTH eszközök adatainak kölcsönös regisztrálási eljárása.

Egy második vagy további BLUETOOTH eszköz párosításához végezze el az egyes eszközökön az alábbi párosítási eljárást.

Párosítsa a hangszórót és az eszközt manuálisan.

### Csatlakozás egy párosított eszközhöz

Ha egyszer már párosította az eszközt, akkor nem szükséges újból párosítani. Csatlakozzon a hangszóróval már párosított eszközökhöz az egyes eszközök esetében szükséges módszerekkel.

A párosítási és csatlakozási műveletekre vonatkozó részletekért tekintse meg az alábbi kapcsolódó témákat.

### Kapcsolódó témák

- [Egyszerű csatlakozás BLUETOOTH eszközökhöz BLUETOOTH kapcsolaton keresztül, a „Sony | Music Center” alkalmazás használatával](#)
- [Összepárosítás és kapcsolat BLUETOOTH eszközökkel](#)
- [Csatlakozás számítógéphez BLUETOOTH kapcsolat útján \(Windows®\)](#)
- [Csatlakozás számítógéphez BLUETOOTH kapcsolat útján \(Mac\)](#)



Vezeték nélküli hangszóró  
ULT FIELD 7

## Egyszerű csatlakozás BLUETOOTH eszközökhöz BLUETOOTH kapcsolaton keresztül, a „Sony | Music Center” alkalmazás használatával

Indítsa el a „Sony | Music Center” alkalmazást Android™/iPhone okostelefonján, és csatlakoztassa a hangszórót az okostelefonhoz vagy iPhone-hoz. A „Sony | Music Center” alkalmazásról további tudnivalókat az alábbi URL-címen találhat:

<https://www.sony.net/smcqa/>



Sony Music Center



### Megjegyzés

- Néhány okostelefon és iPhone készülék esetében a kapcsolat instabil lehet, amikor a „Sony | Music Center” használatával csatlakozik. Ebben az esetben a hangszóróhoz való csatlakozáshoz kövesse a „[Összepárosítás és kapcsolat BLUETOOTH eszközökkel](#)” fejezetben leírt eljárásokat.

### Kapcsolódó témák

- [Hogyan hozzon létre vezeték nélküli kapcsolatot BLUETOOTH eszközökkel](#)
- [Összepárosítás és kapcsolat BLUETOOTH eszközökkel](#)
- [Csatlakozás számítógéphez BLUETOOTH kapcsolat útján \(Windows®\)](#)
- [Csatlakozás számítógéphez BLUETOOTH kapcsolat útján \(Mac\)](#)
- [Mire használható a „Sony | Music Center”](#)
- [A „Sony | Music Center” telepítése](#)

Vezeték nélküli hangszóró  
ULT FIELD 7

## Összepárosítás és kapcsolat BLUETOOTH eszközökkel

A párosítás a vezeték nélküli BLUETOOTH eszközök adatainak kölcsönös regisztrálási eljárása.

Egy második vagy további BLUETOOTH eszköz párosításához végezze el az egyes eszközökön az alábbi párosítási eljárást.

A párosítási információk a hangszóró kikapcsolása esetén tárolódnak a hangszóróban.

A hangszóró használata előtt ügyeljen az alábbiakra:

- A BLUETOOTH eszközt a hangszórótól legfeljebb 1 m távolságra helyezze el.
- Csatlakoztassa a hangszórót egy fali aljzathoz a mellékelt hálózati tápkábel segítségével. Vagy töltsse fel eléggé az újratölthető beépített akkumulátort.
- A BLUETOOTH eszközön és a hangszórón csökkentse a hangerőt, vagy állítsa le a zenelejátszást, hogy megelőzze a hangszóró által esetleg kiadott hirtelen erős hangot.  
A BLUETOOTH eszköztől függően lehet, hogy az eszköz hangereje szinkronizálódik a hangszóró hangerejével, ha a zenelejátszás a BLUETOOTH eszközök és a hangszóró közötti BLUETOOTH csatlakozás létrejötte után kezdődik.
- Készítse elő a BLUETOOTH eszközhöz mellékelt kezelési útmutatót referencia céljából.

### 1 Kapcsolja be a hangszórót.

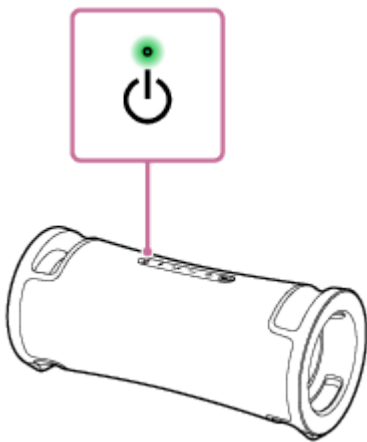

### 2 Ellenőrizze a (BLUETOOTH) jelzőfény állapotát.

**Ha a jelzőfény párosan villog**

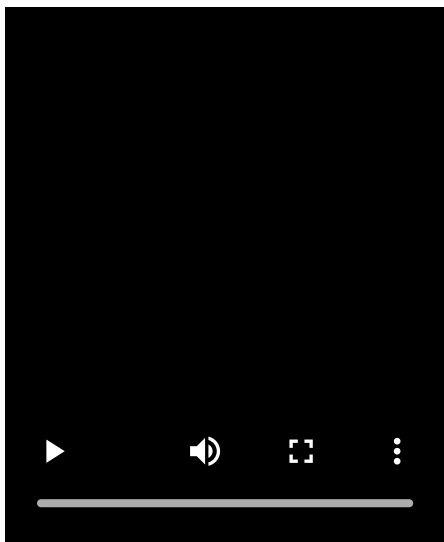

Amikor a hangszórót a vásárlást követően első ízben párosítja BLUETOOTH eszközzel vagy a hangszóró inicializálódik (a hangszóró nem tartalmaz információkat a párosításról), a hangszóró a bekapcsolás után automatikusan párosítási módba lép. Folytassa a **4** lépéssel.

### Ha a jelzőfény lassan villog

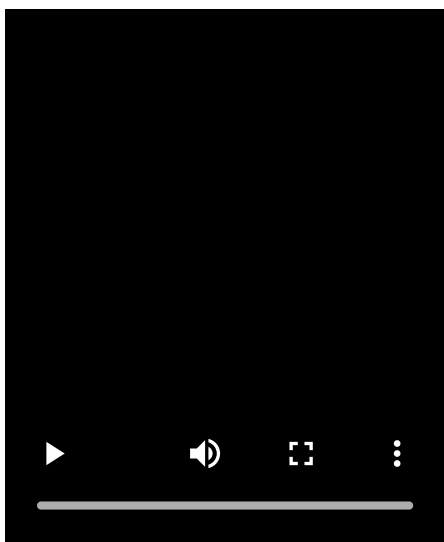

A hangszóró BLUETOOTH csatlakozást keres.

- Egy másik vagy további BLUETOOTH eszköz párosításánál (a hangszóró már tartalmaz párosítási információkat más BLUETOOTH eszközökről) folytassa a **3** lépéssel.
- Ha a hangszórót olyan BLUETOOTH eszközhöz kívánja újracsatlakoztatni, amely az előzőekben már párosítva volt a hangszóróval, folytassa a **4** lépéssel.  
A hangszóró automatikusan csatlakozik, ha bekapcsolja a BLUETOOTH funkciót a BLUETOOTH eszközön. A BLUETOOTH eszköztől függően, lehet, hogy a hangszóró a bekapcsolását követően azonnal kapcsolatot létesít vele. Részleteket a BLUETOOTH eszközehez mellékelt kezelési útmutatóban talál.

### Ha a jelzőfény égve marad

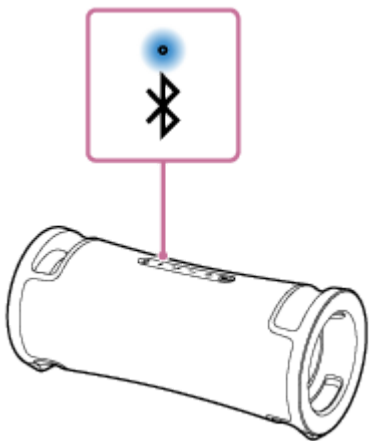

A hangszóró kapcsolatot létesített a BLUETOOTH eszközzel.

További BLUETOOTH eszközök csatlakoztatásához kövesse valamelyik alábbi eljárást.

- Egy másik vagy további BLUETOOTH eszköz párosításánál (a hangszóró már tartalmaz párosítási információkat más BLUETOOTH eszközökről) folytassa a **3** lépéssel.
- Ha a hangszórót olyan BLUETOOTH eszközhöz kívánja újracsatlakoztatni, amely az előzőekben már párosítva volt a hangszóróval, folytassa a **4** lépéssel. A hangszóró automatikusan csatlakozik, ha bekapcsolja a BLUETOOTH funkciót a BLUETOOTH eszközön.

### **3** Nyomja meg a (BLUETOOTH) gombot.

A hangszóróból felhangzik a (Pairing (Párosítás)) hangos útmutató, és a  (BLUETOOTH) jelzőfény párosan villogni kezd (párosítási mód).

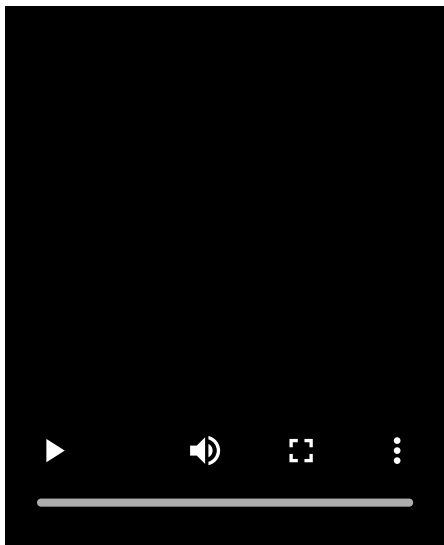

### **4** A hangszóró felismeréséhez végezze el a párosítási eljárást a BLUETOOTH eszközön.

Amikor a BLUETOOTH eszköz képernyőjén megjelenik a felismert eszközök listája, válassza ki az „ULT FIELD 7” elemet.

Ha jelszó\* megadása szükséges a BLUETOOTH eszköz képernyőjén, írja be a „0000” kódot.

\* A jelszó „jelkód”, „PIN-kód”, „PIN-szám” vagy „jelkulcs” néven is ismert.

### **5** Hozzon létre BLUETOOTH kapcsolatot a BLUETOOTH eszközből.

Amikor a BLUETOOTH kapcsolat létrejön, a hangszóróból felhangzik az értesítés hangjelzése, és a  (BLUETOOTH) jelzőfény villogásról tartós világításra vált.

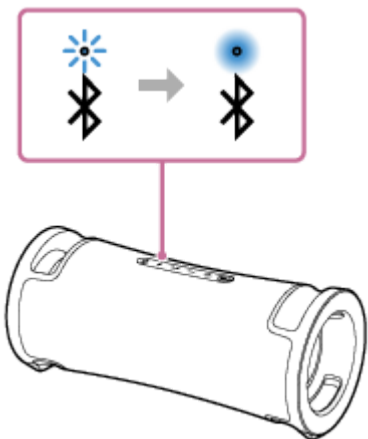

Ha nem jön létre a BLUETOOTH kapcsolat, ismétlje meg az eljárást a **3** lépéstől.

### Tipp

- Ha a BLUETOOTH funkció aktív a BLUETOOTH eszközön, amely előzőleg a hangszórhoz volt csatlakoztatva, a hangszóró a bekapcsolása után felveszi vele a kapcsolatot.
- A BLUETOOTH eszközre vonatkozó fenti utasítások csak példaként szolgálnak. Részleteket a BLUETOOTH eszközhöz mellékelt kezelési útmutatóban talál.
- A BLUETOOTH kapcsolat létrehozását, bontását és hasonló műveleteket a „Sony | Music Center” alkalmazással végezheti el.
- A hangszóró egyidejűleg legfeljebb 2 BLUETOOTH eszközzel párosítható. (Többpontos csatlakozás)

### Megjegyzés

- A hangszóró párosítási módja megközelítőleg 5 perc elteltével oldódik fel, és a (BLUETOOTH) jelzőfény lassan villogni kezd. Ha azonban hangszóró nem tartalmaz párosítási információkat, például a gyári alapbeállítás esetén, a párosítási mód nem oldódik fel. Ha a párosítási mód az eljárás befejezése előtt feloldódik, ismétlje meg a **3** lépéstől.
- A hangszóró jelszava „0000”. Ha a „0000” kódtól eltérő jelszót állít be a BLUETOOTH eszközön, a hangszóróval nem végezhető párosítás.
- Miután a BLUETOOTH eszközöket párosította, nincs szükség újabb párosításra az alábbi esetek kivételével:
  - A párosítási információk törlődtek javítás stb. következtében.
  - A hangszóró már 8 eszközzel van párosítva, és további eszközzel próbálja párosítani. A hangszóró legfeljebb 8 eszközzel párosítható. Ha 8 párosított eszköz után egy új eszközt párosít, az új eszköz párosítási információi felváltják a BLUETOOTH csatlakozással legrégebben párosított eszköz információit.
  - A hangszóró párosítási információit törölték a BLUETOOTH eszközről.
  - A hangszóró inicializálódik. Az összes párosítási információ törlődik. A hangszóró inicializálása után lehet, hogy nem fog tudni csatlakozni a BLUETOOTH eszközhöz. Ez esetben törölje a hangszóró párosítási információit a BLUETOOTH eszközön, majd végezze el a párosítási műveletet újra.
- Ha egy USB eszköz vagy egy hangkábel van csatlakoztatva a hangszóró PLAY/CHARGE OUTPUT portjához (USB) vagy az AUDIO IN csatlakozóhoz, miközben a hangszóró egy BLUETOOTH eszközhöz van csatlakoztatva BLUETOOTH kapcsolaton keresztül, a BLUETOOTH eszköz hangja nem lesz hallható a hangszóróból. Ha a BLUETOOTH eszközön lévő zenét kívánja hallgatni, húzza ki az USB eszközt és a hangkábelt.
- A hangszóró több eszközzel is párosítható, de egyszerre csak egy párosított eszközből játszhat le zenét.
- A Sztereó pár funkció vagy a Bulicsatlakozás funkció használata esetén a többpontos csatlakozás nem használható.

---

## Kapcsolódó témák

- [A hangszóró egyidejű csatlakoztatása 2 BLUETOOTH eszközhöz \(többpontos csatlakozás\)](#)
- [Egy eszközön lévő zene hallgatása BLUETOOTH csatlakozással](#)
- [A BLUETOOTH kapcsolat bontása \(a használat után\)](#)

Vezeték nélküli hangszóró  
ULT FIELD 7

## Csatlakozás számítógéphez BLUETOOTH kapcsolat útján (Windows®)

A párosítás a vezeték nélküli BLUETOOTH eszközök adatainak kölcsönös regisztrálási eljárása.

Az első ízben történő BLUETOOTH kapcsolat létrehozásához párosítani kell egy eszközt a hangszóróval. További eszközök párosítása esetén végezze el ugyanezt az eljárást.

A párosítási információk a hangszóró kikapcsolása esetén tárolódnak a hangszóróban.

### Támogatott operációs rendszerek

Windows 11, Windows 10

A művelet megkezdése előtt tegye a következőket.

- Helyezze a számítógépet a hangszórótól legfeljebb 1 m távolságra.
- Csatlakoztassa a hangszórót egy fali aljzathoz a mellékelt hálózati tápkábel segítségével. Vagy töltsse fel eléggé az újratölthető beépített akkumulátort.
- Készítse elő a számítógéphez mellékelt kezelési útmutatót referencia céljából.
- Csökkentse a hangerőt a számítógépen és a hangszórón, vagy állítsa le a zenelejátszást, hogy megelőzze a hangszóró által esetleg kiadott hirtelen erős hangot.
- Állítsa a számítógép hangszóróját bekapcsolt állapotba.  
Ha a számítógép hangszórójának beállítása  (néma), a BLUETOOTH hangszóró nem ad ki hangot.
  - Ha a számítógép hangszórója bekapcsolt állapotban van:



#### 1 Kapcsolja be a hangszórót.

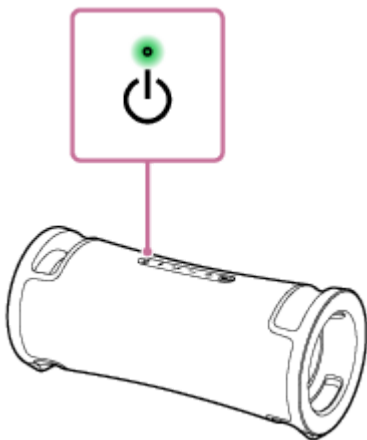

#### 2 Ellenőrizze a (BLUETOOTH) jelzőfény állapotát.

Ha a jelzőfény párosan villog

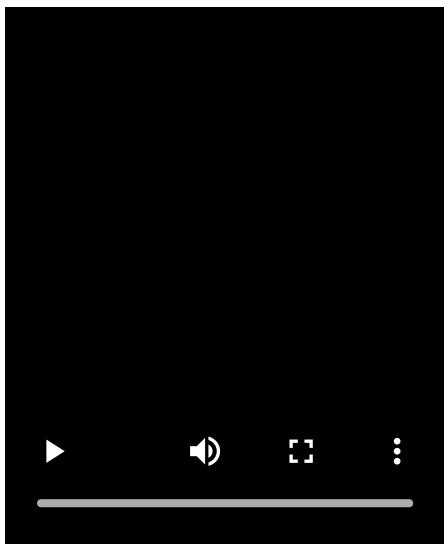

Amikor a hangszórót a vásárlást követően első ízben párosítja BLUETOOTH eszközzel vagy inicializálja a hangszórót (tehát a hangszóró nem tartalmaz információkat a párosításról), a hangszóró a bekapcsolás után automatikusan párosítási módba lép. Folytassa a **4** lépéssel.

### Ha a jelzőfény lassan villog

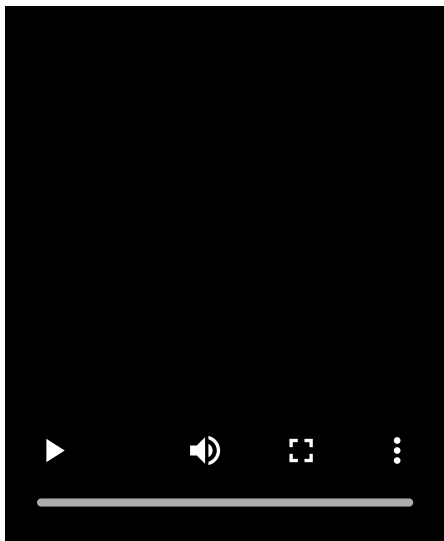

A hangszóró BLUETOOTH csatlakozást keres.

- Egy másik vagy további BLUETOOTH eszköz párosításánál (a hangszóró már tartalmaz párosítási információkat más BLUETOOTH eszközökről) folytassa a **3** lépéssel.
- Ha a hangszórót olyan BLUETOOTH eszközhöz kívánja újracsatlakoztatni, amely az előzőekben már párosítva volt a hangszóróval, folytassa a **6** lépéssel.  
A hangszóró automatikusan csatlakozik a számítógéphez, ha bekapcsolja a BLUETOOTH funkciót a számítógépen.  
A BLUETOOTH eszköztől függően, lehet, hogy a hangszóró a bekapcsolását követően azonnal kapcsolatot létesít vele. Részleteket a BLUETOOTH eszközehez mellékelt kezelési útmutatóban talál.

### Ha a jelzőfény égve marad



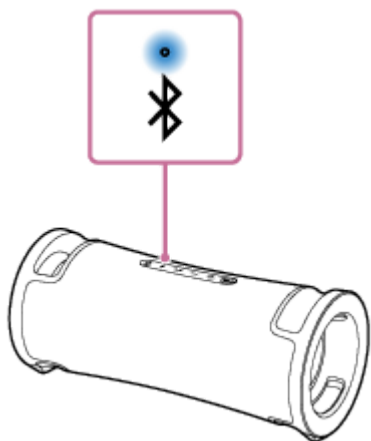

A hangszóró már csatlakozik valamelyik BLUETOOTH eszközhöz.

A hangszórót egy másik BLUETOOTH eszközhöz az alábbi módszerek valamelyikével csatlakoztathatja:

- Egy másik vagy további BLUETOOTH eszköz párosításánál (a hangszóró már tartalmaz párosítási információkat más BLUETOOTH eszközökről) folytassa a **3** lépéssel.
- Ha a hangszórót olyan BLUETOOTH eszközhöz kívánja újracsatlakoztatni, amely az előzőekben már párosítva volt a hangszóróval, folytassa a **6** lépéssel.  
A hangszóró automatikusan csatlakozik a számítógéphez, ha bekapcsolja a BLUETOOTH funkciót a számítógépen.

### **3** Nyomja meg a (BLUETOOTH) gombot.

A hangszóróból felhangzik a (Pairing (Párosítás)) hangos útmutató, és a  (BLUETOOTH) jelzőfény párosan villogni kezd (párosítási mód).

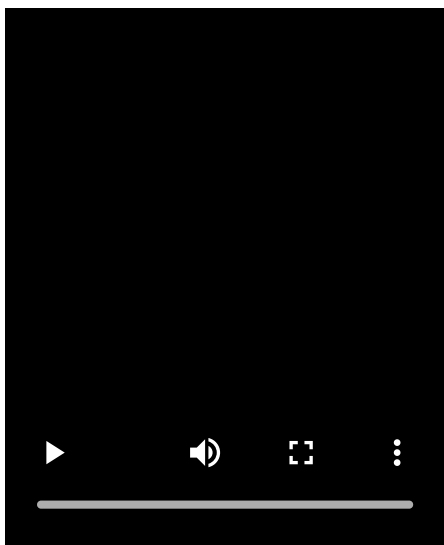

### **4** Ha a számítógép készenléti (alvó) vagy hibernált módban van, ébressze fel a számítógépet.

### **5** Regisztrálja a hangszórót a számítógépen.

#### **Windows 11 esetén**

1. Kattintson a [Start] gombra, majd a [Settings] elemre.
2. Kattintson az [Bluetooth & devices] elemre.

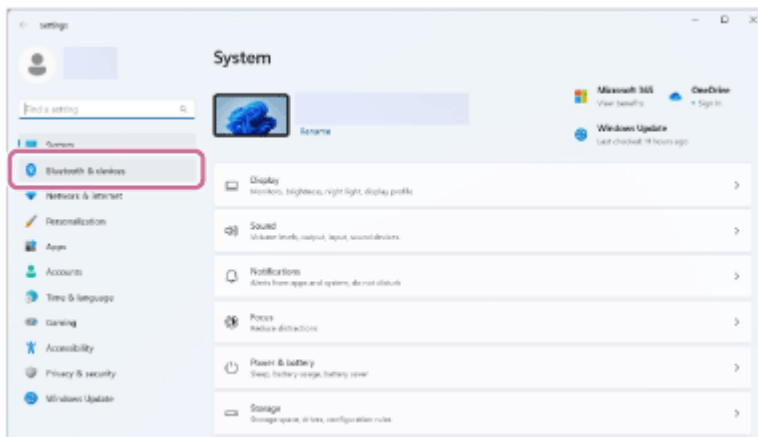

3. A [Bluetooth] kapcsolóra kattintva kapcsolja be a BLUETOOTH funkciót, majd kattintson az [Add device] elemre.

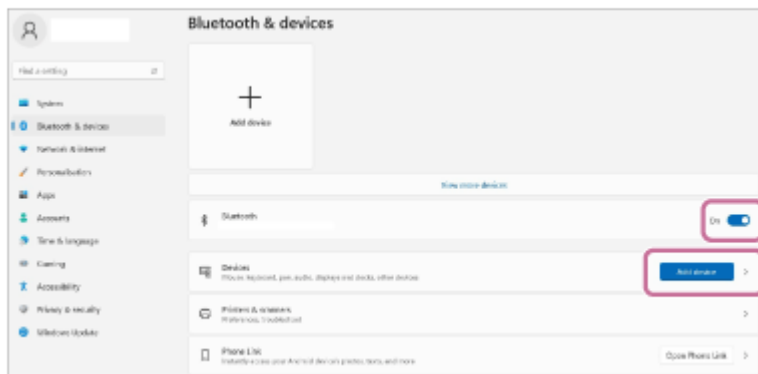

4. Kattintson az [Bluetooth] elemre.

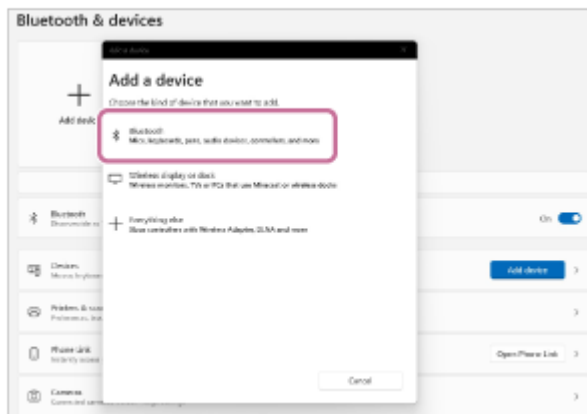

5. Válassza ki az [ULT FIELD 7] elemet.

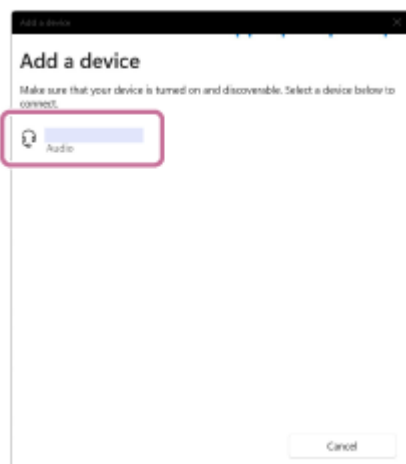

Ha jelszó\* megadására van szükség, írja be a „0000” kódot.

Ha az [ULT FIELD 7] elem nem jelenik meg, végezze el a műveletet újra a 3 lépéstől.

\* A jelszó „jelkód”, „PIN-kód”, „PIN-szám” vagy „jelkulcs” néven is ismert.

6. A párosítást követően automatikusan létrejön a BLUETOOTH kapcsolat, és a képernyőn megjelenik a [Connected music] vagy a [Connected voice, music] üzenet. Folytassa a 7 lépéssel.



## Windows 10 esetén

1. Kattintson a [Start] gombra, majd a [Settings] elemre.
2. Kattintson az [Devices] elemre.

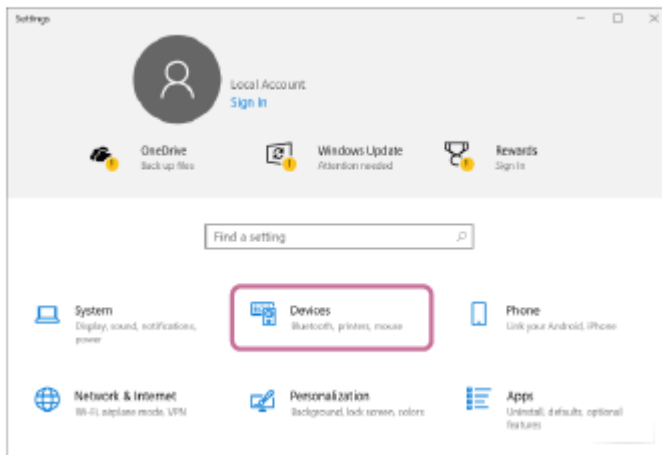

3. Kattintson a [Bluetooth & other devices] fülre, a [Bluetooth] kapcsolóra kattintva kapcsolja be a BLUETOOTH funkciót, majd kattintson az [Add Bluetooth or other device] elemre.

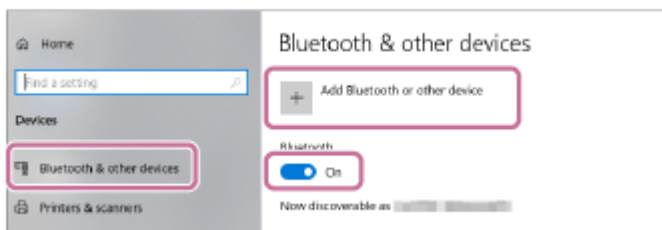

4. Kattintson az [Bluetooth] elemre.

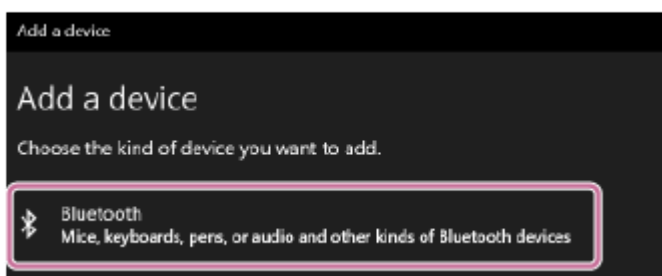

5. Válassza ki az [ULT FIELD 7] elemet.

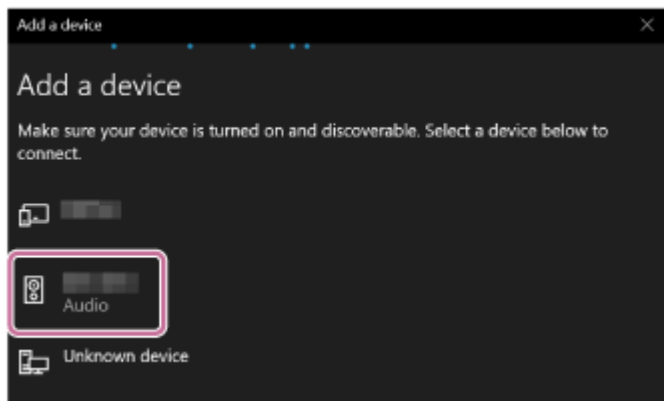

Ha jelszó\* megadására van szükség, írja be a „0000” kódot.

Ha az [ULT FIELD 7] elem nem jelenik meg, végezze el a műveletet újra a 3 lépéstől.

\* A jelszó „jelkód”, „PIN-kód”, „PIN-szám” vagy „jelkulcs” néven is ismert.

6. A párosítást követően automatikusan létrejön a BLUETOOTH kapcsolat, és a képernyőn megjelenik a [Connected music] vagy a [Connected voice, music] üzenet. Folytassa a 7 lépéssel.

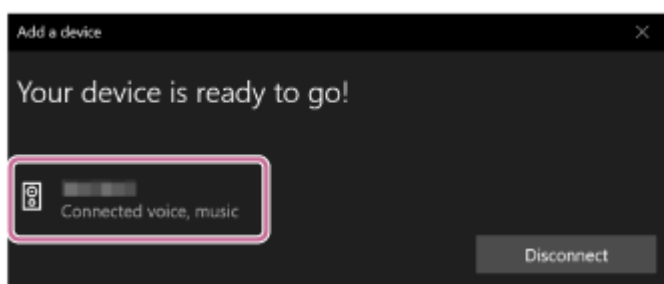

## 6 Válassza ki a hangszórót a számítógépen.

### Windows 11 esetén

1. Kattintson a [Start] gombra, majd a [Settings] elemre.
2. Kattintson az [Bluetooth & devices] elemre.
3. Válassza ki az [ULT FIELD 7] elemet, és kattintson a [Connect] gombra.

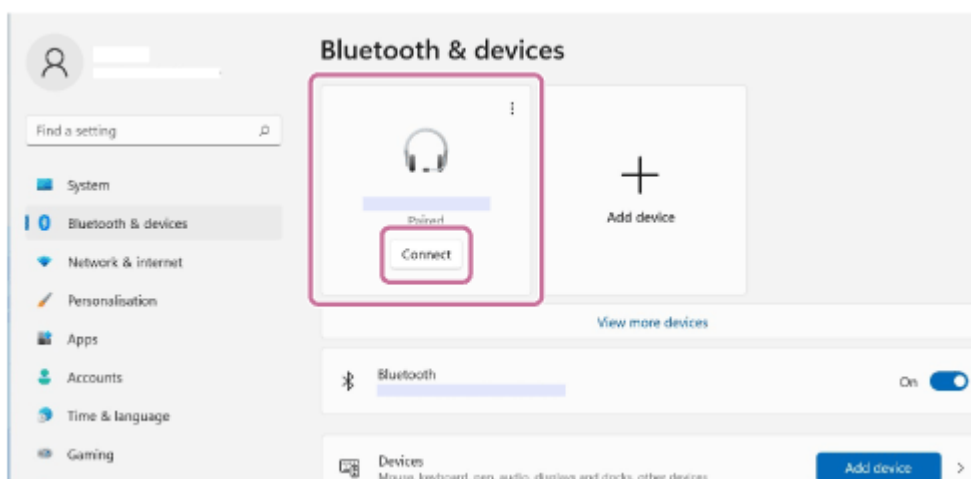

A képernyőn megjelenő ikon eltérhet a ténylegesen látottól.

BLUETOOTH-kapcsolat létrehozásakor a képernyőn [Connected music] vagy [Connected voice, music] jelenik meg. Folytassa a 7 lépéssel.

### Windows 10 esetén

1. Kattintson a [Start] gombra, majd a [Settings] elemre.
2. Kattintson az [Devices] elemre.

3. Válassza az [ULT FIELD 7] elemet az „Audio” alatt a [Bluetooth & other devices] lapon, majd kattintson a [Connect] elemre.

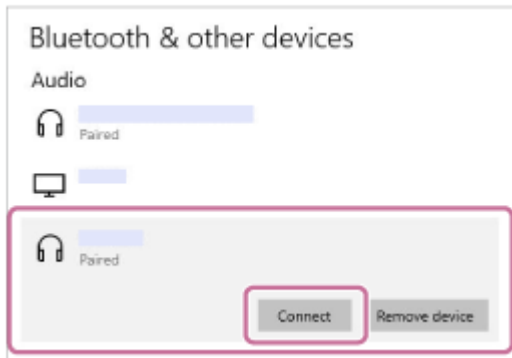

A képernyőn megjelenő ikon eltérhet a ténylegesen látottól.

BLUETOOTH-kapcsolat létrehozásakor a képernyőn [Connected music] vagy [Connected voice, music] jelenik meg. Folytassa a 7 lépéssel.

### 7 A képernyőn látható utasítások szerint hozzon létre BLUETOOTH kapcsolatot.

Amikor a BLUETOOTH kapcsolat létrejön, a hangszóróból felhangzik az értesítés hangjelzése, és a  (BLUETOOTH) jelzőfény villogásról tartós világításra vált.

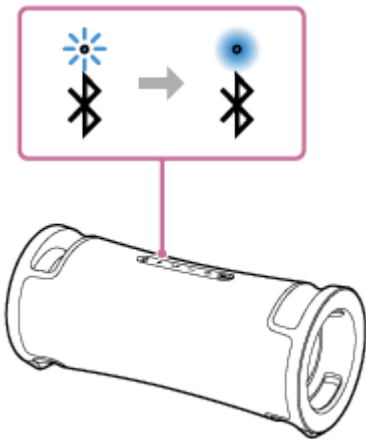

Ha a csatlakoztatási kísérlet sikertelen, ismételje meg az eljárást a 3 lépéstől.

#### Tipp

- A számítógépből származó fenti utasítások csak példaként szolgálnak. Részleteket a számítógépéhez mellékelte kezelési útmutatóban talál. Vegye figyelembe, hogy nem minden számítógépet tesztelték és igazolták a fenti eljárással, és az eljárás nem alkalmazható saját összeállítású számítógépekre.
- A hangszóró egyidejűleg legfeljebb 2 BLUETOOTH eszközzel párosítható. (Többpontos csatlakozás)

#### Megjegyzés

- A hangszóró párosítási módja megközelítőleg 5 perc elteltével oldódik fel, és a  (BLUETOOTH) jelzőfény lassan villogni kezd. Ha azonban hangszóró nem tartalmaz párosítási információkat, például a gyári alapbeállítás esetén, a párosítási mód nem oldódik fel. Ha a párosítási mód az eljárás befejezése előtt feloldódik, ismételje meg a 3 lépéstől.
- Miután a BLUETOOTH eszközöket párosította, nincs szükség újabb párosításra az alábbi esetek kivételével:
  - A párosítási információk törlődtek javítás stb. következtében.
  - A hangszóró már 8 eszközzel van párosítva, és további eszközzel próbálja párosítani.

A hangszóró legfeljebb 8 eszközzel párosítható. Ha 8 párosított eszköz után egy új eszközt párosít, az új eszköz párosítási információi felváltják a BLUETOOTH csatlakozással legrégebben párosított eszköz információit.

– A hangszóró párosítási információit törölték a BLUETOOTH eszközzől.

– A hangszóró inicializálódik.

Az összes párosítási információ törlődik. A hangszóró inicializálása után lehet, hogy nem fog tudni csatlakozni a számítógépéhez. Ez esetben törölje a hangszóró párosítási információit a számítógépben, majd végezze el a párosítási műveletet újra.

- A hangszóró több eszközzel is párosítható, de egyszerre csak egy párosított eszközből játszhat le zenét.
- A hangszóró jelszava „0000”. Ha a „0000” kódtól eltérő jelszót állít be a BLUETOOTH eszközön, a hangszóróval nem végezhető párosítás.
- Ha egy USB eszköz vagy egy hangkábel van csatlakoztatva a hangszóró PLAY/CHARGE OUTPUT portjához (USB) vagy az AUDIO IN csatlakozóhoz, miközben a hangszóró egy BLUETOOTH eszközhöz van csatlakoztatva BLUETOOTH kapcsolaton keresztül, a BLUETOOTH eszköz hangja nem lesz hallható a hangszóróból. Ha a BLUETOOTH eszközön lévő zenét kívánja hallgatni, húzza ki az USB eszközt és a hangkábelt.
- A Sztereó pár funkció vagy a Bulicsatlakozás funkció használata esetén a többpontos csatlakozás nem használható.

---

## Kapcsolódó témák

- [A hangszóró egyidejű csatlakoztatása 2 BLUETOOTH eszközhöz \(többpontos csatlakozás\)](#)
- [Egy eszközön lévő zene hallgatása BLUETOOTH csatlakozással](#)
- [A BLUETOOTH kapcsolat bontása \(a használat után\)](#)

Vezeték nélküli hangszóró  
ULT FIELD 7

## Csatlakozás számítógéphez BLUETOOTH kapcsolat útján (Mac)

A párosítás a vezeték nélküli BLUETOOTH eszközök adatainak kölcsönös regisztrálási eljárása.

Az első ízben történő BLUETOOTH kapcsolat létrehozásához párosítani kell egy eszközt a hangszóróval. További eszközök párosítása esetén végezze el ugyanezt az eljárást.

A párosítási információk a hangszóró kikapcsolása esetén tárolódnak a hangszóróban.

### Támogatott operációs rendszerek

macOS Monterey (12.6 verzió)

A művelet megkezdése előtt tegye a következőket.

- Helyezze a számítógépet a hangszórótól legfeljebb 1 m távolságra.
- Csatlakoztassa a hangszórót egy fali aljzathoz a mellékelt hálózati tápkábel segítségével. Vagy töltsse fel eléggé az újratölthető beépített akkumulátort.
- Készítse elő a számítógéphez mellékelt kezelési útmutatót referencia céljából.
- Csökkentse a hangerőt a számítógépen és a hangszórón, vagy állítsa le a zenelejátszást, hogy megelőzze a hangszóró által esetleg kiadott hirtelen erős hangot.
- Állítsa a számítógép hangszóróját bekapcsolt állapotba.  
Ha a számítógép hangszórójának beállítása  (néma), a BLUETOOTH hangszóró nem ad ki hangot.

– Ha a számítógép hangszórója bekapcsolt állapotban van:



#### 1 Kapcsolja be a hangszórót.

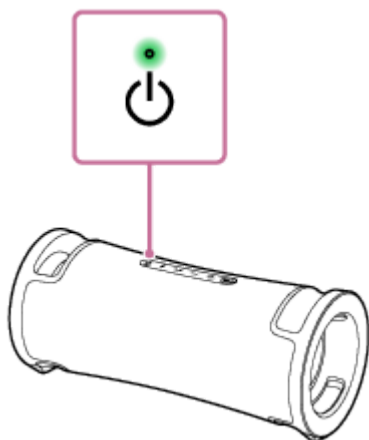

#### 2 Ellenőrizze a (BLUETOOTH) jelzőfény állapotát.

Ha a jelzőfény párosan villog

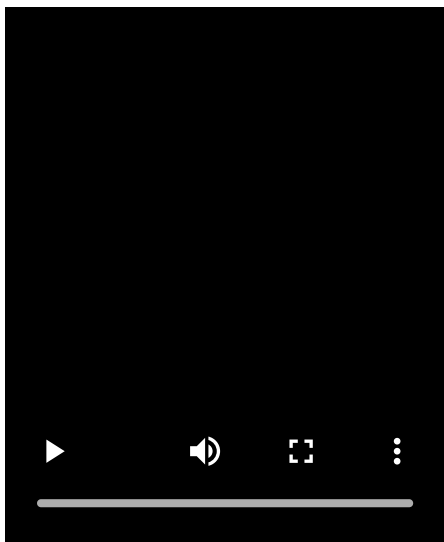

Amikor a hangszórót a vásárlást követően első ízben párosítja BLUETOOTH eszközzel vagy inicializálja a hangszórót (tehát a hangszóró nem tartalmaz információkat a párosításról), a hangszóró a bekapcsolás után automatikusan párosítási módba lép. Folytassa a **4** lépéssel.

### Ha a jelzőfény lassan villog

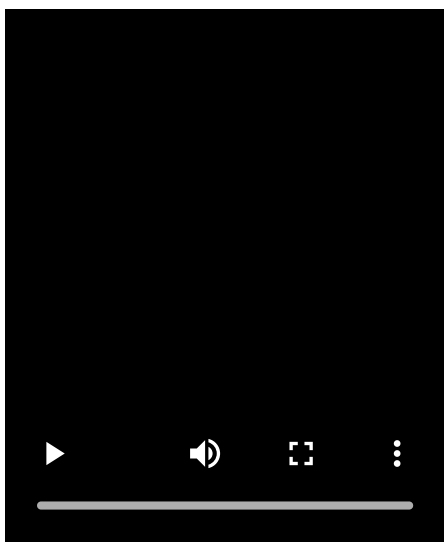

A hangszóró BLUETOOTH csatlakozást keres.

- Egy másik vagy további BLUETOOTH eszköz párosításánál (a hangszóró már tartalmaz párosítási információkat más BLUETOOTH eszközökről) folytassa a **3** lépéssel.
- Ha a hangszórót olyan BLUETOOTH eszközhöz kívánja újracsatlakoztatni, amely az előzőekben már párosítva volt a hangszóróval, folytassa a **4** lépéssel.  
A hangszóró automatikusan csatlakozik a számítógéphez, ha bekapcsolja a BLUETOOTH funkciót a számítógépen.  
A BLUETOOTH eszköztől függően, lehet, hogy a hangszóró a bekapcsolását követően azonnal kapcsolatot létesít vele. Részleteket a BLUETOOTH eszközehez mellékelt kezelési útmutatóban talál.

### Ha a jelzőfény égve marad



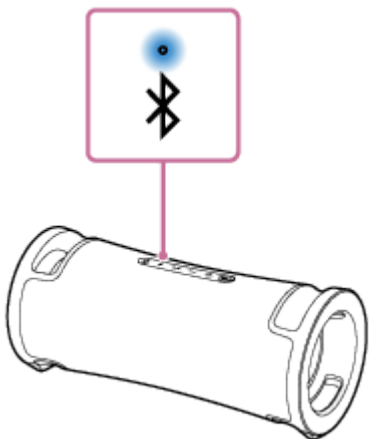

A hangszóró már csatlakozik valamelyik BLUETOOTH eszközhöz.

A hangszórót egy másik BLUETOOTH eszközhöz az alábbi módszerek valamelyikével csatlakoztathatja:

- Egy másik vagy további BLUETOOTH eszköz párosításánál (a hangszóró már tartalmaz párosítási információkat más BLUETOOTH eszközökről) folytassa a **3** lépéssel.
- Ha a hangszórót olyan BLUETOOTH eszközhöz kívánja újracsatlakoztatni, amely az előzőekben már párosítva volt a hangszóróval, folytassa a **4** lépéssel.  
A hangszóró automatikusan csatlakozik a számítógéphez, ha bekapcsolja a BLUETOOTH funkciót a számítógépen.

### **3** Nyomja meg a (BLUETOOTH) gombot.

A hangszóróból felhangzik a (Pairing (Párosítás)) hangos útmutató, és a  (BLUETOOTH) jelzőfény párosan villogni kezd (párosítási mód).

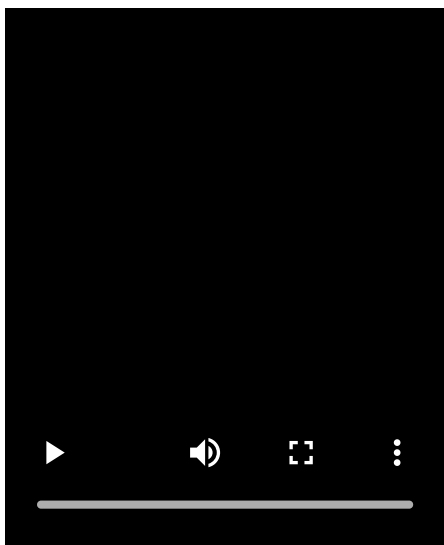

### **4** A számítógépen keresse meg a hangszórót.

1. Kattintson a [ (System Preferences)] - [Bluetooth] lehetőségre a képernyő jobb alsó sarkában lévő tálcán.

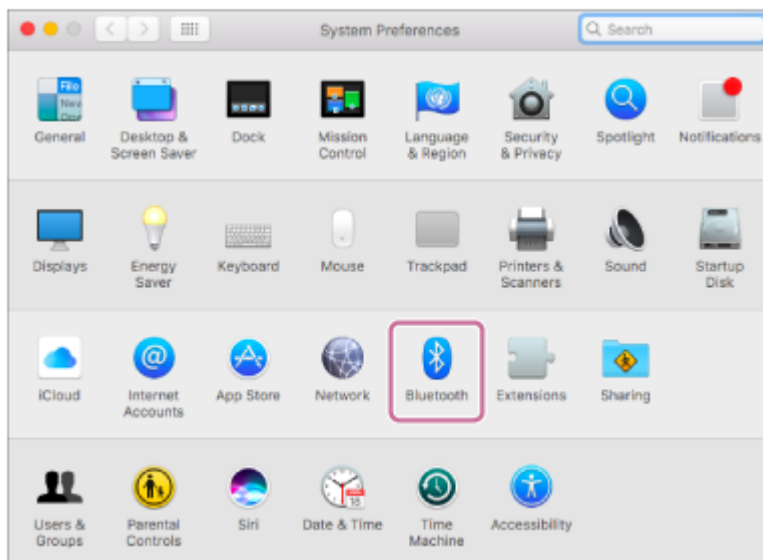

2. Válassza az [ULT FIELD 7] elemet a Bluetooth képernyőn, majd kattintson a [Pair] lehetőségre.

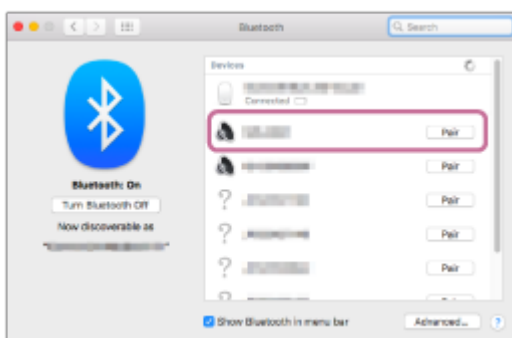

5 A képernyőn látható utasítások szerint hozzon létre BLUETOOTH kapcsolatot.

Amikor a BLUETOOTH kapcsolat létrejön, a hangszóróból felhangzik az értesítés hangjelzése, és a  (BLUETOOTH) jelzőfény villogásról tartós világításra vált.

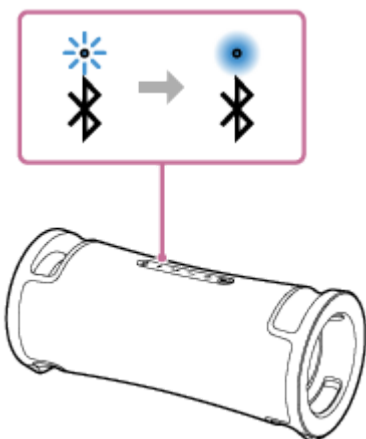

Ha a csatlakoztatási kísérlet sikertelen, ismétlje meg az eljárást a 3 lépéstől.

6 Kattintson a képernyő jobb felső sarkában lévő hangszóró ikonra, majd válassza az [ULT FIELD 7] elemet az [Output Device] listából.

A zene és egyébek lejátszását számítógépből is élvezheti.

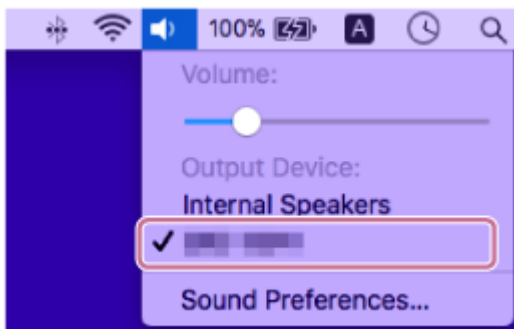

### Tipp

- A számítógépből származó fenti utasítások csak példaként szolgálnak. Részleteket a számítógépéhez mellékelt kezelési útmutatóban talál. Vegye figyelembe, hogy nem minden számítógépet tesztelték és igazolták a fenti eljárással, és az eljárás nem alkalmazható saját összeállítású számítógépekre.
- A hangszóró egyidejűleg legfeljebb 2 BLUETOOTH eszközzel párosítható. (Többpontos csatlakozás)

### Megjegyzés

- A hangszóró párosítási módja megközelítőleg 5 perc elteltével oldódik fel, és a  (BLUETOOTH) jelzőfény lassan villogni kezd. Ha azonban hangszóró nem tartalmaz párosítási információkat, például a gyári alapbeállítás esetén, a párosítási mód nem oldódik fel. Ha a párosítási mód az eljárás befejezése előtt feloldódik, ismétlje meg a 3 lépéstől.
- Miután a BLUETOOTH eszközöket párosította, nincs szükség újabb párosításra az alábbi esetek kivételével:
  - A párosítási információk törlődtek javítás stb. következtében.
  - A hangszóró már 8 eszközzel van párosítva, és további eszközzel próbálja párosítani. A hangszóró legfeljebb 8 eszközzel párosítható. Ha 8 párosított eszköz után egy új eszközt párosít, az új eszköz párosítási információi felváltják a BLUETOOTH csatlakozással legrégebben párosított eszköz információit.
  - A hangszóró párosítási információit törölték a BLUETOOTH eszközről.
  - A hangszóró inicializálódik. Az összes párosítási információ törlődik. A hangszóró inicializálása után lehet, hogy nem fog tudni csatlakozni a számítógépéhez. Ez esetben törölje a hangszóró párosítási információit a számítógépben, majd végezze el a párosítási műveletet újra.
- A hangszóró több eszközzel is párosítható, de egyszerre csak egy párosított eszközből játszhat le zenét.
- A hangszóró jelszava „0000”. Ha a „0000” kódtól eltérő jelszót állít be a BLUETOOTH eszközön, a hangszóróval nem végezhető párosítás.
- Ha egy USB eszköz vagy egy hangkábel van csatlakoztatva a hangszóró PLAY/CHARGE OUTPUT portjához (USB) vagy az AUDIO IN csatlakozóhoz, miközben a hangszóró egy BLUETOOTH eszközhöz van csatlakoztatva BLUETOOTH kapcsolaton keresztül, a BLUETOOTH eszköz hangja nem lesz hallható a hangszóróból. Ha a BLUETOOTH eszközön lévő zenét kívánja hallgatni, húzza ki az USB eszközt és a hangkábelt.
- A Sztereó pár funkció vagy a Bulicsatlakozás funkció használata esetén a többpontos csatlakozás nem használható.

### Kapcsolódó témák

- [A hangszóró egyidejű csatlakoztatása 2 BLUETOOTH eszközhöz \(többpontos csatlakozás\)](#)
- [Egy eszközön lévő zene hallgatása BLUETOOTH csatlakozással](#)
- [A BLUETOOTH kapcsolat bontása \(a használat után\)](#)

Vezeték nélküli hangszóró  
ULT FIELD 7

## A hangszóró egyidejű csatlakoztatása 2 BLUETOOTH eszközhöz (többpontos csatlakozás)

Ha a hangszórót egyidejűleg 2 BLUETOOTH eszközhöz csatlakoztatja BLUETOOTH csatlakozóval, a következőket teheti:

- A zenelejátszás forrásának átváltása a 2 eszköz között  
A zenelejátszás forrását átválthatja az egyik eszközről a másikra, a BLUETOOTH kapcsolat ismételt létrehozása nélkül.

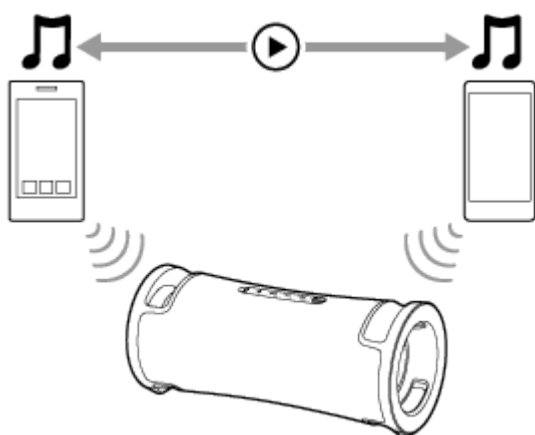

## A hangszóró egyidejű csatlakoztatása 2 eszközhöz BLUETOOTH csatlakozóval

- 1 **Ha USB eszköz csatlakozik a PLAY/CHARGE OUTPUT porthoz (USB), vagy hangkábel csatlakozik az AUDIO IN csatlakozóhoz, húzza ki azokat.**

Ha USB eszköz csatlakozik a PLAY/CHARGE OUTPUT porthoz (USB), vagy hangkábel csatlakozik az AUDIO IN csatlakozóhoz, egyik BLUETOOTH eszköz sem ad ki hangot.

- 2 **Csatlakoztassa a hangszórót az első BLUETOOTH eszközhöz.**

A BLUETOOTH csatlakoztatási eljárásról további részleteket az egyik alábbi, eszközére vonatkozó részben olvashat.

- [Egyszerű csatlakozás BLUETOOTH eszközökhöz BLUETOOTH kapcsolaton keresztül, a „Sony | Music Center” alkalmazás használatával](#)
- [Összepárosítás és kapcsolat BLUETOOTH eszközökkel](#)
- [Csatlakozás számítógéphez BLUETOOTH kapcsolat útján \(Windows®\)](#)
- [Csatlakozás számítógéphez BLUETOOTH kapcsolat útján \(Mac\)](#)

- 3 **Tartsa fenn a hangszóró kapcsolatát az első BLUETOOTH eszközzel, és nyomja meg a  (BLUETOOTH) gombot.**

A hangszóróból felhangzik a (Pairing (Párosítás)) hangos útmutató, és a  (BLUETOOTH) jelzőfény párosan villogni kezd (párosítási mód).

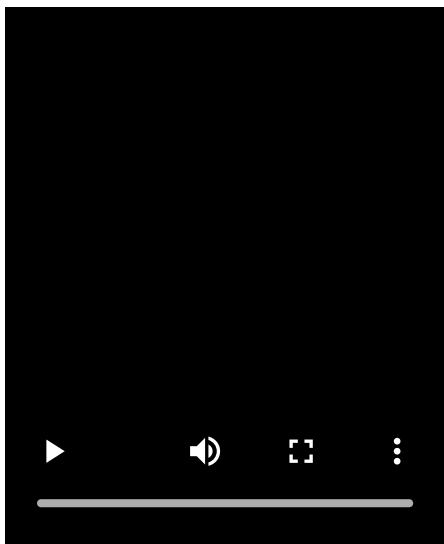

**4** A másik BLUETOOTH eszközön keresse meg a hangszórót.

**5** A képernyőn látható utasítások szerint hozzon létre BLUETOOTH kapcsolatot.

Amikor a BLUETOOTH kapcsolat létrejön, a hangszóróból felhangzik az értesítés hangjelzése, és a  (BLUETOOTH) jelzőfény villogásról tartós világításra vált.

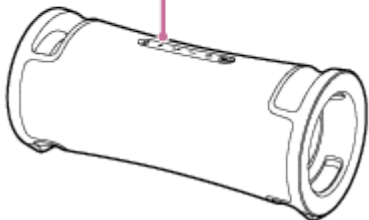
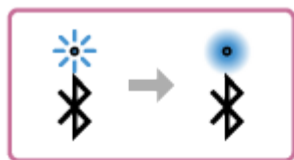

### A BLUETOOTH eszközök megváltoztatása a többpontos csatlakozásnál

Mialatt a hangszóró 2 eszközhöz csatlakozik többpontos csatlakozóval, megkísérelhet további eszközt is csatlakoztatni egy BLUETOOTH csatlakozóval.

Ha a hangszóró működésben van, és egy harmadik eszköz kísérel meg BLUETOOTH kapcsolatot létrehozni, az addigi zenelejátszáshoz használt 2 eszköz egyikének a BLUETOOTH kapcsolata fennmarad, és a másik eszköz BLUETOOTH kapcsolata megszakad. Ezután BLUETOOTH kapcsolat jön létre a hangszóró és a harmadik eszköz között.

### Zenelejátszás, miközben a hangszóró 2 eszközhöz csatlakozik többpontos csatlakozás útján

- Ha a hangszórót zenelejátszásra használja, a zene a többpontos csatlakozás azon eszközén szólal meg, amelyet az előző zenelejátszáshoz használt.
- Ha a többpontos csatlakozás másik (második) eszközéről kíván zenét lejátszani, kezdjen zenét lejátszani a másik eszköz használatával.

A környeményektől függően lehet, hogy a lejátszás második eszközön való elindítása után is hallani fogja az eredeti (első) eszközön lejátszott zenét. Ilyen esetben állítsa le a zenét az elsőn. Ezután hallgathatja a másodikon szóló zenét.

#### Tipp

- Ha a BLUETOOTH funkció aktív a BLUETOOTH eszközön, amely előzőleg a hangszóróhoz volt csatlakoztatva, a hangszóró a bekapcsolása után felveszi vele a kapcsolatot.
- A BLUETOOTH kapcsolat létrehozását, bontását és hasonló műveleteket a „Sony | Music Center” alkalmazással végezheti el.

### Megjegyzés

- A Sztereó pár funkció vagy a Bulicsatlakozás funkció használata esetén a többpontos csatlakozás nem használható.
- A BLUETOOTH eszköztől függően lehet, hogy nem fogja tudni használni a többpontos csatlakozás lehetőségét.
- A többpontos csatlakozás nem tiltható le.

---

### Kapcsolódó témák

- [Egyszerű csatlakozás BLUETOOTH eszközökhöz BLUETOOTH kapcsolaton keresztül, a „Sony | Music Center” alkalmazás használatával](#)
- [Összepárosítás és kapcsolat BLUETOOTH eszközökkel](#)
- [Csatlakozás számítógéphez BLUETOOTH kapcsolat útján \(Windows®\)](#)
- [Csatlakozás számítógéphez BLUETOOTH kapcsolat útján \(Mac\)](#)

Vezeték nélküli hangszóró  
ULT FIELD 7

## Zenehallgatás USB eszközön

A hangszóró az alábbi hangfájl formátumokat támogatja.

- MP3: fájlkiterjesztés [.mp3]
- WMA: fájlkiterjesztés [.wma]
- WAV: fájlkiterjesztés [.wav]

### 1 Csatlakoztasson egy USB eszközt a PLAY/CHARGE OUTPUT porthoz (USB).

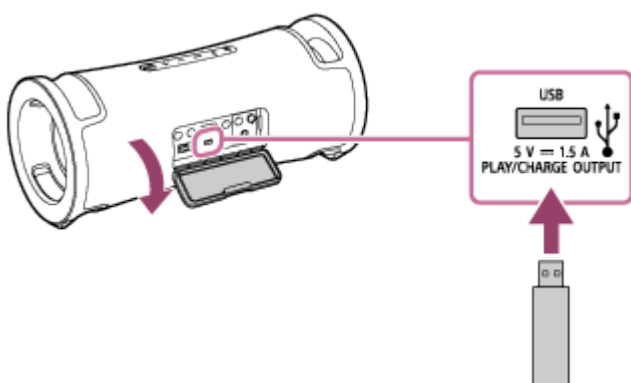

### 2 A ►► (lejátszás) gomb megnyomásával indítsa el a lejátszást.

A „Sony | Music Center” alkalmazással vezérelheti a lejátszást, vagy egyszerűen választhat zenét az USB eszközön lévő zenék listájából.

A ►► (lejátszás) gombbal az alábbi műveleteket is elvégezheti.

- A lejátszás szüneteltetése  
Amíg folyamatban van a lejátszás, nyomja meg a ►► (lejátszás) gombot. A lejátszás újraindításához nyomja meg újra a gombot.
- Ugrás a következő zeneszámra  
Amíg folyamatban van a lejátszás, nyomja meg gyorsan kétszer egymás után a ►► (lejátszás) gombot.
- Ugrás az aktuális vagy az előző zeneszám elejére  
Amíg folyamatban van a lejátszás, nyomja meg gyorsan 3-szor egymás után a ►► (lejátszás) gombot.

### 3 A hangerőt a +/- (hangerő) gombok megnyomásával szabályozhatja.

#### Megjegyzés

- Amíg a Sztereo pár vagy a Bulicsatlakozás funkciót használja, a hangszóró nem tudja megszólaltatni a PLAY/CHARGE OUTPUT porthoz (USB) csatlakoztatott USB eszközön lejátszott zenét.
- A hangszóró az alábbi esetekben nem tudja lejátszani az USB eszközben lévő hangfájlokat:
  - A csatlakoztatott USB eszközben lévő hangfájlok száma túllépi a 2 000-et.
  - A csatlakoztatott USB eszközben lévő mappák száma túllépi a 300-at, a „ROOT” mappát is ideértve.

A fenti számok a fájlok és mappák szerkezetétől függően változhatnak. A hangfájlokat tartalmazó USB eszközre ne mentsen különböző típusú fájlokat vagy szükségtelen mappákat.

- A hangszóró legfeljebb 8 szint mélységű almappákban tárolt hangfájlok lejátszására képes.
- A lejátszás átugorja a hangfájlokat nem tartalmazó mappákat.
- Ha egy támogatott kiterjesztésű fájl tényleges tartalma nem az elvárt típusú, a hangszóró a fájl lejátszása során zajokat ad ki, vagy hibásan fog működni.
- Ha USB eszköz csatlakozik a PLAY/CHARGE OUTPUT porthoz (USB), az USB porton és a BLUETOOTH eszközön keresztül érkező hangkimenetek élveznek elsőbbséget, és az AUDIO IN csatlakozóhoz csatlakoztatott eszköz hangkimenete kikapcsol. A BLUETOOTH csatlakozás állapotától függően a  (BLUETOOTH) jelzőfény kék fénnel világít vagy villog. Ez azonban nem utal hibás működésre.
- Ha a hangszóróhoz USB eszköz csatlakozik, ön továbbra is hallgathatja a BLUETOOTH csatlakozás útján csatlakoztatott BLUETOOTH eszközből vagy az AUDIO IN csatlakozóhoz csatlakoztatott eszközből kapott zenét, ha kiválasztja például a [My Library] lehetőséget a „Sony | Music Center” alkalmazásban.
- Ne használja a PLAY/CHARGE OUTPUT portot (USB) olyan helyen, ahol valószínű, hogy a hangszóróra víz fröccsen. Sem a mellékelt hálózati tápkábel, sem a kupak mögött lévő csatlakozók vagy portok (AC IN, USB, AUDIO IN, MIC) nem vízálló és nem porálló kialakításúak.

---

## Kapcsolódó témák

- [Csatlakoztatás USB eszközhöz](#)

5-056-533-51(2) Copyright 2024 Sony Corporation



Vezeték nélküli hangszóró  
ULT FIELD 7

## Egy eszközön lévő zene hallgatása BLUETOOTH csatlakozással

BLUETOOTH eszközön lévő zenét akkor hallgathat, és akkor kezelheti a hangszóróról BLUETOOTH csatlakozáson keresztül, ha az támogatja az alábbi BLUETOOTH profilokat.

### A2DP (Advanced Audio Distribution Profile)

Lehetővé teszi a minőségi hangtartalom lejátszását vezeték nélküli kapcsolattal.

### AVRCP (Audio Video Remote Control Profile)

Lehetővé teszi a hangerő szabályozását, valamint a lejátszást, szüneteltetést vagy a következő/aktuális zeneszám elejére ugrást.

A műveletek a BLUETOOTH eszköztől függően eltérhetnek. Olvassa el a BLUETOOTH eszközhöz mellékelt kezelési útmutatót is.

### Megjegyzés

- A lejátszás előtt győződjön meg arról, hogy a BLUETOOTH eszközön és a hangszórón mérsékelt hangerőszint van beállítva, hogy megelőzze a hangszóró által kiadott hirtelen erős hangot.  
A BLUETOOTH eszköztől függően lehet, hogy a hangszóró hangerőszintje nem állítható a BLUETOOTH eszközön, amíg az eszközön a lejátszás le van állítva/szünetel.

### 1 Ha USB eszköz vagy hangkábel csatlakozik a PLAY/CHARGE OUTPUT porthoz (USB) vagy az AUDIO IN csatlakozóhoz, csatlakoztassa le az eszközt vagy a kábelt.

Ha USB eszköz vagy hangkábel csatlakozik a PLAY/CHARGE OUTPUT porthoz (USB) vagy az AUDIO IN csatlakozóhoz, a BLUETOOTH eszköz nem ad ki hangot.

### 2 Csatlakoztassa a hangszórót a BLUETOOTH eszközhöz.

Amikor a BLUETOOTH kapcsolat létrejön, a hangszóróból felhangzik az értesítés hangjelzése, és a  (BLUETOOTH) jelzőfény villogásról tartós világításra vált.

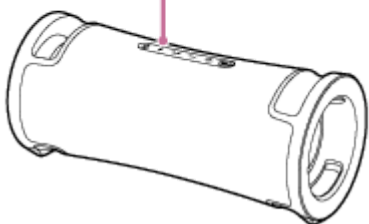
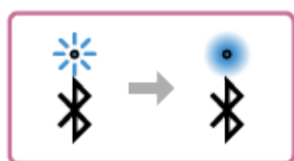

### 3 Indítsa el a lejátszást a BLUETOOTH eszközön.

### 4 Állítsa be a hangerőt a +/- (hangerő) gombok megnyomásával vagy a BLUETOOTH eszköz használatával.

Ha megnyomja a -/+ (hangerő) gombokat, vagy a BLUETOOTH eszközön változtatja a hangerőt, a  (tápellátás) jelzőfény egyszer vagy 3-szor felvillan.

A használt BLUETOOTH eszköztől függően előfordulhat, hogy a  (tápellátás) jelzőfény nem villan fel, ha a BLUETOOTH eszközön szabályozza a hangerőt.

Gyors változtatáshoz tartsa lenyomva a -/+ (hangerő) gombokat.

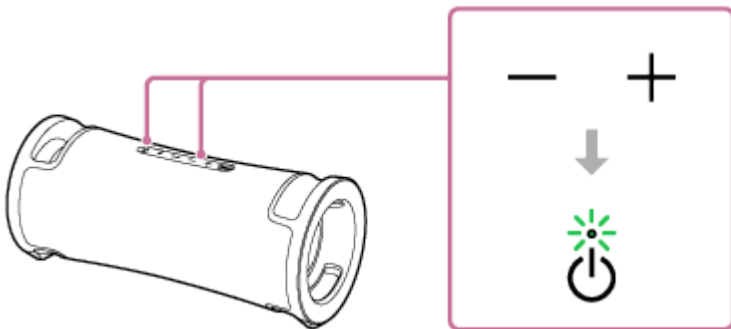

A lejátszás során az alábbi műveleteket végezheti el a  (lejátszás) gomb használatával.

### Szüneteltetés

Szüneteltetéséhez nyomja meg a lejátszás során a  (lejátszás) gombot. A szüneteltetés visszavonásához nyomja meg a gombot újra.

### Ugrás a következő zeneszám elejére

A lejátszás során nyomja meg gyorsan kétszer a  (lejátszás) gombot.



### Ugrás az aktuális vagy az előző zeneszám elejére\*

A lejátszás során nyomja meg gyorsan 3-szor a  (lejátszás) gombot.

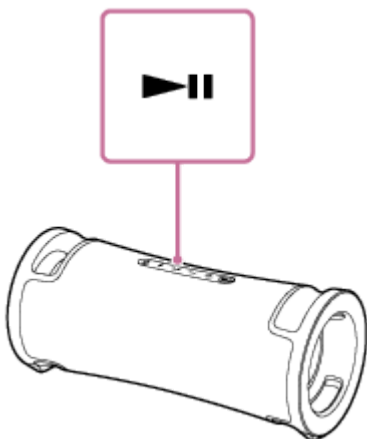
\* A műveletek a használt BLUETOOTH eszköztől függően eltérhetnek.



### Tipp

- Amíg a hangszóró a (mellékelt) hálózati tápkábel segítségével fali csatlakozójához van csatlakoztatva, a hangszóró beépített akkumulátora töltődhet akkor is, ha a hangszóró éppen zenét játszik le. Azonban a hangszóró használatától függően lehet, hogy a teljes feltöltés sok időt vesz igénybe. Ha a hangszórót az akkumulátor töltése során is használni szeretné, halkítsa le a hangszórót, vagy kapcsolja ki, és a használata előtt hagyja teljesen feltöltődni az akkumulátort.
- A hangszóró támogatja a SCMS-T módszerű tartalmak védelmét. A hangszórón hallgathatja az SCMS-T módszert támogató okostelefonból vagy mobiltelefonból kapott zenét (vagy hangot).
- Ha a hangszórón eléri a maximális vagy minimális hangerőszintet, a  (tápellátás) jelzőfény 3-szor felvillan.
- Ha lenyomva tartja a  (lejátszás) gombot kb. 5 másodpercig, a hangszóró lejátszsa a szemléltetés céljából tárolt zeneszámot. A funkció kikapcsolásához, nyomja meg újra a  (lejátszás) gombot.

## Megjegyzés

- Ha a kommunikáció gyenge, lehet, hogy a BLUETOOTH eszköz nem reagál megfelelően a hangszórón végzett műveletekre.
- Ha egy BLUETOOTH eszközön zenelejátszás van folyamatban, ne csatlakoztasson eszközt a PLAY/CHARGE OUTPUT porthoz (USB) vagy az AUDIO IN csatlakozóhoz. Ha a PLAY/CHARGE OUTPUT porthoz (USB) vagy az AUDIO IN csatlakozóhoz eszközt csatlakoztat, a hangszóró automatikusan USB vagy AUDIO IN módba kerül, és egyik BLUETOOTH eszköz sem játszik le zenét.
- Ha eszköz csatlakozik a hangszóró PLAY/CHARGE OUTPUT portjához (USB) vagy AUDIO IN csatlakozójához, ön továbbra is hallgathatja a BLUETOOTH csatlakozás útján csatlakoztatott BLUETOOTH eszközből kapott zenét, ha kiválasztja például a [My Library] lehetőséget a „Sony | Music Center” alkalmazásban.
- Ha magas hőmérsékletű helyen használja, a hangerő csökkenhet a beépített akkumulátor védelme érdekében.
- Ha a beépített akkumulátor töltése gyengül, a maximális kimeneti teljesítmény alacsonyabb lesz.
- A BLUETOOTH eszköztől függően lehet, hogy szabályozni kell a hangerőt, vagy a csatlakoztatott eszközön változtatni kell a hangkimenet beállítását.
- A hangszóróhoz csatlakoztatott BLUETOOTH eszköztől, a kommunikációs környezettől vagy a használat körülményeitől függően zavar vagy a hang akadozása léphet fel.

---

## Kapcsolódó témák

- [A BLUETOOTH kapcsolat bontása \(a használat után\)](#)
- [A hangszóró feltöltése](#)

Vezeték nélküli hangszóró  
ULT FIELD 7

## A BLUETOOTH-kapcsolaton keresztüli zenelejátszás minőségének kiválasztása (kodek)

A hangszórón a BLUETOOTH kapcsolat minőségeként a „Prioritás a hangminőség” és a „Prioritás a stabil kapcsolat” beállítások állnak rendelkezésre. A „Prioritás a hangminőség” beállítás a jó hangminőség érdekében nem csak az SBC, de az AAC és az LDAC kodekkel való kompatibilitást is biztosítja, míg a „Prioritás a stabil kapcsolat” beállítás stabilabb BLUETOOTH csatlakozás útján történő zenelejátszást biztosít. A vásárlás időpontjában a „Prioritás a hangminőség” funkció van kiválasztva.

- Prioritás a hangminőség (alapértelmezett beállítás): Automatikusan kiválasztja az optimális kodeket az AAC, LDAC és az SBC lehetőségek közül.
- Prioritás a stabil kapcsolat: Az SBC lehetőség van kiválasztva.





### 1 Kapcsolja be a hangszórót.

A hangszóróból felhangzik az értesítés hangjelzés, és a  (BLUETOOTH) jelzőfény villogni kezd\* kék színben.

\* Ha olyan BLUETOOTH eszköz van a közelben, amely előzőleg a hangszóróhoz volt csatlakoztatva, lehet, hogy a hangszóró automatikusan felveszi az eszközzel a kapcsolatot. Ilyen esetben a  (BLUETOOTH) jelzőfény kék fényel világítani kezd.

### 2 Változtassa meg a BLUETOOTH kapcsolat minőségét.

#### A hangszóró gombjainak használata esetén

1. Tartsa egyidejűleg lenyomva a  (lejátszás) gombot és a  (BLUETOOTH) gombot mintegy 2 másodpercig. Ha a beállítást „Prioritás a stabil kapcsolat” módra változtatja, a  (tápellátás) jelzőfény 3-szor felvillan zöld fényel.  
Ha a beállítást „Prioritás a hangminőség” módra változtatja, a  (tápellátás) jelzőfény kétszer felvillan zöld fényel.  
Ha a hangszóró BLUETOOTH eszközökhöz csatlakozik, az összes kapcsolat automatikusan bomlik, majd újra létrejön, és érvénybe lép a beállítás.

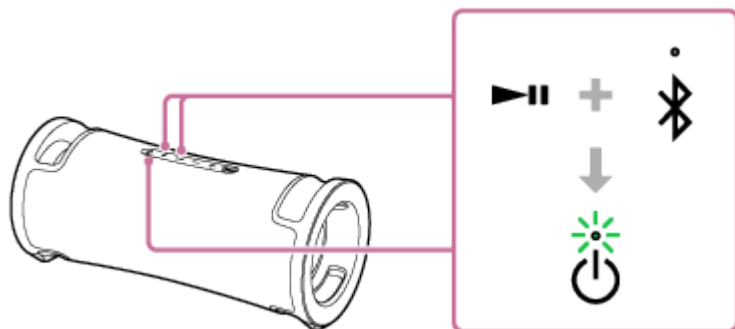

#### A „Sony | Music Center” használata esetén

1. Párosítsa a hangszórót egy BLUETOOTH eszközzel, például egy okostelefonnal. Amikor létrehozza a BLUETOOTH kapcsolatot, a hangszóróból felhangzik az értesítés hangjelzése.
2. Az alkalmazás elindításához koppintson a [Music Center] elemre az okostelefonban, stb.



Music Center

3. Koppintson az [ULT FIELD 7] elemre.
4. Koppintson a [Settings] - [Sound] - [Bluetooth Connection Quality] lehetőségre, majd válassza a [Priority on Sound Quality] vagy [Priority on Stable Connection] elemet.  
A BLUETOOTH eszközökkel való összes kapcsolat automatikusan bomlik, majd újra létrejön, és érvénybe lép a beállítás.

### Tipp

- A Sztereó pár funkció vagy a Bulicsatlakozás funkció használata során automatikusan az SBC kodek kerül beállításra.

### Megjegyzés

- Ha a „Prioritás a hangminőség” beállítás van kiválasztva, a BLUETOOTH eszköz beállításától és a környező feltételektől függően zaj keletkezhet vagy a hang akadozhat. Ilyen esetben állítsa a BLUETOOTH kapcsolat minőségét „Prioritás a stabil kapcsolat” beállításra.

---

### Kapcsolódó témák

- [A BLUETOOTH készenléti funkció \(automatikus bekapcsolás\) használata](#)
- [Mire használható a „Sony | Music Center”](#)
- [Támogatott kodekek](#)

Vezeték nélküli hangszóró  
ULT FIELD 7

## Támogatott kodekek

---

A kodek egy hangkódoló algoritmus, amelyet hang BLUETOOTH kapcsolat útján történő vezeték nélküli átviteléhez használnak.

A hangszóró az alábbi 3 kodeket támogatja A2DP kapcsolat útján történő zenelejátszáshoz: SBC, AAC és LDAC™.

- SBC

Ez a Subband Codec rövidítése.

Az SBC a BLUETOOTH eszközök által használt standard hangkódolási technológia.

Minden BLUETOOTH eszköz támogatja az SBC kodeket.

- AAC

Ez az Advanced Audio Coding rövidítése.

Az AAC kodeket általában Apple termékek, például iPhone eszközök használják, amelyek jobb hangminőséget képesek nyújtani, mint az SBC.

- LDAC

Az LDAC a Sony által kifejlesztett hangkódolási technológia, amely lehetővé teszi a High-Resolution (Hi-Res) Audio tartalom átvitelét akár BLUETOOTH kapcsolaton keresztül is.

Más BLUETOOTH-kompatibilis kódolási technológiáktól (pl. SBC) eltérően működése során nem konvertálja alacsonyabb szintre a High-Resolution Audio hangtartalmat\*<sup>1</sup>.

A többi technológiához viszonyítva megközelítőleg 3-szoros mennyiségű adat\*<sup>2</sup> átvitelét teszi lehetővé BLUETOOTH vezeték nélküli hálózaton keresztül, a hatékony kódolásnak és az optimalizált csomagkészítésnek köszönhetően példátlan hangminőség mellett.

\*<sup>1</sup> Kivéve a DSD formátumú tartalmakat.

\*<sup>2</sup> Az SBC technológiához viszonyítva 990 kb/s (96/48 kHz) vagy 909 kb/s (88,2/44,1 kHz) bitsebesség kiválasztása esetén.

Ha egy csatlakoztatott eszköz a fenti kodekek valamelyikével készült zenét küld, a hangszóró automatikusan az adott kodekre vált, és a zenét azzal a kodekkel játssza le.

Ha a csatlakoztatott eszköz az SBC-nél magasabb hangminőségű kodeket támogat, lehet, hogy előre be fog kellene állítania az eszközt, hogy élvezhesse a támogatott kodekekkel készült zenét.

A kodek beállításával kapcsolatban olvassa el az eszközhöz mellékelt kezelési útmutatót.

---

## Kapcsolódó témák

- [A BLUETOOTH-kapcsolaton keresztüli zenelejátszás minőségének kiválasztása \(kodek\)](#)

Vezeték nélküli hangszóró  
ULT FIELD 7

## A BLUETOOTH kapcsolat bontása (a használat után)

Miután befejezte a zene lejátszását a BLUETOOTH eszközön, az alábbi műveletek valamelyikével bontsa a BLUETOOTH csatlakozást.

Ha a BLUETOOTH kapcsolat megszakad, a hangszóróból felhangzik az értesítés hangjelzése.

- Kapcsolja ki a BLUETOOTH eszköz BLUETOOTH funkcióját.  
Részleteket az eszközhöz mellékelt kezelési útmutatóban talál.
- Kapcsolja ki a BLUETOOTH eszközt.
- Kapcsolja ki a hangszórót.

### Tipp

- Ha a Sztereo pár funkció használata során kikapcsol egy hangszórót, a másik hangszóró automatikusan kikapcsol. A köztük lévő BLUETOOTH kapcsolat megszakad.
- Miután befejezte a zene lejátszását, a BLUETOOTH kapcsolat a BLUETOOTH eszköztől függően automatikusan megszakadhat.

### Kapcsolódó témák

- [Kikapcsolás](#)
- [Mire használható a „Sony | Music Center”](#)
- [Automatikus készenléti \(energiatakarékosági\) funkció](#)

Vezeték nélküli hangszóró  
ULT FIELD 7

## A BLUETOOTH funkció be- vagy kikapcsolása



Ha a hangszóró BLUETOOTH funkciója be van kapcsolva, egy párosított BLUETOOTH eszközzel kapcsolódhat a hangszóróhoz.

A vásárlás időpontjában ez a beállítás be van kapcsolva.

### 1 Tartsa lenyomva a – (hangerő) gombot és a (BLUETOOTH) gombot mintegy 5 másodpercig.

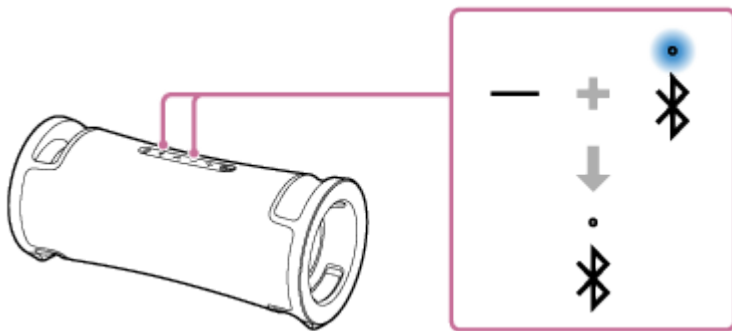
A  (BLUETOOTH) jelzőfény kialszik, és a BLUETOOTH funkció kikapcsol.



Ha újra egyidejűleg lenyomva tartja a hangszóró – (hangerő) gombját és a  (BLUETOOTH) gombját körülbelül 5 másodpercig, a  (BLUETOOTH) jelzőfény villogni kezd, és a BLUETOOTH funkció bekapcsol.

### Tipp

- Amikor a hangszóró BLUETOOTH funkciója bekapcsol, újra kapcsolatot létesít az előzőleg BLUETOOTH kapcsolattal csatlakoztatott eszközzel, ha az eszköz BLUETOOTH funkciója aktív maradt.

### Megjegyzés

- Ha kikapcsolja a BLUETOOTH funkciót, nem végezheti el az alábbi műveleteket:
  - Párosítás és kapcsolat egy BLUETOOTH eszközzel.
  - A „Sony | Music Center” használata.



Vezeték nélküli hangszóró  
ULT FIELD 7

## Hordozható hangeszközön stb. lévő zene hallgatása vezetékes csatlakoztatáson keresztül

A hangszórót úgy használhatja, ha hordozható hangeszközt stb. csatlakoztat hozzá (kereskedelmi forgalomban kapható) hangkábel segítségével.

### Megjegyzés

- Mielőtt kapcsolatot létesít a hangszóró és a hordozható hangeszköz között, halkítsa le a hangszóró és eszköz hangerejét, hogy megelőzze a hangszóró által esetleg kiadott hirtelen erős hangot.

#### 1 Ha USB eszköz csatlakozik a PLAY/CHARGE OUTPUT porthoz (USB), válassza le az eszközt.

Ha USB eszköz csatlakozik a PLAY/CHARGE OUTPUT porthoz (USB), akkor az AUDIO IN csatlakozóhoz csatlakoztatott eszköz zenéje nem hallható.

#### 2 Csatlakoztasson egy eszközt az AUDIO IN csatlakozóhoz egy (kereskedelmi forgalomban kapható) hangkábel segítségével.

A csatlakoztatáshoz használjon mindkét végén (ellenállás nélküli) sztereó minicsatlakozóval\* ellátott hangkábelt.

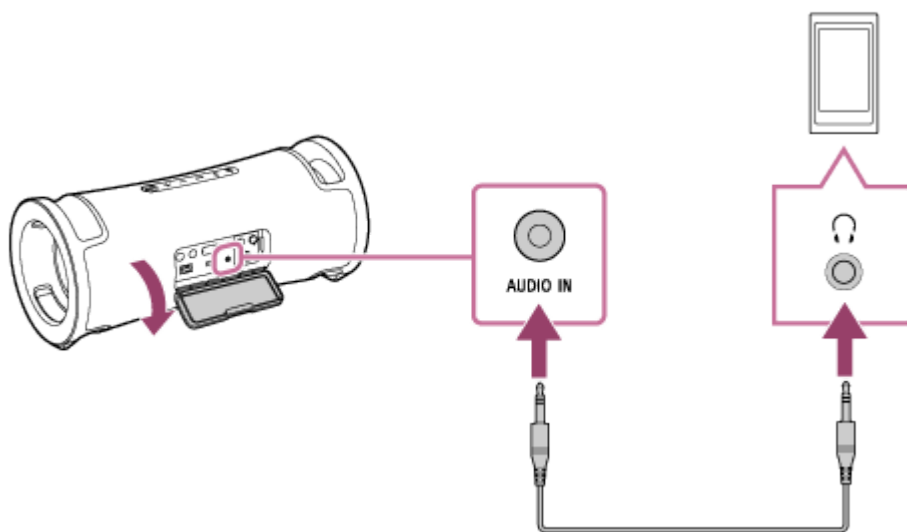

\* Ha jelentős ellenállású (sztereó minicsatlakozókkal ellátott) hangkábelt használ, a hang gyengülhet. Ezért mindig használjon ellenállás nélküli (sztereó minicsatlakozókkal ellátott) hangkábelt.

#### 3 Kapcsolja be a hangszórót.

A hangszóróból felhangzik az értesítés hangjelzése és a  (tápellátás) jelzőfény zölden világítani kezd.

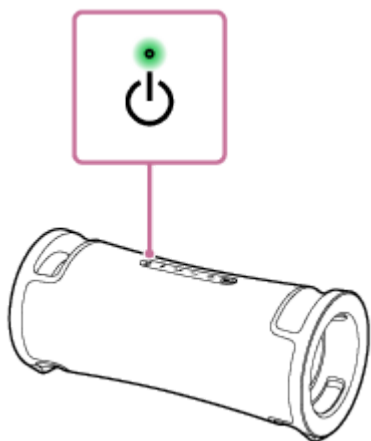

**4** Kapcsolja be, és kezdje meg a lejátszást a csatlakoztatott eszközön.

**5** Állítsa a hangerőt mérsékelt szintre a csatlakoztatott eszközön.

Ha a hangerőt a csatlakoztatott hordozható hangeszköz segítségével szabályozza, a  (tápellátás) jelzőfény nem fog villogni.

**6** A hangerőt a **-/+ (hangerő) gombok megnyomásával szabályozhatja.**

Ha a hangerőt a **-/+ (hangerő) gombok** segítségével szabályozza, a  (tápellátás) jelzőfény egyszer vagy 3-szor felvillan.

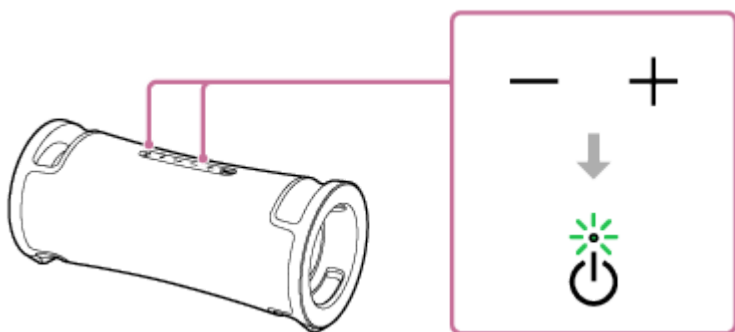

### Tipp

- Ha nem hallja a hangot, növelje a hangerőt a csatlakoztatott eszközön.

### Megjegyzés

- Ha hangkábel csatlakozik az AUDIO IN csatlakozóhoz, az AUDIO IN csatlakozón keresztül érkező hangkimenet élvez elsőbbséget, és kikapcsolja a BLUETOOTH eszköz hangkimenetét. A BLUETOOTH csatlakozás állapotától függően a  (BLUETOOTH) jelzőfény kék fényel világít vagy villog. Ez azonban nem utal hibás működésre.
- Ha a hangszórhoz hangkábel csatlakozik, ön továbbra is hallgathatja a BLUETOOTH csatlakozás útján csatlakoztatott BLUETOOTH eszközökből kapott zenét, ha kiválasztja például a [My Library] lehetőséget a „Sony | Music Center” alkalmazásban.
- Amíg a Sztereó pár vagy a Bulicsatlakozás funkciót használja, a hangszóró nem tud zenét lejátszani az AUDIO IN csatlakozóhoz hangkábelrel csatlakoztatott eszközön.
- Amíg a hangszóró AUDIO IN módban van, a „Sony | Music Center” segítségével is beállíthatja a Sztereó pár vagy a Bulicsatlakozás funkcióhoz. A beállítás befejezése után azonban a hangszóró automatikusan BLUETOOTH módba lép.
- Ha hordozható hangeszközt csatlakoztat az AUDIO IN csatlakozóhoz, és zenét játszik le, nem használhatja a hangszóró gombjait olyan műveletek végzésére, mint a szüneteltetés, ugrás a következő zeneszám elejére, vagy ugrás az aktuális zeneszám elejére.

- Ne használja az AUDIO IN csatlakozót olyan helyen, ahol valószínű, hogy a hangszóróra víz fröccsen. Sem a mellékelt hálózati tápkábel, sem a kupak mögött lévő csatlakozók vagy portok (AC IN, USB, AUDIO IN, MIC) nem vízálló és nem porálló kialakításúak.
- Miután kihúzta a hangkábel a hangszóróból, mindig csukja be teljesen a kupakot. A kupaknak nagyon fontos szerepe van a víz- és porállóság megtartásában.

---

## Kapcsolódó témák

- [Automatikus készenléti \(energiatakarékosági\) funkció](#)

5-056-533-51(2) Copyright 2024 Sony Corporation

Vezeték nélküli hangszóró  
ULT FIELD 7

## A hangeffektusok váltása

A hangszórón élvezheti a hangeffektusok váltogatását is.

### Élvezze a továbbfejlesztett mély basszus hangzást (ULT gomb)

Az alábbi eljárások bármelyikével beállíthatja. A vásárlás időpontjában az ULT POWER SOUND mód be van kapcsolva.

- Nyomja meg a ULT gombot.  
Az ULT gomb minden megnyomásakor a beállítás ULT1-ről ULT2-re és kikapcsolásra vált.  
Minden egyes alkalommal, amikor megváltoztatja a beállítást, a hangszóróból felhangzik az értesítés hangjelzése, és kigyullad vagy kialszik az ULT gomb.

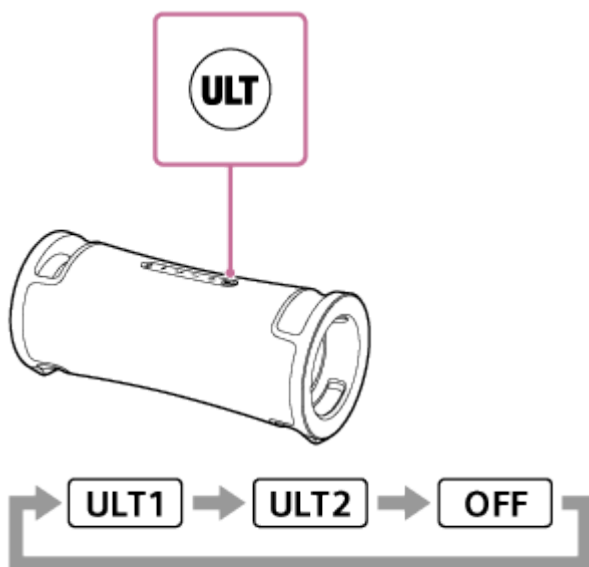

ULT1: Kiemeli a mély basszus hangzást.

ULT2: Még az ULT1-nél is jobban kiemeli az energia érzését.

Ki: Kikapcsolja az ULT POWER SOUND beállítást.

- A „Sony | Music Center” használata.  
A „Sony | Music Center” alkalmazásban koppintson a [ULT FIELD 7] - [Settings] - [Sound] - [Sound Effect] lehetőségre, majd válassza ki az [OFF], [ULT1] vagy [ULT2] beállítást.

#### Tipp

- Az alapértelmezett beállítás (ULT1 vagy ULT2) az országtól vagy régiótól függően eltérhet.
- Az értesítési hangjelzés be- és kikapcsolásához mintegy 2 másodpercig tartsa lenyomva a hangszórón az ULT gombot és a – (hangerő) gombot.  
Amikor az értesítési hangjelzés kikapcsol, a 🔌 (tápellátás) jelzőfény zöld fénnel 3-szor felvillan.  
Amikor az értesítési hangjelzés bekapcsol, a 🔌 (tápellátás) jelzőfény zöld fénnel kétszer felvillan.

### A hangszínszabályozó beállításának egyéni szabályozása (CUSTOM)

A „Sony | Music Center” alkalmazásban koppintson az [ULT FIELD 7] - [Settings] - [Sound] - [Sound Effect] - [CUSTOM] elemre.

Koppintson a [Custom EQ] elemre, majd szabályozza a hangszínszabályozót tetszése szerint.

## Automatikus beállítás a környezetnek megfelelő optimális hangzásra (hangtér-optimalizálás)

Ez a szabadalmaztatott mikrofonérzékelő technológia zenelejátszás közben észleli a hangszóró körüli hangokat, és automatikusan végrehajtja a hang optimalizálásához szükséges beállításokat. A vásárlás időpontjában a hangtér-optimalizálás be van kapcsolva.

### A hangtér-optimalizálás bekapcsolása

A „Sony | Music Center” alkalmazásban koppintson a [ULT FIELD 7] - [Settings] - [Sound] - [Sound Field Optimization] lehetőségre, majd kapcsolja be a beállítást.

#### Megjegyzés

- Néhány esetben a külső zaj megakadályozhatja a hang optimalizálását.
- A Sztereó pár funkció vagy a Bulicsatlakozás funkció használatakor a hangtér-optimalizálás funkció ki van kapcsolva.

Vezeték nélküli hangszóró  
ULT FIELD 7

## Vezeték nélküli zenehallgatás 2 hangszóróval (Sztereo pár funkció)

A Sztereo pár funkció használatához 2 ULT FIELD 7 hangszóró szükséges. 2 hangszóró BLUETOOTH-hoz való csatlakoztatásával nagyobb hangerővel élvezheti a hangot.

2 BLUETOOTH-kapcsolattal csatlakoztatott hangszóró sztereoóban játssza le a hangot, miközben a (jobb oldali) 1 hangszóró a jobb csatorna hangját, a másik (bal oldali) hangszóró a bal csatorna hangját játssza.

A hangszóró használata előtt ügyeljen az alábbiakra:

- A funkcióhoz való csatlakozáshoz frissítse az előtelepített szoftvert a legfrissebb verzióra minden egyes hangszórón. (A frissítési eljárásról további részleteket [Az előtelepített szoftver frissítése](#) című részben olvashat.)
- A hangszórók Sztereo pár funkciójának beállításakor győződjön meg róla, hogy a funkcióval csatlakoztatni kívánt 2 hangszóró legfeljebb 1 m távolságra legyen egymástól. Ha zenelejátszás van folyamatban, állítsa le.
- Zene lejátszásakor győződjön meg róla, hogy a funkcióval csatlakoztatni kívánt összes eszköz légvonalban 30 m távolságban legyen egymástól.  
A kommunikáció maximális hatótávolsága csökkenhet az alábbi körülmények között.
  - A hangszóró és a BLUETOOTH eszköz között valamilyen akadály, például személy, fém vagy fal helyezkedik el.
  - A hangszóró közelében működésben lévő vezeték nélküli LAN eszköz található.
  - A hangszóró közelében működésben lévő mikrohullámú sütő található.
  - A hangszóró közelében működésben lévő, elektromágneses sugárzást kibocsátó eszköz található.

### 1 A hangszóró Sztereo pár funkcióhoz való beállításához használja a „Sony | Music Center”-t.

A „Sony | Music Center” alkalmazásról további tudnivalókat az alábbi URL-címen találhat:  
<https://www.sony.net/smcqa/>

## A Sztereo pár funkció kikapcsolása

A „Sony | Music Center” használata.

### Tipp

- A Sztereo pár funkció használata automatikusan az SBC kodekre vált.
- A hangszórók kikapcsolása nem kapcsolja ki a Sztereo pár funkciót. Ha újra bekapcsolja valamelyik hangszórót, az megkísérel kapcsolatot létesíteni a Sztereo pár funkcióhoz. Ha használni kívánja a Sztereo pár funkciót, kapcsolja be a másik hangszórót 1 percen belül. Azonban amíg a BLUETOOTH készenléti funkció mindkét hangszórón aktív\*, bármelyik hangszóró bekapcsolása automatikusan bekapcsolja a másikat is, és a hangszórók között kapcsolatot létesít a Sztereo pár funkcióhoz.

\* A BLUETOOTH készenléti funkció csak akkor aktiválódik, ha a hangszóró fali csatlakozóaljzathoz csatlakozik a mellékelt hálózati tápkábel segítségével.

### Megjegyzés

- Amíg a Sztereo pár funkciót használja, a hangszóró nem tudja lejátszani a PLAY/CHARGE OUTPUT porthoz (USB) csatlakoztatott USB eszközön vagy az AUDIO IN csatlakozóhoz hangkábelrel csatlakoztatott eszközön keresztül továbbított zenét.
- Amíg a hangszóró AUDIO IN vagy USB módban van, a „Sony | Music Center” segítségével is beállíthatja a Sztereo pár funkcióhoz. A beállítás befejezése után azonban a hangszóró automatikusan BLUETOOTH módba lép.

- A Sztereó pár funkció deaktiválása nincs hatással a létrejött BLUETOOTH-kapcsolatra, és a hangszóró BLUETOOTH módban marad.
- A hangszórón és a hozzá csatlakoztatott BLUETOOTH eszközön csökkentse a hangerőt, vagy állítsa le a BLUETOOTH eszközön a lejátszást, mielőtt kapcsolatot létesít a BLUETOOTH eszközzel, hogy megelőzze a hangszóró által esetleg kiadott hirtelen erős hangot.

---

---

### Kapcsolódó témák

- [A BLUETOOTH készenléti funkció \(automatikus bekapcsolás\) használata](#)
- [A „Sony | Music Center” telepítése](#)
- [Az előtelepített szoftver frissítése](#)

5-056-533-51(2) Copyright 2024 Sony Corporation

Vezeték nélküli hangszóró  
ULT FIELD 7

## A vezeték nélküli lejátszás használata több hangszóróval (Bulicsatlakozás funkció)

Több Bulicsatlakozás funkcióval kompatibilis hangszórót (legfeljebb 100 hangszórót) csatlakoztathat BLUETOOTH csatlakozás útján, és élvezheti a zenelejátszást.

A vezeték nélküli Bulilánc funkcióval kompatibilis eszközök nem állnak rendelkezésre a csatlakozáshoz.

### A Bulicsatlakozás funkcióval kompatibilis eszközök \*

LSPX-S3, SRS-XP700, SRS-XP500, SRS-XG500, SRS-XG300, SRS-XB43, SRS-XB33, SRS-XB23, SRS-XE300, SRS-XE200, SRS-XV900, SRS-XV800, SRS-XV500, SRS-ULT70, SRS-ULT1000

\* A vásárlás országától vagy a térségtől függően lehet, hogy egyes kompatibilis eszközök nem kaphatók.

A hangszóró használata előtt ügyeljen az alábbiakra:

- A funkcióhoz való csatlakozáshoz frissítse az előtelepített szoftvert a legfrissebb verzióra minden egyes hangszórón. (A frissítési eljárásról további részleteket [Az előtelepített szoftver frissítése](#) című részben olvashat.)
- Amikor beállítja a hangszórókat a Bulicsatlakozás funkcióhoz, ügyeljen arra, hogy a funkcióhoz csatlakoztatni kívánt összes hangszóró legfeljebb 1 m távolságra legyen. Ha zenelejátszás van folyamatban, állítsa le.

- Zene lejátszásakor győződjön meg róla, hogy a funkcióval csatlakoztatni kívánt összes eszköz légvonalban 30 m távolságban legyen egymástól.

A kommunikáció maximális hatótávolsága csökkenhet az alábbi körülmények között.

- A hangszóró és a BLUETOOTH eszköz között valamilyen akadály, például személy, fém vagy fal helyezkedik el.
- A hangszóró közelében működésben lévő vezeték nélküli LAN eszköz található.
- A hangszóró közelében működésben lévő mikrohullámú sütő található.
- A hangszóró közelében működésben lévő, elektromágneses sugárzást kibocsátó eszköz található.

### 1 A hangszóró beállítása a Bulicsatlakozás funkcióhoz a „Sony | Music Center” használatával.

A „Sony | Music Center” alkalmazásról további tudnivalókat az alábbi URL-címen találhat:

<https://www.sony.net/smcqa/>

### 2 Indítsa el a lejátszást a BLUETOOTH eszközön, és állítsa a hangerőt mérsékelt szintre.

Az összes hangszóró ugyanazt a zenét játssza.

Amikor a BLUETOOTH eszközön vagy az eszközhöz csatlakoztatott (elsőként beállított) hangszórón szabályozza a hangerőt, a többi hangszóró hangereje is automatikusan beállítódik. A többi, (másodikként vagy később beállított) hangszóró esetében egyénileg is beállíthatja a hangerőt.

## A csatlakoztatott BLUETOOTH eszköz vagy hangszóró megváltoztatása vagy a Bulicsatlakozás funkció befejezése

Előzőleg állítsa le a zenelejátszást.

### Tipp

- A hangszórón a fények és az ULT gomb az elsőnek beállított hangszóró modelljétől függően különböző módon világítanak.
- A Bulicsatlakozás funkció használata során automatikusan az SBC kodek kerül beállításra.



## Megjegyzés

- Amíg a Bulicsatlakozás funkciót használja, a hangszóró nem tudja megszólaltatni a PLAY/CHARGE OUTPUT porthoz (USB) csatlakoztatott USB eszközön vagy a hangkábelrel az AUDIO IN csatlakozóhoz csatlakoztatott eszközön lejátszott zenét.
- Amíg a hangszóró AUDIO IN vagy USB módban van, a „Sony | Music Center” segítségével is beállíthatja a Bulicsatlakozás funkcióhoz. A beállítás befejezése után azonban a hangszóró automatikusan BLUETOOTH módba lép.
- A Bulicsatlakozás funkció deaktiválása nincs hatással a létrejött BLUETOOTH-kapcsolatra, és a hangszóró BLUETOOTH módban marad.
- Ha a Bulicsatlakozás funkció használatával filmet néz, a hang a képhez viszonyítva időben eltolódhat.

---

## Kapcsolódó témák

- [A „Sony | Music Center” telepítése](#)
- [Az előtelepített szoftver frissítése](#)

5-056-533-51(2) Copyright 2024 Sony Corporation

Vezeték nélküli hangszóró  
ULT FIELD 7

## Külső mikrofon használata

A saját hangját a hangszóróba vezetheti, ha egy normál dugóval (Φ 6,3 mm) ellátott, (kereskedelmi forgalomban kapható) dinamikus mikrofont csatlakoztat.

- 1 A MIC és GUITAR szint gombot MIN állásba forgatva csökkentse a mikrofon hangerőszintjét.**

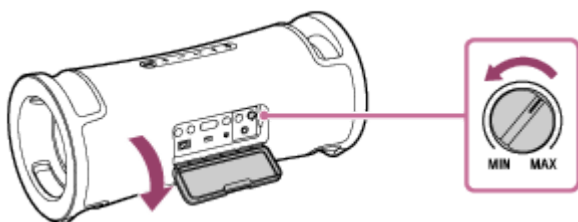

- 2 Csatlakoztasson egy külső mikrofont a MIC/GUITAR csatlakozóhoz.**

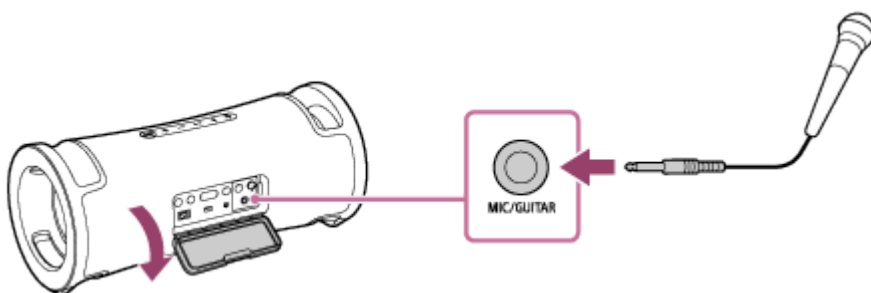

- 3 A MIC és GUITAR szint gombok segítségével szabályozza a hangerőt.**

- 4 Beszéljen vagy énekeljen a csatlakoztatott mikrofonba.**

A hangszóró hátlapján, a kupak mögött lévő gombokkal az alábbi műveleteket is elvégezheti.

### Hangnemvezérlés

Megváltoztathatja az énekelt dal hangnemét.

A KEY CONTROL **b** (b-jel) gomb/ **#** (kereszt) gomb megnyomásával alakítsa a hangnemet a hangterjedelméhez.

### Mikrofon visszhang

Amikor a mikrofonba énekel, visszhang effektust alkalmazhat a hangjára.

Az ECHO gomb többszöri megnyomásával szabályozza a visszhang effektust.

### Megjegyzés

- Ha a Bulicsatlakozás vagy a Sztereó pár funkciót használja, a mikrofonból kapott hangot csak az a hangszóró adja, amelyhez a mikrofon csatlakozik.
- A mikrofon közel tartása a hangszóróhoz akusztikus gerjedést okozhat. Ha ez történik, akkor a hangszóró hangerejétől függően, a hangszóró kikapcsolhat a termék védelmi mechanizmusa miatt. Ebben az esetben, húzza ki a hálózati tápkábelt, várjon egy rövid ideig, majd kapcsolja be újra a hangszórót.
- Ha a hangszóróhoz mikrofont vagy gitárt csatlakoztat, az Automatikus készenléti funkció kikapcsol.

- Ne használja az MIC/GUITAR csatlakozót olyan helyen, ahol valószínű, hogy a hangszóróra víz fröccsen. Sem a mellékelt hálózati tápkábel, sem a kupak mögött lévő csatlakozók vagy portok (AC IN, USB, AUDIO IN, MIC) nem vízálló és nem porálló kialakításúak.

---

## Kapcsolódó témák

- [Akusztikus visszacsatolás lép fel](#)

5-056-533-51(2) Copyright 2024 Sony Corporation

Vezeték nélküli hangszóró  
ULT FIELD 7

## Gitár hangjának a hallgatása

Hallgathatja gitárja hangját, ha azt a hangszóró MIC/GUITAR csatlakozójához (Φ 6,3 mm) csatlakoztatja.

- 1 A MIC és GUITAR szint gombot MIN állásba forgatva csökkentse a gitár hangerejét.

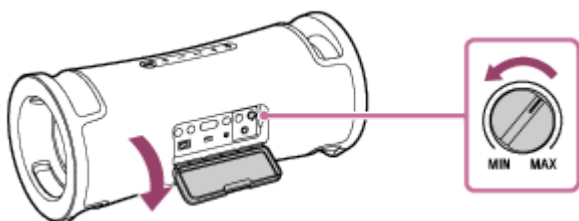

- 2 Csatlakoztassa a gitárt a MIC/GUITAR csatlakozóhoz egy (kereskedelmi forgalomban kapható) gitárhoz kialakított hangszerkábellel.

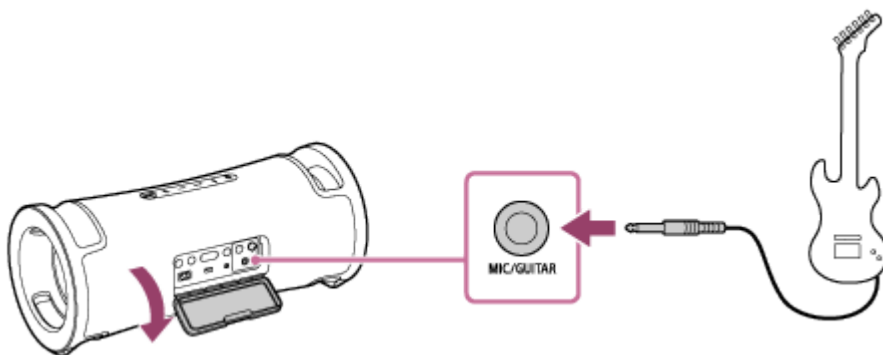

- 3 Nyomja meg a hangszóró hátlapján, a kupak mögött lévő GUITAR gombot.

A GUITAR jelzőfény fehér fénnel világítani kezd.

- 4 Kezden gitározni, és közben szabályozza a gitár hangerőszintjét.

A hangszóró megszólaltatja a gitár hangját.

## A hangszóró gitár üzemmódjának a kikapcsolása

Nyomja meg a GUITAR gombot még egyszer.

### Megjegyzés

- Mielőtt a gitárt lecsatlakoztatja a hangszóróról, a MIC és GUITAR szint gombot a „MIN” jelzés irányába forgatva csökkentse a gitár hangerejét.
- Ha a hangszóróhoz mikrofont vagy gitárt csatlakoztat, az Automatikus készenléti funkció kikapcsol.
- Ne használja az MIC/GUITAR csatlakozót olyan helyen, ahol valószínű, hogy a hangszóróra víz fröccsen. Sem a mellékelt hálózati tápkábel, sem a kupak mögött lévő csatlakozók vagy portok (AC IN, USB, AUDIO IN, MIC) nem vízálló és nem porálló kialakításúak.



Vezeték nélküli hangszóró  
ULT FIELD 7

## Mire használható a „Sony | Music Center”

A „Sony | Music Center” alkalmazás olyan Sony hangeszközök vezérlésére szolgál, amelyek kompatibilisek a „Sony | Music Center” alkalmazással, okostelefonból, stb.

A „Sony | Music Center” alkalmazásról további tudnivalókat az alábbi URL-címen találhat:

<https://www.sony.net/smcqa/>

### Műveletek, amelyek elvégezhetők egy „Sony | Music Center” alkalmazást használó hangszórón

- A Bulicsatlakozás funkció beállítása
- A Sztereó pár funkció beállítása, a jobb (jobb oldali) és a bal (bal oldali) hangcsatornák felcserélése
- A hangminőség beállítása és a hangszínszabályozás
- A beépített akkumulátor töltöttségének jelzése
- Tápellátás lehetőség beállítások (STAMINA, Akkumulátorkímélő, Az akkumulátor töltése (hang), Be-/kikapcsolás hangja, Automatikus készenléti, Bluetooth készenléti)
- Megvilágítás (Megvilágítás) beállítás (a Lighting Mode átváltása)
- Hangforrás váltása lejátszás céljából a BLUETOOTH kapcsolattal csatlakoztatott eszköz, az AUDIO IN csatlakozóhoz csatlakoztatott eszköz és a PLAY/CHARGE OUTPUT porthoz (USB) csatlakoztatott eszköz között
- A Bluetooth-kapcsolat minősége (Prioritás a hangminőség/Prioritás a stabil kapcsolat) átváltása
- Többpontos csatlakozás (2 BLUETOOTH eszközzel való egyidejű csatlakozás) kezelése
- A hangszóró szoftverfrissítésének vagy verziójának a megtekintése
- A BLUETOOTH kapcsolat létrehozása, bontása és hasonló műveletek
- A Hangtér-optimalizálás beállítása

stb.

### Megjegyzés

- A „Sony | Music Center” által vezérelhető lehetőségek a csatlakoztatott eszköztől függően eltérhetnek. Az alkalmazás műszaki adatai és külalakja előzetes bejelentés nélkül megváltozhatnak.
- Mindig a „Sony | Music Center” legújabb verzióját használja. Ha hangszórót és a BLUETOOTH eszközt nem tudja BLUETOOTH útján csatlakoztatni, vagy probléma merül fel, például a hang nem hallható, távolítsa el a „Sony | Music Center” alkalmazást, és próbálkozzon újra a BLUETOOTH csatlakozással. A „Sony | Music Center” alkalmazásról további tudnivalókat a Google Play (Play Store) vagy az App Store oldalain találhat.
- Vegye figyelembe, hogy a „Sony | Music Center” és a „Music Center for PC” különböző alkalmazások.

- A „Sony | Music Center” telepítése
- A hangszóró feltöltése
- A hangszóró fényének be-/kikapcsolása (megvilágítás funkció)
- A hangszóró egyidejű csatlakoztatása 2 BLUETOOTH eszközhöz (többpontos csatlakozás)
- A BLUETOOTH-kapcsolaton keresztüli zenelejátszás minőségének kiválasztása (kodek)
- Vezeték nélküli zenehallgatás 2 hangszóróval (Sztereo pár funkció)
- A vezeték nélküli lejátszás használata több hangszóróval (Bulicsatlakozás funkció)
- Az előtelepített szoftver frissítése

5-056-533-51(2) Copyright 2024 Sony Corporation

Vezeték nélküli hangszóró  
ULT FIELD 7

## A „Sony | Music Center” telepítése

Telepítse a „Sony | Music Center” alkalmazást okostelefonjába stb. a Google Play (Play Store) vagy az App Store oldaláról. Apple iOS eszközök esetében a „Sony | Music Center” iOS 11.0 és újabb rendszerű eszközökre telepíthető. A telepítés iOS 10.x vagy korábbi rendszerű eszközökre nem lehetséges.

- 1 Töltse le a „Sony | Music Center” alkalmazást a Google Play (Play Store) vagy az App Store oldalairól, és telepítse.



Sony Music Center



- 2 A telepítés befejezése után indítsa el a „Sony | Music Center” alkalmazást.

### Megjegyzés

- Vegye figyelembe, hogy a „Sony | Music Center” és a „Music Center for PC” különböző alkalmazások.
- Mindig a „Sony | Music Center” legújabb verzióját használja. Ha hangszórót és a BLUETOOTH eszközt nem tudja BLUETOOTH útján csatlakoztatni, vagy probléma merül fel, például a hang nem hallható, távolítsa el a „Sony | Music Center” alkalmazást, és próbálkozzon újra a BLUETOOTH csatlakozással. A „Sony | Music Center” alkalmazásról további tudnivalókat a Google Play (Play Store) vagy az App Store oldalain találhat.

### Kapcsolódó témák

- [Mire használható a „Sony | Music Center”](#)



Vezeték nélküli hangszóró  
ULT FIELD 7

## Mire használható a „Fiestable”

A „Fiestable” alkalmazás olyan Sony hangeszközök okostelefonból stb. való működtetésére használható, amelyek kompatibilisek a „Fiestable” alkalmazással.

### Rendelkezésre álló vezérlőelemek

- DJ Control  
Hangeffektusokat (Isolator stb.) alkalmazhat a lejátszás alatt álló zenére.

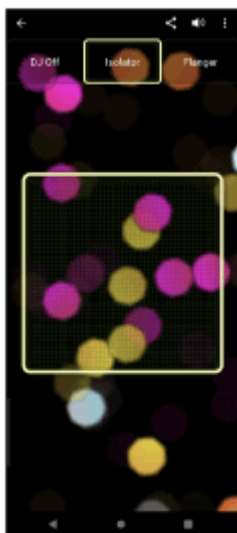

- Illumination  
Beállíthatja a megvilágítás funkciót.

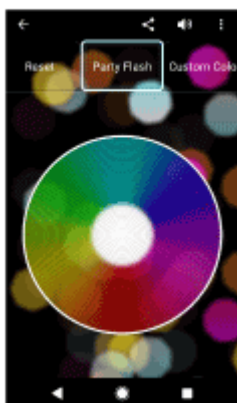

- Motion Control  
Az okostelefon megrázásával is végezhet hangműveleteket.

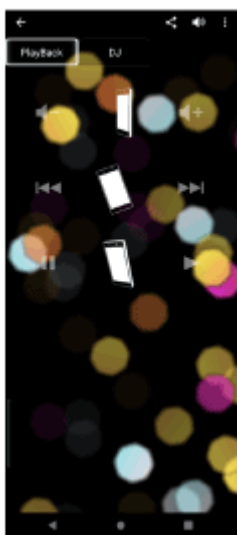

- **Egyéb**  
Élvezheti a különböző funkciók, például a Karaoke, Voice Control, Party Light és a Party Playlist nyújtotta lehetőségeket.

### Tipp

- A „Fiestable” által vezérelhető lehetőségek a csatlakoztatott eszköztől függően eltérhetnek. Az alkalmazás műszaki adatai és külalakja előzetes bejelentés nélkül megváltozhatnak.

Vezeték nélküli hangszóró  
ULT FIELD 7

## A „Fiestable” telepítése

Telepítse a „Fiestable” alkalmazást okostelefonjába stb. a Google Play (Play Store) vagy az App Store oldaláról. Apple iOS eszközök esetében a „Fiestable” iOS 11.0 és újabb rendszerű eszközökre telepíthető. A telepítés iOS 10.x vagy korábbi rendszerű eszközökre nem lehetséges.

- 1 Töltse le a „Fiestable” alkalmazást a Google Play (Play Store) vagy az App Store oldalairól, és telepítse.



Fiestable 

- 2 A telepítés befejeződése után indítsa el a „Fiestable” alkalmazást a „Sony | Music Center” képernyőről.



### Megjegyzés

- Mindig a „Fiestable” legújabb verzióját használja.

### Kapcsolódó témák

- [Mire használható a „Fiestable”](#)

Vezeték nélküli hangszóró  
ULT FIELD 7

## A jelzőfényekről

### CHARGE jelzőfény (narancssárga)

Nem világít	Az akkumulátor töltése befejeződött.
Világít	Az akkumulátor töltése folyamatban van.
Lassan villog	A beépített akkumulátor töltöttségi szintje 20% vagy alacsonyabb, és töltést igényel.
Felvillan 3-szor, majd kialszik	Ha a hangszóró bekapcsolása után a CHARGE jelzőfény 3-szor felvillan, majd a hangszóró kikapcsol, a beépített akkumulátor lemerült és töltést igényel.

### Megjegyzés

- Amíg a hangszóró be van kapcsolva, töltsd a beépített akkumulátort, feltéve, hogy a hangszóró fali csatlakozóaljzathoz csatlakozik a mellékelt hálózati tápkábel segítségével. Azonban a hangszóró használatától függően lehet, hogy a teljes feltöltés sok időt vesz igénybe. Azt tanácsoljuk, hogy az akkumulátor feltöltése előtt kapcsolja ki a hangszórót.
- Ha a környező hőmérséklet rendkívül magas vagy alacsony, a hangszóró biztonsági okokból leállítja a beépített újratölthető akkumulátor töltését. Akkor is leállítja a töltést, ha a töltés túl hosszú ideig tart. Ilyen esetben növelje vagy csökkentse a hőmérsékletet 5 °C és 35 °C közé, húzza ki és csatlakoztassa újra a hálózati tápkábelt és engedje, hogy a hangszóró újratöltse a beépített akkumulátort.

### ⏻ (tápellátás) jelzőfény



Nem világít	A hangszóró ki van kapcsolva.
Világít (zöld)	A hangszóró be van kapcsolva.
Világít (narancssárga)	A hangszóró ki van kapcsolva. A BLUETOOTH készenléti funkció aktív.

<p>Villog (zöld vagy narancssárga)</p>	<ul style="list-style-type: none"> <li>● Valahányszor megnyomja a –/+ (hangerő) gombokat, a jelzőfény egyszer felvillan zöld fénnel.</li> <li>● Ha használja a –/+ (hangerő) gombokat, és a hangerő a minimális (0) vagy a maximális (50) szintre van állítva, a jelzőfény 3-szor felvillan zöld fénnel.</li> <li>● Ha a ►   (lejátszás) gombot és a – (hangerő) gombot megközelítőleg 5 másodpercig egyidejűleg lenyomva tartja, és az Automatikus készenléti funkció ki van kapcsolva, akkor a jelzőfény 3-szor felvillan narancssárga fénnel.</li> <li>● Ha a ►   (lejátszás) gombot és a – (hangerő) gombot megközelítőleg 5 másodpercig egyidejűleg lenyomva tartja, és az Automatikus készenléti funkció be van kapcsolva, akkor a jelzőfény kétszer felvillan narancssárga fénnel.</li> <li>● Ha a ►   (lejátszás) és a ✖(BLUETOOTH) gombokat egyidejűleg lenyomva tartja megközelítőleg 2 másodpercig, és a „Prioritás a stabil kapcsolat” beállítás van kiválasztva a BLUETOOTH kapcsolat minőségeként, akkor a jelzőfény 3-szor felvillan zöld fénnel.</li> <li>● Ha a ►   (lejátszás) és a ✖(BLUETOOTH) gombokat egyidejűleg lenyomva tartja megközelítőleg 2 másodpercig, és a „Prioritás a hangminőség” beállítás van kiválasztva a BLUETOOTH kapcsolat minőségeként, a jelzőfény kétszer felvillan zöld fénnel.</li> <li>● Ha az ULT gombot és a – (hangerő) gombot egyidejűleg lenyomja és tartja megközelítőleg 2 másodpercig, és az ULT POWER SOUND értesítési hangjelzés ki van kapcsolva, a jelzőfény zöld fénnel 3-szor felvillan.</li> <li>● Ha az ULT gombot és a – (hangerő) gombot egyidejűleg lenyomja és tartja megközelítőleg 2 másodpercig, és az ULT POWER SOUND értesítési hangjelzés be van kapcsolva, a jelzőfény zöld fénnel kétszer felvillan.</li> <li>● A szoftverfrissítési folyamat során a zöld ⏻ (tápellátás) jelzőfény változik (először 5 villanás, majd 4 villanás, egyetlen villanás, végül kialszik*).</li> <li>● Amikor a hangszórót a szoftverfrissítést követően első ízben kapcsolja be, a zöld ⏻ (tápellátás) és a kék ✖(BLUETOOTH) jelzőfény együtt 3-szor felvillan.</li> </ul>
<p>Párosan villog (narancssárga)</p>	<p>A rendszer rendellenességet észlel a beltér hőmérsékletében vagy a beépített újratölthető akkumulátorban. Kapcsolja ki a hangszórót, húzza ki a hálózati tápkábelt, várjon egy rövid ideig, majd indítsa újra a hangszórót. Részleteket lásd a <a href="#">Töltésre vonatkozó megjegyzések</a> című fejezetben.</p>
<p>Háromszorosan villog (narancssárga)</p>	<p>A rendszer rendellenességet, mint például egy érvénytelen gomb műveletet vagy megszakadt BLUETOOTH kapcsolatot észlelt (az elektromos áramkör hibája). A hangszóró újraindításához kövesse <a href="#">A hangszóró újraindítása</a> című fejezet lépéseit.</p>
<p>Négyszeresen villog (narancssárga)</p>	<ul style="list-style-type: none"> <li>● A „Sony   Music Center” leállította a szoftverfrissítést.</li> <li>● A szoftverfrissítés sikertelen volt.</li> </ul>

\* A helyzettől függően lehet, hogy nem fogja látni az összes villogásmintát.

## ✖(BLUETOOTH) jelzőfény (kék)

<p>Nem világít</p>	<p>A BLUETOOTH funkció nincs bekapcsolva a hangszórón.</p>
<p>Világít</p>	<p>A hangszóró BLUETOOTH eszközhöz csatlakozik.</p>

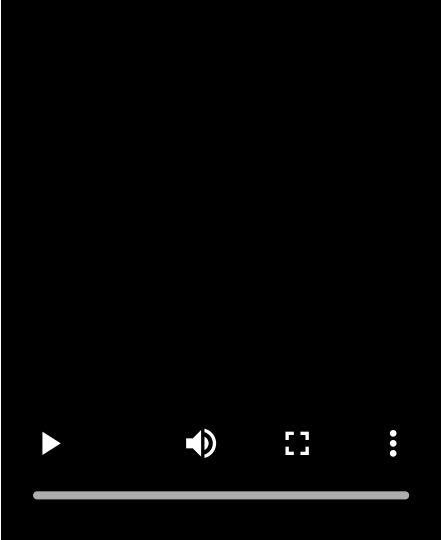
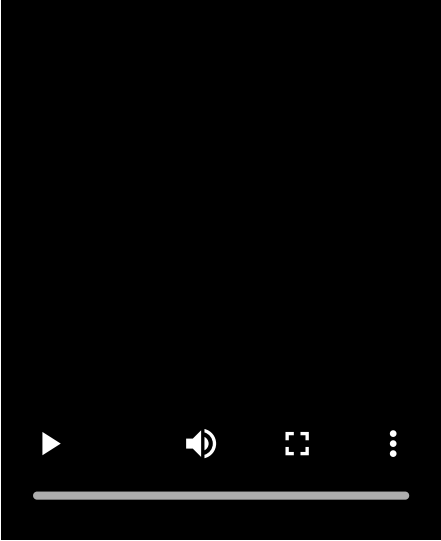
Villog	<ul style="list-style-type: none"> <li>● A „Sony   Music Center” leállította a szoftverfrissítést.</li> <li>● A szoftverfrissítés sikertelen volt.</li> <li>● Amikor a hangszórót a szoftverfrissítést követően első ízben kapcsolja be, a kék  (BLUETOOTH) és a zöld  (tápellátás) jelzőfény együtt 3-szor felvillan.</li> </ul>
Párosan villog	<p>A hangszóró párosítási módban van.</p> 
Lassan villog	<p>A hangszóró BLUETOOTH eszközre vár csatlakozás céljából.</p> 

### Többszínű jelzőfény (ULT gomb)

Világít	A hangmód ULT1 vagy ULT2 módra van állítva.
Nem világít	A hangmód az ULT1 vagy az ULT2 módtól eltérő módra van állítva.

### GUITAR jelzőfény (fehér)

Világít	A hangszóró gitár üzemmódban van.
Nem világít	A hangszóró nincs gitár üzemmódban.

## ECHO jelzőfény (fehér)

Világít	A mikrofon visszhangszintje 1, 2 vagy 3 értékre van állítva.
Nem világít	<ul style="list-style-type: none"><li>A mikrofon visszhang effektusa nincs aktiválva, vagy a hangszórhoz nincs mikrofon csatlakoztatva.</li><li>Ha a mikrofon visszhangszintje 3 értékre van állítva, a hangszóró hátlapján lévő kupak mögött található ECHO gomb megnyomása deaktiválja a mikrofon visszhang effektusát, és kikapcsolja a jelzőfényt.</li></ul>
Villog	Ha a mikrofon visszhangszintje 1 vagy 2 értékre van állítva, a hangszóró hátlapján lévő kupak mögött található ECHO gomb megnyomására a jelzőfény egyszer felvillan.

## KEY CONTROL **b** (b-jel) jelzőfény (fehér)

Világít	A hangnemvezérlés szintje <b>b</b> (b-jel) hangjegyekhez –1 és –6 közötti értékre van állítva.
Nem világít	A <b>b</b> (b-jel) hangjegyekhez nincs beállítva a hangnemvezérlés szintje, vagy a hangszórhoz nincs mikrofon csatlakoztatva.
Villog	<ul style="list-style-type: none"><li>A hangszóró hátlapján lévő kupak mögött található KEY CONTROL <b>b</b> (b-jel) gomb megnyomására a jelzőfény egyszer felvillan.</li><li>Ha a hangnemvezérlés szintje a <b>b</b> (b-jel) hangjegyekhez –6 értékre van állítva, a hangszóró hátlapján lévő kupak mögött található KEY CONTROL <b>b</b> (b-jel) gomb megnyomására a jelzőfény 3-szor felvillan.</li></ul>

## KEY CONTROL **#** (kereszt) jelzőfény (fehér)

Világít	A hangnemvezérlés szintje <b>#</b> (kereszt) hangjegyekhez +1 és +6 közötti értékre van állítva.
Nem világít	A <b>#</b> (kereszt) hangjegyekhez nincs beállítva a hangnemvezérlés szintje, vagy a hangszórhoz nincs mikrofon csatlakoztatva.
Villog	<ul style="list-style-type: none"><li>A hangszóró hátlapján lévő kupak mögött található KEY CONTROL <b>#</b> (kereszt) gomb megnyomására a jelzőfény egyszer felvillan.</li><li>Ha a hangnemvezérlés szintje a <b>#</b> (kereszt) hangjegyekhez +6 értékre van állítva, a hangszóró hátlapján lévő kupak mögött található KEY CONTROL <b>#</b> (kereszt) gomb megnyomására a jelzőfény 3-szor felvillan.</li></ul>

### Kapcsolódó témák

- [Részek és kezelőelemek](#)
- [Mire használható a „Sony | Music Center”](#)

Vezeték nélküli hangszóró  
ULT FIELD 7

## Az előtelepített szoftver frissítése

Ha megjelenik a szoftver új verziója, az alábbi módszerek segítségével frissítheti hangszórója előre telepített szoftverét. A szoftver a frissítés által új funkciókkal bővül, amelyekkel gazdagabb élményt nyújt, és használata kényelmesebbé válik.

### 1 Csatlakoztassa a hangszórót egy fali aljzathoz a mellékelt hálózati tápkábel segítségével.

A szoftverfrissítés nem végezhető el, ha a beépített akkumulátort használja.

### 2 Kapcsolja be a hangszórót.

A hangszóróból felhangzik az értesítés hangjelzése és a  (tápellátás) jelzőfény zölden világítani kezd.

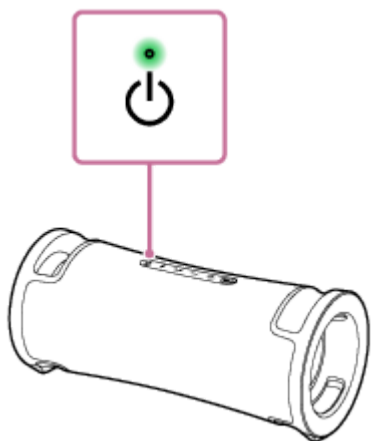

### 3 Az alkalmazás elindításához koppintson a [Music Center] elemre az okostelefonban, stb.



Music Center



### 4 Koppintson az [ULT FIELD 7] elemre.

Ha megjelenik a szoftver új verziója, a „Sony | Music Center” képernyőjén megjelenő értesítés hívja fel a figyelmet a frissítés lehetőségére.

### 5 A frissítéshez kövesse a képernyőn megjelenő utasításokat.

A szoftverfrissítési folyamat során a zöld  (tápellátás) jelzőfény változik (először 5 villanás, majd 4 villanás, egyetlen villanás, végül kialszik).

A helyzettől függően lehet, hogy nem fogja látni az összes villogásmintát.

Amikor a hangszórót a szoftverfrissítést követően első ízben kapcsolja be, a zöld  (tápellátás) és a kék  (BLUETOOTH) jelzőfény 3 együttes felvillanással tájékoztatja arról, hogy a frissítés befejeződött.

### 6 Ellenőrizze a hangszóró szoftverének a verzióját.

A „Sony | Music Center” alkalmazásban koppintson az [ULT FIELD 7] - [Settings] - [System] elemre.



Az „ULT FIELD 7” alatt megjelenő „XXXXXXX” a szoftver verzióját jelöli.

### Tipp

- Ha a szoftverfrissítés sikertelen, kapcsolja ki a hangszórót, majd kapcsolja be újra. A hangszóró visszaáll a hibaállapotból.

### Megjegyzés

- Ha a szoftver frissítése sikertelen, töltsse fel a beépített újratölthető akkumulátort, amíg el nem éri a legalább 40%-os töltöttséget. Megtekintheti a „Sony | Music Center” eszköz beépített akkumulátorának fennmaradó töltését.

---

### Kapcsolódó témák

- [A hangszóró feltöltése](#)
- [A jelzőfényekről](#)

5-056-533-51(2) Copyright 2024 Sony Corporation

Vezeték nélküli hangszóró  
ULT FIELD 7

## Óvintézkedések

---

### Biztonság

- Olvassa el a hangszóróhoz mellékelt Felhasználói útmutató dokumentumot.
- A hangszóró hátsó oldalán lévő kupak belső felületén fontos információk találhatóak (például a modellnév).

### A tápkábel

- A mellékelt hálózati tápkábelt kifejezetten ehhez a hangszóróhoz tervezték. Nem szabad más eszközökkel kombinálva használni.
- Teljesen húzza ki a hálózati tápkábelt a fali aljzatból, ha a rendszert hosszabb ideig nem fogja használni. Amikor kihúzza a hálózati tápkábelt, mindig a dugónál fogva tegye. Soha ne húzza magát a kábelt.
- A hálózati tápkábelt csak képzett szakszerviz cserélheti.

### Elhelyezés

- A működés kockázatának elkerülése érdekében ne hagyja a hangszórót az alábbi helyeken.
  - Magas hőmérsékletnek kitett helyeken, például közvetlen napsütésben vagy világítóttest alatt, hőforrás közelében vagy szaunában
  - Cukott ablakú járműben (különösen nyáron)
  - Forró, például hajszárítóból áramló levegőnek kitett hely
  - Túlságosan poros helyen
  - Erős rezgésnek kitett helyen
- Helyezze a hangszórót vízszintes, sík felületre. Ha lejtős felületre helyezi, a hangszóró saját rezgése következtében felborulhat vagy leeshet a felületről, ami sérüléshez, hibás működéshez vagy a teljesítmény romlásához vezethet.
- A hangszóró elhelyezésének a körülményeitől függően felborulhat vagy leeshet a felületről. Ne hagyjon értékes tárgyakat a hangszóró közelében.
- Ez a hangszóró nem ellenálló a mágnesességgel szemben. A mágnesességre érzékeny tárgyakat (magnószalagok, órák, mágneses kódolású bankkártyák és hitelkártyák stb.) tartsa távol a hangszórótól. Vegye figyelembe ezeket a szempontokat a hangszóró hordozása során is.

### Egyéb megjegyzések

- Ne használja és ne hagyja a hangszórót rendkívül meleg vagy hideg (5 °C - 35 °C közötti hőmérséklet-tartományon kívüli) környezetben. Ha a hangszórót a fenti tartományon kívül használja vagy tárolja, a hangszóró a belső áramkörök védelme érdekében automatikusan leállhat.
- Ha a hangszórót hosszabb ideig használja, a hangszóró hőmérséklete emelkedhet, de ez nem hiba jele.
- Magas hőmérsékletnél az akkumulátor védelme érdekében leállhat a töltés, vagy csökkenhet a hangerő.

- Még ha huzamosabb ideig nem fogja használni a hangszórót, akkor is töltsse fel teljesen az akkumulátort 6 havonta, hogy megtartsa a teljesítményét.
- Ha bőre huzamosabb ideig érintkezésben van a fogantyúval bekapcsolt lámpa mellett, az alacsony hőmérsékletű égési sérülést okozhat. Ha bekapcsolt állapotban kívánja hordozni a hangszórót, kapcsolja ki a fényt (megvilágítás funkció).
- Ha bármilyen, a jelen kézikönyvben nem tárgyalt kérdés vagy probléma merülne fel a hangszóróval kapcsolatban, akkor kérjük forduljon a legközelebbi Sony márkakereskedőhöz.

Vezeték nélküli hangszóró  
ULT FIELD 7

## Töltésre vonatkozó megjegyzések

### A beépített lítium-ion akkumulátor élettartama

- Töltse fel a beépített akkumulátort teljesen 6 havonta akkor is, ha huzamosabb ideig nem fogja használni a hangszórót, hogy megtartsa a teljesítményét.
- Ha a hangszórót hosszú ideig nem használta, a beépített akkumulátor feltöltése hosszabb időt vehet igénybe.
- A beépített újratölthető akkumulátor élettartama korlátos. Az idő és a beépített akkumulátor használata során az újratölthető beépített akkumulátor kapacitása lassan csökken. Ha a beépített akkumulátor használhatósági ideje a teljes feltöltés ellenére jelentősen rövidebbnek tűnik, vegye fel a kapcsolatot a legközelebbi Sony forgalmazóval.
- Ha a beépített akkumulátor használhatósági ideje jelentősen rövidebbnek tűnik, az azt jelentheti, hogy az újratölthető beépített akkumulátor élettartama lejárt.
- Az újratölthető beépített akkumulátor élettartama a használattól, környezettől és a tárolás körülményeitől függően eltérhet.

### Figyelem

Ha a hangszóró rendellenességet észlel a beltér hőmérsékletében vagy a beépített újratölthető akkumulátorban, a  (tápellátás) jelzőfény párosan villogni kezd narancssárga színnel.

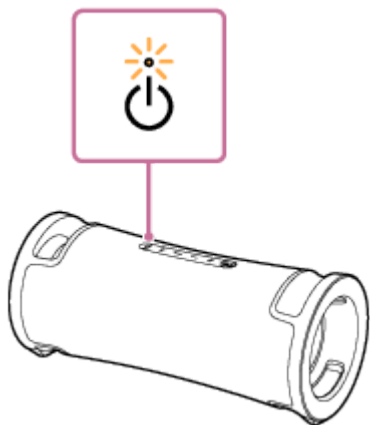

Rendellenesség esetén húzza ki a hálózati tápkábelt, várjon egy rövid ideig, majd indítsa újra a hangszórót (tartsa lenyomva a  (tápellátás) gombot kb. 10 másodpercig). Ha a probléma továbbra is fennáll, lépjen kapcsolatba a legközelebbi Sony kereskedővel.

### Megjegyzés

- A töltési idő a beépített akkumulátor használatától függően eltérhet.
- Töltse a hangszórót 5 °C és 35 °C közötti hőmérsékleten. Gondoljon arra, hogy a terem hőmérséklete az évszaktól függően, különösen télen, 5 °C alá eshet.
- Az akkumulátor felmelegszik töltés közben. Ez nem működési hiba.
- Ne tegye ki hirtelen hőmérsékletváltozás, közvetlen napsütés, pára, homok, por vagy mechanikus ütközés hatásának. Ne hagyja a hangszórót napon parkoló gépkocsiban sem.

- Amíg a hangszóró a mellékelt hálózati tápkábel segítségével fali csatlakozóaljzathoz van csatlakoztatva, a hangszóró beépített akkumulátora tölthető akkor is, ha a hangszóró be van kapcsolva. Azonban a teljes feltöltés a hangszóró használati módjától függően több időt vehet igénybe. Azt tanácsoljuk, hogy az akkumulátor feltöltése előtt kapcsolja ki a hangszórót.
- A töltés rendkívül hideg vagy meleg környezetben biztonsági okokból leáll. A hangszóró töltése akkor is megszakad, ha a töltés túl sokáig tart. A probléma elhárításához húzza ki a hangszóróból a hálózati tápkábelt, és csatlakoztassa újra, ha az üzemhőmérséklet 5 °C és 35 °C közé kerül.
- Magas hőmérsékletnél az akkumulátor védelme érdekében leállhat a töltés, vagy csökkenhet a hangerő.

---

## Kapcsolódó témák

- [A hangszóró feltöltése](#)
- [A hangszóró újraindítása](#)

5-056-533-51(2) Copyright 2024 Sony Corporation

Vezeték nélküli hangszóró  
ULT FIELD 7

## Víz- és porállóságra vonatkozó megjegyzések

### A hangszóró víz- és porállósága

A hangszóró vízállósági besorolása biztonságosan zárt kupakkal IPX7<sup>\*1</sup> „Vízbe merülés ellen védett korlátozott ideig” az IEC60529 „Víz elleni védetség (IP kód)”<sup>\*3</sup> értelmében, és porállósága IP6X<sup>\*2</sup> a „Szilárd tárgyak szerkezetbe jutása elleni mechanikai védetség”<sup>\*3</sup> értelmében.

### Folyadékok, amelyekre vonatkoznak a vízállósági besorolások

Vonatkozik	friss víz, csapvíz, medencevíz
Nem vonatkozik	a fentiekől eltérő folyadékok (szappanos víz, mosószert vagy fürdőadalékot, sampont tartalmazó víz, forró forrásvíz, sós víz stb.)

\*1 IPX7 megfelelés: A hangszórót tesztelték, és működőképességét igazolták 1 m mélyre történő, 30 percig tartó kíméletes vízbemerítés esetén.

\*2 IP6X megfelelés: A hangszórót tesztelték, és porállóképességét igazolták max. 75 µm átmérőjű örvénylő port tartalmazó tesztberendezésben 8 óráig tartó teszt során.

\*3 A mellékelt tartozékok és a hangszóró csatlakozói (AC IN, USB, AUDIO IN, MIC) nem vízállóak, sem nem porállóak. Tűz vagy áramütés kockázatának az elkerülése érdekében ne tegye ki a hangszórót víz vagy folyadékcseppek hatásának, ha valamelyik csatlakozót (AC IN, USB, AUDIO IN, MIC) használja.

A hangszóró vízhatlanságának meghatározása a saját méréseinken alapul, az itt feltüntetett feltételek mellett. Felhívjuk figyelmét, hogy a hangszóró vízbe merülését vagy a por bejutását eredményező helytelen használatából eredő működési hibákra nem vonatkozik a jótállás.

### A víz- és porállóság romlásának a megelőzése érdekében

Gondosan tartsa be az alábbi óvintézkedéseket, hogy biztosítsa a hangszóró megfelelő használatát.

- A hangszóróra ne öntsön magas hőmérsékletű vizet, és ne fújjon rá közvetlenül forró levegőt hajszárítóból vagy más berendezésből. Ezen kívül soha ne használja a hangszórót magas hőmérsékletnek kitett helyen, például szaunában vagy hőforrás közelében.
- A kupakot ( ① ) kezelje óvatosan. A kupaknak nagyon fontos szerepe van a víz- és porállóság megtartásában. A hangszóró használata során ügyeljen arra, hogy a kupak megfelelően zárva legyen. A kupak lezárása során ügyeljen arra, nehogy idegen tárgyak kerüljenek bele. Ha a kupak nincs teljesen becsukva, a hangszóró víz- és porállósága romolhat, és a víz vagy por behatolása hibás működéséhez vezethet.

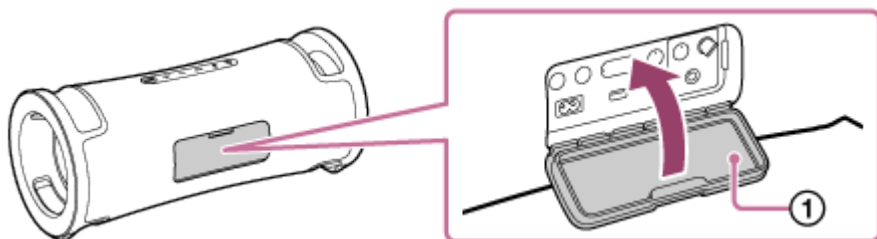

Vezeték nélküli hangszóró  
ULT FIELD 7

## Gondoskodás a hangszóróról

Noha a hangszóró textil anyagú része víztaszító kezelést kapott, a hangszórót kényelmesebben és hosszabb ideig használhatja, ha követi az alábbi karbantartási eljárást.

- Ha a hangszóró felszíne beszennyeződik az alábbi esetekben, haladéktalanul mossa le róla a szennyeződést friss vízzel (csapvíz stb.). Ha a szennyeződés a felületen marad, a textil rész vagy a passzív sugárzó rész ( ① ) kifakulhat vagy károsodhat, vagy a hangszóró meghibásodhat.

Pl.

- Ha a hangszóróra hegyekben, medencék mellett történő használat után stb. homok, só (klór) vagy más lerakódás tapad.
- Ha idegen anyag foltot hagy a hangszórón (napozókrém, napolaj stb.)

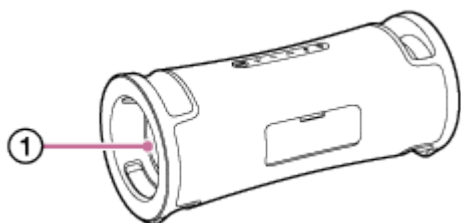

- Törölje le a nedvességet a felszínéről, és helyezze a hangszórót egy puha, száraz rongyra, hogy az összegyűlt víz kifolyhasson a hangszóróból. Ezután hagyja a hangszórót száradni száraz helyen, amíg el nem tűnik minden nedvesség.
- A hang minősége megváltozhat, ha a hangszóró hangszórós vagy passzív sugárzó részébe víz kerül. Ez nem működési hiba. Törölje le a nedvességet a felszínéről, és helyezze a hangszórót egy puha, száraz rongyra, hogy az összegyűlt víz kifolyhasson a hangszóróból. Ezután hagyja a hangszórót száradni száraz helyen, amíg el nem tűnik minden nedvesség.

### Megjegyzés

- Ha a hangszóró felszíne beszennyeződik, a tisztítására ne használjon tisztítószert, hígítószert, benzint, szeszt stb., mert az ronthatja a hangszóró textil részeinek víztaszító funkcióját.
- Különösen hideg környezetben használat után mindig törölje le a nedvességet a hangszóróról. Ha nedvesség marad a felületén, a hangszóró megfagyhat és meghibásodhat.
- Ha homokszemcsék stb. kerülnek a hangszóró textil vagy egyéb részére, óvatosan távolítsa el azokat. A hangszóróra soha ne használjon porszívót. A hangszóró rész vagy a hangszóró felülete megsérülhet.

Vezeték nélküli hangszóró  
ULT FIELD 7

## A BLUETOOTH vezeték nélküli technológiáról

A BLUETOOTH vezeték nélküli technológia rövid hatótávolságú vezeték nélküli technológia, amely lehetővé teszi a digitális eszközök, például okostelefonok és számítógépek közötti kommunikációt.

### A támogatott BLUETOOTH szabvány verziója és profiljai

A profil a BLUETOOTH eszközök jellegzetességeihez szabványosított funkciócsomag. A hangszóró a BLUETOOTH szabvány alábbi verzióját és profiljait támogatja.

Támogatott BLUETOOTH verzió: BLUETOOTH szabvány, 5.2 verzió

Támogatott BLUETOOTH profilok:

- A2DP (Advanced Audio Distribution Profile): Lehetővé teszi a minőségi zenei tartalom átvitelét és fogadását.
- AVRCP (Audio Video Remote Control Profile): Lehetővé teszi hangerő szabályozását és a zene lejátszását/szüneteltetését és a következő/aktuális zeneszám elejére való ugrást.

### Maximális kommunikációs távolság

A BLUETOOTH vezeték nélküli technológiát egymástól legfeljebb 30 m távolságra lévő hangszóró és eszköz csatlakoztatására használja.

A kommunikáció maximális hatótávolsága csökkenhet az alábbi körülmények között.

- A hangszóró és a BLUETOOTH eszköz között valamilyen akadály, például személy, fém vagy fal helyezkedik el.
- A hangszóró közelében működésben lévő vezeték nélküli LAN eszköz található.
- A hangszóró közelében működésben lévő mikrohullámú sütő található.
- A hangszóró közelében működésben lévő, elektromágneses sugárzást kibocsátó eszköz található.

### Frekvenciasáv

2,4 GHz sáv (2,400 0 GHz - 2,483 5 GHz)

### Az idevágó tartalom védelme

SCMS-T

### Adás hatóköre (A2DP)

20 Hz - 20 000 Hz (Mintavételi frekvencia 44,1 kHz)

### Más berendezésekből eredő interferencia

A BLUETOOTH eszközök és a vezeték nélküli LAN (IEEE802.11ax/b/g/n) eszközök azonos frekvenciát (2,4 GHz) használnak, ezért mikrohullámú interferencia léphet fel, ami csökkentheti a kommunikációs sebességet, zavart vagy csatlakozási hibát okozhat, ha a hangszórót vezeték nélküli LAN eszköz közelében használja.

### Interferencia más berendezésekkel

A BLUETOOTH eszköz által kibocsátott mikrohullámok befolyásolhatják az elektronikus orvosi műszerek működését. Kapcsolja ki a hangszórót és a további BLUETOOTH eszközöket az alábbi helyzetekben, ellenkező esetben baleset történhet.

- Ha gyúlékony gáz van jelen, kórházban, vonaton, repülőn vagy üzemanyagtöltő állomáson
- Önműködő ajtók vagy tűzriasztók közelében



## Megjegyzés

- A hálózati környezetétől függően előfordulhat, hogy a magas bitsebességű adatátvitel akadozni fog.
- A BLUETOOTH funkció használatához a csatlakoztatni kívánt BLUETOOTH eszköznek a hangszóróval azonos profilt kell használnia. Megjegyezzük, hogy az eszközök működése műszaki jellemzőiktől függően eltérhet akkor is, ha tartalmaznak azonos profilt.
- A BLUETOOTH vezeték nélküli technológia jellemzőiből adódóan zenehallgatás során a hangszórón lejátszott hang némileg késhehet a BLUETOOTH eszközön lejátszott hanghoz viszonyítva.
- A hangszóró támogatja a BLUETOOTH szabványnak megfelelő biztonsági funkciókat, így a BLUETOOTH vezeték nélküli technológia használata esetén biztonságos kapcsolatot biztosít, de ez a biztonság a beállítástól függően elégtelennek bizonyulhat. A BLUETOOTH vezeték nélküli technológia útján történő kommunikáció során legyen körültekintő.
- A BLUETOOTH kommunikáció során előforduló információkiszivárgásért nem vállalunk felelősséget.
- A Bluetooth SIG, Inc. által meghatározott BLUETOOTH szabvány betartásához BLUETOOTH funkcióval ellátott eszköz és hitelesítés szükséges. Előfordulhat, hogy bizonyos eszközök funkcióiktól vagy műszaki jellemzőiktől függően nem csatlakoztathatók vagy nem működnek megfelelően annak ellenére, hogy megfelelnek az említett BLUETOOTH szabványnak.
- A hangszóróhoz csatlakoztatott BLUETOOTH eszköztől, a kommunikációs környezettől vagy a használat körülményeitől függően zavar vagy a hang akadozása léphet fel.
- Beépített rádiót vagy vevőt tartalmazó eszköz nem csatlakoztatható a hangszóróhoz BLUETOOTH-kapcsolattal, mert zavarhatja a rádióadást.
- Helyezze a hangszórót távolabbra a TV-készüléktől, rádiótól, vevőtől stb. mert zavarhatja az adást.

Vezeték nélküli hangszóró  
ULT FIELD 7

## Engedélyek

---

- Ez a termék olyan szoftvert tartalmaz, melyet a Sony a szoftver szerzői jogainak tulajdonosával kötött licencszerződés keretében használ. A szoftver szerzői jogai tulajdonosa kérésének értelmében kötelesek vagyunk közölni a szerződés tartalmát az ügyfelek felé. Kérjük, a következő URL-címen olvassa el:  
<https://rd1.sony.net/help/speaker/sl/24/>
- A Made for Apple jelvény használata azt jelenti, hogy az adott tartozék speciálisan úgy lett kialakítva, hogy a jelvényen megjelölt Apple termékekhez csatlakozzon, és a fejlesztő tanúsítja, hogy a tartozék megfelel az Apple teljesítményszabványainak. Az Apple nem vállal felelősséget a készülék működéséért, illetve biztonsági és törvényes szabványoknak való megfeleléséért.  
Felhívjuk a figyelmet arra, hogy a tartozék Apple termékkel történő használata hatással lehet a vezeték nélküli teljesítményre.
- A harmadik felek által biztosított szolgáltatásokat előzetes értesítés nélkül megváltoztathatják, felfüggeszthetik vagy megszüntethetik. A Sony ilyen esetekben nem vállal felelősséget.

Vezeték nélküli hangszóró  
ULT FIELD 7

## Kereskedelmi védjegyek

---

- A Google, az Android és a Google Play a Google LLC védjegye.
- Az Apple, az Apple logó, iPhone, iPod, iPod touch, Mac és macOS az Apple Inc. Egyesült Államokban és más országokban bejegyzett védjegye.
- Az App Store az Apple Inc. az Egyesült Államokban és más országokban bejegyzett szolgáltatási védjegye.
- Az IOS a Cisco bejegyzett kereskedelmi védjegye az Egyesült Államokban és más országokban, és a használata engedéllyel történik.
- A Microsoft, a Windows és a Windows Media a Microsoft Corporation védjegye vagy bejegyzett védjegye az Egyesült Államokban és/vagy más országokban.
- A BLUETOOTH® jelzés és emblémák a Bluetooth SIG, Inc. tulajdonában lévő bejegyzett védjegyek, a Sony Group Corporation és leányvállalatai ezeket minden esetben licencmegállapodás keretében használják.
- Az LDAC név és LDAC logó a Sony Group Corporation vagy társvállalatai védjegye.

Az összes egyéb védjegy és bejegyzett védjegy a megfelelő tulajdonosok védjegye, illetve bejegyzett védjegye. Ebben a kézikönyvben a ™ és az ® jelek nincsenek feltüntetve.

Vezeték nélküli hangszóró  
ULT FIELD 7

## Mit tehetek egy probléma megoldása érdekében?

Ha a hangszóró nem működik megfelelően, a probléma megoldásához próbálkozzon a következő lépésekkel.

- Keresse meg a probléma tüneteit a jelen Súgóútmutató oldalain, és próbálja ki a felsorolt javító intézkedéseket.
- Töltse fel a hangszórót.  
Bizonyos problémákat megoldhat a beépített akkumulátor feltöltésével.
- Indítsa újra a hangszórót.
- Inicializálja a hangszórót.  
Ez a művelet alapértékre állítja vissza a beállításokat, például a hangerőt stb., és törli a párosítási információkat.
- Keresse ki a problémával kapcsolatos információkat az ügyfélszolgálat webhelyén.
- A hangszóróra vonatkozó támogatási információkért keresse fel a támogatás alábbi weboldalait:
  - Amerikai vásárlók:  
<https://www.sony.com/am/support>
  - Európai vásárlók:  
<https://www.sony.eu/support>
  - Kínai vásárlók:  
<https://service.sony.com.cn>
  - Más országokban/térségekben élő vásárlók:  
<https://www.sony-asia.com/support>

Ha a fenti műveletek nem segítenek, vegye fel a kapcsolatot a legközelebbi Sony forgalmazóval.

### Kapcsolódó témák

- [A hangszóró újraindítása](#)
- [A hangszóró inicializálása](#)

Vezeték nélküli hangszóró  
ULT FIELD 7

## A hangszóró nem tölthető fel

- Ellenőrizze, hogy a hálózati tápkábel biztonságosan csatlakozik a hangszóróhoz. Ellenőrizze, hogy a hálózati tápkábel biztonságosan csatlakozik egy fali csatlakozóaljzathoz.
- Töltse a hangszórót 5 °C és 35 °C közötti hőmérsékleten. Gondoljon arra, hogy a terem hőmérséklete az évszaktól függően, különösen télen, 5 °C alá eshet.

### Kapcsolódó témák

- [A hangszóró feltöltése](#)
- [A jelzőfényekről](#)
- [Töltésre vonatkozó megjegyzések](#)

Vezeték nélküli hangszóró  
ULT FIELD 7

## A hangszóró nem kapcsolható be, vagy a hangszóró váratlanul kikapcsol

- Lehet, hogy az újrátölthető beépített akkumulátor lemerült, vagy gyenge. Csatlakoztassa a hangszórót egy fali aljzathoz a mellékelt akkumulátortöltő hálózati tápkábel segítségével.
- Lehet, hogy aktiválódott az Automatikus készenléti funkció. Deaktiválja az Automatikus készenléti funkciót.
- A mikrofon közel tartása a hangszóróhoz akusztikus gerjedést okozhat. Ha ez történik, akkor a hangszóró hangerejétől függően, a hangszóró kikapcsolhat a termék védelmi mechanizmusa miatt. Ebben az esetben, húzza ki a hálózati tápkábelt, várjon egy rövid ideig, majd kapcsolja be újra a hangszórót.

### Kapcsolódó témák

- [A hangszóró feltöltése](#)
- [Automatikus készenléti \(energiatakarékosági\) funkció](#)
- [Akusztikus visszacsatolás lép fel](#)

Vezeték nélküli hangszóró  
ULT FIELD 7

## Nincs hang/Csak egy hangszóróból jön hang/Alacsony hangerőszint/Torz hang/A hangszóróból bűgás vagy zaj hallható

- Ellenőrizze, hogy a hangszóró és a csatlakoztatott eszköz is be van kapcsolva.
- Növelje a hangszóró és a csatlakoztatott eszköz hangerejét.
- A csatlakoztatott BLUETOOTH eszköztől függően lehet, hogy a BLUETOOTH eszköz hangerejének a megváltoztatása nem változtatja meg a hangszóró hangerőszintjét (tehát a  (tápellátás) jelzőfény nem villog). Ha a hangszóró hangereje alacsony, állítsa a BLUETOOTH eszköz hangerejét megfelelő szintre, majd szabályozza a hangszóró hangerőszintjét a -/+ (hangerő) gombokkal.
- Ellenőrizze, hogy a csatlakoztatott eszköz lejátszik valamilyen hangot.
- Győződjön meg arról, hogy a hangkábel és az USB eszköz egyaránt ki van húzva az AUDIO IN csatlakozóból és a PLAY/CHARGE OUTPUT portból (USB) a BLUETOOTH módban történő lejátszás során.
- Győződjön meg arról, hogy a hangkábel biztonságosan be van dugva az AUDIO IN csatlakozóba az AUDIO IN üzemmódban történő lejátszás során.
- Ha a hangszóróhoz számítógépet csatlakoztat, ügyeljen arra, hogy a számítógép hangkimeneteként BLUETOOTH eszköz legyen beállítva.
- Ellenőrizze, hogy a létesített-e a hangszóró BLUETOOTH-kapcsolatot a BLUETOOTH eszközzel.
- Párosítsa újra a hangszórót és a BLUETOOTH eszközt.
- Mielőtt több hangszórót csatlakoztat BLUETOOTH kapcsolaton keresztül a Sztereó pár vagy a Bulicsatlakozás funkcióhoz, frissítse az összes hangszóró előre telepített szoftverét a legfrissebb verzióra.
- Ha az AUDIO IN csatlakozóhoz csatlakoztatott eszköz monó, lehet, hogy csak a bal hangszóró ad hangot (bal csatorna).
- Ha a csatlakoztatott eszköz hangszínszabályozó funkcióval van ellátva, kapcsolja ki a funkciót.
- A hangszórót tartsa távol mikrohullámú sütőktől, vezeték nélküli LAN hálózattól stb.
- Helyezze közelebb a BLUETOOTH eszközt a hangszóróhoz. Ha a hangszóró és a BLUETOOTH eszköz között valami akadály van, távolítsa el az útból.
- Ha a CHARGE jelzőfény lassan villog, kapcsolja ki a hangszórót, és töltsen fel kellően a beépített akkumulátort.
- Beépített rádiót vagy vevőt tartalmazó eszköz nem csatlakoztatható a hangszóróhoz BLUETOOTH-kapcsolattal, mert zavarhatja a rádióadást.
- Helyezze a hangszórót távolabbra a TV-készüléktől, rádiótól, vevőtől stb. mert zavarhatja az adást.
- Ha a Sztereó pár funkció vagy a Bulicsatlakozás funkció használata során más BLUETOOTH eszköz, például BLUETOOTH egér vagy BLUETOOTH billentyűzet csatlakozik a BLUETOOTH eszközhöz, bontsa a közöttük lévő kapcsolatot.
- Lehet, hogy egyes BLUETOOTH eszközök megváltoztatták a BLUETOOTH kapcsolat minőségét. Ha eszköze kompatibilis ezzel a funkcióval, válassza a „Prioritás a stabil kapcsolat (SBC)” lehetőséget a BLUETOOTH kapcsolat

minőségeként. Részleteket az eszközhöz mellékelt kezelési útmutatóban talál.

- Válassza a „Prioritás a stabil kapcsolat (SBC)” lehetőséget a hangszóró BLUETOOTH kapcsolata minőségeként.
- Telepítse a „Sony | Music Center” alkalmazás legújabb verzióját a csatlakoztatott eszközre. Ha nem tudja használni a „Sony | Music Center” legújabb verzióját, vagy nem tudja csatlakoztatni a hangszórót és a BLUETOOTH eszközt BLUETOOTH-kapcsolattal, távolítsa el a „Sony | Music Center” alkalmazást, és telepítse újra.
- A csatlakoztatott BLUETOOTH eszközön használt alkalmazástól függően lehet, hogy a rendszer nem ad ki hangot. Ilyen esetben zárja be az alkalmazást, majd indítsa el újra. Ez segíthet megoldani a problémát.

---

## Kapcsolódó témák

- [A hangszóró feltöltése](#)
- [Összepárosítás és kapcsolat BLUETOOTH eszközökkel](#)
- [Egy eszközön lévő zene hallgatása BLUETOOTH csatlakozással](#)
- [A BLUETOOTH-kapcsolaton keresztüli zenelejátszás minőségének kiválasztása \(kodek\)](#)
- [A jelzőfényekről](#)



Vezeték nélküli hangszóró  
ULT FIELD 7

## A hang a használat során gyengül

---

- A hang az alábbi esetekben gyengülhet. Ez nem működési hiba.
    - A beépített akkumulátor lemerülőben van, és a CHARGE jelzőfény lassan villog, miközben a hangszórót az újratölthető beépített akkumulátor táplálja.
    - A hangszóró környező hőmérséklete magas.
  - Ha a hang a használat során gyengül, kövesse az alábbi eljárást.
    1. Kapcsolja ki a hangszórót.
    2. Töltse fel eléggé a beépített akkumulátort.
- 

### Kapcsolódó témák

- [A hangszóró feltöltése](#)

Vezeték nélküli hangszóró  
ULT FIELD 7

## Az USB eszköz nem észlelhető; a hangforrás lejátszása sikertelen; a hangszóró nem ad ki hangot; a lejátszás nem az első zeneszámmal kezdődik

- Kapcsolja ki a hangszórót, csatlakoztassa le majd vissza az USB eszközt, majd kapcsolja be újra a hangszórót.
- A csatlakoztatott USB eszköz nem kompatibilis a hangszóróval. Nézze meg a kompatibilis eszközökről szóló információkat.
- Ellenőrizze az USB eszközön lévő fájlok formátumát. A hangszóró nem támogat olyan USB eszközöket, amelyek nem FAT16 vagy FAT32 fájlrendszerben voltak formázva.\*
  - \* Noha a hangszóró támogatja a FAT16 és a FAT32 fájlrendszereket, lehet, hogy egyes USB eszközök nem támogatják ezeket a FAT fájlrendszereket. A részleteket keresse az USB eszközhöz mellékelte kezelési útmutatóban, vagy forduljon a gyártójához.
- A normál lejátszási mód visszaállításához használja a „Sony | Music Center” alkalmazást.
- Ha a csatlakoztatott USB eszköz tárhelye particionált, a hangszóró csak az első partíción tárolt hangfájlokat tudja lejátszani.
- A hangszóró nem képes titkosított vagy jelszóval védett fájlok lejátszására.
- A hangszóró nem képes a DRM (Digital Rights Management) technológiával védett fájlok lejátszására.
- Ha a csatlakoztatott USB eszköz nem működik megfelelően, olvassa el az USB eszközhöz mellékelte kezelési útmutatót.

### Kapcsolódó témák

- [Csatlakoztatás USB eszközhöz](#)
- [Zenehallgatás USB eszközön](#)

Vezeték nélküli hangszóró  
ULT FIELD 7

## A hangszóró által kiadott hang zajokat tartalmaz, kihagy vagy torzított

- A csatlakoztatott USB eszköz nem kompatibilis a hangszóróval. Nézze meg a kompatibilis eszközökről szóló információkat.
- Kapcsolja ki a hangszórót, csatlakoztassa le majd vissza az USB eszközt, majd kapcsolja be újra a hangszórót.
- Győződjön meg arról, hogy maga a hangfájl nem tartalmaz zajokat és nem torz. Ha a hangfájl kódolt, zaj keletkezhet. Ilyen esetben törölje a hangfájlt, és kódolja újra a eredeti hangfájlt. Ha a hangszóró által kiadott hangban a lejátszás ugyanazon pontján jelentkeznek zajok vagy torzítások, ez arra utal, hogy magával a fájlal van probléma.
- A hangfájl létrehozásához vagy kódolásához használt bitsűrűség túl alacsony. Növelje a bitsűrűséget, és kódolja újra az eredeti hangfájlt az USB eszközön.

### Kapcsolódó témák

- [Csatlakoztatás USB eszközhöz](#)

Vezeték nélküli hangszóró  
ULT FIELD 7

## A lejátszás indítása túl sokáig tart

---

Az alábbi esetekben némi időt vehet igénybe, amíg a hangszóró betölti a hangadatokat.

- Az USB eszköz túl sok mappát vagy fájlt tartalmaz.
- Az USB eszköz szerkezete túl bonyolult.
- Az USB eszköz memóriakapacitása túl nagy a hangszórónak.
- Az USB eszköz memóriája töredezett.

Vezeték nélküli hangszóró  
ULT FIELD 7

## A hangszóró nem párosítható egy BLUETOOTH eszközzel

- Helyezze a hangszórót és a BLUETOOTH eszközt egymástól 1 m távolságon belülre.
- A Sztereó pár funkció vagy a Bulicsatlakozás funkció használatához párosítsa azzal a hangszóróval, amely  (BLUETOOTH) jelzőfénye kék fénnel villog.
- Ha a  (BLUETOOTH) jelzőfény nem villog párosan kék fénnel, nyomja meg a  (BLUETOOTH) gombot kb. 2 másodpercig. A hangszóróból felhangzik a (Pairing (Párosítás)) hangos útmutató, és a  (BLUETOOTH) jelzőfény párosan villogni kezd (párosítási mód).
- A hangszóró inicializálása után lehet, hogy az iPhone készülék nem fog tudni csatlakozni a hangszóróhoz. Ez esetben törölje a párosítási információkat az iPhone eszközön, és párosítson újra.
- Győződjön meg arról, hogy a BLUETOOTH eszköz be van kapcsolva, és a BLUETOOTH funkció aktív az eszközön.
- Ha a BLUETOOTH eszközön nincs megjelenítve a hangszóró, kapcsolja ki az eszközt, majd kapcsolja be újra. Ez javíthat a helyzeten.
- A TV műszaki adataitól függően lehet, hogy nem jön létre BLUETOOTH-kapcsolat a hangszóró és a TV között, akkor sem, ha a TV el van látva BLUETOOTH funkcióval.

### Kapcsolódó témák

- [Összepárosítás és kapcsolat BLUETOOTH eszközökkel](#)
- [A jelzőfényekről](#)
- [A hangszóró inicializálása](#)

Vezeték nélküli hangszóró  
ULT FIELD 7

## A hangszóró kimenete akadozik

---

Amíg „Prioritás a hangminőség” lehetőség van beállítva a BLUETOOTH kapcsolat minőségeként, a hangszórón a jel vétele változhat a BLUETOOTH eszköz beállítása és a körülmények kombinációjától függően. Ilyen esetben az alábbiak segíthetnek megoldani a problémát.

- A hangszórót helyezze távolabbra a mikrohullámú sütőktől, vezeték nélküli LAN hozzáférési pontoktól és hasonló eszközöktől.
- Lehet, hogy egyes BLUETOOTH eszközök megváltoztatták a BLUETOOTH kapcsolat minőségét. Ha eszköze kompatibilis ezzel a funkcióval, válassza a „Prioritás a stabil kapcsolat (SBC)” lehetőséget a BLUETOOTH kapcsolat minőségeként. Részleteket az eszközhöz mellékelt kezelési útmutatóban talál.
- Válassza a „Prioritás a stabil kapcsolat (SBC)” lehetőséget a hangszóró BLUETOOTH kapcsolata minőségeként.

---

### Kapcsolódó témák

- [A BLUETOOTH-kapcsolaton keresztüli zenelejátszás minőségének kiválasztása \(kodek\)](#)

Vezeték nélküli hangszóró  
ULT FIELD 7

## Egy BLUETOOTH eszköz nem csatlakoztatható a hangszóróhoz a Sztereó pár funkcióhoz

- A funkcióhoz való csatlakozáshoz frissítse az előtelepített szoftvert a legfrissebb verzióra minden egyes hangszórón. (A frissítési eljárásról további részleteket [Az előtelepített szoftver frissítése](#) című részben olvashat.)
- Frissítse a „Sony | Music Center” alkalmazást a legfrissebb verzióra a Sztereó pár funkció beállítása előtt. A „Sony | Music Center” alkalmazásról további tudnivalókat az alábbi URL-címen találhat: <https://www.sony.net/smcqa/>
- Ügyeljen arra, hogy a funkcióhoz csatlakoztatni kívánt 2 hangszóró legfeljebb 1 m távolságra legyen egymástól.
- Ha zenelejátszás van folyamatban, a Sztereó pár funkció beállítása előtt állítsa le a lejátszást.

### Kapcsolódó témák

- [Vezeték nélküli zenehallgatás 2 hangszóróval \(Sztereó pár funkció\)](#)
- [Mire használható a „Sony | Music Center”](#)
- [Az előtelepített szoftver frissítése](#)

Vezeték nélküli hangszóró  
ULT FIELD 7

## Nem csatlakoztatható Bulicsatlakozás funkciót használó hangszóróhoz

- Ellenőrizze, hogy az eszköze kompatibilis-e a Bulicsatlakozás funkcióval. A vezeték nélküli Bulilánc funkcióval kompatibilis eszközök nem állnak rendelkezésre a csatlakozáshoz.
- A funkcióhoz való csatlakozáshoz frissítse az előtelepített szoftvert a legfrissebb verzióra minden egyes hangszórón. (A frissítési eljárásról további részleteket [Az előtelepített szoftver frissítése](#) című részben olvashat.)
- Frissítse a „Sony | Music Center” alkalmazást a legfrissebb verzióra a Bulicsatlakozás funkció beállítása előtt. A „Sony | Music Center” alkalmazásról további tudnivalókat az alábbi URL-címen találhat: <https://www.sony.net/smcqa/>
- Ügyeljen arra, hogy a funkcióhoz csatlakoztatni kívánt összes hangszóró legfeljebb 1 m távolságra legyen.
- Ha zenelejátszás van folyamatban, a Bulicsatlakozás funkció beállítása előtt állítsa le a lejátszást.

### Kapcsolódó témák

- [A vezeték nélküli lejátszás használata több hangszóróval \(Bulicsatlakozás funkció\)](#)
- [Mire használható a „Sony | Music Center”](#)
- [Az előtelepített szoftver frissítése](#)



Vezeték nélküli hangszóró  
ULT FIELD 7

## Nem csatlakoztatható hangszóró a Bulicsatlakozás funkcióhoz

---

- A „Sony | Music Center” segítségével beállított csoportok esetében egy új hangszóró hozzáadásához használja a „Sony | Music Center” alkalmazást.  
A „Sony | Music Center” alkalmazásról további tudnivalókat az alábbi URL-címen találhat:  
<https://www.sony.net/smcqa/>
  - Ügyeljen arra, hogy a funkcióhoz csatlakoztatni kívánt összes hangszóró legfeljebb 1 m távolságra legyen.
  - Ha zenelejátszás van folyamatban, a Bulicsatlakozás funkció beállítása előtt állítsa le a lejátszást.
- 

### Kapcsolódó témák

- [A vezeték nélküli lejátszás használata több hangszóróval \(Bulicsatlakozás funkció\)](#)

Vezeték nélküli hangszóró  
ULT FIELD 7

## A hangszóró nem csatlakoztatható egyidejűleg 2 eszközhöz (többpontos csatlakozás)

- A Sztereó pár funkció vagy a Bulicsatlakozás funkció használata esetén a többpontos csatlakozás nem használható.
- A BLUETOOTH eszköztől függően lehet, hogy nem fogja tudni használni a többpontos csatlakozás lehetőségét.

### Kapcsolódó témák

- [A hangszóró egyidejű csatlakoztatása 2 BLUETOOTH eszközhöz \(többpontos csatlakozás\)](#)

Vezeték nélküli hangszóró  
ULT FIELD 7

## A mikrofonból nem jön hang

- A MIC és GUITAR szint gombja forgatásával szabályozza a mikrofon hangerőszintjét.

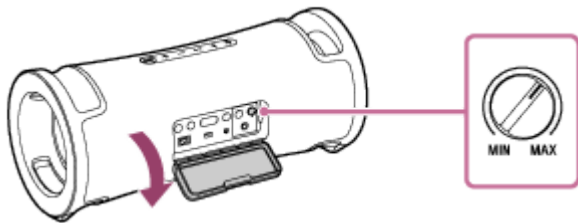

- Ellenőrizze, hogy a mikrofon be van kapcsolva.

Vezeték nélküli hangszóró  
ULT FIELD 7

## Akusztikus visszacsatolás lép fel

---

- Csökkentse a hangerőt.
- Vigye távolabbra a mikrofont a hangszórótól, vagy változtassa meg a mikrofon irányát.

### Megjegyzés

- A mikrofon közel tartása a hangszóróhoz akusztikus gerjedést okozhat. Ha ez történik, akkor a hangszóró hangerejétől függően, a hangszóró kikapcsolhat a termék védelmi mechanizmusa miatt. Ebben az esetben, húzza ki a hálózati tápkábelt, várjon egy rövid ideig, majd kapcsolja be újra a hangszórót.

Vezeték nélküli hangszóró  
ULT FIELD 7

## A hangszóró újraindítása

Az alábbihoz hasonló esetben a hangszóró újraindításához tartsa lenyomva a  (tápellátás) gombot megközelítőleg 10 másodpercig.

- A bekapcsolást követően nem működtetheti a hangszórót.
- A párosítási problémák hibaelhárítását követően nem működtetheti a hangszórót.

A hangszóró az újraindítási folyamat során kikapcsol, majd a folyamat befejezése után újra bekapcsol.

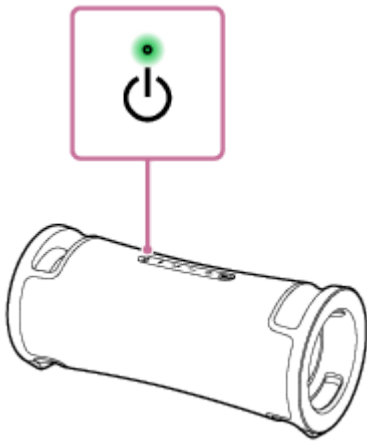

### Megjegyzés

- A hangszóró újraindítása nem törli a párosítási információkat. A párosítási információk a hangszóró kikapcsolása esetén tárolódnak a hangszóróban. Ha a hangszórót egy új eszközzel párosítja, kapcsolja ki, majd újra be a hangszórót, ezután indítsa újra a hangszórót.
- A hangszóró alaphelyzetbe állítása megváltoztathatja a hangerőt, a funkciókat vagy a hang beállításait.

Vezeték nélküli hangszóró  
ULT FIELD 7

## A hangszóró inicializálása

Ha a hangszóró az újraindítása után nem működik megfelelően, inicializálja, hogy visszaálljanak a alapértelmezett beállításai.

Bekapcsolt hangszóróval tartsa egyidejűleg lenyomva a ►|| (lejátszás) gombot és az ULT gombot, amíg a hangszóró ki nem kapcsol (5 másodpercig vagy tovább).

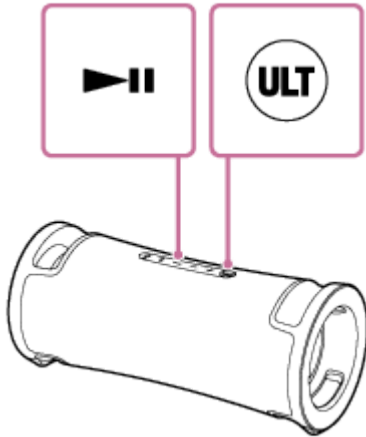

A hangszóró inicializálódik. A hangerő és hasonló beállítások alapértékre állnak vissza, és a párosítási információk törlődnek.

### Megjegyzés

- A hangszóró kikapcsolt állapotban nem inicializálható.

### Kapcsolódó témák

- [Összepárosítás és kapcsolat BLUETOOTH eszközökkel](#)
- [A hangszóró újraindítása](#)

Vezeték nélküli hangszóró  
ULT FIELD 7

## Műszaki adatok

---

### Hangszóró

#### Hangszórórendszer

2-irányú, Passzív sugárzó

#### Hangszóró egység

Mélysugárzó egység: Kb. 114 mm × 114 mm (2)

Magassugárzó egység: Kb. 46 mm átm. (2)

### Általános

#### Bemenetek

- A típusú USB-port: Támogatott USB-eszköz (háttértár típus)
- AUDIO IN csatlakozó (Φ 3,5 mm)
- MIC/GUITAR csatlakozó (Φ 6,3 mm)  
Érzékenység 1 mV, impedancia 10 kΩ (kikapcsolt gitár módban)  
Érzékenység 200 mV, impedancia 500 kΩ (bekapcsolt gitár módban)

#### DC OUT

A típusú USB-port (a csatlakoztatott eszköz akkumulátorának töltésére) (5 V=/MAX. 1,5 A)

#### Tápellátás

- Észak-amerikai vásárlók:  
AC 120 V, 60 Hz, vagy a beépített lítium-ion akkumulátor használatával
- Más országokban/térségekben élő vásárlók:  
AC 120 V - 240 V, 50/60 Hz, vagy a beépített lítium-ion akkumulátor használatával

#### Fogyasztás

Kb. 45 W

#### Készüléti energiafelvétel

Ha a BLUETOOTH készüléti mód be van kapcsolva: legfeljebb 2 W

Ha a BLUETOOTH készüléti mód ki van kapcsolva: legfeljebb 0,5 W

#### Üzemhőmérsékletek

5 °C - 35 °C

#### Méretek (a kiemelkedő részeket és kezelőelemeket is beleszámítva)

Kb. 512 mm × 224 mm × 222 mm (szé/ma/mé)

#### Tömeg (akkumulátorral együtt)

Kb. 6,3 kg

## Tipp

- A beépített újratölthető akkumulátor feltöltéséhez szükséges idő és a beépített akkumulátor üzemideje, ha hangot egy BLUETOOTH eszköz játssza le, lásd [A hangszóró feltöltése](#) című fejezetet.

## Kompatibilis iPhone/iPod modellek

iPhone 14 Pro Max, iPhone 14 Pro, iPhone 14 Plus, iPhone 14, iPhone SE (3. generáció), iPhone 13 Pro Max, iPhone 13 Pro, iPhone 13, iPhone 13 mini, iPhone 12 Pro Max, iPhone 12 Pro, iPhone 12, iPhone 12 mini, iPhone SE (2. generáció), iPhone 11 Pro Max, iPhone 11 Pro, iPhone 11, iPhone XS Max, iPhone XS, iPhone XR, iPhone X, iPhone 8 Plus, iPhone 8, iPhone 7 Plus, iPhone 7, iPhone SE, iPhone 6s Plus, iPhone 6s, iPod touch (7. generáció)  
(2023. augusztusi állás szerint)

5-056-533-51(2) Copyright 2024 Sony Corporation