

Diffusore senza fili
ULT FIELD 7



Modello: YY7858E

Dati tecnici e formato sono soggetti a modifiche senza preavviso.

Guida rapida

Scaricare l'app



Utilizzando "Sony | Music Center", è possibile regolare un equalizzatore e la qualità del suono sul diffusore collegato tramite una connessione BLUETOOTH®. È inoltre possibile utilizzare e riprodurre da varie sorgenti audio collegate al diffusore.

Per utilizzare tutte le funzioni e i miglioramenti delle prestazioni, utilizzare le versioni più recenti di "Sony | Music Center" e il software interno del diffusore. Per informazioni dettagliate, consultare quanto segue.

<https://www.sony.net/elesupport/>

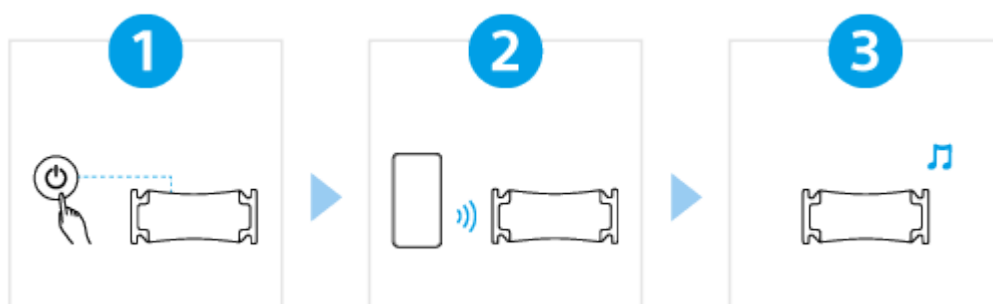

Iniziare l'utilizzo

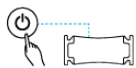

1

Accensione



Premere il tasto  (alimentazione). Quando si utilizza il diffusore per la prima volta dopo l'acquisto, il diffusore entra automaticamente in modalità pairing e l'indicatore  (BLUETOOTH) inizia a lampeggiare due volte (modalità pairing).

2

Collegamento con dispositivi BLUETOOTH



Attivare il dispositivo BLUETOOTH per eseguire la procedura di pairing e/o per stabilire un connessione BLUETOOTH.

Quando viene stabilita una connessione BLUETOOTH si sente un suono di notifica dal diffusore e l'attività dell'indicatore  (BLUETOOTH) cambia da lampeggiante ad acceso.

3

Ascolto della musica



Avviare la riproduzione su un dispositivo BLUETOOTH.

Per ulteriori funzioni



Fiestable

Utilizzando "Fiestable", è possibile godersi il karaoke, aggiungere effetti DJ alla musica e alterare in modo flessibile le luci sui diffusori.*

Installare "Fiestable" sullo smartphone, ecc. da Google Play (Play Store) o da App Store.

* Le funzioni supportate variano a seconda del modello del diffusore.

SRS-ULT70

Preparativi

[Componenti e comandi](#)

[Trasporto/posizionamento del diffusore](#)

Tipo di alimentazione/ricarica

[Carica del diffusore](#)[Accensione dell'alimentazione](#)[Spegnimento dell'alimentazione](#)[Uso della funzione di standby BLUETOOTH \(accensione automatica\)](#)[Carica di un dispositivo USB come uno smartphone o un iPhone](#)[Funzione Standby automatico \(risparmio energetico\)](#)[Utilizzo del diffusore con un minore consumo di energia della batteria ricaricabile \(STAMINA\)](#)

Funzione di illuminazione

└ [Attivazione/disattivazione della luce del diffusore \(funzione di illuminazione\)](#)

Esecuzione dei collegamenti

Dispositivo USB

└ [Connessione con un dispositivo USB](#)

Dispositivo BLUETOOTH

└ [Come effettuare connessioni wireless a dispositivi BLUETOOTH](#)

└ [Connessione facile ai BLUETOOTH con "Sony | Music Center" tramite una connessione BLUETOOTH](#)

└ [Pairing e connessione di dispositivi BLUETOOTH](#)

└ [Connessione a un computer tramite BLUETOOTH \(Windows®\).](#)

└ [Connessione a un computer tramite BLUETOOTH \(Mac\)](#)

Connessione multipoint

└ [Connessione contemporanea del diffusore a 2 dispositivi BLUETOOTH \(connessione multipoint\)](#)

Ascolto di musica

Dispositivo USB

└ [Ascolto della musica da un dispositivo USB](#)

Dispositivo BLUETOOTH

└ [Ascolto di musica da un dispositivo tramite una connessione BLUETOOTH](#)

└ [Selezione della qualità per la riproduzione di musica tramite una connessione BLUETOOTH \(Codec\)](#)

└ [Codec supportati](#)

└ [Interruzione della connessione BLUETOOTH \(dopo l'utilizzo\)](#)

└ [Attivazione o disattivazione della funzione BLUETOOTH](#)

[Ascolto di musica di un dispositivo audio portatile, ecc. tramite connessione cablata](#)

[Uso degli effetti sonori](#)

Funzione Associazione stereo

└ [Ascolto della musica in modalità wireless con 2 diffusori \(funzione Associazione stereo\)](#)

Funzione Connessione party

└ [Riproduzione wireless usando più diffusori \(funzione Connessione party\)](#)

Funzioni aggiuntive

└ [Uso di un microfono esterno](#)

[Ascolto del suono di una chitarra](#)

Uso di “Sony | Music Center”

[Cosa si può fare con “Sony | Music Center”](#)

[Installazione di “Sony | Music Center”](#)

Uso di “Fiestable”

[Cosa si può fare con “Fiestable”](#)

[Installazione di “Fiestable”](#)

Informazioni

[Informazioni sugli indicatori](#)

[Aggiornamento del software preinstallato](#)

Note sull'uso

[Precauzioni](#)

[Note sulla carica](#)

[Note sulle caratteristiche di impermeabilità e resistenza alla polvere](#)

[Come prendersi cura del diffusore](#)

[Informazioni sulla tecnologia wireless BLUETOOTH](#)

[Licenze](#)

[Marchi](#)

Soluzione dei problemi

[Informazioni per la risoluzione dei problemi](#)

Alimentazione

[È impossibile caricare il diffusore](#)

[Non è possibile accendere il diffusore oppure il diffusore si spegne all'improvviso](#)

Audio

[Nessun suono/Suono solo da un diffusore/Basso livello del suono/Suono distorto/Ronzii o rumore nell'uscita del diffusore](#)

[Il suono si abbassa durante l'uso](#)

Dispositivo USB

[Il dispositivo USB non viene rilevato: la riproduzione da una sorgente audio non viene eseguita; dal diffusore non esce alcun suono; la riproduzione non si avvia con il primo brano](#)

[Il suono del diffusore contiene rumori, salta o è distorto](#)

[La riproduzione si avvia dopo molto tempo](#)

Dispositivo BLUETOOTH

[Non è possibile eseguire il pairing del diffusore con un dispositivo BLUETOOTH](#)

[La riproduzione dal diffusore si interrompe](#)

[Impossibile connettere un dispositivo BLUETOOTH al diffusore per la funzione Associazione stereo](#)

[Non è possibile connettersi a un diffusore per la funzione Connessione party](#)

[Non è possibile aggiungere un diffusore per la funzione Connessione party](#)

[Non è possibile connettere il diffusore contemporaneamente a 2 dispositivi \(connessione multipoint\)](#)

Microfono

[Non si sente l'audio del microfono](#)

[Si verifica un feedback acustico](#)

Reset

[Riavviare il diffusore](#)

[Inizializzare il diffusore](#)



Caratteristiche tecniche

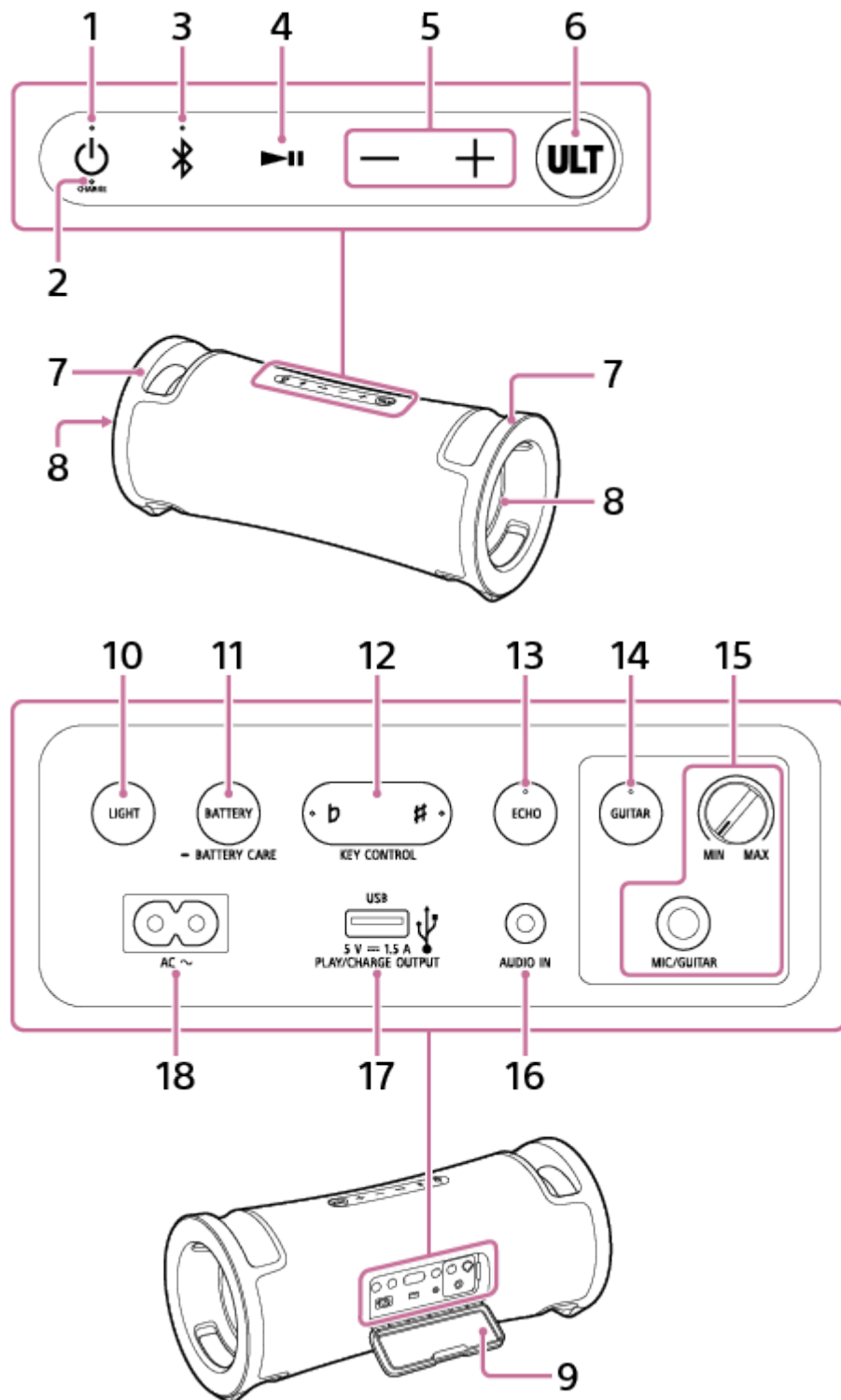

[Caratteristiche tecniche](#)

Diffusore senza fili
ULT FIELD 7

Componenti e comandi



1. Tasto  (alimentazione) con indicatore
2. Indicatore CHARGE
3. Tasto  (BLUETOOTH) con indicatore

4. Tasto ► (riproduzione)^{*1}
5. Tasti -/+ (volume)
6. Tasto ULT
7. Maniglie
8. Luci
9. Sportello
10. Tasto LIGHT
11. Tasto BATTERY/tasto  BATTERY CARE
12. Tasto KEY CONTROL  (bemolle) con indicatore/tasto  (diesis) con indicatore
13. Tasto ECHO con indicatore
14. Tasto GUITAR con indicatore
15. Manopola livello MIC e GUITAR (MIN/MAX)
Presa MIC/GUITAR (Φ 6,3 mm)
16. Presa AUDIO IN (Φ 3,5 mm)^{*2}
17. Porta PLAY/CHARGE OUTPUT (solo uscita alimentazione CC) (USB)^{*3}
18. Presa di ingresso AC

^{*1} Se si tocca e si tiene premuto il tasto ► (riproduzione) per circa 5 secondi, il diffusore riproduce il brano memorizzato a scopo dimostrativo. Per disattivare questa funzione, premere nuovamente il tasto ► (riproduzione).

^{*2} Se si collega un cavo audio si disattiva l'uscita audio del dispositivo BLUETOOTH.

^{*3} Se si connette un dispositivo USB si disattivano le uscite audio del dispositivo BLUETOOTH e del dispositivo connesso alla presa AUDIO IN.

Nota

- La porta e le prese sul diffusore non sono stati progettati per essere impermeabili e resistenti alla polvere. Non usare il diffusore in luoghi in cui è esposto a spruzzi d'acqua. Quando si è terminato di usare il diffusore, accertarsi di chiudere saldamente lo sportello.

Argomento correlato

- [Informazioni sugli indicatori](#)

Diffusore senza fili
ULT FIELD 7

Trasporto/posizionamento del diffusore

Per trasportare il diffusore

Prima di trasportare il diffusore, staccare tutti i cavi collegati al diffusore.

Afferrare le maniglie sinistra e destra con entrambe le mani, quindi sollevare e spostare il diffusore.

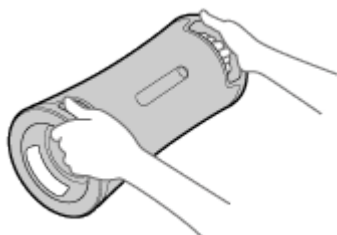

Nota

- Per evitare lesioni personali e/o danno alla proprietà, posizionare le mani correttamente sul diffusore per sorreggerlo e trasportarlo.
- Tenere il diffusore lontano da bambini e neonati durante il trasporto.
- Se la pelle rimane a contatto a lungo con la maniglia mentre la luce è accesa, esiste il rischio di ustioni da temperature moderatamente elevate. Per trasportare il diffusore mentre è acceso, spegnere la luce (funzione di illuminazione).

Per collocare il diffusore in posizione verticale

Il diffusore può essere collocato anche in posizione verticale.

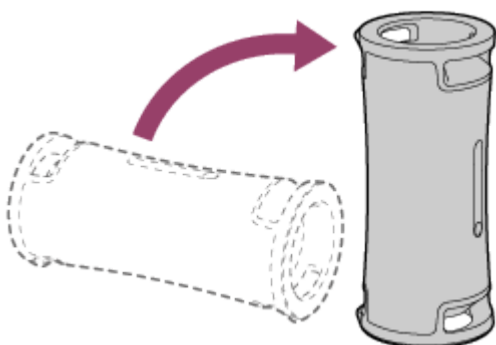

Argomento correlato

- [Attivazione/disattivazione della luce del diffusore \(funzione di illuminazione\)](#)

Diffusore senza fili
ULT FIELD 7



Carica del diffusore

Il diffusore può essere alimentato da una presa di rete CA utilizzando il cavo di alimentazione CA in dotazione o dalla batteria agli ioni di litio integrata ricaricabile.

Quando si usa il diffusore per la prima volta, assicurarsi di caricare la batteria integrata per più di 1 ora prima di accendere il diffusore.

Con la batteria integrata caricata in anticipo è possibile usare il diffusore con la sola batteria.

Suggerimento

- Per caricare la batteria integrata del diffusore, oltre al normale metodo di carica, è disponibile anche l'opzione della modalità Cura della batteria. La modalità Cura della batteria limita la capacità di carica massima a circa il 90% e consente una maggiore vita utile della batteria. Il tempo di riproduzione disponibile con la modalità Cura della batteria è più breve rispetto a quando si carica la batteria integrata con il normale metodo di carica. Al momento dell'acquisto, il diffusore non è in modalità Cura della batteria.
- Quando il diffusore è acceso, se si tiene premuto il tasto BATTERY/tasto  BATTERY CARE dietro lo sportello sul retro del diffusore per circa 2 secondi, il diffusore passa alla modalità Cura della batteria e si sente la guida vocale (Battery Care mode, ON (modalità Cura della batteria, attiva)) dal diffusore. Se si tiene premuto di nuovo il tasto BATTERY/tasto  BATTERY CARE per circa 2 secondi, il diffusore esce dalla modalità Cura della batteria e si sente la guida vocale (Battery Care mode, OFF (modalità Cura della batteria, disattivata)) dal diffusore.
- È possibile attivare o disattivare la modalità Cura della batteria anche in "Sony | Music Center".

1 Collegare il diffusore alla presa CA per caricarlo.

Collegare la presa di ingresso AC sul diffusore a una presa di rete CA utilizzando il cavo di alimentazione CA in dotazione.

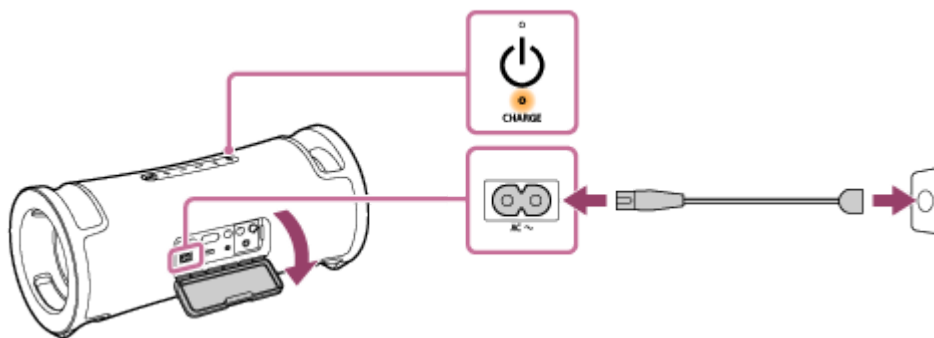

La ricarica ha inizio e l'indicatore CHARGE si illumina con luce arancione. La carica viene completata in circa 5 ore*, quindi l'indicatore si spegne.

* Il tempo occorrente per caricare la batteria vuota fino alla capacità massima (100%) quando il diffusore è spento.

Dopo aver scollegato il cavo di alimentazione CA dal diffusore, al completamento della carica della batteria, assicurarsi di chiudere saldamente lo sportello.

Lo sportello ha un ruolo fondamentale nel mantenere le prestazioni di impermeabilità e resistenza alla polvere.

Controllo del completamento della carica

Se la batteria integrata è completamente carica, quando si collega il diffusore alla presa CA, l'indicatore CHARGE si illumina di luce arancione e quindi si spegne dopo circa 1 minuto.

Controllo del livello di carica della batteria integrata ricaricabile

Se si preme il tasto BATTERY dietro lo sportello sul retro del diffusore, quando il diffusore è acceso, si sentirà la guida vocale con le informazioni seguenti relative alla carica residua della batteria integrata.

81% - 100%: "Battery fully charged" (Batteria completamente carica)

81% - 90% (modalità Cura della batteria): "Battery Care Mode, Fully Charged, Battery About 90%" (modalità Cura della batteria, Completamente carica, Batteria circa 90%)

61% - 80%: "Battery about 80%" (Batteria circa 80%)

41% - 60%: "Battery about 60%" (Batteria circa 60%)

21% - 40%: "Battery about 40%" (Batteria circa 40%)

1% - 20%: "Low Battery" (Batteria quasi scarica)

Suggerimento

- È possibile usare "Sony | Music Center" per attivare/disattivare la guida vocale associata alla carica residua della batteria, che si sente quando si accende il diffusore.

Durata della batteria integrata (se il diffusore non è in modalità Cura della batteria e viene stabilita una connessione BLUETOOTH)

- Circa 30 ore
 - Livello volume: 16
 - Suono: ULT1/2 attivo
 - Illuminazione: disattivata
- Circa 25 ore
 - Livello volume: 16
 - Suono: ULT1/2 attivo
 - Illuminazione: attiva
- Circa 3 ore
 - Livello volume: 50 (MAX.)
 - Suono: ULT1/2 attivo
 - Illuminazione: attiva

Tempo richiesto per caricare la batteria integrata ricaricabile (quando la modalità Cura della batteria è non attivata)

- Circa 5 ore*
 - 10 minuti di carica forniscono circa 3 ore di riproduzione di musica.
 - (Livello volume: 16/Suono: ULT1/2 attivata/Illuminazione: disattivata)

* Il tempo occorrente per caricare la batteria vuota fino alla capacità massima (100%) quando il diffusore è spento.

La durata della batteria integrata indicata sopra è misurata utilizzando una nostra sorgente musicale specifica. Il tempo di durata effettivo potrebbe variare rispetto a quello indicato a seconda del volume, dei brani riprodotti, della temperatura ambientale e delle condizioni d'uso.

Quando la batteria integrata sta per scaricarsi

Quando la guida vocale segnala “Low Battery” (Batteria quasi scarica) e l’indicatore CHARGE lampeggia lentamente, la batteria integrata sta per scaricarsi e deve essere ricaricata. In questo stato il diffusore non è in grado di alimentare altri dispositivi e potrebbe spegnersi automaticamente.

Quando la carica residua della batteria scende a un livello tale per cui non è possibile accendere il diffusore, si sente la guida vocale (Battery is empty. (La batteria è scarica.)) e il diffusore si spegne automaticamente. In tal caso, caricare il diffusore.

Se, quando si accende il diffusore, l’indicatore CHARGE lampeggia 3 volte con luce arancione e quindi il diffusore si spegne, significa che la batteria integrata è scarica e deve essere caricata.

Suggerimento

- Attivare STAMINA nel “Sony | Music Center” per ridurre il consumo energetico mentre si utilizza la batteria integrata ricaricabile, in modo da poter riprodurre la musica più a lungo.

Nota

- Quando si usa il diffusore ad alto volume, la batteria integrata potrebbe scaricarsi anche se il diffusore è connesso a una presa CA. Se si vuole utilizzare il diffusore durante la ricarica, abbassare il volume del diffusore. Altrimenti, spegnere il diffusore e caricare la batteria integrata a sufficienza.
- La potenza massima in uscita sarà minore quando la batteria integrata sta per scaricarsi.
- Se la temperatura ambientale è estremamente bassa o alta, il diffusore interrompe la ricarica della batteria integrata per motivi di sicurezza. Potrebbe anche interrompere la ricarica se questa continua per molto tempo. In tal caso, alzare o abbassare la temperatura fino a raggiungere una temperatura di esercizio compresa tra 5 °C e 35 °C, scollegare e ricollegare il cavo di alimentazione CA in dotazione e quindi caricare di nuovo la batteria integrata con il diffusore.
- Non caricare la batteria integrata del diffusore in luoghi in cui il diffusore è esposto a spruzzi d’acqua. Il cavo di alimentazione CA in dotazione, le prese e la porta (AC IN, USB, AUDIO IN, MIC) dietro lo sportello non sono stati progettati per essere impermeabili e resistenti alla polvere.
- Anche se non si intende utilizzare il diffusore per un periodo di tempo prolungato, caricare la batteria integrata sufficientemente una volta ogni 6 mesi per mantenere le sue prestazioni.

Argomento correlato

- [Accensione dell'alimentazione](#)
- [Note sulla carica](#)
- [Cosa si può fare con “Sony | Music Center”](#)

Diffusore senza fili
ULT FIELD 7

Accensione dell'alimentazione

1 Premere il tasto (alimentazione).

Si sente il suono di notifica dall'altoparlante, l'indicatore  (alimentazione) si illumina in verde e l'indicatore  (BLUETOOTH) lampeggia lentamente in blu.

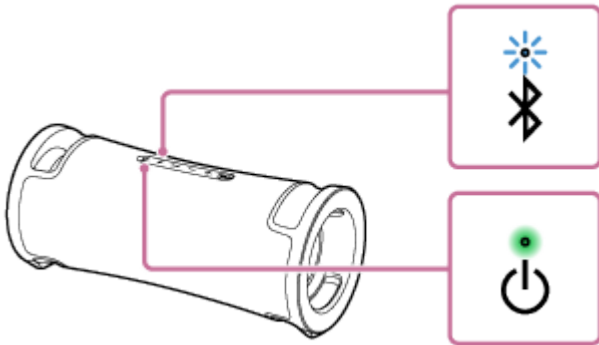

Se il diffusore non contiene alcuna informazione di pairing, per esempio quando si usa la funzione BLUETOOTH per la prima volta dopo l'acquisto, l'indicatore  (BLUETOOTH) continua a lampeggiare due volte con luce blu.

Nota

- Quando la guida vocale segnala "Low Battery" (Batteria quasi scarica) e l'indicatore CHARGE lampeggia lentamente, la batteria integrata sta per scaricarsi e deve essere ricaricata. In questo stato il diffusore non è in grado di alimentare altri dispositivi e potrebbe spegnersi automaticamente.
- Quando la carica residua della batteria scende a un livello tale per cui non è possibile accendere il diffusore, si sente la guida vocale (Battery is empty. (La batteria è scarica.)) e il diffusore si spegne automaticamente. In tal caso, caricare il diffusore.
- Se, quando si accende il diffusore, l'indicatore CHARGE lampeggia 3 volte con luce arancione e quindi il diffusore si spegne, significa che la batteria integrata è scarica e deve essere caricata.

Argomento correlato

- [Spegnimento dell'alimentazione](#)
- [Carica del diffusore](#)
- [Attivazione/disattivazione della luce del diffusore \(funzione di illuminazione\)](#)

Diffusore senza fili
ULT FIELD 7

Spegnimento dell'alimentazione

1 Premere il tasto (alimentazione).

Si sente il suono di notifica dal diffusore e l'indicatore  (alimentazione) e l'indicatore  (BLUETOOTH) si spengono.

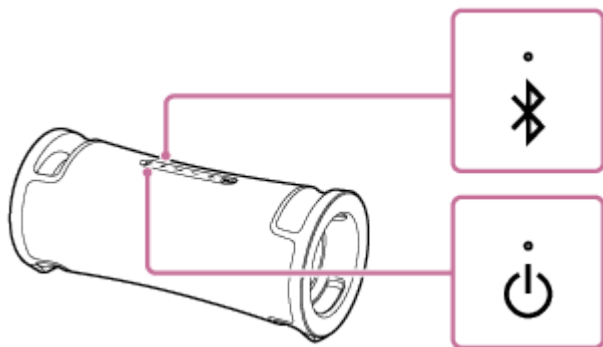

Suggerimento

- Quando il diffusore è connesso a una presa CA tramite il cavo di alimentazione CA in dotazione e la funzione di standby BLUETOOTH è attiva, se si spegne il diffusore, si illumina l'indicatore  (alimentazione) con luce arancione per indicare che la funzione di standby BLUETOOTH è attiva*.

* Al momento dell'acquisto la funzione di standby BLUETOOTH è disattivata.

Argomento correlato

- [Funzione Standby automatico \(risparmio energetico\)](#)
- [Uso della funzione di standby BLUETOOTH \(accensione automatica\)](#)

Diffusore senza fili
ULT FIELD 7

Uso della funzione di standby BLUETOOTH (accensione automatica)

Quando la funzione di standby BLUETOOTH è attivata, il diffusore viene acceso automaticamente azionando un dispositivo BLUETOOTH e si avvia la connessione BLUETOOTH.

Prima di usare il diffusore, tenere presente quanto segue:

- La funzione di standby BLUETOOTH si attiva solo quando il diffusore è connesso a una presa CA tramite il cavo di alimentazione CA in dotazione. Se il diffusore è alimentato solo dalla batteria integrata ricaricabile, la funzione di standby BLUETOOTH è disattivata.
- Associare prima il diffusore con un dispositivo BLUETOOTH. Se nel diffusore non è memorizzata alcuna informazione di pairing, ad esempio quando si usa il diffusore per la prima volta dopo l'acquisto, la funzione standby BLUETOOTH del diffusore non è attiva.

1 Accendere il diffusore.

Si sente il suono di notifica dal diffusore e l'indicatore  (alimentazione) si illumina in verde.

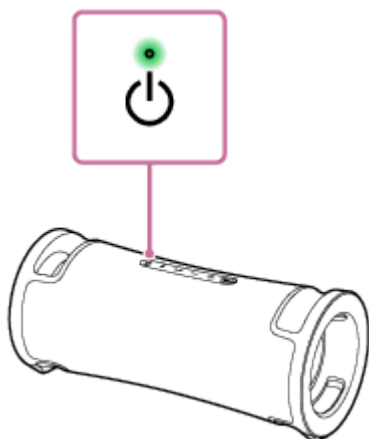

2 Toccare [Music Center] sullo smartphone, ecc. per avviare l'applicazione.



Music Center

3 Toccare [ULT FIELD 7].



4 Toccare [Settings].



5 Toccare [Power Option].

6 Toccare la casella di controllo corrispondente a [Bluetooth Standby] per selezionarla.

La casella di controllo selezionata indica che la funzione di standby BLUETOOTH è attiva.

7 Tornare alla schermata principale del diffusore (la schermata al punto **4**).

La modifica delle impostazioni viene applicata.

Per disattivare la funzione di standby BLUETOOTH

Al punto **6** precedente, toccare la casella di controllo corrispondente a [Bluetooth Standby] per deseleggerla. Se si torna alla schermata iniziale del diffusore selezionato (la schermata al punto **4**) la funzione di standby BLUETOOTH viene disattivata.

Suggerimento

- Quando la funzione di standby BLUETOOTH è attiva, l'indicatore  (alimentazione) si illumina con luce arancione per indicare che il diffusore è spento. (Se il diffusore è collegato a una presa CA con il cavo di alimentazione CA in dotazione.)

Argomento correlato

- [Carica del diffusore](#)
- [Accensione dell'alimentazione](#)
- [Informazioni sugli indicatori](#)

Diffusore senza fili
ULT FIELD 7

Carica di un dispositivo USB come uno smartphone o un iPhone

È possibile caricare un dispositivo USB, come uno smartphone o un iPhone, collegandolo al diffusore tramite USB. Anche se il diffusore non è collegato a una presa CA, la batteria integrata è in grado di alimentare un dispositivo USB.

- 1 **Collegare un dispositivo USB, come uno smartphone o un iPhone, alla porta PLAY/CHARGE OUTPUT (USB) con un cavo USB (disponibile in commercio).**

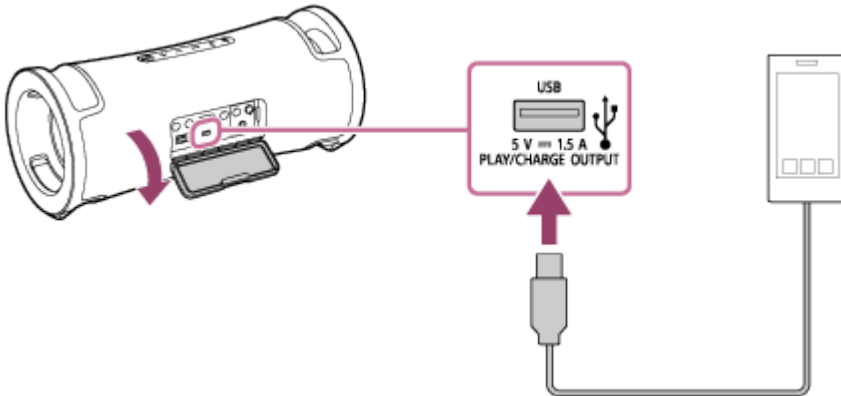

- 2 **Accendere il diffusore.**

Si sente il suono di notifica dal diffusore, l'indicatore  (alimentazione) si illumina in verde e il diffusore inizia ad alimentare il dispositivo USB collegato per caricare la batteria.

Nota

- Quando il diffusore sta alimentando l'altro dispositivo, la funzione Standby automatico è disattivata.
- Spegnenndo il diffusore si interrompe l'alimentazione al dispositivo USB connesso.
- L'indicatore CHARGE che lampeggia lentamente indica che la batteria integrata sta per scaricarsi e deve essere ricaricata. In questo stato il diffusore non è in grado di alimentare altri dispositivi e potrebbe spegnersi automaticamente.
- Non caricare la batteria integrata del diffusore in luoghi in cui il diffusore è esposto a spruzzi d'acqua. Il cavo di alimentazione CA in dotazione, le prese e la porta (AC IN, USB, AUDIO IN, MIC) dietro lo sportello non sono stati progettati per essere impermeabili e resistenti alla polvere.
- Dopo aver scollegato il cavo USB dal diffusore al completamento della ricarica della batteria, accertarsi di chiudere saldamente lo sportello. Lo sportello ha un ruolo fondamentale nel mantenere le prestazioni di impermeabilità e resistenza alla polvere.

Argomento correlato

- [Carica del diffusore](#)
- [Accensione dell'alimentazione](#)
- [Funzione Standby automatico \(risparmio energetico\)](#)

Diffusore senza fili
ULT FIELD 7

Funzione Standby automatico (risparmio energetico)

Nelle situazioni seguenti, il diffusore si spegne automaticamente dopo 15 minuti per conservare l'energia della batteria integrata ricaricabile.

Al momento dell'acquisto, la funzione Standby automatico è attivata.

Quando il diffusore è in modalità BLUETOOTH

- Nessuna operazione sul diffusore.
- Il dispositivo BLUETOOTH connesso non riproduce musica (audio) e non viene eseguita alcuna operazione.

Quando il diffusore è in modalità AUDIO IN

- Nessuna operazione sul diffusore.
- Non viene riprodotta musica (audio) sul dispositivo audio collegato alla presa AUDIO IN o il volume della musica (audio) del dispositivo audio collegato alla presa AUDIO IN è troppo basso.

Quando il diffusore è in modalità USB

- Nessuna operazione sul diffusore.
- Sul dispositivo USB connesso alla porta PLAY/CHARGE OUTPUT (USB) non è riprodotta musica (audio).



Suggerimento

- È possibile attivare o disattivare la funzione Standby automatico utilizzando "Sony | Music Center".

Nota

- La disattivazione di questa funzione aumenta il consumo energetico poiché il prodotto non si spegne automaticamente quando non viene utilizzato.
- Quando al diffusore è collegato un microfono o una chitarra, la funzione Standby automatico è disattivata.
- Quando il diffusore sta alimentando l'altro dispositivo, la funzione Standby automatico è disattivata.

Attivare/disattivare la funzione Standby automatico

- 1 **Accendere il diffusore.**
- 2 **Tenere premuti il tasto ►II (riproduzione) e il tasto – (volume) contemporaneamente per circa 5 secondi.**
 - Quando la funzione Standby automatico viene disattivata, l'indicatore  (alimentazione) lampeggia 3 volte con luce arancione.
 - Quando la funzione Standby automatico viene attivata, l'indicatore  (alimentazione) lampeggia due volte con luce arancione.

Argomento correlato

- [Cosa si può fare con "Sony | Music Center"](#)

5-056-532-61(2) Copyright 2024 Sony Corporation

Diffusore senza fili
ULT FIELD 7

Utilizzo del diffusore con un minore consumo di energia della batteria ricaricabile (STAMINA)

Ridurre il consumo energetico mentre il diffusore è alimentato dalla batteria integrata ricaricabile, in modo da poter utilizzarlo per un periodo di tempo più lungo.

Per utilizzare STAMINA

Al momento dell'acquisto, l'opzione energetica STAMINA è impostata su disattivata.

Su "Sony | Music Center", toccare [ULT FIELD 7] - [Settings] - [Power Option] - [STAMINA], quindi attivarla.

Quando l'opzione energetica STAMINA è attiva, la funzione di illuminazione e gli effetti sonori, inclusa ULT POWER SOUND sono disattivati.

Diffusore senza fili
ULT FIELD 7

Attivazione/disattivazione della luce del diffusore (funzione di illuminazione)

Il diffusore si illumina a tempo di musica per creare un'atmosfera vivace. Al momento dell'acquisto, la funzione di illuminazione è impostata su acceso.

1 Accendere il diffusore.

Si sente il suono di notifica dal diffusore e l'indicatore  (alimentazione) si illumina in verde. Il diffusore si accende.

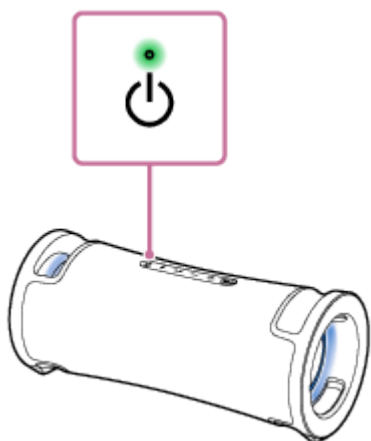

Per attivare (luci accese)/disattivare (luci spente) la funzione di illuminazione

Premere il tasto LIGHT dietro lo sportello sul retro del diffusore per attivare/disattivare la funzione di illuminazione.

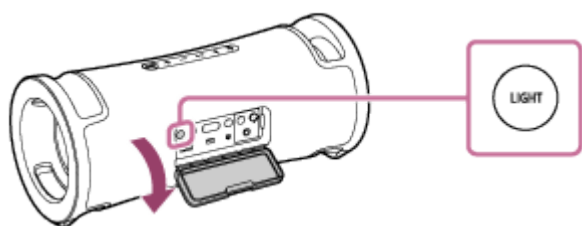

Suggerimento

- Con la funzione "Illumination" di "Sony | Music Center", è possibile attivare/disattivare la funzione di illuminazione o scegliere le diverse modalità di illuminazione.
- È possibile cambiare il colore della luce di illuminazione del diffusore anche utilizzando la funzione "Illumination" su "Fiestable".

Nota

- Se la luce del diffusore è forte o abbagliante, aumentare le luci del locale oppure disattivare la funzione di illuminazione.
- Assicurarsi di chiudere completamente lo sportello dopo aver usato il tasto LIGHT. Lo sportello ha un ruolo fondamentale nel mantenere le prestazioni di impermeabilità e resistenza alla polvere.

- Cosa si può fare con “Sony | Music Center”
- Cosa si può fare con “Fiestable”

5-056-532-61(2) Copyright 2024 Sony Corporation

Diffusore senza fili
ULT FIELD 7

Connessione con un dispositivo USB

Dispositivi compatibili USB

- Dispositivi compatibili USB conformi alla classe di archiviazione di massa USB
- Dispositivi USB formattati con file system FAT (eccetto exFAT)

Alcuni dispositivi USB potrebbero non funzionare con il diffusore anche se i dispositivi soddisfano le suddette condizioni. L'uso di dispositivi iPhone tramite connessione USB non è supportato.

Nota

- Quando è necessaria la connessione con cavo USB, usare il cavo USB in dotazione con il dispositivo USB. Per i dettagli sul metodo di utilizzo vedere le istruzioni per l'uso fornite con il dispositivo USB.
- Non collegare il diffusore e il dispositivo USB mediante un hub USB.
- Quando il dispositivo USB è collegato, il diffusore legge tutti i file sul dispositivo USB. Se il dispositivo USB contiene molte cartelle o file, il completamento della lettura del dispositivo USB potrebbe richiedere molto tempo.
- Per alcuni dispositivi USB potrebbe verificarsi un ritardo nell'esecuzione delle operazioni da parte del diffusore.
- Non è possibile garantire la compatibilità con tutti i software di codifica/scrittura. Se i file audio sul dispositivo USB erano codificati originariamente con un software incompatibile, quei file potrebbero produrre disturbi o audio interrotto o potrebbero non essere affatto riprodotti.
- Questo diffusore non supporta necessariamente tutte le funzioni fornite in un dispositivo USB collegato.
- Non usare la porta PLAY/CHARGE OUTPUT (USB) in luoghi in cui il diffusore è esposto a spruzzi d'acqua. Il cavo di alimentazione CA in dotazione, le prese e la porta (AC IN, USB, AUDIO IN, MIC) dietro lo sportello non sono stati progettati per essere impermeabili e resistenti alla polvere.

1 Collegare un dispositivo USB alla porta PLAY/CHARGE OUTPUT (USB).

Argomento correlato

- [Ascolto della musica da un dispositivo USB](#)

Diffusore senza fili
ULT FIELD 7

Come effettuare connessioni wireless a dispositivi BLUETOOTH

È possibile ascoltare la musica con il diffusore in modalità wireless utilizzando la funzione BLUETOOTH del dispositivo BLUETOOTH.

Pairing

Il pairing è il processo che permette di registrare reciprocamente le informazioni sui dispositivi BLUETOOTH da connettere in modalità wireless.

Per associare un secondo o un successivo dispositivo BLUETOOTH, eseguire la procedura di pairing seguente per ciascun dispositivo.

Associare manualmente il diffusore e il dispositivo.

Connessione a un dispositivo associato

Una volta associato un dispositivo, non è necessario associarlo nuovamente. Eseguire collegamenti ai dispositivi già associati al diffusore utilizzando i metodi necessari per ciascun dispositivo.

Per i dettagli sulle operazioni di pairing e connessione, vedere i seguenti argomenti correlati.

Argomento correlato

- [Connessione facile ai BLUETOOTH con "Sony | Music Center" tramite una connessione BLUETOOTH](#)
- [Pairing e connessione di dispositivi BLUETOOTH](#)
- [Connessione a un computer tramite BLUETOOTH \(Windows®\)](#)
- [Connessione a un computer tramite BLUETOOTH \(Mac\)](#)

Diffusore senza fili
ULT FIELD 7

Connessione facile ai BLUETOOTH con “Sony | Music Center” tramite una connessione BLUETOOTH

Avviare “Sony | Music Center” sullo smartphone Android™/iPhone per collegare il diffusore a uno smartphone o iPhone. Per ulteriori dettagli su “Sony | Music Center” fare riferimento al seguente URL:

<https://www.sony.net/smcqa/>



Sony Music Center



Nota

- La connessione con alcuni smartphone e dispositivi iPhone potrebbe diventare instabile quando si stabilisce una connessione utilizzando “Sony | Music Center”. In tal caso, seguire le procedure in [“Pairing e connessione di dispositivi BLUETOOTH”](#) per collegarsi al diffusore.

Argomento correlato

- [Come effettuare connessioni wireless a dispositivi BLUETOOTH](#)
- [Pairing e connessione di dispositivi BLUETOOTH](#)
- [Connessione a un computer tramite BLUETOOTH \(Windows®\)](#)
- [Connessione a un computer tramite BLUETOOTH \(Mac\)](#)
- [Cosa si può fare con “Sony | Music Center”](#)
- [Installazione di “Sony | Music Center”](#)

Diffusore senza fili
ULT FIELD 7

Pairing e connessione di dispositivi BLUETOOTH

Il pairing è il processo che permette di registrare reciprocamente le informazioni sui dispositivi BLUETOOTH da connettere in modalità wireless.

Per associare un secondo o un successivo dispositivo BLUETOOTH, eseguire la procedura di pairing seguente per ciascun dispositivo.

Le informazioni di pairing rimangono memorizzate sul diffusore quando il diffusore viene spento.

Prima di usare il diffusore accertarsi di eseguire queste operazioni:

- Posizionare il dispositivo BLUETOOTH entro 1 m dal diffusore.
- Collegare il diffusore a una presa CA usando il cavo di alimentazione CA in dotazione. In alternativa, caricare a sufficienza la batteria integrata ricaricabile.
- Per evitare l'emissione improvvisa di suono ad alto volume dal diffusore, abbassare il volume sia del dispositivo BLUETOOTH sia del diffusore o interrompere la riproduzione della musica.
A seconda del dispositivo BLUETOOTH è possibile sincronizzare il volume del dispositivo con il volume del diffusore quando inizia la riproduzione di musica dopo che è stata stabilita una connessione BLUETOOTH tra i dispositivi BLUETOOTH e il diffusore.
- Predisporre le istruzioni per l'uso in dotazione con il dispositivo BLUETOOTH come riferimento.

1 Accendere il diffusore.

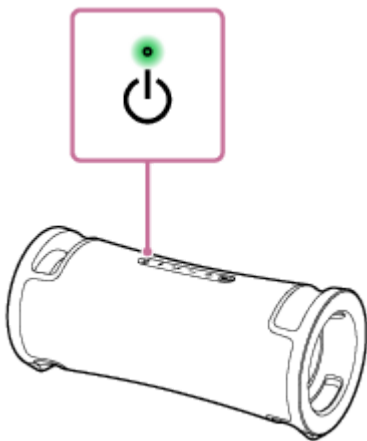

2 Controllare lo stato dell'indicatore (BLUETOOTH).

Se l'indicatore lampeggia due volte

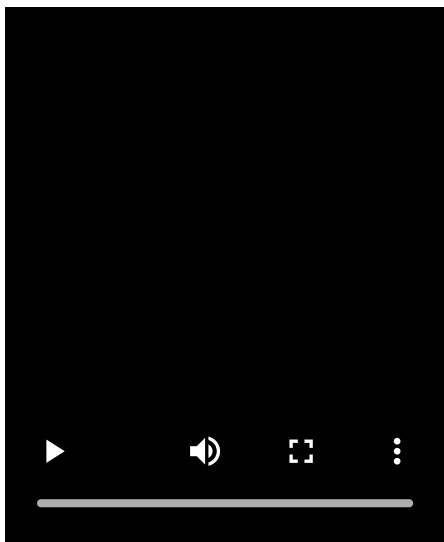

Nel caso in cui il diffusore venga associato con un dispositivo BLUETOOTH per la prima volta dall'acquisto o dopo aver eseguito l'inizializzazione del diffusore (non vi è alcuna informazione di pairing nel diffusore), il diffusore entra automaticamente in modalità pairing quando viene acceso. Andare al punto ④ .

Se l'indicatore lampeggia lentamente

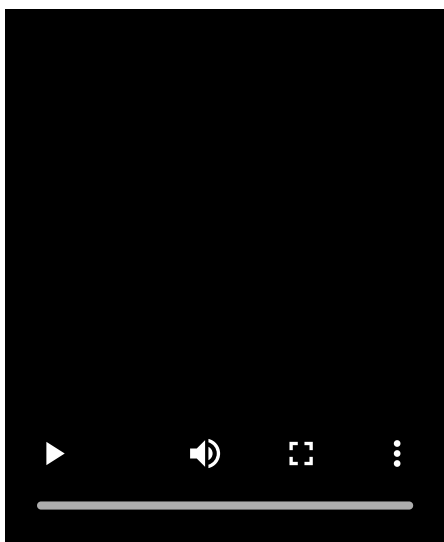

Il diffusore sta cercando connessioni BLUETOOTH.

- Per associare il diffusore a un secondo o un successivo dispositivo BLUETOOTH (se il diffusore contiene informazioni di pairing di altri dispositivi BLUETOOTH) andare al punto ③ .
- Per riconnettere il diffusore a uno dei dispositivi BLUETOOTH che erano stati associati al diffusore in precedenza, andare al punto ④ .

Il diffusore si collega automaticamente semplicemente attivando la funzione BLUETOOTH sul dispositivo BLUETOOTH.

A seconda del dispositivo BLUETOOTH, il diffusore può riconnettersi al dispositivo subito dopo averlo acceso. Per i dettagli, fare riferimento alle istruzioni per l'uso in dotazione con il dispositivo BLUETOOTH.

Se l'indicatore rimane acceso

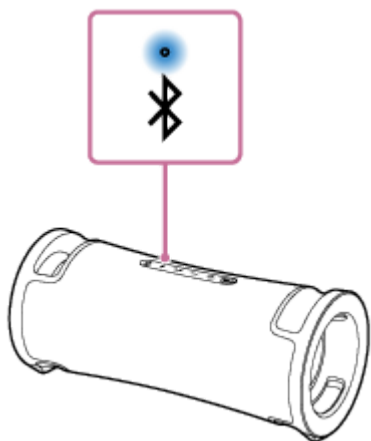

Il diffusore è stato connesso al dispositivo BLUETOOTH.

Per collegare altri dispositivi BLUETOOTH, seguire una delle procedure seguenti.

- Per associare il diffusore a un secondo o un successivo dispositivo BLUETOOTH (se il diffusore contiene informazioni di pairing di altri dispositivi BLUETOOTH) andare al punto **3**.
- Per riconnettere il diffusore a uno dei dispositivi BLUETOOTH che erano stati associati al diffusore in precedenza, andare al punto **4**. Il diffusore si collega automaticamente semplicemente attivando la funzione BLUETOOTH sul dispositivo BLUETOOTH.

3 Premere il tasto (BLUETOOTH).

Si sentirà la guida vocale (Pairing) dal diffusore e l'indicatore  (BLUETOOTH) inizia a lampeggiare due volte (modalità pairing).

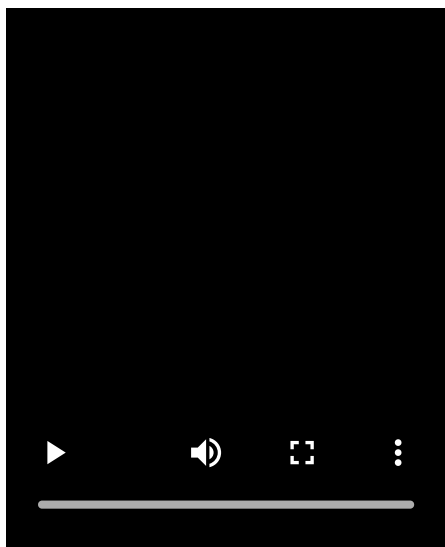

4 Eseguire la procedura di pairing sul dispositivo BLUETOOTH per rilevare il diffusore.

Quando sul display del dispositivo BLUETOOTH viene visualizzato l'elenco dei dispositivi rilevati, selezionare "ULT FIELD 7".

Se sul display del dispositivo BLUETOOTH viene richiesto un codice di accesso* digitare "0000".

* Il codice di accesso potrebbe essere definito anche "passkey", "passcode", "codice PIN", "Numero PIN" o "password".

5 Stabilire una connessione BLUETOOTH dal dispositivo BLUETOOTH.

Quando viene stabilita una connessione BLUETOOTH si sente un suono di notifica dal diffusore e l'attività dell'indicatore  (BLUETOOTH) cambia da lampeggiante ad acceso.

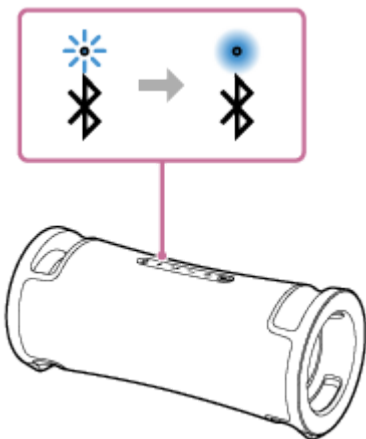

Se la connessione BLUETOOTH non viene stabilita, ripetere dal punto 3.

Suggerimento

- Se la funzione BLUETOOTH è attiva su un dispositivo BLUETOOTH che in precedenza era stato connesso al diffusore, quando si accende il diffusore, questo si ricollega al dispositivo.
- Le istruzioni descritte sopra per il dispositivo BLUETOOTH sono fornite come esempio. Per i dettagli, fare riferimento alle istruzioni per l'uso in dotazione con il dispositivo BLUETOOTH.
- È possibile eseguire operazioni, tra cui l'instaurazione e la disconnessione di connessioni BLUETOOTH utilizzando "Sony | Music Center".
- È possibile connettere il diffusore contemporaneamente a un massimo di 2 dispositivi BLUETOOTH. (Connessione multipoint)

Nota

- La modalità pairing del diffusore è disattivata dopo circa 5 minuti e l'indicatore  (BLUETOOTH) lampeggia lentamente. Tuttavia, se nel diffusore non sono presenti informazioni di pairing, come le impostazioni di fabbrica, la modalità pairing non si disattiva. Se la modalità pairing si disattiva prima del completamento della procedura, ripetere dal punto 3.
- Il codice di accesso del diffusore è "0000". Se viene impostato un codice di accesso diverso da "0000" sul dispositivo BLUETOOTH, non è possibile associarlo al diffusore.
- Una volta che i dispositivi BLUETOOTH sono stati associati, non è necessario eseguire di nuovo il pairing, tranne che nei casi seguenti:
 - Le informazioni di pairing sono state eliminate in seguito a una riparazione, ecc.
 - Il diffusore è già associato a 8 dispositivi e si sta eseguendo il pairing con un altro dispositivo. Il diffusore può essere associato a 8 dispositivi al massimo. Quando viene associato un nuovo dispositivo oltre agli 8 dispositivi già associati, le informazioni di pairing del dispositivo che era stato connesso per primo tramite connessione BLUETOOTH vengono sostituite dalle informazioni di quello nuovo.
 - Le informazioni di pairing del diffusore sono state eliminate dal dispositivo BLUETOOTH.
 - Il diffusore è inizializzato. Tutte le informazioni di pairing saranno eliminate. Se si inizializza il diffusore, potrebbe non essere possibile connettere il dispositivo BLUETOOTH. In tal caso, cancellare le informazioni di pairing del diffusore sul dispositivo BLUETOOTH, quindi eseguire di nuovo la procedura di pairing.
- Quando un dispositivo USB o un cavo audio è collegato alla porta PLAY/CHARGE OUTPUT (USB) del diffusore o alla presa AUDIO IN mentre il diffusore è collegato al dispositivo BLUETOOTH tramite connessione BLUETOOTH, il suono dal dispositivo BLUETOOTH non viene emesso dal diffusore. Per ascoltare la musica dal dispositivo BLUETOOTH, scollegare il dispositivo USB e il cavo audio.
- Il diffusore può essere associato a più dispositivi, ma può riprodurre musica da un solo dispositivo associato per volta.

- Quando si usa la funzione Associazione stereo o la funzione Connessione party, non è possibile usare la funzionalità di connessione multipoint.

Argomento correlato

- [Connessione contemporanea del diffusore a 2 dispositivi BLUETOOTH \(connessione multipoint\)](#)
- [Ascolto di musica da un dispositivo tramite una connessione BLUETOOTH](#)
- [Interruzione della connessione BLUETOOTH \(dopo l'utilizzo\)](#)

5-056-532-61(2) Copyright 2024 Sony Corporation

Diffusore senza fili
ULT FIELD 7

Connessione a un computer tramite BLUETOOTH (Windows®)

Il pairing è il processo che permette di registrare reciprocamente le informazioni sui dispositivi BLUETOOTH da connettere in modalità wireless.

È necessario associare un dispositivo al diffusore tramite pairing per poter eseguire una connessione BLUETOOTH per la prima volta. Eseguire la stessa procedura per associare altri dispositivi.

Le informazioni di pairing rimangono memorizzate sul diffusore quando il diffusore viene spento.

Sistemi operativi supportati

Windows 11, Windows 10

Prima di iniziare, eseguire queste operazioni.

- Posizionare il computer entro 1 m dal diffusore.
- Collegare il diffusore a una presa CA usando il cavo di alimentazione CA in dotazione. In alternativa, caricare a sufficienza la batteria integrata ricaricabile.
- Tenere a portata di mano le istruzioni per l'uso in dotazione con il computer per utilizzarle come riferimento.
- Per evitare l'emissione improvvisa di suono ad alto volume dal diffusore, abbassare il volume sia del computer sia del diffusore o interrompere la riproduzione della musica.
- Impostare il diffusore del computer su attivo.
Se il diffusore del computer è impostato su  (disattivazione audio), il suono non verrà emesso dal diffusore BLUETOOTH.

– Quando il diffusore del computer è impostato su attivo:



1 Accendere il diffusore.

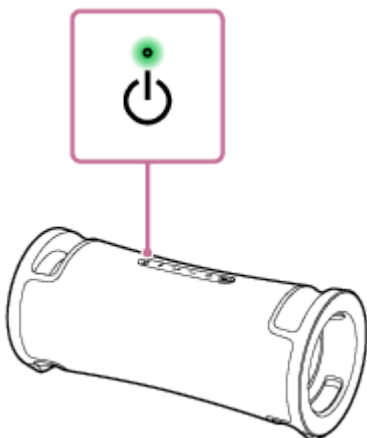

2 Controllare lo stato dell'indicatore (BLUETOOTH).

Se l'indicatore lampeggia due volte

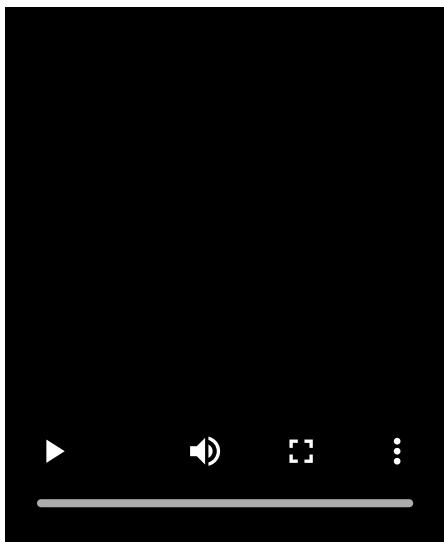

Dopo aver associato il diffusore con un dispositivo BLUETOOTH per la prima volta dopo l'acquisto o dopo aver inizializzato il diffusore (il diffusore non contiene informazioni di pairing), il diffusore entra automaticamente in modalità pairing quando viene acceso. Andare al punto 4 .

Se l'indicatore lampeggia lentamente

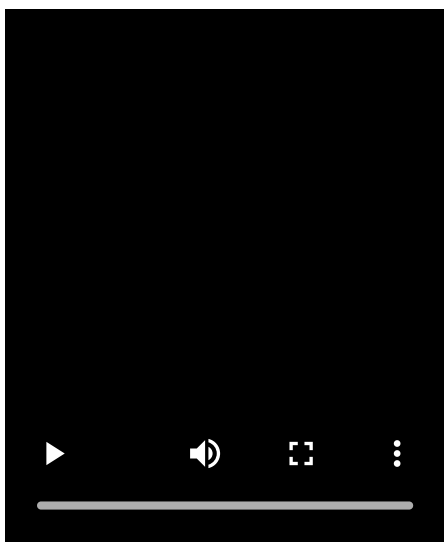

Il diffusore sta cercando connessioni BLUETOOTH.

- Per associare il diffusore a un secondo o un successivo dispositivo BLUETOOTH (se il diffusore contiene informazioni di pairing di altri dispositivi BLUETOOTH) andare al punto 3 .
- Per riconnettere il diffusore a uno dei dispositivi BLUETOOTH che erano stati associati al diffusore in precedenza, andare al punto 6 .
Il diffusore si collega automaticamente al computer semplicemente attivando la funzione BLUETOOTH sul computer.
A seconda del dispositivo BLUETOOTH, il diffusore può riconnettersi al dispositivo subito dopo averlo acceso. Per i dettagli, fare riferimento alle istruzioni per l'uso in dotazione con il dispositivo BLUETOOTH.

Se l'indicatore rimane acceso

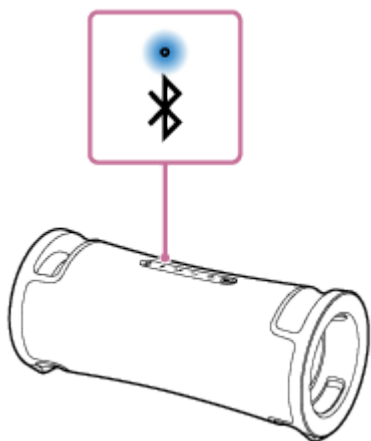

Il diffusore è già connesso a uno dei dispositivi BLUETOOTH.

Per connettere il diffusore a un altro dispositivo BLUETOOTH, eseguire una di queste operazioni:

- Per associare il diffusore a un secondo o un successivo dispositivo BLUETOOTH (se il diffusore contiene informazioni di pairing di altri dispositivi BLUETOOTH) andare al punto **3**.
- Per riconnettere il diffusore a uno dei dispositivi BLUETOOTH che erano stati associati al diffusore in precedenza, andare al punto **6**.
Il diffusore si collega automaticamente al computer semplicemente attivando la funzione BLUETOOTH sul computer.

3 Premere il tasto (BLUETOOTH).

Si sentirà la guida vocale (Pairing) dal diffusore e l'indicatore  (BLUETOOTH) inizia a lampeggiare due volte (modalità pairing).

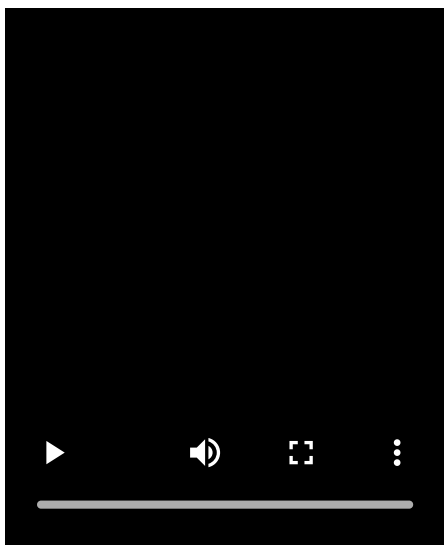

4 Riattivare il computer se è in standby (sleep) o in modalità ibernazione.

5 Registrare il diffusore sul computer.

Su Windows 11

1. Fare clic sul pulsante [Start], quindi su [Settings].
2. Fare clic su [Bluetooth & devices].

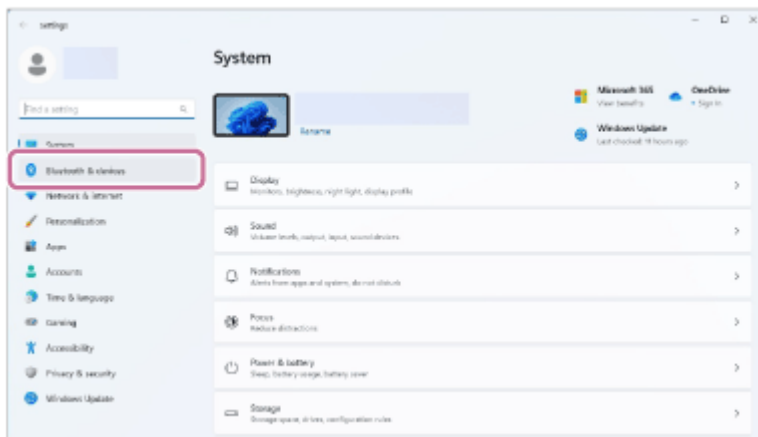

3. Fare clic sull'interruttore [Bluetooth] per attivare la funzione BLUETOOTH, quindi fare clic su [Add device].

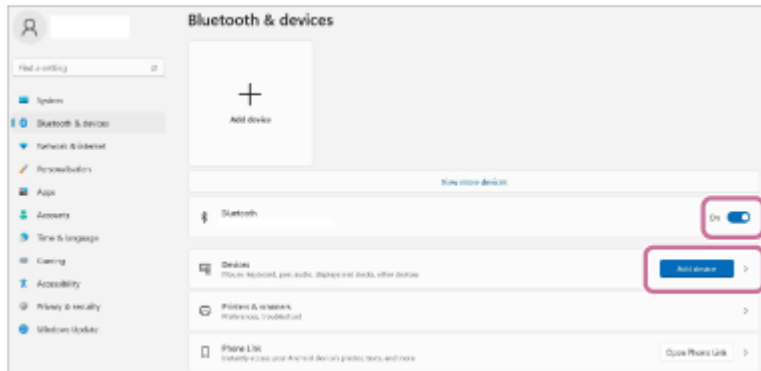

4. Fare clic su [Bluetooth].

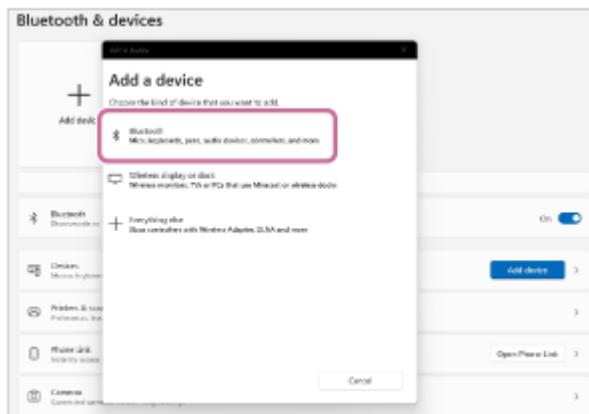

5. Selezionare [ULT FIELD 7].

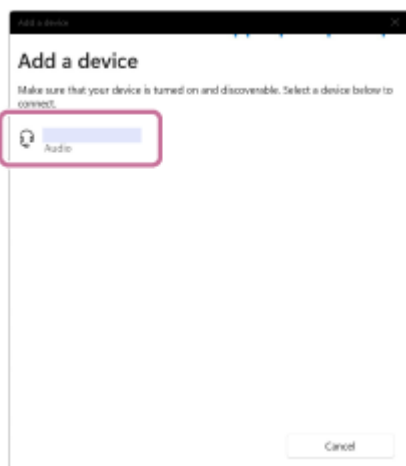

Se è richiesto un codice di accesso*, immettere "0000".

Se [ULT FIELD 7] non è visualizzato, eseguire di nuovo la procedura dal punto 3.

* Il codice di accesso potrebbe essere definito anche "passkey", "passcode", "codice PIN", "Numero PIN" o "password".

6. Dopo il pairing, la connessione BLUETOOTH si stabilisce automaticamente e sulla schermata viene visualizzato [Connected music] o [Connected voice, music]. Andare al punto 7.



Su Windows 10

1. Fare clic sul pulsante [Start], quindi su [Settings].
2. Fare clic su [Devices].

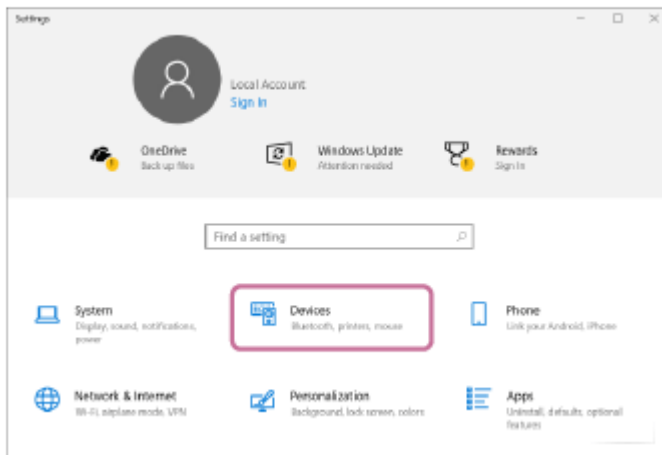

3. Fare clic sulla scheda [Bluetooth & other devices], fare clic sull'interruttore [Bluetooth] per attivare la funzione BLUETOOTH, quindi fare clic su [Add Bluetooth or other device].

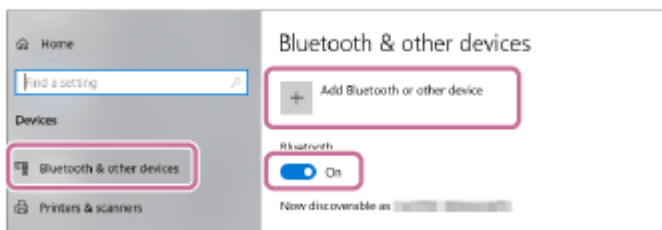

4. Fare clic su [Bluetooth].

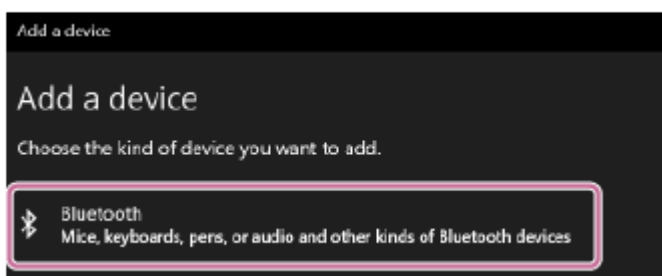

5. Selezionare [ULT FIELD 7].

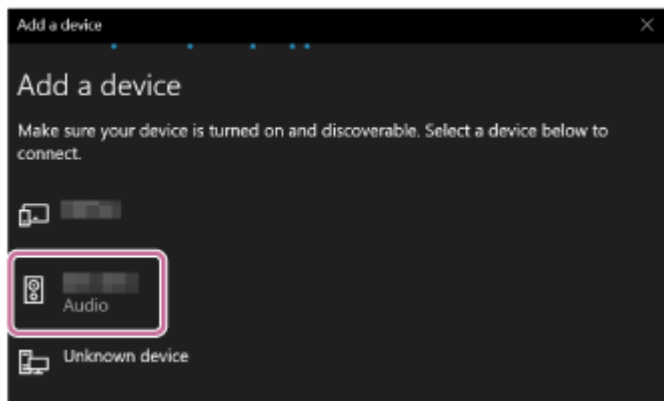

Se è richiesto un codice di accesso*, immettere "0000".

Se [ULT FIELD 7] non è visualizzato, eseguire di nuovo la procedura dal punto 3.

* Il codice di accesso potrebbe essere definito anche "passkey", "passcode", "codice PIN", "Numero PIN" o "password".

6. Dopo il pairing, la connessione BLUETOOTH si stabilisce automaticamente e sulla schermata viene visualizzato [Connected music] o [Connected voice, music]. Andare al punto 7.

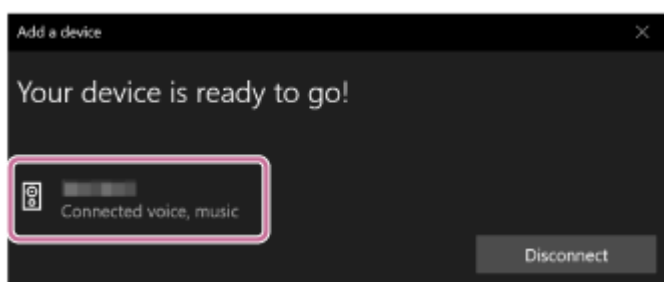

6 Selezionare il diffusore sul computer.

Su Windows 11

1. Fare clic sul pulsante [Start], quindi su [Settings].
2. Fare clic su [Bluetooth & devices].
3. Selezionare [ULT FIELD 7] e fare clic su [Connect].

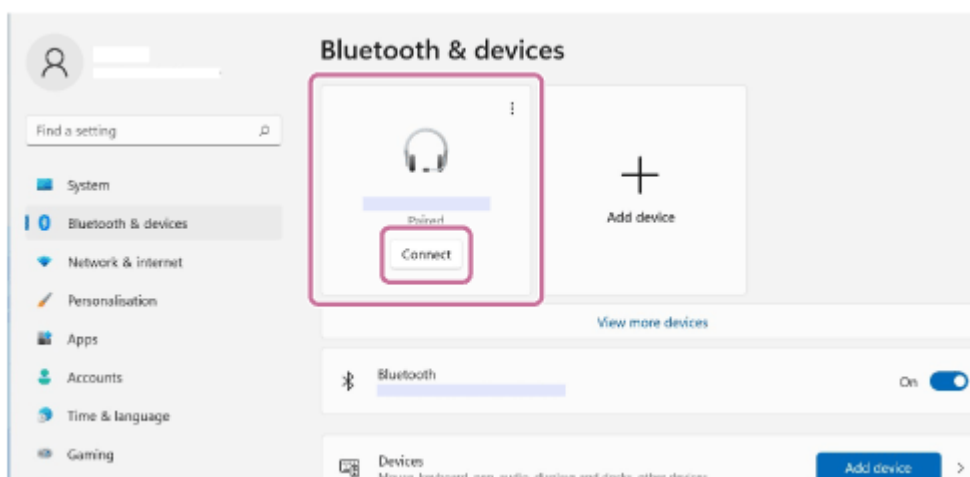

L'icona sullo schermo potrebbe essere diversa da quella effettivamente visualizzata.

Quando viene stabilita una connessione BLUETOOTH, sullo schermo verrà visualizzato [Connected music] o [Connected voice, music]. Andare al punto 7.

Su Windows 10

1. Fare clic sul pulsante [Start], quindi su [Settings].
2. Fare clic su [Devices].

3. Selezionare [ULT FIELD 7] in “Audio” sulla scheda [Bluetooth & other devices], quindi fare clic su [Connect].

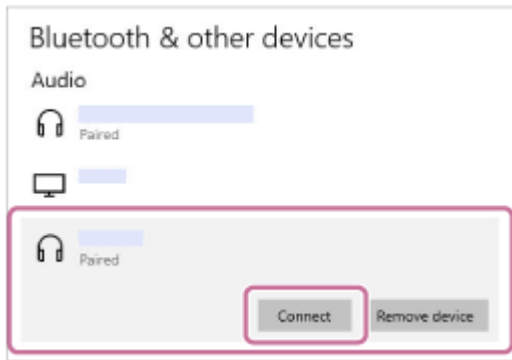

L'icona sullo schermo potrebbe essere diversa da quella effettivamente visualizzata.

Quando viene stabilita una connessione BLUETOOTH, sullo schermo verrà visualizzato [Connected music] o [Connected voice, music]. Andare al punto 7.

7 Seguire le istruzioni su schermo per stabilire una connessione BLUETOOTH.

Quando viene stabilita una connessione BLUETOOTH si sente un suono di notifica dal diffusore e l'attività dell'indicatore  (BLUETOOTH) cambia da lampeggiante ad acceso.

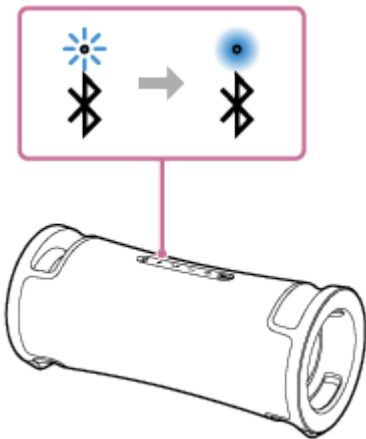

Se il tentativo di connessione non riesce, ripetere la procedura dal punto 3.

Suggerimento

- Le istruzioni riportate sopra riferite al computer sono fornite come esempio. Per i dettagli, fare riferimento alle istruzioni per l'uso in dotazione con il computer. Inoltre, non tutti i computer vengono testati e risultano compatibili con la procedura descritta sopra e la procedura non è applicabile per i computer assemblati autonomamente.
- È possibile connettere il diffusore contemporaneamente a un massimo di 2 dispositivi BLUETOOTH. (Connessione multipoint)

Nota

- La modalità pairing del diffusore è disattivata dopo circa 5 minuti e l'indicatore  (BLUETOOTH) lampeggia lentamente. Tuttavia, se nel diffusore non sono presenti informazioni di pairing, come le impostazioni di fabbrica, la modalità pairing non si disattiva. Se la modalità pairing si disattiva prima del completamento della procedura, ripetere dal punto 3.
- Una volta che i dispositivi BLUETOOTH sono stati associati, non è necessario eseguire di nuovo il pairing, tranne che nei casi seguenti:
 - Le informazioni di pairing sono state eliminate in seguito a una riparazione, ecc.
 - Il diffusore è già associato a 8 dispositivi e si sta eseguendo il pairing con un altro dispositivo.

Il diffusore può essere associato a 8 dispositivi al massimo. Quando viene associato un nuovo dispositivo oltre agli 8 dispositivi già associati, le informazioni di pairing del dispositivo che era stato connesso per primo tramite connessione BLUETOOTH vengono sostituite dalle informazioni di quello nuovo.

- Le informazioni di pairing del diffusore sono state eliminate dal dispositivo BLUETOOTH.
- Il diffusore è inizializzato.
Tutte le informazioni di pairing saranno eliminate. Se si inizializza il diffusore, potrebbe non essere possibile connettere il computer. In tal caso, cancellare le informazioni di pairing del diffusore dal computer, quindi eseguire nuovamente la procedura di pairing.
- Il diffusore può essere associato a più dispositivi, ma può riprodurre musica da un solo dispositivo associato per volta.
- Il codice di accesso del diffusore è “0000”. Se viene impostato un codice di accesso diverso da “0000” sul dispositivo BLUETOOTH, non è possibile associarlo al diffusore.
- Quando un dispositivo USB o un cavo audio è collegato alla porta PLAY/CHARGE OUTPUT (USB) del diffusore o alla presa AUDIO IN mentre il diffusore è collegato al dispositivo BLUETOOTH tramite connessione BLUETOOTH, il suono dal dispositivo BLUETOOTH non viene emesso dal diffusore. Per ascoltare la musica dal dispositivo BLUETOOTH, scollegare il dispositivo USB e il cavo audio.
- Quando si usa la funzione Associazione stereo o la funzione Connessione party, non è possibile usare la funzionalità di connessione multipoint.

Argomento correlato

- [Connessione contemporanea del diffusore a 2 dispositivi BLUETOOTH \(connessione multipoint\)](#)
- [Ascolto di musica da un dispositivo tramite una connessione BLUETOOTH](#)
- [Interruzione della connessione BLUETOOTH \(dopo l'utilizzo\)](#)

Diffusore senza fili
ULT FIELD 7

Connessione a un computer tramite BLUETOOTH (Mac)

Il pairing è il processo che permette di registrare reciprocamente le informazioni sui dispositivi BLUETOOTH da connettere in modalità wireless.

È necessario associare un dispositivo al diffusore tramite pairing per poter eseguire una connessione BLUETOOTH per la prima volta. Eseguire la stessa procedura per associare altri dispositivi.

Le informazioni di pairing rimangono memorizzate sul diffusore quando il diffusore viene spento.

Sistemi operativi supportati

macOS Monterey (versione 12.6)

Prima di iniziare, eseguire queste operazioni.

- Posizionare il computer entro 1 m dal diffusore.
- Collegare il diffusore a una presa CA usando il cavo di alimentazione CA in dotazione. In alternativa, caricare a sufficienza la batteria integrata ricaricabile.
- Tenere a portata di mano le istruzioni per l'uso in dotazione con il computer per utilizzarle come riferimento.
- Per evitare l'emissione improvvisa di suono ad alto volume dal diffusore, abbassare il volume sia del computer sia del diffusore o interrompere la riproduzione della musica.
- Impostare il diffusore del computer su attivo.
Se il diffusore del computer è impostato su  (disattivazione audio), il suono non verrà emesso dal diffusore BLUETOOTH.

– Quando il diffusore del computer è impostato su attivo:



1 Accendere il diffusore.

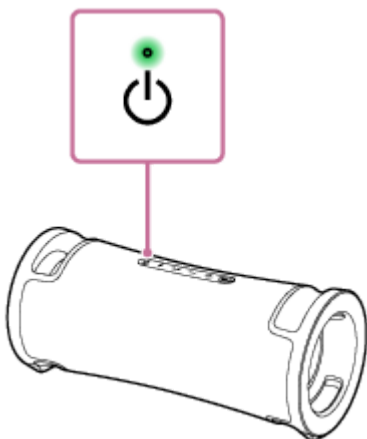

2 Controllare lo stato dell'indicatore (BLUETOOTH).

Se l'indicatore lampeggia due volte

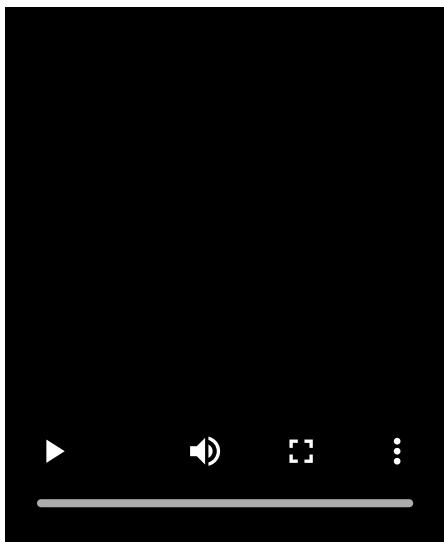

Dopo aver associato il diffusore con un dispositivo BLUETOOTH per la prima volta dopo l'acquisto o dopo aver inizializzato il diffusore (il diffusore non contiene informazioni di pairing), il diffusore entra automaticamente in modalità pairing quando viene acceso. Andare al punto 4 .

Se l'indicatore lampeggia lentamente

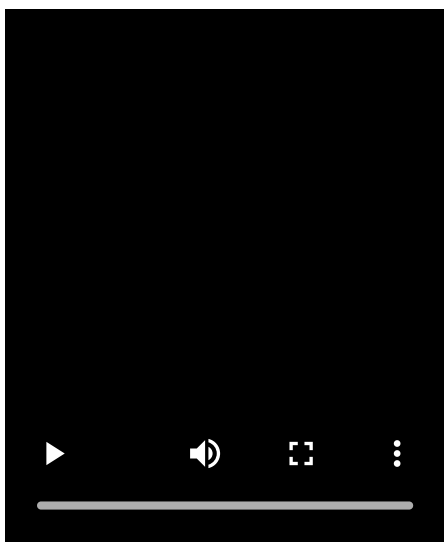

Il diffusore sta cercando connessioni BLUETOOTH.

- Per associare il diffusore a un secondo o un successivo dispositivo BLUETOOTH (se il diffusore contiene informazioni di pairing di altri dispositivi BLUETOOTH) andare al punto 3 .
- Per riconnettere il diffusore a uno dei dispositivi BLUETOOTH che erano stati associati al diffusore in precedenza, andare al punto 4 .
Il diffusore si collega automaticamente al computer semplicemente attivando la funzione BLUETOOTH sul computer.
A seconda del dispositivo BLUETOOTH, il diffusore può riconnettersi al dispositivo subito dopo averlo acceso. Per i dettagli, fare riferimento alle istruzioni per l'uso in dotazione con il dispositivo BLUETOOTH.

Se l'indicatore rimane acceso

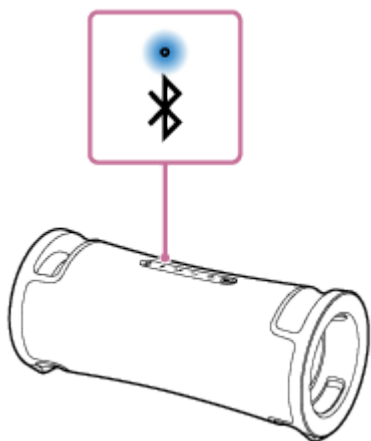

Il diffusore è già connesso a uno dei dispositivi BLUETOOTH.

Per connettere il diffusore a un altro dispositivo BLUETOOTH, eseguire una di queste operazioni:

- Per associare il diffusore a un secondo o un successivo dispositivo BLUETOOTH (se il diffusore contiene informazioni di pairing di altri dispositivi BLUETOOTH) andare al punto **3**.
- Per riconnettere il diffusore a uno dei dispositivi BLUETOOTH che erano stati associati al diffusore in precedenza, andare al punto **4**.
Il diffusore si collega automaticamente al computer semplicemente attivando la funzione BLUETOOTH sul computer.

3 Premere il tasto (BLUETOOTH).

Si sentirà la guida vocale (Pairing) dal diffusore e l'indicatore  (BLUETOOTH) inizia a lampeggiare due volte (modalità pairing).

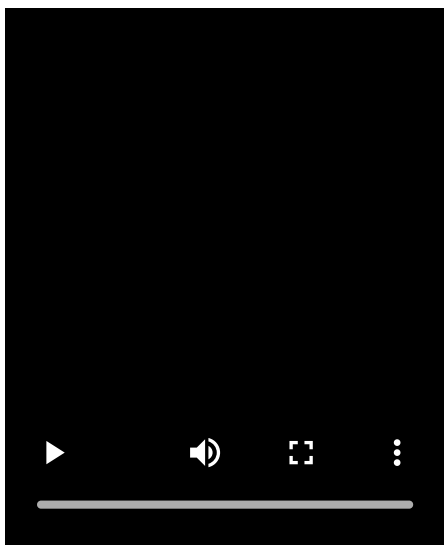

4 Cercare il diffusore sul computer.

1. Fare clic su [ (System Preferences)] - [Bluetooth] nella barra delle applicazioni in basso a destra nello schermo.

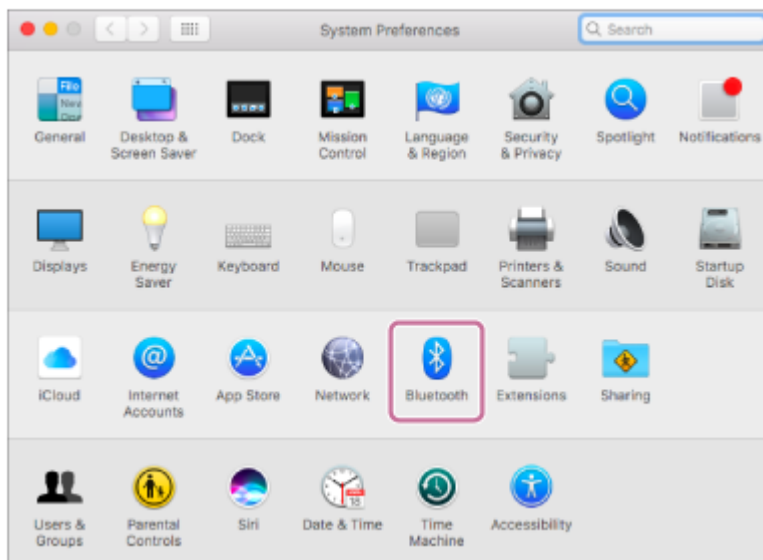

2. Selezionare [ULT FIELD 7] dalla schermata Bluetooth, quindi fare clic su [Pair].

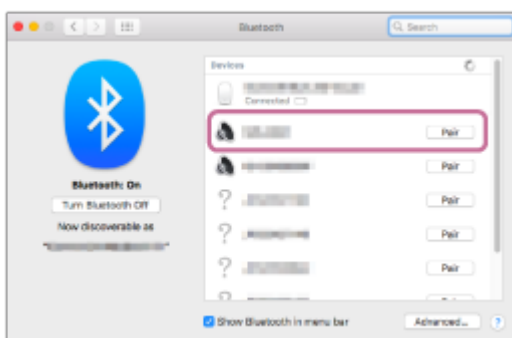

5 Seguire le istruzioni su schermo per stabilire una connessione BLUETOOTH.

Quando viene stabilita una connessione BLUETOOTH si sente un suono di notifica dal diffusore e l'attività dell'indicatore  (BLUETOOTH) cambia da lampeggiante ad acceso.

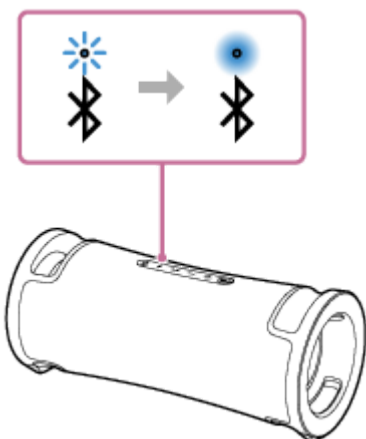

Se il tentativo di connessione non riesce, ripetere la procedura dal punto **3**.

6 Fare clic sull'icona del diffusore in alto a destra nella schermata e selezionare [ULT FIELD 7] da [Output Device].

È possibile riprodurre musica ecc. dal computer.

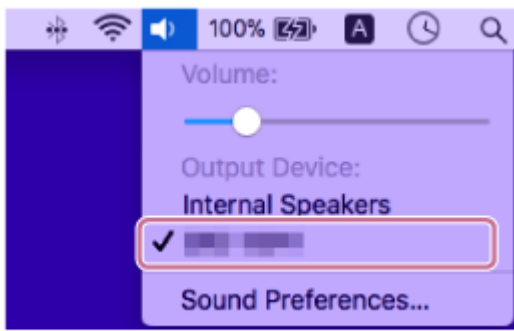

Suggerimento

- Le istruzioni riportate sopra riferite al computer sono fornite come esempio. Per i dettagli, fare riferimento alle istruzioni per l'uso in dotazione con il computer. Inoltre, non tutti i computer vengono testati e risultano compatibili con la procedura descritta sopra e la procedura non è applicabile per i computer assemblati autonomamente.
- È possibile connettere il diffusore contemporaneamente a un massimo di 2 dispositivi BLUETOOTH. (Connessione multipoint)

Nota

- La modalità pairing del diffusore è disattivata dopo circa 5 minuti e l'indicatore  (BLUETOOTH) lampeggia lentamente. Tuttavia, se nel diffusore non sono presenti informazioni di pairing, come le impostazioni di fabbrica, la modalità pairing non si disattiva. Se la modalità pairing si disattiva prima del completamento della procedura, ripetere dal punto 3.
- Una volta che i dispositivi BLUETOOTH sono stati associati, non è necessario eseguire di nuovo il pairing, tranne che nei casi seguenti:
 - Le informazioni di pairing sono state eliminate in seguito a una riparazione, ecc.
 - Il diffusore è già associato a 8 dispositivi e si sta eseguendo il pairing con un altro dispositivo.
Il diffusore può essere associato a 8 dispositivi al massimo. Quando viene associato un nuovo dispositivo oltre agli 8 dispositivi già associati, le informazioni di pairing del dispositivo che era stato connesso per primo tramite connessione BLUETOOTH vengono sostituite dalle informazioni di quello nuovo.
 - Le informazioni di pairing del diffusore sono state eliminate dal dispositivo BLUETOOTH.
 - Il diffusore è inizializzato.
Tutte le informazioni di pairing saranno eliminate. Se si inizializza il diffusore, potrebbe non essere possibile connettere il computer. In tal caso, cancellare le informazioni di pairing del diffusore dal computer, quindi eseguire nuovamente la procedura di pairing.
- Il diffusore può essere associato a più dispositivi, ma può riprodurre musica da un solo dispositivo associato per volta.
- Il codice di accesso del diffusore è "0000". Se viene impostato un codice di accesso diverso da "0000" sul dispositivo BLUETOOTH, non è possibile associarlo al diffusore.
- Quando un dispositivo USB o un cavo audio è collegato alla porta PLAY/CHARGE OUTPUT (USB) del diffusore o alla presa AUDIO IN mentre il diffusore è collegato al dispositivo BLUETOOTH tramite connessione BLUETOOTH, il suono dal dispositivo BLUETOOTH non viene emesso dal diffusore. Per ascoltare la musica dal dispositivo BLUETOOTH, scollegare il dispositivo USB e il cavo audio.
- Quando si usa la funzione Associazione stereo o la funzione Connessione party, non è possibile usare la funzionalità di connessione multipoint.

Argomento correlato

- [Connessione contemporanea del diffusore a 2 dispositivi BLUETOOTH \(connessione multipoint\)](#)
- [Ascolto di musica da un dispositivo tramite una connessione BLUETOOTH](#)
- [Interruzione della connessione BLUETOOTH \(dopo l'utilizzo\)](#)

Diffusore senza fili
ULT FIELD 7

Connessione contemporanea del diffusore a 2 dispositivi BLUETOOTH (connessione multipoint)

Quando il diffusore è connesso contemporaneamente a 2 dispositivi BLUETOOTH tramite connessioni BLUETOOTH, è possibile eseguire le operazioni seguenti:

- **Commutazione della sorgente di riproduzione di musica tra 2 dispositivi**
È possibile commutare la sorgente di riproduzione di musica da un dispositivo all'altro senza dover ristabilire la connessione BLUETOOTH.

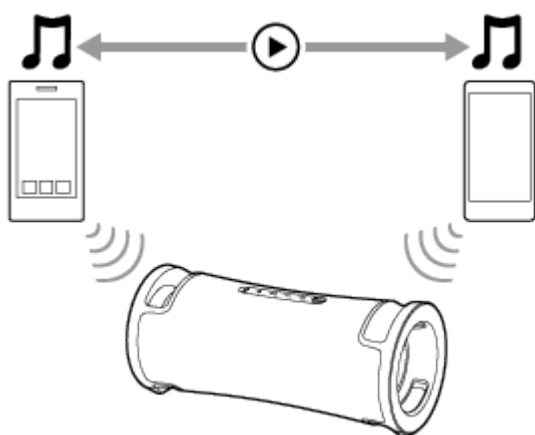

Connessione contemporanea del diffusore a 2 dispositivi tramite connessioni BLUETOOTH

- 1 Se un dispositivo USB è collegato alla porta PLAY/CHARGE OUTPUT (USB) o un cavo audio è collegato alla presa AUDIO IN, scollegarli.**

Mentre un dispositivo USB è collegato alla porta PLAY/CHARGE OUTPUT (USB) o un cavo audio è collegato alla presa AUDIO IN, non è possibile ascoltare musica da nessun dispositivo BLUETOOTH.

- 2 Collegare il diffusore con il primo dispositivo BLUETOOTH.**

Per informazioni dettagliate sulla procedura di connessione BLUETOOTH vedere l'argomento, tra quelli di seguito, applicabile al proprio dispositivo.

- [Connessione facile ai BLUETOOTH con "Sony | Music Center" tramite una connessione BLUETOOTH](#)
- [Pairing e connessione di dispositivi BLUETOOTH](#)
- [Connessione a un computer tramite BLUETOOTH \(Windows®\)](#)
- [Connessione a un computer tramite BLUETOOTH \(Mac\)](#)

- 3 Mantenendo il diffusore connesso con il primo dispositivo BLUETOOTH, premere il tasto  (BLUETOOTH).**

Si sente la guida vocale (Pairing) dal diffusore e l'indicatore  (BLUETOOTH) inizia a lampeggiare due volte (modalità pairing).

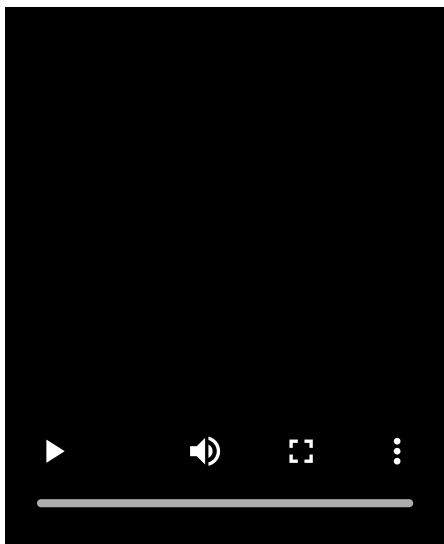

4 Agire sul secondo dispositivo BLUETOOTH per cercare il diffusore.

5 Seguire le istruzioni su schermo per stabilire una connessione BLUETOOTH.

Quando viene stabilita una connessione BLUETOOTH si sente un suono di notifica dal diffusore e l'attività dell'indicatore  (BLUETOOTH) cambia da lampeggiante ad acceso.

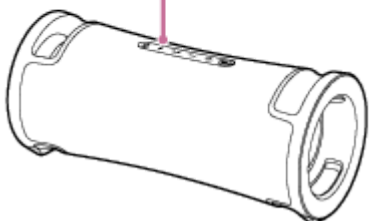
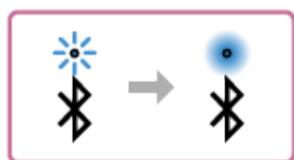

Cambiare i dispositivi BLUETOOTH in connessione multipoint

Mantenendo il diffusore connesso a 2 dispositivi in connessione multipoint, si può tentare di connettere un altro dispositivo tramite una connessione BLUETOOTH.

Quando si azionano il diffusore e il terzo dispositivo nell'intento di stabilire una connessione BLUETOOTH, la connessione BLUETOOTH a uno dei 2 dispositivi utilizzati per la riproduzione di musica precedente viene mantenuta, mentre la connessione BLUETOOTH all'altro dispositivo viene disconnessa. Quindi, viene stabilita una connessione BLUETOOTH tra il diffusore e il terzo dispositivo.

Riproduzione di musica quando il diffusore è connesso a 2 dispositivi in connessione multipoint

- Quando si aziona il diffusore per riprodurre musica, la musica inizia a suonare su uno dei dispositivi in connessione multipoint che era stato utilizzato per la riproduzione precedente.
- Per riprodurre la musica sull'altro (secondo) dispositivo in connessione multipoint, azionare il secondo per avviare la riproduzione di musica.

A seconda delle condizioni, si potrebbe sentire ancora la musica riprodotta sullo stesso (primo) dispositivo dal diffusore, dopo aver azionato il secondo dispositivo per avviare la riproduzione. In tal caso, interrompere la riproduzione sul primo. Quindi, è possibile ascoltare la musica riprodotta sul secondo.

Suggerimento

- Se la funzione BLUETOOTH è attiva su un dispositivo BLUETOOTH che in precedenza era stato connesso al diffusore, quando si accende il diffusore, questo si ricollega al dispositivo.
- È possibile eseguire operazioni, tra cui l'instaurazione e la disconnessione di connessioni BLUETOOTH utilizzando "Sony | Music Center".

Nota

- Quando si usa la funzione Associazione stereo o la funzione Connessione party, non è possibile usare la funzionalità di connessione multipoint.
- A seconda del dispositivo BLUETOOTH, potrebbe non essere possibile utilizzare la funzionalità di connessione multipoint.
- La connessione multipoint non può essere disattivata.

Argomento correlato

- [Connessione facile ai BLUETOOTH con "Sony | Music Center" tramite una connessione BLUETOOTH](#)
- [Pairing e connessione di dispositivi BLUETOOTH](#)
- [Connessione a un computer tramite BLUETOOTH \(Windows®\)](#)
- [Connessione a un computer tramite BLUETOOTH \(Mac\)](#)

Diffusore senza fili
ULT FIELD 7

Ascolto della musica da un dispositivo USB

Il diffusore supporta i seguenti formati di file audio.

- MP3: file con estensione [.mp3]
- WMA: file con estensione [.wma]
- WAV: file con estensione [.wav]

1 Collegare un dispositivo USB alla porta PLAY/CHARGE OUTPUT (USB).

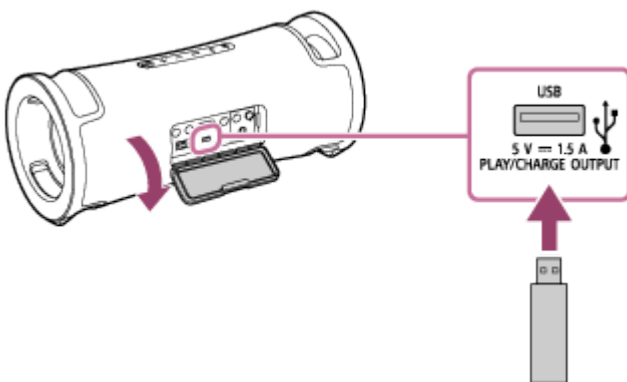

2 Premere il tasto ►|| (riproduzione) per avviare la riproduzione.

È possibile usare “Sony | Music Center” per le operazioni di riproduzione o per selezionare facilmente la musica dall’elenco dei brani sul dispositivo USB.

Con il tasto ►|| (riproduzione) è possibile eseguire anche queste operazioni.

- Mettere in pausa la riproduzione
Mentre è in corso la riproduzione, premere il tasto ►|| (riproduzione). Per riavviare la riproduzione, premerlo di nuovo.
- Andare al brano successivo
Mentre è in corso la riproduzione, premere il tasto ►|| (riproduzione) due volte in rapida successione.
- Andare all’inizio del brano corrente o del brano precedente
Mentre è in corso la riproduzione, premere il tasto ►|| (riproduzione) 3 volte in rapida successione.

3 Premere i tasti -/+ (volume) per regolare il volume.

Nota

- Quando è in uso la funzione Associazione stereo o la funzione Connessione party, il diffusore non è in grado di emettere la musica riprodotta sul dispositivo USB connesso alla porta PLAY/CHARGE OUTPUT (USB).
- Il diffusore non è in grado di riprodurre file audio sul dispositivo USB nelle situazioni seguenti:
 - Il numero totale di file audio sul dispositivo USB connesso supera 2 000.
 - Il numero di cartelle sul dispositivo USB connesso supera 300, inclusa la cartella “ROOT”.

I numeri riportati sopra possono variare a seconda della struttura del file e della cartella. Sul dispositivo USB che contiene i file audio non salvare file di tipo diverso o cartelle non necessarie.

- Il diffusore è in grado di riprodurre file audio contenuti fino all'8° livello di sottocartelle.
- Le cartelle che non contengono file audio vengono saltate ai fini della riproduzione.
- Se il contenuto effettivo di un file con un'estensione file supportata non è come previsto, la riproduzione del file può causare l'emissione di rumori o il malfunzionamento del diffusore.
- Quando un dispositivo USB è collegato alla porta PLAY/CHARGE OUTPUT (USB), la priorità è assegnata all'uscita audio tramite la porta USB e le uscite audio del dispositivo BLUETOOTH e del dispositivo connesso alla presa AUDIO IN sono disattivate. A seconda dello stato della connessione BLUETOOTH, l'indicatore  (BLUETOOTH) si accende o lampeggia con luce blu. Tuttavia, non si tratta di un malfunzionamento.
- Quando al diffusore è collegato un dispositivo USB è comunque possibile ascoltare musica dal dispositivo BLUETOOTH connesso tramite connessione BLUETOOTH o dal dispositivo collegato alla presa AUDIO IN selezionando, per esempio, [My Library] su "Sony | Music Center".
- Non usare la porta PLAY/CHARGE OUTPUT (USB) in luoghi in cui il diffusore è esposto a spruzzi d'acqua. Il cavo di alimentazione CA in dotazione, le prese e la porta (AC IN, USB, AUDIO IN, MIC) dietro lo sportello non sono stati progettati per essere impermeabili e resistenti alla polvere.

Argomento correlato

- [Connessione con un dispositivo USB](#)

5-056-532-61(2) Copyright 2024 Sony Corporation

Diffusore senza fili
ULT FIELD 7

Ascolto di musica da un dispositivo tramite una connessione BLUETOOTH

È possibile ascoltare la musica di un dispositivo BLUETOOTH e azionare il dispositivo dal diffusore tramite una connessione BLUETOOTH, se il dispositivo supporta i seguenti profili BLUETOOTH.

A2DP (Advanced Audio Distribution Profile)

Consente di ascoltare contenuti audio di alta qualità in modalità wireless.

AVRCP (Audio Video Remote Control Profile)

Consente di regolare il volume e usare le funzioni riproduci, pausa o vai all'inizio della traccia successiva/corrente. Le operazioni possono variare a seconda del dispositivo BLUETOOTH. Consultare anche le istruzioni per l'uso fornite con il dispositivo BLUETOOTH.

Nota

- Accertarsi prima che il volume sul dispositivo BLUETOOTH e il diffusore siano impostati su un livello moderato per evitare l'emissione improvvisa di audio ad alto volume dal diffusore.
A seconda del dispositivo BLUETOOTH, la regolazione del volume del diffusore potrebbe non essere possibile sul dispositivo BLUETOOTH quando la riproduzione sul dispositivo è interrotta/in pausa.

1 Quando un dispositivo USB o un cavo audio sono connessi alla porta PLAY/CHARGE OUTPUT (USB) o alla presa AUDIO IN, scollegare il dispositivo o il cavo.

Quando un dispositivo USB o un cavo audio sono connessi alla porta PLAY/CHARGE OUTPUT (USB) o alla presa AUDIO IN, non si sente musica da nessun dispositivo BLUETOOTH.

2 Collegare il diffusore con il dispositivo BLUETOOTH.

Quando viene stabilita una connessione BLUETOOTH, si sente un suono di notifica dal diffusore e l'attività dell'indicatore  (BLUETOOTH) cambia da lampeggiante ad acceso.

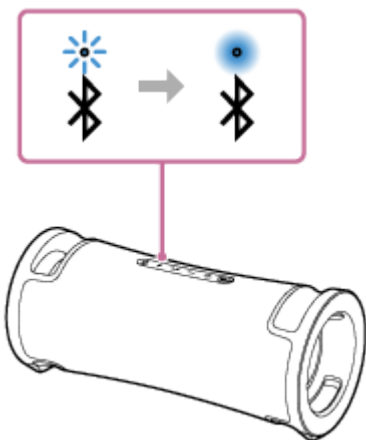

3 Avviare la riproduzione sul dispositivo BLUETOOTH.

4 Per regolare il volume, premere i tasti -/+ (volume) o agire sul dispositivo BLUETOOTH.

Quando si premono i tasti -/+ (volume) o si regola il volume sul dispositivo BLUETOOTH, l'indicatore  (alimentazione) lampeggia una volta o 3 volte.

A seconda del dispositivo BLUETOOTH in uso, l'indicatore  (alimentazione) potrebbe non lampeggiare, anche se si regola il volume sul dispositivo BLUETOOTH.

Tenere premuti i tasti $-/+$ (volume) per regolazioni veloci.

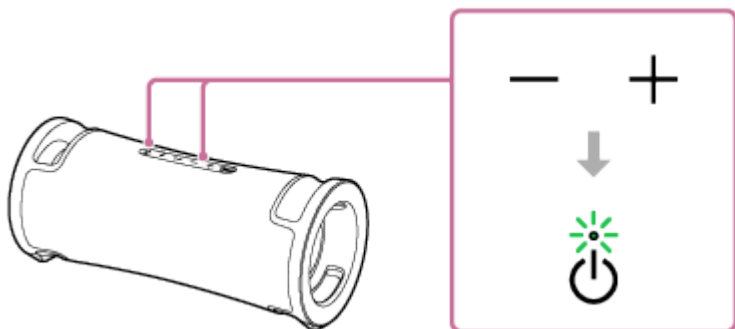

Durante la riproduzione è possibile utilizzare il tasto  (riproduzione) per eseguire queste operazioni.

Pausa

Premere il tasto  (riproduzione) durante la riproduzione per metterla in pausa. Premerlo di nuovo per annullarla.

Andare all'inizio del brano successivo

Premere il tasto  (riproduzione) due volte rapidamente durante la riproduzione.



Andare all'inizio del brano corrente o del brano precedente *

Premere il tasto  (riproduzione) 3 volte rapidamente durante la riproduzione.

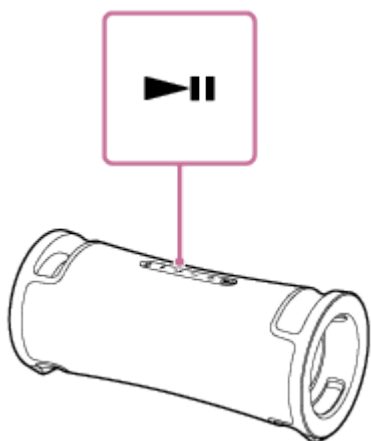
* Le operazioni variano a seconda del dispositivo BLUETOOTH in uso.



Suggerimento

- Quando il diffusore è collegato a una presa CA mediante il cavo di alimentazione CA (in dotazione), la batteria integrata del diffusore si carica anche se è in corso la riproduzione di musica dal diffusore. A seconda dell'uso del diffusore, tuttavia, potrebbe essere necessario molto tempo per il completamento della carica. Se si intende usare il diffusore mentre si carica la batteria, abbassare il volume del diffusore, oppure spegnere il diffusore e attendere che la batteria sia completamente carica prima di usare il diffusore.
- Il diffusore supporta la protezione dei contenuti tramite il metodo SCMS-T. È possibile ascoltare musica (o audio) da uno smartphone o da un telefono cellulare, se supporta il metodo SCMS-T, tramite il diffusore.
- Quando si imposta il volume sul livello massimo o minimo sul diffusore, l'indicatore  (alimentazione) lampeggia 3 volte.
- Se si tocca e si tiene premuto il tasto  (riproduzione) per circa 5 secondi, il diffusore riproduce il brano memorizzato a scopo dimostrativo. Per disattivare questa funzione, premere nuovamente il tasto  (riproduzione).

Nota

- Se le condizioni per la comunicazione non sono ottimali, il dispositivo BLUETOOTH potrebbe rispondere in modo errato alle operazioni sul diffusore.
- Mentre è in corso la riproduzione di musica su un dispositivo BLUETOOTH, non collegare un dispositivo alla porta PLAY/CHARGE OUTPUT (USB) o alla presa AUDIO IN. Se si collega un dispositivo alla porta PLAY/CHARGE OUTPUT (USB) o alla presa AUDIO IN il diffusore entra automaticamente in modalità USB o in modalità AUDIO IN e non si sente musica da nessun dispositivo BLUETOOTH.
- Quando alla porta PLAY/CHARGE OUTPUT (USB) o alla presa AUDIO IN del diffusore è collegato un dispositivo, è comunque possibile ascoltare musica da un dispositivo BLUETOOTH connesso tramite connessione BLUETOOTH selezionando, per esempio, [My Library] su “Sony | Music Center”.
- Durante l'utilizzo in un luogo con temperatura elevata, il volume potrebbe abbassarsi per proteggere la batteria integrata.
- La potenza massima in uscita sarà minore quando la batteria integrata sta per scaricarsi.
- A seconda del dispositivo BLUETOOTH potrebbe essere necessario regolare il volume o configurare l'impostazione dell'uscita audio sul dispositivo connesso.
- A seconda del dispositivo BLUETOOTH connesso al diffusore, dell'ambiente di comunicazione o dell'ambiente d'uso, potrebbero verificarsi disturbi o interruzioni nell'audio.

Argomento correlato

- [Interruzione della connessione BLUETOOTH \(dopo l'utilizzo\)](#)
- [Carica del diffusore](#)

Diffusore senza fili
ULT FIELD 7

Selezione della qualità per la riproduzione di musica tramite una connessione BLUETOOTH (Codec)

Sul diffusore sono disponibili le preferenze “Priorità alla qualità del suono” e “Priorità alla stabilità della connessione” per la qualità della connessione BLUETOOTH. La preferenza “Priorità alla qualità del suono” offre la compatibilità non solo con SBC ma anche con AAC e LDAC per la riproduzione di musica in alta qualità del suono, mentre la preferenza “Priorità alla stabilità della connessione” consente la riproduzione di musica tramite connessioni BLUETOOTH più stabili. Al momento dell'acquisto, è selezionata la preferenza “Priorità alla qualità del suono”.

- Priorità alla qualità del suono (impostazione predefinita): viene selezionato automaticamente il codec ottimale tra AAC, LDAC e SBC.
- Priorità alla stabilità della connessione: è selezionato SBC.





1 Accendere il diffusore.

Si sente il suono di notifica dal diffusore e l'indicatore  (BLUETOOTH) lampeggia* in blu.

* Se il dispositivo BLUETOOTH che era stato collegato al diffusore in precedenza si trova nelle vicinanze, il diffusore potrebbe collegarsi automaticamente al dispositivo. In tal caso, l'indicatore  (BLUETOOTH) si illumina in blu.

2 Cambiare la qualità della connessione BLUETOOTH.

Quando si usano i tasti del diffusore

1. Tenere premuto il tasto  (riproduzione) e il tasto  (BLUETOOTH) contemporaneamente per circa 2 secondi. Quando l'impostazione viene modificata nella preferenza “Priorità alla stabilità della connessione”, l'indicatore  (alimentazione) lampeggia 3 volte con luce verde. Quando l'impostazione viene modificata nella preferenza “Priorità alla qualità del suono”, l'indicatore  (alimentazione) lampeggia due volte con luce verde. Quando il diffusore è connesso a dispositivi BLUETOOTH, tutte le connessioni vengono automaticamente disconnesse e poi ristabilite, quindi la preferenza diventa effettiva.

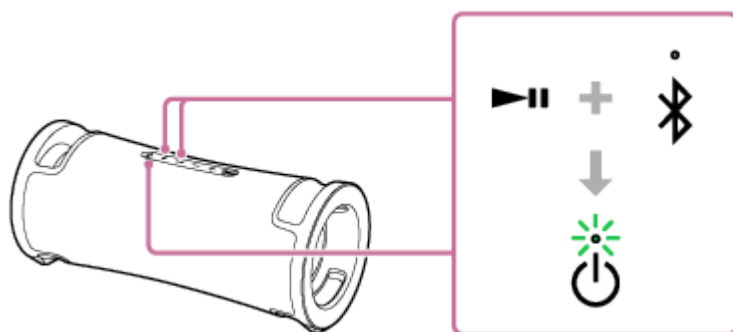

Quando si usa “Sony | Music Center”

1. Associare il diffusore a un dispositivo BLUETOOTH, come uno smartphone. Quando viene stabilita una connessione BLUETOOTH si sente un suono di notifica dal diffusore.
2. Toccare [Music Center] sullo smartphone, ecc. per avviare l'applicazione.



Music Center

3. Toccare [ULT FIELD 7].
4. Toccare [Settings] - [Sound] - [Bluetooth Connection Quality] e quindi selezionare [Priority on Sound Quality] o [Priority on Stable Connection].
Tutte le connessioni ai dispositivi BLUETOOTH vengono automaticamente disconnesse e poi ristabilite, quindi la preferenza diventa effettiva.

Suggerimento

- Quando si utilizza la funzione Associazione stereo o la funzione Connessione party, il codec passa automaticamente a SBC.

Nota

- Quando è selezionata la preferenza "Priorità alla qualità del suono" possono verificarsi rumore o interruzione dell'audio, a seconda delle impostazioni del dispositivo BLUETOOTH e delle condizioni ambientali. In tal caso, cambiare la qualità della connessione BLUETOOTH selezionando la preferenza "Priorità alla stabilità della connessione".

Argomento correlato

- [Uso della funzione di standby BLUETOOTH \(accensione automatica\)](#)
- [Cosa si può fare con "Sony | Music Center"](#)
- [Codec supportati](#)

Diffusore senza fili
ULT FIELD 7

Codec supportati

Un codec è un algoritmo audio usato per la trasmissione wireless dell'audio tramite connessioni BLUETOOTH. Il diffusore supporta i 3 codec seguenti per la riproduzione di musica tramite una connessione A2DP: SBC, AAC e LDAC™.

- SBC

È un'abbreviazione di Subband Codec.

Il codec SBC è la tecnologia di codifica audio standard utilizzata dai dispositivi BLUETOOTH.

Tutti i dispositivi BLUETOOTH supportano il codec SBC.

- AAC

È un'abbreviazione di Advanced Audio Coding.

Il codec AAC è utilizzato principalmente dai prodotti Apple come l'iPhone, che possono fornire una qualità audio superiore rispetto a quella del codec SBC.

- LDAC

Il codec LDAC è una tecnologia di codifica audio sviluppata da Sony che consente la trasmissione di contenuti High-Resolution (Hi-Res) Audio, anche tramite connessioni BLUETOOTH.

Diversamente da altre tecnologie di codifica compatibili con BLUETOOTH, come il codec SBC, non necessita di una conversione verso il basso dei contenuti High-Resolution Audio^{*1}.

Rispetto alle altre tecnologie, permette la trasmissione di circa 3 volte più dati^{*2} tramite una rete wireless BLUETOOTH e con una qualità audio senza precedenti, utilizzando una codifica efficace e una pacchettizzazione ottimizzata.

*1 Fatta eccezione per i contenuti in formato DSD.

*2 Rispetto al codec SBC quando viene selezionata la velocità di trasmissione di 990 kbps (96/48 kHz) o 909 kbps (88,2/44,1 kHz).

Quando, da un dispositivo connesso, viene trasmessa musica in uno dei suddetti codec, il diffusore passa automaticamente a quel codec e riproduce la musica nello stesso codec.

Se il dispositivo connesso supporta un codec con qualità audio superiore al codec SBC, potrebbe essere necessario impostare prima il dispositivo per ascoltare la musica proveniente dai codec supportati con il codec desiderato. Per l'impostazione del codec, fare riferimento alle istruzioni per l'uso in dotazione con il dispositivo.

Argomento correlato

- [Selezione della qualità per la riproduzione di musica tramite una connessione BLUETOOTH \(Codec\)](#)

Diffusore senza fili
ULT FIELD 7

Interruzione della connessione BLUETOOTH (dopo l'utilizzo)

Quando si è terminato di riprodurre la musica del dispositivo BLUETOOTH, eseguire una delle operazioni seguenti per interrompere la connessione BLUETOOTH.

Quando viene disconnessa la connessione BLUETOOTH, si sente un suono di notifica dal diffusore.

- Disattivare la funzione BLUETOOTH sul dispositivo BLUETOOTH.
Per i dettagli, fare riferimento alle istruzioni per l'uso in dotazione con il dispositivo.
- Disattivare il dispositivo BLUETOOTH.
- Spegnerne il diffusore.

Suggerimento

- Quando si utilizza la funzione Associazione stereo, se si spegne un diffusore, l'altro diffusore si spegne automaticamente. La connessione BLUETOOTH tra i due si interrompe.
- Quando si è terminata la riproduzione della musica, la connessione BLUETOOTH potrebbe interrompersi automaticamente, a seconda del dispositivo BLUETOOTH.

Argomento correlato

- [Spegnimento dell'alimentazione](#)
- [Cosa si può fare con "Sony | Music Center"](#)
- [Funzione Standby automatico \(risparmio energetico\)](#)

Diffusore senza fili
ULT FIELD 7

Attivazione o disattivazione della funzione BLUETOOTH



È possibile collegarsi al diffusore da un dispositivo BLUETOOTH associato quando la funzione BLUETOOTH del diffusore è impostata su attiva.

Al momento dell'acquisto questa impostazione è attivata.

1 Tenere premuto il tasto – (volume) e il tasto (BLUETOOTH) per circa 5 secondi.

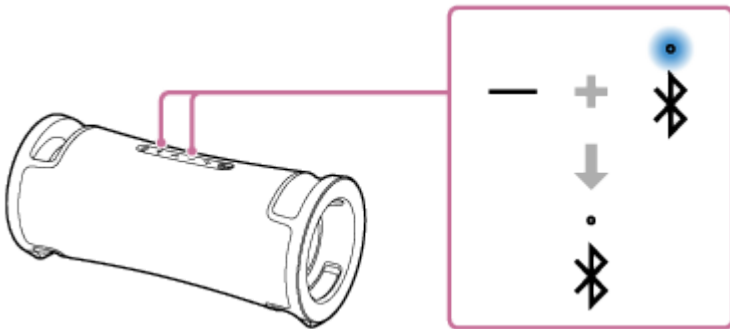
L'indicatore  (BLUETOOTH) si spegne e la funzione BLUETOOTH viene impostata su disattivata.



Quando si tengono premuti nuovamente il tasto – (volume) e il tasto  (BLUETOOTH) contemporaneamente per circa 5 secondi, l'indicatore  (BLUETOOTH) lampeggia e la funzione BLUETOOTH si attiva.

Suggerimento

- Se il dispositivo era stato precedentemente connesso tramite una connessione BLUETOOTH, il diffusore si riconnette quando la propria funzione BLUETOOTH si attiva, sempre che la funzione BLUETOOTH del dispositivo rimanga attiva.

Nota

- Non è possibile eseguire le operazioni seguenti quando la funzione BLUETOOTH è impostata su disattivata:
 - Associare e/o connettere un dispositivo BLUETOOTH.
 - Utilizzare “Sony | Music Center”.

Diffusore senza fili
ULT FIELD 7

Ascolto di musica di un dispositivo audio portatile, ecc. tramite connessione cablata

È possibile usare il diffusore collegando un dispositivo audio portatile, ecc. al diffusore tramite un cavo audio (disponibile in commercio).

Nota

- Prima di stabilire una connessione tra il diffusore e un dispositivo audio portatile, abbassare il volume del diffusore e del dispositivo per evitare l'emissione improvvisa di suono ad alto volume dal diffusore.

1 Se un dispositivo USB è collegato alla porta PLAY/CHARGE OUTPUT (USB), scollegarlo.

Quando un dispositivo USB è collegato alla porta PLAY/CHARGE OUTPUT (USB), non si sentirà la musica dal dispositivo collegato alla presa AUDIO IN.

2 Collegare un dispositivo alla presa AUDIO IN con un cavo audio (disponibile in commercio).

Per il collegamento, usare un cavo audio con spinotti stereo mini (senza resistenza)* su entrambe le estremità.

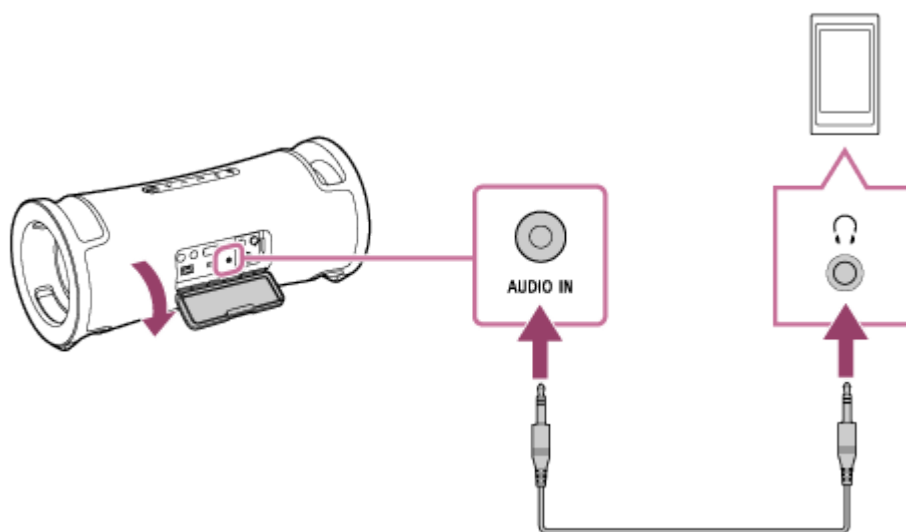

* Se si usa un cavo audio (con spinotti stereo mini) con resistenza elevata, il suono potrebbe risultare più basso. Pertanto, accertarsi di utilizzare un cavo (con spinotti stereo mini) senza resistenza.

3 Accendere il diffusore.

Si sente il suono di notifica dal diffusore e l'indicatore  (alimentazione) si illumina in verde.

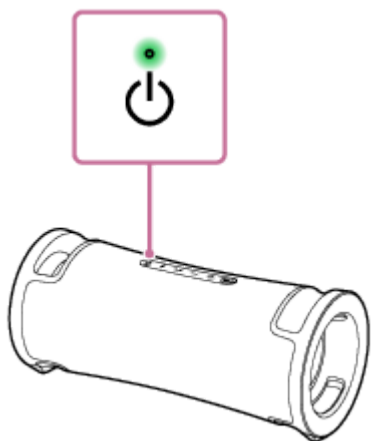

4 Accendere e avviare la riproduzione sul dispositivo connesso.

5 Regolare il volume del dispositivo connesso su un livello moderato.

Se si regola il volume agendo sul dispositivo audio portatile collegato, l'indicatore  (alimentazione) non lampeggia.

6 Premere i tasti $-/+$ (volume) per regolare il volume.

Quando si premono i tasti $-/+$ (volume) per regolare il volume, l'indicatore  (alimentazione) lampeggia una volta o 3 volte.

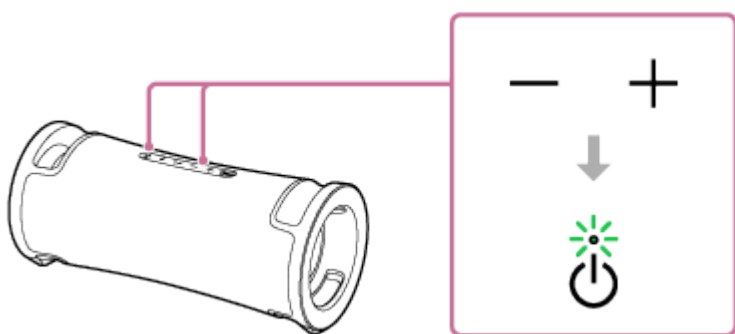

Suggerimento

- Se non si sente l'audio, alzare il volume sul dispositivo connesso.

Nota

- Quando alla presa AUDIO IN è collegato un cavo audio, la priorità è data all'uscita audio della presa AUDIO IN e l'uscita audio del dispositivo BLUETOOTH è disattivata. A seconda dello stato della connessione BLUETOOTH, l'indicatore  (BLUETOOTH) si accende o lampeggia con luce blu. Tuttavia, non si tratta di un malfunzionamento.
- Quando al diffusore è collegato un cavo audio, è comunque possibile ascoltare musica dal dispositivo BLUETOOTH connesso tramite connessione BLUETOOTH selezionando, per esempio, [My Library] su "Sony | Music Center".
- Quando è in uso la funzione Associazione stereo o la funzione Connessione party, il diffusore non è in grado di emettere la musica riprodotta sul dispositivo connesso alla presa AUDIO IN tramite cavo audio.
- Quando il diffusore è in modalità AUDIO IN, è possibile configurarlo per la funzione Associazione stereo o per la funzione Connessione party anche con "Sony | Music Center". Al completamento della configurazione, tuttavia, il diffusore entra automaticamente in modalità BLUETOOTH.
- Quando si collega un dispositivo audio portatile alla presa AUDIO IN e si riproduce musica, non è possibile usare i tasti sul diffusore per eseguire operazioni come mettere in pausa, andare all'inizio del brano successivo e andare all'inizio del brano corrente.

- Non usare la presa AUDIO IN in luoghi in cui il diffusore è esposto a spruzzi d'acqua. Il cavo di alimentazione CA in dotazione, le prese e la porta (AC IN, USB, AUDIO IN, MIC) dietro lo sportello non sono stati progettati per essere impermeabili e resistenti alla polvere.
- Assicurarsi di chiudere completamente lo sportello dopo aver scollegato il cavo audio dal diffusore. Lo sportello ha un ruolo fondamentale nel mantenere le prestazioni di impermeabilità e resistenza alla polvere.

Argomento correlato

- [Funzione Standby automatico \(risparmio energetico\)](#)

5-056-532-61(2) Copyright 2024 Sony Corporation

Diffusore senza fili
ULT FIELD 7

Uso degli effetti sonori

È possibile divertirsi a cambiare gli effetti sonori sul diffusore.

Ascolto di suoni bassi profondi migliorati (tasto ULT)

Per la configurazione si può seguire una delle procedure seguenti. Al momento dell'acquisto l'impostazione ULT POWER SOUND è attivata.

- Premere il tasto ULT.
Ogni volta che si preme il tasto ULT, l'impostazione passa da ULT1, ULT2 e si disattiva.
Ogni volta che l'impostazione viene modificata, si sente il suono di notifica dal diffusore e il tasto ULT si illumina o si spegne.

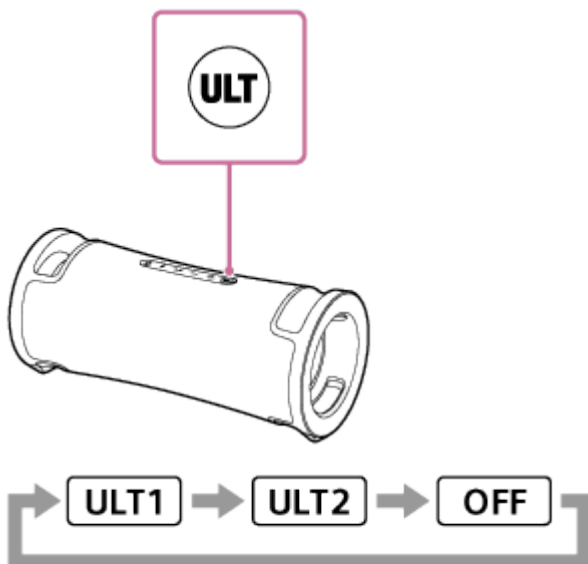

ULT1: Enfattizza i bassi profondi.

ULT2: Enfattizza maggiormente la sensazione di potenza rispetto a ULT1.

Disattivazione: disattiva l'impostazione ULT POWER SOUND.

- Utilizzare "Sony | Music Center".
Su "Sony | Music Center", toccare [ULT FIELD 7] - [Settings] - [Sound] - [Sound Effect], quindi selezionare uno tra [OFF], [ULT1] o [ULT2].

Suggerimento

- L'impostazione predefinita (ULT1 o ULT2) varia a seconda del Paese o della regione.
- Tenendo premuti contemporaneamente il tasto ULT e il tasto – (volume) sul diffusore per circa 2 secondi, è possibile attivare o disattivare il suono di notifica.
Quando il suono di notifica è disattivato, l'indicatore (alimentazione) lampeggia 3 volte in verde.
Quando il suono di notifica è attivato, l'indicatore (alimentazione) lampeggia due volte in verde.

Regolazione dell'equalizzatore in base alle proprie preferenze (CUSTOM)

Su "Sony | Music Center", toccare [ULT FIELD 7] - [Settings] - [Sound] - [Sound Effect] - [CUSTOM].
Toccare [Custom EQ], quindi regolare le impostazioni dell'equalizzatore in base alle proprie preferenze.

Regolazione automatica del suono ottimale in base all'ambiente (Ottimizzazione campo sonoro)

Questa tecnologia di rilevamento microfono proprietaria rileva i rumori intorno al diffusore durante la riproduzione della musica per eseguire automaticamente le regolazioni e ottimizzare il suono. Al momento dell'acquisto, Ottimizzazione campo sonoro è attivata.

Per attivare Ottimizzazione campo sonoro

Su "Sony | Music Center", toccare [ULT FIELD 7] - [Settings] - [Sound] - [Sound Field Optimization], quindi attivarla.

Nota

- In alcuni casi, il rumore circostante potrebbe impedire che il suono venga ottimizzato.
- Quando si utilizza la Funzione Associazione stereo o la Funzione Connessione party, l'impostazione per Ottimizzazione campo sonoro viene disattivata.

Diffusore senza fili
ULT FIELD 7

Ascolto della musica in modalità wireless con 2 diffusori (funzione Associazione stereo)

Per usare la funzione Associazione stereo, occorrono 2 diffusori ULT FIELD 7. Collegando 2 diffusori tramite una connessione BLUETOOTH è possibile ascoltare un suono più potente.

2 diffusori connessi tramite una connessione BLUETOOTH riproducono il suono in stereo, ovvero 1 diffusore riproduce il suono sul canale destro (lato destro) e l'altro riproduce il suono sul canale sinistro (lato sinistro).

Prima di mettere in funzione il diffusore, accertarsi di:

- Aggiornare il software preinstallato alla versione più recente su ogni diffusore da collegare per la funzione. (Per dettagli sulla procedura di aggiornamento, vedere [Aggiornamento del software preinstallato](#).)
- Quando si impostano i diffusori per la funzione Associazione stereo, assicurarsi che i 2 diffusori da collegare per la funzione siano posizionati entro 1 m tra loro. Interrompere la riproduzione di musica se è in corso.
- Durante la riproduzione di musica, assicurarsi che tutti i dispositivi da collegare per la funzione si trovino entro 30 m nella propria linea di visuale.
Il raggio massimo di comunicazione potrebbe ridursi nelle seguenti condizioni.
 - È presente un ostacolo, ad esempio una persona, del metallo o una parete tra il diffusore e il dispositivo BLUETOOTH.
 - Nei pressi del diffusore è in uso un dispositivo LAN wireless.
 - Nei pressi del diffusore è in uso un forno a microonde.
 - Nei pressi del diffusore è in uso un dispositivo che genera radiazione elettromagnetica.

1 Usare “Sony | Music Center” per configurare il diffusore per la funzione Associazione stereo.

Per ulteriori dettagli su “Sony | Music Center” fare riferimento al seguente URL:
<https://www.sony.net/smcqa/>

Per chiudere la funzione Associazione stereo

Utilizzare “Sony | Music Center”.

Suggerimento

- L'utilizzo della funzione Associazione stereo commuta automaticamente il codec in SBC.
- Lo spegnimento dei diffusori non disattiva la funzione Associazione stereo. Quando si riaccende uno dei diffusori, questo cercherà di stabilire una connessione per la funzione Associazione stereo. Per usare la funzione Associazione stereo, accendere l'altro diffusore entro 1 minuto. Quando la funzione di standby BLUETOOTH rimane attiva* su entrambi i diffusori, tuttavia, se si accende uno dei diffusori, si accende automaticamente anche l'altro per stabilire una connessione per la funzione Associazione stereo tra i due diffusori.

* La funzione di standby BLUETOOTH si attiva solo quando il diffusore è connesso a una presa CA tramite il cavo di alimentazione CA in dotazione.

Nota

- Mentre la funzione Associazione stereo è in uso, il diffusore non è in grado di emettere la musica riprodotta dal dispositivo USB collegato alla porta PLAY/CHARGE OUTPUT (USB) o dal dispositivo collegato alla presa AUDIO IN tramite un cavo audio.

- Quando il diffusore è in modalità AUDIO IN o USB, è possibile configurarlo per la funzione Associazione stereo anche con “Sony | Music Center”. Al completamento della configurazione, tuttavia, il diffusore entra automaticamente in modalità BLUETOOTH.
- La disattivazione della funzione Associazione stereo non influisce sulla connessione BLUETOOTH stabilita e il diffusore rimane in modalità BLUETOOTH.
- Per evitare l'emissione improvvisa di suono ad alto volume dal diffusore, abbassare il volume del diffusore e di un dispositivo BLUETOOTH o interrompere la riproduzione sul dispositivo BLUETOOTH prima di stabilire una connessione con il dispositivo BLUETOOTH.

Argomento correlato

- [Uso della funzione di standby BLUETOOTH \(accensione automatica\)](#)
- [Installazione di “Sony | Music Center”](#)
- [Aggiornamento del software preinstallato](#)

5-056-532-61(2) Copyright 2024 Sony Corporation

Diffusore senza fili
ULT FIELD 7

Riproduzione wireless usando più diffusori (funzione Connessione party)

È possibile collegare più diffusori (fino a 100 diffusori) compatibili con la funzione Connessione party tramite connessioni BLUETOOTH e ascoltare la riproduzione di musica.

I dispositivi compatibili con la funzione Party Chain wireless non sono idonei per la connessione.

Dispositivi* compatibili con la funzione Connessione party:

LSPX-S3, SRS-XP700, SRS-XP500, SRS-XG500, SRS-XG300, SRS-XB43, SRS-XB33, SRS-XB23, SRS-XE300, SRS-XE200, SRS-XV900, SRS-XV800, SRS-XV500, SRS-ULT70, SRS-ULT1000

* A seconda del paese o dell'area geografica, alcuni dispositivi compatibili non sono disponibili per l'acquisto.

Prima di mettere in funzione il diffusore, accertarsi di:

- Aggiornare il software preinstallato alla versione più recente su ogni diffusore da collegare per la funzione. (Per dettagli sulla procedura di aggiornamento, vedere [Aggiornamento del software preinstallato](#).)
- Quando si impostano i diffusori per la funzione Connessione party, assicurarsi che tutti i diffusori da collegare per la funzione si trovino entro 1 m. Interrompere la riproduzione di musica se è in corso.
- Durante la riproduzione di musica, assicurarsi che tutti i dispositivi da collegare per la funzione si trovino entro 30 m nella propria linea di visuale.
Il raggio massimo di comunicazione potrebbe ridursi nelle seguenti condizioni.

- È presente un ostacolo, ad esempio una persona, del metallo o una parete tra il diffusore e il dispositivo BLUETOOTH.
- Nei pressi del diffusore è in uso un dispositivo LAN wireless.
- Nei pressi del diffusore è in uso un forno a microonde.
- Nei pressi del diffusore è in uso un dispositivo che genera radiazione elettromagnetica.

1 Usare “Sony | Music Center” per configurare il diffusore per la funzione Connessione party.

Per ulteriori dettagli su “Sony | Music Center” fare riferimento al seguente URL:
<https://www.sony.net/smcqa/>

2 Avviare la riproduzione sul dispositivo BLUETOOTH, quindi regolare il volume a un livello moderato.

Tutti i diffusori riprodurranno la stessa musica.

Quando si regola il volume sul dispositivo BLUETOOTH o sul diffusore connesso al dispositivo (il diffusore configurato per primo), il volume viene regolato automaticamente su tutti i diffusori. Per gli altri diffusori (il secondo o quelli impostati successivamente) è possibile regolare il volume anche su ciascuno.

Per cambiare il dispositivo BLUETOOTH o diffusore connessi o per interrompere la funzione Connessione party

Prima di tutto interrompere la riproduzione di musica.

Suggerimento

- Le luci e il tasto ULT sul diffusore si illuminano in modo diverso a seconda del modello impostato come primo diffusore.

- Quando si usa la funzione Connessione party, il codec passa automaticamente a SBC.

Nota

- Quando la funzione Connessione party è in uso, il diffusore non è in grado di emettere la musica riprodotta sul dispositivo USB collegato alla porta PLAY/CHARGE OUTPUT (USB) o sul dispositivo collegato alla presa AUDIO IN tramite un cavo audio.
- Quando il diffusore è in modalità AUDIO IN o USB, è possibile configurarlo per la funzione Connessione party anche con “Sony | Music Center”. Al completamento della configurazione, tuttavia, il diffusore entra automaticamente in modalità BLUETOOTH.
- La disattivazione della funzione Connessione party non influisce sulla connessione BLUETOOTH stabilita e il diffusore rimane in modalità BLUETOOTH.
- Quando si guardano film utilizzando la funzione Connessione party, potrebbe esserci un ritardo tra video e audio.

Argomento correlato

- [Installazione di “Sony | Music Center”](#)
- [Aggiornamento del software preinstallato](#)

Diffusore senza fili
ULT FIELD 7

Uso di un microfono esterno

È possibile usare il diffusore per emettere la propria voce collegando un microfono dinamico con uno spinotto normale (Φ 6,3 mm) disponibile in commercio.

- 1 Portare la manopola livello MIC e GUITAR su MIN per abbassare il livello di volume del microfono.

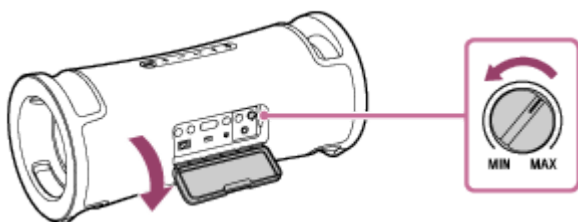

- 2 Collegare un microfono esterno alla presa MIC/GUITAR.

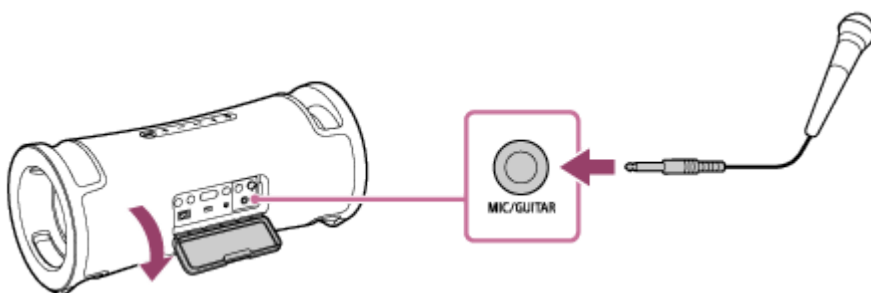

- 3 Regolare il volume utilizzando la manopola livello MIC e GUITAR.

- 4 Parlare o cantare nel microfono collegato.

Con i tasti dietro lo sportello sul retro del diffusore è possibile eseguire anche queste operazioni.

Controllo tonalità

Consente di cambiare la tonalità della canzone da cantare.

Premere il tasto KEY CONTROL **b** (bemolle)/tasto **#** (diesis) per regolare la tonalità in base alla propria estensione vocale.

Eco microfono

È possibile aggiungere l'effetto eco alla voce quando si canta con il microfono.

Premere ripetutamente il tasto ECHO per regolare l'effetto dell'eco.

Nota

- Quando si utilizza la funzione Connessione party o la funzione Associazione stereo, il suono del microfono viene emesso solo dal diffusore a cui è collegato il microfono.
- Avvicinare il microfono all'altoparlante potrebbe causare un feedback acustico. Quando ciò accade, a seconda del volume del suono dell'altoparlante, il diffusore potrebbe spegnersi a causa della funzione di protezione del prodotto. In tal caso, scollegare il cavo di alimentazione CA, attendere qualche istante, quindi accendere nuovamente il diffusore.

- Quando al diffusore è collegato un microfono o una chitarra, la funzione Standby automatico è disattivata.
- Non usare la presa MIC/GUITAR in luoghi in cui il diffusore è esposto a spruzzi d'acqua. Il cavo di alimentazione CA in dotazione, le prese e la porta (AC IN, USB, AUDIO IN, MIC) dietro lo sportello non sono stati progettati per essere impermeabili e resistenti alla polvere.

Argomento correlato

- [Si verifica un feedback acustico](#)

5-056-532-61(2) Copyright 2024 Sony Corporation

Diffusore senza fili
ULT FIELD 7

Ascolto del suono di una chitarra

È possibile ascoltare il suono di una chitarra collegandola alla presa MIC/GUITAR (Φ 6,3 mm) sul diffusore.

- 1 Ruotare la manopola livello MIC e GUITAR verso MIN per abbassare il volume della chitarra.

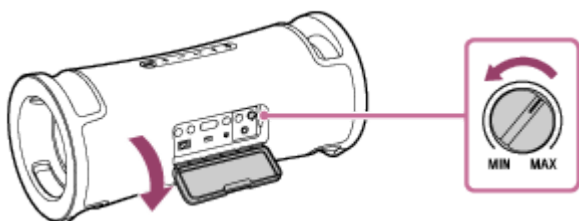

- 2 Collegare la chitarra alla presa MIC/GUITAR con un cavo per chitarra elettrica (disponibile in commercio).

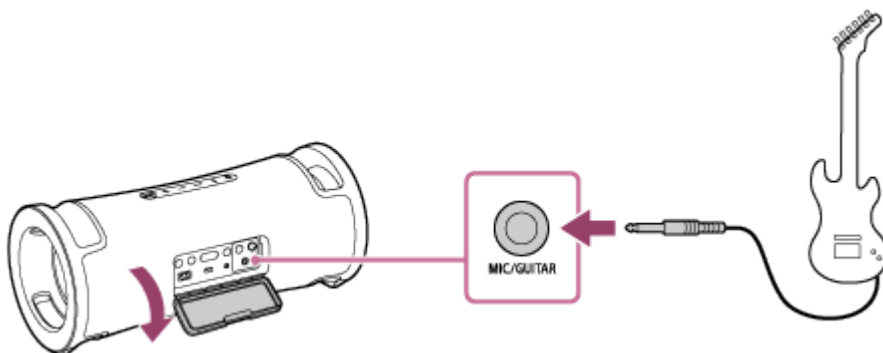

- 3 Premere il tasto GUITAR dietro lo sportello sul retro del diffusore.

L'indicatore GUITAR si illumina con luce bianca.

- 4 Regolare il volume della chitarra mentre si suona.

Il suono della chitarra viene emesso dal diffusore.

Per uscire dalla modalità chitarra del diffusore

Premere nuovamente il tasto GUITAR.

Nota

- Prima di scollegare la chitarra dal diffusore, ruotare la manopola livello MIC e GUITAR verso "MIN" per abbassare il volume della chitarra.
- Quando al diffusore è collegato un microfono o una chitarra, la funzione Standby automatico è disattivata.
- Non usare la presa MIC/GUITAR in luoghi in cui il diffusore è esposto a spruzzi d'acqua. Il cavo di alimentazione CA in dotazione, le prese e la porta (AC IN, USB, AUDIO IN, MIC) dietro lo sportello non sono stati progettati per essere impermeabili e resistenti alla polvere.

Diffusore senza fili
ULT FIELD 7

Cosa si può fare con “Sony | Music Center”

“Sony | Music Center” è un’app che consente di controllare i dispositivi audio Sony compatibili con “Sony | Music Center” da uno smartphone, ecc.

Per ulteriori dettagli su “Sony | Music Center” fare riferimento al seguente URL:

<https://www.sony.net/smcqa/>

Operazioni eseguibili da “Sony | Music Center” sul diffusore

- Configurazione della funzione Connessione party
- Configurazione della funzione Associazione stereo, scambio dei canali audio destro (lato destro) e sinistro (lato sinistro)
- Impostazione della qualità del suono e regolazione dell’equalizzatore
- Indicazione del livello della batteria integrata
- Impostazioni di Opzione alimentazione (STAMINA, Cura della batteria, Livello batteria (voce), Suono accensione/spegnimento, Standby automatico, Standby Bluetooth)
- Impostazione dell’illuminazione (Illuminazione) (passaggio alla Lighting Mode)
- Commutazione della sorgente audio per la riproduzione tra il dispositivo collegato tramite una connessione BLUETOOTH, il dispositivo collegato alla presa AUDIO IN e il dispositivo collegato alla porta PLAY/CHARGE OUTPUT (USB)
- Commutazione della Qualità della connessione Bluetooth (Priorità alla qualità del suono/Priorità alla stabilità della connessione)
- Gestione della connessione multipoint (connessione simultanea con 2 dispositivi BLUETOOTH)
- Visualizzazione dell’aggiornamento o della versione del software del diffusore
- Operazioni che includono l’instaurazione e la disconnessione di connessioni con dispositivi BLUETOOTH
- Configurazione di una Ottimizzazione campo sonoro

ecc.

Nota

- Le funzioni che si possono controllare con “Sony | Music Center” variano in base al dispositivo connesso. Le specifiche e il design dell’app sono soggetti a modifiche senza preavviso.
- Accertarsi di utilizzare la versione più recente di “Sony | Music Center”. Se non è possibile collegare il diffusore e un dispositivo BLUETOOTH tramite connessione BLUETOOTH o se si verificano problemi, ad esempio non viene emesso alcun suono, disinstallare “Sony | Music Center” e provare a eseguire di nuovo la connessione tramite BLUETOOTH. Per i dettagli su “Sony | Music Center”, fare riferimento a Google Play (Play Store) o all’App Store.
- Si tenga presente che “Sony | Music Center” e “Music Center for PC” sono due app diverse.

Argomento correlato

- [Installazione di "Sony | Music Center"](#)
- [Carica del diffusore](#)
- [Attivazione/disattivazione della luce del diffusore \(funzione di illuminazione\)](#)
- [Connessione contemporanea del diffusore a 2 dispositivi BLUETOOTH \(connessione multipoint\)](#)
- [Selezione della qualità per la riproduzione di musica tramite una connessione BLUETOOTH \(Codec\)](#)
- [Ascolto della musica in modalità wireless con 2 diffusori \(funzione Associazione stereo\)](#)
- [Riproduzione wireless usando più diffusori \(funzione Connessione party\)](#)
- [Aggiornamento del software preinstallato](#)

5-056-532-61(2) Copyright 2024 Sony Corporation

Diffusore senza fili
ULT FIELD 7

Installazione di “Sony | Music Center”

Installare “Sony | Music Center” sullo smartphone, ecc. da Google Play (Play Store) o dall’App Store. Per i dispositivi Apple iOS, “Sony | Music Center” può essere installato sui dispositivi con iOS 11.0 o versioni successive. L’installazione non è disponibile sui dispositivi con iOS 10.x o versioni precedenti.

- 1 Scaricare “Sony | Music Center” da Google Play (Play Store) o dall’App Store e installarlo.



Sony Music Center



- 2 Quando l’installazione è completata, avviare “Sony | Music Center”.

Nota

- Si tenga presente che “Sony | Music Center” e “Music Center for PC” sono due app diverse.
- Accertarsi di utilizzare la versione più recente di “Sony | Music Center”. Se non è possibile collegare il diffusore e un dispositivo BLUETOOTH tramite connessione BLUETOOTH o se si verificano problemi, ad esempio non viene emesso alcun suono, disinstallare “Sony | Music Center” e provare a eseguire di nuovo la connessione tramite BLUETOOTH. Per i dettagli su “Sony | Music Center”, fare riferimento a Google Play (Play Store) o all’App Store.

Argomento correlato

- [Cosa si può fare con “Sony | Music Center”](#)

Diffusore senza fili
ULT FIELD 7

Cosa si può fare con “Fiestable”

“Fiestable” è un’app che consente di utilizzare i dispositivi audio Sony compatibili con “Fiestable” dagli smartphone, ecc.

Comandi disponibili

- DJ Control

È possibile includere effetti sonori (Isolator, ecc.) nella musica in corso di riproduzione.

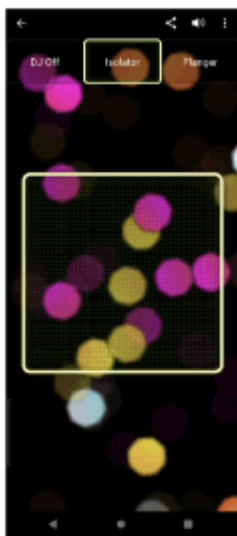

- Illumination

Impostazione della funzione di illuminazione.

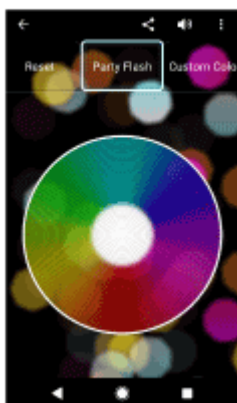

- Motion Control

È possibile eseguire attività relative al suono scuotendo lo smartphone.

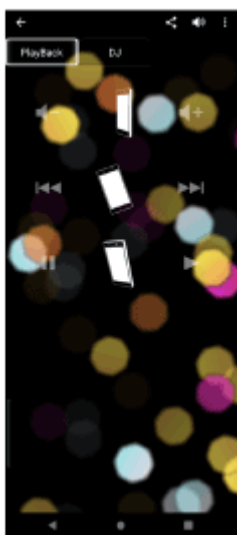

- Altro

È possibile utilizzare varie funzionalità che includono Karaoke, Voice Control, Party Light, e Party Playlist.

Suggerimento

- Quello che si può controllare con “Fiestable” dipende dal dispositivo connesso. Le specifiche e il design dell’app sono soggetti a modifiche senza preavviso.

Diffusore senza fili
ULT FIELD 7

Installazione di “Fiestable”

Installare “Fiestable” sullo smartphone, ecc. da Google Play (Play Store) o dall’App Store. Per i dispositivi Apple iOS, “Fiestable” può essere installato sui dispositivi con iOS 11.0 o versioni successive. L’installazione non è disponibile sui dispositivi con iOS 10.x o versioni precedenti.

- 1 Scaricare “Fiestable” da Google Play (Play Store) o dall’App Store e installarlo.



Fiestable



- 2 Quando l’installazione è completa, avviare “Fiestable” dalla schermata “Sony | Music Center”.

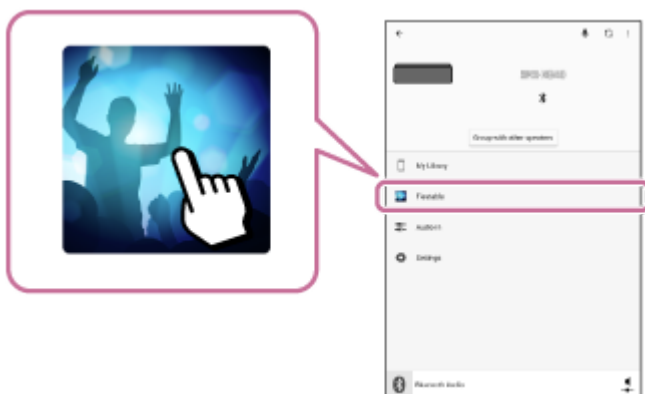

Nota

- Accertarsi di utilizzare la versione più recente di “Fiestable”.

Argomento correlato

- [Cosa si può fare con “Fiestable”](#)

Diffusore senza fili
ULT FIELD 7

Informazioni sugli indicatori

Indicatore CHARGE (arancione)

Spento	La ricarica della batteria è completa.
Acceso	La ricarica della batteria è in corso.
Lampeggia lentamente	La batteria integrata ha il 20% di carica o meno e deve essere ricaricata.
Lampeggia 3 volte e si spegne	Se, dopo aver acceso il diffusore, l'indicatore CHARGE lampeggia 3 volte e quindi il diffusore si spegne, significa che la batteria integrata è scarica e deve essere caricata.

Nota

- Quando il diffusore è acceso, carica la batteria integrata se è connesso a una presa CA tramite il cavo di alimentazione CA in dotazione.
A seconda dell'uso del diffusore, tuttavia, potrebbe essere necessario molto tempo per il completamento della carica. Prima di caricare la batteria, si consiglia di spegnere il diffusore.
- Se la temperatura ambientale è estremamente bassa o alta, il diffusore interrompe la ricarica della batteria integrata per motivi di sicurezza. Potrebbe anche interrompere la ricarica se questa continua per molto tempo. In tal caso, alzare o abbassare la temperatura fino a raggiungere una temperatura di esercizio compresa tra 5 °C e 35 °C, scollegare e ricollegare il cavo di alimentazione CA e quindi caricare di nuovo la batteria integrata con il diffusore.

Indicatore (alimentazione)



Spento	Il diffusore è spento.
Acceso (verde)	Il diffusore è acceso.
Acceso (arancione)	Il diffusore è spento. La funzione standby BLUETOOTH è attiva.

Lampeggia (verde o arancione)	<ul style="list-style-type: none"> ● Ogni volta che si premono i tasti –/+ (volume), l'indicatore lampeggia una volta con luce verde. ● Quando si usano i tasti –/+ (volume) e il volume è impostato al livello minimo (0) o massimo (50) l'indicatore lampeggia 3 volte con luce verde. ● Quando il tasto ► (riproduzione) e il tasto – (volume) sono tenuti premuti contemporaneamente per circa 5 secondi e la funzione Standby automatico è disattivata, l'indicatore lampeggia 3 volte con luce arancione. ● Quando il tasto ► (riproduzione) e il tasto – (volume) sono tenuti premuti contemporaneamente per circa 5 secondi e la funzione Standby automatico è attivata, l'indicatore lampeggia due volte con luce arancione. ● Quando il tasto ► (riproduzione) e il tasto ✕ (BLUETOOTH) sono tenuti premuti contemporaneamente per circa 2 secondi ed è selezionata la preferenza "Priorità alla stabilità della connessione" per la qualità della connessione BLUETOOTH, l'indicatore lampeggia 3 volte con luce verde. ● Quando il tasto ► (riproduzione) e il tasto ✕ (BLUETOOTH) sono tenuti premuti contemporaneamente per circa 2 secondi ed è selezionata la preferenza "Priorità alla qualità del suono" per la qualità della connessione BLUETOOTH, l'indicatore lampeggia due volte con luce verde. ● Quando il tasto ULT e il tasto – (volume) sono tenuti premuti contemporaneamente per circa 2 secondi e il suono di notifica ULT POWER SOUND è disattivato, l'indicatore lampeggia 3 volte in verde. ● Quando il tasto ULT e il tasto – (volume) sono tenuti premuti contemporaneamente per circa 2 secondi e il suono di notifica ULT POWER SOUND è attivato, l'indicatore lampeggia due volte in verde. ● L'attività dell'indicatore verde ⏻ (alimentazione) cambia con l'avanzare dell'aggiornamento software (da 5 lampeggi a 4 lampeggi, a un singolo lampeggio e quindi spento[*]). ● Quando il diffusore viene acceso per la prima volta dopo l'aggiornamento software, gli indicatori verde ⏻ (alimentazione) e blu ✕ (BLUETOOTH) lampeggiano simultaneamente 3 volte.
Lampeggia due volte (arancione)	È stata rilevata un'anomalia nella temperatura interna o nella batteria integrata ricaricabile. Spegner il diffusore, scollegare il cavo di alimentazione CA, attendere qualche istante, quindi riavviare il diffusore. Per le istruzioni dettagliate, vedere Note sulla carica .
Lampeggia tre volte (arancione)	Viene rilevata un'anomalia (errore del circuito elettrico), ad esempio un'operazione sui tasti non valida o la disconnessione di una connessione BLUETOOTH. Seguire i punti descritti in Riavviare il diffusore per riavviare il diffusore.
Lampeggia quattro volte (arancione)	<ul style="list-style-type: none"> ● L'aggiornamento del software è stato annullato da "Sony Music Center". ● L'aggiornamento del software non è riuscito.

* A seconda della situazione, potrebbe non essere possibile vedere tutte le sequenze di lampeggio.

Indicatore ✕ (BLUETOOTH) (blu)

Spento	La funzione BLUETOOTH non è attivata sul diffusore.
--------	---

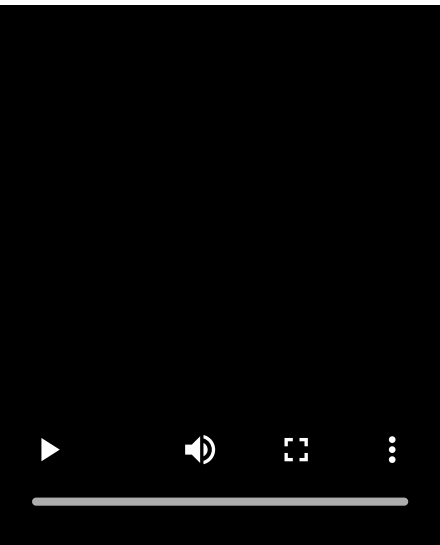
Acceso	Il diffusore è connesso a un dispositivo BLUETOOTH.
Lampeggia	<ul style="list-style-type: none"> ● L'aggiornamento del software è stato annullato da "Sony Music Center". ● L'aggiornamento del software non è riuscito. ● Quando il diffusore viene acceso per la prima volta dopo l'aggiornamento software, gli indicatori blu  (BLUETOOTH) e verde  (alimentazione) lampeggiano simultaneamente 3 volte.
Lampeggia due volte	<p>Il diffusore è in modalità pairing.</p> 
Lampeggia lentamente	<p>Il diffusore è in attesa di un dispositivo BLUETOOTH a cui connettersi.</p> 

Indicatore multicolore (tasto ULT)

Acceso	La modalità sonora è impostata su ULT1 o ULT2.
Spento	La modalità sonora è impostata su una funzione diversa da ULT1 o ULT2.

Indicatore GUITAR (bianco)

Acceso	Il diffusore è in modalità chitarra.
--------	--------------------------------------

Spento	Il diffusore non è in modalità chitarra.
--------	--

Indicatore ECHO (bianco)

Acceso	Il livello dell'eco del microfono è impostato su 1, 2 o 3.
Spento	<ul style="list-style-type: none"> ● L'effetto dell'eco del microfono non è attivato oppure al diffusore non è connesso alcun microfono. ● Quando il livello dell'eco del microfono è impostato su 3, se si preme il tasto ECHO dietro lo sportello sul retro del diffusore, si disattiva l'effetto eco del microfono e l'indicatore si spegne.
Lampeggiante	Quando il livello dell'eco del microfono è impostato su 1 o 2, se si preme il tasto ECHO dietro lo sportello sul retro del diffusore, l'indicatore lampeggia una volta.

Indicatore KEY CONTROL **b** (bemolle) (bianco)

Acceso	Il livello del controllo tonalità delle note b (bemolle) è impostato tra -1 e -6.
Spento	Non è stato impostato alcun livello di controllo tonalità per le note b (bemolle) oppure al diffusore non è connesso alcun microfono.
Lampeggiante	<ul style="list-style-type: none"> ● Se si preme il tasto KEY CONTROL b (bemolle) dietro lo sportello sul retro del diffusore l'indicatore lampeggia una volta. ● Quando il livello del controllo tonalità per le note b (bemolle) è impostato su -6, se si preme il tasto KEY CONTROL b (bemolle) dietro lo sportello sul retro del diffusore, l'indicatore lampeggia 3 volte.

Indicatore KEY CONTROL **#** (diesis) (bianco)

Acceso	Il livello del controllo tonalità delle note # (diesis) è impostato tra +1 e +6.
Spento	Non è stato impostato alcun livello di controllo tonalità per le note # (diesis) oppure al diffusore non è connesso alcun microfono.
Lampeggiante	<ul style="list-style-type: none"> ● Se si preme il tasto KEY CONTROL # (diesis) dietro lo sportello sul retro del diffusore l'indicatore lampeggia una volta. ● Quando il livello del controllo tonalità per le note # (diesis) è impostato su +6, se si preme il tasto KEY CONTROL # (diesis) dietro lo sportello sul retro del diffusore, l'indicatore lampeggia 3 volte.

Argomento correlato

- [Componenti e comandi](#)
- [Cosa si può fare con "Sony | Music Center"](#)

Diffusore senza fili
ULT FIELD 7

Aggiornamento del software preinstallato

Quando viene rilasciata una nuova versione del software, è possibile aggiornare il software preinstallato del diffusore usando uno dei metodi seguenti.

Con l'aggiornamento del software verranno aggiunte nuove funzioni che consentono un utilizzo più agevole e stabile.

1 Collegare il diffusore a una presa CA usando il cavo di alimentazione CA in dotazione.

Non è possibile eseguire gli aggiornamenti del software quando è in uso la batteria integrata.

2 Accendere il diffusore.

Si sente il suono di notifica dal diffusore e l'indicatore  (alimentazione) si illumina in verde.

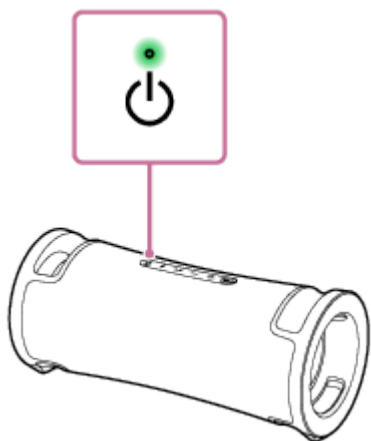

3 Toccare [Music Center] sullo smartphone, ecc. per avviare l'applicazione.



Music Center



4 Toccare [ULT FIELD 7].

Quando viene rilasciata una nuova versione del software, viene visualizzata una notifica di aggiornamento sulla schermata "Sony | Music Center".

5 Seguire le istruzioni su schermo per eseguire l'aggiornamento.

L'attività dell'indicatore verde  (alimentazione) cambia con l'avanzare dell'aggiornamento software (da 5 lampeggi a 4 lampeggi, a un singolo lampeggio e quindi spento).

A seconda della situazione, potrebbe non essere possibile vedere tutte le sequenze di lampeggio.

Quando il diffusore viene acceso per la prima volta dopo l'aggiornamento software, gli indicatori verde  (alimentazione) e blu  (BLUETOOTH) lampeggiano simultaneamente 3 volte per informare che l'aggiornamento è completo.

6 Confermare la versione del software del diffusore.

Su "Sony | Music Center", toccare [ULT FIELD 7] - [Settings] - [System].

Il valore "XXXXXXXX" visualizzato sotto "ULT FIELD 7" indica la versione del software.

Suggerimento

- Se l'aggiornamento del software non è riuscito, spegnere il diffusore e riaccenderlo. Il diffusore si ripristina annullando lo stato di errore.

Nota

- Se il tentativo di aggiornamento del software non riesce, caricare la batteria integrata ricaricabile fino al 40% o più. È possibile visualizzare la carica residua della batteria ricaricabile integrata su "Sony | Music Center".

Argomento correlato

- [Carica del diffusore](#)
- [Informazioni sugli indicatori](#)

Diffusore senza fili
ULT FIELD 7

Precauzioni

Informazioni sulla sicurezza

- Consultare la Guida di riferimento in dotazione con il diffusore.
- Informazioni importanti, come il nome del modello, si trovano sulla superficie interna dello sportello sul retro del diffusore.

Riguardo al cavo di alimentazione

- Il cavo di alimentazione CA in dotazione è progettato esclusivamente per questo diffusore. Non deve essere usato in combinazione con nessun altro dispositivo.
- Scollegare completamente il cavo di alimentazione CA dalla presa CA se non si intende usarlo per un periodo di tempo prolungato. Quando si scollega il cavo di alimentazione CA, afferrare sempre la spina. Non tirare mai il cavo stesso.
- Il cavo di alimentazione CA deve essere sostituito soltanto presso un centro di assistenza qualificato.

Informazioni sul posizionamento

- Per eliminare il rischio di malfunzionamenti, evitare di posizionare o lasciare il diffusore nelle condizioni seguenti.
 - Un luogo soggetto ad alte temperature, ad esempio sotto la luce diretta del sole o apparecchiature per illuminazione, vicino a una fonte di calore o in una sauna
 - All'interno di un veicolo con i finestrini chiusi, specialmente in estate
 - Un luogo esposto ad aria calda, ad esempio di un asciugacapelli
 - Un luogo soggetto a forte presenza di polvere
 - Un luogo soggetto a forti vibrazioni
- Posizionare il diffusore su una superficie piana e in piano. Se posizionato su una superficie in pendenza, potrebbe cadere a causa delle sue stesse vibrazioni e causare lesioni, malfunzionamenti o deterioramento delle prestazioni.
- A seconda delle condizioni in cui viene posizionato, potrebbe capovolgersi o cadere dalla superficie. Non lasciare oggetti di valore vicino al diffusore.
- Questo diffusore non è antimagnetico. Tenere gli oggetti sensibili al magnetismo (nastri registrati, orologi, bancomat e carte di credito con codice magnetico, ecc.) lontani dal diffusore. Tenere presente questa istruzione anche quando si trasporta il diffusore.

Altre note

- Non utilizzare o lasciare il diffusore in luoghi estremamente freddi o caldi (con temperature esterne comprese nell'intervallo 5 °C - 35 °C). Se il diffusore viene utilizzato o lasciato a temperature esterne a tale intervallo, potrebbe arrestarsi automaticamente per proteggere i circuiti interni.

- L'utilizzo del diffusore per un periodo prolungato può causare un innalzamento della temperatura del diffusore. Non si tratta di un malfunzionamento.
- A temperature elevate, per proteggere la batteria il caricamento potrebbe arrestarsi o il volume potrebbe ridursi.
- Anche se non si intende utilizzare il diffusore per un periodo di tempo prolungato, caricare la batteria alla sua piena capacità una volta ogni 6 mesi per mantenere le sue prestazioni.
- Se la pelle rimane a contatto a lungo con la maniglia mentre la luce è accesa, esiste il rischio di ustioni da temperature moderatamente elevate. Per trasportare il diffusore mentre è acceso, spegnere la luce (funzione di illuminazione).
- In caso di domande o problemi relativi a questo diffusore che non sono trattati in questo manuale, consultare il rivenditore Sony più vicino.

5-056-532-61(2) Copyright 2024 Sony Corporation

Diffusore senza fili
ULT FIELD 7

Note sulla carica

Vita utile della batteria integrata agli ioni di litio

- Anche se non si intende utilizzare il diffusore per un periodo di tempo prolungato, caricare la batteria integrata sufficientemente una volta ogni 6 mesi per mantenere le sue prestazioni.
- Se il diffusore rimane inutilizzato per un lungo periodo, potrebbe essere necessario più tempo per caricare la batteria integrata.
- La batteria integrata ricaricabile ha un tempo di vita utile. Con il passare del tempo e con l'aumentare del numero di volte in cui viene usata, la capacità della batteria integrata ricaricabile diminuisce lentamente. Quando il periodo di tempo per cui si riesce a utilizzare la batteria integrata ricaricabile sembra ridursi notevolmente, nonostante sia completamente carica, contattare il rivenditore Sony più vicino.
- Quando il periodo di tempo per cui si riesce a utilizzare la batteria integrata ricaricabile sembra ridursi notevolmente, potrebbe significare che la batteria integrata ricaricabile è scaduta.
- La vita utile della batteria integrata ricaricabile varia in base all'uso, all'ambiente e al metodo di conservazione.

Attenzione

Quando il diffusore rileva un'anomalia della temperatura interna o nella batteria integrata ricaricabile, l'indicatore  (alimentazione) inizia a lampeggiare due volte con luce arancione.

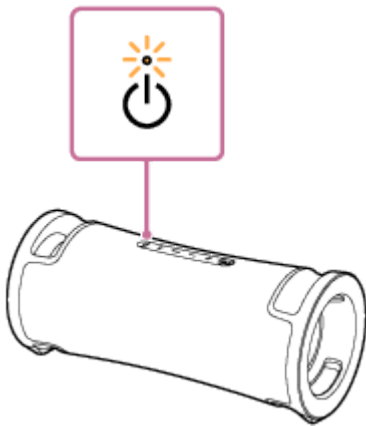

Quando viene rilevata un'anomalia, scollegare il cavo di alimentazione CA, attendere qualche istante, quindi riavviare il diffusore (tenendo premuto il tasto  (alimentazione) per circa 10 secondi). Se il problema persiste, rivolgersi al rivenditore Sony più vicino.

Nota

- I tempi di carica variano in base alle condizioni d'uso della batteria integrata.
- Caricare il diffusore a una temperatura ambientale compresa tra 5 °C e 35 °C. Tenere presente che la temperatura ambientale può scendere a 5 °C o meno a seconda della stagione, ad esempio, specialmente in inverno.
- Durante la carica il diffusore si riscalda. Non si tratta di un malfunzionamento.
- Evitare l'esposizione a brusche variazioni di temperature, luce solare diretta, nebbia, sabbia, polvere o urti. Inoltre, non lasciare mai il diffusore in un'auto parcheggiata al sole.

- Se il diffusore è connesso a una presa CA tramite il cavo di alimentazione CA in dotazione, la batteria integrata del diffusore si carica, anche se il diffusore è acceso.
Tuttavia, potrebbe impiegare molto tempo per completare la carica, a seconda dell'uso del diffusore. Prima di caricare la batteria, si consiglia di spegnere il diffusore.
- In un ambiente estremamente freddo o caldo, la carica potrebbe interrompersi per motivi di sicurezza. La carica del diffusore si interrompe anche quando la carica sta impiegando troppo tempo. Per risolvere questi problemi, scollegare il cavo di alimentazione CA dal diffusore, quindi collegarlo di nuovo a una temperatura di esercizio compresa tra 5 °C e 35 °C.
- A temperature elevate, per proteggere la batteria il caricamento potrebbe arrestarsi o il volume potrebbe ridursi.

Argomento correlato

- [Carica del diffusore](#)
- [Riavviare il diffusore](#)

5-056-532-61(2) Copyright 2024 Sony Corporation

Diffusore senza fili
ULT FIELD 7

Note sulle caratteristiche di impermeabilità e resistenza alla polvere

Prestazioni di impermeabilità e resistenza alla polvere del diffusore

Il diffusore, con lo sportello chiuso in modo sicuro, presenta le caratteristiche tecniche di impermeabilità di grado IPX7*¹ come specificato in “Grado di protezione contro l’immersione in acqua” della norma IEC60529 “Grado di protezione in ingresso (codice IP)”*³, e le caratteristiche tecniche di resistenza alla polvere di grado IP6X*² come specificato in “Gradi di protezione contro la penetrazione di corpi solidi estranei”*³.

Liquidi a cui si applicano le caratteristiche tecniche relative alle prestazioni di impermeabilità

Applicabili	acqua dolce, acqua di rubinetto, acqua di piscina
Non applicabili	liquidi diversi da quelli indicati sopra (acqua saponata, acqua con detersivi o sostanze da bagno, shampoo, acqua di sorgenti termali, acqua salata e così via)

*¹ Equivalenza a IPX7: il diffusore è stato testato e ha dimostrato di mantenere la funzionalità se immerso delicatamente in acqua a una profondità di 1 m e lasciato immerso per 30 minuti.

*² Equivalenza a IP6X: il diffusore è stato testato e ha dimostrato di continuare a bloccare la polvere dopo essere stato ruotato per 8 ore in un dispositivo di test che contiene particelle di polvere di diametro fino a 75 µm.

*³ Gli accessori e i connettori in dotazione con questo diffusore (AC IN, USB, AUDIO IN, MIC) non sono impermeabili né resistenti alla polvere. Per ridurre il rischio di incendi o scossa elettrica, non esporre il diffusore ad acqua o gocciolamenti quando si utilizza uno qualsiasi dei connettori (AC IN, USB, AUDIO IN, MIC).

Le prestazioni di impermeabilità del diffusore sono basate sulle nostre misurazioni alle condizioni descritte sopra. Tenere presente che i malfunzionamenti derivanti dall’immersione in acqua o dall’ingresso di polvere provocati da uso improprio da parte del cliente non sono coperti dalla garanzia.

Per mantenere le prestazioni di impermeabilità e resistenza alla polvere

Osservare attentamente le precauzioni indicate di seguito per assicurare l’uso corretto del diffusore.

- Non versare acqua ad alta temperatura o soffiare aria calda da un asciugacapelli o qualsiasi altro apparecchio direttamente sul diffusore. Inoltre, non utilizzare mai il diffusore in un luogo soggetto a temperature elevate, come una sauna, o vicino a una fonte di calore.
- Maneggiare lo sportello (①) con cura. Lo sportello ha un ruolo fondamentale nel mantenere le prestazioni di impermeabilità e resistenza alla polvere. Durante l’utilizzo del diffusore, accertarsi che lo sportello sia completamente chiuso. Durante la chiusura dello sportello, evitare che corpi estranei penetrino all’interno. Se lo sportello non è completamente chiuso, potrebbero verificarsi il deterioramento delle prestazioni di impermeabilità e di resistenza alla polvere e problemi di funzionamento del diffusore dovuti alla penetrazione di liquidi o di particelle di polvere.

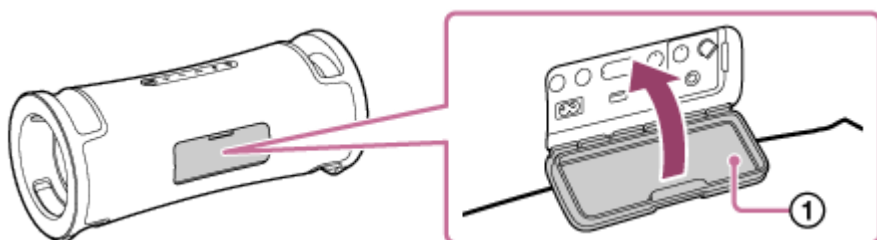

Diffusore senza fili
ULT FIELD 7

Come prendersi cura del diffusore

Anche se sulla parte in tessuto del diffusore è stato applicato un trattamento idrorepellente, è possibile utilizzare il diffusore tranquillamente e per un periodo di tempo prolungato rispettando la procedura di manutenzione indicata di seguito.

- Se la superficie del diffusore si sporca nei seguenti casi, lavare il diffusore prontamente con acqua fresca (acqua di rubinetto, ecc.) per rimuovere lo sporco. L'eventuale presenza di sporco residuo sulla superficie potrebbe provocare lo scolorimento o il deterioramento della parte in tessuto o della sezione con il radiatore passivo (①) oppure il malfunzionamento del diffusore.

Es.

- Quando sul diffusore sono presenti sabbia, sale (cloro) o altri residui dopo l'utilizzo in aree montane, vicino a una piscina ecc.
- Quando sul diffusore aderiscono sostanze estranee (creme solari, olio solare, ecc.)

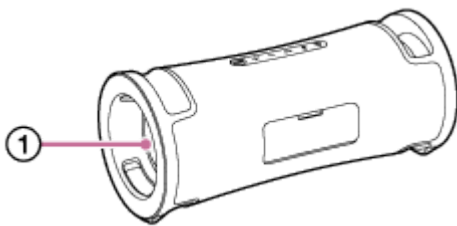

- Asciugare l'umidità sulla superficie, quindi collocare il diffusore su un panno morbido e asciutto per far drenare l'acqua raccolta all'interno del diffusore. Collocare quindi il diffusore in un luogo aerato fino alla scomparsa di ogni traccia di umidità.
- La qualità del suono potrebbe cambiare qualora penetri acqua nel diffusore o nella sezione del radiatore passivo del diffusore.
Non si tratta di un malfunzionamento. Asciugare l'umidità sulla superficie, quindi collocare il diffusore su un panno morbido e asciutto per far drenare l'acqua raccolta all'interno del diffusore. Collocare quindi il diffusore in un luogo aerato fino alla scomparsa di ogni traccia di umidità.

Nota

- Se la superficie si sporca, non utilizzare detersivi, diluenti, benzina, alcol, ecc. per pulire il diffusore in quanto potrebbe alterarsi la funzione di idrorepellenza della parte in tessuto del diffusore.
- Principalmente nelle regioni fredde, accertarsi di asciugare l'umidità dopo aver utilizzato il diffusore. L'umidità presente sulla superficie potrebbe causare il blocco del diffusore e malfunzionamenti.
- Se i granelli di sabbia ecc. penetrano nella parte in tessuto o in altre parti del diffusore, rimuoverli con cura. Non utilizzare mai un aspirapolvere, ecc. sul diffusore. Si potrebbe danneggiare la sezione del diffusore o altre parti del diffusore.

Diffusore senza fili
ULT FIELD 7

Informazioni sulla tecnologia wireless BLUETOOTH

La tecnologia wireless BLUETOOTH è una tecnologia wireless a corto raggio che consente la comunicazione tra dispositivi digitali, come smartphone e computer.

Versione supportata e profili dello standard BLUETOOTH

Un profilo è una serie di funzioni standardizzate per tutte le caratteristiche dei dispositivi BLUETOOTH. Il diffusore supporta la seguente versione e profili dello standard BLUETOOTH.

Versione BLUETOOTH supportata: Standard BLUETOOTH, versione 5.2

Profili BLUETOOTH supportati:

- A2DP (Advanced Audio Distribution Profile): consente la trasmissione e la ricezione di contenuti musicali in alta qualità.
- AVRCP (Audio Video Remote Control Profile): consente la regolazione del volume e le operazioni riproduzione/pausa e vai all'inizio del brano successivo/corrente.

Raggio massimo di comunicazione

Usare la tecnologia wireless BLUETOOTH per connettere il diffusore e un dispositivo che si trovino entro circa 30 m di distanza uno dall'altro.

Il raggio massimo di comunicazione potrebbe ridursi nelle seguenti condizioni.

- È presente un ostacolo, ad esempio una persona, del metallo o una parete tra il diffusore e il dispositivo BLUETOOTH.
- Nei pressi del diffusore è in uso un dispositivo LAN wireless.
- Nei pressi del diffusore è in uso un forno a microonde.
- Nei pressi del diffusore è in uso un dispositivo che genera radiazione elettromagnetica.

Banda di frequenza

Banda 2,4 GHz (2,400 0 GHz - 2,483 5 GHz)

Protezione contenuto corrispondente

SCMS-T

Gamma di trasmissione (A2DP)

20 Hz - 20 000 Hz (frequenza di campionamento 44,1 kHz)

Interferenza da altri dispositivi

I dispositivi BLUETOOTH e LAN wireless (IEEE802.11ax/b/g/n) utilizzano la stessa frequenza (2,4 GHz), pertanto possono verificarsi interferenze da microonde che causano un peggioramento della velocità di comunicazione, disturbi o errori di connessione se il diffusore è utilizzato nelle vicinanze di un dispositivo LAN wireless.

Interferenza con altri dispositivi

Le microonde emesse da un dispositivo BLUETOOTH potrebbero influire sul funzionamento di dispositivi medici elettronici. Spegnerne il diffusore e gli altri dispositivi BLUETOOTH nei luoghi seguenti, in quanto potrebbero provocare incidenti.

- In presenza di gas infiammabili, in ospedale, in treno, in aereo o in una stazione di rifornimento di carburante
- Vicino alle porte automatiche o agli allarmi antincendio

Nota

- A seconda dell'ambiente di rete potrebbe verificarsi un'interruzione durante la trasmissione a una velocità di trasmissione elevata.
- Per poter utilizzare la funzione BLUETOOTH, il dispositivo BLUETOOTH da collegare necessita dello stesso profilo utilizzato dal diffusore. Inoltre, tenere presente che, anche in presenza dello stesso profilo, i dispositivi potrebbero offrire funzioni diverse, a seconda delle relative caratteristiche tecniche.
- Per le caratteristiche proprie della tecnologia wireless BLUETOOTH, l'audio riprodotto sul diffusore è leggermente in ritardo rispetto all'audio riprodotto sul dispositivo BLUETOOTH quando si ascolta la musica.
- Sebbene il presente diffusore supporti funzionalità di protezione conformi allo standard BLUETOOTH per fornire una connessione protetta durante l'uso della tecnologia wireless BLUETOOTH, a seconda dell'impostazione la protezione potrebbe risultare insufficiente. Usare cautela quando si comunica utilizzando la tecnologia wireless BLUETOOTH.
- Non ci assumiamo alcuna responsabilità per la fuga di informazioni durante la comunicazione BLUETOOTH.
- I dispositivi con funzione BLUETOOTH devono essere conformi allo standard BLUETOOTH specificato da Bluetooth SIG, Inc. ed essere autenticati. Anche se il dispositivo è conforme al suddetto standard BLUETOOTH, alcuni dispositivi potrebbero non collegarsi o non funzionare correttamente, a seconda delle caratteristiche o delle specifiche del dispositivo.
- A seconda del dispositivo BLUETOOTH connesso al diffusore, dell'ambiente di comunicazione o dell'ambiente d'uso, potrebbero verificarsi disturbi o interruzioni nell'audio.
- Un dispositivo con una radio o un sintonizzatore incorporati non può essere collegato al diffusore tramite una connessione BLUETOOTH in quanto potrebbe verificarsi rumore nelle trasmissioni.
- Posizionare il diffusore più lontano da un televisore, una radio o un sintonizzatore, ecc., in quanto potrebbe verificarsi rumore nelle trasmissioni.

Diffusore senza fili
ULT FIELD 7

Licenze

- Questo prodotto contiene software utilizzato da Sony ai sensi di un accordo di licenza con il titolare del copyright. Sony è tenuta a presentare il contenuto dell'accordo ai clienti secondo quanto richiesto dal titolare del copyright per il software. Accedere al seguente URL e leggere il contenuto della licenza.
<https://rd1.sony.net/help/speaker/sl/24/>
- L'uso dell'adesivo Made for Apple indica che un accessorio è stato progettato per essere collegato specificatamente al prodotto Apple indicato ed è stato certificato dallo sviluppatore per soddisfare gli standard di prestazioni di Apple. Apple non si assume alcuna responsabilità in merito al funzionamento del dispositivo o alla conformità con gli standard normativi e di sicurezza.
Nota: l'uso dell'accessorio con un prodotto Apple può influire sulle prestazioni wireless.
- I servizi offerti da terze parti possono essere cambiati, sospesi o interrotti senza preavviso. Sony declina ogni responsabilità in questo genere di situazioni.

Diffusore senza fili
ULT FIELD 7

Marchi

- Google, Android e Google Play sono marchi di Google LLC.
- Apple, il logo Apple, iPhone, iPod, iPod touch, Mac e macOS sono marchi di Apple Inc., registrati negli Stati Uniti e in altri paesi.
- App Store è un marchio di servizio di Apple Inc., registrato negli Stati Uniti d'America e in altri paesi.
- IOS è un marchio o marchio registrato di Cisco negli Stati Uniti e in altri paesi e viene utilizzato su licenza.
- Microsoft, Windows e Windows Media sono marchi o marchi registrati di Microsoft Corporation negli Stati Uniti e/o in altri paesi.
- Il marchio e i logo BLUETOOTH® sono marchi registrati di proprietà di Bluetooth SIG, Inc. e il loro utilizzo è concesso in licenza a Sony Group Corporation e alle sue affiliate.
- LDAC e il logo LDAC sono marchi di Sony Group Corporation o delle sue affiliate.

Tutti gli altri marchi o marchi registrati appartengono ai rispettivi proprietari. In questo manuale i simboli TM e ® non sono specificati.

Diffusore senza fili
ULT FIELD 7

Informazioni per la risoluzione dei problemi

Se il diffusore non funziona come previsto, provare ad eseguire le procedure seguenti per risolvere il problema.

- Individuare i sintomi del problema in questa Guida e tentare le azioni correttive elencate.
- Caricare il diffusore.
Alcuni problemi possono essere risolti caricando la batteria integrata.
- Riavviare il diffusore.
- Inizializzare il diffusore.
Questa operazione ripristina le impostazioni come volume ecc. sulle impostazioni predefinite ed elimina tutte le informazioni di pairing.
- Cercare informazioni relative al problema sul sito web di assistenza clienti.
- Visitare i seguenti siti web per trovare informazioni sull'assistenza per il diffusore:
 - Per i clienti in America:
<https://www.sony.com/am/support>
 - Per i clienti in Europa:
<https://www.sony.eu/support>
 - Per i clienti in Cina:
<https://service.sony.com.cn>
 - Per i clienti di altre nazioni/regioni:
<https://www.sony-asia.com/support>

Se le operazioni indicate sopra non funzionano, rivolgersi al rivenditore Sony più vicino.

Argomento correlato

- [Riavviare il diffusore](#)
- [Inizializzare il diffusore](#)

Diffusore senza fili
ULT FIELD 7

È impossibile caricare il diffusore

- Accertarsi che il cavo di alimentazione CA sia collegato saldamente al diffusore. Quindi, accertarsi che il cavo di alimentazione CA sia collegato saldamente a una presa CA.
 - Caricare il diffusore a una temperatura ambientale compresa tra 5 °C e 35 °C. Tenere presente che la temperatura ambientale può scendere a 5 °C o meno a seconda della stagione, ad esempio, specialmente in inverno.
-

Argomento correlato

- [Carica del diffusore](#)
- [Informazioni sugli indicatori](#)
- [Note sulla carica](#)

Diffusore senza fili
ULT FIELD 7

Non è possibile accendere il diffusore oppure il diffusore si spegne all'improvviso

- La batteria integrata ricaricabile potrebbe essere vuota o scarica. Collegare il diffusore a una presa CA usando il cavo di alimentazione CA in dotazione per caricare la batteria.
- È possibile che sia attiva la funzione Standby automatico. Disattivare la funzione Standby automatico.
- Avvicinare il microfono all'altoparlante potrebbe causare un feedback acustico. Quando ciò accade, a seconda del volume del suono dell'altoparlante, il diffusore potrebbe spegnersi a causa della funzione di protezione del prodotto. In tal caso, scollegare il cavo di alimentazione CA, attendere qualche istante, quindi accendere nuovamente il diffusore.

Argomento correlato

- [Carica del diffusore](#)
- [Funzione Standby automatico \(risparmio energetico\)](#)
- [Si verifica un feedback acustico](#)

Diffusore senza fili
ULT FIELD 7

Nessun suono/Suono solo da un diffusore/Basso livello del suono/Suono distorto/Ronzii o rumore nell'uscita del diffusore

- Verificare che il diffusore e il dispositivo connesso siano accesi.
- Alzare il volume del diffusore e del dispositivo connesso.
- A seconda del dispositivo BLUETOOTH connesso, la regolazione del volume sul dispositivo BLUETOOTH potrebbe non modificare il livello del volume del diffusore (ovvero, l'indicatore  (alimentazione) non lampeggia). Quando il volume del diffusore è basso, regolare il livello del volume del dispositivo BLUETOOTH su un livello appropriato, quindi regolare il livello del volume del diffusore con i tasti -/+ (volume).
- Controllare che il dispositivo connesso sia in funzione.
- Accertarsi che il cavo audio e il dispositivo USB siano scollegati sia dalla presa AUDIO IN che dalla porta PLAY/CHARGE OUTPUT (USB) durante la riproduzione in modalità BLUETOOTH.
- Accertarsi che il cavo audio sia saldamente collegato alla presa AUDIO IN durante la riproduzione in modalità AUDIO IN.
- Se si collega un computer al diffusore, accertarsi che l'impostazione di uscita audio del computer sia configurata per un dispositivo BLUETOOTH.
- Controllare che il diffusore abbia stabilito una connessione BLUETOOTH con il dispositivo BLUETOOTH.
- Associare di nuovo il diffusore e il dispositivo BLUETOOTH.
- Prima di connettere più diffusori tramite connessioni BLUETOOTH per la funzione Associazione stereo o la funzione Connessione party, aggiornare il software preinstallato alla versione più recente su tutti i singoli diffusori.
- Se il dispositivo che è connesso alla presa AUDIO IN è mono, l'audio può essere emesso solo dal componente del diffusore sinistro (canale sinistro).
- Se il dispositivo ha una funzione equalizzatore, disattivarla.
- Tenere il diffusore lontano dai forni a microonde, LAN wireless, ecc.
- Avvicinare il dispositivo BLUETOOTH al diffusore. Se tra il diffusore e il dispositivo BLUETOOTH si frappongono ostacoli, spostarli dal percorso.
- Se l'indicatore CHARGE lampeggia lentamente, spegnere il diffusore e ricaricare a sufficienza la batteria integrata.
- Un dispositivo con una radio o un sintonizzatore incorporati non può essere collegato al diffusore tramite una connessione BLUETOOTH in quanto potrebbe verificarsi rumore nelle trasmissioni.
- Posizionare il diffusore più lontano da un televisore, una radio o un sintonizzatore, ecc., in quanto potrebbe verificarsi rumore nelle trasmissioni.
- Quando si usa la funzione Associazione stereo o la funzione Connessione party, se qualsiasi altro dispositivo BLUETOOTH, come un mouse BLUETOOTH o una tastiera BLUETOOTH, è connesso al dispositivo BLUETOOTH, interrompere la loro connessione.

- Per alcuni dispositivi BLUETOOTH la qualità della connessione BLUETOOTH può essere modificata. Se il dispositivo in uso è compatibile con questa funzione, selezionare "Priorità alla stabilità della connessione (SBC)" per la qualità della connessione BLUETOOTH. Per i dettagli, fare riferimento alle istruzioni per l'uso in dotazione con il dispositivo.
- Selezionare "Priorità alla stabilità della connessione (SBC)" per la qualità della connessione BLUETOOTH del diffusore.
- Installare la versione più recente di "Sony | Music Center" sul dispositivo connesso. Se non è possibile utilizzare la versione più recente di "Sony | Music Center" o non è possibile collegare il diffusore e un dispositivo BLUETOOTH tramite una connessione BLUETOOTH, disinstallare "Sony | Music Center" e reinstallarlo.
- A seconda dell'app utilizzata sul dispositivo BLUETOOTH connesso, potrebbe non essere possibile sentire alcun suono. In tal caso, chiudere l'app e riavviarla di nuovo. Questo potrebbe risolvere il problema.

Argomento correlato

- [Carica del diffusore](#)
- [Pairing e connessione di dispositivi BLUETOOTH](#)
- [Ascolto di musica da un dispositivo tramite una connessione BLUETOOTH](#)
- [Selezione della qualità per la riproduzione di musica tramite una connessione BLUETOOTH \(Codec\)](#)
- [Informazioni sugli indicatori](#)

Diffusore senza fili
ULT FIELD 7

Il suono si abbassa durante l'uso

- Il suono può abbassarsi nei casi seguenti. Non si tratta di un malfunzionamento.
 - La batteria integrata ricaricabile sta per esaurirsi, l'indicatore CHARGE lampeggia lentamente quando il diffusore utilizza l'alimentazione della batteria integrata ricaricabile.
 - La temperatura ambientale del diffusore è elevata.
 - Se il suono si abbassa durante l'uso, seguire la procedura qui sotto.
 1. Spegnerne il diffusore.
 2. Caricare a sufficienza la batteria integrata ricaricabile.
-

Argomento correlato

- [Carica del diffusore](#)

Diffusore senza fili
ULT FIELD 7

Il dispositivo USB non viene rilevato; la riproduzione da una sorgente audio non viene eseguita; dal diffusore non esce alcun suono; la riproduzione non si avvia con il primo brano

- Spegnere il diffusore, disconnettere e riconnettere il dispositivo USB, quindi accendere di nuovo il diffusore.
- Il dispositivo USB connesso non è compatibile con il diffusore. Controllare le informazioni sui dispositivi compatibili.
- Controllare il formato di file del dispositivo USB. Il diffusore non supporta i dispositivi USB formattati con file system diversi da FAT16 o FAT32.*
 - * Sebbene il diffusore supporti i file system FAT16 e FAT32, alcuni dispositivi USB potrebbero non supportare questi file system FAT. Per i dettagli, fare riferimento alle istruzioni per l'uso in dotazione con il dispositivo USB o rivolgersi al produttore.
- Usare "Sony | Music Center" per riprendere la modalità di riproduzione normale.
- Se nel dispositivo USB connesso lo spazio di archiviazione è partizionato, il diffusore è in grado di riprodurre solo i file audio archiviati nella prima partizione.
- Il diffusore non è in grado di riprodurre file criptati o protetti da password.
- Il diffusore non è in grado di riprodurre file protetti dalla tecnologia DRM (Digital Rights Management).
- Quando il dispositivo USB connesso non funziona correttamente, far riferimento alle istruzioni per l'uso in dotazione con il dispositivo USB.

Argomento correlato

- [Connessione con un dispositivo USB](#)
- [Ascolto della musica da un dispositivo USB](#)

Diffusore senza fili
ULT FIELD 7

Il suono del diffusore contiene rumori, salta o è distorto

- Il dispositivo USB connesso non è compatibile con il diffusore. Controllare le informazioni sui dispositivi compatibili.
 - Spegnere il diffusore, disconnettere e riconnettere il dispositivo USB, quindi accendere di nuovo il diffusore.
 - Accertarsi che il file audio stesso non contenga rumori o distorsioni. Il rumore potrebbe essere generato durante la codifica del file audio. In tal caso, eliminare il file audio ed eseguire la codifica del file audio originale di nuovo. Se il suono del diffusore contiene rumore o è distorto sempre nello stesso punto della riproduzione, è probabile che sia il file stesso ad avere problemi.
 - L'impostazione del bit rate per la creazione o la codifica dei file audio è bassa. Aumentare il bit rate e codificare il file audio originale sul dispositivo USB.
-

Argomento correlato

- [Connessione con un dispositivo USB](#)

Diffusore senza fili
ULT FIELD 7





La riproduzione si avvia dopo molto tempo

Se si verificano le situazioni seguenti, potrebbe essere necessario attendere prima che il diffusore carichi i dati audio.

- Il dispositivo USB contiene molte cartelle o file.
- Il dispositivo USB ha una struttura molto complessa.
- Il dispositivo USB ha una capacità di memoria troppo grande che non può essere gestita dal diffusore.
- La memoria interna del dispositivo USB è frammentata.

Diffusore senza fili
ULT FIELD 7

Non è possibile eseguire il pairing del diffusore con un dispositivo BLUETOOTH

- Posizionare il diffusore e il dispositivo BLUETOOTH entro 1 m uno dall'altro.
- Per usare la funzione Associazione stereo o la funzione Connessione party, associare il diffusore su cui l'indicatore  (BLUETOOTH) lampeggia con luce blu.
- Se l'indicatore  (BLUETOOTH) non lampeggia due volte in blu, premere il tasto  (BLUETOOTH) per circa 2 secondi. Si sentirà la guida vocale (Pairing) dal diffusore e l'indicatore  (BLUETOOTH) inizia a lampeggiare due volte (modalità pairing).
- Una volta inizializzato il diffusore, è possibile che l'iPhone non sia in grado di connettersi al diffusore. In questo caso, eliminare le informazioni di pairing sull'iPhone, quindi eseguire nuovamente il pairing.
- Controllare che il dispositivo BLUETOOTH sia acceso e che la funzione BLUETOOTH sia attivata sul dispositivo.
- Se il diffusore non è visualizzato sul dispositivo BLUETOOTH, spegnere il dispositivo e quindi riaccenderlo. Questo potrebbe migliorare i sintomi.
- A seconda delle specifiche del televisore, potrebbe non essere possibile stabilire una connessione BLUETOOTH tra il diffusore e il televisore, anche se il televisore dispone della funzione BLUETOOTH.

Argomento correlato

- [Pairing e connessione di dispositivi BLUETOOTH](#)
- [Informazioni sugli indicatori](#)
- [Inizializzare il diffusore](#)

Diffusore senza fili
ULT FIELD 7

La riproduzione dal diffusore si interrompe

Quando è selezionata la preferenza “Priorità alla qualità del suono” per la qualità della connessione BLUETOOTH, la ricezione del segnale sul diffusore può essere instabile, a seconda della combinazione di configurazione sul dispositivo BLUETOOTH e delle condizioni ambientali. In tal caso, le operazioni seguenti possono essere utili per risolvere il problema.

- Allontanare il diffusore da dispositivi come un forno a microonde e un punto di accesso LAN wireless.
 - Per alcuni dispositivi BLUETOOTH la qualità della connessione BLUETOOTH può essere modificata. Se il dispositivo in uso è compatibile con questa funzione, selezionare “Priorità alla stabilità della connessione (SBC)” per la qualità della connessione BLUETOOTH. Per i dettagli, fare riferimento alle istruzioni per l’uso in dotazione con il dispositivo.
 - Selezionare “Priorità alla stabilità della connessione (SBC)” per la qualità della connessione BLUETOOTH del diffusore.
-

Argomento correlato

- [Selezione della qualità per la riproduzione di musica tramite una connessione BLUETOOTH \(Codec\)](#)

Diffusore senza fili
ULT FIELD 7

Impossibile connettere un dispositivo BLUETOOTH al diffusore per la funzione Associazione stereo

- Aggiornare il software preinstallato alla versione più recente su ogni diffusore da collegare per la funzione. (Per dettagli sulla procedura di aggiornamento, vedere [Aggiornamento del software preinstallato](#).)
 - Aggiornare “Sony | Music Center” alla versione più recente prima di impostare la funzione Associazione stereo. Per ulteriori dettagli su “Sony | Music Center” fare riferimento al seguente URL: <https://www.sony.net/smcqa/>
 - Verificare che i 2 diffusori da connettere per la funzione si trovino entro 1 m di distanza uno dall'altro.
 - Quando è in corso la riproduzione di musica, interrompere la riproduzione prima di configurare la funzione Associazione stereo.
-

Argomento correlato

- [Ascolto della musica in modalità wireless con 2 diffusori \(funzione Associazione stereo\)](#)
- [Cosa si può fare con “Sony | Music Center”](#)
- [Aggiornamento del software preinstallato](#)

Diffusore senza fili
ULT FIELD 7

Non è possibile connettersi a un diffusore per la funzione Connessione party

- Verificare che il dispositivo sia compatibile con la funzione Connessione party. I dispositivi compatibili con la funzione Party Chain wireless non sono idonei per la connessione.
 - Aggiornare il software preinstallato alla versione più recente su ogni diffusore da collegare per la funzione. (Per dettagli sulla procedura di aggiornamento, vedere [Aggiornamento del software preinstallato](#).)
 - Aggiornare “Sony | Music Center” alla versione più recente prima di impostare la funzione Connessione party. Per ulteriori dettagli su “Sony | Music Center” fare riferimento al seguente URL: <https://www.sony.net/smcqa/>
 - Verificare che tutti i diffusori da connettere per la funzione si trovino entro 1 m.
 - Quando è in corso la riproduzione di musica, interrompere la riproduzione prima di configurare la funzione Connessione party.
-

Argomento correlato

- [Riproduzione wireless usando più diffusori \(funzione Connessione party\)](#)
- [Cosa si può fare con “Sony | Music Center”](#)
- [Aggiornamento del software preinstallato](#)

Diffusore senza fili
ULT FIELD 7

Non è possibile aggiungere un diffusore per la funzione Connessione party

- Per qualsiasi gruppo configurato con “Sony | Music Center”, utilizzare “Sony | Music Center” per aggiungere un nuovo diffusore.
Per ulteriori dettagli su “Sony | Music Center” fare riferimento al seguente URL:
<https://www.sony.net/smcqa/>
 - Verificare che tutti i diffusori da connettere per la funzione si trovino entro 1 m.
 - Quando è in corso la riproduzione di musica, interrompere la riproduzione prima di configurare la funzione Connessione party.
-

Argomento correlato

- [Riproduzione wireless usando più diffusori \(funzione Connessione party\)](#)

Diffusore senza fili
ULT FIELD 7

Non è possibile connettere il diffusore contemporaneamente a 2 dispositivi (connessione multipoint)

- Quando si usa la funzione Associazione stereo o la funzione Connessione party, non è possibile usare la funzionalità di connessione multipoint.
 - A seconda del dispositivo BLUETOOTH, potrebbe non essere possibile utilizzare la funzionalità di connessione multipoint.
-

Argomento correlato

- [Connessione contemporanea del diffusore a 2 dispositivi BLUETOOTH \(connessione multipoint\)](#)

Diffusore senza fili
ULT FIELD 7

Non si sente l'audio del microfono

- Ruotare la manopola livello MIC e GUITAR per regolare il volume del microfono.

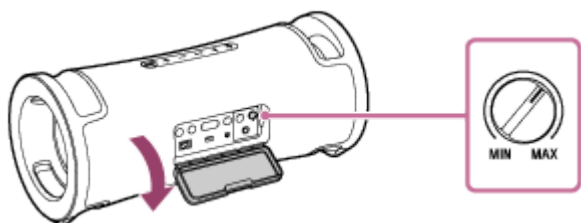

- Accertarsi che il microfono sia acceso.

Diffusore senza fili
ULT FIELD 7

Si verifica un feedback acustico

- Abbassare il volume.
- Allontanare il microfono dal diffusore o cambiare la direzione del microfono.

Nota

- Avvicinare il microfono all'altoparlante potrebbe causare un feedback acustico. Quando ciò accade, a seconda del volume del suono dell'altoparlante, il diffusore potrebbe spegnersi a causa della funzione di protezione del prodotto. In tal caso, scollegare il cavo di alimentazione CA, attendere qualche istante, quindi accendere nuovamente il diffusore.

Diffusore senza fili
ULT FIELD 7

Riavviare il diffusore

In caso di situazioni come quelle indicate di seguito, tenere premuto il tasto  (alimentazione) per circa 10 secondi per riavviare il diffusore.

- Il diffusore non risponde ai comandi dopo averlo acceso.
- Il diffusore non risponde ai comandi dopo aver risolto i problemi di pairing.

Il diffusore è stato spento durante il processo di riavvio e quindi riacceso al completamento del processo.

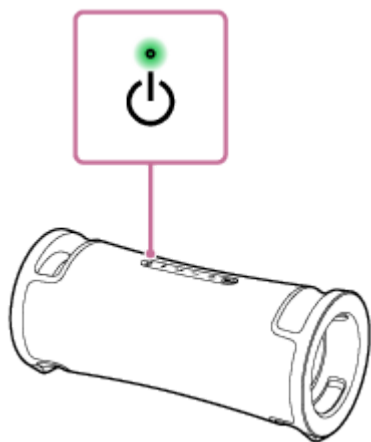

Nota

- Il riavvio del diffusore non elimina le informazioni di pairing. Le informazioni di pairing, tuttavia, rimangono memorizzate sul diffusore quando il diffusore viene spento. Dopo aver eseguito il pairing del diffusore con un nuovo dispositivo, spegnere il diffusore e riaccenderlo, quindi riavviare il diffusore.
- Il riavvio del diffusore potrebbe cambiare le impostazioni di volume, delle funzioni o del suono.

Diffusore senza fili
ULT FIELD 7

Inizializzare il diffusore

Se il diffusore non funziona dopo averlo riavviato, iniziarlo per ripristinare le impostazioni predefinite. Con il diffusore acceso, tenere premuti il tasto ►|| (riproduzione) e il tasto ULT fino a quando il diffusore si spegne (5 secondi o più).

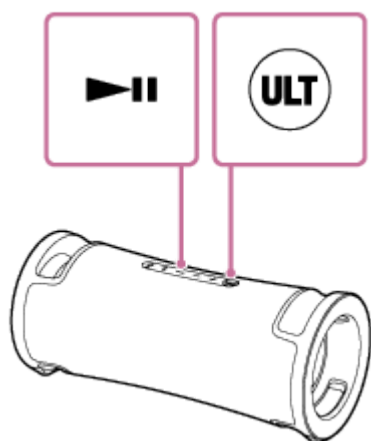

Il diffusore è inizializzato. Le impostazioni, ad esempio il volume, ecc., vengono riportate ai valori predefiniti e tutte le informazioni di pairing vengono eliminate.

Nota

- Non è possibile inizializzare il diffusore quando l'alimentazione è spenta.

Argomento correlato

- [Pairing e connessione di dispositivi BLUETOOTH](#)
- [Riavviare il diffusore](#)

Diffusore senza fili
ULT FIELD 7

Caratteristiche tecniche

Diffusore

Sistema diffusore

2-vie, Radiatore passivo

Unità diffusore

Unità woofer: circa 114 mm × 114 mm (2)

Unità tweeter: circa 46 mm di diametro (2)

Generali

Ingressi

- Porta USB tipo A: dispositivo USB supportato (Classe di archiviazione di massa)
- Presa AUDIO IN (Φ 3,5 mm)
- Presa MIC/GUITAR (Φ 6,3 mm)
Sensibilità 1 mV, impedenza 10 kΩ (quando la modalità chitarra è disattivata)
Sensibilità 200 mV, impedenza 500 kΩ (quando la modalità chitarra è attiva)

DC OUT

Porta USB tipo A (per caricare la batteria di un dispositivo collegato) (CC 5 V/MAX. 1,5 A)

Alimentazione

- Per i clienti in Nord America:
CA 120 V, 60 Hz, o con batteria agli ioni di litio integrata
- Per i clienti di altre nazioni/regioni:
CA 120 V - 240 V, 50/60 Hz, o con batteria agli ioni di litio integrata

Consumo di potenza

Circa 45 W

Consumo in modalità Standby

Quando la modalità standby BLUETOOTH è attiva: Max. 2 W

Quando la modalità standby BLUETOOTH è disattivata: Max. 0,5 W

Temperature di funzionamento

5 °C - 35 °C

Dimensioni (inclusi i comandi e le parti sporgenti)

Circa 512 mm × 224 mm × 222 mm (l/h/p)

Peso (inclusa la batteria)

Circa 6,3 kg

Suggerimento

- Per il tempo occorrente per caricare la batteria integrata ricaricabile e la durata della batteria integrata quando è in corso la riproduzione audio da un dispositivo BLUETOOTH, vedere [Carica del diffusore](#).

Modelli compatibili di iPhone/iPod

iPhone 14 Pro Max, iPhone 14 Pro, iPhone 14 Plus, iPhone 14, iPhone SE (3a generazione), iPhone 13 Pro Max, iPhone 13 Pro, iPhone 13, iPhone 13 mini, iPhone 12 Pro Max, iPhone 12 Pro, iPhone 12, iPhone 12 mini, iPhone SE (2a generazione), iPhone 11 Pro Max, iPhone 11 Pro, iPhone 11, iPhone XS Max, iPhone XS, iPhone XR, iPhone X, iPhone 8 Plus, iPhone 8, iPhone 7 Plus, iPhone 7, iPhone SE, iPhone 6s Plus, iPhone 6s, iPod touch (7a generazione)
(Dall'agosto 2023)

5-056-532-61(2) Copyright 2024 Sony Corporation