

ワイヤレススピーカー  
ULT FIELD 7

型式: YY7858E

仕様および外観は、改良のため予告なく変更することがありますが、ご了承ください。

## クイックスタートガイド

## | アプリをダウンロードしよう



“Sony | Music Center”を使うと、BLUETOOTH®接続したスピーカーの音質設定やイコライザー調整ができます。またスピーカーに接続している各種音源の再生や操作もできます。

すべての機能・性能改善をご利用いただくために、スピーカーの内蔵ソフトウェアや“Sony | Music Center”は最新のバージョンをお使いください。詳しくは、下記をご覧ください。

<https://www.sony.net/elesupport/>

## | 使い始めよう

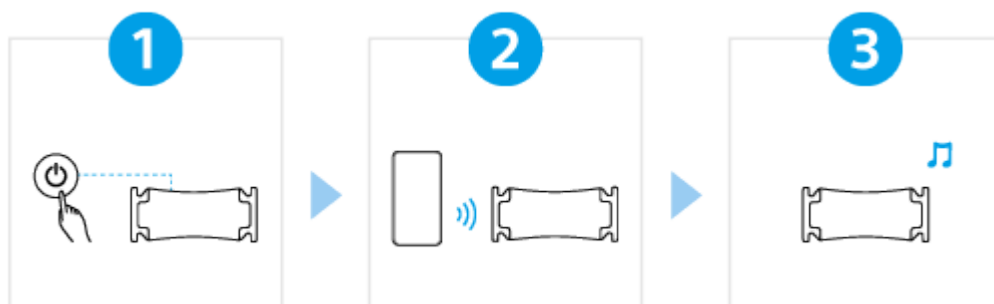

1

### 電源を入れる

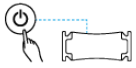

⏻（電源）ボタンを押します。お買い上げ後に初めて電源を入れたときは、📶（BLUETOOTH）ランプが2回ずつ点滅を開始し、自動的にペアリング（機器登録）モードになります。

2

### BLUETOOTH接続する



BLUETOOTH機器を操作し、ペアリングや接続を行ってください。  
BLUETOOTH接続が完了すると、スピーカーから通知音が流れ、📶（BLUETOOTH）ランプが点滅から点灯に変わります。

3

### 音楽を聞く



BLUETOOTH機器で再生してください。

## 使いこなそう



## Fiestable

“Fiestable”を使うと、カラオケを楽しんだり、音楽に合わせてDJエフェクトをかけたり、スピーカーのライトの色を自由に変えることができます。\*

Google Play（Playストア）またはApp Storeから“Fiestable”をスマートフォンなどにインストールしてください。

\* 対応する機能はスピーカーの機種によって異なります。

## SRS-ULT70

### 準備する

#### [各部の名前](#)

#### [スピーカーを持ち運ぶ、配置する](#)

#### 電源／充電

└ [充電する](#)

└ [電源を入れる](#)

└ [電源を切る](#)

└ [BLUETOOTHスタンバイ機能（自動電源オン機能）を使う](#)

└ [スマートフォンまたはiPhoneなどのUSB機器を充電する（おすそわけ充電）](#)

└ [オートスタンバイ機能（節電機能）について](#)

└ [充電池の消費電力を抑えて使う（STAMINA）](#)

#### ライティング機能

└ [スピーカーのライトを点灯／消灯する（ライティング機能）](#)

## 接続する

### USB機器

- └ [USB機器を接続する](#)

### BLUETOOTH機器

- └ [BLUETOOTH接続をするには](#)
- └ [“Sony | Music Center”を使ってかんたんにBLUETOOTH接続する](#)
- └ [Android™搭載スマートフォンまたはiPhoneをBLUETOOTH接続する](#)
- └ [ウォークマン®をBLUETOOTH接続する](#)
- └ [パソコンをBLUETOOTH接続する \(Windows®\)](#)
- └ [パソコンをBLUETOOTH接続する \(Mac\)](#)

### マルチポイント接続

- └ [2台のBLUETOOTH機器と同時に接続する \(マルチポイント接続\)](#)

## 音楽を聞く

### USB機器

- └ [USB機器の音楽を聞く](#)

### BLUETOOTH機器

- └ [BLUETOOTH接続した機器の音楽を聞く](#)
- └ [BLUETOOTH接続での音楽再生品質を切り替える \(コーデック\)](#)
- └ [対応コーデックについて](#)
- └ [BLUETOOTH接続を切断するには \(使い終わるには\)](#)
- └ [BLUETOOTH機能のオン/オフを設定する](#)

### [ポータブルオーディオ機器などの音楽を有線で聞く](#)

### [サウンド効果を切り替えて楽しむ](#)

### Stereo Pair機能

- └ [2台のスピーカーを使用してワイヤレス再生を楽しむ \(Stereo Pair機能\)](#)

### Party Connect機能

- └ [複数台のスピーカーを使用してワイヤレス再生を楽しむ \(Party Connect機能\)](#)

### その他の機能

- └ [マイクをつないで使う](#)

[ギターをつないで使う](#)

“Sony | Music Center”を使う

[“Sony | Music Center”でできること](#)

[“Sony | Music Center”をインストールする](#)

“Fiestable”を使う

[“Fiestable”でできること](#)

[“Fiestable”をインストールする](#)

お知らせ

[ランプ表示](#)

[内蔵ソフトウェアをアップデートする](#)

ご注意

[使用上のご注意](#)

[充電に関するご注意](#)

[スピーカーを廃棄するには](#)

[防水・防じんについて](#)

[スピーカーのお手入れのしかた](#)

[BLUETOOTH無線技術について](#)

[ライセンスについて](#)

[商標について](#)

困ったときは／よくある質問

[故障かな？と思ったら](#)

電源

[充電ができない](#)

[電源が入らない、電源が切れてしまう](#)

音（音声）

[音が出ない、片方の音が出ない、音が小さい、音が割れる、ノイズが出る、音が途切れる](#)

[使用中に音が小さくなる](#)

USB機器

[USB機器が認識されない、音源が再生できない、音が出ない、再生が1曲目から始まらない](#)

[ノイズ・音飛びが発生する、音がひずむ](#)

[再生が始まるまでに時間がかかる](#)

## BLUETOOTH機器

[ペアリング（機器登録）できない](#)

[音が途切れる](#)

[Stereo Pair機能でスピーカーと接続できない](#)

[Party Connect機能でスピーカーと接続できない](#)

[Party Connect機能でスピーカーを追加できない](#)

[2台の機器と同時に接続（マルチポイント接続）できない](#)

## マイク

[マイクの音が出ない](#)

[ハウリングする](#)

## リセット

[スピーカーをリスタート（再起動）する](#)

[スピーカーを初期化する](#)

## 主な仕様

[主な仕様](#)

ワイヤレススピーカー  
ULT FIELD 7

各部の名前

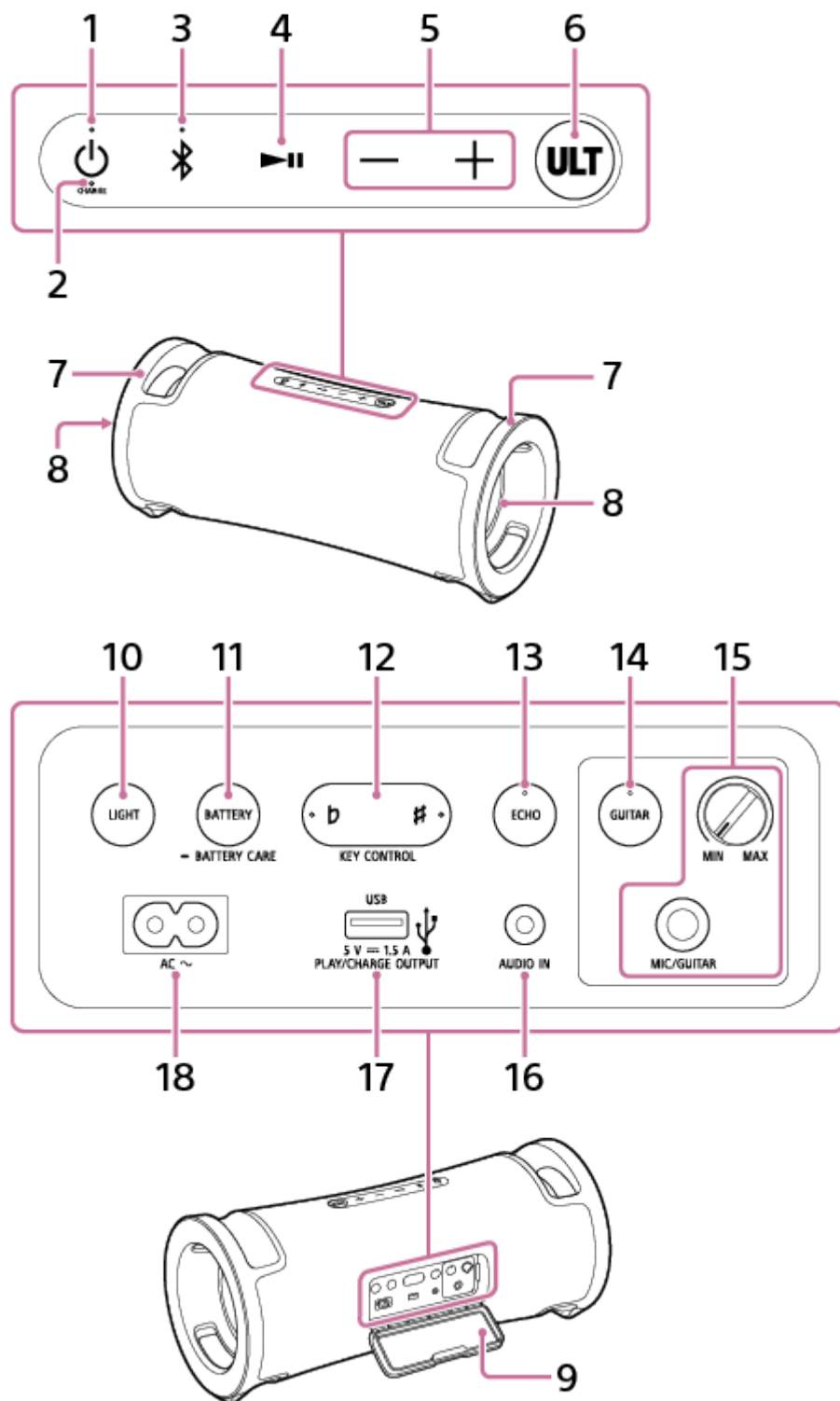

1. 冫 (電源) ボタン・ランプ
2. CHARGE (充電) ランプ
3. 𠃊 (BLUETOOTH) ボタン・ランプ

4. ▶|| (再生) ボタン<sup>\*1</sup>
5. -/+ (音量) ボタン
6. ULTボタン
7. ハンドル
8. ライト
9. キャップ
10. LIGHT (ライティング) ボタン
11. BATTERYボタン / ■ BATTERY CAREボタン
12. KEY CONTROL **b** (フラット) ボタン・ランプ / **#** (シャープ) ボタン・ランプ
13. ECHOボタン・ランプ
14. GUITARボタン・ランプ
15. MIC・GUITARレベル (MIN/MAX) つまみ  
MIC/GUITAR端子 (Φ 6.3 mm)
16. AUDIO IN端子 (Φ 3.5 mm) <sup>\*2</sup>
17. PLAY/CHARGE OUTPUT (おすそわけ充電) 端子 (USB) <sup>\*3</sup>
18. AC (電源入力) 端子

<sup>\*1</sup> ▶|| (再生) ボタンを約5秒間押し続けると、スピーカーに内蔵されているデモ用の曲が再生されます。解除するには、再度 ▶|| (再生) ボタンを押してください。

<sup>\*2</sup> 音声ケーブルを接続すると、BLUETOOTH機器の音は聞こえなくなります。

<sup>\*3</sup> USB機器を接続すると、BLUETOOTH機器およびAUDIO IN端子に接続した機器の音は聞こえなくなります。

#### ご注意

- スピーカーの端子は防水・防じん仕様ではありません。水のかかるおそれのある場所では、使用しないでください。また、使用後は、キャップをしっかり閉めてください。

---

#### 関連項目

- [ランプ表示](#)

ワイヤレススピーカー  
ULT FIELD 7

## スピーカーを持ち運ぶ、配置する

### スピーカーを持ち運ぶには

スピーカーを持ち運ぶ前にすべてのケーブルを抜いてください。

スピーカーの左右のハンドルを両手で持って持ち運びます。

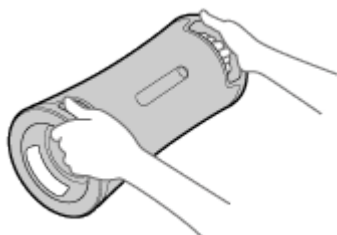

### ご注意

- 人身事故や周辺の家財への損害を避けるために、正しい持ち方をしてスピーカーを運んでください。
- スピーカーを持ち運ぶ際は、子どもや乳幼児を近づけないでください。
- ライト点灯状態でハンドルに長時間皮膚がふれたままになっていると、低温やけどの原因になることがあります。通電中にスピーカーを持ち運ぶ際には、ライト（ライティング機能）をオフにしてください。

### スピーカーを縦向きに置くには

スピーカーを縦向きに置くこともできます。

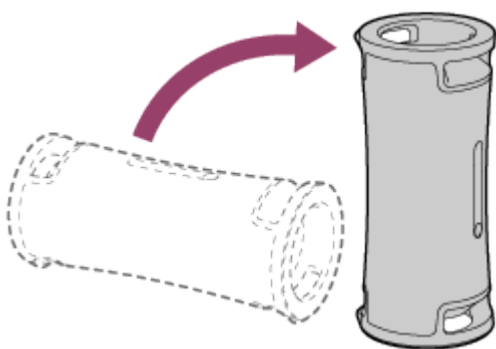

### 関連項目

- [スピーカーのライトを点灯／消灯する（ライティング機能）](#)





## ワイヤレススピーカー ULT FIELD 7

### 充電する

このスピーカーは、付属の電源コードで電源コンセントに接続した状態または内蔵リチウムイオン充電電池のどちらでもお使いになれます。

初めてスピーカーを使うときは、電源を入れる前に必ず1時間以上充電してください。  
あらかじめ充電しておけば、内蔵充電電池のみでスピーカーを使うことができます。

#### ヒント

- このスピーカーの充電方法には、通常の充電方法のほかに「いたわり充電モード」があります。「いたわり充電モード」をオンに設定すると、最大充電容量を約90%に制限し、バッテリーの耐久寿命を長持ちさせることができます。このモード時は、通常の充電方法で充電した場合よりも、再生時間が短くなります。お買い上げ時はオフに設定されています。
- スピーカーの電源が入っているときに、背面のキャップ内にあるBATTERY /  BATTERY CAREボタンを約2秒間押し続けると、音声ガイダンス（いたわり充電モード オン）が流れ、「いたわり充電モード」がオンに切り替わります。BATTERY /  BATTERY CAREボタンを再び約2秒間押し続けると、音声ガイダンス（いたわり充電モード オフ）が流れ、「いたわり充電モード」がオフになります。
- 「いたわり充電モード」は“Sony | Music Center”でもオン/オフの設定ができます。

#### 1 スピーカーを電源コンセントに接続して充電する。

付属の電源コードをスピーカーのAC（電源入力）端子と電源コンセントに接続する。

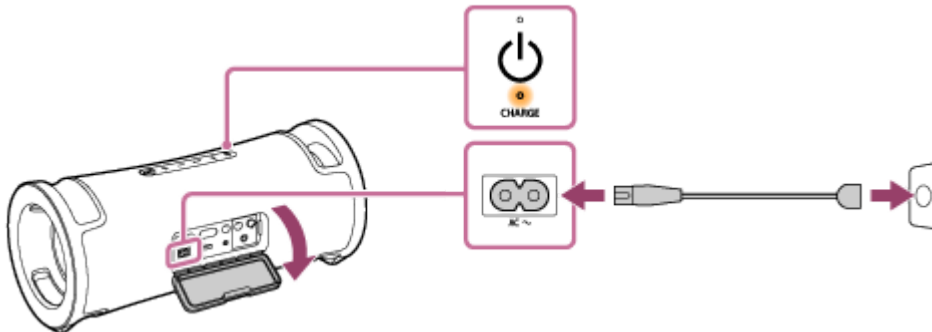

充電が始まり、CHARGE（充電）ランプがオレンジ色に点灯します。約5時間\*で充電が完了し、ランプが消灯します。

\* スピーカーの電源がオフのとき、電池残量がない状態から満充電（100%）までにかかる時間です。

充電が完了し、スピーカーから電源コードを外した後は、必ずキャップを完全に閉じてください。  
キャップは、防水・防じん性能を保持するために大変重要な役割を果たしています。

#### 充電完了を確認する方法

内蔵充電電池が満充電の場合、スピーカーを電源コンセントに接続すると、CHARGE（充電）ランプがオレンジ色に点灯し、約1分後に消灯します。

#### 内蔵充電電池の電池残量を確認する

スピーカーの電源が入っているときに、背面のキャップ内にあるBATTERY（バッテリー）ボタンを押すと、電池残量に応じて下記の音声ガイダンスが流れます。

81% - 100% : 「バッテリー 約100%」

81% - 90%（いたわり充電モード） : 「いたわり充電モード 充電は完了しています バッテリー 約90%」

- 61% - 80% : 「バッテリー 約80%」
- 41% - 60% : 「バッテリー 約60%」
- 21% - 40% : 「バッテリー 約40%」
- 1% - 20% : 「バッテリーが少なくなりました」

## ヒント

- スピーカーの電源を入れたときに、電池残量の音声通知（音声ガイダンス）をするように“Sony | Music Center”でオン/オフの設定ができます。

## 内蔵充電電池の持続時間（いたわり充電モードオフ時/BLUETOOTH接続時）

- 約30時間

- 音量 : 16
- サウンドモード : ULT1/2 オン
- ライティング機能 : オフ

- 約25時間

- 音量 : 16
- サウンドモード : ULT1/2 オン
- ライティング機能 : オン

- 約3時間

- 音量 : 50 (MAX.)
- サウンドモード : ULT1/2 オン
- ライティング機能 : オン

- 約25時間（JEITA、70 dBA/mで再生）\*

\* JEITAは電子情報技術産業協会の略称です。上記の時間は、JEITA規定の条件で測定されています。

## 内蔵充電電池の充電時間（いたわり充電モードオフ時）

- 約5時間\*

10分間の充電で、約3時間の音楽再生が可能です。

（音量 : 16 / サウンドモード : ULT1/2 オン / ライティング機能 : オフ）

\* スピーカーの電源がオフのとき、電池残量がない状態から満充電（100%）までにかかる時間です。

上記の時間は、当社規定の音源を使用して測定されています。

再生する音量や楽曲、周囲の温度や使用状況により、上記の時間と異なる場合があります。

## 内蔵充電電池の電池残量が少なくなると

音声ガイダンス（バッテリーが少なくなりました）が流れ、CHARGE（充電）ランプがゆっくり点滅したときは、内蔵充電電池の電池残量が少なくなっていますので、スピーカーを充電してください。この状態のときは、おすそわけ充電はできません。また、スピーカーの電源が自動的に切れる場合があります。

スピーカーが起動できない状態まで電池残量が低下した場合、音声ガイダンス（バッテリーがなくなりました）が流れ、スピーカーの電源が自動的に切れます。スピーカーを充電してください。

電源を入れたときに、CHARGE（充電）ランプがオレンジ色に3回点滅してから電源が切れた場合は、内蔵充電電池の残量がありません。スピーカーを充電してください。

## ヒント

- “Sony | Music Center”でSTAMINAをオンに設定すると、消費電力が抑えられ、内蔵充電機で使用しているときに、より長い時間音楽再生を楽しむことができます。

## ご注意

- 大音量で使用すると、電源コンセントにつないでいても、内蔵充電機の残量が減る場合があります。充電しながらスピーカーを使用するときは、音量を小さくしてください。または、いったん電源を切り、いったいに充電してから使用してください。
- 内蔵充電機の残量が少なくなると、スピーカーの最大出力が低下します。
- 周りの温度が非常に低いところや高いところでは、安全のために充電を停止します。また、長時間充電が続いても充電を停止することがあります。使用可能温度（5℃から35℃）の範囲内で付属の電源コードを抜き差ししてから、もう一度充電してください。
- 水のかかるおそれのある場所では充電しないでください。付属の電源コードおよびキャップ内の各端子（AC IN, USB, AUDIO IN, MIC）は防水・防じん仕様ではありません。
- 長期間使用しない場合でも、内蔵充電機の劣化を防ぐため、半年に1度は充電してください。

---

## 関連項目

- [電源を入れる](#)
- [充電に関するご注意](#)
- [“Sony | Music Center”でできること](#)

ワイヤレススピーカー  
ULT FIELD 7

## 電源を入れる

## 1 ㊦ (電源) ボタンを押す。

スピーカーから通知音が流れ、㊦ (電源) ランプが緑色に点灯し、 (BLUETOOTH) ランプが青色にゆっくり点滅します。

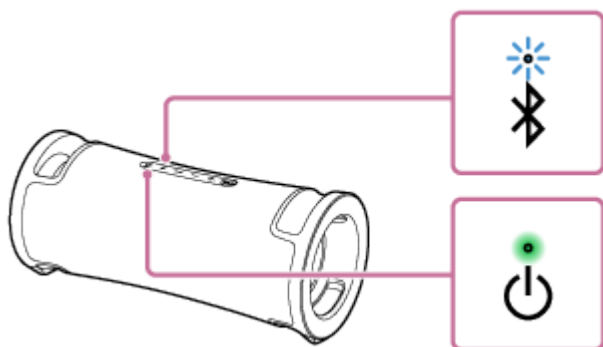

ご購入後に初めてBLUETOOTH機能を使うときなど、スピーカーにペアリング (機器登録) 情報がない状態では、 (BLUETOOTH) ランプが青色に2回ずつ点滅します。

## ご注意

- 音声ガイダンス (バッテリーが少なくなりました) が流れ、CHARGE (充電) ランプがゆっくり点滅したときは、内蔵充電電池の電池残量が少なくなっていますので、スピーカーを充電してください。この状態のときは、おすそわけ充電はできません。また、スピーカーの電源が自動的に切れる場合があります。
- スピーカーが起動できない状態まで電池残量が低下した場合、音声ガイダンス (バッテリーがなくなりました) が流れ、スピーカーの電源が自動的に切れます。スピーカーを充電してください。
- 電源を入れたときに、CHARGE (充電) ランプがオレンジ色に3回点滅してから電源が切れた場合は、内蔵充電電池の残量がありません。スピーカーを充電してください。

## 関連項目

- [電源を切る](#)
- [充電する](#)
- [スピーカーのライトを点灯/消灯する \(ライティング機能\)](#)

ワイヤレススピーカー  
ULT FIELD 7

## 電源を切る

## 1 ㊦ (電源) ボタンを押す。

スピーカーから通知音が流れ、㊦ (電源) ランプ、📶 (BLUETOOTH) ランプが消灯します。

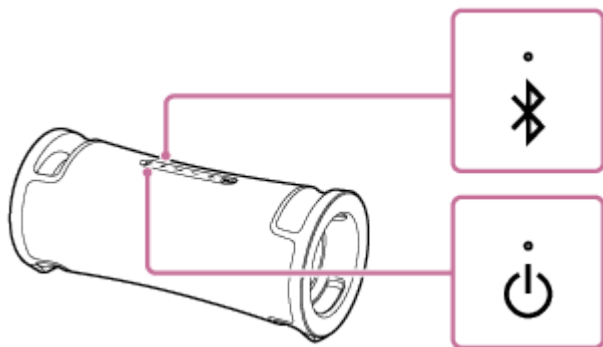

## ヒント

- スピーカーが付属の電源コードを使用して電源コンセントに接続されている状態で、スピーカーのBLUETOOTHスタンバイ機能がオンになっているときは、電源を切ると㊦ (電源) ランプがオレンジ色に点灯して、BLUETOOTHスタンバイ機能がオン\*になります。

\* お買い上げ時には、BLUETOOTHスタンバイ機能がオフになっています。

## 関連項目

- [オートスタンバイ機能 \(節電機能\) について](#)
- [BLUETOOTHスタンバイ機能 \(自動電源オン機能\) を使う](#)

ワイヤレススピーカー  
ULT FIELD 7

## BLUETOOTHスタンバイ機能（自動電源オン機能）を使う

BLUETOOTHスタンバイ機能をオンにしておくと、BLUETOOTH機器の操作で自動的にスピーカーの電源が入り、BLUETOOTH接続が開始されます。

操作をはじめる前に、以下をご確認ください。

- BLUETOOTHスタンバイ機能は、スピーカーが付属の電源コードを使用して電源コンセントに接続されているときのみオンになります。内蔵充電機のみでお使いのときは、BLUETOOTHスタンバイ機能はオフになります。
- あらかじめスピーカーとBLUETOOTH機器をペアリング（機器登録）しておく必要があります。ご購入後に初めてBLUETOOTH機能を使うときなど、スピーカーにBLUETOOTH接続履歴がない状態では、スピーカーのBLUETOOTHスタンバイ機能はオンになりません。

### 1 スピーカーの電源を入れる。

スピーカーから通知音が流れ、（電源）ランプが緑色に点灯します。

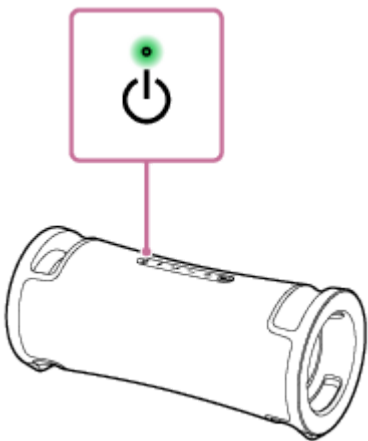

### 2 スマートフォンなどの画面で [Music Center] をタップして起動する。



Music Center

### 3 [ULT FIELD 7] をタップする。



4 **【設定】をタップする。**



5 **【電源オプション】をタップする。**

6 **「Bluetoothスタンバイ」のチェックボックスをタップしてチェックマークを付ける。**

チェックマークが付いていると、BLUETOOTHスタンバイ機能がオンの状態です。

7 **スピーカーのトップ画面（手順 4 の画面）へ戻る。**

設定が有効になります。

## BLUETOOTHスタンバイ機能をオフにするには

上記の手順 6 で、「Bluetoothスタンバイ」のチェックボックスをタップしてチェックマークを外してください。スピーカーのトップ画面（手順 4 の画面）へ戻ると、BLUETOOTHスタンバイ機能がオフになります。

### ヒント

- BLUETOOTHスタンバイ機能がオンになっていると、スピーカーの電源が切れている間は （電源）ランプがオレンジ色に点灯します。（スピーカーが付属の電源コードを使用して電源コンセントに接続されている場合。）

### 関連項目

- [充電する](#)
- [電源を入れる](#)
- [ランプ表示](#)

ワイヤレススピーカー  
ULT FIELD 7

## スマートフォンまたはiPhoneなどのUSB機器を充電する（おすそわけ充電）

スピーカーとUSB接続することで、お手持ちのスマートフォンまたはiPhoneなどのUSB機器を充電できます。スピーカーを内蔵リチウムイオン充電池のみでお使いのときも、内蔵充電池から充電できます（おすそわけ充電）。

- 1 **PLAY/CHARGE OUTPUT端子（USB）に、市販のUSBケーブルでスマートフォンまたはiPhoneなどのUSB機器をつなぐ。**

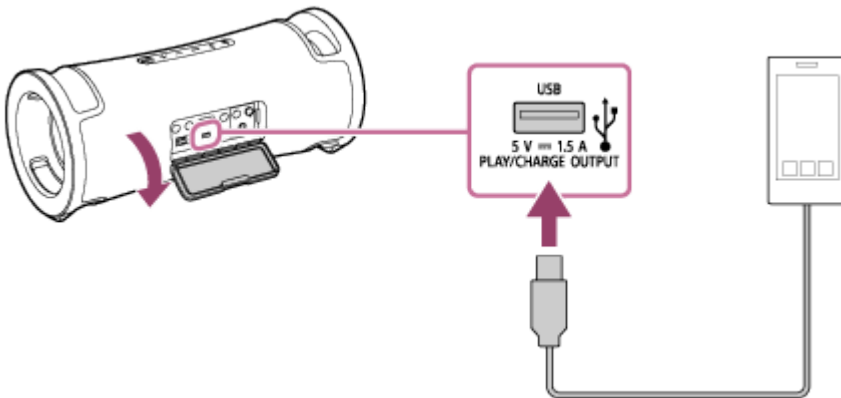

- 2 **スピーカーの電源を入れる。**

スピーカーから通知音が流れ、（電源）ランプが緑色に点灯し、USB機器の充電が開始されます。

### ご注意

- おすそわけ充電中、オートスタンバイ機能はオフになります。
- スピーカーの電源を切ると、USB機器への充電が中断されます。
- CHARGE（充電）ランプがゆっくり点滅したときは、内蔵充電池の電池残量が少なくなっていますので、スピーカーを充電してください。この状態のときは、おすそわけ充電はできません。また、スピーカーの電源が自動的に切れる場合があります。
- 水のかかるおそれのある場所では充電しないでください。付属の電源コードおよびキャップ内の各端子（AC IN, USB, AUDIO IN, MIC）は防水・防じん仕様ではありません。
- 充電が完了し、スピーカーからUSBケーブルを外した後は、必ずキャップを完全に閉じてください。キャップは、防水・防じん性能を保持するために大変重要な役割を果たしています。

### 関連項目

- [充電する](#)
- [電源を入れる](#)
- [オートスタンバイ機能（節電機能）について](#)



ワイヤレススピーカー  
ULT FIELD 7

## オートスタンバイ機能（節電機能）について

下記の状態が約15分間続くと、スピーカーの電源を自動的に切り、内蔵充電機の消費を抑えます。  
お買い上げ時は、オートスタンバイ機能はオンに設定されています。

### BLUETOOTHモードのとき

- スピーカーを操作していない。
- BLUETOOTH接続された機器で、音楽（音声）を再生していない、または操作されていない。

### AUDIO INモードのとき

- スピーカーを操作していない。
- AUDIO IN端子に接続しているオーディオ機器で音楽（音声）が再生されていない、または音楽（音声）が著しく小さい。

### USBモードのとき

- スピーカーを操作していない。
- PLAY/CHARGE OUTPUT端子（USB）に接続しているUSB機器で音楽（音声）が再生されていない。



### ヒント

- “Sony | Music Center”を使って、オートスタンバイ機能のオン/オフを切り替えることができます。

### ご注意

- オートスタンバイ機能をオフにすると、スピーカーを操作していない状態や音楽（音声）を再生していない状態が続いたときに自動的に電源がオフにならないため、消費電力が増加します。
- スピーカーにマイクもしくはギターが接続されている場合、オートスタンバイ機能はオフになります。
- おすそわけ充電中、オートスタンバイ機能はオフになります。

## オートスタンバイ機能をオン/オフする

- 1 スピーカーの電源を入れる。
- 2 **▶II（再生）ボタンと-（音量）ボタンを同時に約5秒間押し続ける。**
  - オートスタンバイ機能がオフに切り替わると、（電源）ランプがオレンジ色に3回点滅します。
  - オートスタンバイ機能がオンに切り替わると、（電源）ランプがオレンジ色に2回点滅します。

### 関連項目

- [“Sony | Music Center”でできること](#)



ワイヤレススピーカー  
ULT FIELD 7

## 充電電池の消費電力を抑えて使う（STAMINA）

内蔵充電電池でスピーカーを使用しているときに、消費電力を抑えて長い時間スピーカーを使用することができます。

### STAMINAを使用するには

お買い上げ時は、STAMINAの設定はオフになっています。

“Sony | Music Center”の [ULT FIELD 7] - [設定] - [電源オプション] - [STAMINA] をオンにします。

STAMINAをオンでお使いの場合、ライティング機能や、ULT POWER SOUNDなどのサウンド効果はオフになります。

ワイヤレススピーカー  
ULT FIELD 7

## スピーカーのライトを点灯／消灯する（ライティング機能）

音楽に合わせてスピーカーが光り、雰囲気盛り上げます。お買い上げ時はライティング機能がオンに設定されています。

### 1 スピーカーの電源を入れる。

スピーカーから通知音が流れ、（電源）ランプが緑色に点灯します。スピーカーのライトが光ります。

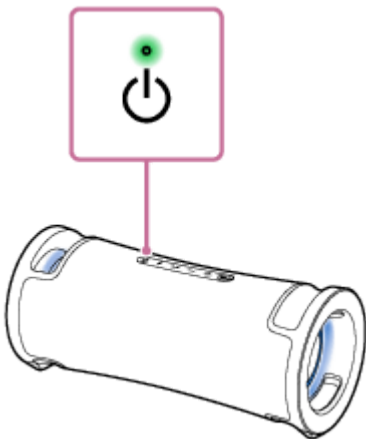

### ライティング機能をオン（点灯）／オフ（消灯）にするには

スピーカー背面のキャップ内にあるLIGHT（ライティング）ボタンを押して、点灯／消灯を切り替えます。

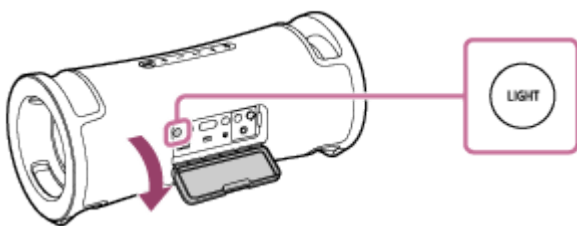

### ヒント

- “Sony | Music Center”の「イルミネーション」機能を使って、スピーカーのライティング機能のオン／オフを設定したり、さまざまなライティングモード（Lighting Mode）を選ぶこともできます。
- “Fiestable”の「Illumination」機能を使って、スピーカーのライトの色を変えることもできます。

### ご注意

- ライトの光が強い、まぶしいと感じるときは、部屋を明るくするか、ライティング機能をオフにしてください。
- LIGHT（ライティング）ボタンを使用した後は、必ずキャップを完全に閉めてください。キャップは、防水・防じん性能を保持するために大変重要な役割を果たしています。

- “Sony | Music Center”でできること
- “Fiestable”でできること

5-056-532-01(2) Copyright 2024 Sony Corporation

ワイヤレススピーカー  
ULT FIELD 7

## USB機器を接続する

### 対応USB機器について

- スピーカーはUSBマスタストレージクラスにのみ対応しています。
- スピーカーはFAT（exFATを除く）で初期化されたUSB機器にのみ対応しています。

一部のUSB機器は、上記の条件を満たす場合でもスピーカーで機能しない場合があります。  
USB接続によるiPhoneの使用は対応していません。

### ご注意

- USBケーブルでの接続が必要な場合は、USB機器に付属のUSBケーブルをお使いください。操作方法について詳しくは、USB機器に付属の取扱説明書をご覧ください。
- USBハブ経由でスピーカーとUSB機器をつながないでください。
- USB機器がつながっているときは、スピーカーはUSB機器内のすべてのファイルを読み取ります。USB機器内に多くのフォルダーやファイルがある場合は、USB機器の読み取り完了までに時間がかかることがあります。
- USB機器によっては、スピーカーからの操作が実行されるまでに遅れが生じることがあります。
- すべてのエンコード/書き込みソフトとの互換性は保証できません。USB機器内の音声ファイルが互換性のないソフトでエンコードされていた場合は、ノイズや音声の途切れが生じたり、再生できないことがあります。
- スピーカーは、つないだUSB機器で提供されているすべての機能に必ずしも対応していません。
- 水のかかるおそれのある場所では、PLAY/CHARGE OUTPUT端子（USB）は使用しないでください。付属の電源コードおよびキャップ内の各端子（AC IN, USB, AUDIO IN, MIC）は防水・防じん仕様ではありません。

### 1 PLAY/CHARGE OUTPUT端子（USB）にUSB機器をつなぐ。

### 関連項目

- [USB機器の音楽を聞く](#)

ワイヤレススピーカー  
ULT FIELD 7

## BLUETOOTH接続するには

BLUETOOTH機器に搭載されたBLUETOOTH機能を使って音楽をワイヤレスで楽しめます。

### ペアリング（機器登録）

BLUETOOTH接続したい機器を登録しておく操作をペアリングといいます。  
スピーカーと組み合わせて使う場合は、BLUETOOTH接続したい機器ごとに必ずペアリングが必要です。  
スピーカーと機器を操作してペアリングを行ってください。

### ペアリング済みの機器と接続する

一度ペアリングすれば、再びペアリングする必要はありません。すでにスピーカーとのペアリングが済んでいる機器それぞれの方法で接続してください。  
ペアリングや接続の操作について詳しくは、下記関連項目からご覧ください。

#### 関連項目

- [“Sony | Music Center”を使ってかんたんにBLUETOOTH接続する](#)
- [Android™搭載スマートフォンまたはiPhoneをBLUETOOTH接続する](#)
- [ウォークマン®をBLUETOOTH接続する](#)
- [パソコンをBLUETOOTH接続する（Windows®）](#)
- [パソコンをBLUETOOTH接続する（Mac）](#)

ワイヤレススピーカー  
ULT FIELD 7

## “Sony | Music Center”を使ってかんたんにBLUETOOTH接続する

お使いのAndroid搭載スマートフォン/iPhoneで“Sony | Music Center”を起動して、スピーカーとスマートフォンやiPhoneを接続できます。“Sony | Music Center”について詳しくは、下記のURLをご覧ください。

<https://www.sony.net/smcqa/>



Sony Music Center



### ご注意

- “Sony | Music Center”を使って接続したときに、一部のスマートフォンやiPhoneで接続が不安定になる場合があります。その場合は「Android™搭載スマートフォンまたはiPhoneをBLUETOOTH接続する」の手順に従って接続してください。

### 関連項目

- BLUETOOTH接続するには
- Android™搭載スマートフォンまたはiPhoneをBLUETOOTH接続する
- ウォークマン®をBLUETOOTH接続する
- パソコンをBLUETOOTH接続する (Windows®)
- パソコンをBLUETOOTH接続する (Mac)
- “Sony | Music Center”でできること
- “Sony | Music Center”をインストールする



ワイヤレススピーカー  
ULT FIELD 7

## Android™搭載スマートフォンまたはiPhoneをBLUETOOTH接続する

BLUETOOTH接続したい機器を登録しておく操作をペアリング（機器登録）といいます。  
スピーカーと組み合わせて使う場合は、BLUETOOTH接続したい機器ごとに必ずペアリングが必要です。  
ペアリング情報は電源を切ったときにスピーカーへ登録されます。  
操作をはじめる前に、以下をご確認ください。

- スピーカーから1 m以内の距離にAndroid搭載スマートフォンまたはiPhoneを近づける。
- スピーカーが付属の電源コードを使用して電源コンセントに接続されている。または内蔵充電池が十分に充電されている。
- 急に大きな音が出ることを防ぐため、Android搭載スマートフォンまたはiPhoneとスピーカーの音量を小さくする。または、音楽再生を停止する。  
お使いのAndroid搭載スマートフォンまたはiPhoneによっては、スピーカーとBLUETOOTH接続された後に音楽を再生すると、Android搭載スマートフォンまたはiPhoneの音量がスピーカーの音量に同期することがあります。
- 接続するAndroid搭載スマートフォンまたはiPhoneの取扱説明書を準備する。

### 1 スピーカーの電源を入れる。

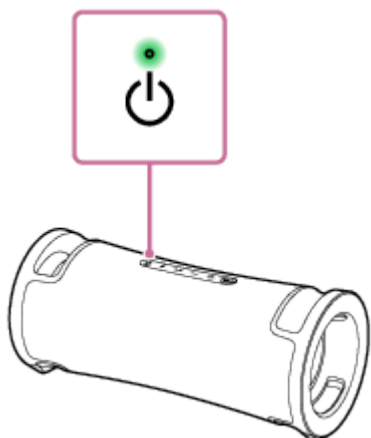

### 2 ※ (BLUETOOTH) ランプの状態を確認する。

ランプが2回ずつ点滅している場合

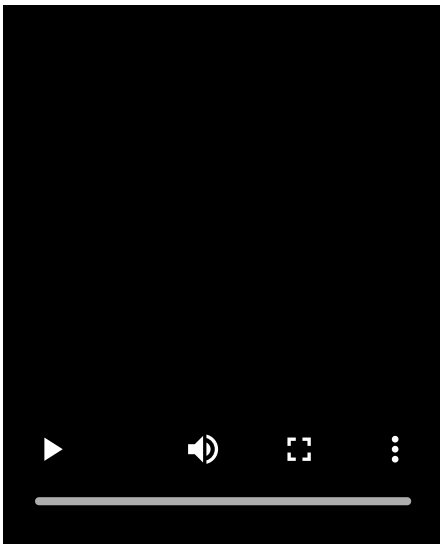

お買い上げ後に初めてペアリングするときや、スピーカーを初期化した後（スピーカーにペアリング情報がない場合）は、スピーカーの電源を入れると自動的にペアリングモードになります。手順④へ進んでください。

### ランプがゆっくり点滅している場合

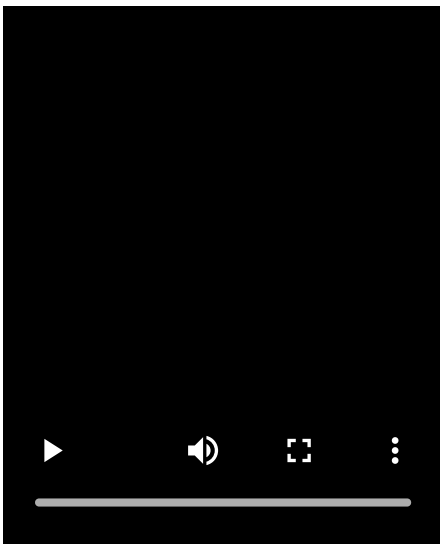

BLUETOOTH接続を探している状態です。

- 2台目以降のBLUETOOTH機器とペアリングを行う場合（スピーカーに他の機器のペアリング情報がある場合）は、手順③へ進んでください。
- ペアリング済みのBLUETOOTH機器を再接続したいときは、手順④へ進んでください。スマートフォンのBLUETOOTH機能をオンにするだけで、スピーカーと自動的に接続されます。BLUETOOTH機器によっては、スピーカーの電源を入れるだけで再接続される場合があります。詳しくは、BLUETOOTH機器に付属の取扱説明書をご覧ください。

### ランプが点灯しているとき

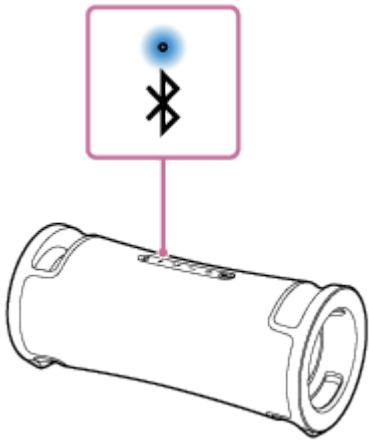

スピーカーとBLUETOOTH機器が接続されています。

別のBLUETOOTH機器と接続する場合は、以下のいずれかの手順を行ってください。

- 2台目以降のBLUETOOTH機器とペアリングを行う場合（スピーカーに他の機器のペアリング情報がある場合は、手順③へ進んでください。
- ペアリング済みのBLUETOOTH機器を再接続したいときは、手順④へ進んでください。スマートフォンのBLUETOOTH機能をオンにするだけで、スピーカーと自動的に接続されます。

### ③ ※ (BLUETOOTH) ボタンを押す。

スピーカーから音声ガイダンス（ペアリングモード）が流れ、※ (BLUETOOTH) ランプが2回ずつ点滅を開始します（ペアリングモード）。

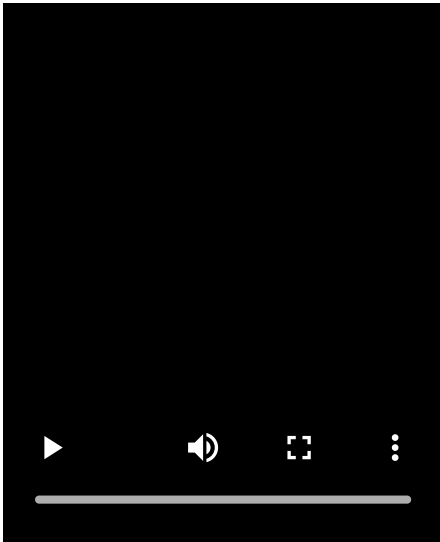

### ④ Android搭載スマートフォンまたはiPhoneでペアリングの操作を行い、スピーカーを検索する。

#### Android搭載スマートフォンの場合

1. [設定] をタップする。
2. [機器接続] をタップする。
3. 新たな機器と接続する場合は、[新しい機器とペア設定する] をタップする。  
ペアリング済みの機器を再接続する場合は、次の手順④-4へ進んでください。

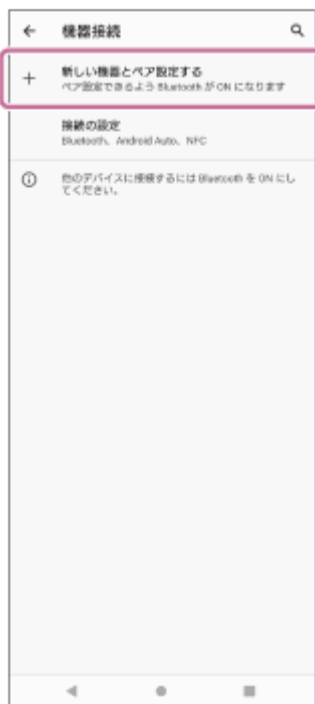

4. [ULT FIELD 7] をタップする。



[ULT FIELD 7] が表示されない場合は、右上の [ Q (検索) ] をタップして検索してください。

### iPhoneの場合

1. [設定] を選択する。
2. [Bluetooth] をタップする。





3. [☐ (オフ)] をタップして [● (オン)] にする。



4. [ULT FIELD 7] をタップする。



パスキー\*を要求された場合は「0000」を入力してください。

iPhoneの画面に [ULT FIELD 7] が表示されない場合は、もう一度 [  (オフ) ] をタップして [  (オン) ] にしてください。

\* パスキーは、パスコード、PINコード、PINナンバー、パスワードなどと呼ばれる場合があります。

## 5 画面の指示に従って操作し、BLUETOOTH接続する。

BLUETOOTH接続が完了すると、スピーカーから通知音が流れ、  (BLUETOOTH) ランプが点滅から点灯に変わります。

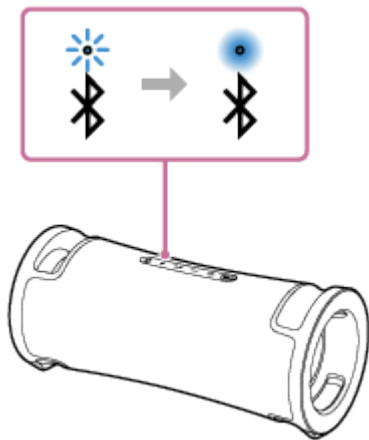

接続されない場合は、もう一度手順 **3** から操作してください。

### ヒント

- 前回BLUETOOTH接続を行った機器とは、機器のBLUETOOTH機能が有効であれば、スピーカーの電源を入れるだけで再接続されます。
- 上記の操作は一例です。詳しくはお使いのAndroid搭載スマートフォンまたはiPhoneの取扱説明書をご覧ください。
- “Sony | Music Center”を使って、BLUETOOTH機器の接続および切断などを行うことができます。
- 最大2台のBLUETOOTH機器を同時接続することができます。(マルチポイント接続)

### ご注意

- スピーカーのペアリングモードは約5分で解除され、 (BLUETOOTH) ランプが遅い点滅に変わります。ただし、ご購入後に初めてBLUETOOTH機能を使うときなど、スピーカーにペアリング情報がない状態では、ペアリングモードは解除されません。手順が完了する前にスピーカーのペアリングモードが解除されてしまった場合は、もう一度手順 ③ から操作してください。
- スピーカーのパスキーは、「0000」に固定されています。パスキーが「0000」でないBLUETOOTH機器とペアリングすることはできません。
- 一度ペアリングすれば再びペアリングする必要はありませんが、以下の場合は再度ペアリングが必要です。
  - 修理を行ったなど、ペアリング情報が消去されてしまったとき。
  - 8台の機器をペアリングした後、新たな機器をペアリングしたとき。  
スピーカーは合計8台までのBLUETOOTH機器をペアリングすることができます。8台の機器をペアリングした後新たな機器をペアリングすると、8台の中でBLUETOOTH接続した日時が最も古い機器のペアリング情報が、新たな機器の情報で上書きされます。
  - 接続相手の機器から、スピーカーとのペアリング情報が削除されたとき。
  - スピーカーを初期化したとき。  
すべてのペアリング情報が消去されます。スピーカーを初期化すると、Android搭載スマートフォンまたはiPhoneとBLUETOOTH接続できなくなる場合があります。この場合は、Android搭載スマートフォンまたはiPhone側のスピーカーのペアリング情報をいったん削除して、ペアリングをやり直してください。
- BLUETOOTH接続されていても、スピーカーのPLAY/CHARGE OUTPUT端子（USB）またはAUDIO IN端子にUSB機器や音声ケーブルが繋がったままだと、BLUETOOTH機器からの音楽は聞けません。BLUETOOTH機器からの音楽を聞きたい場合は、USB機器や音声ケーブルを取り外してください。
- スピーカーは複数の機器とペアリングできますが、それらを同時に再生することはできません。
- Stereo Pair機能、Party Connect機能を使用している場合は、マルチポイント接続はできません。

---

## 関連項目

- [2台のBLUETOOTH機器と同時に接続する（マルチポイント接続）](#)
- [BLUETOOTH接続した機器の音楽を聞く](#)
- [BLUETOOTH接続を切断するには（使い終わるには）](#)

ワイヤレススピーカー  
ULT FIELD 7

## ウォークマン<sup>®</sup>をBLUETOOTH接続する

BLUETOOTH接続したい機器を登録しておく操作をペアリング（機器登録）といいます。  
スピーカーと組み合わせて使う場合は、BLUETOOTH接続したい機器ごとに必ずペアリングが必要です。  
ペアリング情報は電源を切ったときにスピーカーへ登録されます。  
操作をはじめる前に、以下をご確認ください。

- スピーカーから1 m以内の距離にウォークマン<sup>®</sup>を近づける。
- スピーカーが付属の電源コードを使用して電源コンセントに接続されている。または内蔵充電池が十分に充電されている。
- 急に大きな音が出ることを防ぐため、ウォークマン<sup>®</sup>とスピーカーの音量を小さくする。または、音楽再生を停止する。  
お使いのウォークマン<sup>®</sup>によっては、スピーカーとBLUETOOTH接続された後に音楽を再生すると、ウォークマン<sup>®</sup>の音量がスピーカーの音量に同期することがあります。
- 接続するウォークマン<sup>®</sup>の取扱説明書を準備する。

### 1 スピーカーの電源を入れる。

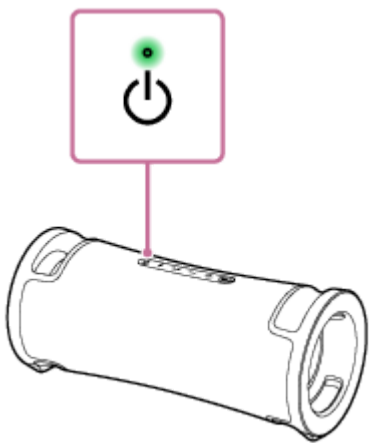

### 2 ※ (BLUETOOTH) ランプの状態を確認する。

ランプが2回ずつ点滅している場合

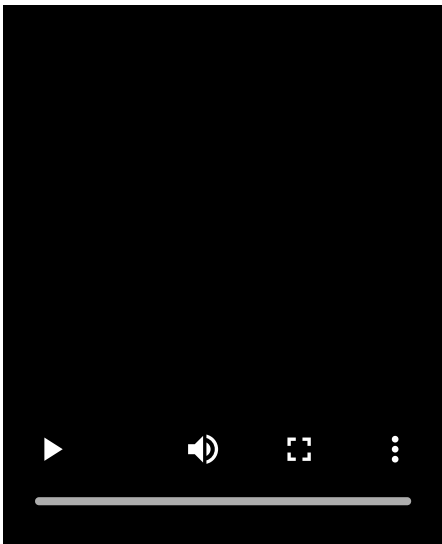

お買い上げ後に初めてペアリングするときや、スピーカーを初期化した後（スピーカーにペアリング情報がない場合）は、スピーカーの電源を入れると自動的にペアリングモードになります。手順④へ進んでください。

### ランプがゆっくり点滅している場合

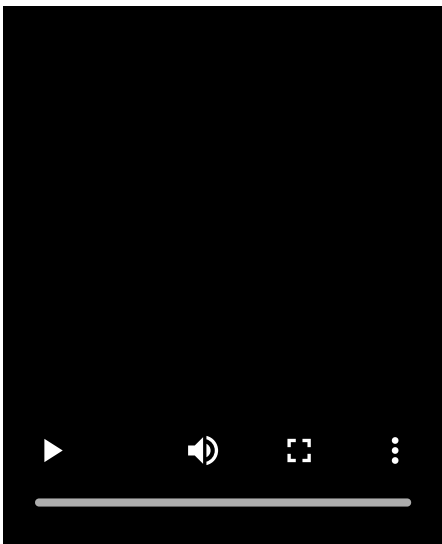

BLUETOOTH接続を探している状態です。

- 2台目以降のBLUETOOTH機器とペアリングを行う場合（スピーカーに他の機器のペアリング情報がある場合）は、手順③へ進んでください。
- ペアリング済みのBLUETOOTH機器を再接続したいときは、手順④へ進んでください。  
ウォークマン®のBLUETOOTH機能をオンにするだけで、スピーカーと自動的に接続されます。BLUETOOTH機器によっては、スピーカーの電源を入れるだけで再接続される場合があります。詳しくは、BLUETOOTH機器に付属の取扱説明書をご覧ください。

### ランプが点灯しているとき



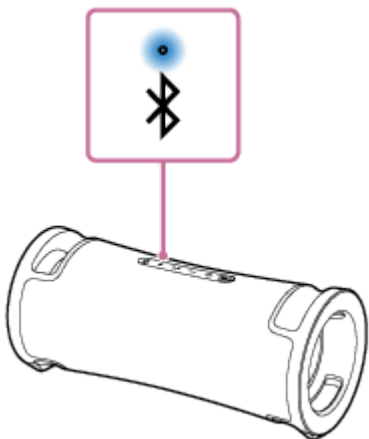

スピーカーとBLUETOOTH機器が接続されています。

別のBLUETOOTH機器と接続する場合は、以下のいずれかの手順を行ってください。

- 2台目以降のBLUETOOTH機器とペアリングを行う場合（スピーカーに他の機器のペアリング情報がある場合は、手順③へ進んでください。
- ペアリング済みのBLUETOOTH機器を再接続したいときは、手順④へ進んでください。ウォークマン®のBLUETOOTH機能をオンにするだけで、スピーカーと自動的に接続されます。

### ③ ※ (BLUETOOTH) ボタンを押す。

スピーカーから音声ガイダンス（ペアリングモード）が流れ、※ (BLUETOOTH) ランプが2回ずつ点滅を開始します（ペアリングモード）。

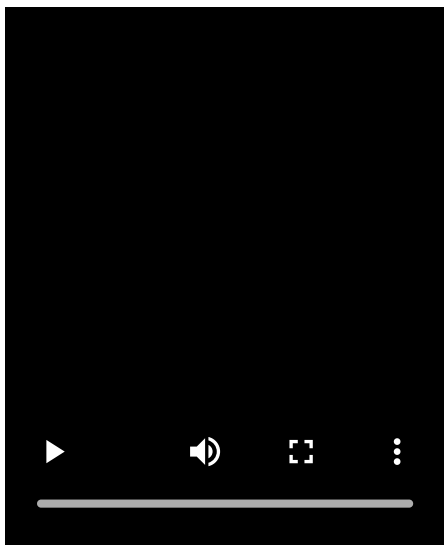

### ④ ウォークマン®でペアリングの操作を行い、スピーカーを検索する。

1. ライブラリ画面で [  (オプション/設定) ] - [  設定 ] - [ Bluetooth ] - [ オーディオ機器接続/登録 ] を選択する。
2. BLUETOOTHスイッチをタップしてBLUETOOTH機能をオンにする。



3. [機器登録 (ペアリング)] を選択する。



4. [ULT FIELD 7] を選択する。

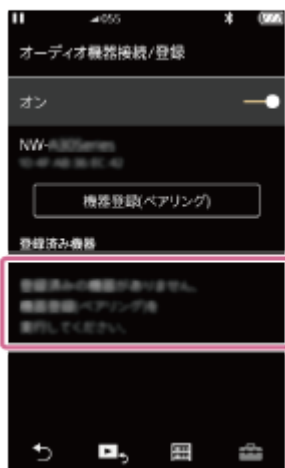

パスキー\*を要求された場合は「0000」を入力してください。

ウォークマン®の画面に [ULT FIELD 7] が表示されない場合は、もう一度手順 3 から操作してください。

\* パスキーは、パスコード、PINコード、PINナンバー、パスワードなどと呼ばれる場合があります。

- 5 画面の指示に従って操作し、**BLUETOOTH**接続する。

BLUETOOTH接続が完了すると、スピーカーから通知音が流れ、 (BLUETOOTH) ランプが点滅から点灯に変わります。

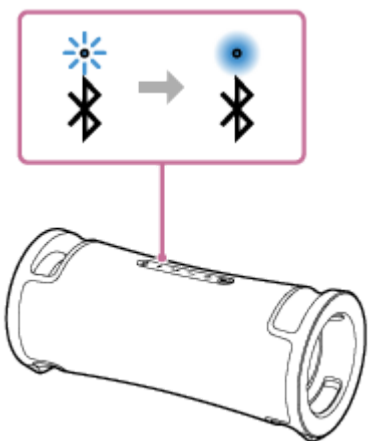

接続されない場合は、もう一度手順 ③ から操作してください。

## ヒント

- 前回BLUETOOTH接続を行った機器とは、機器のBLUETOOTH機能が有効であれば、スピーカーの電源を入れるだけで再接続されます。
- 上記の操作は一例です。詳しくはお使いのウォークマン®の取扱説明書をご覧ください。
- 最大2台のBLUETOOTH機器を同時接続することができます。（マルチポイント接続）

## ご注意

- スピーカーのペアリングモードは約5分で解除され、✕（BLUETOOTH）ランプが遅い点滅に変わります。ただし、ご購入後に初めてBLUETOOTH機能を使うときなど、スピーカーにペアリング情報がない状態では、ペアリングモードは解除されません。手順が完了する前にスピーカーのペアリングモードが解除されてしまった場合は、もう一度手順 ③ から操作してください。
- スピーカーのパスキーは、「0000」に固定されています。パスキーが「0000」でないBLUETOOTH機器とペアリングすることはできません。
- 一度ペアリングすれば再びペアリングする必要はありませんが、以下の場合は再度ペアリングが必要です。
  - － 修理を行ったなど、ペアリング情報が消去されてしまったとき。
  - － 8台の機器をペアリングした後、新たな機器をペアリングしたとき。  
スピーカーは合計8台までのBLUETOOTH機器をペアリングすることができます。8台の機器をペアリングした後新たな機器をペアリングすると、8台の中でBLUETOOTH接続した日時が最も古い機器のペアリング情報が、新たな機器の情報で上書きされます。
  - － 接続相手の機器から、スピーカーとのペアリング情報が削除されたとき。
  - － スピーカーを初期化したとき。  
すべてのペアリング情報が消去されます。スピーカーを初期化すると、ウォークマン®とBLUETOOTH接続できなくなる場合があります。この場合は、ウォークマン®側のスピーカーのペアリング情報をいったん削除して、ペアリングをやり直してください。
- BLUETOOTH接続されていても、スピーカーのPLAY/CHARGE OUTPUT端子（USB）またはAUDIO IN端子にUSB機器や音声ケーブルが繋がったままだと、BLUETOOTH機器からの音楽は聞けません。BLUETOOTH機器からの音楽を聞きたい場合は、USB機器や音声ケーブルを取り外してください。
- スピーカーは複数の機器とペアリングできますが、それらを同時に再生することはできません。
- Stereo Pair機能、Party Connect機能を使用している場合は、マルチポイント接続はできません。

## 関連項目

- [2台のBLUETOOTH機器と同時に接続する（マルチポイント接続）](#)

- BLUETOOTH接続した機器の音楽を聞く
- BLUETOOTH接続を切断するには（使い終わるには）

5-056-532-01(2) Copyright 2024 Sony Corporation

ワイヤレススピーカー  
ULT FIELD 7

## パソコンをBLUETOOTH接続する (Windows®)

BLUETOOTH接続したい機器を登録しておく操作をペアリング (機器登録) といいます。  
スピーカーと組み合わせて使う場合は、BLUETOOTH接続したい機器ごとに必ずペアリングが必要です。  
ペアリング情報は電源を切ったときにスピーカーへ登録されます。

### 対応OS

Windows 11、Windows 10

操作をはじめる前に、以下をご確認ください。

- スピーカーから1 m以内の距離にパソコンを近づける。
- スピーカーが付属の電源コードを使用して電源コンセントに接続されている。または内蔵充電池が十分に充電されている。
- 接続するパソコンの取扱説明書を準備する。
- スピーカーから突然大きな音が出ることを防ぐため、接続するパソコンとスピーカーの音量を小さくする。または、音楽再生を停止する。
- パソコンのスピーカーをONモードに設定する。  
パソコンのスピーカーが「消音 (OFF)」モードになっていると、BLUETOOTHスピーカーからも音が出ません。

– パソコンのスピーカーがONモードの状態



### 1 スピーカーの電源を入れる。

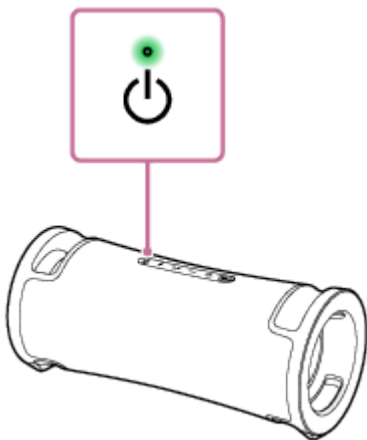

### 2 ※ (BLUETOOTH) ランプの状態を確認する。

ランプが2回ずつ点滅している場合

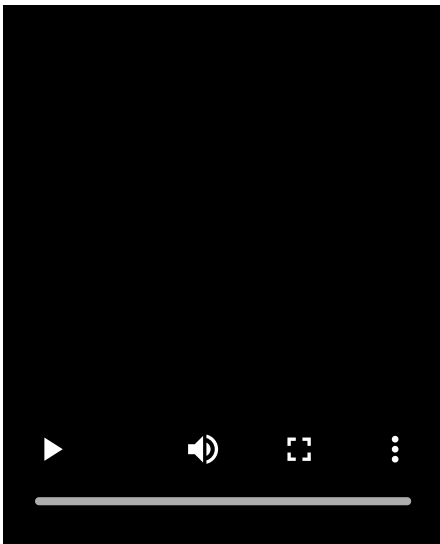

お買い上げ後に初めてペアリングするときや、スピーカーを初期化した後（スピーカーにペアリング情報がない場合）は、スピーカーの電源を入れると自動的にペアリングモードになります。手順④へ進んでください。

### ランプがゆっくり点滅している場合

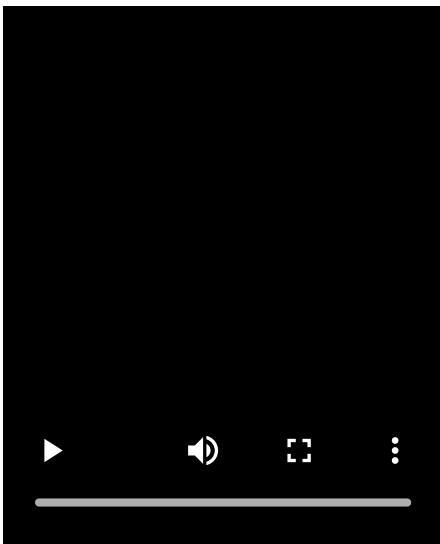

BLUETOOTH接続を探している状態です。

- 2台目以降のBLUETOOTH機器とペアリングを行う場合（スピーカーに他の機器のペアリング情報がある場合）は、手順③へ進んでください。
- ペアリング済みのBLUETOOTH機器を再接続したいときは、手順⑥へ進んでください。パソコンのBLUETOOTH機能をオンにするだけで、スピーカーと自動的に接続されます。BLUETOOTH機器によっては、スピーカーの電源を入れるだけで再接続される場合があります。詳しくは、BLUETOOTH機器に付属の取扱説明書をご覧ください。

### ランプが点灯しているとき

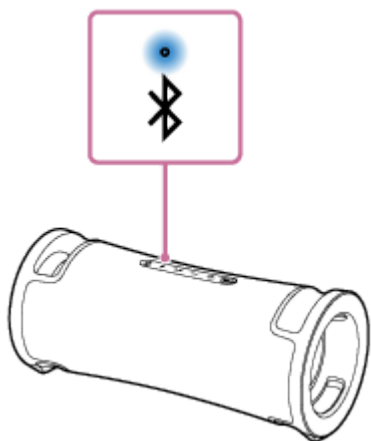

スピーカーとBLUETOOTH機器が接続されています。

別のBLUETOOTH機器と接続する場合は、以下のいずれかの手順を行ってください。

- 2台目以降のBLUETOOTH機器とペアリングを行う場合（スピーカーに他の機器のペアリング情報がある場合は、手順③へ進んでください。
- ペアリング済みのBLUETOOTH機器を再接続したいときは、手順⑥へ進んでください。パソコンのBLUETOOTH機能をオンにするだけで、スピーカーと自動的に接続されます。

### ③ ※ (BLUETOOTH) ボタンを押す。

スピーカーから音声ガイダンス（ペアリングモード）が流れ、※ (BLUETOOTH) ランプが2回ずつ点滅を開始します（ペアリングモード）。

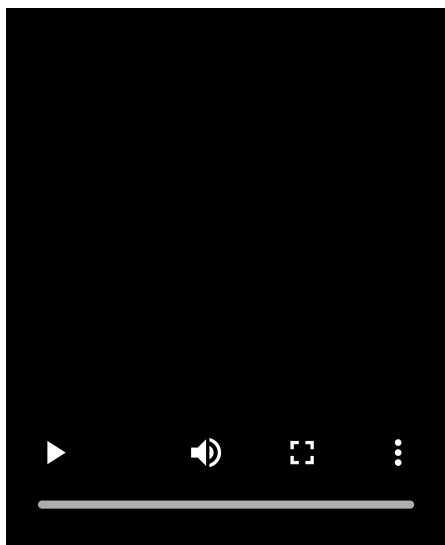

### ④ パソコンがスタンバイ（スリープ）や休止状態になっている場合は、解除する。

### ⑤ パソコンでスピーカーを登録する。

#### Windows 11の場合

1. [スタート] ボタン - [設定] の順にクリックする。
2. [Bluetoothとデバイス] をクリックする。



3. 「Bluetooth」スイッチをクリックしてBLUETOOTH機能をオンにし、「デバイスの追加」をクリックする。



4. 「Bluetooth」をクリックする。



5. 「[ULT FIELD 7]」を選ぶ。



パスキー\*を要求された場合は「0000」を入力してください。

画面に「[ULT FIELD 7]」が表示されない場合は、もう一度手順 ③ から操作してください。



\* パスキーは、パスコード、PINコード、PINナンバー、パスワードなどと呼ばれる場合があります。

- ペアリング後、自動で接続して、[音楽に接続済み] もしくは [音声、音楽に接続済み] と表示されます。手順 ⑦ へ進んでください。



### Windows 10の場合

- [スタート] ボタン - [設定] の順にクリックする。
- [デバイス] をクリックする。



- [Bluetoothとその他のデバイス] タブの「Bluetooth」スイッチをクリックしてBLUETOOTH機能をオンにし、[Bluetoothまたはその他のデバイスを追加する] をクリックする。

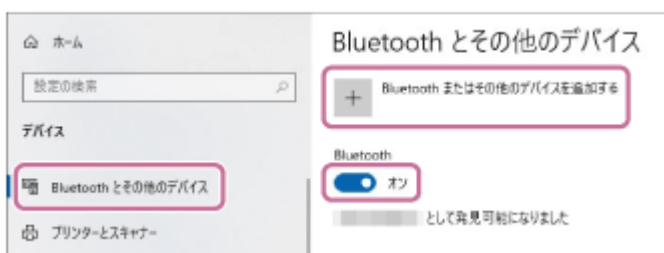

- [Bluetooth] をクリックする。

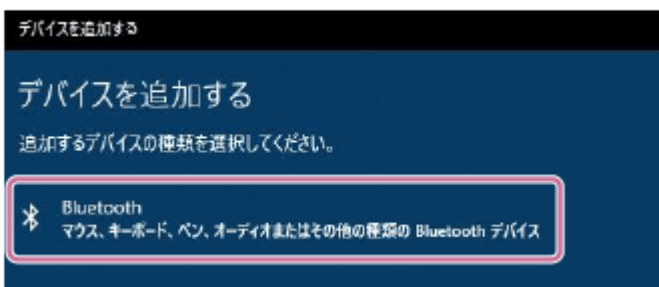

- [ULT FIELD 7] を選ぶ。

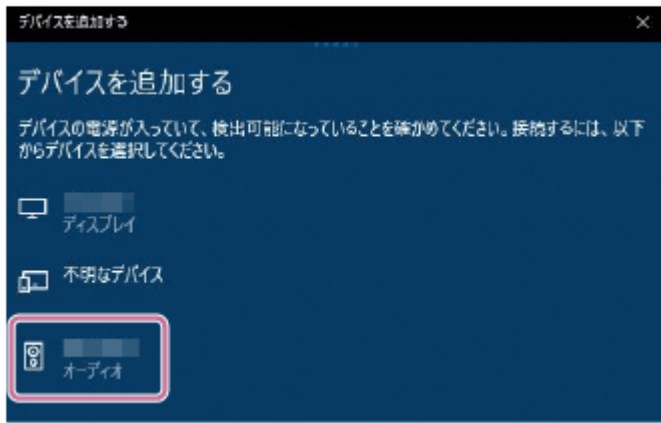

パスキー\*を要求された場合は「0000」を入力してください。

画面に [ULT FIELD 7] が表示されない場合は、もう一度手順 ③ から操作してください。

\* パスキーは、パスコード、PINコード、PINナンバー、パスワードなどと呼ばれる場合があります。

- ペアリング後、自動で接続して、[音楽に接続済み] もしくは [音声、音楽に接続済み] と表示されます。手順 ⑦ へ進んでください。

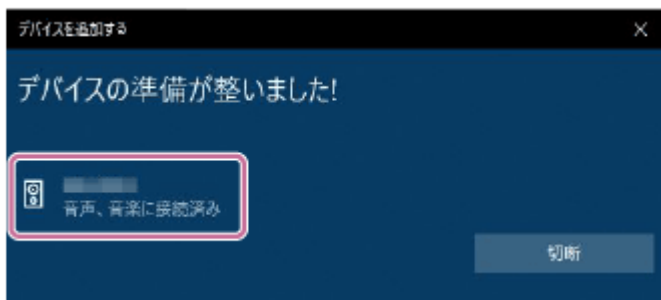

## ⑥ パソコンでスピーカーを選ぶ。

### Windows 11の場合

- [スタート] ボタン - [設定] の順にクリックする。
- [Bluetoothとデバイス] をクリックする。
- [ULT FIELD 7] を選び、[接続] をクリックする。



表示されるアイコンは画面と異なる場合があります。

接続後、[音楽に接続済み] もしくは [音声、音楽に接続済み] と表示されます。手順 ⑦ へ進んでください。

### Windows 10の場合

- [スタート] ボタン - [設定] の順にクリックする。
- [デバイス] をクリックする。

3. [Bluetoothとその他のデバイス] タブの「オーディオ」に表示されている [ULT FIELD 7] を選び、[接続] をクリックする。



表示されるアイコンは画面と異なる場合があります。

接続後、[音楽に接続済み] もしくは [音声、音楽に接続済み] と表示されます。手順 7 へ進んでください。

## 7 画面の指示に従って操作し、BLUETOOTH接続する。

BLUETOOTH接続が完了すると、スピーカーから通知音が流れ、 (BLUETOOTH) ランプが点滅から点灯に変わります。

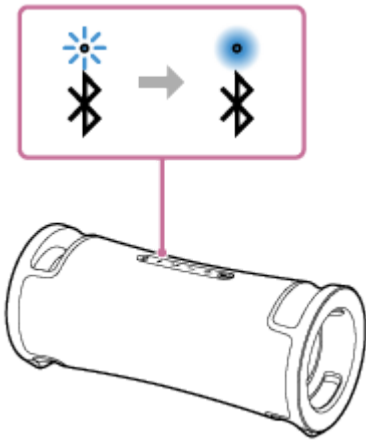

接続されない場合は、もう一度手順 3 から操作してください。

## ヒント

- 上記の操作は一例です。詳しくはお使いのパソコンの取扱説明書をご覧ください。ただし、すべてのパソコンで動作を保証するものではありません。また、自作パソコンは動作保証対象外です。
- 最大2台のBLUETOOTH機器を同時接続することができます。(マルチポイント接続)

## ご注意

- スピーカーのペアリングモードは約5分で解除され、 (BLUETOOTH) ランプが遅い点滅に変わります。ただし、ご購入後に初めてBLUETOOTH機能を使うときなど、スピーカーにペアリング情報がない状態では、ペアリングモードは解除されません。手順が完了する前にスピーカーのペアリングモードが解除されてしまった場合は、もう一度手順 3 から操作してください。
- 一度ペアリングすれば再びペアリングする必要はありませんが、以下の場合は再度ペアリングが必要です。
  - 修理を行ったなど、ペアリング情報が消去されてしまったとき。
  - 8台の機器をペアリングした後、新たな機器をペアリングしたとき。  
スピーカーは合計8台までのBLUETOOTH機器をペアリングすることができます。8台の機器をペアリングした後新たな機器をペアリングすると、8台の中でBLUETOOTH接続した日時が最も古い機器のペアリング情報が、新たな機器の情報で上書きされます。
  - 接続相手の機器から、スピーカーとのペアリング情報が削除されたとき。

- スピーカーを初期化したとき。  
すべてのペアリング情報が消去されます。スピーカーを初期化すると、パソコンとBLUETOOTH接続できなくなる場合があります。この場合は、パソコン側のスピーカーのペアリング情報を削除して、ペアリングをやり直してください。
- スピーカーは複数の機器とペアリングできますが、それらを同時に再生することはできません。
- スピーカーのパスキーは、「0000」に固定されています。パスキーが「0000」でないBLUETOOTH機器とペアリングすることはできません。
- BLUETOOTH接続されていても、スピーカーのPLAY/CHARGE OUTPUT端子（USB）またはAUDIO IN端子にUSB機器や音声ケーブルが繋がったままだと、BLUETOOTH機器からの音楽は聞けません。BLUETOOTH機器からの音楽を聞きたい場合は、USB機器や音声ケーブルを取り外してください。
- Stereo Pair機能、Party Connect機能を使用している場合は、マルチポイント接続はできません。

---

## 関連項目

- [2台のBLUETOOTH機器と同時に接続する（マルチポイント接続）](#)
- [BLUETOOTH接続した機器の音楽を聞く](#)
- [BLUETOOTH接続を切断するには（使い終わるには）](#)

ワイヤレススピーカー  
ULT FIELD 7

## パソコンをBLUETOOTH接続する (Mac)

BLUETOOTH接続したい機器を登録しておく操作をペアリング (機器登録) といいます。  
スピーカーと組み合わせて使う場合は、BLUETOOTH接続したい機器ごとに必ずペアリングが必要です。  
ペアリング情報は電源を切ったときにスピーカーへ登録されます。

### 対応OS

macOS Monterey (バージョン 12.6)

操作をはじめる前に、以下をご確認ください。

- スピーカーとパソコンが1 m以内に置かれている。
- スピーカーが付属の電源コードを使用して電源コンセントに接続されている。または内蔵充電池が十分に充電されている。
- 接続するパソコンの取扱説明書を準備する。
- スピーカーから突然大きな音が出ることを防ぐため、接続するパソコンとスピーカーの音量を小さくする。または、音楽再生を停止する。
- パソコンのスピーカーをONモードに設定する。  
パソコンのスピーカーが「消音 (OFF)」モードになっていると、BLUETOOTHスピーカーからも音が出ません。
  - パソコンのスピーカーがONモードの状態



#### 1 スピーカーの電源を入れる。

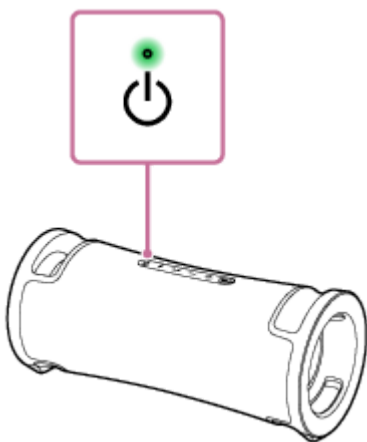

#### 2 ※ (BLUETOOTH) ランプの状態を確認する。

ランプが2回ずつ点滅している場合

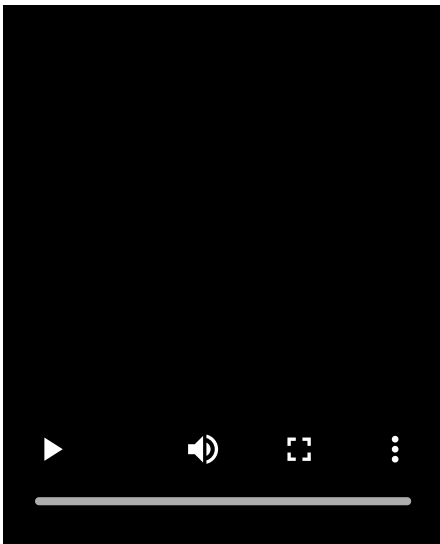

お買い上げ後に初めてペアリングするときや、スピーカーを初期化した後（スピーカーにペアリング情報がない場合）は、スピーカーの電源を入れると自動的にペアリングモードになります。手順④へ進んでください。

### ランプがゆっくり点滅している場合

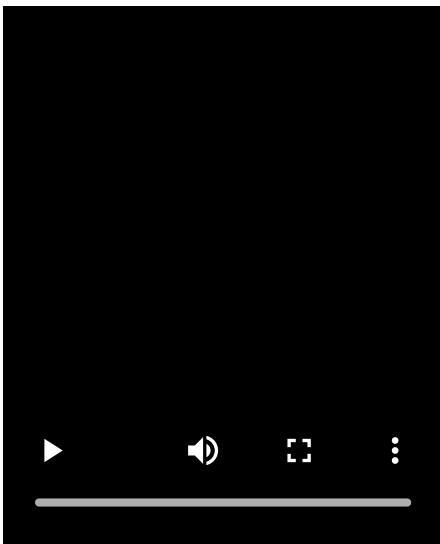

BLUETOOTH接続を探している状態です。

- 2台目以降のBLUETOOTH機器とペアリングを行う場合（スピーカーに他の機器のペアリング情報がある場合）は、手順③へ進んでください。
- ペアリング済みのBLUETOOTH機器を再接続したいときは、手順④へ進んでください。  
パソコンのBLUETOOTH機能をオンにするだけで、スピーカーと自動的に接続されます。  
BLUETOOTH機器によっては、スピーカーの電源を入れるだけで再接続される場合があります。詳しくは、BLUETOOTH機器に付属の取扱説明書をご覧ください。

### ランプが点灯しているとき

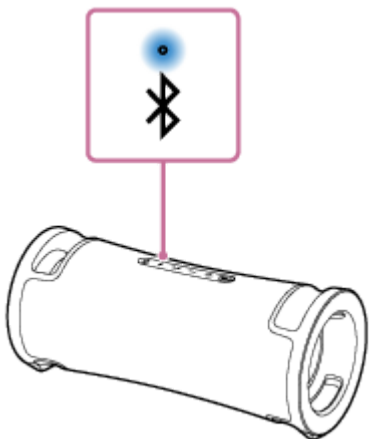

スピーカーとBLUETOOTH機器が接続されています。

別のBLUETOOTH機器と接続する場合は、以下のいずれかの手順を行ってください。

- 2台目以降のBLUETOOTH機器とペアリングを行う場合（スピーカーに他の機器のペアリング情報がある場合は、手順③へ進んでください。
- ペアリング済みのBLUETOOTH機器を再接続したいときは、手順④へ進んでください。パソコンのBLUETOOTH機能をオンにするだけで、スピーカーと自動的に接続されます。

### ③ ※ (BLUETOOTH) ボタンを押す。

スピーカーから音声ガイダンス（ペアリングモード）が流れ、※ (BLUETOOTH) ランプが2回ずつ点滅を開始します（ペアリングモード）。

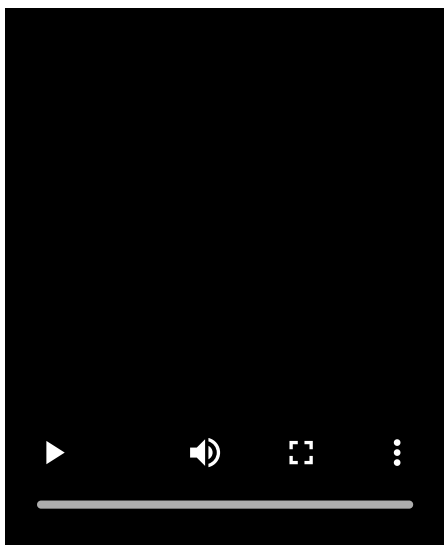

### ④ パソコンでスピーカーを検索する。

1. 画面右下のタスクバーで [  (システム環境設定) ] - [ Bluetooth ] の順にクリックする。



2. Bluetooth画面から [ULT FIELD 7] を選び、 [ペアリング] をクリックする。



5 画面の指示に従って操作し、BLUETOOTH接続する。

BLUETOOTH接続が完了すると、スピーカーから通知音が流れ、 (BLUETOOTH) ランプが点滅から点灯に変わります。

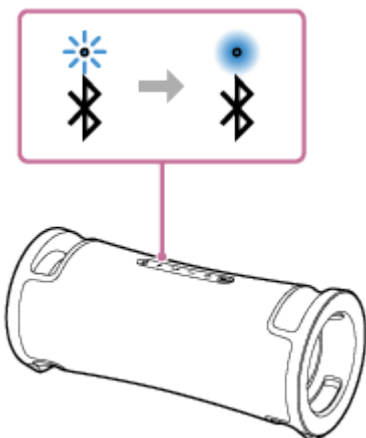

接続されない場合は、もう一度手順 3 から操作してください。

6 画面右上のスピーカーアイコンをクリックし、[出力装置] から [ULT FIELD 7] を選ぶ。

パソコンの音楽再生などをお楽しみいただけます。



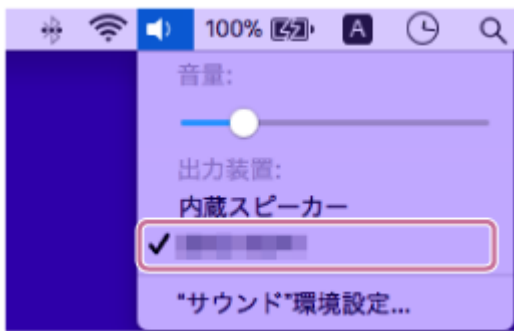

## ヒント

- 上記の操作は一例です。詳しくはお使いのパソコンの取扱説明書をご覧ください。ただし、すべてのパソコンで動作を保証するものではありません。また、自作パソコンは動作保証対象外です。
- 最大2台のBLUETOOTH機器を同時接続することができます。（マルチポイント接続）

## ご注意

- スピーカーのペアリングモードは約5分で解除され、✱（BLUETOOTH）ランプが遅い点滅に変わります。ただし、ご購入後に初めてBLUETOOTH機能を使うときなど、スピーカーにペアリング情報がない状態では、ペアリングモードは解除されません。手順が完了する前にスピーカーのペアリングモードが解除されてしまった場合は、もう一度手順③から操作してください。
- 一度ペアリングすれば再びペアリングする必要はありませんが、以下の場合は再度ペアリングが必要です。
  - － 修理を行ったなど、ペアリング情報が消去されてしまったとき。
  - － 8台の機器をペアリングした後、新たな機器をペアリングしたとき。  
スピーカーは合計8台までのBLUETOOTH機器をペアリングすることができます。8台の機器をペアリングした後新たな機器をペアリングすると、8台の中でBLUETOOTH接続した日時が最も古い機器のペアリング情報が、新たな機器の情報で上書きされます。
  - － 接続相手の機器から、スピーカーとのペアリング情報が削除されたとき。
  - － スピーカーを初期化したとき。  
すべてのペアリング情報が消去されます。スピーカーを初期化すると、パソコンとBLUETOOTH接続できなくなる場合があります。この場合は、パソコン側のスピーカーのペアリング情報を削除して、ペアリングをやり直してください。
- スピーカーは複数の機器とペアリングできますが、それらを同時に再生することはできません。
- スピーカーのパスキーは、「0000」に固定されています。パスキーが「0000」でないBLUETOOTH機器とペアリングすることはできません。
- BLUETOOTH接続されていても、スピーカーのPLAY/CHARGE OUTPUT端子（USB）またはAUDIO IN端子にUSB機器や音声ケーブルが繋がったままだと、BLUETOOTH機器からの音楽は聞けません。BLUETOOTH機器からの音楽を聞きたい場合は、USB機器や音声ケーブルを取り外してください。
- Stereo Pair機能、Party Connect機能を使用している場合は、マルチポイント接続はできません。

## 関連項目

- [2台のBLUETOOTH機器と同時に接続する（マルチポイント接続）](#)
- [BLUETOOTH接続した機器の音楽を聞く](#)
- [BLUETOOTH接続を切断するには（使い終わるには）](#)

ワイヤレススピーカー  
ULT FIELD 7

## 2台のBLUETOOTH機器と同時に接続する（マルチポイント接続）

スピーカーと2台のBLUETOOTH機器を同時にBLUETOOTH接続して、以下のことができます。

- 2台の機器の音楽再生を切り替える  
一方の機器からの音楽再生を、BLUETOOTH接続をし直すことなく、もう一方の機器からの再生に切り替えることができます。

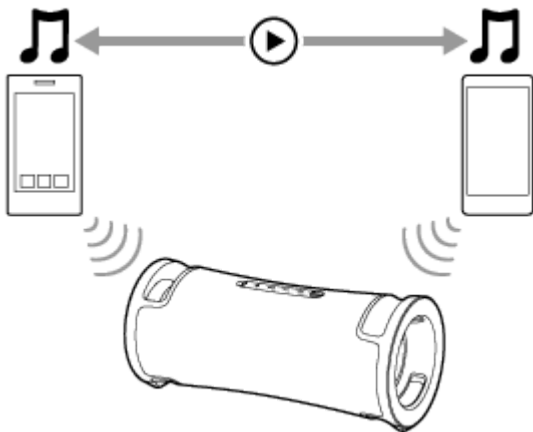

### 2台の機器を同時にBLUETOOTH接続する

- 1 **PLAY/CHARGE OUTPUT端子（USB）にUSB機器がつながっている場合や、AUDIO IN端子に音声ケーブルがつながっている場合は取り外す。**  
PLAY/CHARGE OUTPUT端子（USB）にUSB機器がつながったまま、またはAUDIO IN端子に音声ケーブルがつながったままだと、BLUETOOTH機器からの音楽を聞けません。
- 2 **スピーカーと1台目のBLUETOOTH機器を接続する。**  
BLUETOOTH接続方法について詳しくは、以下からお使いの機器のページをご覧ください。
  - [“Sony | Music Center”を使ってかんたんにBLUETOOTH接続する](#)
  - [Android™搭載スマートフォンまたはiPhoneをBLUETOOTH接続する](#)
  - [ウォークマン®をBLUETOOTH接続する](#)
  - [パソコンをBLUETOOTH接続する（Windows®）](#)
  - [パソコンをBLUETOOTH接続する（Mac）](#)
- 3 **スピーカーに1台目のBLUETOOTH機器が接続されている状態で、（BLUETOOTH）ボタンを押す。**  
スピーカーから音声ガイダンス（ペアリングモード）が流れ、（BLUETOOTH）ランプが2回ずつ点滅を開始します（ペアリングモード）。

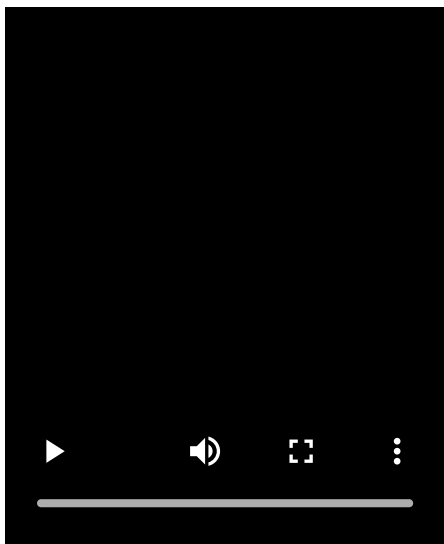

4 2台目のBLUETOOTH機器で操作を行い、スピーカーを検索する。

5 画面の指示に従って操作し、BLUETOOTH接続する。

BLUETOOTH接続が完了すると、スピーカーから通知音が流れ、 (BLUETOOTH) ランプが点滅から点灯に変わります。

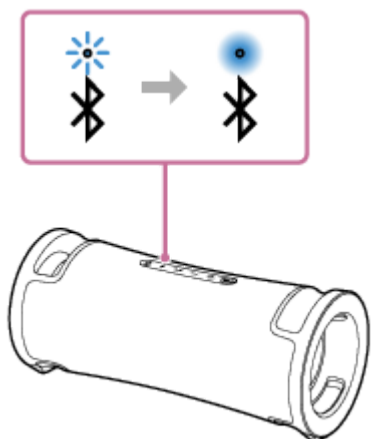

### マルチポイント接続したBLUETOOTH機器を変更する

2台の機器をマルチポイント接続した状態で、別の機器をBLUETOOTH接続することができます。スピーカーと3台目の機器を操作してBLUETOOTH接続する場合、最後に音楽再生を行った機器のBLUETOOTH接続は維持され、もう一方の機器とのBLUETOOTH接続が切断されます。その後、3台目の機器がスピーカーとBLUETOOTH接続されます。

### 2台の機器をマルチポイント接続した状態での音楽再生

- スピーカーを操作して音楽を再生する場合、最後に再生していた機器からの音楽再生になります。
- もう一方の機器（2台目）から音楽を再生したいときは、2台目の機器を操作して音楽を再生します。場合によっては、2台目の機器を操作して再生を始めても、スピーカーからは最後に再生していた機器（1台目）の音楽が継続して聞こえることがあります。この状態で1台目の再生を停止すると、2台目の音楽を聞くことができます。

### ヒント

- 前回BLUETOOTH接続を行った機器とは、機器のBLUETOOTH機能が有効であれば、スピーカーの電源を入れるだけで再接続されます。

- “Sony | Music Center”を使って、BLUETOOTH機器の接続および切断などを行うことができます。

### ご注意

- Stereo Pair機能やParty Connect機能を使用している場合は、マルチポイント接続はできません。
- 接続するBLUETOOTH機器によっては、マルチポイント接続できない場合があります。
- マルチポイント接続を無効にすることはできません。

---

### 関連項目

- [“Sony | Music Center”を使ってかんたんにBLUETOOTH接続する](#)
- [Android™搭載スマートフォンまたはiPhoneをBLUETOOTH接続する](#)
- [ウォークマン®をBLUETOOTH接続する](#)
- [パソコンをBLUETOOTH接続する（Windows®）](#)
- [パソコンをBLUETOOTH接続する（Mac）](#)

5-056-532-01(2) Copyright 2024 Sony Corporation

ワイヤレススピーカー  
ULT FIELD 7

## USB機器の音楽を聞く

スピーカーは以下の音声ファイルフォーマットに対応しています。

- MP3 : ファイル拡張子「.mp3」
- WMA : ファイル拡張子「.wma」
- WAV : ファイル拡張子「.wav」

### 1 PLAY/CHARGE OUTPUT端子 (USB) にUSB機器をつなぐ。

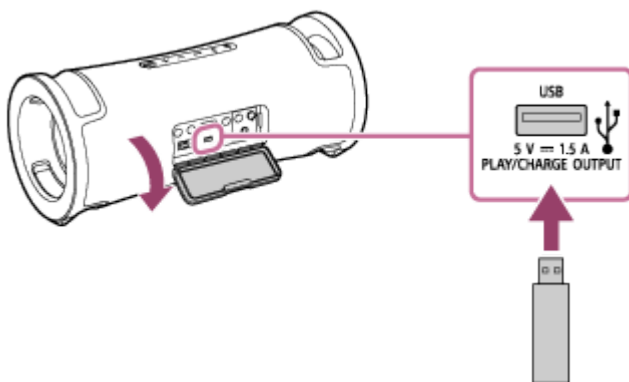

### 2 ▶|| (再生) ボタンを押して再生を開始する。

“Sony | Music Center”を使って、再生操作を行ったり、USB機器の音楽リストから簡単に音楽を選んだりすることができます。

また、再生中にスピーカーの ▶|| (再生) ボタンを使って以下の操作をすることもできます。

- 一時停止  
再生中に ▶|| (再生) ボタンを押すと、一時停止します。もう一度押すと、一時停止を解除します。
- 次の曲へ移動  
再生中に ▶|| (再生) ボタンをすばやく2回押します。
- 現在もしくは前の曲の頭へ移動  
再生中に ▶|| (再生) ボタンをすばやく3回押します。

### 3 -/+ (音量) ボタンを押して音量を調節する。

#### ご注意

- Stereo Pair機能およびParty Connect機能を使用しているときは、PLAY/CHARGE OUTPUT端子 (USB) に接続されたUSB機器の音楽を聞くことはできません。
- 以下の場合、スピーカーはUSB機器内の音声ファイルを再生できません。
  - USB機器内の音声ファイル数が2 000を超えているとき
  - USB機器内のフォルダー数が300 (「ROOT」フォルダーを含む) を超えているとき

上記の数はファイルやフォルダー構造によって異なります。音声ファイルの入ったUSB機器には、ほかの種類ファイルや不要なフォルダーを保存しないでください。

- スピーカーが再生できるフォルダーは8階層目までです。
- 音声ファイルを含まないフォルダーはスキップされます。
- 正しい拡張子を持つファイル名であったとしても、実際には異なるファイルの場合は、スピーカーがノイズを出したり正常に動作しないことがあります。
- PLAY/CHARGE OUTPUT端子（USB）にUSB機器を接続すると、USB端子の出力が優先され、BLUETOOTH機器およびAUDIO IN端子に接続された機器の音は聞こえなくなります。BLUETOOTH接続の状態によってスピーカーの （BLUETOOTH）ランプが青色に点滅または点灯しますが、これは異常ではありません。
- USB機器を接続したままでも、“Sony | Music Center”で [マイライブラリー] などに切り替えて、BLUETOOTH接続した機器およびAUDIO IN端子に接続された機器の音楽を聞くことができます。
- 水のかかるおそれのある場所では、PLAY/CHARGE OUTPUT端子（USB）は使用しないでください。付属の電源コードおよびキャップ内の各端子（AC IN, USB, AUDIO IN, MIC）は防水・防じん仕様ではありません。

---

## 関連項目

- [USB機器を接続する](#)

5-056-532-01(2) Copyright 2024 Sony Corporation

ワイヤレススピーカー  
ULT FIELD 7

## BLUETOOTH接続した機器の音楽を聞く

お使いのBLUETOOTH機器が次のプロファイルに対応していれば、スピーカーで音楽を聞いたり、スピーカーからBLUETOOTH機器を操作したりできます。

### A2DP (Advanced Audio Distribution Profile)

高音質な音楽をワイヤレスで楽しめます。

### AVRCP (Audio Video Remote Control Profile)

音量の調節および音楽の再生/一時停止/曲送り/曲の頭出しなどができます。

操作はBLUETOOTH機器によって異なることがあります。お使いの機器の取扱説明書もあわせてご覧ください。

#### ご注意

- スピーカーから突然大きな音が出ることを防ぐため、接続するBLUETOOTH機器とスピーカーの音量を小さくしておいてください。接続する機器によっては、音楽再生の停止/一時停止中にBLUETOOTH機器からスピーカーの音量調節ができないことがあります。

#### 1 PLAY/CHARGE OUTPUT端子 (USB) またはAUDIO IN端子にUSB機器や音声ケーブルがつながっている場合は、取り外す。

PLAY/CHARGE OUTPUT端子 (USB) またはAUDIO IN端子にUSB機器や音声ケーブルがつながったままだと、BLUETOOTH機器からの音楽を聞きません。

#### 2 スピーカーとBLUETOOTH機器を接続する。

BLUETOOTH接続が完了すると、スピーカーから通知音が流れ、 (BLUETOOTH) ランプが点滅から点灯に変わります。

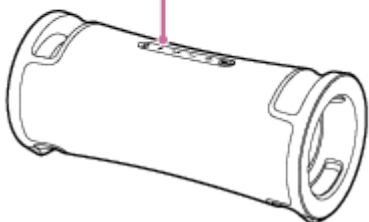
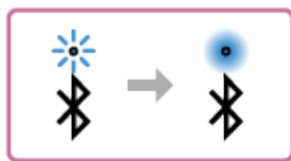

#### 3 BLUETOOTH機器を再生する。

#### 4 スピーカーの-/+ (音量) ボタンか、BLUETOOTH機器を操作して音量を調節する。

スピーカーの-/+ (音量) ボタンまたはBLUETOOTH機器を操作して音量を調節すると、 (電源) ランプが1回または3回点滅します。

お使いのBLUETOOTH機器によってはBLUETOOTH機器側で音量を調節してもスピーカーの⏻（電源）ランプが点滅しない場合があります。

-/+（音量）ボタンを押し続けると、連続して調整できます。

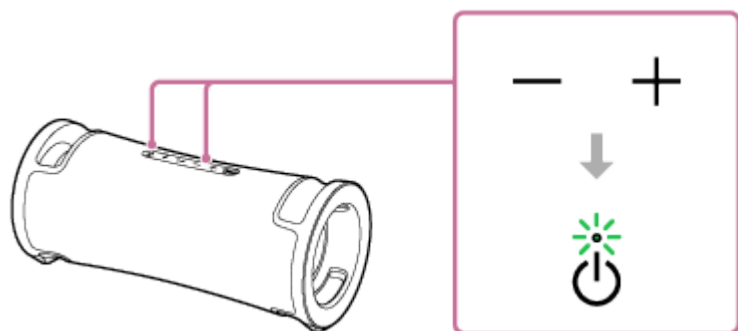

再生中に、スピーカーの▶||（再生）ボタンを使って以下の操作をすることができます。

### 一時停止

再生中に▶||（再生）ボタンを押すと、一時停止します。もう一度押すと、一時停止を解除します。

### 次の曲へ移動

再生中に▶||（再生）ボタンをすばやく2回押します。

### 現在もしくは前の曲の頭へ移動\*

再生中に▶||（再生）ボタンをすばやく3回押します。

\* 使用するBLUETOOTH機器によって、動作が異なります。

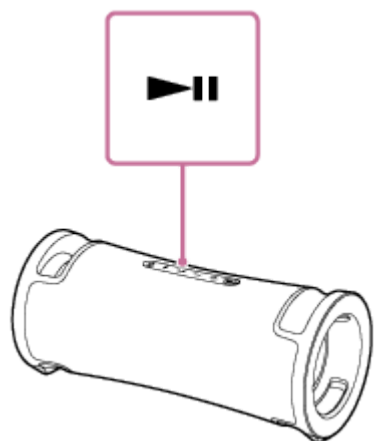

## ヒント

- スピーカーで音楽を聞いている場合でも、スピーカーが付属の電源コードを使用して電源コンセントに接続されていれば充電できます。ただし、使用状況によっては充電時間が長くなることがありますので、充電しながらスピーカーを使用するときは、音量を小さくしてください。または、いったん電源を切り、いっぱい充電してから使用してください。
- スピーカーはSCMS-T方式のコンテンツ保護に対応しています。SCMS-T方式対応のスマートフォン／携帯電話やワンセグTVなどの音楽（または音声）を、スピーカーで聞くことができます。
- スピーカーの音量を最大または最小に設定すると、⏻（電源）ランプが3回点滅します。
- ▶||（再生）ボタンを約5秒間押し続けると、スピーカーに内蔵されているデモ用の曲が再生されます。解除するには、再度▶||（再生）ボタンを押してください。

## ご注意

- 通信状態が悪いと、スピーカーの操作に対してBLUETOOTH機器が誤動作する場合があります。



- BLUETOOTH機器で音楽を再生中は、PLAY/CHARGE OUTPUT端子（USB）やAUDIO IN端子に接続しないでください。PLAY/CHARGE OUTPUT端子（USB）やAUDIO IN端子に接続中は、自動的にUSBモードやAUDIO INモードに切り替わり、BLUETOOTH機器からの音楽は聞けません。
- PLAY/CHARGE OUTPUT端子（USB）やAUDIO IN端子に接続したままでも、“Sony | Music Center”で [マイライブラリー] などに切り替えて、BLUETOOTH接続された機器の音楽を聞くことができます。
- 高温環境下で使用した場合、内蔵充電池を保護するために音量が下がることがあります。
- 電池残量が少なくなると、最大音量が下がります。
- BLUETOOTH機器によっては、機器側でも音量調節や音声出力先の設定が必要な場合があります。
- スピーカーと接続するBLUETOOTH機器や通信環境、周囲の状況によっては、雑音が入ったり、音が途切れたりすることがあります。

---

## 関連項目

- [BLUETOOTH接続を切断するには（使い終わるには）](#)
- [充電する](#)

ワイヤレススピーカー  
ULT FIELD 7

## BLUETOOTH接続での音楽再生品質を切り替える（コーデック）

スピーカーのBLUETOOTH接続品質には、「音質優先」と「接続優先」があります。「音質優先」に設定すると、SBCだけでなくAACやLDACにも対応するため高音質での音楽再生が可能となり、「接続優先」に設定すると、より安定的なBLUETOOTH接続での音楽再生が実現します。お買い上げ時は「音質優先」に設定されています。

- 音質優先（お買い上げ時の設定）：AACまたはLDAC、SBCの中から、最適なコーデックが自動的に選択されます。
- 接続優先：SBCが選択されます。

### 1 スピーカーの電源を入れる。

スピーカーから通知音が流れ、（BLUETOOTH）ランプが青色に点滅\*します。

\* 近くに前回接続していたBLUETOOTH機器があるときは、自動的にスピーカーが接続される場合があります。接続された場合は、（BLUETOOTH）ランプが青色に点灯します。

### 2 BLUETOOTH接続品質を切り替える。

#### スピーカーのボタンを使う場合

1. （再生）ボタンと （BLUETOOTH）ボタンを同時に約2秒間押し続ける。

「接続優先」に切り替わると、（電源）ランプが緑色に3回点滅します。

「音質優先」に切り替わると、（電源）ランプが緑色に2回点滅します。

スピーカーとBLUETOOTH機器が接続されている場合は、自動で接続が切断されたあとに再度接続され、設定が有効になります。

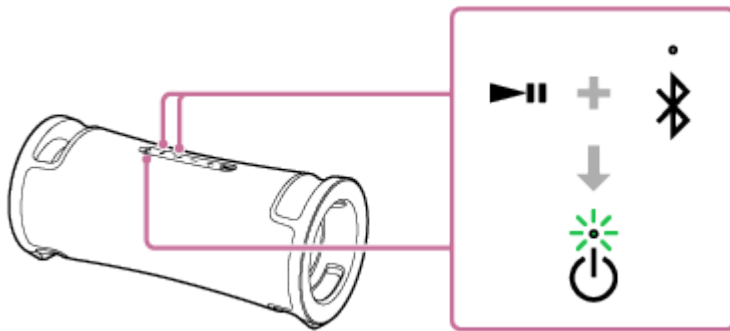

#### “Sony | Music Center”を使う場合

1. スマートフォンなどのBLUETOOTH機器を、スピーカーとペアリング（機器登録）して接続する。BLUETOOTH接続が完了すると、スピーカーから通知音が流れます。
2. スマートフォンなどの画面で [Music Center] をタップして起動する。



Music Center

3. [ULT FIELD 7] をタップする。
4. [設定] - [サウンド] - [Bluetooth接続品質] の順にタップし、[音質優先] または [接続優先] からコーデックを選択する。

自動で接続が切断されたあとに再度接続され、設定が有効になります。

## ヒント

- Stereo Pair機能やParty Connect機能を使用しているときは、コーデックが自動的にSBCに切り替わります。

## ご注意

- 「音質優先」に設定されているときは、お使いのBLUETOOTH機器の設定とご使用環境との組み合わせによって、雑音が入ったり、音が途切れたりすることがあります。その場合は「接続優先」に切り替えてください。

---

## 関連項目

- [BLUETOOTHスタンバイ機能（自動電源オン機能）を使う](#)
- [“Sony | Music Center”でできること](#)
- [対応コーデックについて](#)

5-056-532-01(2) Copyright 2024 Sony Corporation

ワイヤレススピーカー  
ULT FIELD 7

## 対応コーデックについて

コーデックとはBLUETOOTH接続で音声を無線伝送する際に使用する「音声圧縮変換方式」のことです。スピーカーが音楽再生の接続（A2DP）時に対応しているコーデックは、SBC、AAC、LDAC™の3種類です。

- SBC  
Subband Codecの略です。  
SBCは、BLUETOOTH機器が標準で使用する音声圧縮技術です。  
BLUETOOTH機器は必ずSBCに対応しています。
- AAC  
Advanced Audio Codingの略です。  
AACは、主にiPhoneなどのApple製品で使用されており、SBCに比べ高音質です。
- LDAC  
LDACは、ソニーが開発したハイレゾ音源をBLUETOOTH通信経由でも伝送可能とする音声圧縮技術です。  
SBC等の既存BLUETOOTH通信向け圧縮技術とは異なり、ハイレゾ音源を低い周波数・低いビット数へダウンコンバートすることなく処理します\*1。  
また極めて効率的な符号化やパケット配分の最適化を施すことで、従来技術比約3倍\*2のデータ量の送信を可能とし、これまでにない高音質のBLUETOOTH無線伝送を実現しています。

\*1 DSDフォーマットは除く。

\*2 990 kbps (96/48 kHz) または909 kbps (88.2/44.1 kHz) のビットレートを選択した場合のSBCとの比較。

接続機器が上記のいずれかのコーデックで音楽を送信してきたとき、自動的にそのコーデックに対応し音楽再生します。

SBCよりも高音質なコーデックに対応している接続機器の場合、対応しているコーデックの中から希望するコーデックで音楽を楽しむために、事前に接続機器側の設定が必要な場合があります。

コーデックの設定については接続機器の取扱説明書をご確認ください。

### 関連項目

- [BLUETOOTH接続での音楽再生品質を切り替える（コーデック）](#)

ワイヤレススピーカー  
ULT FIELD 7

## BLUETOOTH接続を切断するには（使い終わるには）

BLUETOOTH機器を使い終わったら、以下の手順のいずれかを行って、BLUETOOTH接続を切断してください。BLUETOOTH接続が切断されると、スピーカーから通知音が流れます。

- BLUETOOTH機器のBLUETOOTH機能をオフにする。  
詳しくは、お使いの機器の取扱説明書をご覧ください。
- BLUETOOTH機器の電源を切る。
- スピーカーの電源を切る。

### ヒント

- Stereo Pair機能を使用しているときは、どちらか一方のスピーカーの電源を切ると、もう一方のスピーカーの電源も自動的に切れて、BLUETOOTH接続が切断されます。
- BLUETOOTH機器の種類によっては、音楽の再生を終了すると、自動的にBLUETOOTH接続を切断する場合があります。

### 関連項目



- [電源を切る](#)
- [“Sony | Music Center”でできること](#)
- [オートスタンバイ機能（節電機能）について](#)

ワイヤレススピーカー  
ULT FIELD 7



## BLUETOOTH機能のオン/オフを設定する

スピーカーのBLUETOOTH機能がオンに設定されている場合、ペアリング（機器登録）されたBLUETOOTH機器からスピーカーに接続できます。

お買い上げ時は、BLUETOOTH機能がオンに設定されています。

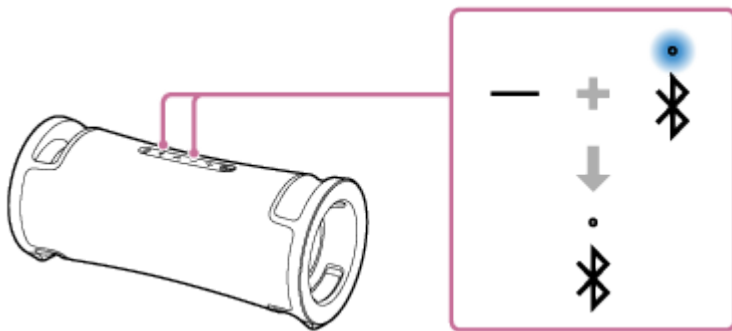
- 1 - (音量) ボタンと  (BLUETOOTH) ボタンを同時に約5秒間押し続ける。  
 (BLUETOOTH) ランプが消灯し、BLUETOOTH機能がオフに設定されます。



もう一度 - (音量) ボタンと  (BLUETOOTH) ボタンを同時に約5秒間押し続けると、 (BLUETOOTH) ランプが点滅し、BLUETOOTH機能はオンに設定されます。

### ヒント

- 前回BLUETOOTH接続を行った機器とは、機器のBLUETOOTH機能が有効であれば、スピーカーのBLUETOOTH機能がオンになると再接続されます。

### ご注意

- BLUETOOTH機能がオフに設定されている場合、以下の操作を行うことはできません。
  - BLUETOOTH機器とペアリングまたは接続する。
  - “Sony | Music Center”を使用する。

ワイヤレススピーカー  
ULT FIELD 7

## ポータブルオーディオ機器などの音楽を有線で聞く

市販の音声ケーブルでポータブルオーディオ機器などを接続して、通常のスピーカーシステムとして使えます。

## ご注意

- スピーカーから突然大きな音が出ることを防ぐため、接続するポータブルオーディオ機器とスピーカーの音量を小さくしておいてください。

**1** PLAY/CHARGE OUTPUT端子 (USB) にUSB機器がつながっている場合は、取り外す。

PLAY/CHARGE OUTPUT端子 (USB) にUSB機器がつながったままだと、AUDIO IN端子に接続された機器の音楽を聞きません。

**2** 市販の音声ケーブルを使って聞きたい機器をスピーカーのAUDIO IN端子に接続する。

音声ケーブルは両端がステレオミニプラグ (抵抗なし) \* のものをお使いください。

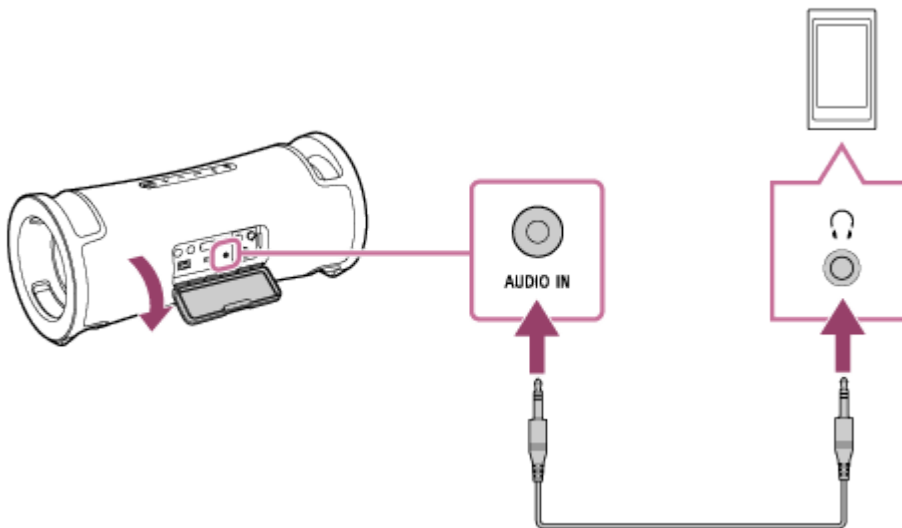

\* 抵抗入りの音声ケーブル (ステレオミニ) を使用すると、音量が小さくなる場合があります。抵抗なしの音声ケーブル (ステレオミニ) をご使用ください。

**3** スピーカーの電源を入れる。

スピーカーから通知音が流れ、 (電源) ランプが緑色に点灯します。

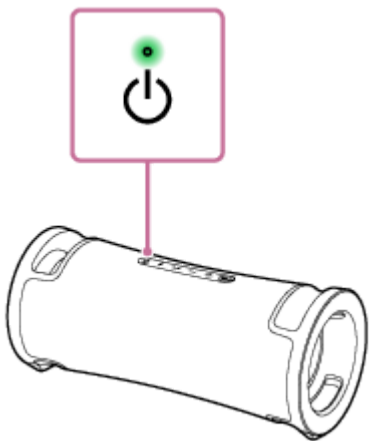

**4 接続した機器の電源を入れ、再生する。**

**5 接続した機器を適度な音量に調節する。**

接続したポータブルオーディオ機器を操作して音量を調整する場合、スピーカーの  (電源) ランプは点滅しません。

**6 スピーカーの-/+ (音量) ボタンを押して、音量を調節する。**

スピーカーの-/+ (音量) ボタンを操作して音量を調整するたびに、 (電源) ランプが1回、または3回点滅します。

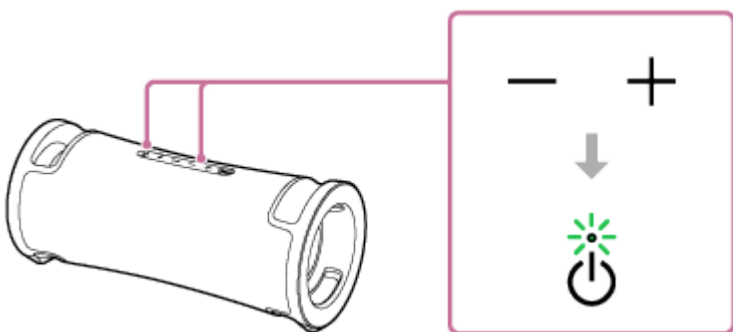

**ヒント**

- 音声が聞こえないときは、接続機器側の音量を上げてください。

**ご注意**

- AUDIO IN端子に音声ケーブルを接続すると、AUDIO IN端子の出力が優先され、BLUETOOTH機器の音は聞こえなくなります。BLUETOOTH接続の状態によってスピーカーの  (BLUETOOTH) ランプが青色に点滅または点灯しますが、これは異常ではありません。
- 音声ケーブルを接続したままでも、“Sony | Music Center”で [マイライブラリー] などに切り替えて、BLUETOOTH接続した機器から音楽を聞くことができます。
- Stereo Pair機能およびParty Connect機能を使用しているときは、AUDIO IN端子に有線接続された機器の音楽を聞くことはできません。
- AUDIO INモード時でも“Sony | Music Center”からStereo PairおよびParty Connect機能の設定はできますが、スピーカーは自動的にBLUETOOTHモードに切り替わります。
- AUDIO IN端子にポータブルオーディオ機器などを接続して音楽を再生している場合、スピーカーのボタンを使って一時停止、次の曲へ移動、曲の頭出しなどはできません。



- 水のかかるおそれのある場所では、AUDIO IN端子は使用しないでください。付属の電源コードおよびキャップ内の各端子（AC IN, USB, AUDIO IN, MIC）は防水・防じん仕様ではありません。
- スピーカーから音声ケーブルを外した後は、必ずキャップを完全に閉じてください。キャップは、防水・防じん性能を保持するために大変重要な役割を果たしています。

---

## 関連項目

- [オートスタンバイ機能（節電機能）について](#)

5-056-532-01(2) Copyright 2024 Sony Corporation

ワイヤレススピーカー  
ULT FIELD 7

## サウンド効果を切り替えて楽しむ

スピーカーのサウンド効果を切り替えて楽しむことができます。

### 迫力の重低音を楽しむ（ULTボタン）

以下のいずれかの方法で設定できます。お買い上げ時は、ULT POWER SOUNDの設定はオンになっています。

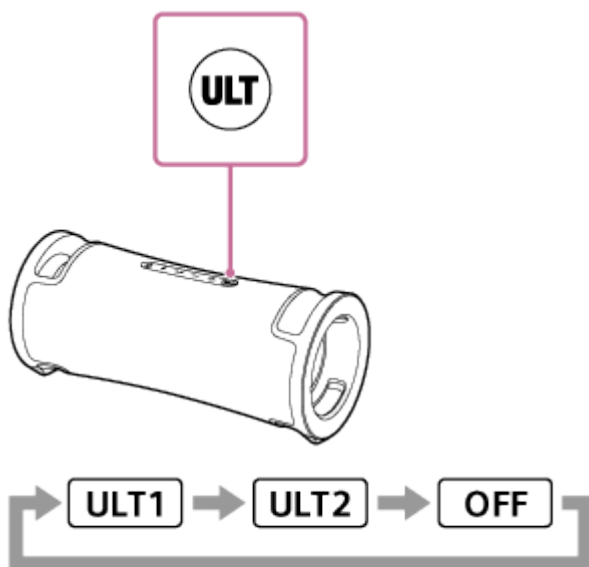

- ULTボタンを押す  
スピーカーのULTボタンを押すたびに、ULT1/ULT2/オフに設定が切り替わります。  
設定が切り替わるたびに、通知音が流れ、ULTボタンが点灯/消灯します。



ULT1：深い低域をより強調した設定です。  
ULT2：ULT1よりパワー感を強調した設定です。  
オフ：ULT POWER SOUNDの設定をオフにします。

- “Sony | Music Center”で行う  
“Sony | Music Center”の [ULT FIELD 7] - [設定] - [サウンド] - [Sound Effect] をタップし、[OFF] / [ULT1] / [ULT2] のいずれかを選択します。

### ヒント

- 国や地域によってお買い上げ時の設定（ULT1またはULT2）は異なります。
- スピーカーのULTボタンと－（音量）ボタンを同時に約2秒間押し続けることにより、通知音のオン/オフを切り替えることができます。  
通知音がオンからオフに切り替わると、（電源）ランプが緑色に3回点滅します。  
通知音がオフからオンに切り替わると、（電源）ランプが緑色に2回点滅します。

### お好みのイコライザーを設定する（CUSTOM）

“Sony | Music Center”の [ULT FIELD 7] - [設定] - [サウンド] - [Sound Effect] - [CUSTOM] をタップします。

[Custom EQ] をタップして、イコライザーを調整してください。

## 環境に合わせて最適な音に自動調整をする（音場最適化）

独自のマイクセンシング技術により、音楽再生中にスピーカーの周辺ノイズを検知し、最適な音に自動で調整する機能です。お買い上げ時は、音場最適化の設定はオンになっています。

### 音場最適化を設定するには

“Sony | Music Center”の [ULT FIELD 7] - [設定] - [サウンド] - [音場最適化] をオンにします。

#### ご注意

- 周辺ノイズの状態によっては最適な音にならない場合があります。
- Stereo Pair機能およびParty Connect機能を使用しているときは、音場最適化の設定はオフになります。

5-056-532-01(2) Copyright 2024 Sony Corporation

ワイヤレススピーカー  
ULT FIELD 7

## 2台のスピーカーを使用してワイヤレス再生を楽しむ (Stereo Pair機能)

Stereo Pair機能を使うには、2台のULT FIELD 7が必要です。2台のスピーカーをBLUETOOTH接続して、よりパワフルな音楽を楽しめます。

BLUETOOTH接続されたスピーカーから左チャンネル (L側) の音を、もう1台のスピーカーから右チャンネル (R側) の音を出力して、2台のスピーカーでステレオ再生します。

操作をはじめる前に、以下をご確認ください。

- 接続するすべてのスピーカーのソフトウェアを、最新バージョンにアップデートする。  
(アップデート方法について詳しくは、「[内蔵ソフトウェアをアップデートする](#)」をご覧ください。)
- 設定する際は、接続する2台のスピーカーが1 m以内に置かれていることを確認する。音楽を再生中の場合は、再生を停止する。
- 音楽を再生する際は、接続するすべての機器を、見通し距離で約30 m以内で使用する。  
以下の状況においては、通信有効範囲が短くなることがあります。
  - BLUETOOTH接続している機器の間に人体や金属、壁などの障害物がある場合
  - 無線LANが構築されている場所
  - 電子レンジを使用中の周辺
  - その他電磁波が発生している場所

### 1 “Sony | Music Center”を使ってStereo Pair機能の設定をする。

“Sony | Music Center”について詳しくは、以下のURLをご覧ください。

<https://www.sony.net/smcqa/>

## Stereo Pair機能の接続解除をするには

“Sony | Music Center”で操作できます。

### ヒント

- Stereo Pair機能を使用しているときは、コーデックが自動的にSBCに切り替わります。
- スピーカーの電源を切っても、Stereo Pair機能は解除されません。再び電源を入れると、スピーカーはStereo Pair機能での接続を試みます。Stereo Pair機能を使用する場合は、1分以内にもう1台のスピーカーの電源を入れてください。ただし、2台のスピーカー両方のBLUETOOTHスタンバイ機能がオン<sup>\*</sup>の場合、片方のスピーカーの電源を再び入れると、自動的にもう1台のスピーカーの電源が入り、Stereo Pair機能で接続されます。  
\* スピーカーが付属の電源コードを使用して電源コンセントに接続されている場合、BLUETOOTHスタンバイ機能がオンとなります。

### ご注意

- Stereo Pair機能を使用しているときは、PLAY/CHARGE OUTPUT端子 (USB) に接続されたUSB機器や、AUDIO IN端子に有線接続された機器の音楽を聞くことはできません。
- AUDIO INモードまたはUSBモード時でも、“Sony | Music Center”からStereo Pair機能の設定はできますが、スピーカーは自動的にBLUETOOTHモードに切り替わります。

- Stereo Pair機能を解除しても、BLUETOOTH接続は解除されず、スピーカーはBLUETOOTHモードのままになります。
- スピーカーから突然大きな音が出ることを防ぐため、接続するBLUETOOTH機器とスピーカーの音量を小さくしておいてください。または、音楽再生を停止しておいてください。

---

#### 関連項目

- [BLUETOOTHスタンバイ機能（自動電源オン機能）を使う](#)
- [“Sony | Music Center”をインストールする](#)
- [内蔵ソフトウェアをアップデートする](#)

5-056-532-01(2) Copyright 2024 Sony Corporation

ワイヤレススピーカー  
ULT FIELD 7

## 複数台のスピーカーを使用してワイヤレス再生を楽しむ (Party Connect機能)

Party Connect機能に対応している複数台 (最大100台) のスピーカーをBLUETOOTH接続して、音楽再生を楽しめます。

Wireless Party Chain対応機器とは接続できません。

### Party Connect 対応機器：

LSPX-S3、SRS-XP500、SRS-XG500、SRS-XG300、SRS-XB43、SRS-XB33、SRS-XB23、SRS-XE300、SRS-XE200、SRS-XV800、SRS-XV500、SRS-ULT70

操作をはじめめる前に、以下をご確認ください。

- 接続するすべてのスピーカーのソフトウェアを、最新バージョンにアップデートする。  
(アップデート方法について詳しくは、「[内蔵ソフトウェアをアップデートする](#)」をご覧ください。)
- 設定する際は、接続するすべてのスピーカーが1 m以内に置かれていることを確認する。音楽を再生中の場合は、再生を停止する。
- 音楽を再生する際は、接続するすべての機器を、見通し距離で約30 m以内で使用する。以下の状況においては、通信有効範囲が短くなることがあります。
  - BLUETOOTH接続している機器の間に人体や金属、壁などの障害物がある場合
  - 無線LANが構築されている場所
  - 電子レンジを使用中の周辺
  - その他電磁波が発生している場所

### 1 “Sony | Music Center”を使ってParty Connect機能の設定をする。

“Sony | Music Center”について詳しくは、以下のURLをご覧ください。  
<https://www.sony.net/smcqa/>

### 2 BLUETOOTH機器を再生して、適度な音量に調節する。

すべてのスピーカーから同じ音楽が再生されます。  
BLUETOOTH機器およびBLUETOOTH機器に接続されているスピーカー (1台目) で音量を調整すると、すべてのスピーカーでも自動的に調整されます。他のスピーカー (2台目以降) は、それぞれのスピーカーでも音量を調整できます。

接続するBLUETOOTH機器やスピーカーを変更したり、Party Connect機能を終了したりするときは音楽を停止したあとに行ってください。

### ヒント

- 1台目に設定する機種によってライトおよびULTボタンの光り方が異なります。
- Party Connect機能を使用しているときは、コーデックが自動的にSBCに切り替わります。

## ご注意

- Party Connect機能を使用しているときは、PLAY/CHARGE OUTPUT端子（USB）に接続されたUSB機器や、AUDIO IN端子に有線接続された機器の音楽を聞くことはできません。
- AUDIO INモードまたはUSBモード時でも、“Sony | Music Center”からParty Connect機能の設定はできますが、スピーカーは自動的にBLUETOOTHモードに切り替わります。
- Party Connect機能を解除しても、BLUETOOTH接続は解除されず、スピーカーはBLUETOOTHモードのままになります。
- Party Connect機能を使用して動画を視聴する場合、映像と音声にズレが発生する場合があります。

---

## 関連項目

- [“Sony | Music Center”をインストールする](#)
- [内蔵ソフトウェアをアップデートする](#)

5-056-532-01(2) Copyright 2024 Sony Corporation

ワイヤレススピーカー  
ULT FIELD 7

## マイクをつないで使う

スピーカーに標準プラグ (Φ 6.3 mm) のダイナミックマイク (市販) をつなげることによって、スピーカーから声を出力できます。

- ① MIC・GUITARレベルつまみをMIN (最小) 側に回して、マイクの音量を下げる。

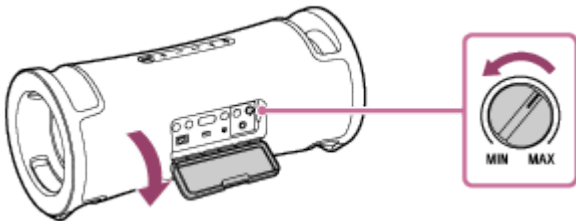

- ② MIC/GUITAR端子に外部マイクをつなぐ。

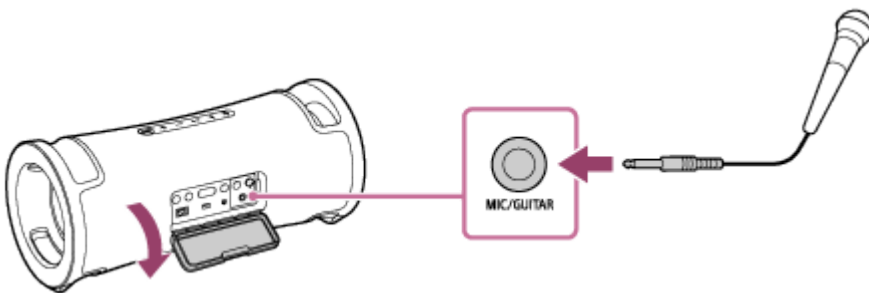

- ③ MIC・GUITARレベルつまみで音量を調節する。

- ④ つないだマイクに向かって話したり、歌ったりする。

スピーカー背面のキャップ内にあるボタンを使って、以下の操作をすることもできます。

## キーコントロール

歌う曲のキーを変更できます。

KEY CONTROL **b** (フラット) ボタン / **#** (シャープ) ボタンを押して調整します。

## マイクエコー

マイクに向かって歌うときに、声にエコー効果を加えることができます。

ECHOボタンを繰り返し押して、エコー効果を調整します。

## ご注意

- Party Connect機能またはStereo Pair機能を使っているときは、マイクの音声はマイクをつないだスピーカーからのみ出力されます。
- マイクをスピーカーに近づけるとハウリングが発生することがあります。その際、スピーカーの音量によっては製品の保護機能が作動する場合があります。その場合は、一度電源コードを抜き、しばらく待ってからもう一度電源を入れてください。
- スピーカーにマイクもしくはギターが接続されている場合、オートスタンバイ機能はオフになります。



- 水のかかるおそれのある場所では、MIC/GUITAR端子は使用しないでください。付属の電源コードおよびキャップ内の各端子（AC IN, USB, AUDIO IN, MIC）は防水・防じん仕様ではありません。

---

## 関連項目

- [ハウリングする](#)

5-056-532-01(2) Copyright 2024 Sony Corporation

ワイヤレススピーカー  
ULT FIELD 7

## ギターをつないで使う

お手持ちのギターをスピーカーのMIC/GUITAR端子 (Φ 6.3 mm) につなげることによって、ギターからの音を聞くことができます。

- ① MIC・GUITARレベルつまみをMIN (最小) 側に回して、ギターの音量を下げる。

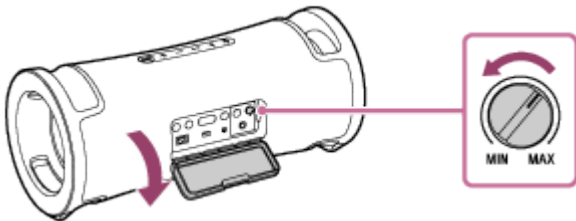

- ② ギター用シールドケーブル (市販) を使用して、ギターをスピーカーのMIC/GUITAR端子につなぐ。

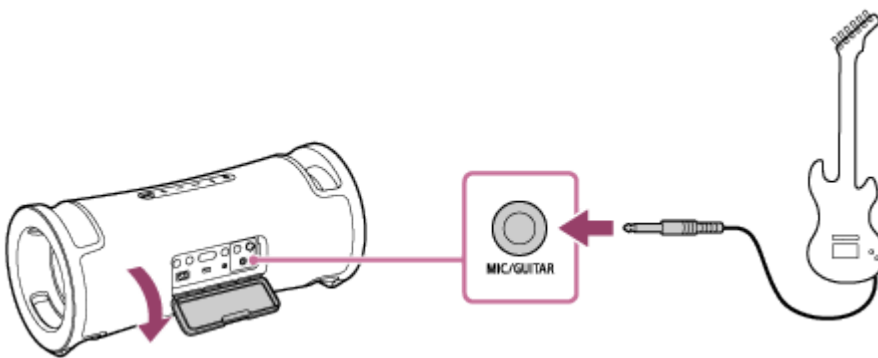

- ③ スピーカー背面のキャップ内にあるGUITARボタンを押す。

GUITARランプが白色に点灯します。

- ④ ギターを弾き、ギターの音量を調整する。

スピーカーからギターの音が出力されます。

## GUITARモードをオフにするには

スピーカーのGUITARボタンをもう一度押してください。

## ご注意

- スピーカーからギターを取り外す前に、MIC・GUITARレベルつまみをMIN (最小) 側に回して、ギターの音量を下げてください。
- スピーカーにマイクもしくはギターが接続されている場合、オートスタンバイ機能はオフになります。
- 水のかかるおそれのある場所では、MIC/GUITAR端子は使用しないでください。付属の電源コードおよびキャップ内の各端子 (AC IN, USB, AUDIO IN, MIC) は防水・防じん仕様ではありません。



ワイヤレススピーカー  
ULT FIELD 7

## “Sony | Music Center”でできること

“Sony | Music Center”とは、スマートフォンなどから、“Sony | Music Center”対応のソニー製オーディオ機器を操作するためのアプリです。

“Sony | Music Center”について詳しくは、下記のURLをご覧ください。

<https://www.sony.net/smcqa/>

### できること

- Party Connect機能の設定
- Stereo Pair機能の設定、右チャンネル（R側）と左チャンネル（L側）の切り替え
- 音質設定やイコライザー調整
- スピーカーの内蔵充電電池の電池残量確認
- 電源オプションの設定（STAMINA/いたわり充電/電池残量 音声通知/電源オン/オフ 通知音/オートスタンバイ/Bluetoothスタンバイ）
- ライティング機能（イルミネーション）の設定（Lighting Mode の切り替え）
- BLUETOOTH接続した機器、AUDIO IN端子またはPLAY/CHARGE OUTPUT端子（USB）で接続した機器の再生の切り替え
- Bluetooth接続品質（音質優先/接続優先）の切り替え
- マルチポイント接続（2台のBLUETOOTH機器と同時に接続）の管理
- スピーカーのソフトウェアアップデートおよびバージョン確認
- BLUETOOTH機器の接続および切断などの操作
- 音場最適化の設定

など

### ご注意

- オーディオ機器によって“Sony | Music Center”でできる操作は異なります。アプリの仕様および画面デザインは予告なく変更する場合があります。
- “Sony | Music Center”は必ず最新版をお使いください。スピーカーとスマートフォンなどをBLUETOOTH接続できない、もしくは音が出ないなどの不具合が起きた場合は、“Sony | Music Center”をアンインストールして、再度BLUETOOTH接続をお試しください。詳しくは、Google Play（Playストア）またはApp Storeをご覧ください。
- “Sony | Music Center”と“Music Center for PC”とは異なりますので、ご注意ください。

### 関連項目

- [“Sony | Music Center”をインストールする](#)
- [充電する](#)

- スピーカーのライトを点灯／消灯する（ライティング機能）
- 2台のBLUETOOTH機器と同時に接続する（マルチポイント接続）
- BLUETOOTH接続での音楽再生品質を切り替える（コーデック）
- 2台のスピーカーを使用してワイヤレス再生を楽しむ（Stereo Pair機能）
- 複数台のスピーカーを使用してワイヤレス再生を楽しむ（Party Connect機能）
- 内蔵ソフトウェアをアップデートする

5-056-532-01(2) Copyright 2024 Sony Corporation

ワイヤレススピーカー  
ULT FIELD 7

## “Sony | Music Center”をインストールする

Google Play（Playストア）またはApp Storeから“Sony | Music Center”をスマートフォンなどにインストールしてください。Apple iOSの機器にインストールする場合、iOS 11.0以上の機器に対応しています。iOS 10.xより前の機器には対応していません。

- 1 Google Play（Playストア）またはApp Storeから“Sony | Music Center”をダウンロードしてインストールする。



Sony Music Center



- 2 インストールが終了したら、“Sony | Music Center”を起動する。

### ご注意

- “Sony | Music Center”と“Music Center for PC”とは異なりますので、ご注意ください。
- “Sony | Music Center”は必ず最新版をお使いください。スピーカーとスマートフォンなどをBLUETOOTH接続できない、もしくは音が出ないなどの不具合が起きた場合は、“Sony | Music Center”をアンインストールして、再度BLUETOOTH接続をお試しください。詳しくは、Google Play（Playストア）またはApp Storeをご覧ください。

### 関連項目

- [“Sony | Music Center”でできること](#)

ワイヤレススピーカー  
ULT FIELD 7

## “Fiestable”でできること

“Fiestable”とは、スマートフォンなどから、“Fiestable”対応のソニー製オーディオ機器を操作するためのアプリです。

### できること

- DJ Control  
Isolatorなどの効果音を、再生中の音楽に入れることができます。



- Illumination  
ライティング機能の設定ができます。



- Motion Control  
スマートフォンを振って音を操作できます。

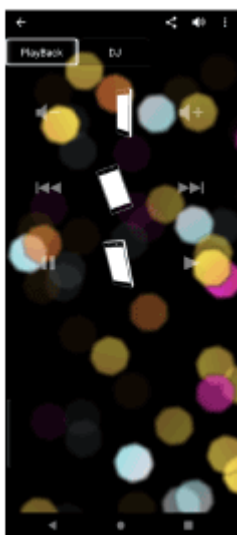

- その他  
Karaoke/Voice Control/Party Light/Party Playlistなど、さまざまな機能を楽しむことができます。

### ヒント

- オーディオ機器によって“Fiestable”でできる操作は異なります。アプリの仕様および画面デザインは予告なく変更する場合があります。



ワイヤレススピーカー  
ULT FIELD 7

## “Fiestable”をインストールする

Google Play（Playストア）またはApp Storeから“Fiestable”をスマートフォンなどにインストールしてください。Apple iOSの機器にインストールする場合、iOS 11.0以上の機器に対応しています。iOS 10.xより前の機器には対応していません。

- 1 Google Play（Playストア）またはApp Storeから“Fiestable”をダウンロードしてインストールする。



Fiestable



- 2 インストールが終了したら、“Sony | Music Center”から“Fiestable”を起動する。



### ご注意

- “Fiestable”は必ず最新版をお使いください。

### 関連項目

- [“Fiestable”でできること](#)

ワイヤレススピーカー  
ULT FIELD 7

## ランプ表示

### CHARGE (充電) ランプ (オレンジ)

|            |   |
|------------|---|
| 消灯         | 充電が完了しました。  |
| 点灯         | 充電中です。  |
| ゆっくり点滅     | 内蔵充電電池の電池残量が20%以下になっています。スピーカーを充電してください。                      |
| 3回点滅してから消灯 | 電源を入れた後、ランプが3回点滅してから電源が切れた場合は、内蔵充電電池の残量がありません。スピーカーを充電してください。 |

#### ご注意

- スピーカーの電源が入っている場合でも、スピーカーが付属の電源コードを使用して電源コンセントに接続されていれば充電できます。ただし、使用状況によっては充電時間が長くなる場合がありますので、充電するときはスピーカーの電源を切ることをおすすめします。
- 周りの温度が非常に低いところや高いところでは、安全のために充電を停止します。また、長時間充電が続いても充電を停止することがあります。使用可能温度（5℃から35℃）の範囲内で電源コードを抜き差ししてから、もう一度充電してください。

### ⏻ (電源) ランプ

|           |  |
|-----------|--|
| 消灯        | 電源が入っていません。                            |
| 点灯 (緑)    | 電源が入っています。                             |
| 点灯 (オレンジ) | 電源が入っていません。BLUETOOTHスタンバイ機能がオンになっています。 |

|              |  |
|--------------|--|
| 点滅（緑、オレンジ）   | <ul style="list-style-type: none"> <li>● -/+（音量）ボタンを押すと、1回点滅（緑）します。</li> <li>● -/+（音量）ボタンの操作時に、音量が最小（0）または最大（50）になると3回点滅（緑）します。</li> <li>● ▶  （再生）ボタンと-（音量）ボタンを同時に約5秒間押し続け、オートスタンバイ機能がオフに切り替わると、3回点滅（オレンジ）します。</li> <li>● ▶  （再生）ボタンと-（音量）ボタンを同時に約5秒間押し続け、オートスタンバイ機能がオンに切り替わると、2回点滅（オレンジ）します。</li> <li>● ▶  （再生）ボタンと📶（BLUETOOTH）ボタンを同時に約2秒間押し続け、BLUETOOTH接続品質が「接続優先」に切り替わると、3回点滅（緑）します。</li> <li>● ▶  （再生）ボタンと📶（BLUETOOTH）ボタンを同時に約2秒間押し続け、BLUETOOTH接続品質が「音質優先」に切り替わると、2回点滅（緑）します。</li> <li>● ULTボタンと-（音量）ボタンを同時に約2秒間押し続け、ULT POWER SOUNDの通知音がオフに切り替わると、3回点滅（緑）します。</li> <li>● ULTボタンと-（音量）ボタンを同時に約2秒間押し続け、ULT POWER SOUNDの通知音がオンに切り替わると、2回点滅（緑）します。</li> <li>● アップデートの進捗によって、🔌（電源）ランプ（緑）の点滅状態が変わります（点滅回数が5回、4回、1回、消灯*）。</li> <li>● ソフトウェアアップデート完了後に初めて電源を入れると、📶（BLUETOOTH）ランプ（青）と同時に3回点滅（緑）します。</li> </ul> |
| 2回ずつ点滅（オレンジ） | 内部温度や内蔵充電電池の異常を検出しています。スピーカーの電源を切り、電源コードを抜いて、しばらく待ってからリスタート（再起動）してください。詳しくは、「 <a href="#">充電に関するご注意</a> 」をご確認ください。   |
| 3回ずつ点滅（オレンジ） | ボタン操作の無効、BLUETOOTH接続の切断などの異常を検出しています（電気回路エラー）。 <a href="#">「スピーカーをリスタート（再起動）する」</a> の手順に従い、スピーカーをリスタート（再起動）してください。   |
| 4回ずつ点滅（オレンジ） | <ul style="list-style-type: none"> <li>● “Sony   Music Center”からアップデートがキャンセルされました。</li> <li>● ソフトウェアアップデートがエラーになっています。</li> </ul>  |

\* 状況によって、すべての点滅状態を確認できない場合があります。

## 📶（BLUETOOTH）ランプ（青）

|    |   |
|----|---|
| 消灯 | BLUETOOTH機能がオフになっています。  |
| 点灯 | BLUETOOTH機器がBLUETOOTH接続されています。  |
| 点滅 | <ul style="list-style-type: none"> <li>● “Sony   Music Center”からアップデートがキャンセルされました。</li> <li>● ソフトウェアアップデートがエラーになっています。</li> <li>● ソフトウェアアップデート完了後に初めて電源を入れると、🔌（電源）ランプ（緑）と同時に3回点滅します。</li> </ul> |

|               |  |
|---------------|--|
| <p>2回ずつ点滅</p> | <p>BLUETOOTHペアリング（機器登録）待ち状態です。</p>  |
| <p>ゆっくり点滅</p> | <p>BLUETOOTH接続待ち状態です。</p>          |

### マルチカラーランプ（ULTボタン）

|    |                                 |
|----|---------------------------------|
| 点灯 | サウンドモードがULT1またはULT2に設定されています。   |
| 消灯 | サウンドモードがULT1またはULT2以外に設定されています。 |

### GUITARランプ（白）

|    |                      |
|----|----------------------|
| 点灯 | GUITARモードがオンになっています。 |
| 消灯 | GUITARモードがオフになっています。 |

### ECHOランプ（白）

|    |                            |
|----|----------------------------|
| 点灯 | マイクエコーのレベルが1/2/3に設定されています。 |
|----|----------------------------|

|    |  |
|----|--|
| 消灯 | <ul style="list-style-type: none"> <li>● マイクエコーがオフになっています。またはマイクが接続されていません。</li> <li>● マイクエコーのレベルが3の状態ではECHOボタンを押すと、マイクエコーがオフになり、消灯します。</li> </ul> |
| 点滅 | マイクエコーのレベルが1または2の状態ではECHOボタンを押すと、1回点滅します。  |

## KEY CONTROL **b** (フラット) ランプ (白)

|    |  |
|----|--|
| 点灯 | キーコントロールの <b>b</b> (フラット) が -1 から -6 に設定されています。  |
| 消灯 | キーコントロールの <b>b</b> (フラット) が設定されていません。またはマイクが接続されていません。   |
| 点滅 | <ul style="list-style-type: none"> <li>● KEY CONTROL <b>b</b> (フラット) ボタンを押すと、1回点滅します。</li> <li>● キーコントロールの <b>b</b> (フラット) が -6 に設定された状態でKEY CONTROL <b>b</b> (フラット) ボタンを押すと、3回点滅します。</li> </ul> |

## KEY CONTROL **#** (シャープ) ランプ (白)

|    |  |
|----|--|
| 点灯 | キーコントロールの <b>#</b> (シャープ) が +1 から +6 に設定されています。  |
| 消灯 | キーコントロールの <b>#</b> (シャープ) が設定されていません。またはマイクが接続されていません。   |
| 点滅 | <ul style="list-style-type: none"> <li>● KEY CONTROL <b>#</b> (シャープ) ボタンを押すと、1回点滅します。</li> <li>● キーコントロールの <b>#</b> (シャープ) が +6 に設定された状態でKEY CONTROL <b>#</b> (シャープ) ボタンを押すと、3回点滅します。</li> </ul> |

### 関連項目

- [各部の名前](#)
- [“Sony | Music Center”でできること](#)

ワイヤレススピーカー  
ULT FIELD 7

## 内蔵ソフトウェアをアップデートする

スピーカーのソフトウェアの最新バージョンが公開されると、以下の方法で、お使いのスピーカーのソフトウェアをアップデート（更新）できます。

アップデートすることで、新しい機能が追加されたり、より便利かつ安定してご使用になることができます。

### 1 スピーカーを付属の電源コードを使用して電源コンセントに接続する。

内蔵充電電池でご使用の場合はアップデートできません。

### 2 スピーカーの電源を入れる。

スピーカーから通知音が流れ、（電源）ランプが緑色に点灯します。

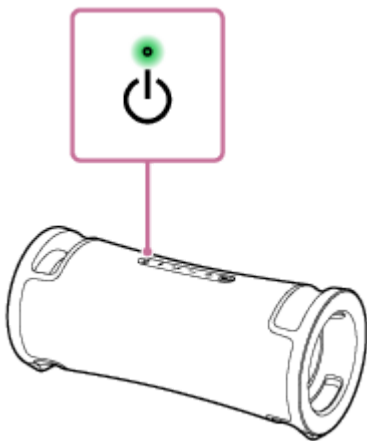

### 3 スマートフォンなどの画面で [Music Center] をタップして起動する。



Music Center



### 4 [ULT FIELD 7] をタップする。

スピーカーのソフトウェアの最新バージョンが公開されると、“Sony | Music Center”の画面上にアップデートのお知らせが表示されます。

### 5 画面の指示に従って操作し、アップデートする。

アップデートの進捗によって、（電源）ランプ（緑）の点滅状態が変わります（点滅回数が5回、4回、1回、消灯）。

状況によって、すべての点滅状態を確認できない場合があります。

ソフトウェアアップデート完了後に初めて電源を入れると、（電源）ランプ（緑）と （BLUETOOTH）ランプ（青）が同時に3回点滅し、アップデート完了をお知らせします。

### 6 スピーカーのソフトウェアのバージョンを確認する。

“Sony | Music Center”の [ULT FIELD 7] - [設定] - [システム] をタップする。  
「ULT FIELD 7」の下に表示された「XXXXXXX」がソフトウェアのバージョンです。

### ヒント

- アップデート中にエラーが発生した場合は、スピーカーの電源を一度オフにしてから再度オンにしてください。スピーカーがエラー状態から復帰します。

### ご注意

- アップデートができない場合は、内蔵充電電池の電池残量が40%以上になるまで充電を行ってください。内蔵充電電池の電池残量は、“Sony | Music Center”で確認できます。

---

### 関連項目

- [充電する](#)
- [ランプ表示](#)

5-056-532-01(2) Copyright 2024 Sony Corporation

ワイヤレススピーカー  
ULT FIELD 7

## 使用上のご注意

### 安全について

- スピーカーに付属の「使用上のご注意／仕様・保証書」をご確認ください。
- 型名 (MODEL) などの重要な情報は、スピーカーの背面 (キャップの裏側) に表示してあります。

### 電源コードについて

- 付属の電源コードはスピーカー専用です。他の機器ではご使用になれません。
- 長時間使用しない場合はコンセントから電源コードを抜いてください。電源コードをコンセントから抜くときは、コードを引っ張らずに、必ずプラグを持って抜いてください。
- 電源コードが傷んだ場合は、ソニーの相談窓口またはお買い上げ店に交換をご依頼ください。

### 取り扱いについて

- 次のような場所には置かないでください。故障の原因になる場合があります。
  - 直射日光の当たる場所、照明器具の下、暖房器具の近くやサウナなど、温度の高い所
  - 窓を閉め切った自動車内 (特に夏季)
  - ヘアドライヤーなどからの熱風が当たる所
  - ほこりの多い所
  - 激しい振動のある所
- 平らな場所に設置してください。傾いた場所に設置すると、スピーカー自体の振動により転倒・落下し、けがや故障・性能劣化の原因になることがあります。
- 設置条件によっては、倒れたり落下したりすることがあります。貴重品などを近くに置かないでください。
- スピーカーは防磁型ではありません。スピーカーの上や近くに時計や磁気を利用したカード／テープ類は置かないでください。また、持ち運ぶ際にもご注意ください。

### その他のご注意

- 周りの温度が非常に高いところや低いところでは、安全のために充電を停止します。また、長時間充電が続いても充電を停止することがあります。使用可能温度 (5℃から35℃) の範囲内で電源コードを抜き差ししてから、もう一度充電を行ってください。
- スピーカーを充電中または、長時間お使いになると、スピーカーの温度が上昇することがありますが、故障ではありません。
- 周りの温度が高いところに置いている場合や、スピーカーを充電中に、音楽を再生すると、安全のために音量を自動調整することがあります。
- 長期間使用しない場合、内蔵充電電池の劣化を防ぐため、半年に1度充電を行ってください。



- ライト点灯状態でハンドルに長時間皮膚がふれたままになっていると、低温やけどの原因になることがあります。通電中にスピーカーを持ち運ぶ際には、ライト（ライティング機能）をオフにしてください。
- ほかに疑問点や問題点がある場合は、もう一度このヘルプガイドをよく読んでから、ソニーの相談窓口またはお買い上げ店にご相談ください。

5-056-532-01(2) Copyright 2024 Sony Corporation

ワイヤレススピーカー  
ULT FIELD 7

## 充電に関するご注意

### 内蔵リチウムイオン充電電池の寿命について

- 長期間使用しない場合、内蔵充電電池の劣化を防ぐため、半年に1度充電を行ってください。
- 長期間使用しなかったときは、充電時間が長くなる場合があります。
- 内蔵充電電池には寿命があります。使用回数を重ねたり、時間が経過するにつれ、内蔵充電電池の容量は少しずつ低下します。いっばいに充電しても、使用できる時間が極端に短くなったと感じたときには、ソニーの相談窓口またはお買い上げ店にご相談ください。
- 使用可能時間が極端に短くなった場合は、内蔵充電電池の寿命と考えられます。
- 内蔵充電電池の寿命は、保管方法、使用状況や環境によって異なります。

### 警告

スピーカーは内部温度や内蔵充電電池の異常を検知すると、（電源）ランプ（オレンジ）が2回ずつ点滅します。

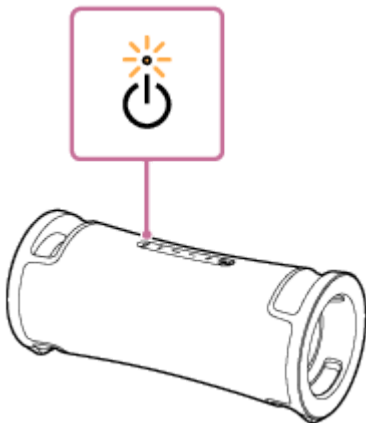

異常が検出された場合は、電源コードを抜いてしばらく待ってからリスタート（（電源）ボタンを約10秒間押し続ける）を行ってください。それでも症状が改善されない場合は、ソニーの相談窓口またはお買い上げ店にご相談ください。

### ご注意

- 充電時間は内蔵充電電池の使用状態により異なります。
- 周囲の温度が5℃～35℃の環境で充電してください。とくに真冬など季節によっては、室内でも5℃以下になる場合もありますのでご注意ください。
- 充電中は、スピーカーが温かくなることがありますが、故障ではありません。
- 急激な温度変化や、直射日光、霧、砂、ほこりや電気的な衝撃を避けてください。また駐車中の車内には、絶対に放置しないでください。
- スピーカーの電源が入っている場合でも、スピーカーが付属の電源コードを使用して電源コンセントに接続されていれば充電できます。ただし、使用状況によっては充電時間が長くなる場合がありますので、充電するときはスピーカーの電源を切ることをおすすめします。

- 周りの温度が非常に低いところや高いところでは、安全のために充電を停止します。また、長時間充電が続いても充電を停止することがあります。使用可能温度（5℃から35℃）の範囲内で電源コードを抜き差ししてから、もう一度充電してください。
- 周りの温度が高いところでは、内蔵充電電池を保護するため充電が停止するか、または音量が小さくなります。

---

#### 関連項目

- [充電する](#)
- [スピーカーをリスタート（再起動）する](#)

5-056-532-01(2) Copyright 2024 Sony Corporation

ワイヤレススピーカー  
ULT FIELD 7

## スピーカーを廃棄するには

---



### 日本国内での充電式電池の廃棄について

スピーカーに内蔵されている充電式電池はリサイクルできます。  
この充電式電池の取り外しはお客様自身では行わず、「ソニーの相談窓口」にご相談ください。



**Li-ion**

ワイヤレススピーカー  
ULT FIELD 7

## 防水・防じんについて

### スピーカーの防水・防じん性能について

スピーカーのキャップをしっかりと閉めた状態で、JIS C 0920「電気機械器具の外郭による保護等級（IPコード）」の“浸水に対する保護等級”であるIPX7<sup>\*1</sup>相当の防水性能<sup>\*3</sup>、“外来固形物に対する保護等級”であるIP6X<sup>\*2</sup>相当の防じん性能<sup>\*3</sup>を有しています。

### 防水の対象となる液体

|     |  |
|-----|--|
| 対象  | 真水、水道水、プールの水                               |
| 非対象 | 上記以外の液体（例：石けん水、洗剤や入浴剤の入った水、シャンプー、温泉水、海水など） |

\*1 JIS IPX7相当とは：深さ1 mの水中に静かに沈め、30分間放置した後でも、本体機能を保ちます。

\*2 JIS IP6X相当とは：防じん試験用粉じん（直径75 μm以下）が入った装置にスピーカーを8時間入れてかくはんさせ、取り出したときにスピーカーの内部に粉じんが浸入しない機能を有することを意味します。

\*3 付属品および本体の各端子（AC IN, USB, AUDIO IN, MIC）は、防水・防じん仕様ではありません。火災や感電の危険を減らすために、各端子（AC IN, USB, AUDIO IN, MIC）を使用している間は、本体を水や水滴にさらさないでください。

防水・防じん性能については、上記条件による当社測定に基づいたものです。お客様の誤った取り扱いが原因の浸水や粉じんの浸入による故障は保証対象外となりますので、あらかじめご了承ください。

### 防水・防じん性能を保つために

下記の点をご確認のうえ、正しくご使用ください。

- 高温のお湯を直接かけたり、ドライヤーなど熱風を直接あてないでください。またサウナや暖房器具の近くなど高温になる場所での使用は絶対にしないでください。
- キャップ（①）の取り扱いに注意してください。キャップは、防水・防じん性能を保持するために大変重要な役割を果たしています。ご使用の際は完全に閉まっていることを確認してください。異物の付着などによりすき間があって完全に閉まっていない場合には、防水・防じん性能を保持できないばかりか、内部に水や粉じんが入り込み故障の原因になる場合もあります。

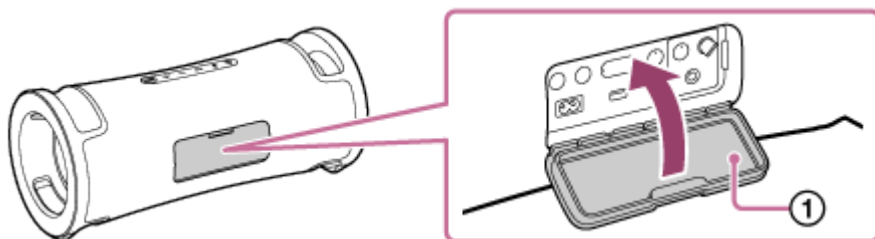

ワイヤレススピーカー  
ULT FIELD 7

## スピーカーのお手入れのしかた

このスピーカーのファブリック（布）部分ははっ水処理を施してありますが、下記のお手入れをしていただくことにより、より長く快適にご使用いただけます。

- 表面が汚れたときは、すみやかに真水（水道水など）で洗い、汚れを落としてください。付着したまま放置すると、ファブリック（布）部分やパッシブラジエーター部分（①）の変色や劣化、スピーカーの故障の原因となります。  
例：

- 山やプールなどで使用し、砂や塩分（塩素）などが付着した場合
- 異物（日焼け止め・サンオイルなど）を付着させた場合

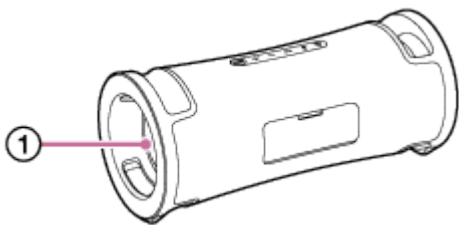

- スピーカーを濡れたまま放置しておくと、水アカやカビなどにより製品が汚れる可能性があります。使用後は水滴を拭き取り、風通しの良い場所で水分がなくなるまで乾燥させることをおすすめします。
- スピーカーやパッシブラジエーター部分に水が入ると音質が変化することがありますが、故障ではありません。表面の水分を拭き取って、乾いた柔らかい布の上に置き、スピーカー内部にたまった水を出してください。さらに風通しの良い場所で水分がなくなるまで乾燥させてください。

**ご注意**

- 表面が汚れたときに、中性洗剤、シンナー、ベンジン、アルコールなどは使用しないでください。ファブリック（布）部分のはっ水機能などに影響します。
- 寒冷地等では、水滴が付着したまま放置すると水滴が凍結し故障の原因となりますので、スピーカーに水滴が付着した場合、乾いた柔らかい布などで必ず拭き取ってください。
- ファブリック（布）部分などに砂粒などが入り込んだときは、丁寧に取り除いてください。掃除機などは絶対に使用しないでください。スピーカーユニットなどをいためるおそれがあります。

ワイヤレススピーカー  
ULT FIELD 7

## BLUETOOTH無線技術について

BLUETOOTH無線技術は、スマートフォンやパソコンなどのデジタル機器同士で通信を行うための近距離無線技術です。

### BLUETOOTH機能の対応バージョンとプロファイル

プロファイルとは、BLUETOOTH機器の特性ごとに機能を標準化したものです。スピーカーは下記のBLUETOOTHバージョンとプロファイルに対応しています。

対応BLUETOOTHバージョン：BLUETOOTH標準規格Ver. 5.2

対応BLUETOOTHプロファイル：

- A2DP (Advanced Audio Distribution Profile)：高音質な音楽コンテンツを送受信する。
- AVRCP (Audio Video Remote Control Profile)：音量の調節および音楽の再生／一時停止／曲送り／曲の頭出しなどをする。

### 通信有効範囲

見通し距離で約30 m以内で使用してください。

以下の状況においては、通信有効範囲が短くなることがあります。

- BLUETOOTH接続している機器の間に人体や金属、壁などの障害物がある場合
- 無線LANが構築されている場所
- 電子レンジを使用中の周辺
- その他電磁波が発生している場所

### 使用周波数帯域

2.4 GHz 帯 (2.400 0 GHz ~ 2.483 5 GHz)

### 対応コンテンツ保護

SCMS-T方式

### 伝送帯域 (A2DP)

20 Hz ~ 20 000 Hz (44.1 kHzサンプリング時)

### 他機器からの影響

BLUETOOTH機器と無線LAN (IEEE802.11ax/b/g/n) は同一周波数帯 (2.4 GHz) を使用するため、無線LANを搭載した機器の近辺で使用すると、電波干渉が発生し、通信速度の低下、雑音や接続不能の原因になる場合があります。

### 他機器への影響

BLUETOOTH機器が発生する電波は、電子医療機器などの動作に影響を与える可能性があります。場合によっては事故を発生させる原因になりますので、次の場所ではスピーカーおよびBLUETOOTH機器の電源を切ってください。

- 病院内／電車内／航空機内／ガソリンスタンドなど引火性ガスの発生する場所
- 自動ドアや火災報知機の近く

### ご注意

- お使いの環境により、高いビットレートでの使用時に音が途切れる場合があります。
- BLUETOOTH機能を使うには、相手側BLUETOOTH機器がスピーカーと同じプロファイルに対応している必要があります。ただし、同じプロファイルに対応していても、BLUETOOTH機器の仕様により機能が異なる場合があります。
- BLUETOOTH無線技術の特性により、送信側での音楽再生に比べて、スピーカー側での再生がわずかに遅れます。
- スピーカーは、BLUETOOTH無線技術を使用した通信時のセキュリティとして、BLUETOOTH標準規格に準拠したセキュリティ機能に対応しておりますが、設定内容等によってセキュリティが充分でない場合があります。BLUETOOTH無線通信を行う際はご注意ください。
- BLUETOOTH技術を使用した通信時に情報の漏洩が発生しましても、弊社としては一切の責任を負いかねますので、あらかじめご了承ください。
- スピーカーと接続するBLUETOOTH機器は、Bluetooth SIG, Inc.の定めるBLUETOOTH標準規格に適合し、認証を取得している必要があります。ただし、BLUETOOTH標準規格に適合していても、BLUETOOTH機器の特性や仕様によっては、接続できない、操作方法や表示・動作が異なるなどの現象が発生する場合があります。
- スピーカーと接続するBLUETOOTH機器や通信環境、周囲の状況によっては、雑音が入ったり、音が途切れたりすることがあります。
- ラジオやチューナーを内蔵した機器とBLUETOOTH接続すると、ラジオなどの音声に雑音が入ることがあります。スピーカーとこれらの機器をBLUETOOTH接続でお使いいただくことはできません。
- スピーカーは、TVやラジオ・チューナーなどの機器から離してお使いください。これらの機器の近くでスピーカーを使うと、TVやラジオなどの音声に雑音が入ることがあります。



ワイヤレススピーカー  
ULT FIELD 7

## ライセンスについて

- 本製品には、弊社がその著作権者とのライセンス契約に基づき使用しているソフトウェアが搭載されております。当該ソフトウェアの著作権者様の要求に基づき、弊社はこれらの内容をお客様に通知する義務があります。ライセンスに関して、内容をご一読くださいますようお願い申し上げます。ライセンス内容は、以下のURLよりご覧ください。  
<https://rd1.sony.net/help/speaker/sl/24/>
- 「Made for Apple」 バッジは、アクセサリが本バッジに記載されたアップル製品専用接続するように設計され、アップルが定める性能基準を満たしていることを示します。アップルは、本製品の機能および安全および規格への適合について一切の責任を負いません。  
本アクセサリをアップル製品と共に使用すると、ワイヤレス機能に影響を及ぼす可能性があります。
- 第三者が提供するサービスは予告なく、変更・停止・終了することがあります。ソニーは、そのような事態に対していかなる責任も負いません。

ワイヤレススピーカー  
ULT FIELD 7

## 商標について

---

- Google、AndroidおよびGoogle PlayはGoogle LLCの商標です。
- Apple、Apple logo、iPhone、iPod、iPod touch、MacおよびmacOSは、米国および他の国々で登録されたApple Inc.の商標です。「iPhone」の商標は、アイホン株式会社からライセンスを受け使用しています。
- App Storeは、米国および他の国々で登録されたApple Inc.のサービスマークです。
- IOSは、Ciscoの米国およびその他の国における商標または登録商標であり、ライセンスに基づき使用されています。
- MicrosoftおよびWindows、Windows Mediaは、米国Microsoft Corporationの米国およびその他の国における登録商標、または商標です。
- BLUETOOTH<sup>®</sup>ワードマークおよびロゴ は、Bluetooth SIG, Inc.が所有する登録商標であり、ソニーグループ株式会社及びその子会社はこれらのマークをライセンスに基づいて使用しています。
- ウォークマン<sup>®</sup>、WALKMAN<sup>®</sup>、WALKMAN<sup>®</sup>ロゴ、LDAC<sup>™</sup>は、ソニーグループ株式会社またはその関連会社の商標または登録商標です。

その他、本書で登場するシステム名、製品名は、一般に各開発メーカーの登録商標あるいは商標です。なお、本文中では<sup>™</sup>、<sup>®</sup>マークは明記していません。

ワイヤレススピーカー  
ULT FIELD 7

## 故障かな?と思ったら

修理を依頼する前に、もう一度下記の項目をチェックしてみてください。

- 本ヘルプガイドの各項目や「困ったときは/よくある質問」で調べる。
- スピーカーを充電する。  
充電することで問題が解決することがあります。
- スピーカーをリスタート（再起動）する。
- スピーカーを初期化する。  
音量調節などをお買い上げ時の設定に戻し、すべてのペアリング（機器登録）情報を削除します。
- サポートホームページで調べる。  
<https://www.sony.jp/support/active-speaker/>  
BLUETOOTHの接続対応機種情報、サポート情報、よくあるお問い合わせとその回答をご案内しています。

それでも解決しない場合、ソニーの相談窓口またはお買い上げ店までお問い合わせください。

## 関連項目

- [スピーカーをリスタート（再起動）する](#)
- [スピーカーを初期化する](#)

ワイヤレススピーカー  
ULT FIELD 7

## 充電ができない

- 電源コードがスピーカーにしっかり接続されているか確認してください。さらに、電源コードが電源コンセントにしっかり接続されているか確認してください。
- 周囲の温度が5℃～35℃の環境で充電してください。とくに真冬など季節によっては、室内でも5℃以下になる場合もありますので、ご注意ください。

### 関連項目

- [充電する](#)
- [ランプ表示](#)
- [充電に関するご注意](#)

ワイヤレススピーカー  
ULT FIELD 7

## 電源が入らない、電源が切れてしまう

- 内蔵充電電池の残量がない、もしくは少なくなった可能性があります。スピーカーを付属の電源コードを使用して電源コンセントに接続して充電してください。
- オートスタンバイ機能が働いた可能性があります。オートスタンバイ機能をオフに切り替えてご使用ください。
- マイク使用中のハウリング症状により、製品保護機能が働いた可能性があります。一度電源コードを抜き、しばらく待ってからもう一度電源を入れてください。

### 関連項目

- [充電する](#)
- [オートスタンバイ機能（節電機能）について](#)
- [ハウリングする](#)

ワイヤレススピーカー  
ULT FIELD 7**音が出ない、片方の音が出ない、音が小さい、音が割れる、ノイズが出る、音が途切れる**

- 接続先の機器とスピーカーの電源が入っていることを確認してください。
- 接続先の機器とスピーカーの音量を確認してください。
- 接続するBLUETOOTH機器によっては、BLUETOOTH機器側で音量を調節しても、スピーカーの音量が変わらない（ $\odot$ （電源）ランプが点滅しない）ことがあります。  
スピーカーの音量が小さいときは、BLUETOOTH機器を適度な音量に調節したあとに、スピーカー本体の-/+（音量）ボタンで音量を調節してください。
- 接続先の機器が再生されていることを確認してください。
- BLUETOOTH機器で再生する前に、AUDIO IN端子およびPLAY/CHARGE OUTPUT端子（USB）のどちらからもケーブル/USB機器を取り外してください。
- AUDIO INモードで再生しているとき、音声ケーブルがAUDIO IN端子にしっかりと差し込まれていることを確認してください。
- パソコンと接続しているとき、パソコンの音声出力先はBLUETOOTHになっていることを確認してください。
- スピーカーとBLUETOOTH機器がBLUETOOTH接続されていることを確認してください。
- BLUETOOTH機器とスピーカーをもう一度ペアリング（機器登録）してください。
- Stereo Pair機能やParty Connect機能で複数台のスピーカーをBLUETOOTH接続するときには、すべてのスピーカーのソフトウェアを、最新バージョンにアップデートしてください。
- AUDIO IN端子に接続している機器がモノラルの場合、音声は左スピーカー（L側）からのみ出力される場合があります。
- 接続先の機器のイコライザー機能がオフになっていることを確認してください。
- スピーカーを電子レンジや無線LANなどから離してください。
- スピーカーにBLUETOOTH機器を近づけてください。スピーカーとBLUETOOTH機器との間に障害物がある場合は、移動させてください。
- CHARGE（充電）ランプがゆっくり点滅し始めたら、いったん電源を切り、いっばいに充電してから使用してください。
- ラジオやチューナーを内蔵した機器とBLUETOOTH接続すると、ラジオなどの音声に雑音が入ることがあります。スピーカーとこれらの機器をBLUETOOTH接続でお使いいただくことはできません。
- スピーカーは、TVやラジオ・チューナーなどの機器から離してお使いください。これらの機器の近くでスピーカーを使うと、TVやラジオなどの音声に雑音が入ることがあります。
- Stereo Pair機能、Party Connect機能を使用しているとき、BLUETOOTH機器にマウスやキーボードなど他のBLUETOOTH機器が接続されている場合は、他のBLUETOOTH機器との接続を切断してください。
- BLUETOOTH機器によってBLUETOOTH接続品質を変更できる機器があります。その場合、BLUETOOTH接続品質を「接続優先（SBC）」にしてください。詳しくはお使いのBLUETOOTH機器の取扱説明書をご覧ください。

- スピーカーのBLUETOOTH接続品質を「接続優先（SBC）」に切り替えてください。
- “Sony | Music Center”の最新版をスマートフォンなどにインストールしてお使いください。最新版がインストールできない場合や、スピーカーとスマートフォンなどがBLUETOOTH接続できない場合は、“Sony | Music Center”を一度アンインストールしてから、もう一度インストールしてください。
- 接続しているBLUETOOTH機器で使用しているアプリによっては、音が出ない場合があります。その場合、アプリを一度オフにしてから再度オンにすることにより症状が改善される場合があります。

---

#### 関連項目

- [充電する](#)
- [Android™搭載スマートフォンまたはiPhoneをBLUETOOTH接続する](#)
- [BLUETOOTH接続した機器の音楽を聞く](#)
- [BLUETOOTH接続での音楽再生品質を切り替える（コーデック）](#)
- [ランプ表示](#)

5-056-532-01(2) Copyright 2024 Sony Corporation

ワイヤレススピーカー  
ULT FIELD 7

## 使用中に音が小さくなる

- 以下の場合に音量が小さくなる場合がありますが、故障ではありません。
  - 内蔵充電電池で使用中に内蔵充電電池の残量が少なくなり、CHARGE（充電）ランプがゆっくり点滅した場合。
  - 周りの温度が高いところに置いている場合。
- 使用中に音量が小さくなった場合には、以下の手順を行ってください。
  1. スピーカーの電源を切る。
  2. 内蔵充電電池をいっぱいになるまで充電する。

### 関連項目

- [充電する](#)



ワイヤレススピーカー  
ULT FIELD 7**USB機器が認識されない、音源が再生できない、音が出ない、再生が1曲目から始まらない**

- スピーカーの電源を切り、USB機器をつなぎ直してから、スピーカーの電源をもう一度入れてください。
- スピーカーが対応していないUSB機器を使用しています。対応機器に関する情報をご覧ください。
- USB機器のファイルのフォーマットを確認してください。スピーカーはFAT16またはFAT32以外のファイルシステムで初期化されたUSB機器に対応していません。<sup>\*</sup>
  - \* スピーカーはFAT16およびFAT32に対応していますが、一部のUSB機器ではこれらのFATに対応していない場合があります。詳しくは、各USB機器の取扱説明書をご覧ください。製造者にお問い合わせください。
- “Sony | Music Center”を使って、再生モードをノーマル再生にしてください。
- パーティションを分割したUSB機器を使用している場合は、最初のパーティションにあるファイルのみ再生できません。
- 暗号化またはパスワードで保護されたファイルは、再生できません。
- DRM（デジタル著作権管理）の著作権保護付きのファイルは、スピーカーでは再生できません。
- USB機器が正しく動作しない場合は、USB機器に付属の取扱説明書をご覧ください。

**関連項目**

- [USB機器を接続する](#)
- [USB機器の音楽を聞く](#)

ワイヤレススピーカー  
ULT FIELD 7

## ノイズ・音飛びが発生する、音がひずむ

- スピーカーが対応していないUSB機器を使用しています。対応機器に関する情報をご覧ください。
- スピーカーの電源を切り、USB機器を接続し直したあと、スピーカーの電源を入れてください。
- 音源そのものにノイズやひずみがないか確認してください。ノイズは転送の過程で混入する場合があります。このようなときは、ファイルを削除してからもう一度転送してください。毎回同じ場所でノイズやひずみがある場合は、音源に問題がある可能性があります。
- ファイルを作成や転送（エンコード）するときのビットレートが低く設定されています。ビットレートを上げてUSB機器へ転送してください。

### 関連項目

- [USB機器を接続する](#)

ワイヤレススピーカー  
ULT FIELD 7

## 再生が始まるまでに時間がかかる

---

以下の場合、読み込みの処理に時間がかかる場合があります。

- USB機器に多くのフォルダーまたはファイルが含まれている
- ファイル構造が非常に複雑になっている
- メモリー容量が大きすぎる
- 内部メモリーが断片化されている

ワイヤレススピーカー  
ULT FIELD 7

## ペアリング（機器登録）できない

- スピーカーとBLUETOOTH機器の距離を1 m以内に近づけてください。
- Stereo Pair機能やParty Connect機能を使用する場合は、✳（BLUETOOTH）ランプが青色に点滅しているスピーカーとペアリングしてください。
- ✳（BLUETOOTH）ランプが青色に2回ずつ点滅していない場合は、✳（BLUETOOTH）ボタンを押してください。スピーカーから音声ガイダンス（ペアリングモード）が流れ、✳（BLUETOOTH）ランプが2回ずつ点滅を開始します（ペアリングモード）。
- スピーカーを初期化すると、iPhoneと接続できなくなる場合があります。この場合は、iPhone側のスピーカーのペアリング情報を削除して、ペアリングをやり直してください。
- ペアリングしたいBLUETOOTH機器の電源が入っていてBLUETOOTH機能が有効になっていることを確認してください。
- ペアリングしたいBLUETOOTH機器にスピーカーが表示されない場合、BLUETOOTH機器のBLUETOOTH機能を一度オフにしてから再度オンにすることにより症状が改善される場合があります。
- BLUETOOTH機能があるテレビでも、テレビの仕様によってはスピーカーとテレビをBLUETOOTH接続できない場合があります。

## 関連項目

- [Android™搭載スマートフォンまたはiPhoneをBLUETOOTH接続する](#)
- [ウォークマン®をBLUETOOTH接続する](#)
- [ランプ表示](#)
- [スピーカーを初期化する](#)

ワイヤレススピーカー  
ULT FIELD 7

## 音が途切れる

スピーカーのBLUETOOTH接続品質が「音質優先」に設定されている場合は、お使いのBLUETOOTH機器の設定とご使用環境との組み合わせによって、スピーカーの受信状態が不安定になる場合があります。その場合は、下記の操作により症状が改善される場合があります。

- スピーカーを電子レンジや無線LANなどから離してください。
- BLUETOOTH機器によってBLUETOOTH接続品質を変更できる機器があります。その場合、BLUETOOTH接続品質を「接続優先（SBC）」にしてください。詳しくはお使いのBLUETOOTH機器の取扱説明書をご覧ください。
- スピーカーのBLUETOOTH接続品質を「接続優先（SBC）」に切り替えてください。

### 関連項目

- [BLUETOOTH接続での音楽再生品質を切り替える（コーデック）](#)

ワイヤレススピーカー  
ULT FIELD 7

## Stereo Pair機能でスピーカーと接続できない

- 接続するすべてのスピーカーのソフトウェアを、最新バージョンにアップデートしてください。  
(アップデート方法については、「[内蔵ソフトウェアをアップデートする](#)」をご覧ください。)
- “Sony | Music Center”を最新版にしてから、Stereo Pair機能を設定してください。  
“Sony | Music Center”について詳しくは、下記のURLをご覧ください。  
<https://www.sony.net/smcqa/>
- 接続する2台のスピーカーが1 m以内に置かれていることをご確認ください。
- 音楽を再生中の場合は、再生を停止してからStereo Pair機能を設定してください。

### 関連項目

- [2台のスピーカーを使用してワイヤレス再生を楽しむ \(Stereo Pair機能\)](#)
- [“Sony | Music Center”でできること](#)
- [内蔵ソフトウェアをアップデートする](#)

ワイヤレススピーカー  
ULT FIELD 7

## Party Connect機能でスピーカーと接続できない

- Party Connect対応機器をご確認ください。Wireless Party Chain対応機器とは接続できません。
- 接続するすべてのスピーカーのソフトウェアを、最新バージョンにアップデートしてください。  
(アップデート方法について詳しくは、「[内蔵ソフトウェアをアップデートする](#)」をご覧ください。)
- “Sony | Music Center”を最新版にしてから、Party Connect機能を設定してください。  
“Sony | Music Center”について詳しくは、下記のURLをご覧ください。  
<https://www.sony.net/smcqa/>
- 接続するすべてのスピーカーが1 m以内に置かれていることをご確認ください。
- 音楽を再生中の場合は、再生を停止してからParty Connect機能を設定してください。

### 関連項目

- [複数台のスピーカーを使用してワイヤレス再生を楽しむ \(Party Connect機能\)](#)
- [“Sony | Music Center”でできること](#)
- [内蔵ソフトウェアをアップデートする](#)

ワイヤレススピーカー  
ULT FIELD 7

## Party Connect機能でスピーカーを追加できない

- “Sony | Music Center”で設定したグループの場合、“Sony | Music Center”を使って新しいスピーカーを追加してください。  
“Sony | Music Center”について詳しくは、下記のURLをご覧ください。  
<https://www.sony.net/smcqa/>
- 接続するすべてのスピーカーが1 m以内に置かれていることをご確認ください。
- 音楽を再生中の場合は、再生を停止してからParty Connect機能を設定してください。

### 関連項目

- [複数台のスピーカーを使用してワイヤレス再生を楽しむ \(Party Connect機能\)](#)



ワイヤレススピーカー  
ULT FIELD 7

## 2台の機器と同時に接続（マルチポイント接続）できない

- Stereo Pair機能やParty Connect機能を使用している場合は、マルチポイント接続はできません。
- 接続するBLUETOOTH機器によっては、マルチポイント接続できない場合があります。

### 関連項目

- [2台のBLUETOOTH機器と同時に接続する（マルチポイント接続）](#)

ワイヤレススピーカー  
ULT FIELD 7

## マイクの音が出ない

- MIC・GUITARレベルつまみを回して、マイクの音量を調整してください。

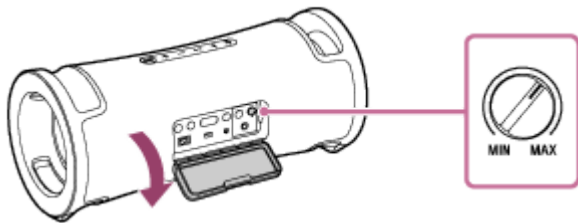

- マイクの電源が入っているかを確認してください。

ワイヤレススピーカー  
ULT FIELD 7

## ハウリングする

---

- 音量を下げてください。
- マイクをスピーカーから遠ざけるか、マイクの向きを変えてください。

### ご注意

- マイクをスピーカーに近づけるとハウリングが発生することがあります。その際、スピーカーの音量によっては製品の保護機能が作動する場合があります。その場合は、一度電源コードを抜き、しばらく待ってからもう一度電源を入れてください。

ワイヤレススピーカー  
ULT FIELD 7

## スピーカーをリスタート（再起動）する

以下のような場合は、（電源）ボタンを約10秒間押し続けてスピーカーをリスタート（再起動）してください。

- 電源を入れても、スピーカーの操作ができない。
- ペアリング（機器登録）の問題を解決した後も、スピーカーを操作できない。

再起動中は電源がオフとなり、その後電源がオンになり再起動が終了します。

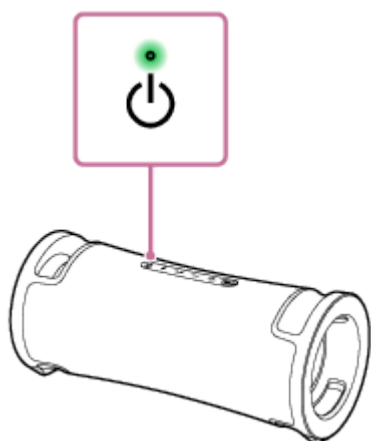

### ご注意

- リスタートしても、ペアリング情報は削除されません。ただし、ペアリング情報は電源を切ったときにスピーカーへ登録されません。新たな機器をペアリングした場合は、一度スピーカーの電源を切ってから再度電源を入れて、リスタートしてください。
- スピーカーをリスタートすると、音量や機能、サウンド設定が変更される場合があります。

ワイヤレススピーカー  
ULT FIELD 7

## スピーカーを初期化する

リスタートしてもスピーカーが正常に動作しない場合は、初期化してスピーカーをお買い上げ時の設定に戻します。スピーカーの電源が入っている状態で、▶|| (再生) ボタンを押しながら、ULTボタンを電源が切れるまで (5秒以上) 押し続けます。

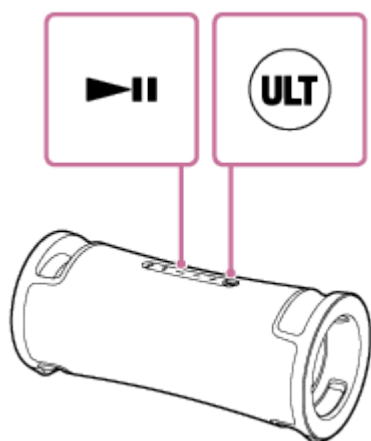

スピーカーが初期化されます。音量調節などをお買い上げ時の設定に戻し、すべてのペアリング (機器登録) 情報を削除します。

### ご注意

- 電源がオフの間はスピーカーを初期化できません。

### 関連項目

- [Android™搭載スマートフォンまたはiPhoneをBLUETOOTH接続する](#)
- [ウォークマン®をBLUETOOTH接続する](#)
- [スピーカーをリスタート \(再起動\) する](#)

ワイヤレススピーカー  
ULT FIELD 7

## 主な仕様

---

### スピーカー部

#### スピーカー形式

2way パッシブラジエーター型

#### 使用スピーカー

ウーファーユニット 約114 mm × 114 mm (2)  
ツイーターユニット 直径約46 mm (2)

### アンプ部

#### 実用最大出力

付属の電源コードを使用してコンセントに接続時 : 35 W + 35 W (全高調波歪 10%, 1 kHz, 4 Ω)  
内蔵充電電池駆動時 : 30 W + 30 W (全高調波歪 10%, 1 kHz, 4 Ω)

### 電源部・その他

#### 入力

- USB 端子 Aタイプ (マストレージクラスのみに対応)
- AUDIO IN端子 (Φ 3.5 mm)
- MIC/GUITAR 端子 (Φ 6.3 mm)  
感度 1 mV, インピーダンス 10 kΩ (GUITARモード : オフ時)  
感度 200 mV, インピーダンス 500 kΩ (GUITARモード : オン時)

#### DC OUT

USB 端子 Aタイプ (接続機器の充電用) (5 V, 最大1.5 A)

#### 電源

AC 100 V, 50/60 Hz、内蔵充電電池を使用

#### 消費電力

約45 W (内蔵充電電池充電中)  
2 W以下 (待機時、BLUETOOTHスタンバイ機能オン)  
0.5 W以下 (待機時、BLUETOOTHスタンバイ機能オフ)

#### 使用温度範囲

5 °C ~ 35 °C

#### 最大外形寸法 (最大突起部含む)

約512 mm × 224 mm × 222 mm (幅×高さ×奥行き)

#### 質量 (内蔵充電電池含む)

約6.3 kg

## ヒント

- 内蔵充電機の充電時間およびBLUETOOTH機器再生持続時間については、「[充電する](#)」をご確認ください。

## 対応iPhone/iPod

iPhone 14 Pro Max、iPhone 14 Pro、iPhone 14 Plus、iPhone 14、iPhone SE (3rd generation) 、iPhone 13 Pro Max、iPhone 13 Pro、iPhone 13、iPhone 13 mini、iPhone 12 Pro Max、iPhone 12 Pro、iPhone 12、iPhone 12 mini、iPhone SE (2nd generation) 、iPhone 11 Pro Max、iPhone 11 Pro、iPhone 11、iPhone XS Max、iPhone XS、iPhone XR、iPhone X、iPhone 8 Plus、iPhone 8、iPhone 7 Plus、iPhone 7、iPhone SE、iPhone 6s Plus、iPhone 6s、iPod touch (7th generation)

(2023年8月現在)

5-056-532-01(2) Copyright 2024 Sony Corporation