

**Pembesar Suara Tanpa Wayar
ULT FIELD 7**

Model: YY7858E

Reka bentuk dan spesifikasi adalah tertakluk pada perubahan tanpa notis.

Panduan Mula Pantas**Muat turun aplikasi**

Dengan menggunakan "Sony | Music Center", anda boleh melaraskan penyama dan kualiti bunyi pada pembesar suara yang disambungkan melalui sambungan BLUETOOTH®. Anda juga boleh mengendalikan dan memainkan muzik daripada pelbagai sumber audio yang disambungkan kepada pembesar suara.

Untuk menggunakan semua fungsi dan peningkatan prestasi, gunakan versi terkini "Sony | Music Center" dan perisian dalaman untuk pembesar suara. Untuk mendapatkan maklumat lanjut, lihat yang berikut.

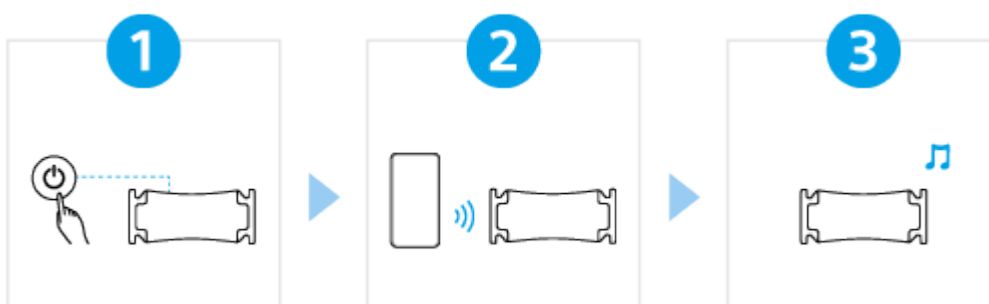

<https://www.sony.net/elesupport/>

Mari mula gunakan

1

Menghidupkan kuasa



Tekan butang  (kuasa). Apabila anda menggunakan pembesar suara buat kali pertama selepas pembelian, pembesar suara akan secara automatik memasuki mod berpasangan dan penunjuk  (BLUETOOTH) mula berkelip dua kali (mod berpasangan).

2

Bersambung dengan peranti BLUETOOTH



Kendalikan peranti BLUETOOTH untuk melaksanakan prosedur berpasangan dan/atau untuk mewujudkan sambungan BLUETOOTH. Apabila sambungan BLUETOOTH diwujudkan, anda akan mendengar bunyi pemberitahuan daripada pembesar suara dan aktiviti penunjuk  (BLUETOOTH) berubah daripada berkelip kepada menyala.

3

Mendengar muzik



Mulakan main balik pada peranti BLUETOOTH.

Untuk fungsi selanjutnya



Fiestable

Dengan menggunakan “Fiestable”, anda boleh menikmati karaoke, menambah kesan DJ bersama muzik dan menukar lampu pada pembesar suara secara fleksibel.*

Pasangkan “Fiestable” pada telefon pintar anda, dsb. daripada Google Play (Play Store) atau App Store.

* Fungsi yang disokong adalah berbeza-beza bergantung pada model pembesar suara anda.

SRS-ULT70

Bersedia untuk Mula

[Bahagian dan kawalan](#)

[Mengangkat/meletakkan pembesar suara](#)

Sumber kuasa/mengecas

[Mengecas pembesar suara](#)

[Menghidupkan kuasa](#)

[Mematikan kuasa](#)

[Menggunakan fungsi tunggu sedia BLUETOOTH \(hidup automatik\)](#)

[Mengecas peranti USB seperti telefon pintar atau iPhone](#)

[Fungsi Tunggu Sedia Automatik \(penjimatan kuasa\)](#)

[Menggunakan pembesar suara dengan penggunaan tenaga yang kurang bagi bateri boleh dicas semula \(STAMINA\)](#)

Fungsi pencahayaan

- ↳ [Menghidupkan/mematikan lampu pembesar suara \(Fungsi pencahayaan\)](#)

Mewujudkan sambungan

Peranti USB

- ↳ [Menyambung dengan peranti USB](#)

Peranti BLUETOOTH

- ↳ [Cara membuat sambungan wayarles kepada peranti BLUETOOTH](#)
- ↳ [Menyambung kepada peranti BLUETOOTH dengan mudah dengan "Sony | Music Center" melalui sambungan BLUETOOTH](#)
- ↳ [Memasang dan menyambung dengan peranti BLUETOOTH](#)
- ↳ [Menyambung dengan komputer melalui sambungan BLUETOOTH \(Windows®\)](#)
- ↳ [Menyambung dengan komputer melalui sambungan BLUETOOTH \(Mac\)](#)

Sambungan berbilang titik

- ↳ [Menyambungkan pembesar suara secara serentak dengan 2 peranti BLUETOOTH \(sambungan berbilang titik\)](#)

Mendengar muzik

Peranti USB

- ↳ [Mendengar muzik pada peranti USB](#)

Peranti BLUETOOTH

- ↳ [Mendengar muzik daripada peranti melalui sambungan BLUETOOTH](#)
- ↳ [Memilih kualiti main balik muzik melalui sambungan BLUETOOTH \(Codec\)](#)
- ↳ [Codec yang disokong](#)
- ↳ [Menamatkan sambungan BLUETOOTH \(Selepas digunakan\)](#)
- ↳ [Menghidupkan atau mematikan fungsi BLUETOOTH](#)

[Mendengar muzik daripada peranti audio mudah alih, dsb. melalui sambungan berwayar](#)

[Tukar dan nikmati pelbagai kesan bunyi](#)

Fungsi Pasangan Stereo

- ↳ [Mendengar muzik secara wayarles dengan 2 pembesar suara \(fungsi Pasangan Stereo\)](#)

Fungsi Party Connect

- ↳ [Menikmati main balik secara wayarles menggunakan beberapa pembesar suara \(fungsi Party Connect\)](#)

Ciri tambahan

[Menggunakan mikrofon luar](#)

[Menikmati bunyi daripada gitar](#)

Menggunakan “Sony | Music Center”

[Perkara anda boleh lakukan dengan “Sony | Music Center”](#)

[Memasang “Sony | Music Center”](#)

Menggunakan “Fiestable”

[Perkara anda boleh lakukan dengan “Fiestable”](#)

[Memasang “Fiestable”](#)

Maklumat

[Tentang penunjuk](#)

[Mengemas kini perisian prapasang](#)

Makluman tentang penggunaan

[Langkah berjaga-jaga](#)

[Makluman tentang pengecasan](#)

[Makluman tentang ciri kalis air dan kalis habuk](#)

[Cara penjagaan pembesar suara](#)

[Tentang teknologi wayarles BLUETOOTH](#)

[Lesen](#)

[Tanda dagangan](#)

Penyelesaian Masalah

[Apakah yang boleh saya lakukan untuk menyelesaikan masalah?](#)

Bekalan kuasa

[Tidak dapat mengecap pembesar suara](#)

[Tidak dapat menghidupkan pembesar suara atau pembesar suara mati secara tiba-tiba](#)

Bunyi

[Tiada bunyi/Bunyi daripada satu pembesar suara sahaja/Kelantangan suara rendah/Bunyi terganggu/Bunyi berdengung atau hingar dalam output pembesar suara](#)

[Bunyi menjadi perlahan semasa digunakan](#)

Peranti USB

[Peranti USB tidak dikesan; main balik dari sumber audio gagal; tiada bunyi yang keluar daripada pembesar suara; main balik tidak dimulakan dengan trek pertama](#)

[Bunyi daripada pembesar suara mengandungi hingar, langkauan, atau terganggu](#)

[Main balik mengambil masa yang lama untuk bermula](#)

Peranti BLUETOOTH

[Tidak dapat menggandingkan pembesar suara dengan peranti BLUETOOTH](#)

[Output pembesar suara terganggu](#)

[Tidak dapat menyambung ke peranti BLUETOOTH dengan pembesar suara untuk fungsi Pasangan Stereo](#)

[Tidak dapat menyambung dengan pembesar suara untuk fungsi Party Connect](#)

[Tidak dapat menambah pembesar suara untuk fungsi Party Connect](#)

[Tidak dapat menyambungkan pembesar suara secara serentak dengan 2 peranti \(sambungan berbilang titik\)](#)

Mikrofon

[Tiada bunyi mikrofon](#)

[Terdapat suap balik akustik](#)

Set semula

[Menghidupkan semula pembesar suara](#)

[Memulakan pembesar suara](#)

Spesifikasi



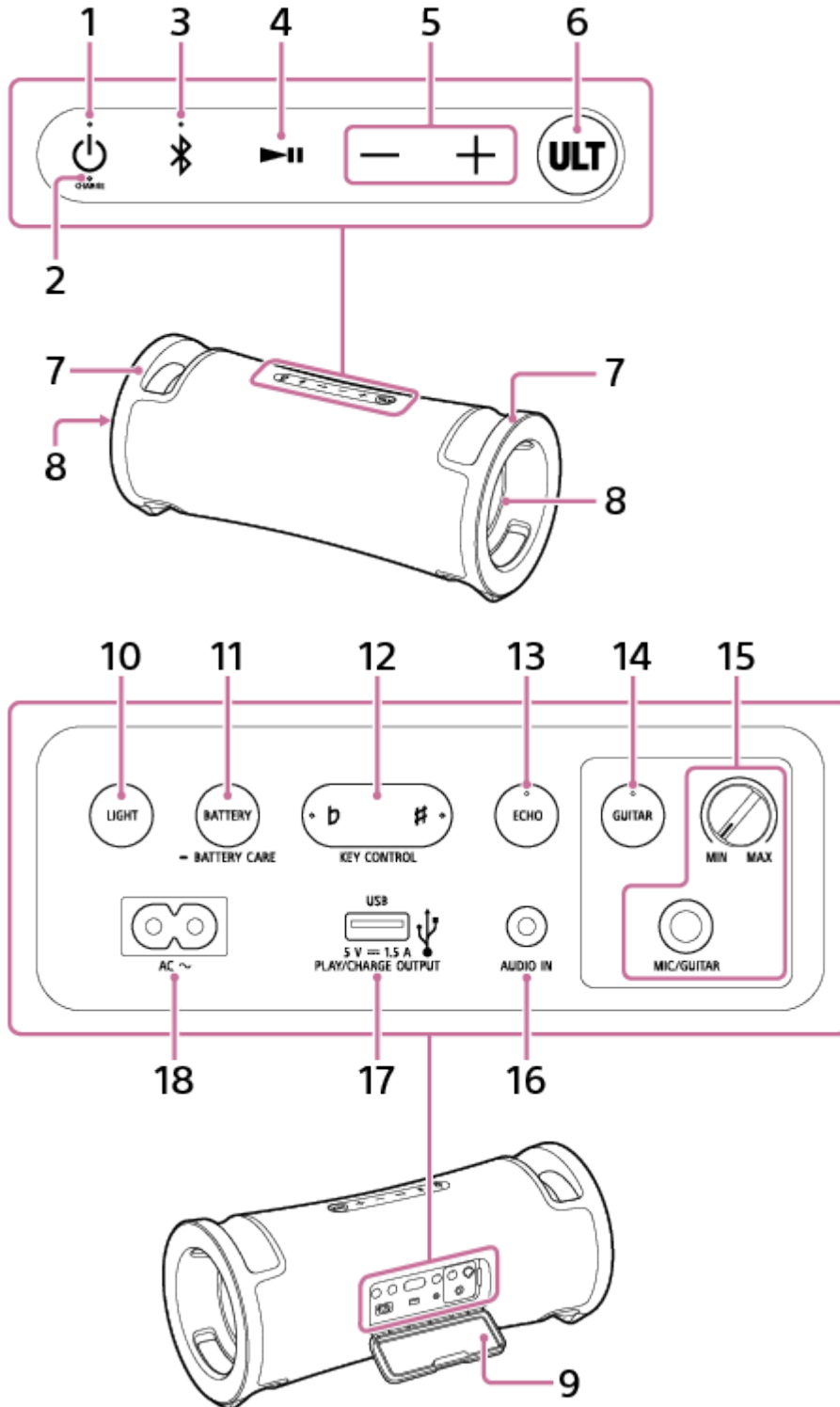

[Spesifikasi](#)

Pembesar Suara Tanpa Wayar
ULT FIELD 7

Bahagian dan kawalan



1. Butang ⏻ (kuasa) dengan penunjuk
2. Penunjuk CHARGE
3. Butang  (BLUETOOTH) dengan penunjuk

4. Butang  (main)^{*1}
5. Butang $-/+$ (kelantangan)
6. Butang ULT
7. Pemegang
8. Lampu
9. Penutup
10. Butang LIGHT
11. Butang BATTERY/butang  BATTERY CARE
12. KEY CONTROL butang  (rata) dengan penunjuk/butang  (tajam) dengan penunjuk
13. Butang ECHO dengan penunjuk
14. Butang GUITAR dengan penunjuk
15. Tombol aras MIC dan GUITAR (MIN/MAX)
Jek MIC/GUITAR (Φ 6.3 mm)
16. Jek AUDIO IN (Φ 3.5 mm)^{*2}
17. Port PLAY/CHARGE OUTPUT (output kuasa DC sahaja) (USB)^{*3}
18. Jek input AC

^{*1} Menekan dan menahan butang  (main) selama kira-kira 5 saat menjadikan pembesar suara memainkan trek muzik yang disimpan bagi tujuan demonstrasi. Untuk melumpuhkan ciri ini, tekan butang  (main) sekali lagi.

^{*2} Memalamkan kabel audio menyahdayakan output audio daripada peranti BLUETOOTH.

^{*3} Menyambungkan peranti USB akan menyahdayakan output audio dari peranti BLUETOOTH dan peranti yang bersambung dengan jek AUDIO IN.

Nota

- Port dan jek pada pembesar suara bukanlah bersifat kalis air dan kalis habuk. Jangan gunakan Pembesar suara di tempat pembesar suara berkemungkinan terkena percikan air. Apabila anda selesai menggunakan pembesar suara, pastikan tutup penutup dengan rapat.

Tajuk Berkaitan

- [Tentang penunjuk](#)

Pembesar Suara Tanpa Wayar
ULT FIELD 7

Mengangkat/meletakkan pembesar suara

Untuk membawa pembesar suara

Sebelum mengangkat pembesar suara, cabut semua kabel yang disambungkan dengan pembesar suara.

Pegang pemegang kiri dan kanan dengan kedua-dua tangan, kemudian angkat dan gerakkan pembesar suara.

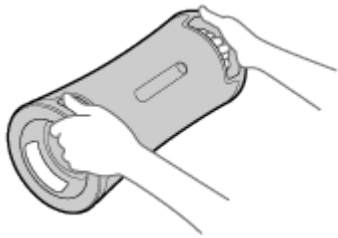

Nota

- Untuk mengelakkan kecederaan peribadi dan/atau kerosakan harta benda, letakkan tangan anda pada pembesar suara dengan betul untuk memegang dan membawa pembesar suara.
- Jangan biarkan kanak-kanak atau bayi berada berhampiran semasa membawa pembesar suara.
- Jika kulit anda kekal bersentuhan dengan pemegang untuk masa yang lama semasa cahaya dihidupkan, terdapat risiko luka bakar suhu rendah. Untuk membawa pembesar suara semasa ia dihidupkan, matikan (fungsi pencahayaan).

Untuk meletakkan pembesar suara dalam orientasi menegak

Pembesar suara juga boleh diletakkan dalam orientasi menegak.

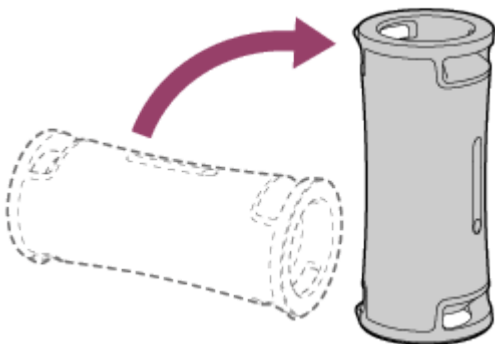

Tajuk Berkaitan

- [Menghidupkan/mematikan lampu pembesar suara \(Fungsi pencahayaan\)](#)

Pembesar Suara Tanpa Wayar
ULT FIELD 7



Mengecas pembesar suara

Pembesar suara boleh beroperasi menggunakan kuasa daripada alur keluar AC yang disambungkan oleh kord kuasa AC yang dibekalkan atau daripada bateri ion litium terbina dalam yang boleh dicas semula.

Apabila menggunakan pembesar suara buat kali pertama, pastikan anda mengecas bateri terbina dalam selama lebih dari 1 jam sebelum menghidupkan pembesar suara.

Dengan mengecas bateri terbina dalam lebih awal, anda boleh mengoperasikan pembesar suara dengan hanya menggunakan kuasa bateri.

Petua

- Untuk mengecas bateri terbina dalam pembesar suara, pilihan mod Penjagaan Bateri tersedia selain kaedah pengecasan yang biasa. Mod Penjagaan Bateri menghadkan kapasiti pengecasan maksimum kepada kira-kira 90% dan menjadikan hayat bateri lebih bertahan lama. Masa main balik yang tersedia dalam mod Penjagaan Bateri lebih pendek daripada masa yang tersedia apabila bateri terbina dalam dicas dengan kaedah pengecasan biasa. Semasa pembelian, pembesar suara bukan dalam mod Penjagaan Bateri.
- Semasa pembesar suara dihidupkan, tindakan menekan dan menahan butang BATTERY/butang  BATTERY CARE di belakang penutup pada bahagian belakang pembesar suara selama kira-kira 2 saat meletakkan pembesar suara ke dalam mod Penjagaan Bateri dan anda mendengar panduan suara (Battery Care mode, ON (mod Penjagaan Bateri, DIHIDUPKAN)) daripada pembesar suara. Tindakan menekan dan menahan butang BATTERY/butang  BATTERY CARE sekali lagi untuk kira-kira 2 saat membawa pembesar suara keluar daripada mod Penjagaan Bateri dan anda mendengar panduan suara (Battery Care mode, OFF (mod Penjagaan Bateri, DIMATIKAN)) daripada pembesar suara.
- Anda boleh meletakkan/membawa pembesar suara ke dalam/keluar daripada mod Penjagaan Bateri dengan "Sony | Music Center" juga.

1 Sambungkan pembesar suara kepada alur keluar AC untuk mengecas pembesar suara.

Sambungkan jek input AC pada pembesar suara dan alur keluar AC menggunakan kord kuasa AC yang dibekalkan.

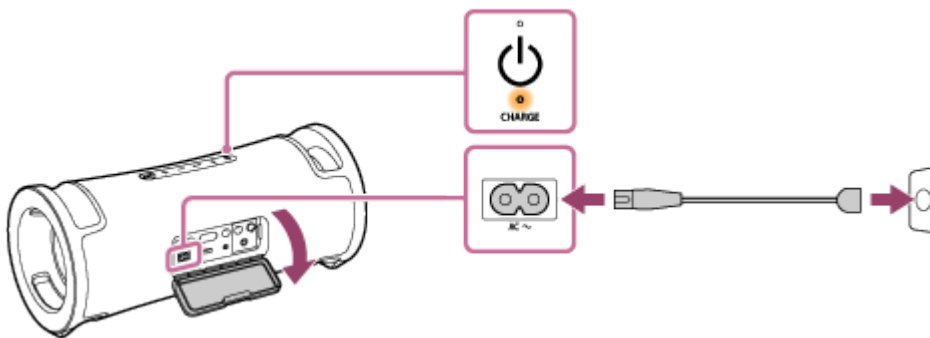

Pengecasan bateri bermula dan penunjuk CHARGE menyala dalam warna jingga. Pengecasan akan selesai dalam kira-kira 5 jam* dan penunjuk akan dimatikan.

* Masa yang diperlukan untuk bateri kosong diisi sepenuhnya (100%) semasa pembesar suara dimatikan.

Pastikan anda menutup penutup dengan kemas setelah anda mencabut kord kuasa AC daripada pembesar suara selepas bateri selesai dicas.

Penutup memainkan peranan yang sangat penting dalam penyelenggaraan prestasi kalis air dan kalis habuk.

Memeriksa sekiranya pengecasan telah selesai

Jika bateri terbina dalam dicas sepenuhnya apabila anda menyambungkan pembesar suara ke alur keluar AC, penunjuk CHARGE menyala dalam warna jingga kemudian dimatikan selepas kira-kira 1 minit.

Memeriksa aras bateri terbina dalam bagi bateri terbina dalam yang boleh dicas semula

Selepas menekan butang BATTERY di belakang penutup di bahagian belakang pembesar suara, apabila pembesar suara dihidupkan, panduan suara yang disenaraikan di bawah akan dapat didengar daripada pembesar suara, bergantung pada kuasa bateri terbina dalam yang masih berbaki.

81% - 100%: "Battery fully charged" (Bateri dicas penuh)

81% - 90% (mod Penjagaan Bateri): "Battery Care Mode, Fully Charged, Battery About 90%" (Mod Penjagaan Bateri, Cas Penuh, Bateri Lebih Kurang 90%)

61% - 80%: "Battery about 80%" (Bateri lebih kurang 80%)

41% - 60%: "Battery about 60%" (Bateri lebih kurang 60%)

21% - 40%: "Battery about 40%" (Bateri lebih kurang 40%)

1% - 20%: "Low Battery" (Bateri Rendah)

Petua

- Dengan menggunakan "Sony | Music Center", anda boleh mengaktifkan/menyahaktifkan panduan suara yang dikaitkan dengan baki kuasa bateri yang anda dengar apabila anda menghidupkan pembesar suara.

Hayat bateri terbina dalam (apabila pembesar suara bukan dalam mod Penjagaan Bateri dan sambungan BLUETOOTH telah diwujudkan)

- Kira-kira 30 jam
 - Tahap kelantangan: 16
 - Bunyi: ULT1/2 dihidupkan
 - Lampu: dimatikan
- Kira-kira 25 jam
 - Tahap kelantangan: 16
 - Bunyi: ULT1/2 dihidupkan
 - Lampu: dihidupkan
- Kira-kira 3 jam
 - Tahap kelantangan: 50 (MAKS.)
 - Bunyi: ULT1/2 dihidupkan
 - Lampu: dihidupkan

Masa yang diperlukan untuk mengecas bateri yang boleh dicas semula (apabila mod Penjagaan Bateri tidak diaktifkan)

- Kira-kira 5 jam*
10 minit pengecasan memberikan kira-kira 3 jam main balik muzik.
(Tahap kelantangan: 16 / Bunyi: ULT1/2 dihidupkan / Lampu: dimatikan)

* Masa yang diperlukan untuk bateri kosong diisi sepenuhnya (100%) semasa pembesar suara dimatikan.

Hayat bateri terbina dalam di atas diukur menggunakan sumber muzik kami yang khusus.

Tempoh prestasi sebenar mungkin berbeza daripada tempoh yang dinyatakan kerana ia dipengaruhi oleh kelantangan, lagu yang dimainkan, suhu sekeliling, dan keadaan penggunaan.

Apabila kuasa bateri terbina dalam semakin berkurang

Apabila panduan suara menyatakan “Low Battery” (Bateri Rendah) dan penunjuk CHARGE berkelip perlahan-lahan, bateri terbina dalam hampir habis dan perlu dicas. Semasa dalam keadaan ini, pembesar suara tidak boleh membekalkan kuasa kepada peranti lain dan mungkin mati secara automatik.

Apabila baki bateri berkurangan ke tahap pembesar suara tidak boleh dihidupkan, anda akan mendengar panduan suara (Battery is empty. (Bateri kosong.)) dan pembesar suara dimatikan secara automatik. Dalam keadaan sedemikian, cas pembesar suara.

Dalam keadaan penunjuk CHARGE berkelip sebanyak 3 kali dalam warna jingga dan pembesar suara terpadam selepas pembesar suara telah dihidupkan, ini bermakna bahawa bateri terbina dalam adalah kosong dan perlu dicas.

Petua

- Hidupkan STAMINA pada “Sony | Music Center” untuk mengurangkan kuasa yang digunakan semasa menggunakan bateri terbina dalam yang boleh dicas semula supaya anda boleh bermain muzik untuk masa yang lebih lama.

Nota

- Apabila anda menggunakan pembesar suara pada kelantangan yang kuat, bateri terbina dalam mungkin kehabisan walaupun pembesar suara disambungkan ke alur keluar AC. Jika anda mahu menggunakan pembesar suara semasa pengecasan, turunkan kelantangan pembesar suara. Jika tidak, matikan pembesar suara dan cas bateri terbina dalam dengan secukupnya.
- Output kuasa maksimum akan menjadi lebih rendah apabila kuasa bateri terbina dalam semakin berkurang.
- Sekiranya suhu sekitar adalah sangat rendah atau tinggi, pembesar suara akan berhenti mengecas bateri terbina dalam atas sebab-sebab keselamatan. Ia juga mungkin akan berhenti mengecas sekiranya pengecasan berterusan untuk jangka masa yang lama. Dalam keadaan seperti itu, turunkan atau naikkan suhu ke suhu operasi antara 5 °C hingga 35 °C, cabut dan sambung semula kord kuasa AC yang dibekalkan, dan kemudian biarkan pembesar suara mengecas bateri terbina dalam sekali lagi.
- Jangan mengecas bateri terbina dalam pembesar suara di tempat air mungkin terpercik pada pembesar suara. Kord kuasa AC yang dibekalkan serta jek dan port (AC IN, USB, AUDIO IN, MIC) di belakang penutup tidak direka bentuk untuk bersifat kalis air dan kalis habuk.
- Walaupun anda tidak bermaksud untuk menggunakan pembesar suara dalam jangka masa yang lama, cas bateri dengan kapasiti penuh setiap 6 bulan untuk mengekalkan prestasi bateri.



Tajuk Berkaitan

- [Menghidupkan kuasa](#)
- [Makluman tentang pengecasan](#)
- [Perkara anda boleh lakukan dengan “Sony | Music Center”](#)

Pembesar Suara Tanpa Wayar
ULT FIELD 7

Menghidupkan kuasa

1 Tekan butang  (kuasa).

Anda akan mendengar bunyi pemberitahuan daripada pembesar suara, penunjuk  (kuasa) menyala dalam warna hijau, dan penunjuk  (BLUETOOTH) berkelip perlahan dalam warna biru.

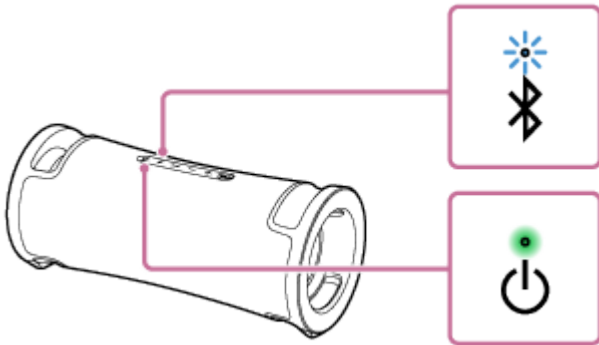

Apabila pembesar suara tidak mempunyai maklumat berpasangan, contohnya apabila anda menggunakan fungsi BLUETOOTH untuk kali pertama selepas pembelian, penunjuk  (BLUETOOTH) akan sentiasa berkelip dua kali dalam warna biru.



Nota

- Apabila panduan suara menyatakan "Low Battery" (Bateri Rendah) dan penunjuk CHARGE berkelip perlahan-lahan, bateri terbina dalam hampir habis dan perlu dicas. Semasa dalam keadaan ini, pembesar suara tidak boleh membekalkan kuasa kepada peranti lain dan mungkin mati secara automatik.
- Apabila baki bateri berkurangan ke tahap pembesar suara tidak boleh dihidupkan, anda akan mendengar panduan suara (Battery is empty. (Bateri kosong.)) dan pembesar suara dimatikan secara automatik. Dalam keadaan sedemikian, cas pembesar suara.
- Dalam keadaan penunjuk CHARGE berkelip sebanyak 3 kali dalam warna jingga dan pembesar suara terpadam selepas pembesar suara telah dihidupkan, ini bermakna bahawa bateri terbina dalam adalah kosong dan perlu dicas.

Tajuk Berkaitan

- [Mematikan kuasa](#)
- [Mengecas pembesar suara](#)
- [Menghidupkan/mematikan lampu pembesar suara \(Fungsi pencahayaan\)](#)

Pembesar Suara Tanpa Wayar
ULT FIELD 7**Mematikan kuasa****1 Tekan butang  (kuasa).**

Anda mendengar bunyi pemberitahuan daripada pembesar suara dan penunjuk  (kuasa) serta penunjuk  (BLUETOOTH) dimatikan.

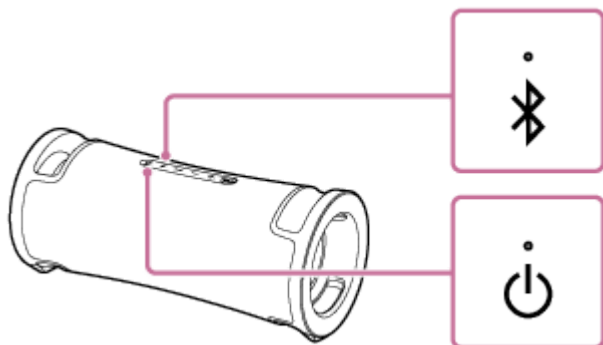
**Petua**

- Semasa pembesar suara disambungkan ke salur keluar AC oleh kord kuasa AC yang dibekalkan dan fungsi tunggu sedia BLUETOOTH diaktifkan, mematikan lampu pembesar suara menyalakan lampu oren penunjuk  (kuasa) untuk menunjukkan fungsi tunggu sedia BLUETOOTH adalah aktif*.

* Semasa pembelian, fungsi tunggu sedia BLUETOOTH dinyahaktifkan.

Tajuk Berkaitan

- [Fungsi Tunggu Sedia Automatik \(penjimatan kuasa\)](#)
- [Menggunakan fungsi tunggu sedia BLUETOOTH \(hidup automatik\)](#)

Pembesar Suara Tanpa Wayar
ULT FIELD 7

Menggunakan fungsi tunggu sedia BLUETOOTH (hidup automatik)

Semasa fungsi tunggu sedia BLUETOOTH diaktifkan, pembesar suara dihidupkan secara automatik apabila anda mengendalikan peranti BLUETOOTH dan memulakan sambungan BLUETOOTH.

Sebelum menggunakan pembesar suara, sila ambil perhatian mengenai perkara berikut:

- Fungsi tunggu sedia BLUETOOTH diaktifkan hanya semasa pembesar suara disambungkan ke salur keluar AC oleh kord kuasa AC yang dibekalkan. Semasa pembesar suara hanya berfungsi menggunakan kuasa daripada bateri terbina dalam yang boleh dicas semula, fungsi tunggu sedia BLUETOOTH dinyahaktifkan.
- Pasangkan pembesar suara dengan peranti BLUETOOTH terlebih dahulu. Apabila tiada maklumat berpasangan disimpan pada pembesar suara, contohnya apabila pembesar suara digunakan buat kali pertama setelah dibeli, fungsi tunggu sedia BLUETOOTH pembesar suara tidak diaktifkan.

1 Hidupkan pembesar suara.

Anda akan mendengar bunyi pemberitahuan daripada pembesar suara dan penunjuk  (kuasa) menyala dalam warna hijau.

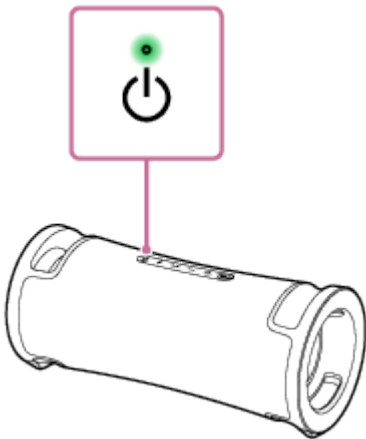

2 Ketik [Music Center] pada telefon pintar anda, dsb. untuk memulakan aplikasi.



Music Center

3 Ketik [ULT FIELD 7].



4 Ketik [Settings].



5 Ketik [Power Option].

6 Ketik kotak semak untuk [Bluetooth Standby] untuk memilih kotak semak.

Kotak semak yang dipilih menunjukkan bahawa fungsi tunggu sedia BLUETOOTH diaktifkan.

7 Kembali ke skrin utama untuk pembesar suara (skrin dalam langkah 4).

Perubahan pada tetapan dikenakan.

Untuk menyahaktifkan fungsi tunggu sedia BLUETOOTH

Dalam langkah 6 di atas, ketik kotak semak untuk [Bluetooth Standby] untuk menyahpilih kotak semak. Kembali ke skrin utama untuk pembesar suara yang dipilih (skrin dalam langkah 4) menyahaktifkan fungsi tunggu sedia BLUETOOTH.

Petua

- Apabila fungsi tunggu sedia BLUETOOTH diaktifkan, penunjuk  (kuasa) menyala dalam warna jingga semasa pembesar suara dimatikan. (Dengan syarat bahawa pembesar suara disambungkan ke salur keluar AC oleh kord kuasa AC yang dibekalkan.)

Tajuk Berkaitan

- [Mengecas pembesar suara](#)
- [Menghidupkan kuasa](#)
- [Tentang penunjuk](#)

Pembesar Suara Tanpa Wayar
ULT FIELD 7

Mengecas peranti USB seperti telefon pintar atau iPhone

Anda boleh mengecas peranti USB, seperti telefon pintar atau iPhone, dengan menyambungkan peranti kepada pembesar suara melalui USB. Walaupun pembesar suara tidak disambungkan ke alur keluar AC, bateri terbina dalam pembesar suara boleh membekalkan kuasa kepada peranti USB.

- 1 **Sambungkan peranti USB, seperti telefon pintar atau iPhone, ke port PLAY/CHARGE OUTPUT (USB) dengan kabel USB (tersedia secara komersial).**

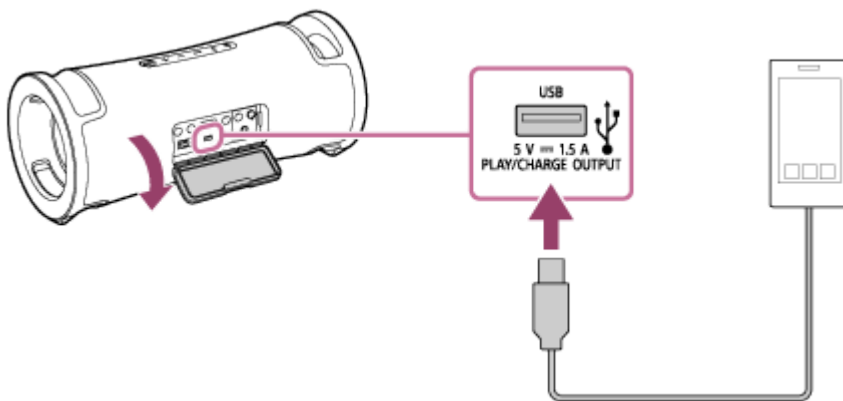

- 2 **Hidupkan pembesar suara.**

Anda akan mendengar bunyi pemberitahuan daripada pembesar suara, penunjuk  (kuasa) menyala dalam warna hijau dan pembesar suara mula membekalkan kuasa kepada peranti USB yang disambungkan untuk mengecas bateri.

Nota

- Apabila pembesar suara membekalkan kuasa kepada peranti lain, fungsi Tunggu Sedia Automatik dimatikan.
- Mematikan pembesar suara akan menghentikan bekalan kuasa kepada peranti USB yang disambungkan.
- Penunjuk CHARGE yang berkelip perlahan-lahan menunjukkan bahawa bateri terbina dalam hampir habis dan perlu dicas. Semasa dalam keadaan ini, pembesar suara tidak boleh membekalkan kuasa kepada peranti lain dan mungkin mati secara automatik.
- Jangan mengecas bateri terbina dalam pembesar suara di tempat air mungkin terpercik pada pembesar suara. Kord kuasa AC yang dibekalkan serta jek dan port (AC IN, USB, AUDIO IN, MIC) di belakang penutup tidak direka bentuk untuk bersifat kalis air dan kalis habuk.
- Pastikan anda menutup penutup dengan kemas setelah anda mencabut kabel USB daripada pembesar suara selepas bateri selesai dicas. Penutup memainkan peranan yang sangat penting dalam penyelenggaraan prestasi kalis air dan kalis habuk.

Tajuk Berkaitan

- [Mengecas pembesar suara](#)
- [Menghidupkan kuasa](#)
- [Fungsi Tunggu Sedia Automatik \(penjimatan kuasa\)](#)

Pembesar Suara Tanpa Wayar
ULT FIELD 7

Fungsi Tunggu Sedia Automatik (penjimatan kuasa)

Dalam keadaan yang berikut, pembesar suara dimatikan secara automatik dalam masa 15 minit untuk menjimatkan kuasa bateri terbina dalam boleh cas semula.

Semasa pembelian, fungsi Tunggu Sedia Automatik ditetapkan kepada hidup.

Apabila pembesar suara dalam mod BLUETOOTH

- Tiada operasi pada pembesar suara.
- Peranti BLUETOOTH yang disambungkan tidak memainkan muzik (audio) atau dikendalikan.

Apabila pembesar suara dalam mod AUDIO IN

- Tiada operasi pada pembesar suara.
- Muzik (bunyi) tidak dimainkan pada peranti audio yang disambungkan kepada jek AUDIO IN atau muzik (bunyi) peranti audio yang disambungkan kepada jek AUDIO IN adalah sangat perlahan.

Apabila pembesar suara dalam mod USB

- Tiada operasi pada pembesar suara.
- Muzik (bunyi) tidak dimainkan pada peranti USB yang disambungkan kepada port PLAY/CHARGE OUTPUT (USB).



Petua

- Anda boleh menghidupkan atau mematikan fungsi Tunggu Sedia Automatik dengan menggunakan "Sony | Music Center".

Nota

- Melumpuhkan fungsi ini akan meningkatkan penggunaan kuasa kerana produk tidak akan dimatikan secara automatik apabila tidak digunakan.
- Semasa mikrofon atau gitar disambungkan kepada pembesar suara, fungsi Tunggu Sedia Automatik dimatikan.
- Apabila pembesar suara membekalkan kuasa kepada peranti lain, fungsi Tunggu Sedia Automatik dimatikan.

Menghidupkan/mematikan fungsi Tunggu Sedia Automatik

- 1** Hidupkan pembesar suara.
- 2** Tekan dan tahan butang **▶||** (main) dan butang **–** (kelantangan) secara serentak selama kira-kira 5 saat.
 - Apabila fungsi Tunggu Sedia Automatik dimatikan, penunjuk  (kuasa) berkelip 3 kali dalam warna jingga.
 - Apabila fungsi Tunggu Sedia Automatik dihidupkan, penunjuk  (kuasa) berkelip dua kali dalam warna jingga.

Tajuk Berkaitan

- [Perkara anda boleh lakukan dengan "Sony | Music Center"](#)

Pembesar Suara Tanpa Wayar
ULT FIELD 7

Menggunakan pembesar suara dengan penggunaan tenaga yang kurang bagi bateri boleh dicas semula (STAMINA)

Kurangkan kuasa yang digunakan semasa pembesar suara sedang berfungsi pada bateri terbina dalam yang boleh dicas semula supaya anda boleh menggunakan pembesar suara untuk tempoh masa yang lebih lama.

Untuk menggunakan STAMINA

Semasa pembelian, pilihan kuasa STAMINA ditetapkan kepada matikan.

Pada "Sony | Music Center", ketik [ULT FIELD 7] - [Settings] - [Power Option] - [STAMINA], dan kemudian tetapkannya kepada hidup.

Ketika pilihan kuasa STAMINA dihidupkan, fungsi lampu dan kesan bunyi, termasuk ULT POWER SOUND, dimatikan.

Pembesar Suara Tanpa Wayar
ULT FIELD 7

Menghidupkan/mematikan lampu pembesar suara (Fungsi pencahayaan)

Pembesar suara menyala bersama dengan muzik untuk memeriahkan suasana. Apabila anda membeli pembesar suara, fungsi pencahayaan ditetapkan kepada hidup.

1 Hidupkan pembesar suara.

Anda akan mendengar bunyi pemberitahuan daripada pembesar suara dan penunjuk  (kuasa) menyala dalam warna hijau.

Pembesar suara menyala.

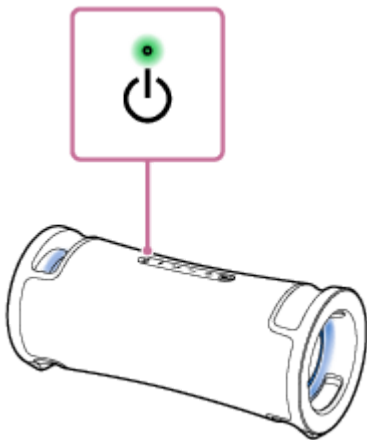

Untuk menghidupkan (lampu dinyalakan)/mematikan (lampu dipadamkan) fungsi pencahayaan

Tekan butang LIGHT di belakang penutup pada bahagian belakang pembesar suara untuk menghidupkan/mematikan fungsi lampu.

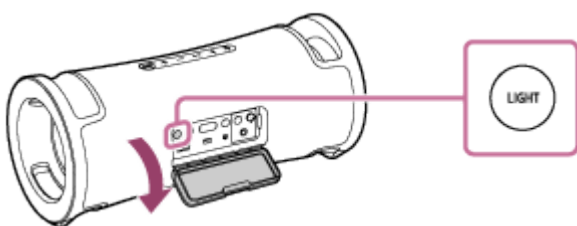

Petua

- Dengan menggunakan fungsi "Illumination" pada "Sony | Music Center", anda boleh menghidupkan/mematikan fungsi pencahayaan atau memilih mod pencahayaan yang berbeza.
- Dengan menggunakan fungsi "Illumination" pada "Fiestable", anda boleh mengubah warna pencahayaan lampu pembesar suara juga.

Nota

- Apabila lampu pembesar suara kelihatan terang atau silau, tingkatkan tahap kecerahan lampu bilik atau matikan fungsi pencahayaan.
- Pastikan anda menutup penutup dengan sepenuhnya setelah menggunakan butang LIGHT. Penutup memainkan peranan yang sangat penting dalam penyelenggaraan prestasi kalis air dan kalis habuk.

Tajuk Berkaitan

- [Perkara anda boleh lakukan dengan “Sony | Music Center”](#)
- [Perkara anda boleh lakukan dengan “Fiestable”](#)

5-056-534-11(2) Copyright 2024 Sony Corporation

Pembesar Suara Tanpa Wayar
ULT FIELD 7

Menyambung dengan peranti USB

Peranti USB yang serasi

- Peranti USB sepadan dengan Kelas Storan Massa USB
- Peranti USB yang diformat dengan sistem fail FAT (kecuali exFAT)

Sesetengah peranti USB mungkin tidak dapat berfungsi dengan pembesar suara walaupun peranti memenuhi syarat di atas.

Menggunakan peranti iPhone melalui sambungan USB tidak disokong.

Nota

- Apabila sambungan kabel USB diperlukan, gunakan kabel USB yang dibekalkan bersama peranti USB. Lihat arahan operasi yang dibekalkan bersama peranti USB untuk butir-butir berkaitan kaedah operasi.
- Jangan sambungkan pembesar suara dengan peranti USB melalui hab USB.
- Apabila peranti USB disambungkan, pembesar suara akan membaca semua fail pada peranti USB. Jika terdapat banyak folder atau fail pada peranti USB, masa yang lama mungkin diperlukan untuk membaca seluruh peranti USB.
- Bagi sesetengah peranti USB yang disambungkan, mungkin akan mengambil sedikit masa sebelum pembesar suara dapat melaksanakan sesebuah operasi.
- Keserasian dengan semua perisian pengekodan/penulisan tidak dapat dijamin. Jika fail audio pada peranti USB pada asalnya dikodkan dengan perisian yang tidak serasi, fail tersebut mungkin menghasilkan hingar atau audio terganggu, atau mungkin tidak boleh dimainkan sama sekali.
- Pembesar suara ini tidak semestinya akan menyokong semua fungsi yang disediakan dalam peranti USB.
- Jangan gunakan port PLAY/CHARGE OUTPUT (USB) di tempat pembesar suara berkemungkinan terkena percikan air. Kord kuasa AC yang dibekalkan serta jek dan port (AC IN, USB, AUDIO IN, MIC) di belakang penutup tidak direka bentuk untuk bersifat kalis air dan kalis habuk.

1 Sambungkan peranti USB ke port PLAY/CHARGE OUTPUT (USB).

Tajuk Berkaitan

- [Mendengar muzik pada peranti USB](#)

Pembesar Suara Tanpa Wayar
ULT FIELD 7

Cara membuat sambungan wayarles kepada peranti BLUETOOTH

Anda boleh menikmati muzik dengan pembesar suara secara wayarles dengan menggunakan fungsi BLUETOOTH peranti BLUETOOTH anda.

Berpasangan

Berpasangan merupakan proses yang diperlukan untuk saling mendaftarkan maklumat pada peranti BLUETOOTH untuk disambungkan secara wayarles.

Untuk memasang peranti BLUETOOTH yang kedua atau seterusnya, lakukan tatacara berpasangan yang berikut untuk setiap peranti.

Pasangkan pembesar suara dengan peranti secara manual.

Menyambung ke peranti berpasangan

Setelah peranti dipasangkan, tidak perlu memasang peranti semula. Sambung ke peranti yang telah dipasangkan dengan pembesar suara menggunakan kaedah yang diperlukan untuk setiap peranti.

Untuk butiran tentang pengendalian berpasangan dan sambungan, lihat topik berkaitan di bawah.

Tajuk Berkaitan

- [Menyambung kepada peranti BLUETOOTH dengan mudah dengan "Sony | Music Center" melalui sambungan BLUETOOTH](#)
- [Memasang dan menyambung dengan peranti BLUETOOTH](#)
- [Menyambung dengan komputer melalui sambungan BLUETOOTH \(Windows®\)](#)
- [Menyambung dengan komputer melalui sambungan BLUETOOTH \(Mac\)](#)

Pembesar Suara Tanpa Wayar
ULT FIELD 7

Menyambung kepada peranti BLUETOOTH dengan mudah dengan “Sony | Music Center” melalui sambungan BLUETOOTH

Lancarkan “Sony | Music Center” pada telefon pintar Android™/iPhone anda untuk menyambungkan pembesar suara kepada telefon pintar atau iPhone. Untuk butiran lanjut tentang “Sony | Music Center”, rujuk URL berikut:
<https://www.sony.net/smcqa/>



Sony Music Center



Nota

- Sambungan dengan beberapa telefon pintar dan peranti iPhone mungkin menjadi tidak stabil apabila menyambung menggunakan “Sony | Music Center”. Dalam keadaan itu, ikuti prosedur dalam “[Memasang dan menyambung dengan peranti BLUETOOTH](#)” untuk menyambung kepada pembesar suara.

Tajuk Berkaitan

- [Cara membuat sambungan wayarles kepada peranti BLUETOOTH](#)
- [Memasang dan menyambung dengan peranti BLUETOOTH](#)
- [Menyambung dengan komputer melalui sambungan BLUETOOTH \(Windows®\)](#)
- [Menyambung dengan komputer melalui sambungan BLUETOOTH \(Mac\)](#)
- [Perkara anda boleh lakukan dengan “Sony | Music Center”](#)
- [Memasang “Sony | Music Center”](#)

Pembesar Suara Tanpa Wayar
ULT FIELD 7

Memasang dan menyambung dengan peranti BLUETOOTH

Berpasangan merupakan proses yang diperlukan untuk saling mendaftarkan maklumat pada peranti BLUETOOTH untuk disambungkan secara wayarles.

Untuk memasang peranti BLUETOOTH yang kedua atau seterusnya, lakukan tatacara berpasangan yang berikut untuk setiap peranti.

Maklumat berpasangan disimpan pada pembesar suara apabila pembesar suara dimatikan.

Sebelum mengoperasikan pembesar suara, sila pastikan anda melakukan yang berikut:

- Letak peranti BLUETOOTH dalam jarak 1 m dari pembesar suara.
- Sambungkan pembesar suara ke alur keluar AC menggunakan kord kuasa AC yang dibekalkan. Atau cas bateri terbina dalam yang boleh dicas semula dengan secukupnya.
- Untuk mengelakkan pembesar suara mengeluarkan apa-apa bunyi yang kuat secara tiba-tiba, turunkan kelantangan kedua-dua peranti BLUETOOTH dan pembesar suara atau hentikan main balik muzik. Bergantung pada peranti BLUETOOTH, kelantangan peranti boleh disegerakkan dengan kelantangan pembesar suara apabila main balik muzik bermula selepas sambungan BLUETOOTH diwujudkan antara peranti BLUETOOTH dengan pembesar suara.
- Sediakan arahan operasi yang disediakan bersama peranti BLUETOOTH untuk rujukan.

1 Hidupkan pembesar suara.

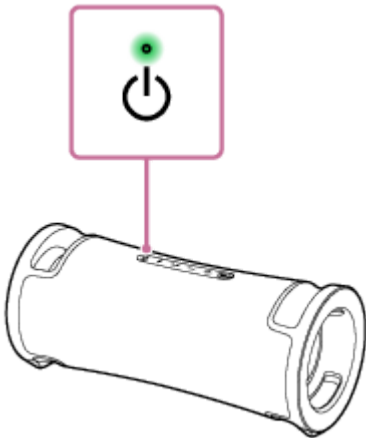

2 Periksa status penunjuk (BLUETOOTH).

Apabila penunjuk berkelip dua kali

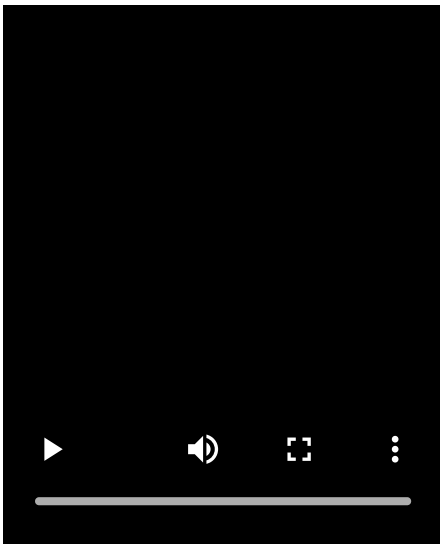

Sekiranya pembesar suara disambungkan dengan peranti BLUETOOTH buat kali pertama setelah dibeli atau sekiranya selepas pembesar suara dimulakan (pembesar suara tidak mempunyai maklumat berpasangan), pembesar suara akan memasuki mod berpasangan secara automatik apabila ia dihidupkan. Teruskan ke langkah 4 .

Apabila penunjuk berkelip perlahan-lahan

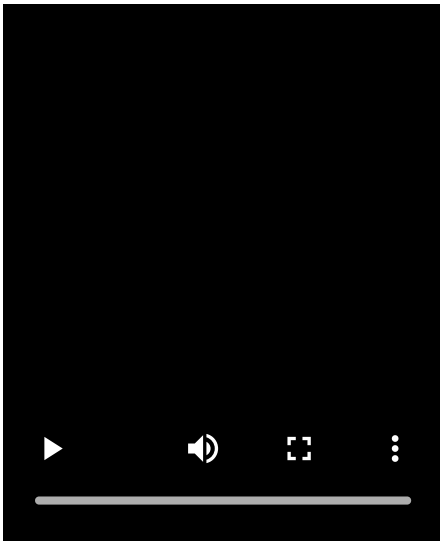

Pembesar suara sedang mencari sambungan BLUETOOTH.

- Untuk memasang pembesar suara dengan peranti BLUETOOTH yang kedua atau seterusnya (apabila pembesar suara mempunyai maklumat berpasangan peranti BLUETOOTH yang lain), teruskan ke langkah 3 .
- Untuk menyambung semula pembesar suara dengan salah satu peranti BLUETOOTH yang sebelum ini telah dipasangkan dengan pembesar suara, teruskan ke langkah 4 .
Pembesar suara akan disambungkan secara automatik hanya dengan menghidupkan fungsi BLUETOOTH pada peranti BLUETOOTH.
Bergantung pada peranti BLUETOOTH, pembesar suara mungkin disambungkan semula dengan peranti sejourus selepas ia dihidupkan. Untuk butiran, rujuk arahan pengendalian yang dibekalkan dengan peranti BLUETOOTH anda.

Apabila penunjuk terus menyala

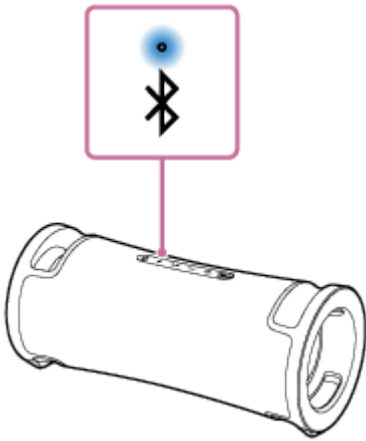

Pembesar suara telah disambungkan kepada peranti BLUETOOTH.

Untuk menyambung kepada peranti BLUETOOTH yang lain, sila ikut salah satu tatacara di bawah.

- Untuk memasang pembesar suara dengan peranti BLUETOOTH yang kedua atau seterusnya (apabila pembesar suara mempunyai maklumat berpasangan peranti BLUETOOTH yang lain), teruskan ke langkah 3 .
- Untuk menyambung semula pembesar suara dengan salah satu peranti BLUETOOTH yang sebelum ini telah dipasangkan dengan pembesar suara, teruskan ke langkah 4 . Pembesar suara akan disambungkan secara automatik hanya dengan menghidupkan fungsi BLUETOOTH pada peranti BLUETOOTH.

3 Tekan butang (BLUETOOTH).

Anda akan mendengar panduan suara (Pairing (Berpasangan)) daripada pembesar suara dan penunjuk  (BLUETOOTH) mula berkelip dua kali (mod berpasangan).

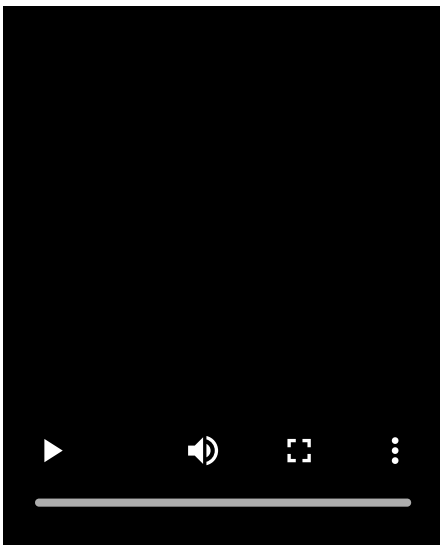

4 Lakukan tatacara berpasangan pada peranti BLUETOOTH untuk mengesan pembesar suara.

Apabila senarai peranti yang dikesan muncul pada paparan peranti BLUETOOTH, pilih "ULT FIELD 7".

Jika kunci laluan* diperlukan pada paparan peranti BLUETOOTH, masukkan "0000".

* Kunci laluan mungkin disebut "kod laluan", "kod PIN", "nombor PIN", atau "kata laluan".

5 Wujudkan sambungan BLUETOOTH dari peranti BLUETOOTH.

Apabila sambungan BLUETOOTH diwujudkan, anda akan mendengar bunyi pemberitahuan daripada pembesar suara dan aktiviti penunjuk  (BLUETOOTH) berubah daripada berkelip kepada menyala.

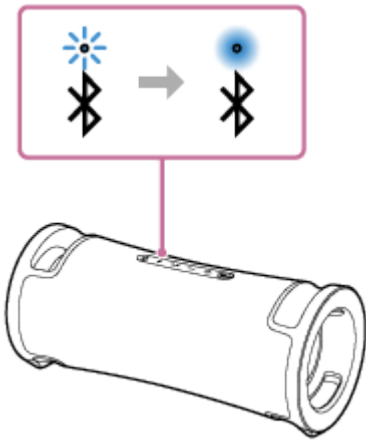

Jika sambungan BLUETOOTH tidak diwujudkan, ulang dari langkah 3 .

Petua

- Selagi fungsi BLUETOOTH diaktifkan pada peranti BLUETOOTH yang telah disambungkan dengan pembesar suara sebelum ini, pembesar suara akan disambungkan semula dengan peranti sejurus selepas pembesar suara dihidupkan.
- Arahan di atas yang terdapat pada peranti BLUETOOTH disediakan sebagai contoh. Untuk maklumat lanjut, rujuk arahan pengendalian yang dibekalkan dengan peranti BLUETOOTH.
- Anda boleh melakukan operasi termasuk mewujudkan dan memutuskan sambungan BLUETOOTH dengan menggunakan "Sony | Music Center".
- Anda boleh menyambungkan pembesar suara secara serentak dengan sehingga 2 peranti BLUETOOTH. (Sambungan berbilang titik)

Nota

- Mod berpasangan pembesar suara dibatalkan selepas kira-kira 5 minit dan penunjuk  (BLUETOOTH) berkelip perlahan-lahan. Walau bagaimanapun, apabila pembesar suara tidak mempunyai maklumat berpasangan, seperti di tetapan kilang, mod berpasangan tidak dapat dibatalkan. Jika mod berpasangan dibatalkan sebelum proses tamat, ulang daripada langkah 3 .
- Kunci laluan pembesar suara adalah "0000". Jika kunci laluan selain daripada "0000" ditetapkan pada peranti BLUETOOTH, berpasangan tidak dapat dilakukan dengan pembesar suara.
- Sebaik sahaja peranti BLUETOOTH dipasangkan, anda sudah tidak perlu memasang peranti lagi, kecuali dalam keadaan berikut:
 - Maklumat berpasangan telah terpadam setelah pembaikan, dsb.
 - Pembesar suara telah dipasangkan dengan 8 peranti dan perlu dipasangkan dengan peranti lain. Pembesar suara boleh dipasangkan dengan sehingga 8 peranti. Apabila peranti baharu disambungkan sebagai tambahan kepada 8 peranti yang telah disambungkan, maklumat berpasangan peranti terawal yang disambungkan melalui sambungan BLUETOOTH akan digantikan dengan maklumat peranti baharu.
 - Maklumat berpasangan pembesar suara telah dipadamkan daripada peranti BLUETOOTH.
 - Pembesar suara dimulakan. Semua maklumat berpasangan akan dipadamkan. Jika anda memulakan pembesar suara, ia mungkin tidak dapat bersambung dengan peranti BLUETOOTH anda. Dalam keadaan ini, padamkan maklumat berpasangan pembesar suara pada peranti BLUETOOTH anda, dan kemudian lakukan tatacara berpasangan sekali lagi.
- Apabila peranti USB atau kabel audio disambungkan kepada port PLAY/CHARGE OUTPUT (USB) pembesar suara atau jek AUDIO IN semasa pembesar suara disambungkan kepada peranti BLUETOOTH melalui sambungan BLUETOOTH, bunyi daripada peranti BLUETOOTH tidak dikeluarkan daripada pembesar suara. Untuk mendengar muzik daripada peranti BLUETOOTH, cabut peranti USB dan kabel audio.
- Pembesar suara boleh dipasangkan dengan beberapa peranti, tetapi ia hanya boleh memainkan muzik daripada satu peranti yang dipasangkan pada satu-satu masa.

- Apabila menggunakan fungsi Pasangan Stereo atau fungsi Party Connect, anda tidak boleh menggunakan keupayaan sambungan berbilang titik.

Tajuk Berkaitan

- Menyambungkan pembesar suara secara serentak dengan 2 peranti BLUETOOTH (sambungan berbilang titik)
- Mendengar muzik daripada peranti melalui sambungan BLUETOOTH
- Menamatkan sambungan BLUETOOTH (Selepas digunakan)

5-056-534-11(2) Copyright 2024 Sony Corporation

Pembesar Suara Tanpa Wayar
ULT FIELD 7

Menyambung dengan komputer melalui sambungan BLUETOOTH (Windows®)

Berpasangan merupakan proses yang diperlukan untuk saling mendaftarkan maklumat pada peranti BLUETOOTH untuk disambungkan secara wayarles.

Peranti perlu disambungkan dengan pembesar suara untuk mewujudkan sambungan BLUETOOTH untuk kali pertama.

Lakukan tatacara yang sama untuk memasangkan dengan peranti lain.

Maklumat berpasangan disimpan pada pembesar suara apabila pembesar suara dimatikan.

Sistem operasi yang disokong

Windows 11, Windows 10

Lakukan yang berikut sebelum bermula.

- Letak komputer anda dalam jarak 1 m dari pembesar suara.
 - Sambungkan pembesar suara ke alur keluar AC menggunakan kord kuasa AC yang dibekalkan. Atau cas bateri terbina dalam yang boleh dicas semula dengan secukupnya.
 - Sediakan arahan pengendalian yang dibekalkan bersama komputer untuk rujukan.
 - Untuk mengelakkan pembesar suara mengeluarkan apa-apa bunyi yang kuat secara tiba-tiba, turunkan kelantangan kedua-dua komputer dan pembesar suara atau hentikan main balik muzik.
 - Tetapkan pembesar suara komputer anda kepada hidup.
Jika pembesar suara komputer anda ditetapkan kepada  (bisu), bunyi tidak akan dikeluarkan daripada pembesar suara BLUETOOTH.
- Apabila pembesar suara komputer anda ditetapkan kepada hidup:

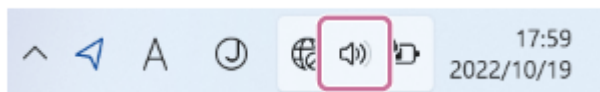

1 Hidupkan pembesar suara.

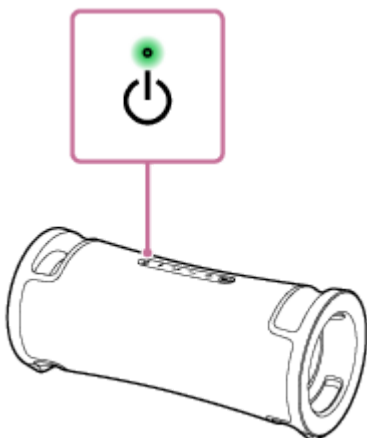

2 Periksa penunjuk (BLUETOOTH) sekiranya terdapat aktiviti.

Apabila penunjuk berkelip dua kali

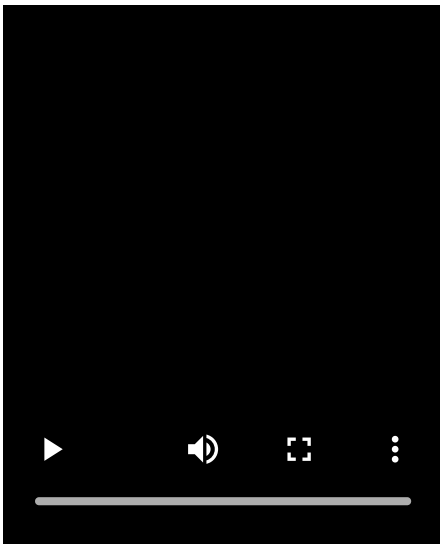

Selepas anda memasangkan pembesar suara dengan peranti BLUETOOTH buat kali pertama setelah membeli atau memulakan pembesar suara (pembesar suara tidak mempunyai maklumat berpasangan), pembesar suara akan memasuki mod berpasangan secara automatik apabila ia dihidupkan. Teruskan ke langkah ④ .

Apabila penunjuk berkelip perlahan-lahan

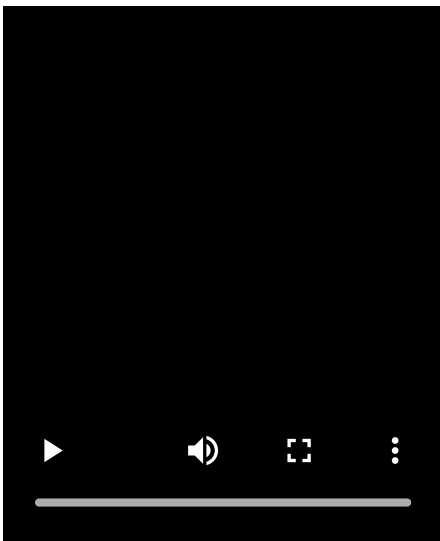

Pembesar suara sedang mencari sambungan BLUETOOTH.

- Untuk memasangkan pembesar suara dengan peranti BLUETOOTH yang kedua atau seterusnya (apabila pembesar suara mempunyai maklumat berpasangan peranti BLUETOOTH yang lain), teruskan ke langkah ③ .
- Untuk menyambung semula pembesar suara dengan salah satu peranti BLUETOOTH yang sebelum ini telah dipasangkan dengan pembesar suara, teruskan ke langkah ⑥ .
Pembesar suara akan disambungkan secara automatik dengan komputer hanya dengan menghidupkan fungsi BLUETOOTH pada komputer.
Bergantung pada peranti BLUETOOTH, pembesar suara mungkin disambungkan semula dengan peranti sejourus selepas ia dihidupkan. Untuk butiran, rujuk arahan pengendalian yang dibekalkan dengan peranti BLUETOOTH anda.

Apabila penunjuk terus menyala

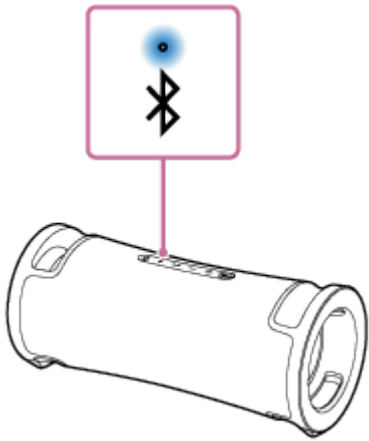

Pembesar suara telah disambungkan dengan salah satu daripada peranti BLUETOOTH.

Untuk menyambungkan pembesar suara dengan peranti BLUETOOTH yang lain, lakukan salah satu daripada berikut:

- Untuk memasang pembesar suara dengan peranti BLUETOOTH yang kedua atau seterusnya (apabila pembesar suara mempunyai maklumat berpasangan peranti BLUETOOTH yang lain), teruskan ke langkah 3 .
- Untuk menyambung semula pembesar suara dengan salah satu peranti BLUETOOTH yang sebelum ini telah dipasangkan dengan pembesar suara, teruskan ke langkah 6 .
Pembesar suara akan disambungkan secara automatik dengan komputer hanya dengan menghidupkan fungsi BLUETOOTH pada komputer.

3 Tekan butang (BLUETOOTH).

Anda akan mendengar panduan suara (Pairing (Berpasangan)) daripada pembesar suara dan penunjuk  (BLUETOOTH) mula berkelip dua kali (mod berpasangan).

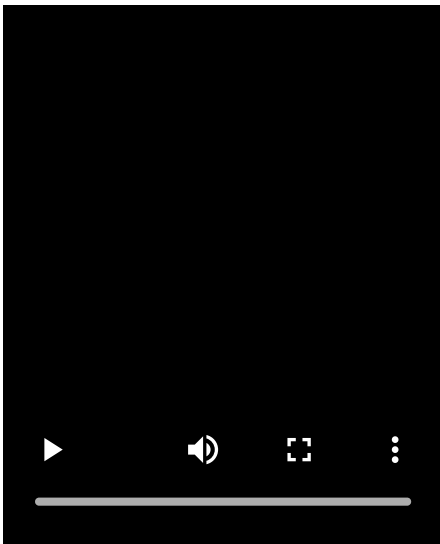

4 Bangunkan komputer jika komputer anda berada dalam mod siap sedia (tidur) atau hibernasi.

5 Daftarkan pembesar suara pada komputer.

Pada Windows 11

1. Klik butang [Start], kemudian [Settings].
2. Klik [Bluetooth & devices].

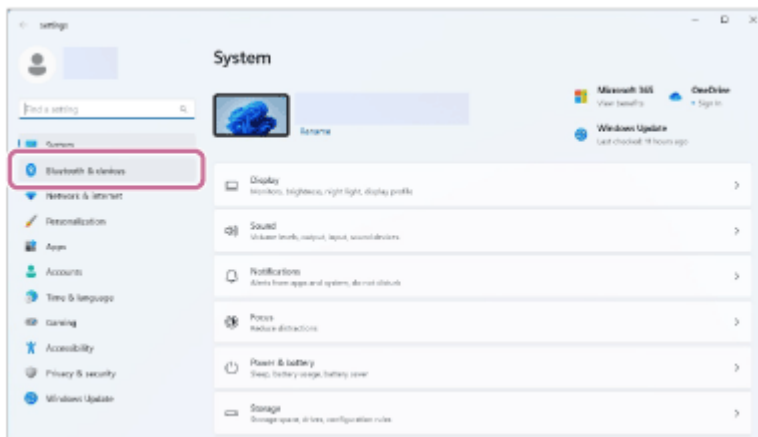

3. Klik suis [Bluetooth] untuk menghidupkan fungsi BLUETOOTH, dan kemudian klik [Add device].

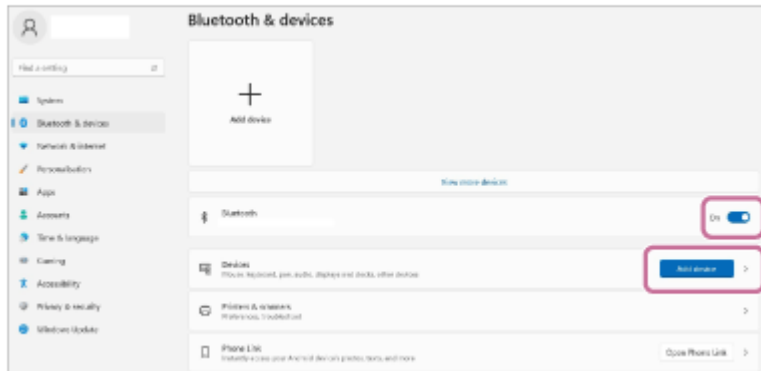

4. Klik [Bluetooth].

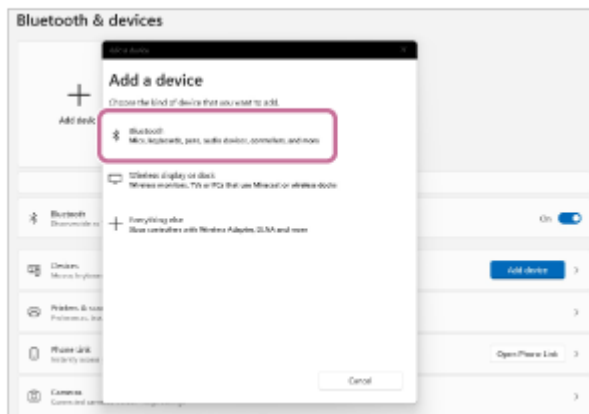

5. Pilih [ULT FIELD 7].

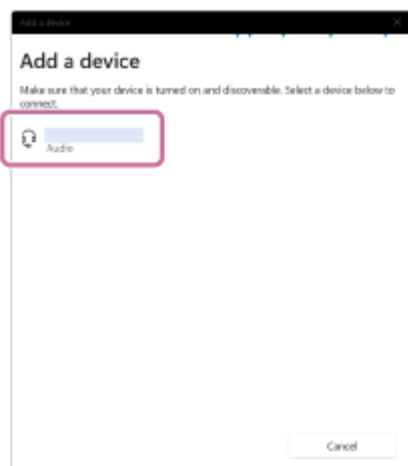

Jika kunci laluan* diperlukan, masukkan "0000".

Jika [ULT FIELD 7] tidak muncul, lakukan operasi sekali lagi bermula daripada langkah 3.

* Kunci laluan mungkin disebut "kod laluan", "kod PIN", "nombor PIN", atau "kata laluan".

6. Selepas berpasangan, sambungan BLUETOOTH diwujudkan secara automatik dan [Connected music] atau [Connected voice, music] akan dipaparkan pada skrin. Teruskan ke langkah 7 .



Pada Windows 10

1. Klik butang [Start], kemudian [Settings].
2. Klik [Devices].

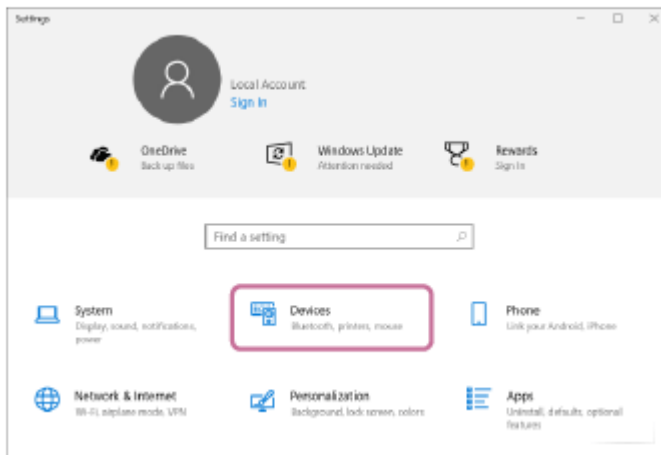

3. Klik tab [Bluetooth & other devices], klik suis [Bluetooth] untuk menghidupkan fungsi BLUETOOTH, dan kemudian klik [Add Bluetooth or other device].

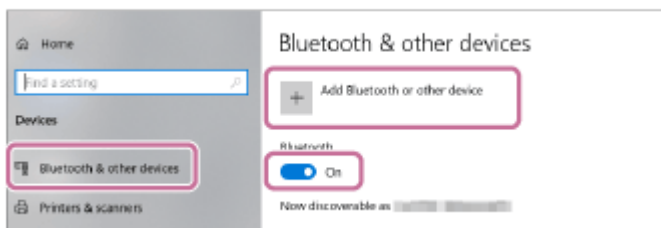

4. Klik [Bluetooth].

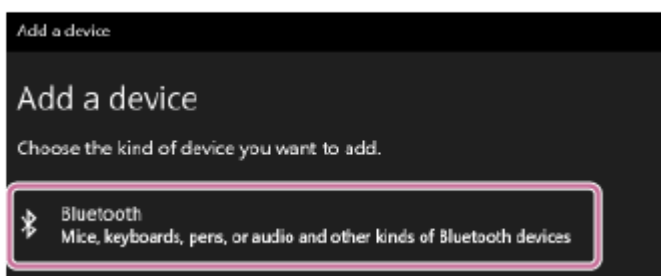

5. Pilih [ULT FIELD 7].

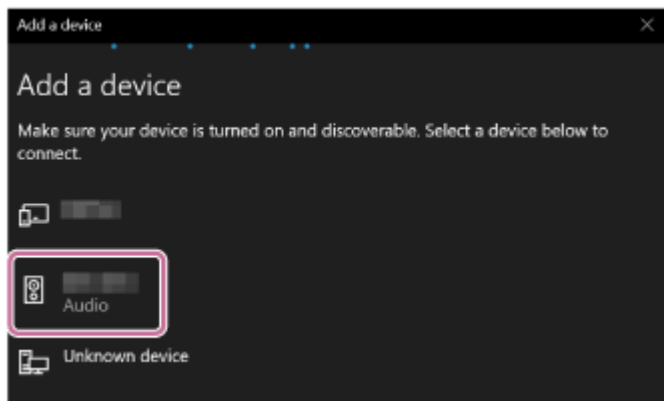

Jika kunci laluan* diperlukan, masukkan "0000".

Jika [ULT FIELD 7] tidak muncul, lakukan operasi sekali lagi bermula daripada langkah 3 .

* Kunci laluan mungkin disebut "kod laluan", "kod PIN", "nombor PIN", atau "kata laluan".

6. Selepas berpasangan, sambungan BLUETOOTH diwujudkan secara automatik dan [Connected music] atau [Connected voice, music] akan dipaparkan pada skrin. Teruskan ke langkah 7 .

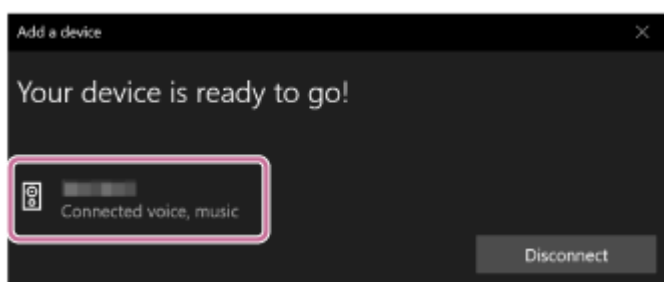

6 Pilih pembesar suara pada komputer.

Pada Windows 11

1. Klik butang [Start], kemudian [Settings].
2. Klik [Bluetooth & devices].
3. Pilih [ULT FIELD 7] dan klik [Connect].

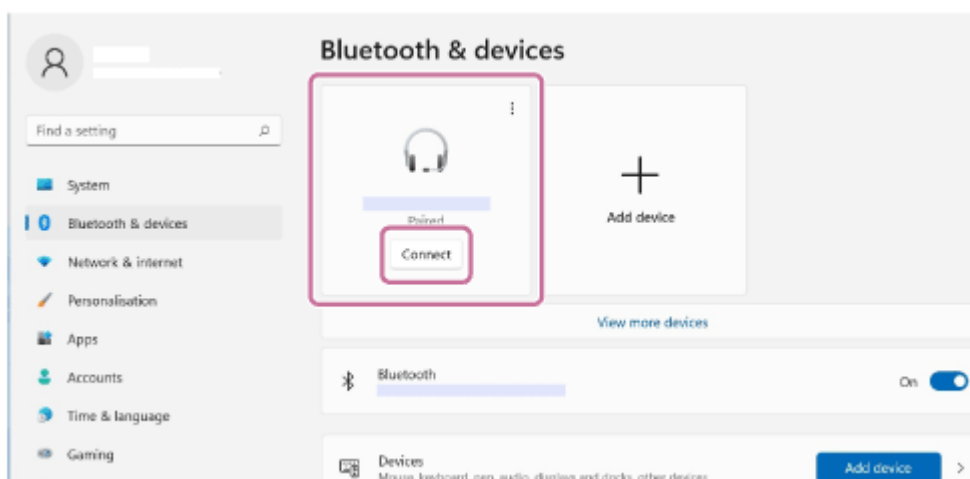

Ikon pada skrin mungkin kelihatan berbeza daripada ikon yang anda lihat sebenarnya.

Apabila sambungan BLUETOOTH diwujudkan, [Connected music] atau [Connected voice, music] akan dipaparkan pada skrin. Teruskan ke langkah 7 .

Pada Windows 10

1. Klik butang [Start], kemudian [Settings].
2. Klik [Devices].

3. Pilih [ULT FIELD 7] di bawah "Audio" pada tab [Bluetooth & other devices] dan kemudian klik [Connect].

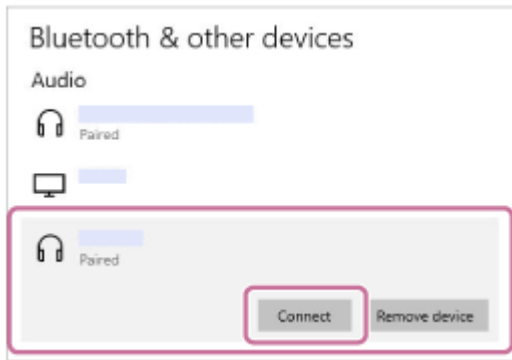

Ikon pada skrin mungkin kelihatan berbeza daripada ikon yang anda lihat sebenarnya. Apabila sambungan BLUETOOTH diwujudkan, [Connected music] atau [Connected voice, music] akan dipaparkan pada skrin. Teruskan ke langkah 7.

7 Ikut arahan pada skrin untuk mewujudkan sambungan BLUETOOTH.

Apabila sambungan BLUETOOTH diwujudkan, anda akan mendengar bunyi pemberitahuan daripada pembesar suara dan aktiviti penunjuk  (BLUETOOTH) berubah daripada berkelip kepada menyala.

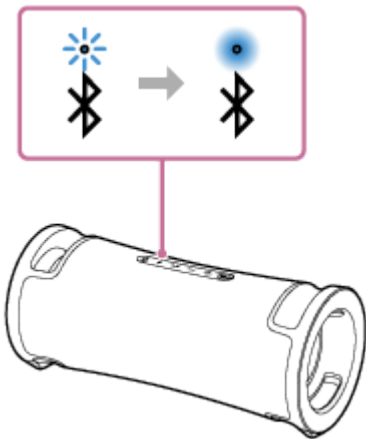

Jika percubaan untuk mewujudkan sambungan gagal, ulangi tataraca bermula daripada langkah 3.

Petua

- Arahan di atas yang terdapat pada komputer disediakan sebagai contoh. Untuk maklumat lanjut, rujuk arahan pengendalian yang dibekalkan dengan komputer anda. Selain itu, tidak semua komputer diuji dan didapati serasi dengan tataraca di atas dan tataraca tersebut tidak boleh digunakan untuk komputer di rumah.
- Anda boleh menyambungkan pembesar suara secara serentak dengan sehingga 2 peranti BLUETOOTH. (Sambungan berbilang titik)

Nota

- Mod berpasangan pembesar suara dibatalkan selepas kira-kira 5 minit dan penunjuk  (BLUETOOTH) berkelip perlahan-lahan. Walau bagaimanapun, apabila pembesar suara tidak mempunyai maklumat berpasangan, seperti di tetapan kilang, mod berpasangan tidak dapat dibatalkan. Jika mod berpasangan dibatalkan sebelum proses tamat, ulang daripada langkah 3.
- Sebaik sahaja peranti BLUETOOTH dipasangkan, anda sudah tidak perlu memasang peranti lagi, kecuali dalam keadaan berikut:
 - Maklumat berpasangan telah terpadam setelah pembaikan, dsb.
 - Pembesar suara telah dipasangkan dengan 8 peranti dan perlu dipasangkan dengan peranti lain.

Pembesaran suara boleh dipasangkan dengan sehingga 8 peranti. Apabila peranti baharu disambungkan sebagai tambahan kepada 8 peranti yang telah disambungkan, maklumat berpasangan peranti terawal yang disambungkan melalui sambungan BLUETOOTH akan digantikan dengan maklumat peranti baharu.

- Maklumat berpasangan pembesaran suara telah dipadamkan daripada peranti BLUETOOTH.
- Pembesaran suara dimulakan.
Semua maklumat berpasangan akan dipadamkan. Jika anda memulakan pembesaran suara, ia mungkin tidak dapat bersambung dengan komputer anda. Dalam keadaan ini, padamkan maklumat berpasangan pembesaran suara pada komputer anda, dan kemudian lakukan tatacara berpasangan sekali lagi.
- Pembesaran suara boleh dipasangkan dengan beberapa peranti, tetapi ia hanya boleh memainkan muzik daripada satu peranti yang dipasangkan pada satu-satu masa.
- Kunci laluan pembesaran suara adalah "0000". Jika kunci laluan selain daripada "0000" ditetapkan pada peranti BLUETOOTH, berpasangan tidak dapat dilakukan dengan pembesaran suara.
- Apabila peranti USB atau kabel audio disambungkan kepada port PLAY/CHARGE OUTPUT (USB) pembesaran suara atau jek AUDIO IN semasa pembesaran suara disambungkan kepada peranti BLUETOOTH melalui sambungan BLUETOOTH, bunyi daripada peranti BLUETOOTH tidak dikeluarkan daripada pembesaran suara. Untuk mendengar muzik daripada peranti BLUETOOTH, cabut peranti USB dan kabel audio.
- Apabila menggunakan fungsi Pasangan Stereo atau fungsi Party Connect, anda tidak boleh menggunakan keupayaan sambungan berbilang titik.

Tajuk Berkaitan

- [Menyambungkan pembesaran suara secara serentak dengan 2 peranti BLUETOOTH \(sambungan berbilang titik\)](#)
- [Mendengar muzik daripada peranti melalui sambungan BLUETOOTH](#)
- [Menamatkan sambungan BLUETOOTH \(Selepas digunakan\)](#)

Pembesar Suara Tanpa Wayar
ULT FIELD 7

Menyambung dengan komputer melalui sambungan BLUETOOTH (Mac)

Berpasangan merupakan proses yang diperlukan untuk saling mendaftarkan maklumat pada peranti BLUETOOTH untuk disambungkan secara wayarles.

Peranti perlu disambungkan dengan pembesar suara untuk mewujudkan sambungan BLUETOOTH untuk kali pertama. Lakukan tatacara yang sama untuk memasangkan dengan peranti lain.

Maklumat berpasangan disimpan pada pembesar suara apabila pembesar suara dimatikan.

Sistem operasi yang disokong

macOS Monterey (versi 12.6)

Lakukan yang berikut sebelum bermula.

- Letak komputer anda dalam jarak 1 m dari pembesar suara.
- Sambungkan pembesar suara ke alur keluar AC menggunakan kord kuasa AC yang dibekalkan. Atau cas bateri terbina dalam yang boleh dicas semula dengan secukupnya.
- Sediakan arahan pengendalian yang dibekalkan bersama komputer untuk rujukan.
- Untuk mengelakkan pembesar suara mengeluarkan apa-apa bunyi yang kuat secara tiba-tiba, turunkan kelantangan kedua-dua komputer dan pembesar suara atau hentikan main balik muzik.
- Tetapkan pembesar suara komputer anda kepada hidup.
Jika pembesar suara komputer anda ditetapkan kepada  (bisu), bunyi tidak akan dikeluarkan daripada pembesar suara BLUETOOTH.

– Apabila pembesar suara komputer anda ditetapkan kepada hidup:



1 Hidupkan pembesar suara.

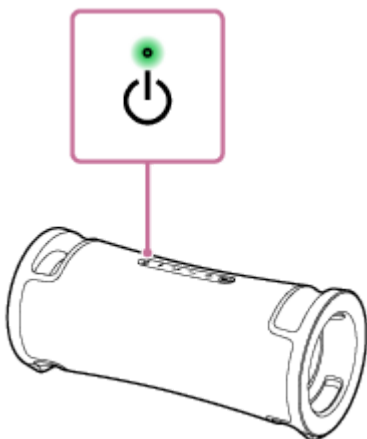

2 Periksa penunjuk (BLUETOOTH) sekiranya terdapat aktiviti.

Apabila penunjuk berkelip dua kali

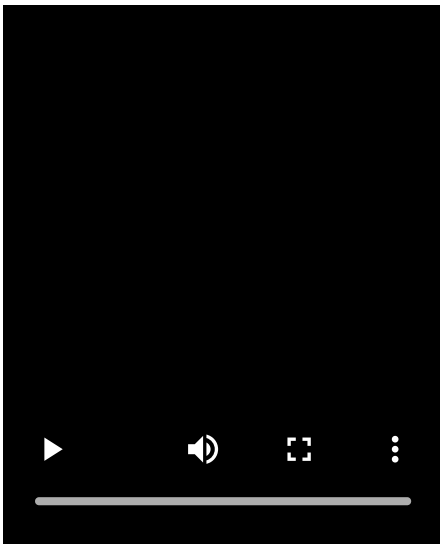

Selepas anda memasangkan pembesar suara dengan peranti BLUETOOTH buat kali pertama setelah membeli atau memulakan pembesar suara (pembesar suara tidak mempunyai maklumat berpasangan), pembesar suara akan memasuki mod berpasangan secara automatik apabila ia dihidupkan. Teruskan ke langkah 4 .

Apabila penunjuk berkelip perlahan-lahan

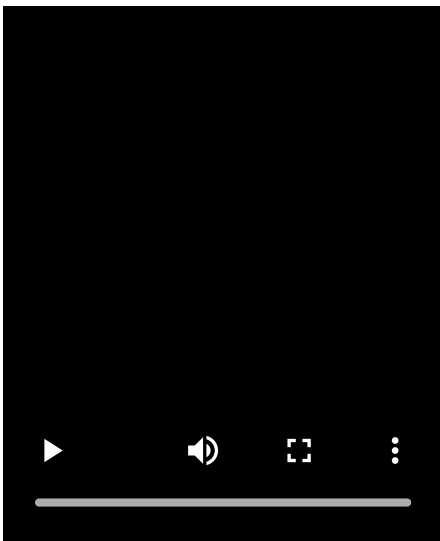

Pembesar suara sedang mencari sambungan BLUETOOTH.

- Untuk memasangkan pembesar suara dengan peranti BLUETOOTH yang kedua atau seterusnya (apabila pembesar suara mempunyai maklumat berpasangan peranti BLUETOOTH yang lain), teruskan ke langkah 3 .
- Untuk menyambung semula pembesar suara dengan salah satu peranti BLUETOOTH yang sebelum ini telah dipasangkan dengan pembesar suara, teruskan ke langkah 4 .
Pembesar suara akan disambungkan secara automatik dengan komputer hanya dengan menghidupkan fungsi BLUETOOTH pada komputer.
Bergantung pada peranti BLUETOOTH, pembesar suara mungkin disambungkan semula dengan peranti sejeurus selepas ia dihidupkan. Untuk butiran, rujuk arahan pengendalian yang dibekalkan dengan peranti BLUETOOTH anda.

Apabila penunjuk terus menyala

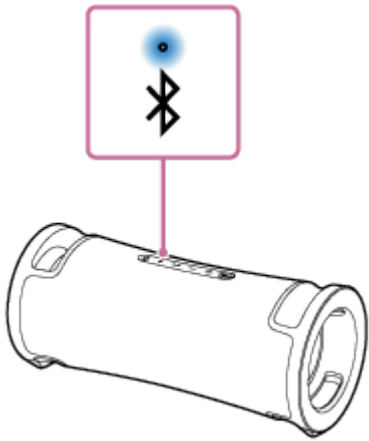

Pembesar suara telah disambungkan dengan salah satu daripada peranti BLUETOOTH.

Untuk menyambungkan pembesar suara dengan peranti BLUETOOTH yang lain, lakukan salah satu daripada berikut:

- Untuk memasang pembesar suara dengan peranti BLUETOOTH yang kedua atau seterusnya (apabila pembesar suara mempunyai maklumat berpasangan peranti BLUETOOTH yang lain), teruskan ke langkah 3 .
- Untuk menyambung semula pembesar suara dengan salah satu peranti BLUETOOTH yang sebelum ini telah dipasangkan dengan pembesar suara, teruskan ke langkah 4 .
Pembesar suara akan disambungkan secara automatik dengan komputer hanya dengan menghidupkan fungsi BLUETOOTH pada komputer.

3 Tekan butang (BLUETOOTH).

Anda akan mendengar panduan suara (Pairing (Berpasangan)) daripada pembesar suara dan penunjuk  (BLUETOOTH) mula berkelip dua kali (mod berpasangan).

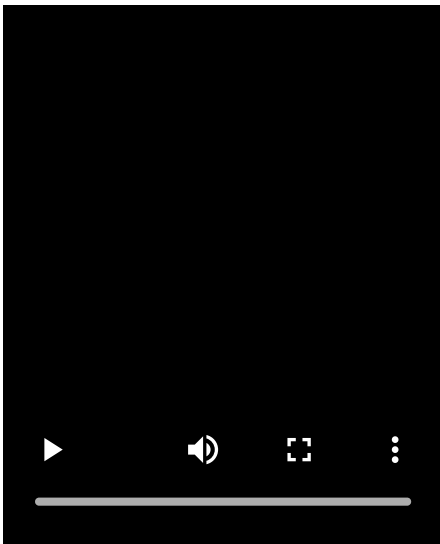

4 Cari pembesar suara di komputer.

1. Klik [ (System Preferences)] - [Bluetooth] dalam bar tugas di bahagian bawah kanan skrin.



2. Pilih [ULT FIELD 7] dari skrin Bluetooth, kemudian klik [Pair].

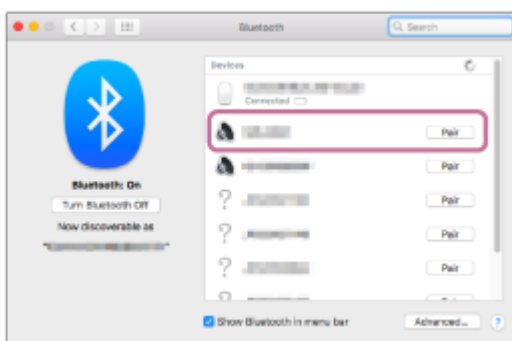

5 Ikut arahan pada skrin untuk mewujudkan sambungan BLUETOOTH.

Apabila sambungan BLUETOOTH diwujudkan, anda akan mendengar bunyi pemberitahuan daripada pembesar suara dan aktiviti penunjuk  (BLUETOOTH) berubah daripada berkelip kepada menyala.

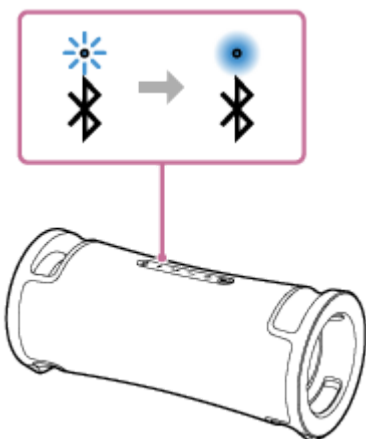

Jika percubaan untuk mewujudkan sambungan gagal, ulangi tatacara bermula daripada langkah 3 .

6 Klik ikon pembesar suara di bahagian kanan atas skrin dan pilih [ULT FIELD 7] daripada [Output Device].

Anda boleh menikmati main balik muzik, dsb. daripada komputer anda.

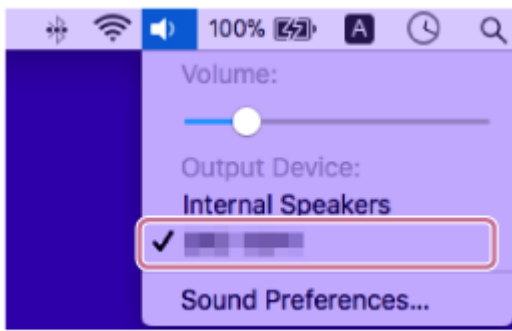

Petua

- Arahan di atas yang terdapat pada komputer disediakan sebagai contoh. Untuk maklumat lanjut, rujuk arahan pengendalian yang dibekalkan dengan komputer anda. Selain itu, tidak semua komputer diuji dan didapati serasi dengan tatacara di atas dan tatacara tersebut tidak boleh digunakan untuk komputer di rumah.
- Anda boleh menyambungkan pembesar suara secara serentak dengan sehingga 2 peranti BLUETOOTH. (Sambungan berbilang titik)

Nota

- Mod berpasangan pembesar suara dibatalkan selepas kira-kira 5 minit dan penunjuk  (BLUETOOTH) berkelip perlahan-lahan. Walau bagaimanapun, apabila pembesar suara tidak mempunyai maklumat berpasangan, seperti di tetapan kilang, mod berpasangan tidak dapat dibatalkan. Jika mod berpasangan dibatalkan sebelum proses tamat, ulang daripada langkah 3.
- Sebaik sahaja peranti BLUETOOTH dipasangkan, anda sudah tidak perlu memasang peranti lagi, kecuali dalam keadaan berikut:
 - Maklumat berpasangan telah terpadam setelah pembaikan, dsb.
 - Pembesar suara telah dipasangkan dengan 8 peranti dan perlu dipasangkan dengan peranti lain. Pembesar suara boleh dipasangkan dengan sehingga 8 peranti. Apabila peranti baharu disambungkan sebagai tambahan kepada 8 peranti yang telah disambungkan, maklumat berpasangan peranti terawal yang disambungkan melalui sambungan BLUETOOTH akan digantikan dengan maklumat peranti baharu.
 - Maklumat berpasangan pembesar suara telah dipadamkan daripada peranti BLUETOOTH.
 - Pembesar suara dimulakan. Semua maklumat berpasangan akan dipadamkan. Jika anda memulakan pembesar suara, ia mungkin tidak dapat bersambung dengan komputer anda. Dalam keadaan ini, padamkan maklumat berpasangan pembesar suara pada komputer anda, dan kemudian lakukan tatacara berpasangan sekali lagi.
- Pembesar suara boleh dipasangkan dengan beberapa peranti, tetapi ia hanya boleh memainkan muzik daripada satu peranti yang dipasangkan pada satu-satu masa.
- Kunci laluan pembesar suara adalah "0000". Jika kunci laluan selain daripada "0000" ditetapkan pada peranti BLUETOOTH, berpasangan tidak dapat dilakukan dengan pembesar suara.
- Apabila peranti USB atau kabel audio disambungkan kepada port PLAY/CHARGE OUTPUT (USB) pembesar suara atau jek AUDIO IN semasa pembesar suara disambungkan kepada peranti BLUETOOTH melalui sambungan BLUETOOTH, bunyi daripada peranti BLUETOOTH tidak dikeluarkan daripada pembesar suara. Untuk mendengar muzik daripada peranti BLUETOOTH, cabut peranti USB dan kabel audio.
- Apabila menggunakan fungsi Pasangan Stereo atau fungsi Party Connect, anda tidak boleh menggunakan keupayaan sambungan berbilang titik.

Tajuk Berkaitan

- [Menyambungkan pembesar suara secara serentak dengan 2 peranti BLUETOOTH \(sambungan berbilang titik\)](#)
- [Mendengar muzik daripada peranti melalui sambungan BLUETOOTH](#)

- Menamatkan sambungan BLUETOOTH (Selepas digunakan)

5-056-534-11(2) Copyright 2024 Sony Corporation

Pembesar Suara Tanpa Wayar
ULT FIELD 7

Menyambungkan pembesar suara secara serentak dengan 2 peranti BLUETOOTH (sambungan berbilang titik)

Apabila pembesar suara disambungkan secara serentak dengan 2 peranti BLUETOOTH melalui sambungan BLUETOOTH, anda boleh melakukan perkara yang berikut:

- Menukar sumber main balik muzik antara 2 peranti
Anda boleh menukar sumber main balik muzik daripada satu peranti ke peranti yang lain tanpa mewujudkan semula sambungan BLUETOOTH.

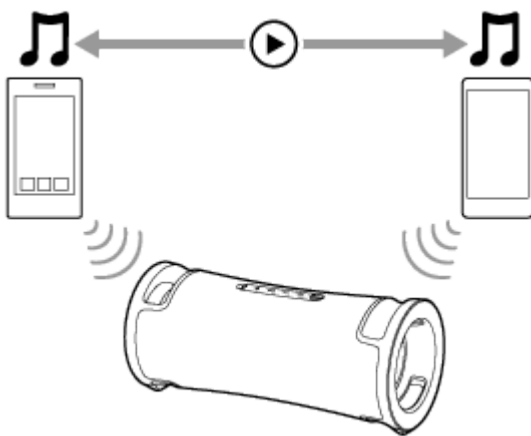



Menyambungkan pembesar suara secara serentak dengan 2 peranti melalui sambungan BLUETOOTH

- 1** Jika peranti USB disambungkan kepada port PLAY/CHARGE OUTPUT (USB) atau kabel audio disambungkan kepada jek AUDIO IN, putus sambungan itu.

Semasa peranti USB disambungkan kepada port PLAY/CHARGE OUTPUT (USB) atau kabel audio disambungkan kepada jek AUDIO IN, anda tidak boleh mendengar muzik daripada mana-mana peranti BLUETOOTH.
- 2** Sambungkan pembesar suara dengan peranti BLUETOOTH pertama.

Untuk maklumat lanjut tentang tatacara sambungan BLUETOOTH, lihat salah satu tatacara berikut yang boleh digunakan untuk peranti anda.

 - [Menyambung kepada peranti BLUETOOTH dengan mudah dengan “Sony | Music Center” melalui sambungan BLUETOOTH](#)
 - [Memasang dan menyambung dengan peranti BLUETOOTH](#)
 - [Menyambung dengan komputer melalui sambungan BLUETOOTH \(Windows®\)](#)
 - [Menyambung dengan komputer melalui sambungan BLUETOOTH \(Mac\)](#)
- 3** Sambil mengekalkan sambungan pembesar suara disambungkan dengan peranti BLUETOOTH pertama, tekan butang  (BLUETOOTH).

Anda akan mendengar panduan suara (Pairing (Berpasangan)) daripada pembesar suara dan penunjuk  (BLUETOOTH) mula berkelip dua kali (mod berpasangan).

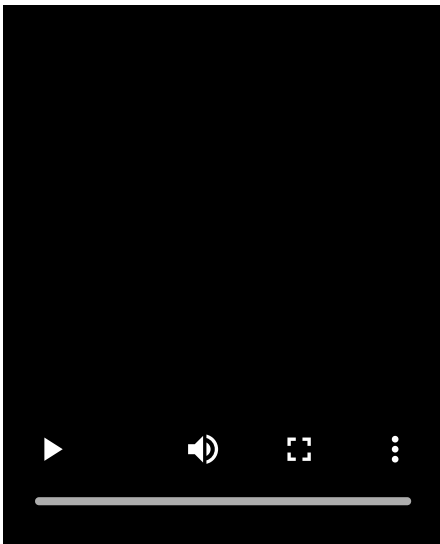

4 Kendalikan peranti BLUETOOTH yang kedua untuk mencari pembesar suara.

5 Ikut arahan pada skrin untuk mewujudkan sambungan BLUETOOTH.

Apabila sambungan BLUETOOTH diwujudkan, anda akan mendengar bunyi pemberitahuan daripada pembesar suara dan aktiviti penunjuk  (BLUETOOTH) berubah daripada berkelip kepada menyala.

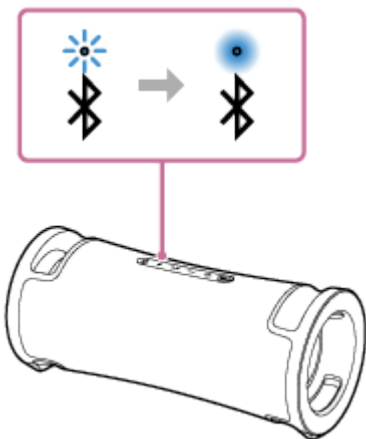

Mengubah peranti BLUETOOTH dalam sambungan berbilang titik

Sambil mengekalkan sambungan pembesar suara dengan 2 peranti dalam sambungan berbilang titik, anda boleh cuba untuk menyambung ke peranti yang lain melalui sambungan BLUETOOTH.

Apabila anda mengendalikan pembesar suara dan peranti ketiga dalam percubaan untuk mewujudkan sambungan BLUETOOTH sambungan BLUETOOTH dengan salah satu daripada 2 peranti yang digunakan untuk main balik muzik dikekalkan dan sambungan BLUETOOTH dengan peranti yang lain diputuskan. Kemudian, sambungan BLUETOOTH diwujudkan antara pembesar suara dengan peranti ketiga.

Main balik muzik apabila pembesar suara disambungkan dengan 2 peranti dalam sambungan berbilang titik

- Apabila anda mengendalikan pembesar suara untuk memainkan muzik, muzik mula bermain pada salah satu peranti dalam sambungan berbilang titik yang digunakan untuk main balik yang sebelumnya.
- Untuk memainkan muzik pada peranti yang lain (kedua) dalam sambungan berbilang titik, kendalikan peranti kedua untuk memulakan main balik muzik.
Bergantung pada keadaan, anda mungkin masih dapat mendengar muzik dimainkan pada peranti yang sama (pertama) selepas anda mengendalikan peranti yang kedua untuk memulakan main balik. Dalam keadaan

sedemikian, hentikan main balik pada peranti pertama. Kemudian, anda akan dapat mendengar muzik dimainkan pada peranti yang kedua.

Petua

- Selagi fungsi BLUETOOTH diaktifkan pada peranti BLUETOOTH yang telah disambungkan dengan pembesar suara sebelum ini, pembesar suara akan disambungkan semula dengan peranti sejeurus selepas pembesar suara dihidupkan.
- Anda boleh melakukan operasi termasuk mewujudkan dan memutuskan sambungan BLUETOOTH dengan menggunakan “Sony | Music Center”.

Nota

- Apabila menggunakan fungsi Pasangan Stereo atau fungsi Party Connect, anda tidak boleh menggunakan keupayaan sambungan berbilang titik.
- Bergantung pada peranti BLUETOOTH, anda mungkin tidak dapat menggunakan keupayaan sambungan berbilang titik.
- Sambungan berbilang titik tidak boleh dinyahdayakan.

Tajuk Berkaitan

- [Menyambung kepada peranti BLUETOOTH dengan mudah dengan “Sony | Music Center” melalui sambungan BLUETOOTH](#)
- [Memasang dan menyambung dengan peranti BLUETOOTH](#)
- [Menyambung dengan komputer melalui sambungan BLUETOOTH \(Windows®\)](#)
- [Menyambung dengan komputer melalui sambungan BLUETOOTH \(Mac\)](#)

Pembesar Suara Tanpa Wayar
ULT FIELD 7

Mendengar muzik pada peranti USB

Pembesar suara menyokong format fail audio yang berikut.

- MP3: sambungan fail [.mp3]
- WMA: sambungan fail [.wma]
- WAV: sambungan fail [.wav]

1 Sambungkan peranti USB ke port PLAY/CHARGE OUTPUT (USB).

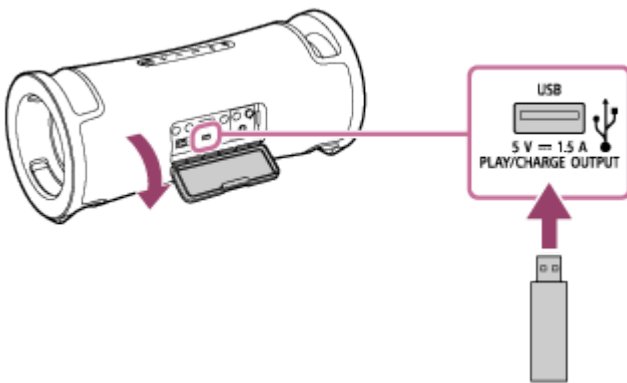

2 Tekan butang ►|| (main) untuk memulakan main balik.

Anda boleh menggunakan “Sony | Music Center” untuk operasi main balik atau untuk memilih muzik dengan mudah daripada senarai muzik pada peranti USB.

Dengan butang ►|| (main), anda juga boleh melaksanakan operasi berikut.

- Menjeda main balik
Semasa main balik sedang berjalan, tekan butang ►|| (main). Untuk memulakan semula main balik, tekan sekali lagi.
- Melangkau ke trek seterusnya
Semasa main balik sedang berjalan, tekan butang ►|| (main) sebanyak dua kali dengan cepat.
- Melangkau ke permulaan trek yang sedang dimainkan atau trek sebelumnya
Semasa main balik sedang berjalan, tekan butang ►|| (main) sebanyak 3 kali dengan cepat.

3 Tekan butang -/+ (kelantangan) untuk melaraskan kelantangan.

Nota

- Apabila fungsi Pasangan Stereo atau fungsi Party Connect sedang digunakan, pembesar suara tidak dapat mengeluarkan muzik yang dimainkan pada peranti USB yang disambungkan kepada port PLAY/CHARGE OUTPUT (USB).
- Pembesar suara tidak dapat memainkan fail audio pada peranti USB dalam keadaan berikut:
 - Jumlah bilangan fail audio pada peranti USB yang disambungkan melebihi 2 000.
 - Bilangan folder pada peranti USB yang disambungkan melebihi 300, termasuk folder “ROOT”.

Jumlah di atas berbeza-beza bergantung pada struktur fail dan folder. Pada peranti USB yang mengandungi fail audio, jangan simpan fail yang berbeza jenis atau folder yang tidak diperlukan.

- Pembesar suara boleh memainkan fail audio yang terdapat dalam subfolder, dari subfolder pertama hingga subfolder aras ke-8.
- Folder yang tidak mengandungi fail audio akan dilangkau semasa main balik.
- Jika kandungan sebenar fail dan sambungan fail yang disokong bukanlah seperti yang sepatutnya, memainkan fail tersebut boleh menyebabkan pembesar suara mengeluarkan bunyi atau menjadi rosak.
- Apabila peranti USB disambungkan kepada port PLAY/CHARGE OUTPUT (USB), keutamaan akan diberikan kepada audio yang dikeluarkan melalui port USB serta audio yang dikeluarkan daripada peranti BLUETOOTH dan peranti yang bersambung dengan jek AUDIO IN akan dilumpuhkan. Bergantung pada keadaan sambungan BLUETOOTH, penunjuk  (BLUETOOTH) menyala atau berkelip dalam warna biru. Walau bagaimanapun, ini bukanlah menunjukkan adanya kerosakan.
- Semasa pembesar suara bersambung dengan peranti USB, anda masih boleh mendengar muzik daripada peranti BLUETOOTH yang disambungkan melalui sambungan BLUETOOTH atau daripada peranti yang disambungkan kepada jek AUDIO IN dengan memilih, contohnya, [My Library] di "Sony | Music Center".
- Jangan gunakan port PLAY/CHARGE OUTPUT (USB) di tempat pembesar suara berkemungkinan terkena percikan air. Kord kuasa AC yang dibekalkan serta jek dan port (AC IN, USB, AUDIO IN, MIC) di belakang penutup tidak direka bentuk untuk bersifat kalis air dan kalis habuk.

Tajuk Berkaitan

- [Menyambung dengan peranti USB](#)

5-056-534-11(2) Copyright 2024 Sony Corporation

Pembesar Suara Tanpa Wayar
ULT FIELD 7

Mendengar muzik daripada peranti melalui sambungan BLUETOOTH

Anda boleh menikmati dan mendengar muzik daripada peranti BLUETOOTH dan mengendalikan peranti menggunakan pembesar suara melalui sambungan BLUETOOTH sekiranya peranti tersebut menyokong profil BLUETOOTH yang berikut.

A2DP (Advanced Audio Distribution Profile)

Membolehkan anda menikmati kandungan audio berkualiti tinggi secara wayarles.

AVRCP (Audio Video Remote Control Profile)

Membolehkan anda melaraskan kelantangan dan mengoperasi untuk memainkan, menjeda atau melangkau ke permulaan trek seterusnya/ yang sedang dimainkan.

Operasi mungkin berbeza bergantung pada peranti BLUETOOTH. Juga, rujuk arahan pengendalian yang dibekalkan bersama peranti BLUETOOTH.

Nota

- Pastikan dahulu bahawa kelantangan peranti BLUETOOTH dan pembesar suara ditetapkan pada tahap yang sederhana untuk mengelakkan pembesar suara mengeluarkan apa-apa bunyi yang kuat secara tiba-tiba. Bergantung pada peranti BLUETOOTH, pelarasan kelantangan pembesar suara mungkin tidak dapat dilakukan pada peranti BLUETOOTH apabila main balik pada peranti diberhentikan/dijeda.

1 Apabila peranti USB atau kabel audio disambungkan kepada port PLAY/CHARGE OUTPUT (USB) atau kepada jek AUDIO IN, cabut peranti atau kabel tersebut.

Semasa peranti USB atau kabel audio disambungkan kepada port PLAY/CHARGE OUTPUT (USB) atau kepada jek AUDIO IN, anda tidak akan mendengar muzik daripada mana-mana peranti BLUETOOTH.

2 Sambungkan pembesar suara dengan peranti BLUETOOTH.

Apabila sambungan BLUETOOTH diwujudkan, anda akan mendengar bunyi pemberitahuan daripada pembesar suara dan aktiviti penunjuk  (BLUETOOTH) berubah daripada berkelip kepada menyala.

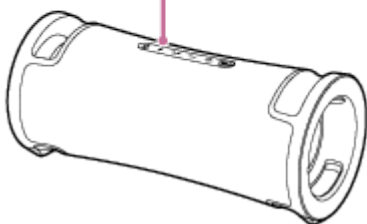
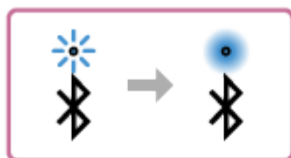

3 Mulakan main balik pada peranti BLUETOOTH.

4 Laraskan kelantangan dengan menekan butang $-/+$ (kelantangan) atau mengendali peranti BLUETOOTH.

Apabila anda menekan butang $-/+$ (kelantangan) atau melaras kelantangan pada peranti BLUETOOTH, penunjuk \cup (kuasa) berkelip sekali atau 3 kali.

Bergantung pada peranti BLUETOOTH yang anda gunakan, penunjuk \cup (kuasa) mungkin tidak berkelip walaupun anda melaraskan kelantangan pada peranti BLUETOOTH.

Tekan dan tahan butang $-/+$ (kelantangan) untuk pelarasan pantas.

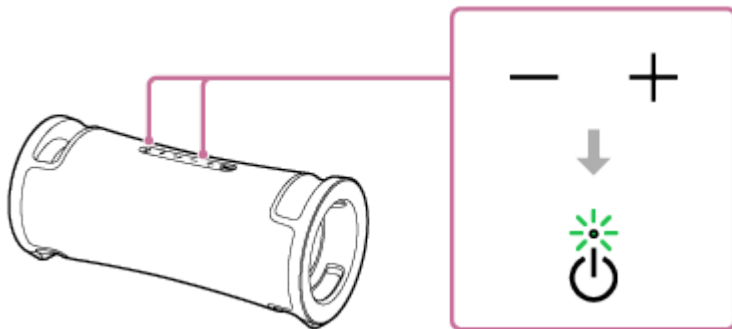

Semasa main balik, anda boleh menggunakan butang $\blacktriangleright\blacksquare$ (main) untuk melakukan operasi berikut.

Menjeda

Tekan butang $\blacktriangleright\blacksquare$ (main) semasa main balik untuk menjeda. Tekan ia sekali lagi untuk membatalkan jeda.

Melangkau ke permulaan trek yang seterusnya

Tekan butang $\blacktriangleright\blacksquare$ (main) sebanyak dua kali dengan cepat semasa main balik.

Melangkau ke permulaan trek yang sedang dimainkan atau trek sebelumnya*

Tekan butang $\blacktriangleright\blacksquare$ (main) sebanyak 3 kali dengan cepat semasa main balik.

* Operasi berbeza bergantung pada peranti BLUETOOTH yang digunakan.

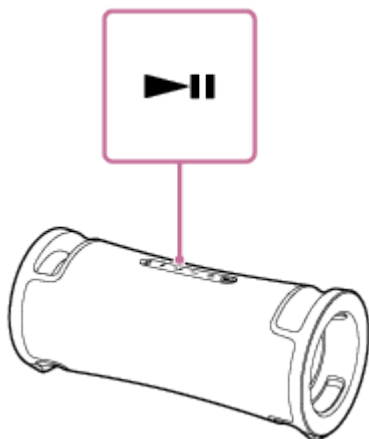

Petua

- Selagi pembesar suara disambungkan ke salur keluar AC melalui kord kuasa AC (dibekalkan), bateri terbina dalam pembesar suara mampu mengecas sendiri walaupun semasa main balik muzik daripada pembesar suara sedang dijalankan. Bergantung pada penggunaan pembesar suara, pengecasan mungkin akan mengambil masa yang lama. Apabila anda ingin menggunakan pembesar suara semasa mengecas bateri, turunkan kelantangan pembesar suara, atau matikan pembesar suara dan biarkan bateri mengecas sendiri sepenuhnya sebelum menggunakan pembesar suara.
- Pembesar suara menyokong perlindungan kandungan dengan kaedah SCMS-T. Anda boleh mendengar muzik (atau audio) daripada telefon pintar atau telefon mudah alih, yang menyokong kaedah SCMS-T, melalui pembesar suara.
- Apabila anda menetapkan kelantangan pembesar suara pada tahap maksimum atau minimum, penunjuk \cup (kuasa) berkelip 3 kali.
- Menekan dan menahan butang $\blacktriangleright\blacksquare$ (main) selama kira-kira 5 saat menjadikan pembesar suara memainkan trek muzik yang disimpan bagi tujuan demonstrasi. Untuk melumpuhkan ciri ini, tekan butang $\blacktriangleright\blacksquare$ (main) sekali lagi.

Nota

- Jika keadaan komunikasi lemah, peranti BLUETOOTH mungkin bertindak balas dengan salah terhadap operasi pada pembesar suara.
- Apabila main semula muzik dijalankan pada peranti BLUETOOTH, jangan sambungkan peranti kepada port PLAY/CHARGE OUTPUT (USB) atau jek AUDIO IN. Menyambungkan peranti kepada port PLAY/CHARGE OUTPUT (USB) atau jek AUDIO IN secara automatik menjadikan pembesar suara ke dalam mod USB atau AUDIO IN dan anda tidak dapat mendengar muzik daripada mana-mana peranti BLUETOOTH.
- Apabila pembesar suara mempunyai peranti yang disambungkan kepada port PLAY/CHARGE OUTPUT (USB) atau jek AUDIO IN, anda masih boleh mendengar muzik daripada peranti BLUETOOTH yang disambungkan melalui sambungan BLUETOOTH dengan memilih, sebagai contoh, [My Library] pada "Sony | Music Center".
- Apabila menggunakan pembesar suara di tempat yang bersuhu tinggi, kelantangan mungkin berkurangan untuk melindungi bateri terbina dalam.
- Output kuasa maksimum akan menjadi lebih rendah apabila kuasa bateri terbina semakin berkurang.
- Bergantung pada peranti BLUETOOTH, anda mungkin perlu melaraskan kelantangan atau menetapkan tetapan output audio pada peranti yang disambung.
- Bunyi bising atau gangguan bunyi mungkin berlaku bergantung pada peranti BLUETOOTH yang disambung ke pembesar suara, persekitaran komunikasi atau persekitaran penggunaan.

Tajuk Berkaitan

- [Menamatkan sambungan BLUETOOTH \(Selepas digunakan\)](#)
- [Mengecas pembesar suara](#)

Pembesar Suara Tanpa Wayar
ULT FIELD 7

Memilih kualiti main balik muzik melalui sambungan BLUETOOTH (Codec)

Pilihan “Keutamaan pada Kualiti Bunyi” dan “Keutamaan pada Sambungan Stabil” tersedia pada pembesar suara untuk kualiti sambungan BLUETOOTH. Pilihan “Keutamaan pada Kualiti Bunyi” bukan sahaja memberikan keserasian dengan SBC tetapi juga dengan AAC dan LDAC untuk main balik muzik dengan kualiti bunyi yang tinggi, manakala pilihan “Keutamaan pada Sambungan Stabil” membolehkan main balik muzik melalui sambungan BLUETOOTH yang lebih stabil. Semasa pembelian, pilihan “Keutamaan pada Kualiti Bunyi” telah dipilih.

- Keutamaan pada Kualiti Bunyi (tetapan lalai): Codec optimum dipilih secara automatik daripada AAC, LDAC dan SBC.
- Keutamaan pada Sambungan Stabil: SBC telah dipilih.





1 Hidupkan pembesar suara.

Anda akan mendengar bunyi pemberitahuan daripada pembesar suara dan penunjuk  (BLUETOOTH) mula berkelip* dalam warna biru.

* Jika peranti BLUETOOTH yang telah disambungkan dengan pembesar suara sebelum ini terletak berdekatan, pembesar suara mungkin menyambung dengan peranti tersebut secara automatik. Dalam keadaan sedemikian, penunjuk  (BLUETOOTH) menyala dalam warna biru.

2 Tukar kualiti sambungan BLUETOOTH.

Apabila menggunakan butang pembesar suara

1. Tekan dan tahan butang  (main) dan butang  (BLUETOOTH) secara serentak selama 2 saat. Apabila tetapan ditukar kepada pilihan “Keutamaan pada Sambungan Stabil”, penunjuk  (kuasa) berkelip 3 kali dalam warna hijau. Apabila tetapan ditukar kepada pilihan “Keutamaan pada Kualiti Bunyi”, penunjuk  (kuasa) berkelip dua kali dalam warna hijau. Apabila pembesar suara disambungkan dengan peranti BLUETOOTH, semua sambungan diputuskan secara automatik diwujudkan semula, dan kemudian keutamaan menjadi berkesan.

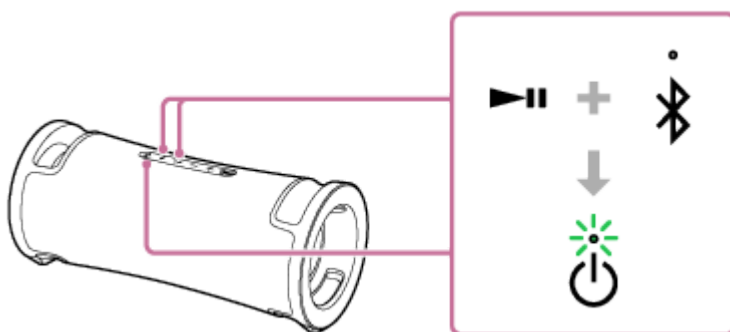

Semasa menggunakan “Sony | Music Center”

1. Pasangkan pembesar suara dengan peranti BLUETOOTH, seperti telefon pintar. Apabila sambungan BLUETOOTH diwujudkan, anda akan mendengar bunyi pemberitahuan daripada pembesar suara.
2. Ketik [Music Center] pada telefon pintar anda, dsb. untuk memulakan aplikasi.



Music Center

3. Ketik [ULT FIELD 7].
4. Ketik [Settings] - [Sound] - [Bluetooth Connection Quality], kemudian pilih [Priority on Sound Quality] atau [Priority on Stable Connection].
Semua sambungan dengan peranti BLUETOOTH diputuskan dan diwujudkan semula secara automatik, dan kemudian keutamaan menjadi berkesan.

Petua

- Apabila menggunakan fungsi Pasangan Stereo atau fungsi Party Connect, codec bertukar secara automatik kepada SBC.

Nota

- Apabila pilihan “Keutamaan pada Kualiti Bunyi” dipilih, bunyi bising atau gangguan bunyi mungkin berlaku bergantung pada tetapan peranti BLUETOOTH dan keadaan sekitar. Dalam keadaan sedemikian, tukar kualiti sambungan BLUETOOTH kepada pilihan “Keutamaan pada Sambungan Stabil”.

Tajuk Berkaitan

- [Menggunakan fungsi tunggu sedia BLUETOOTH \(hidup automatik\)](#)
- [Perkara anda boleh lakukan dengan “Sony | Music Center”](#)
- [Codec yang disokong](#)

Pembesar Suara Tanpa Wayar
ULT FIELD 7

Codec yang disokong

Codec ialah algoritma pengekodan audio yang digunakan untuk memindahkan audio secara wayarles melalui sambungan BLUETOOTH.

Pembesar suara menyokong 3 codec yang berikut untuk main balik muzik melalui sambungan A2DP: SBC, AAC, dan LDAC™.

- SBC

Ini adalah singkatan untuk Subband Codec.

SBC ialah teknologi pengekodan audio standard yang digunakan oleh peranti BLUETOOTH.

Semua peranti BLUETOOTH menyokong SBC.

- AAC

Ini adalah singkatan untuk Advanced Audio Coding.

AAC kebiasaannya digunakan oleh produk Apple seperti iPhone yang boleh menyediakan kualiti bunyi yang lebih tinggi berbanding SBC.

- LDAC

LDAC ialah teknologi pengekodan audio yang dibangunkan oleh Sony yang membolehkan penghantaran kandungan High-Resolution (Hi-Res) Audio, walaupun melalui sambungan BLUETOOTH.

Berbeza dengan teknologi pengekodan serasi BLUETOOTH yang lain seperti SBC, ia beroperasi tanpa penukaran turun kandungan High-Resolution Audio^{*1}.

Ia membolehkan lebih kurang 3 kali lebih banyak data^{*2} daripada teknologi lain, untuk dihantar melalui rangkaian wayarles BLUETOOTH dengan kualiti bunyi yang pernah dicapai sebelum ini menggunakan pengekodan yang cekap dan pemberkasan data yang dioptimumkan.

^{*1} Tidak termasuk kandungan format DSD.

^{*2} Berbanding dengan SBC apabila kadar bit 990 kbps (96/48 kHz) atau 909 kbps (88.2/44.1 kHz) dipilih.

Apabila muzik dalam salah satu codec di atas dihantar daripada peranti yang disambungkan, pembesar suara bertukar kepada codec tersebut secara automatik dan memainkan semula muzik dalam codec yang sama.

Jika peranti yang disambungkan menyokong codec dengan kualiti bunyi yang lebih tinggi berbanding SBC, anda mungkin perlu menetapkan peranti terlebih dahulu untuk menikmati muzik dengan codec yang dikehendaki berbanding codec yang disokong.

Rujuk arahan pengendalian yang dibekalkan bersama peranti berkenaan penetapan codec.

Tajuk Berkaitan

- [Memilih kualiti main balik muzik melalui sambungan BLUETOOTH \(Codec\)](#)

Pembesar Suara Tanpa Wayar
ULT FIELD 7

Menamatkan sambungan BLUETOOTH (Selepas digunakan)

Apabila anda selesai memainkan muzik dengan peranti BLUETOOTH laksanakan salah satu daripada operasi berikut untuk menamatkan sambungan BLUETOOTH.

Apabila sambungan BLUETOOTH diputuskan, anda akan mendengar bunyi pemberitahuan daripada pembesar suara.

- Matikan fungsi BLUETOOTH pada peranti BLUETOOTH.
Untuk maklumat lanjut, rujuk arahan pengendalian yang dibekalkan dengan peranti.
- Matikan peranti BLUETOOTH.
- Matikan pembesar suara.

Petua

- Apabila menggunakan fungsi Pasangan Stereo, jika anda mematikan satu pembesar suara, pembesar suara yang lain juga akan dimatikan secara automatik. Sambungan BLUETOOTH antara sistem ditamatkan.
- Apabila anda selesai memainkan muzik, sambungan BLUETOOTH boleh ditamatkan secara automatik bergantung pada peranti BLUETOOTH.

Tajuk Berkaitan

- [Mematikan kuasa](#)
- [Perkara anda boleh lakukan dengan "Sony | Music Center"](#)
- [Fungsi Tunggu Sedia Automatik \(penjimatan kuasa\)](#)



Pembesar Suara Tanpa Wayar
ULT FIELD 7**Menghidupkan atau mematikan fungsi BLUETOOTH**

Anda boleh menyambung kepada pembesar suara daripada peranti BLUETOOTH yang berpasangan apabila fungsi BLUETOOTH pembesar suara ditetapkan kepada hidup. Semasa pembelian, tetapan ini ditetapkan kepada hidup.

1 Tekan dan tahan butang – (kelantangan) dan butang  (BLUETOOTH) selama lebih kurang 5 saat.

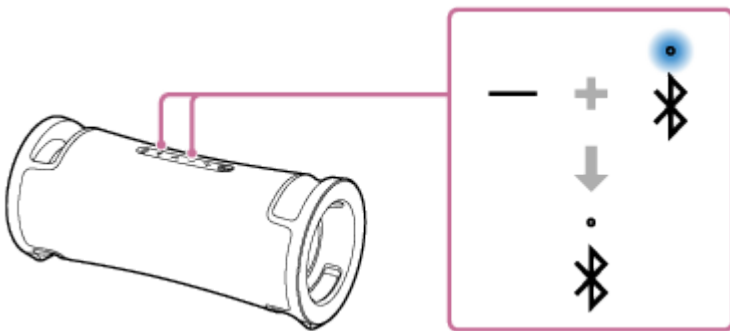
Penunjuk  (BLUETOOTH) terpadam dan fungsi BLUETOOTH dimatikan.



Apabila anda menekan dan menahan butang – (kelantangan) dan butang  (BLUETOOTH) pada pembesar suara secara serentak selama kira-kira 5 saat sekali lagi, penunjuk  (BLUETOOTH) berkelip dan fungsi BLUETOOTH dihidupkan.

Petua

- Dengan peranti yang sebelum ini disambungkan melalui sambungan BLUETOOTH, pembesar suara akan disambungkan semula apabila fungsi BLUETOOTH dihidupkan selagi BLUETOOTH peranti kekal aktif.

Nota

- Anda tidak boleh melakukan operasi berikut apabila fungsi BLUETOOTH ditetapkan kepada mati:
 - Berpasangan dan/atau menyambung dengan peranti BLUETOOTH.
 - Menggunakan “Sony | Music Center”.

Pembesar Suara Tanpa Wayar
ULT FIELD 7

Mendengar muzik daripada peranti audio mudah alih, dsb. melalui sambungan berwayar

Anda boleh menggunakan pembesar suara dengan menyambungkan peranti audio mudah alih, dsb., kepada pembesar suara menggunakan kabel audio (tersedia secara komersial).

Nota

- Sebelum mewujudkan sambungan antara pembesar suara dengan peranti audio mudah alih, turunkan kelantangan pembesar suara dan peranti untuk mengelakkan sebarang bunyi kuat yang dikeluarkan secara tiba-tiba daripada pembesar suara.

1 Apabila peranti USB disambungkan kepada port PLAY/CHARGE OUTPUT (USB), cabut peranti tersebut.

Semasa peranti USB disambungkan kepada port PLAY/CHARGE OUTPUT (USB), anda tidak akan mendengar muzik daripada peranti yang disambungkan kepada jek AUDIO IN.

2 Sambungkan peranti ke jek AUDIO IN dengan kabel audio (tersedia secara komersial).

Untuk sambungan, gunakan kabel audio dengan plag mini stereo (tanpa rintangan)* di kedua-dua hujung.

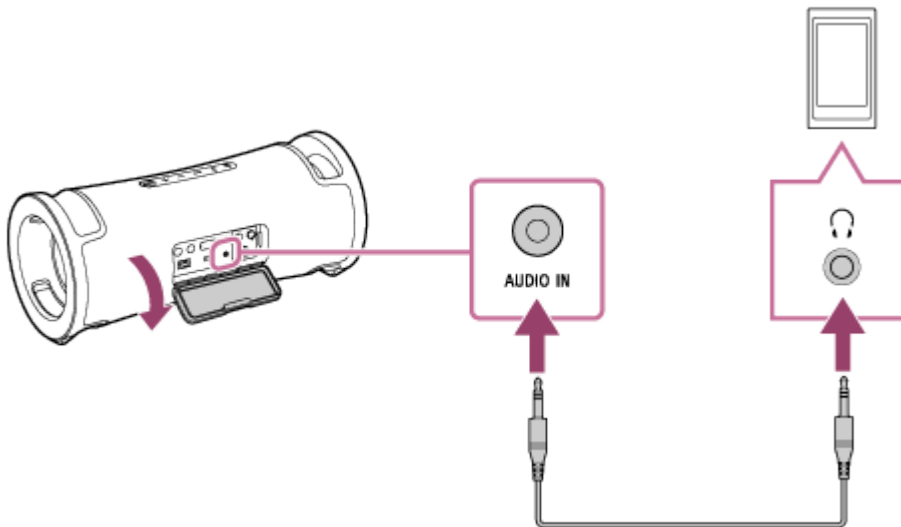

* Jika anda menggunakan kabel audio (dengan plag mini stereo) yang mempunyai rintangan yang tinggi, bunyi mungkin menjadi lebih perlahan. Oleh itu, pastikan anda menggunakan kabel (dengan plag mini stereo) tanpa rintangan.

3 Hidupkan pembesar suara.

Anda akan mendengar bunyi pemberitahuan daripada pembesar suara dan penunjuk  (kuasa) menyala dalam warna hijau.

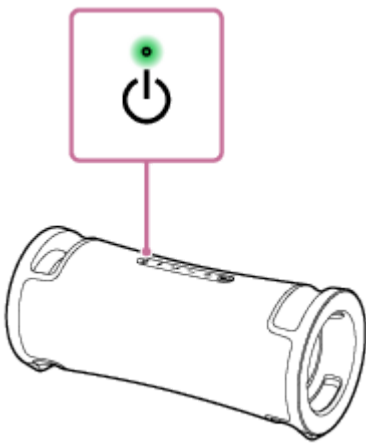

4 Hidupkan dan mulakan main balik pada peranti yang disambungkan.

5 Laraskan aras kelantangan peranti yang disambungkan kepada sederhana.

Jika kelantangan diselaraskan oleh operasi pada peranti audio mudah alih yang disambung, penunjuk  (kuasa) tidak akan berkelip.

6 Tekan butang $-/+$ (kelantangan) untuk melaraskan kelantangan.

Apabila anda menekan butang $-/+$ (kelantangan) untuk melaraskan kelantangan, penunjuk  (kuasa) berkelip sekali atau 3 kali.

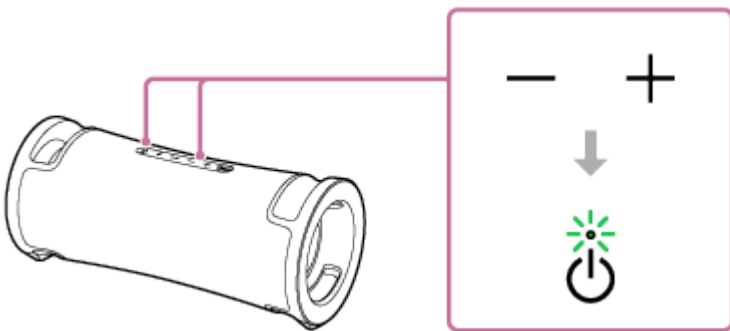

Petua

- Apabila anda tidak dapat mendengar bunyi, naikkan kelantangan pada peranti yang disambung.

Nota

- Apabila kabel audio dipalamkan ke jek AUDIO IN, keutamaan diberikan kepada output audio melalui jek AUDIO IN dan output audio daripada peranti BLUETOOTH dinyahdayakan. Bergantung pada keadaan sambungan BLUETOOTH, penunjuk  (BLUETOOTH) menyala atau berkelip dalam warna biru. Walau bagaimanapun, ini bukanlah menunjukkan adanya kerosakan.
- Apabila pembesar suara mempunyai kabel audio yang dipalamkan, anda masih boleh mendengar muzik daripada peranti BLUETOOTH yang disambungkan melalui sambungan BLUETOOTH dengan memilih, sebagai contoh, [My Library] pada "Sony | Music Center".
- Apabila fungsi Pasangan Stereo atau fungsi Party Connect sedang digunakan, pembesar suara tidak mampu mengeluarkan muzik yang dimainkan pada peranti yang disambungkan ke jek AUDIO IN menggunakan kabel audio.
- Apabila pembesar suara dalam mod AUDIO IN, anda boleh menyediakan pembesar suara untuk fungsi Pasangan Stereo atau fungsi Party Connect dengan "Sony | Music Center" juga. Selepas persediaan selesai, walau bagaimanapun, pembesar suara akan memasuki mod BLUETOOTH secara automatik.

- Semasa menyambungkan peranti audio mudah alih ke jek AUDIO IN dan memainkan muzik, anda tidak boleh menggunakan butang pada pembesar suara untuk melakukan operasi seperti menjeda, melangkau ke permulaan trek yang seterusnya dan melangkau ke permulaan trek semasa.
- Jangan gunakan jek AUDIO IN di tempat pembesar suara berkemungkinan terkena percikan air. Kord kuasa AC yang dibekalkan serta jek dan port (AC IN, USB, AUDIO IN, MIC) di belakang penutup tidak direka bentuk untuk bersifat kalis air dan kalis habuk.
- Pastikan anda menutup penutup dengan sepenuhnya setelah mencabut kabel audio daripada pembesar suara. Penutup memainkan peranan yang sangat penting dalam penyelenggaraan prestasi kalis air dan kalis habuk.

Tajuk Berkaitan

- [Fungsi Tunggu Sedia Automatik \(penjimatan kuasa\)](#)

5-056-534-11(2) Copyright 2024 Sony Corporation

Pembesar Suara Tanpa Wayar ULT FIELD 7

Tukar dan nikmati pelbagai kesan bunyi

Anda boleh menukar dan menikmati pelbagai kesan bunyi yang terdapat pada pembesar suara.

Menikmati bunyi bes dalam yang dipertingkatkan (butang ULT)

Anda boleh menggunakan salah satu tatacara yang berikut untuk persediaan. Semasa pembelian, tetapan ULT POWER SOUND dihidupkan.

- Tekan butang ULT.
Setiap kali anda menekan butang ULT, tetapan bertukar daripada ULT1, ULT2 dan matikan. Setiap kali tetapan ditukar, anda mendengar bunyi pemberitahuan daripada pembesar suara dan butang ULT akan menyala atau terpadam.

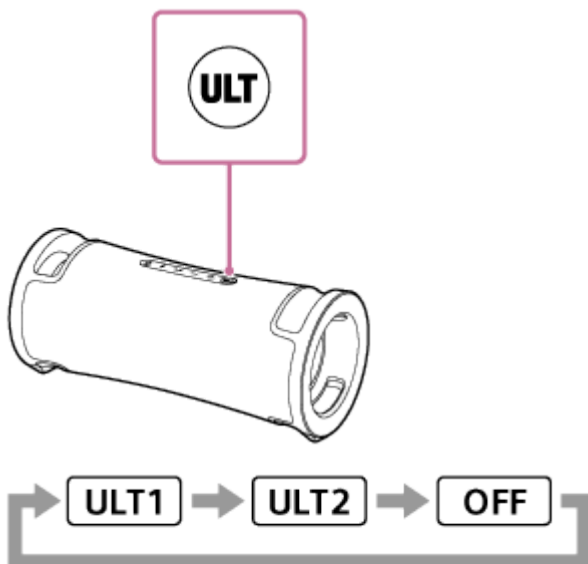

ULT1: Menekankan bunyi bes yang mendalam.
ULT2: Menekankan rasa kuasa bahkan lebih daripada ULT1.
Matikan: Matikan tetapan ULT POWER SOUND.

- Menggunakan "Sony | Music Center".
Pada "Sony | Music Center", ketik [ULT FIELD 7] - [Settings] - [Sound] - [Sound Effect], kemudian pilih salah satu daripada [OFF], [ULT1], atau [ULT2].

Petua

- Tetapan lalai (ULT1 atau ULT2) adalah berbeza-beza bergantung pada negara atau wilayah.
- Dengan menekan dan menahan butang ULT serta butang – (kelantangan) pada pembesar suara secara serentak selama kira-kira 2 saat, anda boleh menghidupkan atau mematikan bunyi pemberitahuan tersebut.
Apabila bunyi pemberitahuan dimatikan, penunjuk 🔊 (kuasa) berkelip sebanyak 3 kali dalam warna hijau.
Apabila bunyi pemberitahuan dihidupkan, penunjuk 🔊 (kuasa) berkelip sebanyak dua kali dalam warna hijau.

Laraskan tetapan penyama mengikut pilihan anda (CUSTOM)

Di "Sony | Music Center", ketik [ULT FIELD 7] - [Settings] - [Sound] - [Sound Effect] - [CUSTOM].
Ketik [Custom EQ], dan kemudian sesuaikan tetapan pengimbang mengikut keselesaan anda.

Melaraskan secara automatik kepada bunyi optimum mengikut persekitaran (Pengoptimuman Medan Bunyi)

Teknologi penderiaan mikrofon proprietari ini mengesan bunyi di sekeliling pembesar suara semasa memainkan muzik untuk membuat pelarasan secara automatik bagi mengoptimumkan bunyi. Semasa pembelian, Pengoptimuman Medan Bunyi ditetapkan kepada hidup.

Untuk menetapkan Pengoptimuman Medan Bunyi kepada hidup

Pada "Sony | Music Center", ketik [ULT FIELD 7] - [Settings] - [Sound] - [Sound Field Optimization], dan kemudian tetapkannya kepada hidup.

Nota

- Dalam sesetengah keadaan, bunyi bising di sekeliling mungkin menghalang bunyi daripada dioptimumkan.
- Apabila menggunakan fungsi Pasangan Stereo atau fungsi Party Connect, tetapan untuk Pengoptimuman Medan Bunyi dimatikan.

Pembesar Suara Tanpa Wayar
ULT FIELD 7

Mendengar muzik secara wayarles dengan 2 pembesar suara (fungsi Pasangan Stereo)

Untuk menggunakan fungsi Pasangan Stereo, 2 pembesar suara ULT FIELD 7 diperlukan. Dengan menyambungkan 2 pembesar suara melalui satu sambungan BLUETOOTH, anda boleh menikmati bunyi yang lebih berkuasa. 2 pembesar suara yang disambungkan melalui satu sambungan BLUETOOTH memainkan bunyi dalam stereo, iaitu 1 pembesar suara memainkan bunyi dari saluran kanan (sebelah kanan) dan pembesar suara yang lain memainkan bunyi dari saluran kiri (sebelah kiri).

Sebelum mengoperasikan pembesar suara, pastikan perkara berikut:

- Kemas kini perisian prapasang kepada versi terkini pada setiap pembesar suara untuk menyambung bagi fungsi tersebut.
(Untuk butiran mengenai prosedur kemas kini, lihat [Mengemas kini perisian prapasang](#).)
- Apabila menyediakan pembesar suara untuk fungsi Pasangan Stereo, pastikan 2 pembesar suara yang akan disambungkan untuk fungsi tersebut terletak dalam jarak 1 m antara satu sama lain. Hentikan main balik muzik jika ia sedang dimainkan.
- Apabila memainkan muzik, pastikan semua peranti yang akan disambungkan untuk fungsi tersebut terletak dalam 30 m dalam garis penglihatan anda.
Julat komunikasi maksimum mungkin menjadi lebih pendek dalam keadaan berikut.
 - Terdapat halangan seperti orang, logam atau dinding antara pembesar suara dengan peranti BLUETOOTH.
 - Peranti LAN wayarles sedang digunakan berdekatan dengan pembesar suara.
 - Ketuhar gelombang mikro sedang digunakan berdekatan dengan pembesar suara.
 - Peranti yang menghasilkan radiasi elektromagnet sedang digunakan berdekatan dengan pembesar suara.

1 Gunakan “Sony | Music Center” untuk menyediakan pembesar suara bagi fungsi Pasangan Stereo.

Untuk butiran lanjut tentang “Sony | Music Center”, rujuk URL berikut:
<https://www.sony.net/smcqa/>

Untuk menamatkan fungsi Pasangan Stereo

Menggunakan “Sony | Music Center”.

Petua

- Penggunaan fungsi Pasangan Stereo secara automatik menukar codec ke SBC.
- Mematikan pembesar suara tidak akan mematikan fungsi Pasangan Stereo. Apabila salah satu daripada pembesar suara dihidupkan semula, ia akan cuba mewujudkan sambungan untuk fungsi Pasangan Stereo. Untuk menggunakan fungsi Pasangan Stereo, hidupkan pembesar suara yang lain dalam masa 1 minit. Apabila fungsi tunggu sedia BLUETOOTH masih aktif* pada kedua-dua pembesar suara, walau bagaimanapun, tindakan menghidupkan salah satu pembesar suara akan menghidupkan pembesar suara yang lain secara automatik dan mewujudkan sambungan untuk fungsi Pasangan Stereo antara pembesar suara tersebut.

* Fungsi tunggu sedia BLUETOOTH diaktifkan hanya semasa pembesar suara disambungkan ke salur keluar AC oleh kord kuasa AC yang dibekalkan.

Nota

- Apabila fungsi Pasangan Stereo sedang digunakan, pembesar suara tidak mampu mengeluarkan muzik yang dimainkan pada peranti USB yang disambungkan kepada port PLAY/CHARGE OUTPUT (USB) atau pada peranti yang disambungkan kepada jek AUDIO IN menggunakan kabel audio.
- Semasa pembesar suara dalam mod AUDIO IN atau USB, anda juga boleh menyediakan pembesar suara untuk fungsi Pasangan Stereo dengan “Sony | Music Center”. Selepas persediaan selesai, walau bagaimanapun, pembesar suara akan memasuki mod BLUETOOTH secara automatik.
- Menyahaktifkan fungsi Pasangan Stereo tidak memberikan kesan pada sambungan BLUETOOTH yang telah ditetapkan dan pembesar suara kekal dalam mod BLUETOOTH.
- Untuk mengelakkan pembesar suara mengeluarkan apa-apa bunyi yang kuat secara tiba-tiba, turunkan kelantangan pembesar suara dan peranti BLUETOOTH atau hentikan main balik pada peranti BLUETOOTH sebelum mewujudkan sambungan dengan peranti BLUETOOTH.

Tajuk Berkaitan

- [Menggunakan fungsi tunggu sedia BLUETOOTH \(hidup automatik\)](#)
- [Memasang “Sony | Music Center”](#)
- [Mengemas kini perisian prapasang](#)

Pembesar Suara Tanpa Wayar
ULT FIELD 7

Menikmati main balik secara wayarles menggunakan beberapa pembesar suara (fungsi Party Connect)

Anda boleh menyambungkan berbilang pembesar suara (sehingga 100 pembesar suara) yang serasi dengan fungsi Party Connect melalui sambungan BLUETOOTH dan menikmati main balik muzik.

Peranti yang serasi dengan fungsi Rantaian Parti Wayarles tidak boleh digunakan untuk sambungan.

Peranti* serasi dengan fungsi Party Connect:

LSPX-S3, SRS-XP700, SRS-XP500, SRS-XG500, SRS-XG300, SRS-XB43, SRS-XB33, SRS-XB23, SRS-XE300, SRS-XE200, SRS-XV900, SRS-XV800, SRS-XV500, SRS-ULT70, SRS-ULT1000

* Bergantung pada negara atau wilayah anda, sesetengah peranti yang serasi tidak tersedia untuk pembelian.

Sebelum mengoperasikan pembesar suara, pastikan perkara berikut:

- Kemas kini perisian prapasang kepada versi terkini pada setiap pembesar suara untuk menyambung bagi fungsi tersebut.
(Untuk butiran mengenai prosedur kemas kini, lihat [Mengemas kini perisian prapasang](#).)
- Apabila menyediakan pembesar suara untuk fungsi Party Connect, pastikan semua pembesar suara yang akan disambungkan untuk fungsi tersebut terletak dalam jarak 1 m. Hentikan main balik muzik jika ia sedang dimainkan.
- Apabila memainkan muzik, pastikan semua peranti yang akan disambungkan untuk fungsi tersebut terletak dalam 30 m dalam garis penglihatan anda.
Julat komunikasi maksimum mungkin menjadi lebih pendek dalam keadaan berikut.
 - Terdapat halangan seperti orang, logam atau dinding antara pembesar suara dengan peranti BLUETOOTH.
 - Peranti LAN wayarles sedang digunakan berdekatan dengan pembesar suara.
 - Ketuhar gelombang mikro sedang digunakan berdekatan dengan pembesar suara.
 - Peranti yang menghasilkan radiasi elektromagnet sedang digunakan berdekatan dengan pembesar suara.

1 Gunakan “Sony | Music Center” untuk menyediakan pembesar suara bagi fungsi Party Connect.

Untuk butiran lanjut tentang “Sony | Music Center”, rujuk URL berikut:

<https://www.sony.net/smcqa/>

2 Mulakan main balik pada peranti BLUETOOTH, dan laraskan kelantangan ke tahap sederhana.

Semua pembesar suara akan memainkan muzik yang sama.

Semasa melaraskan kelantangan pada peranti BLUETOOTH atau pembesar suara yang disambungkan dengan peranti (pembesar suara yang disediakan sebagai pembesar suara pertama), kelantangan semua pembesar suara dilaraskan secara automatik. Untuk pembesar suara lain (pembesar suara kedua atau yang seterusnya yang ditetapkan), anda juga boleh melaraskan kelantangan antara satu sama lain.

Untuk mengubah peranti BLUETOOTH atau pembesar suara yang disambungkan atau untuk menamatkan fungsi Party Connect

Hentikan main balik muzik terlebih dahulu.

- Lampu dan butang ULT pada pembesar suara menyala berbeza-beza bergantung pada model yang ditetapkan sebagai pembesar suara pertama.
- Apabila menggunakan fungsi Party Connect, codec bertukar secara automatik kepada SBC.

Nota

- Apabila fungsi Party Connect sedang digunakan, pembesar suara tidak mampu mengeluarkan muzik yang dimainkan pada peranti USB yang disambungkan kepada port PLAY/CHARGE OUTPUT (USB) atau pada peranti yang disambungkan kepada jek AUDIO IN menggunakan kabel audio.
- Semasa pembesar suara dalam mod AUDIO IN atau USB, anda juga boleh menyediakan pembesar suara untuk fungsi Party Connect dengan "Sony | Music Center". Selepas persediaan selesai, walau bagaimanapun, pembesar suara akan memasuki mod BLUETOOTH secara automatik.
- Menyahaktifkan fungsi Party Connect tidak memberikan kesan pada sambungan BLUETOOTH yang telah ditetapkan dan pembesar suara kekal dalam mod BLUETOOTH.
- Apabila menonton filem menggunakan fungsi Party Connect, mungkin akan terdapat perbezaan antara video dengan audio.

Tajuk Berkaitan

- [Memasang "Sony | Music Center"](#)
- [Mengemas kini perisian prapasang](#)

Pembesar Suara Tanpa Wayar
ULT FIELD 7

Menggunakan mikrofon luar

Anda boleh mengeluarkan suara anda daripada pembesar suara dengan menyambungkan mikrofon dinamik dengan palam biasa (Φ 6.3 mm) (tersedia secara komersial).

- 1 Putar tombol aras MIC dan GUITAR kepada MIN untuk mengurangkan kelantangan mikrofon.

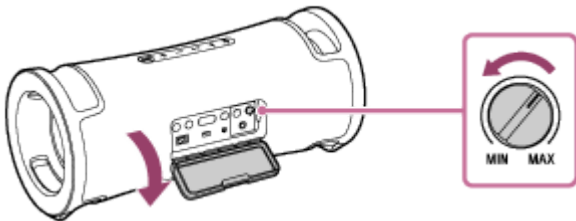

- 2 Sambungkan mikrofon luar kepada jek MIC/GUITAR.

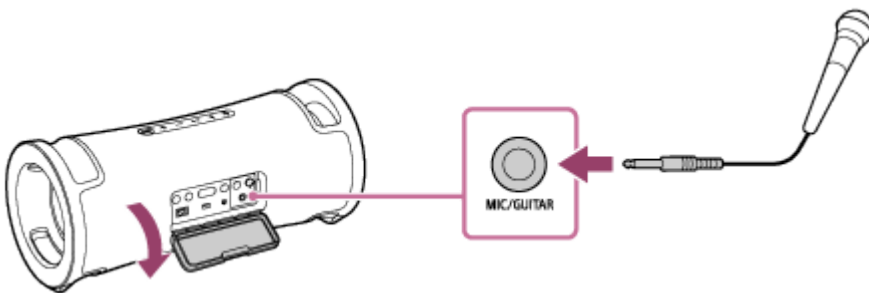

- 3 Laraskan kelantangan menggunakan tombol aras MIC dan GUITAR.

- 4 Cakap atau menyanyi melalui mikrofon yang disambung.

Dengan butang di belakang penutup pada bahagian belakang pembesar suara, anda juga boleh melakukan operasi berikut.

Kawalan Nada

Anda boleh mengawal nada bagi lagu yang anda nyanyikan.

Tekan KEY CONTROL butang **b** (rata)/butang **#** (tajam) untuk melaraskan nota untuk menyesuaikan dengan julat vokal anda.

Gema Mikrofon

Anda boleh menambah kesan gema kepada suara anda apabila anda menyanyi menggunakan mikrofon.

Tekan butang ECHO berulang kali untuk melaraskan kesan gema.

Nota

- Apabila menggunakan fungsi Party Connect atau Pasangan Stereo, bunyi daripada mikrofon dikeluarkan hanya daripada pembesar suara yang bersambung dengan mikrofon.
- Membawa mikrofon dekat dengan pembesar suara boleh menyebabkan suap balik akustik. Apabila ini berlaku, bergantung pada kelantangan bunyi pembesar suara, pembesar suara mungkin dimatikan oleh ciri perlindungan produk. Dalam keadaan

sedemikian, cabut kord kuasa AC, tunggu seketika dan kemudian hidupkan semula pembesar suara.

- Semasa mikrofon atau gitar disambungkan kepada pembesar suara, fungsi Tunggu Sedia Automatik dimatikan.
- Jangan gunakan jek MIC/GUITAR di tempat pembesar suara berkemungkinan terkena percikan air. Kord kuasa AC yang dibekalkan serta jek dan port (AC IN, USB, AUDIO IN, MIC) di belakang penutup tidak direka bentuk untuk bersifat kalis air dan kalis habuk.

Tajuk Berkaitan

- [Terdapat suap balik akustik](#)

5-056-534-11(2) Copyright 2024 Sony Corporation

Pembesar Suara Tanpa Wayar
ULT FIELD 7

Menikmati bunyi daripada gitar

Anda boleh mendengar bunyi daripada gitar anda dengan menyambungkan gitar kepada jek MIC/GUITAR (Φ 6.3 mm) pada pembesar suara.

- 1 Putarkan tombol aras MIC dan GUITAR ke arah MIN untuk mengurangkan kelantangan gitar.

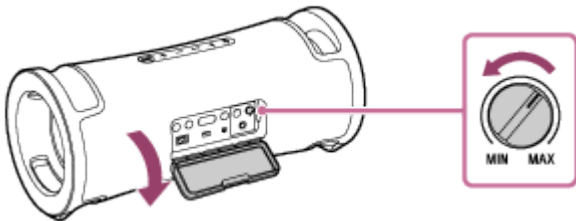

- 2 Sambungkan gitar kepada jek MIC/GUITAR menggunakan kabel alat untuk pendawaian gitar (tersedia secara komersial).

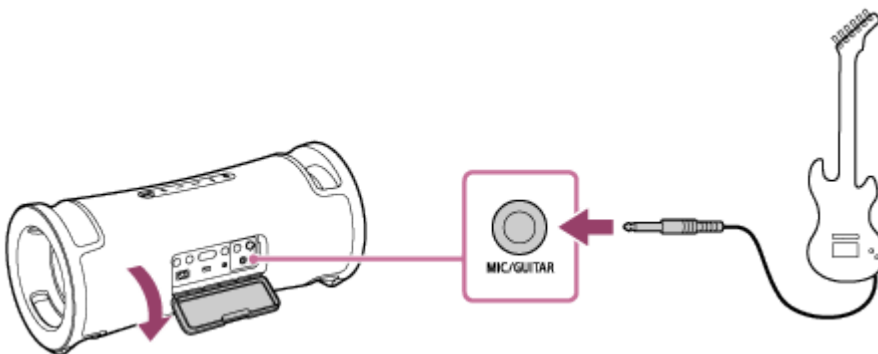

- 3 Tekan butang GUITAR di belakang penutup pada bahagian belakang pembesar suara.

Penunjuk GUITAR menyala dalam warna putih.

- 4 Laraskan kelantangan gitar semasa bermain gitar.

Bunyi gitar dikeluarkan daripada pembesar suara.

Untuk menamatkan mod gitar pada pembesar suara

Tekan butang GUITAR sekali lagi.

Nota

- Sebelum memutuskan sambungan gitar daripada pembesar suara, putar tombol aras MIC dan GUITAR ke arah "MIN" untuk mengurangkan kelantangan gitar.
- Semasa mikrofon atau gitar disambungkan kepada pembesar suara, fungsi Tunggu Sedia Automatik dimatikan.
- Jangan gunakan jek MIC/GUITAR di tempat pembesar suara berkemungkinan terkena percikan air. Kord kuasa AC yang dibekalkan serta jek dan port (AC IN, USB, AUDIO IN, MIC) di belakang penutup tidak direka bentuk untuk bersifat kalis air dan kalis habuk.

Pembesar Suara Tanpa Wayar
ULT FIELD 7

Perkara anda boleh lakukan dengan “Sony | Music Center”

“Sony | Music Center” ialah aplikasi untuk mengawal peranti audio Sony yang serasi dengan “Sony | Music Center” menggunakan telefon pintar anda, dsb.

Untuk butiran lanjut tentang “Sony | Music Center”, rujuk URL berikut:

<https://www.sony.net/smcqa/>

Operasi yang boleh dilakukan pada pembesar suara dengan “Sony | Music Center”

- Menyediakan fungsi Party Connect
- Menyediakan fungsi Pasangan Stereo, menukar saluran audio kanan (sebelah kanan) dan kiri (sebelah kiri)
- Tetapan kualiti bunyi dan pelarasan penyama
- Penunjuk tahap bateri terbina dalam
- Tetapan Pilihan Kuasa (STAMINA, Penjagaan Bateri, Paras Bateri (Suara), Bunyi Hidup/Mati Kuasa, Tunggu Sedia Automatik, Tunggu Sedia Bluetooth)
- Tetapan (Pencahayaannya) pencahayaan (menukar Lighting Mode)
- Penukaran sumber audio untuk main balik antara peranti yang disambungkan melalui sambungan BLUETOOTH, peranti yang disambungkan kepada jek AUDIO IN dan peranti yang disambungkan kepada port PLAY/CHARGE OUTPUT (USB)
- Menukar Kualiti Sambungan Bluetooth (Keutamaan pada Kualiti Bunyi/Keutamaan pada Sambungan Stabil)
- Pengurusan sambungan berbilang titik (sambungan serentak dengan 2 peranti BLUETOOTH)
- Melihat kemas kini atau versi perisian pembesar suara
- Operasi termasuk mewujudkan dan memutuskan sambungan dengan peranti BLUETOOTH
- Menetapkan Pengoptimuman Medan Bunyi

dsb.

Nota

- Apa yang boleh anda kawal menggunakan “Sony | Music Center” adalah berbeza bergantung pada peranti yang disambungkan. Spesifikasi dan reka bentuk aplikasi boleh berubah tanpa notis.
- Pastikan untuk menggunakan versi terkini “Sony | Music Center”. Jika anda tidak boleh menyambungkan pembesar suara dan peranti BLUETOOTH melalui sambungan BLUETOOTH, atau jika terdapat masalah seperti tiada bunyi dikeluarkan, nyahpasang “Sony | Music Center” dan cuba untuk melakukan sambungan melalui BLUETOOTH sekali lagi. Untuk maklumat lanjut tentang “Sony | Music Center”, rujuk Google Play (Play Store) atau App Store.
- Harap maklum bahawa “Sony | Music Center” dan “Music Center for PC” merupakan aplikasi yang berbeza.

- Memasang “Sony | Music Center”
- Mengecas pembesar suara
- Menghidupkan/mematikan lampu pembesar suara (Fungsi pencahayaan)
- Menyambungkan pembesar suara secara serentak dengan 2 peranti BLUETOOTH (sambungan berbilang titik)
- Memilih kualiti main balik muzik melalui sambungan BLUETOOTH (Codec)
- Mendengar muzik secara wayarles dengan 2 pembesar suara (fungsi Pasangan Stereo)
- Menikmati main balik secara wayarles menggunakan beberapa pembesar suara (fungsi Party Connect)
- Mengemas kini perisian prapasang

5-056-534-11(2) Copyright 2024 Sony Corporation

Pembesar Suara Tanpa Wayar
ULT FIELD 7

Memasang “Sony | Music Center”

Pasangkan “Sony | Music Center” pada telefon pintar anda, dsb. daripada Google Play (Play Store) atau App Store. Untuk peranti Apple iOS, “Sony | Music Center” boleh dipasang pada peranti dengan iOS 11.0 atau versi yang lebih baharu. Pemasangan tidak tersedia pada peranti dengan iOS 10.x atau versi yang lebih lama.

- 1 Muat turun “Sony | Music Center” daripada Google Play (Play Store) atau App Store dan pasangkan aplikasi itu.



Sony Music Center



- 2 Apabila pemasangan selesai, mulakan “Sony | Music Center”.

Nota

- Harap maklum bahawa “Sony | Music Center” dan “Music Center for PC” merupakan aplikasi yang berbeza.
- Pastikan untuk menggunakan versi terkini “Sony | Music Center”. Jika anda tidak boleh menyambungkan pembesar suara dan peranti BLUETOOTH melalui sambungan BLUETOOTH, atau jika terdapat masalah seperti tiada bunyi dikeluarkan, nyahpasang “Sony | Music Center” dan cuba untuk melakukan sambungan melalui BLUETOOTH sekali lagi. Untuk maklumat lanjut tentang “Sony | Music Center”, rujuk Google Play (Play Store) atau App Store.

Tajuk Berkaitan

- [Perkara anda boleh lakukan dengan “Sony | Music Center”](#)

Pembesar Suara Tanpa Wayar ULT FIELD 7

Perkara anda boleh lakukan dengan “Fiestable”

“Fiestable” merupakan aplikasi untuk mengendalikan peranti audio Sony yang serasi dengan “Fiestable” daripada telefon pintar, dsb.

Kawalan yang tersedia

- DJ Control
Anda boleh memasukkan kesan bunyi (Isolator, dsb.) dalam muzik yang dimainkan sekarang.



- Illumination
Anda boleh menetapkan fungsi pencahayaan.



- Motion Control
Anda boleh melakukan operasi bunyi dengan menggoyangkan telefon pintar.



- Lain-lain

Anda boleh menikmati pelbagai ciri termasuk Karaoke, Voice Control, Party Light dan Party Playlist.

Petua

- Apa yang anda boleh kawal dengan “Fiestable” berbeza-beza bergantung pada peranti yang disambungkan. Spesifikasi dan reka bentuk aplikasi boleh berubah tanpa notis.

Pembesar Suara Tanpa Wayar ULT FIELD 7

Memasang “Fiestable”

Pasangkan “Fiestable” pada telefon pintar anda, dsb. daripada Google Play (Play Store) atau App Store. Untuk peranti Apple iOS, “Fiestable” boleh dipasang pada peranti dengan iOS 11.0 atau versi yang lebih baharu. Pemasangan tidak tersedia pada peranti dengan iOS 10.x atau versi yang lebih lama.

- 1 Muat turun “Fiestable” daripada Google Play (Play Store) atau App Store dan pasangkan aplikasi itu.



Fiestable 

- 2 Setelah pemasangan selesai, mulakan “Fiestable” daripada skrin “Sony | Music Center”.



Nota

- Pastikan untuk menggunakan versi terkini “Fiestable”.

Tajuk Berkaitan

- [Perkara anda boleh lakukan dengan “Fiestable”](#)

Pembesar Suara Tanpa Wayar
ULT FIELD 7

Tentang penunjuk

Penunjuk CHARGE (jingga)

Tidak menyala	Pengecasan bateri selesai.
Menyala	Pengecasan bateri sedang dijalankan.
Berkelip perlahan-lahan	Bateri terbina dalam berfungsi pada 20% atau kurang dan perlu dicas.
Berkelip 3 kali dan dimatikan	Dalam keadaan penunjuk CHARGE berkelip sebanyak 3 kali dan pembesar suara terpadam selepas pembesar suara telah dihidupkan, ini bermakna bahawa bateri terbina dalam adalah kosong dan perlu dicas.

Nota

- Apabila pembesar suara dihidupkan, ia akan mengecas bateri terbina dalam, selagi pembesar suara itu disambungkan kepada alur keluar AC menggunakan kord kuasa AC yang dibekalkan. Bergantung pada penggunaan pembesar suara, pengecasan mungkin akan mengambil masa yang lama. Sebaiknya, matikan pembesar suara terlebih dahulu sebelum mengecas bateri.
- Sekiranya suhu sekitar adalah sangat rendah atau tinggi, pembesar suara akan berhenti mengecas bateri terbina dalam atas sebab-sebab keselamatan. Ia juga mungkin akan berhenti mengecas sekiranya pengecasan berterusan untuk jangka masa yang lama. Dalam keadaan seperti itu, turunkan atau naikkan suhu ke suhu operasi antara 5 °C hingga 35 °C, cabut dan sambung semula kord kuasa AC, dan kemudian biarkan pembesar suara mengecas bateri terbina dalam sekali lagi.

Penunjuk (kuasa)



Tidak menyala	Pembesar suara dimatikan.
Menyala (hijau)	Pembesar suara dihidupkan.
Menyala (jingga)	Pembesar suara dimatikan. Fungsi tunggu sedia BLUETOOTH diaktifkan.

Berkelip (hijau atau jingga)	<ul style="list-style-type: none"> ● Setiap kali anda menekan butang –/+ (kelantangan), penunjuk berkelip sekali dalam warna hijau. ● Apabila anda mengendalikan butang –/+ (kelantangan) dan kelantangan ditetapkan pada tahap terendah (0) atau tertinggi (50), penunjuk berkelip sebanyak 3 kali dalam warna hijau. ● Apabila butang ►► (main) dan butang – (kelantangan) ditekan dan ditahan secara serentak selama kira-kira 5 saat dan fungsi Tunggu Sedia Automatik dimatikan, penunjuk berkelip 3 kali dalam warna jingga. ● Apabila butang ►► (main) dan butang – (kelantangan) ditekan dan ditahan secara serentak selama kira-kira 5 saat dan fungsi Tunggu Sedia Automatik dihidupkan, penunjuk berkelip dua kali dalam warna jingga. ● Apabila butang ►► (main) dan butang ✖ (BLUETOOTH) ditekan dan ditahan secara serentak selama kira-kira 2 saat dan pilihan “Keutamaan pada Sambungan Stabil” dipilih untuk kualiti sambungan BLUETOOTH, penunjuk berkelip 3 kali dalam warna hijau. ● Apabila butang ►► (main) dan butang ✖ (BLUETOOTH) ditekan dan ditahan secara serentak selama kira-kira 2 saat dan pilihan “Keutamaan pada Kualiti Bunyi” dipilih untuk kualiti sambungan BLUETOOTH, penunjuk berkelip dua kali dalam warna hijau. ● Apabila butang ULT serta butang – (kelantangan) ditekan dan ditahan secara serentak selama kira-kira 2 saat serta bunyi pemberitahuan ULT POWER SOUND dimatikan, penunjuk berkelip sebanyak 3 kali dalam warna hijau. ● Apabila butang ULT serta butang – (kelantangan) ditekan dan ditahan secara serentak selama kira-kira 2 saat serta bunyi pemberitahuan ULT POWER SOUND dihidupkan, penunjuk berkelip sebanyak dua kali dalam warna hijau. ● Mengikut kemajuan kemas kini perisian, aktiviti penunjuk 🔌 (kuasa) warna hijau berubah (daripada 5 kelipan kepada 4 kelipan, satu kelipan, kemudian tidak menyala*). ● Apabila pembesar suara dihidupkan untuk kali pertama selepas kemas kini perisian, penunjuk 🔌 (kuasa) berwarna hijau dan ✖ (BLUETOOTH) berwarna biru akan berkelip secara serentak selama 3 kali.
Berkelip dua kali (jingga)	Keluarbiasaan pada suhu dalaman atau dalam bateri boleh dicas semula terbina dalam dikesan. Matikan pembesar suara, cabut kord kuasa AC, tunggu seketika, dan kemudian mulakan semula pembesar suara. Untuk maklumat lanjut, lihat Maklumat tentang pengecasan .
Berkelip tiga kali (jingga)	Keabnormalan, seperti operasi butang yang tidak sah atau nyahsambung sambungan BLUETOOTH dikesan (ralat litar elektrik). Ikut langkah-langkah yang dinyatakan dalam Menghidupkan semula pembesar suara untuk menghidupkan semula pembesar suara.
Berkelip empat kali (jingga)	<ul style="list-style-type: none"> ● Kemas kini perisian telah dibatalkan oleh “Sony Music Center”. ● Kemas kini perisian gagal.

* Bergantung pada keadaan, anda mungkin tidak dapat melihat semua corak kelipan.

Penunjuk ✖ (BLUETOOTH) (biru)

Tidak menyala	Fungsi BLUETOOTH tidak diaktifkan pada pembesar suara.
Menyala	Pembesar suara disambungkan ke peranti BLUETOOTH.

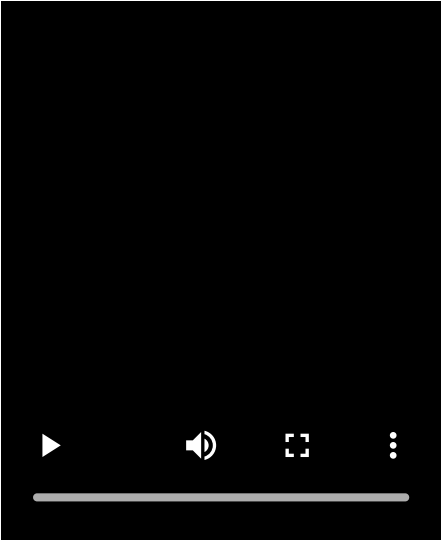
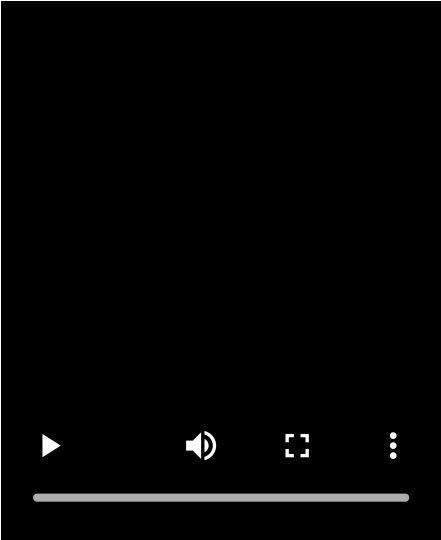
Berkelip	<ul style="list-style-type: none"> ● Kemas kini perisian telah dibatalkan oleh "Sony Music Center". ● Kemas kini perisian gagal. ● Apabila pembesar suara dihidupkan untuk kali pertama selepas kemas kini perisian, penunjuk  (BLUETOOTH) yang berwarna biru dan  (kuasa) yang berwarna hijau akan berkelip secara serentak selama 3 kali.
Berkelip dua kali	<p>Pembesar suara berada dalam mod berpasangan.</p> 
Berkelip perlahan-lahan	<p>Pembesar suara sedang menunggu peranti BLUETOOTH untuk disambungkan.</p> 

Penunjuk berbilang warna (butang ULT)

Menyala	Mod bunyi ditetapkan kepada ULT1 ataupun ULT2.
Tidak menyala	Mod bunyi ditetapkan kepada selain daripada ULT1 atau ULT2.

Penunjuk GUITAR (putih)

Menyala	Pembesar suara berada dalam mod gitar.
---------	--

Tidak menyala	Pembesar suara tidak berada dalam mod gitar.
---------------	--

Penunjuk ECHO (putih)

Menyala	Tahap gema mikrofon ditetapkan kepada 1, 2, atau 3.
Tidak menyala	<ul style="list-style-type: none"> Kesan gema mikrofon tidak diaktifkan atau tiada mikrofon yang disambungkan ke pembesar suara. Semasa tahap gema mikrofon ditetapkan kepada 3, menekan butang ECHO di belakang penutup di bahagian belakang pembesar suara menyahaktifkan kesan gema mikrofon dan mematikan penunjuk.
Berkelip	Semasa tahap gema mikrofon ditetapkan kepada 1 atau 2, menekan butang ECHO di belakang penutup di bahagian belakang pembesar suara menyebabkan penunjuk berkelip sekali.

Penunjuk KEY CONTROL **b** (rata) (putih)

Menyala	Tahap kawalan nada bagi nota b (rata) ditetapkan kepada tahap di antara -1 hingga -6.
Tidak menyala	Tiada tahap kawalan nada ditetapkan bagi nota b (rata) atau tiada mikrofon yang disambungkan ke pembesar suara.
Berkelip	<ul style="list-style-type: none"> Menekan butang KEY CONTROL b (rata) di belakang penutup di bahagian belakang pembesar suara menjadikan penunjuk berkelip sekali. Semasa tahap kawalan nada bagi nota b (rata) ditetapkan kepada -6, menekan butang KEY CONTROL b (rata) di belakang penutup di bahagian belakang pembesar suara menjadikan penunjuk berkelip 3 kali.

Penunjuk KEY CONTROL **#** (tajam) (putih)

Menyala	Tahap kawalan nada bagi nota # (tajam) ditetapkan kepada tahap di antara +1 hingga +6.
Tidak menyala	Tiada tahap kawalan nada ditetapkan bagi nota # (tajam) atau tiada mikrofon yang disambungkan ke pembesar suara.
Berkelip	<ul style="list-style-type: none"> Menekan butang KEY CONTROL # (tajam) di belakang penutup di bahagian belakang pembesar suara menjadikan penunjuk berkelip sekali. Semasa tahap kawalan nada bagi nota # (tajam) ditetapkan kepada +6, menekan butang KEY CONTROL # (tajam) di belakang penutup di bahagian belakang pembesar suara menjadikan penunjuk berkelip 3 kali.

Tajuk Berkaitan

- [Bahagian dan kawalan](#)
- [Perkara anda boleh lakukan dengan "Sony | Music Center"](#)

Pembesar Suara Tanpa Wayar
ULT FIELD 7

Mengemas kini perisian prapasang

Apabila perisian versi terkini dilancarkan, anda boleh mengemas kini perisian pembesar suara yang telah dipasang dengan menggunakan kaedah berikut.

Dengan mengemas kini perisian, ciri baharu akan ditambahkan dan membolehkan anda menikmati penggunaan yang lebih mudah dan stabil.

1 Sambungkan pembesar suara ke alur keluar AC menggunakan kord kuasa AC yang dibekalkan.

Kemas kini perisian tidak dapat dilakukan apabila digunakan bersama dengan bateri terbina dalam.

2 Hidupkan pembesar suara.

Anda akan mendengar bunyi pemberitahuan daripada pembesar suara dan penunjuk  (kuasa) menyala dalam warna hijau.

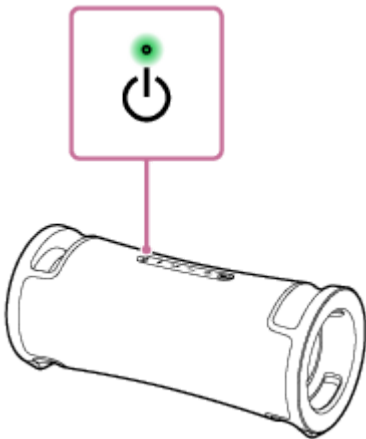

3 Ketik [Music Center] pada telefon pintar anda, dsb. untuk memulakan aplikasi.



Music Center



4 Ketik [ULT FIELD 7].

Apabila versi baharu perisian dikeluarkan, notis kemas kini akan dipaparkan pada skrin "Sony | Music Center".

5 Ikut arahan pada skrin untuk mengemas kini.

Mengikut kemajuan kemas kini perisian, aktiviti penunjuk  (kuasa) warna hijau berubah (daripada 5 kelipan kepada 4 kelipan, satu kelipan, kemudian tidak menyala).

Bergantung pada keadaan, anda mungkin tidak dapat melihat semua corak kelipan.

Apabila pembesar suara dihidupkan untuk kali pertama selepas kemas kini perisian, penunjuk  (kuasa) yang berwarna hijau dan  (BLUETOOTH) yang berwarna biru akan secara serentak berkelip sebanyak 3 kali untuk memaklumkan kepada anda bahawa kemas kini telah selesai.

6 Sahkan versi perisian pembesar suara.

Di "Sony | Music Center", ketik [ULT FIELD 7] - [Settings] - [System].
"XXXXXXX" yang dipaparkan di bawah "ULT FIELD 7" menunjukkan versi perisian.

Petua

- Apabila kemas kini perisian gagal, matikan dan hidupkan pembesar suara semula. Pembesar suara akan pulih daripada keadaan ralat.

Nota

- Apabila percubaan untuk mengemas kini kemas perisian gagal, cas bateri terbina dalam boleh dicas semula sehingga 40% atau lebih. Anda boleh melihat baki kuasa bateri terbina dalam boleh dicas semula pada "Sony | Music Center".

Tajuk Berkaitan

- [Mengecas pembesar suara](#)
- [Tentang penunjuk](#)

Pembesar Suara Tanpa Wayar
ULT FIELD 7

Langkah berjaga-jaga

Tentang keselamatan

- Rujuk Panduan Rujukan yang dibekalkan dengan pembesar suara.
- Maklumat penting seperti nama model terletak pada permukaan dalaman penutup di bahagian belakang pembesar suara.

Tentang kord kuasa

- Kord kuasa AC yang dibekalkan direka bentuk secara eksklusif untuk pembesar suara ini. Kod itu tidak harus digunakan bersama mana-mana peranti yang lain.
- Tanggalkan terus kord kuasa AC sepenuhnya dari alur keluar AC (utama) jika ia tidak akan digunakan untuk jangka masa yang lama. Apabila mencabut palam kord kuasa AC, sentiasa genggam palam tersebut. Jangan sekali-kali tarik kord itu.
- Kord kuasa AC mesti ditukar oleh kemudahan servis yang bertauliah sahaja.

Tentang peletakan

- Untuk menghapuskan risiko kerosakan, elakkan lokasi berikut apabila meletakkan atau membiarkan pembesar suara ini.
 - Sebuah tempat yang terdedah pada suhu yang tinggi, seperti di bawah cahaya matahari langsung atau peralatan pencahayaan, berhampiran sumber haba, atau dalam sauna
 - Di dalam kenderaan dengan tingkap tertutup (terutama pada musim panas)
 - Tempat yang terdedah kepada udara panas, seperti dari pengering rambut
 - Tempat yang terkena habuk yang berlebihan
 - Tempat yang terkena getaran yang kuat
- Letakkan pembesar suara ini di atas permukaan yang rata dan mendatar. Apabila diletakkan di permukaan yang landai, pembesar suara mungkin boleh terjatuh atau jatuh dari permukaan disebabkan getaran pembesar suara itu sendiri, mengakibatkan kecederaan, kerosakan, atau penurunan prestasi.
- Bergantung pada keadaan pembesar suara ini diletakkan, ia mungkin boleh terjatuh atau jatuh dari permukaan. Jangan biarkan barang berharga berhampiran pembesar suara.
- Pembesar suara ini bukan bersifat antimagnetik. Jauhkan objek daripada daya mudah terdedah kepada tarikan magnet (pita rakaman, jam tangan, kad tunai dan kad kredit dengan pengekodan magnet, dsb.) jauh dari pembesar suara. Semasa anda membawa pembesar suara, ingat catatan ini juga.

Catatan lain

- Jangan gunakan atau biarkan pembesar suara dalam persekitaran yang terlampau sejuk atau panas (suhu di luar julat 5 °C - 35 °C). Sekiranya pembesar suara digunakan atau dibiarkan di luar melebihi julat di atas, pembesar suara tersebut boleh berhenti secara automatik untuk melindungi litar dalaman.

- Jika anda menggunakan pembesar suara ini untuk tempoh panjang, suhu pembesar suara ini mungkin meningkat tetapi ini bukan suatu kerosakan.
- Pada suhu tinggi, pengecasan mungkin berhenti atau kelantangan suara berkurang untuk melindungi bateri.
- Walaupun anda tidak mahu menggunakan pembesar suara untuk jangka masa yang lama, cas bateri dengan kapasiti penuh setiap 6 bulan untuk mengekalkan prestasi bateri.
- Jika kulit anda kekal bersentuhan dengan pemegang untuk masa yang lama semasa cahaya dihidupkan, terdapat risiko luka bakar suhu rendah. Untuk membawa pembesar suara semasa ia dihidupkan, matikan (fungsi pencahayaan).
- Jika anda mempunyai sebarang soalan atau masalah berkenaan pembesar suara ini yang tidak diliputi dalam panduan ini, sila rujuk pengedar Sony terdekat anda.

5-056-534-11(2) Copyright 2024 Sony Corporation

Pembesar Suara Tanpa Wayar
ULT FIELD 7

Makluman tentang pengecasan

Jangka hayat bateri ion litium terbina dalam

- Walaupun anda tidak bermaksud untuk menggunakan pembesar suara dalam jangka masa yang lama, cas bateri dengan kapasiti penuh setiap 6 bulan untuk mengekalkan prestasi bateri.
- Pengecasan bateri terbina dalam mungkin akan masa yang lebih panjang sekiranya pembesar suara tidak digunakan dalam jangka masa yang lama.
- Bateri terbina dalam yang boleh dicas semula mempunyai jangka hayat. Dari semasa ke semasa dan bergantung pada kekerapan penggunaan bateri, kapasiti bateri terbina dalam yang boleh dicas semula akan mula menurun secara perlahan-lahan. Jika jumlah masa penggunaan bateri terbina dalam menjadi lebih pendek dengan sangat ketara, walaupun ia telah dicas sepenuhnya, hubungi pengedar Sony terdekat anda.
- Apabila jumlah masa penggunaan bateri terbina dalam menjadi lebih pendek dengan sangat ketara, ia mungkin disebabkan kerana bateri terbina dalam yang boleh dicas semula tersebut telah luput.
- Jangka hayat bateri terbina dalam yang boleh dicas semula berbeza bergantung pada penggunaan, persekitaran, dan cara penyimpanan.

Perhatian

Apabila pembesar suara mengesan keluarbiasaan pada suhu dalaman atau dalam bateri boleh dicas semula terbina dalam, penunjuk  (kuasa) mula berkelip dua kali dalam warna jingga.

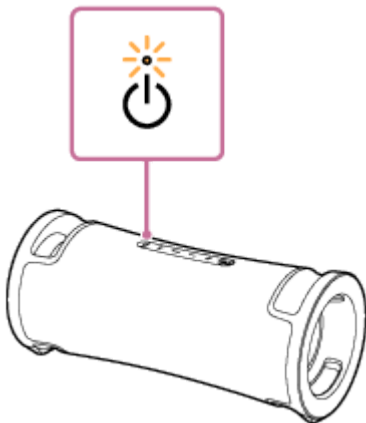

Jika ketaknormalan dikesan, cabut kord kuasa AC, tunggu seketika, dan kemudian mulakan semula pembesar suara (dengan menekan dan menahan butang  (kuasa) untuk selama kira-kira 10 saat). Jika masalah berterusan, hubungi pengedar Sony terdekat anda.

Nota

- Masa pengecasan adalah berbeza bergantung pada keadaan penggunaan bateri terbina dalam.
- Cas pembesar suara dengan suhu sekitar antara 5 °C hingga 35 °C. Harap maklum bahawa suhu bilik mungkin jatuh ke 5 °C atau lebih rendah bergantung pada musim, sebagai contoh, terutamanya pada musim sejuk.
- Pembesar suara menjadi panas semasa dicas. Ini bukan kerosakan.
- Elakkan terdedah kepada perubahan suhu yang mendadak, cahaya matahari terus, kabut, pasir, habuk, atau kejutan mekanikal. Juga, jangan meninggalkan pembesar suara di dalam kereta yang berada di bawah cahaya matahari.

- Selagi pembesar suara disambungkan kepada alur keluar AC menggunakan kord kuasa AC yang dibekalkan, bateri terbina dalam pembesar suara boleh mengecas dengan sendiri walaupun ketika pembesar suara dihidupkan. Walau bagaimanapun, pengecasan mungkin mengambil masa yang lama untuk selesai, bergantung pada penggunaan pembesar suara. Sebaiknya, matikan pembesar suara terlebih dahulu sebelum mengecas bateri.
- Dalam persekitaran yang terlalu panas atau sejuk, pengecasan akan berhenti atas sebab-sebab keselamatan. Pengecasan pembesar suara juga akan berhenti sekiranya pengecasan mengambil masa yang lama. Untuk menyelesaikan isu ini, cabut kord kuasa AC daripada pembesar suara dan sambungkan kord semula pada suhu operasi antara 5 °C hingga 35 °C.
- Pada suhu tinggi, pengecasan mungkin berhenti atau kelantangan suara berkurang untuk melindungi bateri.

Tajuk Berkaitan

- [Mengecas pembesar suara](#)
- [Menghidupkan semula pembesar suara](#)

5-056-534-11(2) Copyright 2024 Sony Corporation

Pembesar Suara Tanpa Wayar
ULT FIELD 7

Makluman tentang ciri kalis air dan kalis habuk

Prestasi kalis air dan kalis habuk pembesar suara

Pembesar suara, dengan penutup yang ditutup dengan ketat, mempunyai spesifikasi kalis air IPX7*1 seperti yang dinyatakan dalam “Tahap perlindungan terhadap rendaman air” IEC60529 “Penilaian Perlindungan Ingress (Kod IP)”*3, dan spesifikasi kalis habuk IP6X*2 seperti yang dinyatakan dalam “Tahap perlindungan terhadap objek asing pepejal”*3.

Cecair yang diguna pakai dalam spesifikasi prestasi kalis air

Terpakai	air tawar, air paip, air kolam
Tidak terpakai	cecair selain daripada perkara di atas (air sabun, air dengan bahan pencuci atau agen mandi, syampu, air mata air panas, air garam, dll.)

*1 Kesetaraan IPX7: Pembesar suara telah diuji dan boleh mengekalkan kebolehkendalian pembesar suara apabila direndam perlahan-lahan dalam air sehingga kedalaman 1 m dan dibiarkan selama 30 minit.

*2 Kesetaraan IP6X: Pembesar suara telah diuji dan boleh terus menyekat habuk selepas dikacau selama 8 jam dalam peranti ujian yang mengandungi zarah habuk yang berdiameter sehingga 75 µm.

*3 Aksesori yang dibekalkan dan penyambung pembesar suara ini (AC IN, USB, AUDIO IN, MIC) tidak kalis air atau kalis habuk. Untuk mengurangkan risiko kebakaran atau kejutan elektrik, jangan dedahkan pembesar suara kepada air atau titisan air semasa menggunakan mana-mana penyambung (AC IN, USB, AUDIO IN, MIC).

Prestasi kalis air pembesar suara adalah berdasarkan pengukuran kami dalam keadaan yang dinyatakan di sini. Ambil perhatian bahawa kerosakan akibat daripada rendaman air atau habuk yang disebabkan oleh penyalahgunaan pelanggan adalah tidak dilindungi oleh jaminan.

Untuk mengekalkan prestasi kalis air dan kalis habuk

Ambil perhatian tentang langkah berjaga-jaga di bawah untuk memastikan penggunaan pembesar suara dengan betul.

- Jangan tuangkan air bersuhu tinggi atau hembuskan udara panas dari pengering rambut atau alat lain secara langsung kepada pembesar suara. Jangan sekali-kali menggunakan pembesar suara di tempat yang mengalami suhu tinggi, seperti di sauna atau berhampiran sumber panas.
- Kendalikan penutup (①) dengan berhati-hati. Penutup memainkan peranan yang sangat penting dalam penyelenggaraan prestasi kalis air dan kalis habuk. Dengan menggunakan pembesar suara, pastikan bahawa penutup ditutup sepenuhnya. Apabila menutup penutup, berhati-hati untuk tidak membiarkan benda asing masuk. Jika penutup tidak ditutup sepenuhnya prestasi kalis air dan kalis habuk mungkin merosot dan mengakibatkan ia tidak berfungsi pada pembesar suara akibat partikel air atau habuk yang memasuki pembesar suara.

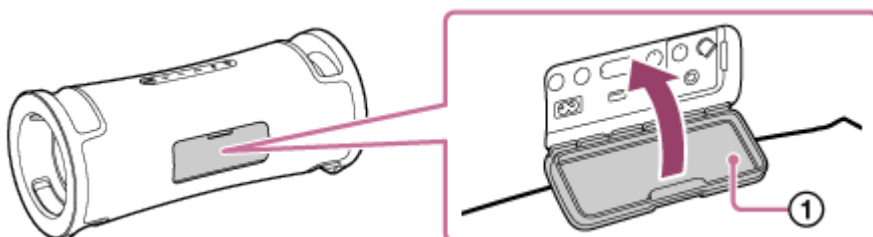

Pembesar Suara Tanpa Wayar
ULT FIELD 7

Cara penjagaan pembesar suara

Walaupun bahagian fabrik pembesar suara menggunakan rawatan penghalau air, anda boleh menggunakan pembesar suara tersebut secara lebih selesa dan untuk jangka masa yang lebih lama dengan mengikuti prosedur pemeliharaan di bawah.

- Jika permukaan pembesar suara menjadi kotor dalam kes-kes berikut, cuci pembesar suara dengan air tawar (air paip, dll) segera untuk membuang kotoran. Membiarkan kotoran di permukaan pembesar suara boleh menyebabkan bahagian fabrik atau radiator pasif (①) berubah warna atau merosot, atau pembesar suara tidak berfungsi. Cth.
 - Apabila pembesar suara mengandungi pasir, garam (klorin), atau sisa lain padanya setelah digunakan di kawasan gunung, di kolam renang, dll.
 - Apabila pembesar suara diwarnai dengan bahan asing (losyen pelindung matahari, minyak pelindung matahari, dll.)

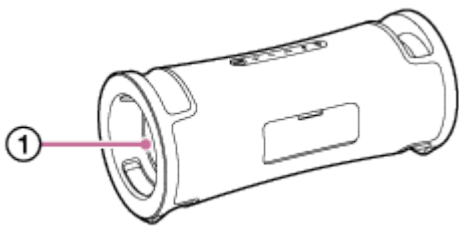

- Lap kelembapan di permukaannya, dan letakkan pembesar suara di atas kain lembut kering untuk mengalirkan air yang terkumpul di dalam pembesar suara. Kemudian, keringkan pembesar suara di tempat yang berangin sehingga tidak ada kelembapan yang tinggal.
- Kualiti bunyi mungkin berubah apabila air memasuki pembesar suara atau bahagian radiator pasif pembesar suara. Ini bukan kerosakan. Lap kelembapan di permukaannya, dan letakkan pembesar suara di atas kain lembut kering untuk mengalirkan air yang terkumpul di dalam pembesar suara. Kemudian, keringkan pembesar suara di tempat yang berangin sehingga tidak ada kelembapan yang tinggal.

Nota

- Sekiranya permukaan pembesar suara menjadi kotor, jangan gunakan bahan pencuci, pencair, benzin, alkohol, dan lain-lain untuk membersihkan pembesar suara ia akan mempengaruhi fungsi penghalau air pada bahagian fabrik pembesar suara.
- Terutamanya di kawasan-kawasan sejuk, pastikan untuk mengelap kelembapan selepas menggunakan pembesar suara. Meninggalkan kelembapan di permukaannya boleh menyebabkan pembesar suara tersebut rosak dan tidak berfungsi.
- Sekiranya butiran pasir, dan lain-lain memasuki kain atau bahagian lain pembesar suara, keluarkan secara berhati-hati. Jangan sekali-kali menggunakan pembersih vakum, dll. pada pembesar suara. Ia boleh menyebabkan kerosakan pada bahagian pembesar suara atau bahagian lain dari pembesar suara.

Pembesar Suara Tanpa Wayar
ULT FIELD 7

Tentang teknologi wayarles BLUETOOTH

Teknologi wayarles BLUETOOTH ialah teknologi wayarles jarak dekat yang membolehkan komunikasi di antara peranti digital, seperti telefon pintar dan komputer.

Versi dan profil standard BLUETOOTH yang disokong

Profil merupakan set fungsi yang terpiawai untuk setiap ciri peranti BLUETOOTH. Pembesar suara menyokong versi dan profil standard BLUETOOTH yang berikut.

Versi BLUETOOTH yang disokong: Standard BLUETOOTH, versi 5.2

Profil BLUETOOTH yang disokong:

- A2DP (Advanced Audio Distribution Profile): Benarkan penghantaran dan penerimaan kandungan muzik berkualiti tinggi.
- AVRCP (Audio Video Remote Control Profile): Membolehkan anda melaraskan kelantangan dan mengoperasi untuk memainkan/menjeda muzik dan melangkaui ke permulaan trek seterusnya/yang sedang dimainkan.

Julat komunikasi maksimum

Gunakan teknologi wayarles BLUETOOTH antara pembesar suara dengan peranti yang terletak dalam kira-kira jarak 30 m antara satu sama lain.

Julat komunikasi maksimum mungkin menjadi lebih pendek dalam keadaan berikut.

- Terdapat halangan seperti orang, logam atau dinding antara pembesar suara dengan peranti BLUETOOTH.
- Peranti LAN wayarles sedang digunakan berdekatan dengan pembesar suara.
- Ketuhar gelombang mikro sedang digunakan berdekatan dengan pembesar suara.
- Peranti yang menghasilkan radiasi elektromagnet sedang digunakan berdekatan dengan pembesar suara.

Jalur frekuensi

Jalur 2.4 GHz (2.400 0 GHz - 2.483 5 GHz)

Perlindungan kandungan yang sepadan

SCMS-T

Julat transmisi (A2DP)

20 Hz - 20 000 Hz (Frekuensi pensampelan 44.1 kHz)

Gangguan daripada peranti lain

Disebabkan peranti BLUETOOTH dan LAN wayarles (IEEE802.11ax/b/g/n) menggunakan frekuensi yang sama (2.4 GHz), gangguan gelombang mikro mungkin berlaku dan menyebabkan kemerosotan kelajuan komunikasi, hingar atau sambungan tidak sah jika pembesar suara digunakan berdekatan peranti LAN wayarles.

Gangguan kepada peranti lain

Gelombang mikro yang dikeluarkan dari peranti BLUETOOTH boleh menjejaskan operasi peranti perubatan elektronik. Matikan pembesar suara dan peranti BLUETOOTH yang lain di lokasi yang berikut, kerana kemalangan mungkin berlaku.

- Apabila terdapat gas yang mudah terbakar, di hospital, kereta api, kapal terbang, atau stesen minyak

- Berdekatan pintu automatik atau penggera kebakaran

Nota

- Bergantung pada persekitaran rangkaian, mungkin terdapat gangguan pada transmisi bitrate tinggi.
- Supaya dapat menggunakan fungsi BLUETOOTH, peranti BLUETOOTH yang akan disambungkan memerlukan profil yang sama dengan pembesar suara. Harap maklum juga bahawa walaupun profil yang sama wujud, fungsi peranti mungkin berbeza-beza bergantung pada spesifikasi peranti.
- Disebabkan ciri-ciri teknologi wayarles BLUETOOTH, bunyi yang dimainkan pada pembesar suara akan tertangguh sedikit daripada bunyi yang dimainkan pada peranti BLUETOOTH semasa mendengar muzik.
- Pembesar suara menyokong keupayaan keselamatan yang mematuhi standard BLUETOOTH untuk memberikan sambungan yang selamat apabila teknologi wayarles BLUETOOTH digunakan, namun keselamatan mungkin tidak mencukupi bergantung pada tetapan. Berhati-hati apabila berkomunikasi menggunakan teknologi wayarles BLUETOOTH.
- Kami tidak bertanggungjawab atas kebocoran maklumat semasa komunikasi BLUETOOTH.
- Peranti yang menampilkan fungsi BLUETOOTH perlu mematuhi standard BLUETOOTH yang ditetapkan oleh Bluetooth SIG, Inc. dan disahkan. Walaupun jika peranti yang disambung mematuhi piawaian BLUETOOTH yang dinyatakan di atas, sesetengah peranti mungkin tidak disambungkan atau berfungsi dengan betul, bergantung pada ciri atau spesifikasi peranti.
- Bunyi bising atau gangguan bunyi mungkin berlaku bergantung pada peranti BLUETOOTH yang disambung ke pembesar suara, persekitaran komunikasi atau persekitaran penggunaan.
- Peranti dengan radio atau penala terbina dalam tidak boleh disambungkan ke pembesar suara melalui sambungan BLUETOOTH kerana hingar mungkin berlaku dalam siaran.
- Jauhkan pembesar suara daripada TV, radio atau penala, dsb. kerana hingar mungkin berlaku semasa siaran.

Pembesar Suara Tanpa Wayar
ULT FIELD 7

Lesen

- Produk ini mengandung perisian yang Sony gunakan di bawah perjanjian pelesenan dengan pemilik hak cipta perisian. Kami mempunyai komitmen untuk menjelaskan kandungan perjanjian kepada pelanggan sebagai syarat oleh pemilik hak cipta perisian. Sila akses URL berikut dan baca kandungan lesen.
<https://rd1.sony.net/help/speaker/sl/24/>
- Penggunaan lencana Dibuat untuk Apple bermakna bahawa suatu aksesori telah direka untuk menyambung khususnya dengan produk Apple yang dikenal pasti dalam lencana dan telah disijilkan oleh pembangun dengan memenuhi piawaian prestasi Apple. Apple tidak bertanggungjawab terhadap operasi peranti ini atau pematuhannya dengan piawaian dan kawal selia keselamatan.
Sila maklum bahawa penggunaan aksesori ini dengan produk Apple boleh menjejaskan prestasi tanpa wayar.
- Perkhidmatan yang ditawarkan oleh pihak ketiga boleh ditukar, digantung atau ditamatkan tanpa notis terlebih dahulu. Sony tidak bertanggungjawab ke atas situasi seperti ini.

Pembesar Suara Tanpa Wayar
ULT FIELD 7

Tanda dagangan

- Google, Android dan Google Play ialah tanda dagangan Google LLC.
- Apple, logo Apple, iPhone, iPod, iPod touch, Mac dan macOS ialah tanda dagangan Apple Inc., yang didaftarkan di A.S. dan negara lain.
- App Store ialah tanda perkhidmatan Apple Inc., yang didaftarkan di A.S. dan negara lain.
- IOS ialah tanda dagangan atau tanda dagangan berdaftar Cisco di A.S. dan negara lain dan digunakan di bawah lesen.
- Microsoft, Windows dan Windows Media adalah sama ada tanda dagangan atau tanda dagangan berdaftar Microsoft Corporation di Amerika Syarikat dan/atau negara lain.
- Tanda kata dan logo BLUETOOTH® ialah tanda dagang berdaftar yang dimiliki oleh Bluetooth SIG, Inc. dan apa-apa penggunaan tanda sedemikian oleh Sony Group Corporation dan subsidiarinya adalah dengan lesen.
- LDAC dan logo LDAC ialah tanda dagangan Sony Group Corporation atau anggota gabungannya.

Semua tanda dagangan dan tanda dagangan berdaftar yang lain ialah tanda dagangan atau tanda dagangan berdaftar bagi pemegang masing-masing. Dalam manual ini, tanda [™] dan ® tidak ditentukan.

Pembesar Suara Tanpa Wayar
ULT FIELD 7

Apakah yang boleh saya lakukan untuk menyelesaikan masalah?

Jika pembesar suara tidak berfungsi seperti yang sepatutnya, cuba langkah-langkah berikut untuk menyelesaikan masalah.

- Cari simptom isu yang dihadapi dalam Panduan Bantuan dan cuba lakukan mana-mana langkah pembaikan yang disenaraikan.
- Cas pembesar suara.
Anda mungkin dapat menyelesaikan beberapa isu dengan mengecbas bateri terbina dalam.
- Mulakan semula pembesar suara.
- Mulakan pembesar suara.
Operasi ini memulihkan tetapan seperti kelantangan, dsb. kepada tetapan lalai dan memadamkan semua maklumat berpasangan.
- Cari maklumat tentang isu yang dihadapi di laman web sokongan pelanggan.
- Akses laman web sokongan berikut untuk mendapatkan maklumat sokongan tentang pembesar suara anda:
 - Untuk pelanggan di Amerika:
<https://www.sony.com/am/support>
 - Untuk pelanggan di Eropah:
<https://www.sony.eu/support>
 - Untuk pelanggan di China:
<https://service.sony.com.cn>
 - Untuk pelanggan di negara/kawasan lain:
<https://www.sony-asia.com/support>

Jika operasi di atas tidak berfungsi, sila hubungi pengedar Sony anda yang terdekat.

Tajuk Berkaitan

- [Menghidupkan semula pembesar suara](#)
- [Memulakan pembesar suara](#)

Pembesar Suara Tanpa Wayar
ULT FIELD 7

Tidak dapat mengecras pembesar suara

- Pastikan bahawa kord kuasa AC telah disambungkan dengan kemas kepada pembesar suara. Kemudian, pastikan bahawa kord kuasa AC telah disambungkan dengan kemas kepada alur keluar AC.
 - Cas pembesar suara dengan suhu sekitar antara 5 °C hingga 35 °C. Harap maklum bahawa suhu bilik mungkin jatuh ke 5 °C atau lebih rendah bergantung pada musim, sebagai contoh, terutamanya pada musim sejuk.
-

Tajuk Berkaitan

- [Mengecas pembesar suara](#)
- [Tentang penunjuk](#)
- [Makluman tentang pengecasan](#)

Pembesar Suara Tanpa Wayar
ULT FIELD 7

Tidak dapat menghidupkan pembesar suara atau pembesar suara mati secara tiba-tiba

- Bateri terbina dalam yang boleh dicas semula mungkin kosong atau hampir habis. Sambungkan pembesar suara kepada alur keluar AC menggunakan kord kuasa AC yang dibekalkan untuk mengecbas bateri.
- Fungsi Tunggu Sedia Automatik mungkin telah diaktifkan. Nyahaktifkan fungsi Tunggu Sedia Automatik.
- Membawa mikrofon dekat dengan pembesar suara boleh menyebabkan suap balik akustik. Apabila ini berlaku, bergantung pada kelantangan bunyi pembesar suara, pembesar suara mungkin dimatikan oleh ciri perlindungan produk. Dalam keadaan sedemikian, cabut kord kuasa AC, tunggu seketika dan kemudian hidupkan semula pembesar suara.

Tajuk Berkaitan

- [Mengecbas pembesar suara](#)
- [Fungsi Tunggu Sedia Automatik \(penjimatan kuasa\)](#)
- [Terdapat suap balik akustik](#)

Pembesar Suara Tanpa Wayar
ULT FIELD 7

Tiada bunyi/Bunyi daripada satu pembesar suara sahaja/Kelantangan suara rendah/Bunyi terganggu/Bunyi berdengung atau hingar dalam output pembesar suara

- Pastikan bahawa pembesar suara dan peranti yang disambung telah dihidupkan.
- Naikkan kelantangan pembesar suara dan peranti yang disambung.
- Bergantung pada peranti BLUETOOTH yang disambung, penyelarasan kelantangan pada peranti BLUETOOTH mungkin tidak akan mengubah tahap kelantangan pembesar suara (iaitu penunjuk  (kuasa) tidak berkelip). Apabila kelantangan pembesar suara berbunyi perlahan, laraskan tahap kelantangan peranti BLUETOOTH ke tahap yang sesuai, kemudian laraskan tahap kelantangan pembesar suara dengan butang $-/+$ (kelantangan).
- Pastikan bahawa peranti yang disambungkan berfungsi.
- Pastikan kabel audio dan peranti USB dicabut daripada kedua-dua jek AUDIO IN dan port PLAY/CHARGE OUTPUT (USB) semasa main balik dalam mod BLUETOOTH.
- Pastikan kabel audio disambungkan dengan kukuh ke jek AUDIO IN semasa main balik dalam mod AUDIO IN.
- Jika anda menyambungkan komputer ke pembesar suara, pastikan tetapan output audio komputer ditetapkan untuk peranti BLUETOOTH.
- Pastikan bahawa pembesar suara telah mewujudkan satu sambungan BLUETOOTH dengan peranti BLUETOOTH.
- Pasangkan pembesar suara dengan peranti BLUETOOTH sekali lagi.
- Sebelum menyambungkan berbilang pembesar suara melalui sambungan BLUETOOTH untuk fungsi Pasangan Stereo atau fungsi Party Connect, kemas kini perisian prapasang ke versi terkini pada setiap pembesar suara.
- Jika peranti yang disambungkan ke jek AUDIO IN adalah satu suara, bunyi hanya boleh dikeluarkan daripada komponen pembesar suara kiri (saluran kiri).
- Jika peranti yang disambungkan mempunyai fungsi penyama, matikannya.
- Jauhkan pembesar suara daripada ketuhar gelombang mikro, LAN wayarles, dsb.
- Dekatkan peranti BLUETOOTH ke pembesar suara. Jika terdapat apa-apa halangan antara pembesar suara dengan peranti BLUETOOTH, alihkan halangan daripada haluan.
- Jika penunjuk CHARGE berkelip perlahan-lahan, matikan pembesar suara dan cas bateri terbina dalam dengan secukupnya.
- Peranti dengan radio atau penala terbina dalam tidak boleh disambungkan ke pembesar suara melalui sambungan BLUETOOTH kerana hingar mungkin berlaku dalam siaran.
- Jauhkan pembesar suara daripada TV, radio atau penala, dsb. kerana hingar mungkin berlaku semasa siaran.
- Semasa menggunakan fungsi Pasangan Stereo atau fungsi Party Connect, jika mana-mana peranti BLUETOOTH yang lain seperti tetikus BLUETOOTH atau papan kekunci BLUETOOTH disambungkan ke peranti BLUETOOTH, tamatkan sambungan antara peranti.
- Terdapat sesetengah peranti BLUETOOTH yang boleh mengubah kualiti sambungan BLUETOOTH. Jika peranti anda serasi dengan fungsi ini, pilih "Keutamaan pada Sambungan Stabil (SBC)" untuk kualiti sambungan

BLUETOOTH. Untuk maklumat lanjut, rujuk arahan pengendalian yang dibekalkan dengan peranti.

- Pilih “Keutamaan pada Sambungan Stabil (SBC)” untuk kualiti sambungan BLUETOOTH pembesar suara.
- Pasangkan versi terkini “Sony | Music Center” pada peranti yang disambungkan. Jika anda tidak boleh menggunakan versi terkini “Sony | Music Center” atau anda tidak boleh menyambungkan pembesar suara dan peranti BLUETOOTH melalui satu sambungan BLUETOOTH, nyahpasangkan dan pasangkan “Sony | Music Center” semula.
- Bergantung pada aplikasi yang digunakan pada peranti BLUETOOTH yang disambungkan, anda mungkin tidak akan mendengar bunyi. Dalam keadaan sedemikian, tutup aplikasi tersebut dan mulakan aplikasi semula. Tindakan ini boleh membantu untuk menyelesaikan isu tersebut.

Tajuk Berkaitan

- [Mengecas pembesar suara](#)
- [Memasang dan menyambung dengan peranti BLUETOOTH](#)
- [Mendengar muzik daripada peranti melalui sambungan BLUETOOTH](#)
- [Memilih kualiti main balik muzik melalui sambungan BLUETOOTH \(Codec\)](#)
- [Tentang penunjuk](#)

Pembesar Suara Tanpa Wayar
ULT FIELD 7

Bunyi menjadi perlahan semasa digunakan

- Bunyi mungkin menjadi perlahan dalam keadaan berikut. Ini bukan kerosakan.
 - Bateri terbina dalam yang boleh dicas semula kehabisan kuasa dan penunjuk CHARGE berkelip dengan perlahan semasa pembesar suara dihidupkan dengan kuasa daripada bateri terbina dalam yang boleh dicas semula.
 - Suhu sekitar pembesar suara tinggi.
 - Jika bunyi menjadi perlahan semasa digunakan, lakukan tatacara di bawah.
 1. Matikan pembesar suara.
 2. Cas bateri terbina dalam dengan secukupnya.
-

Tajuk Berkaitan

- [Mengecas pembesar suara](#)

Pembesar Suara Tanpa Wayar
ULT FIELD 7

Peranti USB tidak dikesan; main balik dari sumber audio gagal; tiada bunyi yang keluar daripada pembesar suara; main balik tidak dimulakan dengan trek pertama

- Matikan pembesar suara, cabut dan sambungkan semula peranti USB, dan kemudian hidupkan semula pembesar suara.

- Peranti USB yang disambungkan tidak serasi dengan pembesar suara. Lihat maklumat mengenai peranti yang serasi.

- Semak peranti USB untuk format fail. Pembesar suara tidak menyokong peranti USB yang diformat dengan mana-mana sistem fail selain daripada FAT16 atau FAT32.*

* Walaupun pembesar suara menyokong sistem fail FAT16 dan FAT32, sesetengah peranti USB mungkin tidak menyokong sistem fail FAT ini. Untuk maklumat lanjut, sila rujuk arahan pengendalian yang dibekalkan dengan peranti USB anda atau hubungi pengilang peranti tersebut.

- Gunakan "Sony | Music Center" untuk menyambung semula mod main balik.
- Apabila peranti USB yang disambungkan mempunyai ruang simpanan yang terbahagi kepada beberapa bahagian, pembesar suara hanya boleh memainkan fail audio yang disimpan di dalam bahagian pertama.
- Pembesar suara tidak dapat memainkan mana-mana fail yang disulitkan atau dilindungi oleh kata laluan.
- Pembesar suara tidak dapat memainkan mana-mana fail yang dilindungi oleh teknologi DRM (Pengurusan Hak Digital).
- Apabila peranti USB yang disambungkan tidak berfungsi dengan betul, rujuk arahan pengendalian yang dibekalkan dengan peranti USB anda.

Tajuk Berkaitan

- [Menyambung dengan peranti USB](#)
- [Mendengar muzik pada peranti USB](#)

Pembesar Suara Tanpa Wayar
ULT FIELD 7

Bunyi daripada pembesar suara mengandungi hingar, langkauan, atau terganggu

- Peranti USB yang disambungkan tidak serasi dengan pembesar suara. Lihat maklumat mengenai peranti yang serasi.
- Matikan pembesar suara, cabut dan sambungkan semula peranti USB, dan kemudian hidupkan semula pembesar suara.
- Pastikan bahawa fail audio itu sendiri tidak mengandungi hingar atau terganggu. Hingar mungkin terhasil semasa fail audio dikodkan. Jika ini berlaku, padamkan fail audio dan kod semula fail audio yang asal. Jika bunyi daripada pembesar sentiasa terganggu pada bahagian yang sama semasa main balik, ini menunjukkan bahawa fail itu sendiri yang mempunyai masalah.
- Tetapan kadar bit untuk mencipta atau mengekod fail audio adalah rendah. Naikkan kadar bit dan kodkan fail audio asal pada peranti USB.

Tajuk Berkaitan

- [Menyambung dengan peranti USB](#)

Pembesar Suara Tanpa Wayar
ULT FIELD 7





Main balik mengambil masa yang lama untuk bermula

Dalam keadaan berikut, pembesar suara mungkin memerlukan sedikit masa untuk memuatkan data audio.

- Peranti USB mempunyai banyak folder atau fail.
- Peranti USB mempunyai struktur yang sangat rumit.
- Peranti USB mempunyai kapasiti memori yang terlalu besar untuk dikendalikan oleh pembesar suara.
- Ingatan dalaman peranti USB terpecah-pecah.

Pembesar Suara Tanpa Wayar
ULT FIELD 7

Tidak dapat menggandingkan pembesar suara dengan peranti BLUETOOTH

- Letakkan peranti pembesar suara dan peranti BLUETOOTH dalam jarak 1 m dari satu sama lain.
- Untuk menggunakan fungsi Pasangan Stereo atau fungsi Party Connect, gandingkan dengan pembesar suara yang mempunyai penunjuk  (BLUETOOTH) yang berkelip dalam warna biru.
- Jika penunjuk  (BLUETOOTH) tidak berkelip dua kali dalam warna biru, tekan butang  (BLUETOOTH) selama lebih kurang 2 saat. Anda akan mendengar panduan suara (Pairing (Berpasangan)) daripada pembesar suara dan penunjuk  (BLUETOOTH) mula berkelip dua kali (mod berpasangan).
- Sebaik sahaja pembesar suara dimulakan, iPhone mungkin tidak dapat menyambung ke pembesar suara. Dalam keadaan ini, padamkan maklumat penggandingan pada iPhone, kemudian gandingkan semula peranti.
- Pastikan bahawa peranti BLUETOOTH dihidupkan dan fungsi BLUETOOTH diaktifkan pada peranti.
- Jika pembesar suara tidak dipaparkan pada peranti BLUETOOTH, matikan peranti, kemudian hidupkan peranti semula. Ini mungkin dapat menyelesaikan isu yang dihadapi.
- Bergantung pada spesifikasi TV, tiada sambungan BLUETOOTH yang boleh diwujudkan antara pembesar suara dengan TV walaupun TV mempunyai fungsi BLUETOOTH.

Tajuk Berkaitan

- [Memasang dan menyambung dengan peranti BLUETOOTH](#)
- [Tentang penunjuk](#)
- [Memulakan pembesar suara](#)

Pembesar Suara Tanpa Wayar
ULT FIELD 7

Output pembesar suara terganggu

Apabila pilihan "Keutamaan pada Kualiti Bunyi" dipilih untuk kualiti sambungan BLUETOOTH, penerimaan isyarat pada pembesar suara mungkin berubah-ubah bergantung pada gabungan persediaan pada peranti BLUETOOTH anda dan keadaan sekitar. Dalam keadaan sedemikian, perkara yang berikut mungkin dapat membantu menyelesaikan isu.

- Alihkan pembesar suara daripada peranti seperti ketuhar gelombang mikro dan titik capaian LAN wayarles.
 - Terdapat sesetengah peranti BLUETOOTH yang boleh mengubah kualiti sambungan BLUETOOTH. Jika peranti anda serasi dengan fungsi ini, pilih "Keutamaan pada Sambungan Stabil (SBC)" untuk kualiti sambungan BLUETOOTH. Untuk maklumat lanjut, rujuk arahan pengendalian yang dibekalkan dengan peranti.
 - Pilih "Keutamaan pada Sambungan Stabil (SBC)" untuk kualiti sambungan BLUETOOTH pembesar suara.
-

Tajuk Berkaitan

- [Memilih kualiti main balik muzik melalui sambungan BLUETOOTH \(Codec\)](#)

Pembesar Suara Tanpa Wayar
ULT FIELD 7

Tidak dapat menyambung ke peranti BLUETOOTH dengan pembesar suara untuk fungsi Pasangan Stereo

- Kemas kini perisian prapasang kepada versi terkini pada setiap pembesar suara untuk menyambung bagi fungsi tersebut.
(Untuk butiran mengenai prosedur kemas kini, lihat [Mengemas kini perisian prapasang](#).)
- Kemas kini "Sony | Music Center" ke versi terkini sebelum menyediakan fungsi Pasangan Stereo.
Untuk butiran lanjut tentang "Sony | Music Center", rujuk URL berikut:
<https://www.sony.net/smcqa/>
- Pastikan bahawa 2 pembesar suara yang akan disambungkan untuk fungsi tersebut terletak dalam jarak 1 m antara satu sama lain.
- Apabila main balik muzik sedang dijalankan, hentikan main balik sebelum menyediakan fungsi Pasangan Stereo.

Tajuk Berkaitan

- [Mendengar muzik secara wayarles dengan 2 pembesar suara \(fungsi Pasangan Stereo\)](#)
- [Perkara anda boleh lakukan dengan "Sony | Music Center"](#)
- [Mengemas kini perisian prapasang](#)

Pembesar Suara Tanpa Wayar
ULT FIELD 7

Tidak dapat menyambung dengan pembesar suara untuk fungsi Party Connect

- Semak sama ada peranti serasi dengan fungsi Party Connect. Peranti yang serasi dengan fungsi Rangkaian Parti Wayarles tidak boleh digunakan untuk sambungan.
 - Kemas kini perisian prapasang kepada versi terkini pada setiap pembesar suara untuk menyambung bagi fungsi tersebut.
(Untuk butiran mengenai prosedur kemas kini, lihat [Mengemas kini perisian prapasang](#).)
 - Kemas kini "Sony | Music Center" ke versi terkini sebelum menyediakan fungsi Party Connect.
Untuk butiran lanjut tentang "Sony | Music Center", rujuk URL berikut:
<https://www.sony.net/smcqa/>
 - Pastikan semua pembesar suara yang akan disambungkan untuk fungsi tersebut terletak dalam jarak 1 m.
 - Apabila main balik muzik sedang dijalankan, hentikan main balik sebelum menyediakan fungsi Party Connect.
-

Tajuk Berkaitan

- [Menikmati main balik secara wayarles menggunakan beberapa pembesar suara \(fungsi Party Connect\)](#)
- [Perkara anda boleh lakukan dengan "Sony | Music Center"](#)
- [Mengemas kini perisian prapasang](#)

Pembesar Suara Tanpa Wayar
ULT FIELD 7

Tidak dapat menambah pembesar suara untuk fungsi Party Connect

- Untuk mana-mana persediaan berkumpulan dengan “Sony | Music Center”, gunakan “Sony | Music Center” untuk menambah pembesar suara baharu.
Untuk butiran lanjut tentang “Sony | Music Center”, rujuk URL berikut:
<https://www.sony.net/smcqa/>
 - Pastikan semua pembesar suara yang akan disambungkan untuk fungsi tersebut terletak dalam jarak 1 m.
 - Apabila main balik muzik sedang dijalankan, hentikan main balik sebelum menyediakan fungsi Party Connect.
-

Tajuk Berkaitan

- [Menikmati main balik secara wayarles menggunakan beberapa pembesar suara \(fungsi Party Connect\)](#)

Pembesar Suara Tanpa Wayar
ULT FIELD 7

Tidak dapat menyambungkan pembesar suara secara serentak dengan 2 peranti (sambungan berbilang titik)

- Apabila menggunakan fungsi Pasangan Stereo atau fungsi Party Connect, anda tidak boleh menggunakan keupayaan sambungan berbilang titik.
 - Bergantung pada peranti BLUETOOTH, anda mungkin tidak dapat menggunakan keupayaan sambungan berbilang titik.
-

Tajuk Berkaitan

- [Menyambungkan pembesar suara secara serentak dengan 2 peranti BLUETOOTH \(sambungan berbilang titik\)](#)

Pembesar Suara Tanpa Wayar
ULT FIELD 7

Tiada bunyi mikrofon

- Putar tombol aras MIC dan GUITAR untuk melaraskan kelantangan mikrofon.

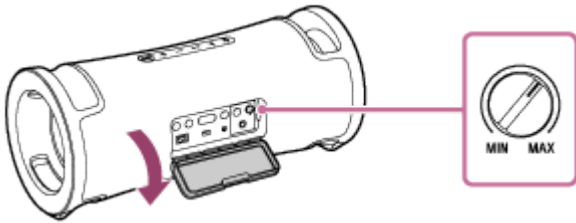

- Pastikan bahawa mikrofon telah dihidupkan.

Pembesar Suara Tanpa Wayar
ULT FIELD 7

Terdapat suap balik akustik

- Kurangkan kelantangan.
- Alihkan mikrofon jauh dari pembesar suara atau tukar arah mikrofon.

Nota

- Membawa mikrofon dekat dengan pembesar suara boleh menyebabkan suap balik akustik. Apabila ini berlaku, bergantung pada kelantangan bunyi pembesar suara, pembesar suara mungkin dimatikan oleh ciri perlindungan produk. Dalam keadaan sedemikian, cabut kord kuasa AC, tunggu seketika dan kemudian hidupkan semula pembesar suara.

Pembesar Suara Tanpa Wayar
ULT FIELD 7

Menghidupkan semula pembesar suara

Dalam keadaan seperti berikut, tekan dan tahan butang  (kuasa) selama kira-kira 10 saat untuk menghidupkan semula pembesar suara.

- Anda tidak dapat mengoperasikan pembesar suara setelah anda menghidupkannya.
- Anda tidak dapat mengoperasikan pembesar suara setelah anda menyelesaikan masalah berpasangan.

Pembesar suara dimatikan semasa proses menghidupkan semula, dan kemudian dihidupkan semula setelah proses ini selesai.

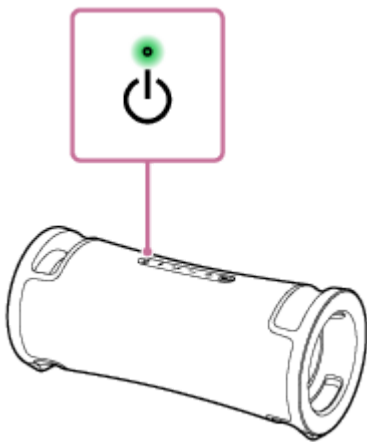

Nota

- Menghidupkan semula pembesar suara tidak akan memadam maklumat berpasangannya. Maklumat berpasangan, walau bagaimanapun, disimpan pada pembesar suara apabila pembesar suara dimatikan. Selepas memasang pembesar suara dengan peranti baharu, matikan dan hidupkan semula pembesar suara, kemudian hidupkan semula pembesar suara.
- Menghidupkan semula pembesar suara mungkin akan mengubah tetapan kelantangan, fungsi, atau bunyinya.

Pembesaran Suara Tanpa Wayar ULT FIELD 7

Memulakan pembesaran suara

Jika pembesaran suara gagal beroperasi jayanya selepas anda menghidupkan pembesaran suara semula, mulakan pembesaran suara untuk memulihkan tetapan lalai.

Semasa pembesaran suara dihidupkan, tekan dan tahan butang **▶||** (main) dan butang **ULT** sehingga pembesaran suara dimatikan (5 saat atau lebih).

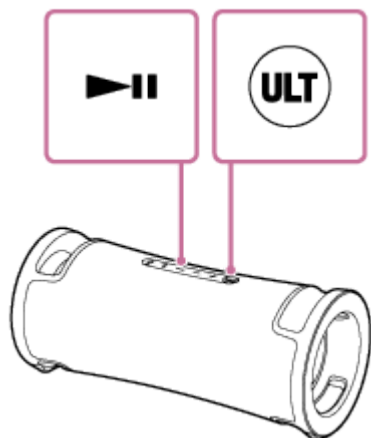

Pembesaran suara dimulakan. Tetapan seperti kelantangan, dsb., dipulihkan ke tetapan lalai, dan semua maklumat berpasangan dipadamkan.

Nota

- Pembesaran suara tidak dapat dimulakan semasa kuasa dimatikan.

Tajuk Berkaitan

- [Memasang dan menyambung dengan peranti BLUETOOTH](#)
- [Menghidupkan semula pembesaran suara](#)

Pembesar Suara Tanpa Wayar
ULT FIELD 7

Spesifikasi

Pembesar suara

Sistem pembesar suara

2-hala, Radiator pasif

Unit pembesar suara

Unit wufer: Kira-kira 114 mm × 114 mm (2)

Unit twiter: Kira-kira 46 mm diameter (2)

Am

Input

- Port USB Jenis A: Peranti USB Disokong (Kelas Penyimpanan Massa)
- Jek AUDIO IN (Φ 3.5 mm)
- Jek MIC/GUITAR (Φ 6.3 mm)
Kepekaan 1 mV, galangan 10 kΩ (apabila mod gitar dimatikan)
Kepekaan 200 mV, galangan 500 kΩ (apabila mod gitar dihidupkan)

DC OUT

Port USB Jenis A (untuk mengecap bateri peranti yang disambungkan) (DC 5 V/MAKS. 1.5 A)

Kuasa

- Untuk pelanggan di Amerika Utara:
AC 120 V, 60 Hz atau menggunakan bateri ion litium terbina dalam
- Untuk pelanggan di negara/kawasan lain:
AC 120 V - 240 V, 50/60 Hz atau menggunakan bateri ion litium terbina dalam

Penggunaan kuasa

Kira-kira 45 W

Penggunaan kuasa tunggu sedia

Apabila mod tunggu sedia BLUETOOTH disetkan kepada hidup: 2 W atau kurang

Apabila mod tunggu sedia BLUETOOTH disetkan kepada mati: 0.5 W atau kurang

Suhu operasi

5 °C - 35 °C

Dimensi (termasuk mengunjurkan bahagian dan kawalan)

Kira-kira 512 mm × 224 mm × 222 mm (l/t/d)

Jisim (termasuk bateri)

Kira-kira 6.3 kg

Petua

- Untuk masa yang diperlukan untuk mengecas bateri terbina dalam yang boleh dicas semula dan hayat bateri terbina dalam semasa main balik audio daripada peranti BLUETOOTH sedang berjalan, lihat [Mengecas pembesar suara](#).

Model iPhone/iPod yang serasi

iPhone 14 Pro Max, iPhone 14 Pro, iPhone 14 Plus, iPhone 14, iPhone SE (Generasi ke-3), iPhone 13 Pro Max, iPhone 13 Pro, iPhone 13, iPhone 13 mini, iPhone 12 Pro Max, iPhone 12 Pro, iPhone 12, iPhone 12 mini, iPhone SE (Generasi ke-2), iPhone 11 Pro Max, iPhone 11 Pro, iPhone 11, iPhone XS Max, iPhone XS, iPhone XR, iPhone X, iPhone 8 Plus, iPhone 8, iPhone 7 Plus, iPhone 7, iPhone SE, iPhone 6s Plus, iPhone 6s, iPod touch (Generasi ke-7)
(Setakat Ogos 2023)

5-056-534-11(2) Copyright 2024 Sony Corporation