

**Draadloze luidspreker  
ULT FIELD 7**

Model: YY7858E

Het ontwerp en de technische gegevens zijn onderhevig aan veranderingen zonder voorafgaande kennisgeving.

**Snelstartgids****Download de app**

Met "Sony | Music Center" kunt u de equalizer en de geluidskwaliteit aanpassen op de luidspreker die is aangesloten via een BLUETOOTH®-aansluiting. U kunt ook verschillende audiobronnen bedienen en afspelen die op de luidspreker zijn aangesloten.

Om alle functies en prestatieverbeteringen te gebruiken, gebruikt u de nieuwste versies van "Sony | Music Center" en de interne software voor de luidspreker. Zie voor details het volgende.

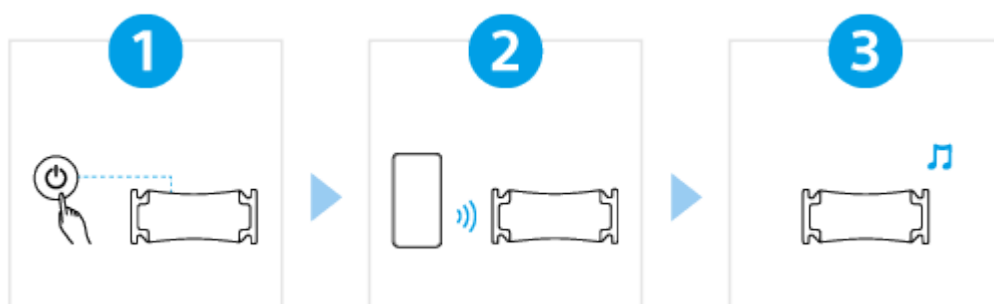

<https://www.sony.net/elesupport/>

**Laten we beginnen**

**1**

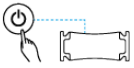
### De stroom inschakelen



Druk op de  (aan/uit)-toets. Wanneer u de luidspreker na aankoop voor het eerst gebruikt, gaat de luidspreker automatisch naar de koppelingsmodus en begint de  (BLUETOOTH) aanduiding dubbel te knipperen (koppelingsmodus).

**2**

### Verbinding maken met BLUETOOTH-devices



Bedien het BLUETOOTH-apparaat om de koppelingsprocedure uit te voeren en/of om een BLUETOOTH-verbinding tot stand te brengen.

Wanneer er een BLUETOOTH-verbinding tot stand wordt gebracht, hoort u een geluidssignaal uit de luidspreker en verandert de activiteit van de  (BLUETOOTH)-aanduiding van knipperen naar doorlopend branden.

**3**

### Luisteren naar muziek



Start het afspelen op een BLUETOOTH-apparaat.

## Voor verdere functies



## Fiestable

Met "Fiestable" kunt u genieten van karaoke, DJ-effecten toevoegen samen met de muziek en de verlichting op de luidsprekers flexibel wijzigen.\*

Installeer "Fiestable" op uw smartphone, enz. vanaf Google Play (Play Store) of vanaf App Store.

\* Ondersteunde functies verschillen afhankelijk van het model van uw luidspreker.

SRS-ULT70

### Van start

[Onderdelen en bedieningselementen](#)

[De luidspreker verplaatsen/opstellen](#)

### Stroombron/opladen

[De luidspreker opladen](#)

[Inschakelen van de stroom](#)

[Uitschakelen van de stroom](#)

[Gebruiken van de functie BLUETOOTH standby \(automatisch aan\)](#)

[USB-apparatuur zoals een smartphone of iPhone opladen](#)

[De functie Autom. Standby \(stroomspaarstand\)](#)

[De luidspreker gebruiken met een lager stroomverbruik van de oplaadbare batterij \(STAMINA\)](#)

## Verlichtingsfunctie

- └ [De verlichting van de luidspreker aan/uit zetten \(verlichtingsfunctie\)](#)

## Verbindingen maken

### USB-apparaat

- └ [Aansluiten van een USB-apparaat](#)

### BLUETOOTH-apparaat

- └ [Draadloze verbindingen maken met BLUETOOTH-apparaten](#)
- └ [Eenvoudig verbinding maken met BLUETOOTH-apparaten met "Sony | Music Center" via een BLUETOOTH-verbinding](#)
- └ [Koppelen en verbinding maken met BLUETOOTH-apparaten](#)
- └ [Verbinding maken met een computer via een BLUETOOTH-verbinding \(Windows®\)](#)
- └ [Verbinding maken met een computer via een BLUETOOTH-verbinding \(Mac\)](#)

### Multipoint-verbinding

- └ [De luidspreker tegelijkertijd verbinden met 2 BLUETOOTH-apparaten \(multipoint-verbinding\)](#)

## Luisteren naar muziek

### USB-apparaat

- └ [Luisteren naar muziek van een USB-apparaat](#)

### BLUETOOTH-apparaat

- └ [Luisteren naar muziek van een apparaat via een BLUETOOTH-verbinding](#)
- └ [Selecteren van de kwaliteit voor de muziekweergave via een BLUETOOTH-verbinding \(Codec\)](#)
- └ [Ondersteunde codecs](#)
- └ [Afsluiten van de BLUETOOTH-verbinding \(na gebruik\)](#)
- └ [De BLUETOOTH-functie in- en uitschakelen](#)

[Luisteren naar muziek van een draagbaar audio-apparaat enz. met een verbinding via bedrading](#)

[Profiteren van verschillende effecten in de geluidweergave](#)

### Stereo Pair-functie

- └ [Draadloos muziek beluisteren met 2 luidsprekers \(Stereo Pair-functie\)](#)

### Party Connect-functie

- └ [Profiteren van draadloze weergave met meerdere luidsprekers \(Party Connect-functie\)](#)

## Extra functies

[Gebruiken van een externe microfoon](#)

---

[Genieten van het geluid van een gitaar](#)

## Gebruiken van "Sony | Music Center"

[Wat u kunt doen met "Sony | Music Center"](#)

---

["Sony | Music Center" installeren](#)

## Gebruiken van "Fiestable"

[Wat u kunt doen met "Fiestable"](#)

---

["Fiestable" installeren](#)

## Informatie

[Over de aanduidingen](#)

---

[Bijwerken van de van tevoren geïnstalleerde software](#)

---

## Opmerkingen over het gebruik

[Voorzorgen](#)

---

[Opmerkingen over het opladen](#)

---

[Opmerkingen over waterdichtheid en stofdichtheid](#)

---

[Verzorging van de luidspreker](#)

---

[Over BLUETOOTH draadloze technologie](#)

---

[Licenties](#)

---

[Handelsmerken](#)

## Verhelpen van storingen

[Wat kan ik doen om een eventueel probleem op te lossen?](#)

---

### Voeding

[Kan de luidspreker niet opladen](#)

---

[Kan de luidspreker niet inschakelen, of de luidspreker schakelt plotseling uit](#)

---

### Geluid

[Geen geluidsweergave/Alleen geluidsweergave uit één luidspreker/Laag volume/Vervormde geluidsweergave/Brommen of ruis in de geluidsweergave van de luidspreker](#)

---

[Het volume wordt lager in gebruik](#)

---

### USB-apparaat

[Het USB-apparaat wordt niet gedetecteerd; de weergave van een audiobron mislukt; er komt geen geluid uit de luidspreker; de weergave begint niet met het eerste nummer](#)

[De weergave van de luidspreker bevat ruis, slaat over, of is vervormd](#)

[Het duurt lang voor de weergave begint](#)

## BLUETOOTH-apparaat

[De luidspreker kan niet worden gekoppeld met een BLUETOOTH-apparaat](#)

[De geluidswaergave van de luidspreker wordt onderbroken](#)

[De luidspreker kan niet worden verbonden met een BLUETOOTH-apparaat voor de Stereo Pair-functie](#)

[Kan geen verbinding maken met een luidspreker voor de Party Connect-functie](#)

[Kan geen luidspreker toevoegen voor de Party Connect-functie](#)

[Kan de luidspreker niet tegelijkertijd verbinden met 2 apparaten \(multipoint-verbinding\)](#)

## Microfoon

[Er is geen geluid van de microfoon](#)

[Er is akoestische terugkoppeling](#)

## Resetten

[De luidspreker opnieuw opstarten](#)

[De luidspreker initialiseren](#)



## Technische gegevens

[Technische gegevens](#)

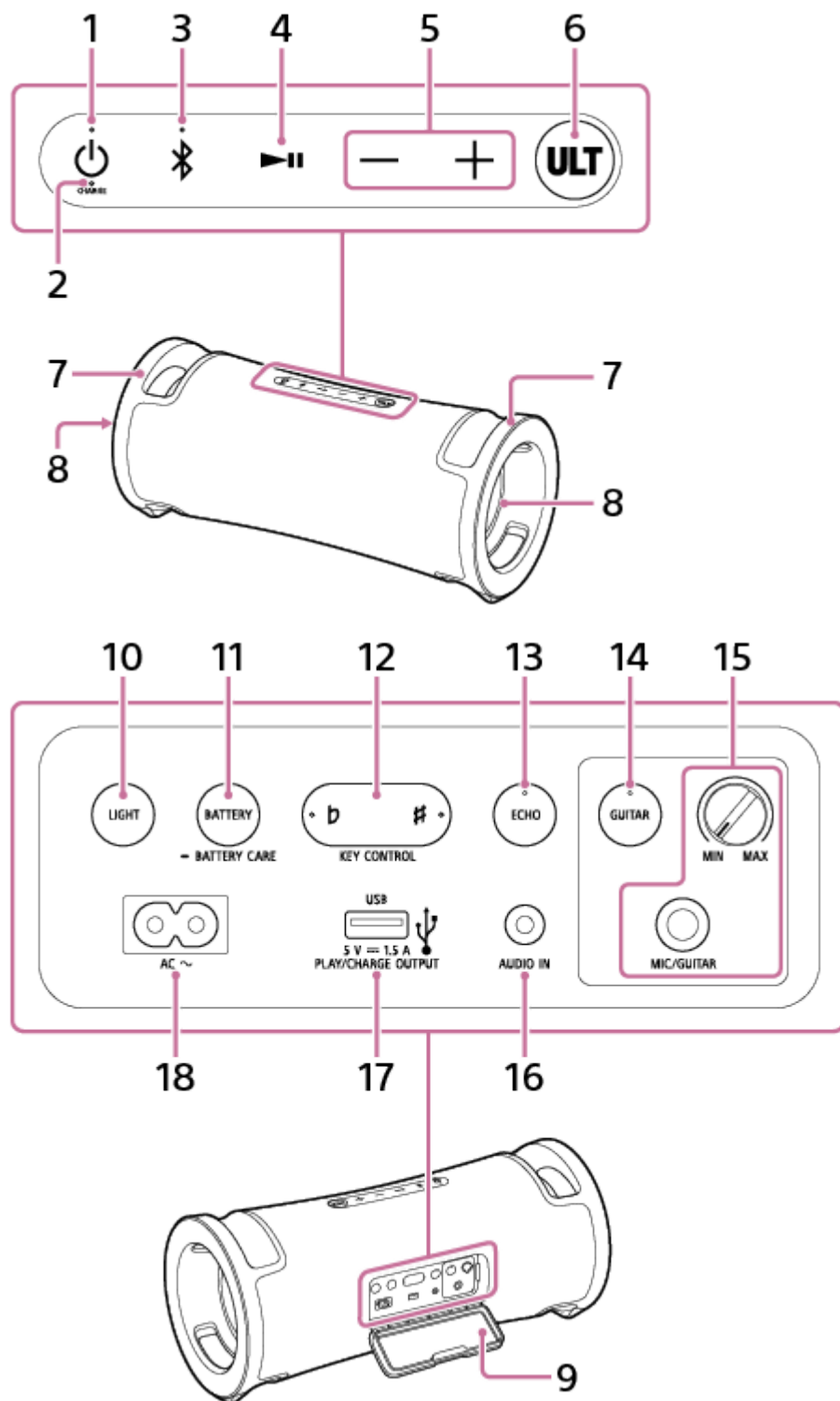
## Onderdelen en bedieningselementen



1. ⏻ (aan/uit) toets met aanduiding
2. CHARGE-aanduiding
3. 📶 (BLUETOOTH) toets met aanduiding

4. ► (weergave)-toets <sup>\*1</sup>
5. -/+ (volume) toetsen
6. ULT-toets
7. Handgrepen
8. Verlichting
9. Afdekking
10. LIGHT-toets
11. BATTERY-toets/  BATTERY CARE-toets
12. KEY CONTROL  (mol)-toets met aanduiding/  (kruis)-toets met aanduiding
13. ECHO-toets met aanduiding
14. GUITAR-toets met aanduiding
15. MIC en GUITAR-niveau (MIN/MAX) knop  
MIC/GUITAR-aansluiting (Φ 6,3 mm)
16. AUDIO IN-aansluiting (Φ 3,5 mm) <sup>\*2</sup>
17. PLAY/CHARGE OUTPUT (alleen gelijkstroom)-aansluiting (USB) <sup>\*3</sup>
18. AC-ingangsaansluiting

<sup>\*1</sup> Door de ► (weergave)-toets ongeveer 5 seconden lang ingedrukt te houden, zal de luidspreker het nummer dat is opgeslagen voor demonstraties weergeven. Om deze functie uit te schakelen, drukt u nogmaals op de ► (weergave)-toets.

<sup>\*2</sup> Door een audiokabel aan te sluiten, wordt de audioweergave via het BLUETOOTH-apparaat uitgeschakeld.

<sup>\*3</sup> Door een USB-apparaat aan te sluiten, wordt de audioweergave via het BLUETOOTH-apparaat en het apparaat dat is aangesloten op de AUDIO IN-aansluiting uitgeschakeld.

### Opmerking

- De aansluitingen op de luidspreker zijn niet ontworpen om waterbestendig en stofbestendig te zijn. Gebruik de luidspreker niet op plekken waar water op de luidspreker kan spetteren. Wanneer u klaar bent met de luidspreker, moet u de afdekking goed afsluiten.

---

---

### Verwant onderwerp

- [Over de aanduidingen](#)

Draadloze luidspreker  
ULT FIELD 7

## De luidspreker verplaatsen/opstellen

### De luidspreker verplaatsen

Voor u de luidspreker gaat verplaatsen, moet u alle op de luidspreker aangesloten bedrading loskoppelen.

Pak de linker en rechter handgrepen met beide handen vast en til vervolgens de luidspreker op en verplaats deze.

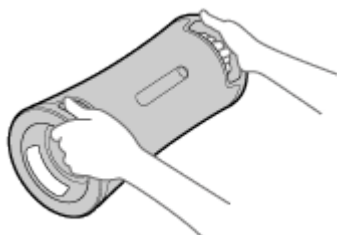

#### Opmerking

- Om persoonlijk letsel en/of beschadiging van eigendommen te voorkomen, moet u uw handen op de juiste manier op de luidspreker plaatsen om deze vast te houden en te verplaatsen.
- Houd kinderen en peuters uit de buurt wanneer u de luidspreker verplaatst.
- Als uw huid langere tijd in contact blijft met de handgreep terwijl de verlichting is ingeschakeld, bestaat er een risico op brandwonden bij lage temperaturen. Om de luidspreker te verplaatsen terwijl deze is ingeschakeld, moet u de verlichting (verlichtingsfunctie) uitschakelen.

### De luidspreker verticaal plaatsen

De luidspreker kan ook verticaal worden opgesteld.

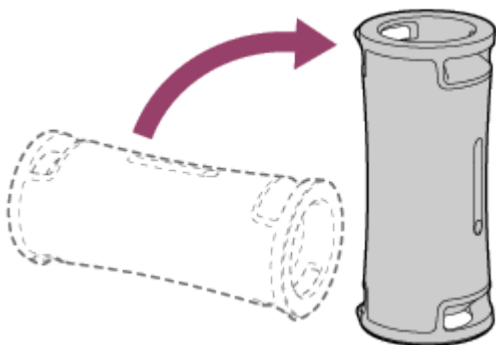

#### Verwant onderwerp

- [De verlichting van de luidspreker aan/uit zetten \(verlichtingsfunctie\)](#)



Draadloze luidspreker  
ULT FIELD 7

## De luidspreker opladen

De luidspreker kan werken op stroom van een stopcontact via het meegeleverde netsnoer, of via de oplaadbare ingebouwde lithium-ion batterij.

Wanneer u de luidspreker voor het eerst gaat gebruiken, moet u eerst de ingebouwde batterij tenminste 1 uur lang opladen voor u de luidspreker inschakelt.

Als de ingebouwde batterij van tevoren wordt opgeladen, kunt u de luidspreker ook alleen op de batterij gebruiken.

### Hint

- Om de ingebouwde batterij van de luidspreker op te laden, is de Batterijverzorging-stand beschikbaar, naast de normale manier van opladen. De Batterijverzorging-stand beperkt de maximum laadcapaciteit tot ongeveer 90% en zorgt ervoor dat de batterij langer meegaat. De weergavetijd in de Batterijverzorging-stand is korter dan wanneer de ingebouwde batterij wordt opgeladen op de normale manier. Bij aankoop staat de luidspreker niet in de Batterijverzorging-stand.
- Houd terwijl de luidspreker aan staat de BATTERY-toets/  BATTERY CARE-toets achter de afdekking aan de achterkant van de luidspreker ongeveer 2 seconden ingedrukt om de luidspreker in de Batterijverzorging-stand te zetten, waarna u de stembegeleiding (Battery Care mode, ON (Batterijverzorging-stand AAN)) uit de luidspreker zult horen. Als u de BATTERY-toets/  BATTERY CARE-toets nog eens ongeveer 2 seconden ingedrukt houdt, gaat de luidspreker uit de Batterijverzorging-stand en hoort u de stembegeleiding (Battery Care mode, OFF (Batterijverzorging-stand UIT)) uit de luidspreker.
- U kunt de luidspreker ook in de Batterijverzorging-stand zetten/of eruit halen met behulp van "Sony | Music Center".

### 1 Sluit de luidspreker aan op een stopcontact om hem op te laden.

Sluit de AC-ingangsaansluiting van de luidspreker aan op een stopcontact met het meegeleverde netsnoer.

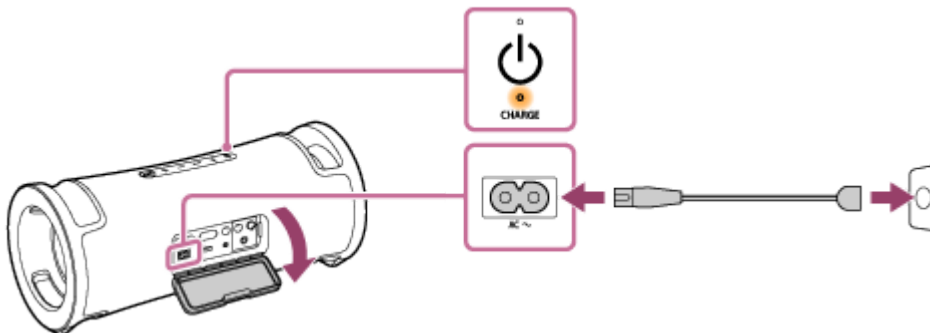

Het opladen van de batterij begint en de CHARGE-aanduiding zal oranje oplichten. Het opladen zal in ongeveer 5 uur\* worden voltooid en de aanduiding zal uit gaan.

\* Vereiste tijd voor het volledig opladen (100%) van een lege batterij wanneer de luidspreker uit staat.

Nadat u het netsnoer hebt losgekoppeld van de luidspreker na het opladen van de batterij, moet u de afdekking goed dicht doen.

De afdekking is erg belangrijk voor de prestaties betreffende waterbestendigheid en stofbestendigheid.

### Controleren van de voortgang van het opladen

Als de ingebouwde batterij volledig is opgeladen wanneer u de luidspreker aansluit op een stopcontact, zal de CHARGE-aanduiding oranje oplichten en dan na ongeveer 1 minuut uit gaan.

### Controleren van het batterijniveau van de ingebouwde oplaadbare batterij

Nadat u op de BATTERY-toets achter de afdekking aan de achterkant van de luidspreker hebt gedrukt terwijl de luidspreker aan staat, zal de hieronder vermelde stembegeleiding worden weergegeven door de luidspreker aan de hand van het resterende vermogen van de ingebouwde batterij.

81% - 100%: "Battery fully charged" (Batterij volledig opgeladen)

81% - 90% (Batterijverzorging-stand): "Battery Care Mode, Fully Charged, Battery About 90%" (Batterijverzorging-stand, volledig opgeladen, batterij ongeveer op 90%)

61% - 80%: "Battery about 80%" (Batterij ongeveer 80%)

41% - 60%: "Battery about 60%" (Batterij ongeveer 60%)

21% - 40%: "Battery about 40%" (Batterij ongeveer 40%)

1% - 20%: "Low Battery" (Batterij bijna leeg)

#### Hint

- Door "Sony | Music Center" te gebruiken, kunt u de stembegeleiding voor het resterende batterijniveau bij het inschakelen van de luidspreker in-/uitschakelen.

### Gebruiksduur ingebouwde batterij (wanneer de luidspreker niet in de Batterijverzorging-stand staat en er een BLUETOOTH-verbinding tot stand is gebracht)

- Ongeveer 30 uur
  - Volumenniveau: 16
  - Geluid: ULT1/2 aan
  - Verlichting: uit
- Ongeveer 25 uur
  - Volumenniveau: 16
  - Geluid: ULT1/2 aan
  - Verlichting: aan
- Ongeveer 3 uur
  - Volumenniveau: 50 (MAX.)
  - Geluid: ULT1/2 aan
  - Verlichting: aan

### Vereiste tijd voor het opladen van de ingebouwde oplaadbare batterij (wanneer de Batterijverzorging-stand niet is ingeschakeld)

- Ongeveer 5 uur\*  
10 minuten opladen geeft ongeveer 3 uur geluidswaergeving.  
(Volumenniveau: 16/Geluid: ULT1/2 aan/Verlichting: uit)

\* Vereiste tijd voor het volledig opladen (100%) van een lege batterij wanneer de luidspreker uit staat.

De hierboven vermelde gebruiksduur van de ingebouwde batterij is gemeten met de door ons gespecificeerde signaalbron.

De daadwerkelijke gebruiksduur kan afwijken van de vermelde tijdsduur vanwege het gebruikte volume, de weergegeven nummers, de omgevingstemperatuur en de gebruiksomstandigheden.

### Wanneer de ingebouwde batterij bijna leeg is

Wanneer de stembegeleiding "Low Battery" (Batterij bijna leeg) zegt en de CHARGE-aanduiding langzaam knippert, is de ingebouwde batterij bijna leeg en moet deze worden opgeladen. In deze stand is de luidspreker niet in staat om stroom te leveren aan andere apparatuur en kan automatisch uit gaan.

Wanneer de batterij zover leeg raakt dat de luidspreker niet meer kan worden ingeschakeld, hoort u de stembegeleiding (Battery is empty. (Batterij is leeg.)) en zal de luidspreker automatisch uit gaan. Laad in een dergelijk geval de luidspreker op.

In het geval dat de CHARGE-aanduiding 3 keer oranje knippert en de luidspreker dan uit gaat wanneer u hem aan zet, is de ingebouwde batterij leeg en moet hij worden opgeladen.

#### Hint

- Schakel STAMINA in het "Sony | Music Center" in om het stroomverbruik tijdens het gebruik van de oplaadbare ingebouwde batterij te verminderen, zodat u langer kunt genieten van muziek.

#### Opmerking

- Wanneer u de luidspreker gebruikt op een hoog volume, is het mogelijk dat de ingebouwde batterij leeg raakt, ook al is de luidspreker aangesloten op een stopcontact. Als u de luidspreker wilt gebruiken terwijl deze wordt opgeladen, kunt u het volume van de luidspreker het beste laag zetten. Schakel anders de luidspreker uit en laad de ingebouwde batterij voldoende op.
- Het maximum uitgangsvermogen zal lager zijn wanneer de ingebouwde batterij bijna leeg is.
- Als de omgevingstemperatuur zeer laag of zeer hoog is, zal de luidspreker stoppen met het opladen van de ingebouwde batterij om veiligheidsredenen. Het opladen kan ook worden gestopt als het te lang duurt. In een dergelijk geval moet u er eerst voor zorgen dat de omgevingstemperatuur zich bevindt binnen de grenzen voor de bedrijfstemperatuur, tussen 5 °C en 35 °C, waarna u het meegeleverde netsnoer loskoppelt en dan weer aansluit zodat de luidspreker de ingebouwde batterij weer kan opladen.
- Probeer de ingebouwde batterij van de luidspreker niet op te laden op plekken waar er water op kan spetteren. Het meegeleverde netsnoer en de aansluitingen (AC IN, USB, AUDIO IN, MIC) achter de afdekking zijn niet ontworpen om waterbestendig en stofbestendig te zijn.
- Ook als u de luidspreker langere tijd niet zult gebruiken, moet u de ingebouwde batterij elke 6 maanden een keer helemaal opladen om te zorgen dat de prestaties niet achteruit zullen gaan.

---



#### Verwant onderwerp

- [Inschakelen van de stroom](#)
- [Opmerkingen over het opladen](#)
- [Wat u kunt doen met "Sony | Music Center"](#)

Draadloze luidspreker  
ULT FIELD 7

## Inschakelen van de stroom

### 1 Druk op de (aan/uit) toets.

U hoort het meldingsgeluid uit de luidspreker, de  (aan/uit)-aanduiding licht groen op en de  (BLUETOOTH)-aanduiding knippert langzaam blauw.

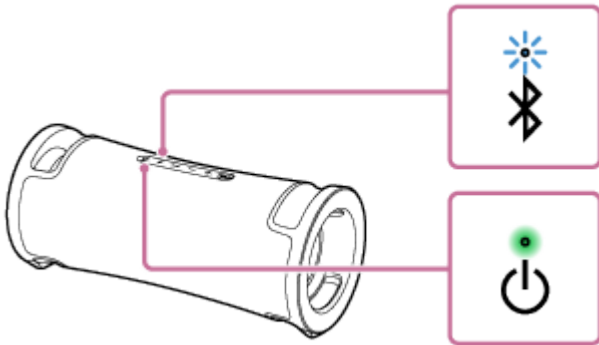

Wanneer de luidspreker geen koppelingsinformatie heeft, bijvoorbeeld wanneer u de BLUETOOTH-functie voor het eerst na aankoop gebruikt, blijft de  (BLUETOOTH) aanduiding dubbel blauw knipperen.

### Opmerking



- Wanneer de stembegeleiding "Low Battery" (Batterij bijna leeg) zegt en de CHARGE-aanduiding langzaam knippert, is de ingebouwde batterij bijna leeg en moet deze worden opgeladen. In deze stand is de luidspreker niet in staat om stroom te leveren aan andere apparatuur en kan automatisch uit gaan.
- Wanneer de batterij zover leeg raakt dat de luidspreker niet meer kan worden ingeschakeld, hoort u de stembegeleiding (Battery is empty. (Batterij is leeg.)) en zal de luidspreker automatisch uit gaan. Laad in een dergelijk geval de luidspreker op.
- In het geval dat de CHARGE-aanduiding 3 keer oranje knippert en de luidspreker dan uit gaat wanneer u hem aan zet, is de ingebouwde batterij leeg en moet hij worden opgeladen.

### Verwant onderwerp

- [Uitschakelen van de stroom](#)
- [De luidspreker opladen](#)
- [De verlichting van de luidspreker aan/uit zetten \(verlichtingsfunctie\)](#)

## Uitschakelen van de stroom

### 1 Druk op de (aan/uit) toets.

U hoort het meldingsgeluid uit de luidspreker en de  (aan/uit)-aanduiding en  (BLUETOOTH)-aanduiding gaan uit.

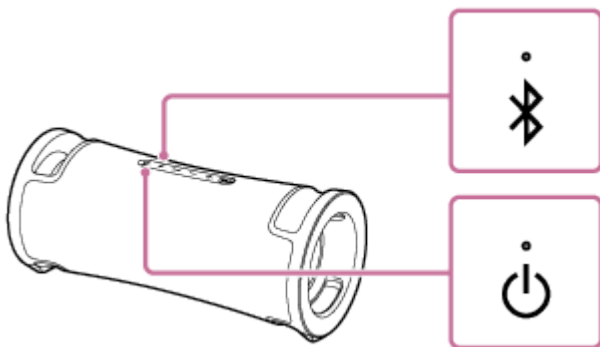

### Hint

- Wanneer de luidspreker is aangesloten op een stopcontact met het meegeleverde netsnoer en de functie BLUETOOTH standby is ingeschakeld, zal wanneer de luidspreker wordt uitgeschakeld de  (aan/uit) aanduiding oranje oplichten om aan te geven dat de functie BLUETOOTH standby in werking is gesteld\*.

\* Bij aankoop staat de functie BLUETOOTH standby uit.

### Verwant onderwerp

- [De functie Autom. Standby \(stroomspaarstand\)](#)
- [Gebruiken van de functie BLUETOOTH standby \(automatisch aan\)](#)

Draadloze luidspreker  
ULT FIELD 7

## Gebruiken van de functie BLUETOOTH standby (automatisch aan)

Wanneer de functie BLUETOOTH standby in werking is, wordt de luidspreker automatisch ingeschakeld wanneer u een BLUETOOTH-apparaat gebruikt en zal er een BLUETOOTH-verbinding tot stand worden gebracht.

Voor u de luidspreker gaat bedienen, moet u op het volgende letten:

- De functie BLUETOOTH standby wordt alleen ingeschakeld wanneer de luidspreker is aangesloten op een stopcontact met het meegeleverde netsnoer. Wanneer de luidspreker alleen op de oplaadbare ingebouwde batterij werkt, wordt de functie BLUETOOTH standby buiten werking gesteld.
- Koppel de luidspreker van tevoren aan een BLUETOOTH-apparaat. Wanneer er geen koppelingsinformatie is opgeslagen op de luidspreker, bijvoorbeeld wanneer de luidspreker voor het eerst na aankoop wordt gebruikt, is de functie BLUETOOTH standby van de luidspreker niet ingeschakeld.

### 1 Zet de luidspreker aan.

U hoort het meldingsgeluid uit de luidspreker en de  (aan/uit)-aanduiding licht groen op.

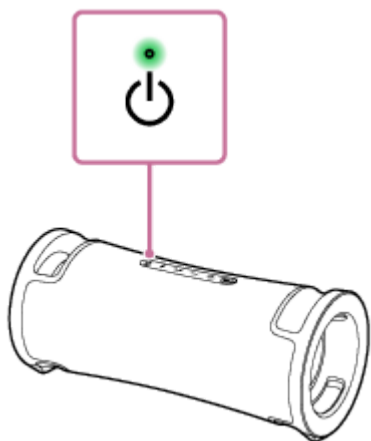

### 2 Tik op [Music Center] op uw smartphone, enz. om de applicatie op te starten.



Music Center

### 3 Tik op [ULT FIELD 7].



4 Tik op [Settings].



5 Tik op [Power Option].

6 Tik op het keuzevakje voor [Bluetooth Standby] om het keuzevakje te selecteren.

Het geselecteerde keuzevakje geeft aan dat de functie BLUETOOTH standby is ingeschakeld.

7 Ga terug naar het eerste scherm voor de luidspreker (het scherm in stap 4).

De verandering van de instellingen wordt nu van kracht.

## Uitschakelen van de functie BLUETOOTH standby

Tik bij stap 6 hierboven op het keuzevakje voor [Bluetooth Standby] om het keuzevakje leeg te maken. Als u terug gaat naar het eerste scherm voor de geselecteerde luidspreker (het scherm in stap 4), wordt de functie BLUETOOTH standby uitgeschakeld.

### Hint

- Wanneer de functie BLUETOOTH standby wordt ingeschakeld, zal de  (aan/uit) aanduiding oranje oplichten wanneer de luidspreker wordt uitgeschakeld. (Op voorwaarde dat de luidspreker is aangesloten op een stopcontact met het meegeleverde netsnoer.)

### Verwant onderwerp

- [De luidspreker opladen](#)
- [Inschakelen van de stroom](#)
- [Over de aanduidingen](#)





Draadloze luidspreker  
ULT FIELD 7

## USB-apparatuur zoals een smartphone of iPhone opladen

U kunt een USB-apparaat, zoals een smartphone of iPhone, opladen door het aan te sluiten op de luidspreker via USB. Ook als de luidspreker niet is aangesloten op een stopcontact, kan de ingebouwde batterij een USB-apparaat van stroom voorzien.

- 1 **Sluit een USB-apparaat zoals een smartphone of iPhone aan op de PLAY/CHARGE OUTPUT-aansluiting (USB) met een USB-kabel (in de handel verkrijgbaar).**

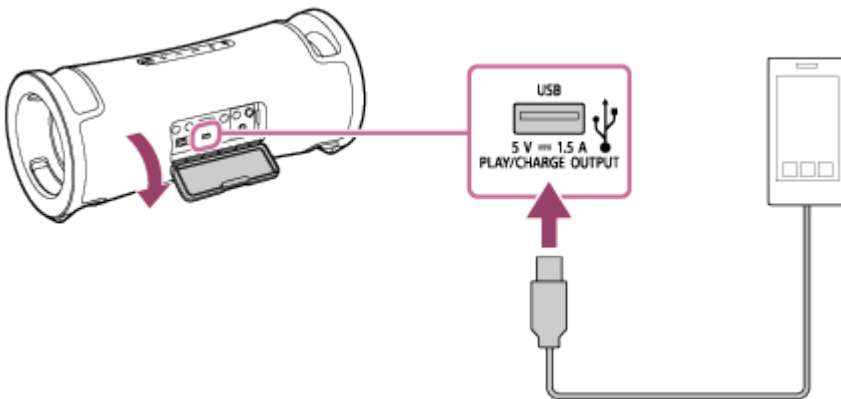

- 2 **Zet de luidspreker aan.**

U hoort het meldingsgeluid uit de luidspreker, de  (aan/uit)-aanduiding licht groen op en de luidspreker begint stroom te leveren aan het aangesloten USB-apparaat om de batterij daarvan op te laden.

### Opmerking

- Wanneer de luidspreker een ander apparaat van stroom voorziet, wordt de functie Autom. Standby uitgeschakeld.
- Door de luidspreker uit te zetten, wordt ook de stroomvoorziening aan het aangesloten USB-apparaat gestopt.
- De langzaam knipperende CHARGE-aanduiding geeft aan dat de ingebouwde batterij bijna leeg is en opgeladen moet worden. In deze stand is de luidspreker niet in staat om stroom te leveren aan andere apparatuur en kan automatisch uit gaan.
- Probeer de ingebouwde batterij van de luidspreker niet op te laden op plekken waar er water op kan spetteren. Het meegeleverde netsnoer en de aansluitingen (AC IN, USB, AUDIO IN, MIC) achter de afdekking zijn niet ontworpen om waterbestendig en stofbestendig te zijn.
- Nadat u de USB-kabel hebt losgekoppeld van de luidspreker na het opladen van de batterij, moet u de afdekking goed dicht doen. De afdekking is erg belangrijk voor de prestaties betreffende waterbestendigheid en stofbestendigheid.

### Verwant onderwerp

- [De luidspreker opladen](#)
- [Inschakelen van de stroom](#)
- [De functie Autom. Standby \(stroomspaarstand\)](#)



Draadloze luidspreker  
ULT FIELD 7

## De functie Autom. Standby (stroomspaarstand)

In de volgende gevallen zal de luidspreker na 15 minuten automatisch uit gaan om de oplaadbare ingebouwde batterij te sparen.

Bij aankoop staat de functie Autom. Standby aan.

### Wanneer de luidspreker in de BLUETOOTH-stand staat

- Geen bediening op de luidspreker.
- Het verbonden BLUETOOTH-apparaat speelt geen muziek (audio) af en wordt niet bediend.

### Wanneer de luidspreker in de AUDIO IN-stand staat

- Geen bediening op de luidspreker.
- Er wordt geen muziek (geluid) afgespeeld op een audio-apparaat dat is aangesloten op de AUDIO IN-aansluiting, of het volume van de muziek (geluid) van een audio-apparaat dat is aangesloten op de AUDIO IN-aansluiting is extreem laag.

### Wanneer de luidspreker in de USB-stand staat

- Geen bediening op de luidspreker.
- Er wordt geen muziek (geluid) afgespeeld op het USB-apparaat dat is aangesloten op de PLAY/CHARGE OUTPUT-aansluiting (USB).

#### Hint

- U kunt de functie Autom. Standby in- of uitschakelen via "Sony | Music Center".

#### Opmerking

- Het uitschakelen van deze functie verhoogt het stroomverbruik omdat het product niet automatisch wordt uitgeschakeld wanneer het niet wordt gebruikt.
- Wanneer er een microfoon of een gitaar is aangesloten op de luidspreker, wordt de functie Autom. Standby uitgeschakeld.
- Wanneer de luidspreker een ander apparaat van stroom voorziet, wordt de functie Autom. Standby uitgeschakeld.

## In-/uitschakelen van de functie Autom. Standby

- 1 **Zet de luidspreker aan.**
- 2 **Houd de ► (weergave)-toets en – (volume)-toets tegelijkertijd ongeveer 5 seconden lang ingedrukt.**
  - Wanneer de functie Autom. Standby is uitgeschakeld, zal de ⏻ (aan/uit) aanduiding 3 keer oranje knipperen.
  - Wanneer de functie Autom. Standby is ingeschakeld, zal de ⏻ (aan/uit) aanduiding twee keer oranje knipperen.

---

---

## Verwant onderwerp

- [Wat u kunt doen met "Sony | Music Center"](#)

5-056-532-51(2) Copyright 2024 Sony Corporation

Draadloze luidspreker  
ULT FIELD 7

## De luidspreker gebruiken met een lager stroomverbruik van de oplaadbare batterij (STAMINA)

---

Verminder het stroomverbruik terwijl de luidspreker op de oplaadbare ingebouwde batterij werkt, zodat u de luidspreker gedurende langere tijd kunt gebruiken.

### STAMINA gebruiken

Bij aankoop staat de aan/uit-optie STAMINA uit.

Tik in "Sony | Music Center" op [ULT FIELD 7] - [Settings] - [Power Option] - [STAMINA] en stel deze vervolgens in op aan.

Wanneer de aan/uit-optie STAMINA is ingeschakeld, worden de verlichtingsfunctie en de instellingen voor de geluidswaergave, inclusief de ULT POWER SOUND, uitgeschakeld.

Draadloze luidspreker  
ULT FIELD 7

## De verlichting van de luidspreker aan/uit zetten (verlichtingsfunctie)

De luidspreker licht op aan de hand van de muziek om de sfeer te verlevendigen. Bij aanschaf van de luidspreker is de verlichtingsfunctie ingeschakeld.

### 1 Zet de luidspreker aan.

U hoort het meldingsgeluid uit de luidspreker en de  (aan/uit)-aanduiding licht groen op.  
De luidspreker licht op.

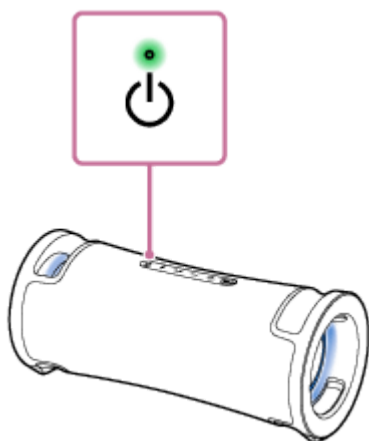

### De verlichtingsfunctie aan (verlichting aan)/uit (verlichting uit) zetten

Druk op de LIGHT-toets achter de afdekking aan de achterkant van de luidspreker om de verlichtingsfunctie aan/uit te zetten.

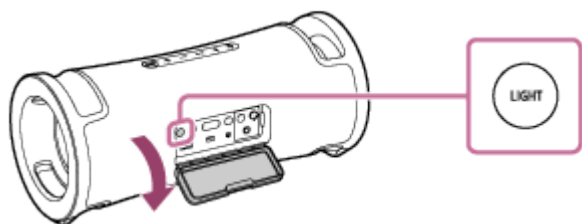

#### Hint

- Met de functie "Illumination" van "Sony | Music Center" kunt u de verlichtingsfunctie aan/uit zetten, of de diverse verlichtingsstanden selecteren.
- U kunt de kleur van de verlichting van de luidspreker ook veranderen met de functie "Illumination" van "Fiestable".

#### Opmerking

- Wanneer het licht van de luidspreker te sterk of te fel is, kunt u de ruimte lichter maken of de verlichtingsfunctie uitschakelen.
- U moet de afdekking goed dicht doen nadat u de LIGHT-toets hebt gebruikt.  
De afdekking is erg belangrijk voor de prestaties betreffende waterbestendigheid en stofbestendigheid.

---

## Verwant onderwerp

- [Wat u kunt doen met "Sony | Music Center"](#)
- [Wat u kunt doen met "Fiestable"](#)

5-056-532-51(2) Copyright 2024 Sony Corporation

Draadloze luidspreker  
ULT FIELD 7

## Aansluiten van een USB-apparaat

### Compatibele USB-apparaten

- USB-apparaten die voldoen aan de USB Mass Storage Class-normen
- USB-apparaten die zijn geformatteerd als FAT (met uitzondering van exFAT) bestandssysteem

Sommige USB-apparaten werken mogelijk niet met de luidspreker ook al voldoen deze apparaten aan de hierboven vermelde voorwaarden.

Het gebruik van iPhone-apparaten via een USB-verbinding wordt niet ondersteund.

### Opmerking

- Wanneer een USB-kabelverbinding noodzakelijk is, moet u de USB-kabel gebruiken die bij het USB-apparaat werd geleverd. Raadpleeg de bedieningsinstructies die bij het USB-apparaat werd geleverd voor details over de bedieningsmethode.
- Sluit de luidspreker en het USB-apparaat niet aan via een USB-hub.
- Nadat het USB-apparaat is aangesloten, leest de luidspreker alle bestanden op het USB-apparaat. Als er veel mappen of bestanden op het USB-apparaat staan, kan het lezen van het USB-apparaat erg lang duren.
- Bij sommige aangesloten USB-apparaten kan er een vertraging optreden voordat de bediening wordt uitgevoerd door deze luidspreker.
- Compatibiliteit met alle codeer-/schrijfsoftware kan niet worden gegarandeerd. Als audiobestanden op het USB-apparaat oorspronkelijk werden gecodeerd met incompatibele software, kunnen dergelijke bestanden ruis of onderbroken geluid voortbrengen, of kunnen ze in het geheel niet worden weergeven.
- Deze luidspreker ondersteunt niet noodzakelijkerwijs alle functies van het aangesloten USB-apparaat.
- Gebruik de PLAY/CHARGE OUTPUT-aansluiting (USB) niet op plekken waar water op de luidspreker kan spetteren. Het meegeleverde netsnoer en de aansluitingen (AC IN, USB, AUDIO IN, MIC) achter de afdekking zijn niet ontworpen om waterbestendig en stofbestendig te zijn.

### 1 Sluit een USB-apparaat aan op de PLAY/CHARGE OUTPUT-aansluiting (USB).

### Verwant onderwerp

- [Luisteren naar muziek van een USB-apparaat](#)



Draadloze luidspreker  
ULT FIELD 7

## Draadloze verbindingen maken met BLUETOOTH-apparaten

---

U kunt draadloos van muziek genieten met de luidspreker door de BLUETOOTH-functie van uw BLUETOOTH-apparaat te gebruiken.

### Koppelen

Koppelen is het proces waarbij over en weer de vereiste informatie wordt geregistreerd op de BLUETOOTH-apparaten die u draadloos met elkaar wilt verbinden.

Om met een tweede of volgende BLUETOOTH-apparaat te koppelen, moet u voor elk apparaat apart de volgende koppelingsprocedure uitvoeren.

Koppel de luidspreker en het apparaat handmatig.

### Verbinding maken met een gekoppeld apparaat

Zodra een apparaat is gekoppeld, is het niet meer nodig om het opnieuw te koppelen. Maak verbinding met apparaten die al met de luidspreker zijn gekoppeld met behulp van de methoden die nodig zijn voor elk apparaat.

Zie de verwante onderwerpen hieronder voor meer informatie over het koppelen en verbinden.

---

#### Verwant onderwerp

- [Eenvoudig verbinding maken met BLUETOOTH-apparaten met "Sony | Music Center" via een BLUETOOTH-verbinding](#)
- [Koppelen en verbinding maken met BLUETOOTH-apparaten](#)
- [Verbinding maken met een computer via een BLUETOOTH-verbinding \(Windows®\)](#)
- [Verbinding maken met een computer via een BLUETOOTH-verbinding \(Mac\)](#)

Draadloze luidspreker  
ULT FIELD 7

## Eenvoudig verbinding maken met BLUETOOTH-apparaten met "Sony | Music Center" via een BLUETOOTH-verbinding

Start de "Sony | Music Center" op uw Android™-smartphone/iPhone om de luidspreker te verbinden met een smartphone of iPhone. Voor details over "Sony | Music Center" verwijzen we u naar de volgende URL:

<https://www.sony.net/smcqa/>



Sony Music Center



### Opmerking

- De verbinding met sommige smartphones en iPhone-apparaten kan onstabiel worden bij het verbinden met behulp van "Sony | Music Center". Volg in dat geval de procedures in "[Koppelen en verbinding maken met BLUETOOTH-apparaten](#)" om verbinding te maken met de luidspreker.

### Verwant onderwerp

- [Draadloze verbindingen maken met BLUETOOTH-apparaten](#)
- [Koppelen en verbinding maken met BLUETOOTH-apparaten](#)
- [Verbinding maken met een computer via een BLUETOOTH-verbinding \(Windows®\)](#)
- [Verbinding maken met een computer via een BLUETOOTH-verbinding \(Mac\)](#)
- [Wat u kunt doen met "Sony | Music Center"](#)
- ["Sony | Music Center" installeren](#)

Draadloze luidspreker  
ULT FIELD 7

## Koppelen en verbinding maken met BLUETOOTH-apparaten

Koppelen is het proces waarbij over en weer de vereiste informatie wordt geregistreerd op de BLUETOOTH-apparaten die u draadloos met elkaar wilt verbinden.

Om met een tweede of volgende BLUETOOTH-apparaat te koppelen, moet u voor elk apparaat apart de volgende koppelingsprocedure uitvoeren.

De koppelingsinformatie wordt bewaard op de luidspreker wanneer de luidspreker wordt uitgeschakeld.

Voor u de luidspreker gaat bedienen, moet u het volgende doen:

- Plaats het BLUETOOTH-apparaat op maximaal 1 m afstand van de luidspreker.
- Sluit de luidspreker aan op een stopcontact via het meegeleverde netsnoer. Of laad de oplaadbare ingebouwde batterij voldoende op.
- Om te voorkomen dat er plotseling harde geluiden uit de luidspreker komen, moet u het volume van zowel het BLUETOOTH-apparaat als de luidspreker laag zetten, of de weergave van de muziek stoppen.  
Afhankelijk van het BLUETOOTH-apparaat is het mogelijk dat het volume van het apparaat gesynchroniseerd wordt met het volume van de luidspreker wanneer de muziekweergave begint nadat er een BLUETOOTH-verbinding tot stand is gebracht tussen de BLUETOOTH-apparatuur en de luidspreker.
- Zorg ervoor dat u de handleiding van het BLUETOOTH-apparaat bij de hand hebt.

### 1 Zet de luidspreker aan.

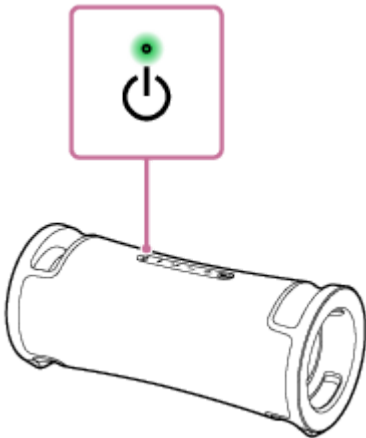

### 2 Controleer de status van de (BLUETOOTH) aanduiding.

Wanneer de aanduiding dubbel knippert

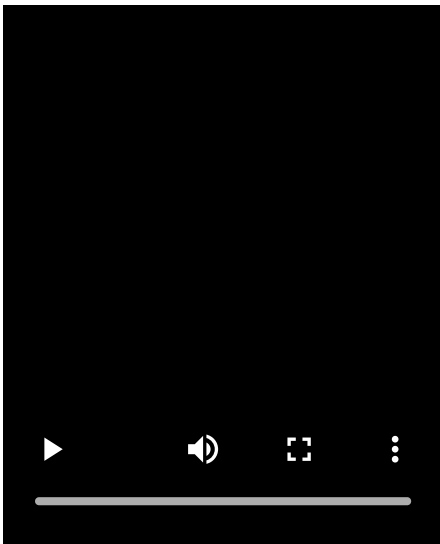

Als de luidspreker voor het eerst sinds aankoop is gekoppeld met een BLUETOOTH-apparaat, of als de luidspreker is geïnitieerd (zodat de luidspreker geen koppelinginformatie meer heeft), gaat de luidspreker automatisch in de koppelstand wanneer hij aan wordt gezet. Ga door naar stap 4 .

### Wanneer de aanduiding langzaam knippert

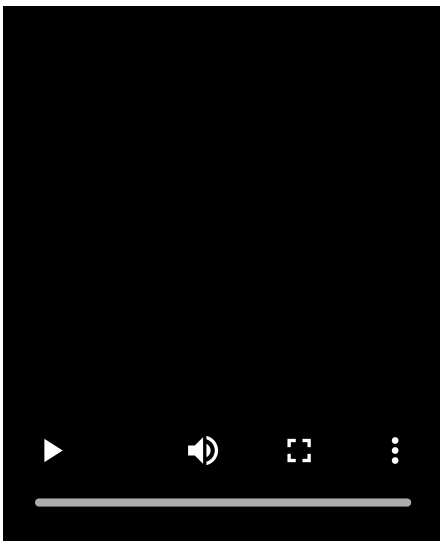

De luidspreker zoekt naar BLUETOOTH-verbindingen.

- Om de luidspreker te koppelen met een tweede of volgend BLUETOOTH-apparaat (wanneer de luidspreker koppelinginformatie heeft voor andere BLUETOOTH-apparaten), moet u doorgaan naar stap 3 .
- Om de luidspreker opnieuw te verbinden met een van de BLUETOOTH-apparaten die eerder met de luidspreker verbonden zijn geweest, moet u doorgaan naar stap 4 .  
De luidspreker zal automatisch verbinding maken door de BLUETOOTH-functie van het BLUETOOTH-apparaat in te schakelen.  
Afhankelijk van het BLUETOOTH-apparaat is het mogelijk dat de luidspreker opnieuw moet worden verbonden met het apparaat onmiddellijk nadat het aan is gezet. Raadpleeg voor details de handleiding van uw BLUETOOTH-apparaat.

### Wanneer de aanduiding blijft branden

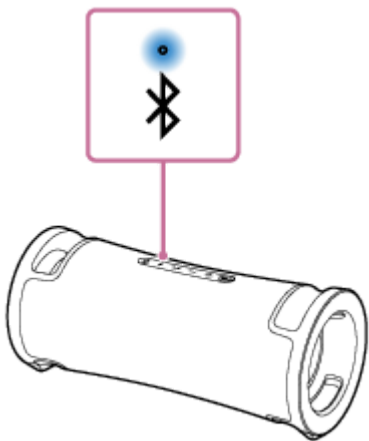

De luidspreker is verbonden met het BLUETOOTH-apparaat.

Om een verbinding tot stand te brengen met andere BLUETOOTH-apparaten, moet u een van de procedures hieronder volgen.

- Om de luidspreker te koppelen met een tweede of volgend BLUETOOTH-apparaat (wanneer de luidspreker koppelingsinformatie heeft voor andere BLUETOOTH-apparaten), moet u doorgaan naar stap 3.
- Om de luidspreker opnieuw te verbinden met een van de BLUETOOTH-apparaten die eerder met de luidspreker verbonden zijn geweest, moet u doorgaan naar stap 4. De luidspreker zal automatisch verbinding maken door de BLUETOOTH-functie van het BLUETOOTH-apparaat in te schakelen.

### 3 Druk op de (BLUETOOTH)-toets.

U hoort de stembegeleiding (Pairing (Koppelen)) uit de luidspreker en de  (BLUETOOTH) aanduiding begint dubbel te knipperen (koppelstand).

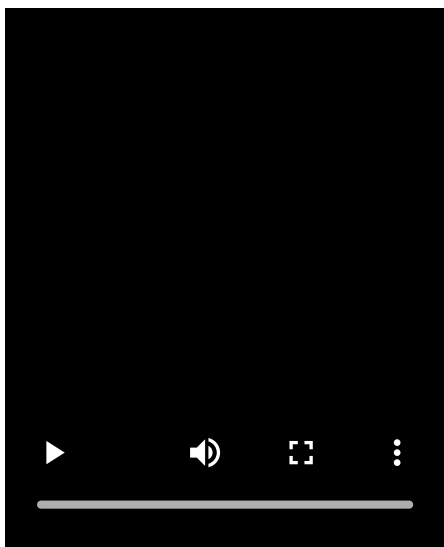

### 4 Voer de koppelprocedure op het BLUETOOTH-apparaat uit om de luidspreker te detecteren.

Wanneer er een lijst met gedetecteerde apparaten verschijnt op het scherm van het BLUETOOTH-apparaat, moet u "ULT FIELD 7" selecteren.

Als er een wachtwoord\* vereist is op het scherm van het BLUETOOTH-apparaat, moet u "0000" invoeren.

\* Het wachtwoord kan "passcode", "PIN-code", "Pin-nummer" of "paswoord" worden genoemd.

### 5 Breng een BLUETOOTH-verbinding tot stand vanaf het BLUETOOTH-apparaat.

Wanneer er een BLUETOOTH-verbinding tot stand wordt gebracht, hoort u een geluidssignaal uit de luidspreker en verandert de activiteit van de  (BLUETOOTH) aanduiding van knipperen naar doorlopend branden.

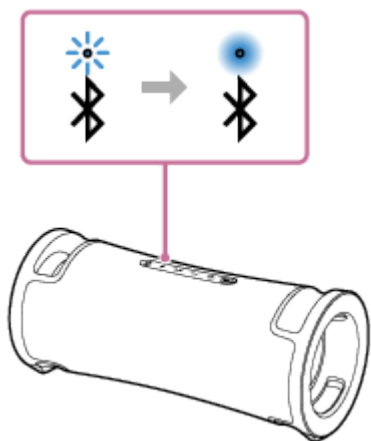

Als de BLUETOOTH-verbinding niet tot stand wordt gebracht, moet u de procedure herhalen vanaf stap 3 .

### Hint

- Zolang de BLUETOOTH-functie is ingeschakeld op een BLUETOOTH-apparaat dat eerder verbonden is geweest met de luidspreker, zal de luidspreker opnieuw verbinding maken met het apparaat onmiddellijk nadat de luidspreker aan wordt gezet.
- De hierboven gegeven instructies op het BLUETOOTH-apparaat dienen als voorbeeld. Raadpleeg voor details de handleiding van het BLUETOOTH-apparaat.
- U kunt handelingen uitvoeren zoals het tot stand brengen en verbreken van BLUETOOTH-verbindingen met "Sony | Music Center".
- U kunt de luidspreker verbinden met maximaal 2 BLUETOOTH-apparaten tegelijkertijd. (Multipoint-verbinding)

### Opmerking

- De koppelstand van de luidspreker wordt na ongeveer 5 minuten afgesloten en de (BLUETOOTH) aanduiding gaat langzaam knipperen. Wanneer de luidspreker geen koppeling informatie heeft, bijvoorbeeld in de fabrieksinstellingen, zal de koppelstand niet worden afgesloten. Als de koppelstand wordt afgesloten voordat het proces voltooid is, moet u de procedure herhalen vanaf stap 3 .
- Het wachtwoord voor de luidspreker is "0000". Als er een ander wachtwoord dan "0000" is ingesteld op het BLUETOOTH-apparaat, kan er niet worden gekoppeld met de luidspreker.
- Wanneer BLUETOOTH-apparaten aan elkaar gekoppeld zijn, hoeft dat in principe niet meer opnieuw te gebeuren, behalve in de volgende gevallen:
  - De koppeling informatie is verwijderd na een reparatie enz.
  - De luidspreker is al gekoppeld geweest aan 8 apparaten en u probeert met nog een ander apparaat te koppelen. De luidspreker kan worden gekoppeld aan maximaal 8 apparaten. Wanneer u probeert te koppelen met een nieuw apparaat terwijl er al met 8 andere apparaten gekoppeld is, zal de koppeling informatie van het eerste apparaat waarmee een BLUETOOTH-verbinding tot stand is gebracht worden vervangen door de informatie van het nieuwe apparaat.
  - De koppeling informatie voor de luidspreker is verwijderd van het BLUETOOTH-apparaat.
  - De luidspreker wordt geïnitieerd. Alle koppeling informatie zal worden verwijderd. Als u de luidspreker initialiseert, kan blijken dat het daarna niet meer mogelijk is om verbinding te maken met uw BLUETOOTH-apparaat. Verwijder in dit geval de koppeling informatie voor de luidspreker van uw BLUETOOTH-apparaat en voer de koppelprocedure vervolgens opnieuw uit.
- Wanneer een USB-apparaat of een audiokabel is aangesloten op de PLAY/CHARGE OUTPUT-aansluiting (USB) van de luidspreker of op de AUDIO IN-aansluiting terwijl de luidspreker is aangesloten op een BLUETOOTH-apparaat via een BLUETOOTH-aansluiting, wordt het geluid van het BLUETOOTH-apparaat niet uitgevoerd via de luidspreker. Als u naar muziek van het BLUETOOTH-apparaat wilt luisteren, koppelt u het USB-apparaat en de audiokabel los.
- De luidspreker kan worden gekoppeld aan meerdere apparaten, maar er kan alleen muziek worden weergegeven van één gekoppeld apparaat tegelijk.

- Wanneer u de Stereo Pair-functie of de Party Connect-functie gebruikt, kunt u de multipoint-verbindingsfunctie niet gebruiken.

---

---

### Verwant onderwerp

- [De luidspreker tegelijkertijd verbinden met 2 BLUETOOTH-apparaten \(multipoint-verbinding\)](#)
- [Luisteren naar muziek van een apparaat via een BLUETOOTH-verbinding](#)
- [Afsluiten van de BLUETOOTH-verbinding \(na gebruik\)](#)

5-056-532-51(2) Copyright 2024 Sony Corporation

Draadloze luidspreker  
ULT FIELD 7

## Verbinding maken met een computer via een BLUETOOTH-verbinding (Windows®)

Koppelen is het proces waarbij over en weer de vereiste informatie wordt geregistreerd op de BLUETOOTH-apparaten die u draadloos met elkaar wilt verbinden.

U moet eerst een apparaat koppelen aan de luidspreker voor u daar voor de eerste keer een BLUETOOTH-verbinding mee tot stand kunt brengen. Voer dezelfde procedures uit om andere apparaten te koppelen.

De koppelingsinformatie wordt bewaard op de luidspreker wanneer de luidspreker wordt uitgeschakeld.

### Ondersteunde besturingssystemen

Windows 11, Windows 10

Doe het volgende voor u gaat beginnen.

- Plaats uw computer binnen 1 m afstand van de luidspreker.
- Sluit de luidspreker aan op een stopcontact via het meegeleverde netsnoer. Of laad de oplaadbare ingebouwde batterij voldoende op.
- Zorg ervoor dat u de handleiding die meegeleverd werd met de computer bij de hand hebt.
- Om te voorkomen dat er plotseling harde geluiden uit de luidspreker komen, moet u het volume van zowel de computer als de luidspreker laag zetten, of de weergave van de muziek stoppen.
- Schakel de luidspreker van uw computer in.  
Als de luidspreker van uw computer is ingesteld op  (geluid tijdelijk uit), zal er geen geluid worden weergegeven via de BLUETOOTH-luidspreker.
  - Wanneer de luidspreker van uw computer is ingeschakeld:

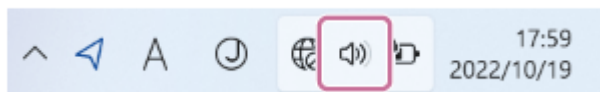

#### 1 Zet de luidspreker aan.

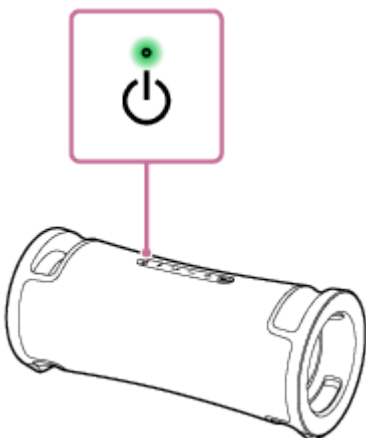

#### 2 Controleer de (BLUETOOTH) aanduiding op activiteit.

Wanneer de aanduiding dubbel knippert



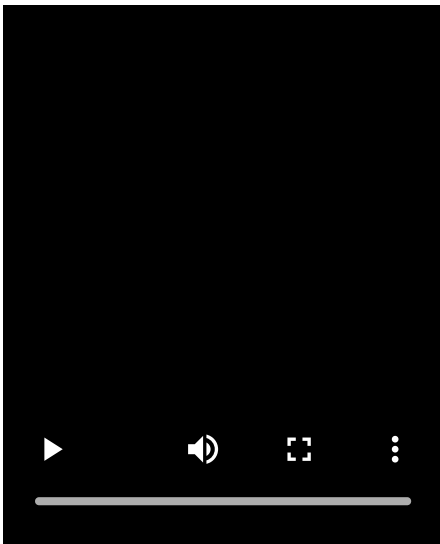

Nadat u de luidspreker voor het eerst sinds aankoop hebt gekoppeld met een BLUETOOTH-apparaat, of de luidspreker hebt geïntialiseerd (zodat de luidspreker geen koppelingsinformatie meer heeft), gaat de luidspreker automatisch in de koppelstand wanneer hij weer aan wordt gezet. Ga door naar stap 4 .

### Wanneer de aanduiding langzaam knippert

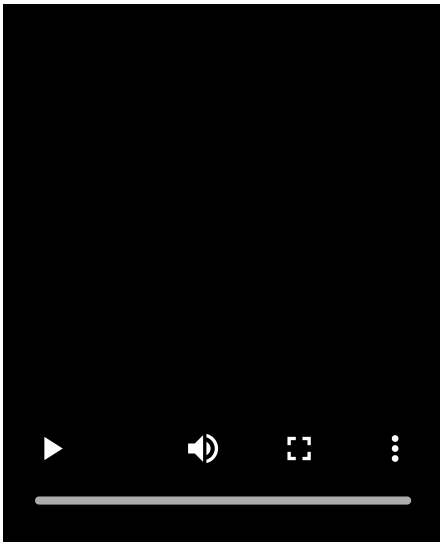

De luidspreker zoekt naar BLUETOOTH-verbindingen.

- Om de luidspreker te koppelen met een tweede of volgend BLUETOOTH-apparaat (wanneer de luidspreker koppelingsinformatie heeft voor andere BLUETOOTH-apparaten), moet u doorgaan naar stap 3 .
- Om de luidspreker opnieuw te verbinden met een van de BLUETOOTH-apparaten die eerder met de luidspreker verbonden zijn geweest, moet u doorgaan naar stap 6 .  
De luidspreker zal automatisch verbinding maken met de computer door de BLUETOOTH-functie van de computer in te schakelen.  
Afhankelijk van het BLUETOOTH-apparaat is het mogelijk dat de luidspreker opnieuw moet worden verbonden met het apparaat onmiddellijk nadat het aan is gezet. Raadpleeg voor details de handleiding van uw BLUETOOTH-apparaat.

### Wanneer de aanduiding blijft branden

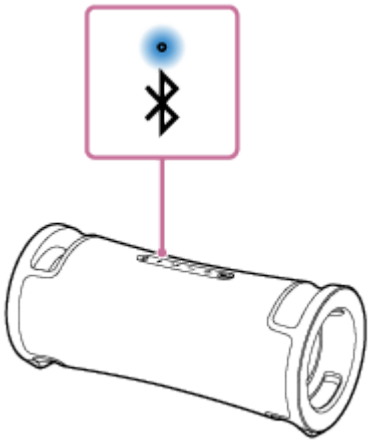

De luidspreker is al verbonden met een van de BLUETOOTH-apparaten.

Om de luidspreker te verbinden met een ander BLUETOOTH-apparaat, moet u een van de volgende dingen doen:

- Om de luidspreker te koppelen met een tweede of volgend BLUETOOTH-apparaat (wanneer de luidspreker koppelingsinformatie heeft voor andere BLUETOOTH-apparaten), moet u doorgaan naar stap **3**.
- Om de luidspreker opnieuw te verbinden met een van de BLUETOOTH-apparaten die eerder met de luidspreker verbonden zijn geweest, moet u doorgaan naar stap **6**.  
De luidspreker zal automatisch verbinding maken met de computer door de BLUETOOTH-functie van de computer in te schakelen.

**3 Druk op de  (BLUETOOTH)-toets.**

U hoort de stembegeleiding (Pairing (Koppelen)) uit de luidspreker en de  (BLUETOOTH) aanduiding begint dubbel te knipperen (koppelstand).

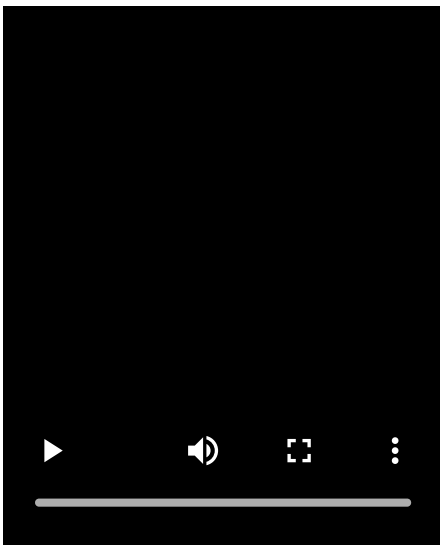

**4 Activeer de computer als deze uit (standby) of in de slaapstand staat.**

**5 Registreer de luidspreker op de computer.**

**Onder Windows 11**

1. Klik op de [Start] knop en vervolgens op [Settings].
2. Klik op [Bluetooth & devices].

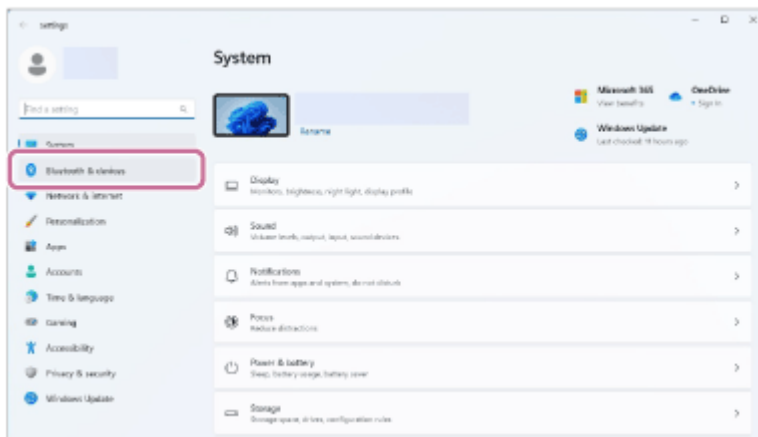

3. Klik op de [Bluetooth] schakelaar om de BLUETOOTH-functie in te schakelen en klik dan op [Add device].

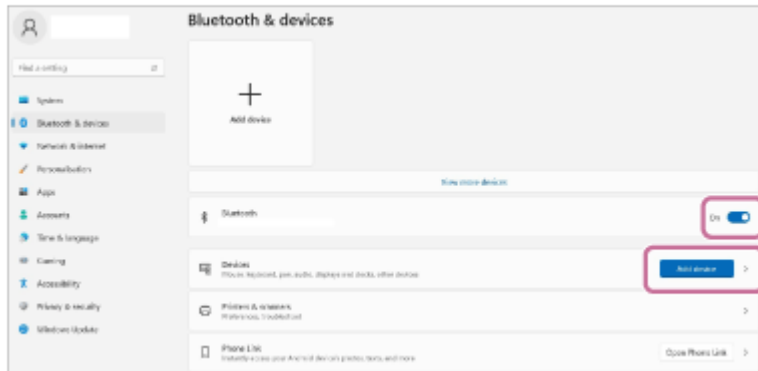

4. Klik op [Bluetooth].

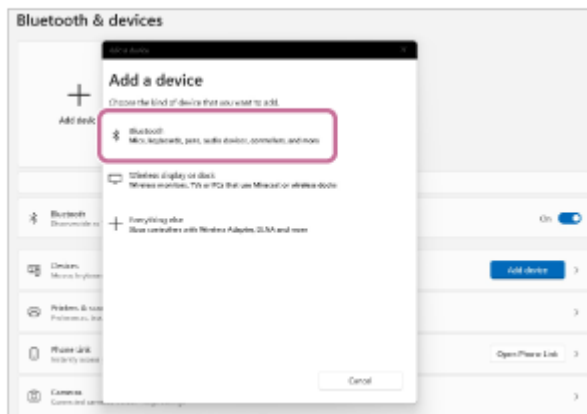

5. Selecteer [ULT FIELD 7].

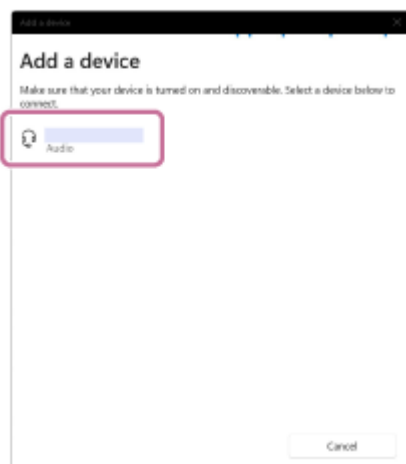

Als er een wachtwoord\* vereist is, moet u "0000" invoeren.

Als [ULT FIELD 7] niet verschijnt, moet u de handeling herhalen vanaf stap 3.

\* Het wachtwoord kan "passcode", "PIN-code", "Pin-nummer" of "paswoord" worden genoemd.

- Nadat de toestellen gekoppeld zijn, zal de BLUETOOTH-verbinding automatisch tot stand worden gebracht en zal [Connected music] of [Connected voice, music] verschijnen op het scherm. Ga door naar stap 7.



## Onder Windows 10

- Klik op de [Start] knop en vervolgens op [Settings].
- Klik op [Devices].

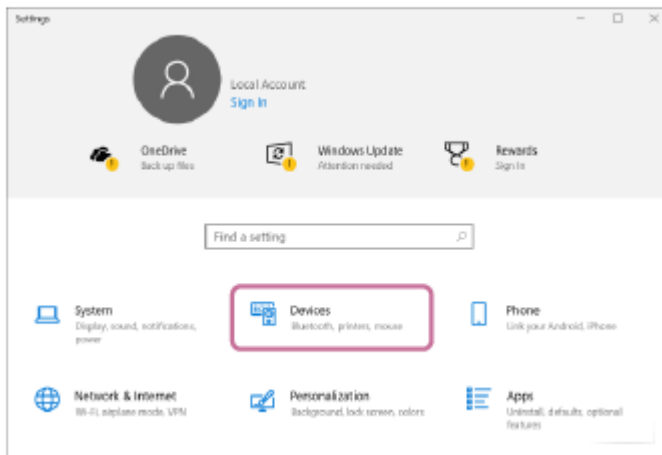

- Klik op het tabblad [Bluetooth & other devices], klik op de [Bluetooth] schakelaar om de BLUETOOTH-functie in te schakelen en klik dan op [Add Bluetooth or other device].

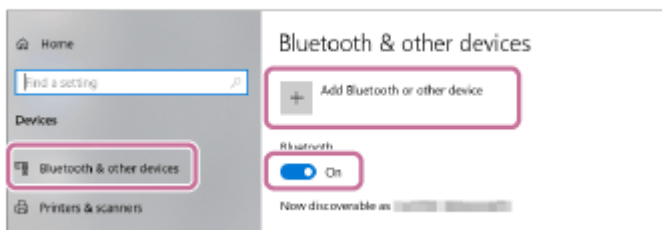

- Klik op [Bluetooth].

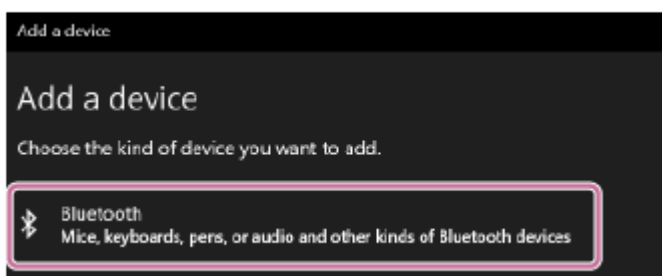

- Selecteer [ULT FIELD 7].

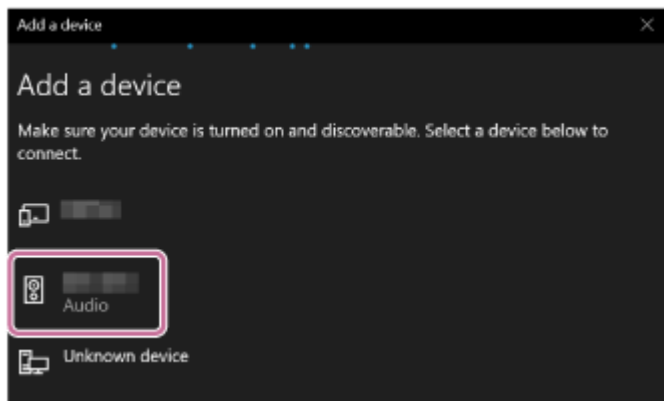

Als er een wachtwoord\* vereist is, moet u "0000" invoeren.

Als [ULT FIELD 7] niet verschijnt, moet u de handeling herhalen vanaf stap 3.

\* Het wachtwoord kan "passcode", "PIN-code", "Pin-nummer" of "paswoord" worden genoemd.

- Nadat de toestellen gekoppeld zijn, zal de BLUETOOTH-verbinding automatisch tot stand worden gebracht en zal [Connected music] of [Connected voice, music] verschijnen op het scherm. Ga door naar stap 7.

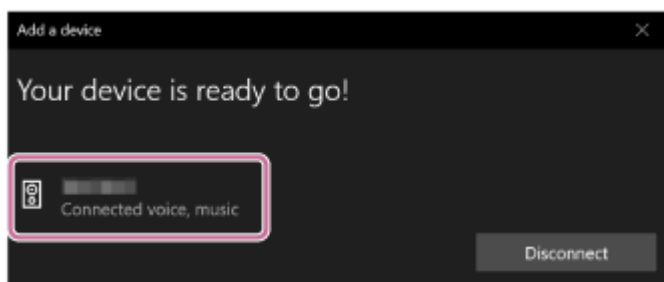

## 6 Selecteer de luidspreker op de computer.

### Onder Windows 11

- Klik op de [Start] knop en vervolgens op [Settings].
- Klik op [Bluetooth & devices].
- Selecteer [ULT FIELD 7] en klik op [Connect].

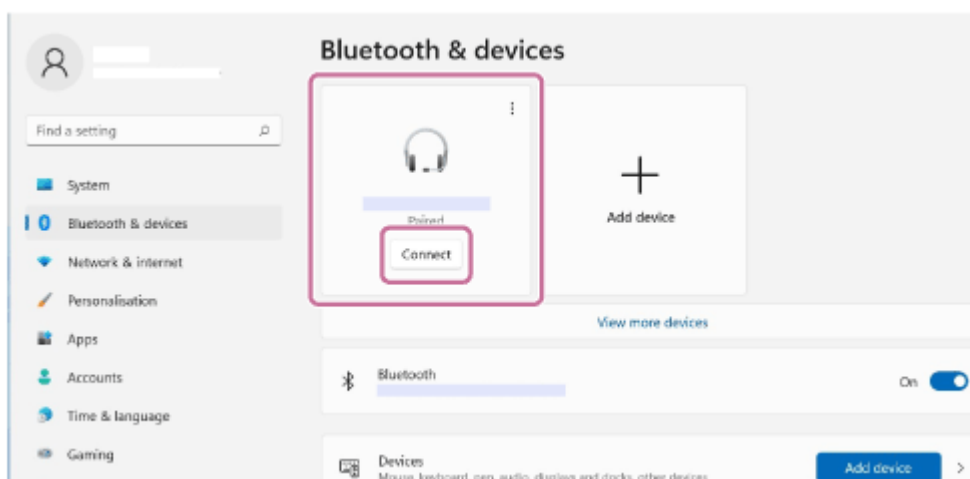

Het pictogram op het scherm kan er anders uitzien dan wat u daadwerkelijk ziet.

Wanneer een BLUETOOTH-verbinding tot stand is gebracht, wordt [Connected music] of [Connected voice, music] weergegeven op het scherm. Ga door naar stap 7.

### Onder Windows 10

- Klik op de [Start] knop en vervolgens op [Settings].
- Klik op [Devices].

3. Selecteer [ULT FIELD 7] onder "Audio" op het tabblad [Bluetooth & other devices] en klik vervolgens op [Connect].

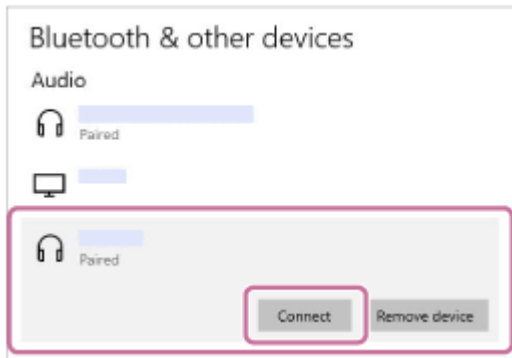

Het pictogram op het scherm kan er anders uitzien dan wat u daadwerkelijk ziet.

Wanneer een BLUETOOTH-verbinding tot stand is gebracht, wordt [Connected music] of [Connected voice, music] weergegeven op het scherm. Ga door naar stap 7.

### 7 Volg de aanwijzingen op uw scherm om een BLUETOOTH-verbinding tot stand te brengen.

Wanneer er een BLUETOOTH-verbinding tot stand wordt gebracht, hoort u een geluidssignaal uit de luidspreker en verandert de activiteit van de  (BLUETOOTH) aanduiding van knipperen naar doorlopend branden.

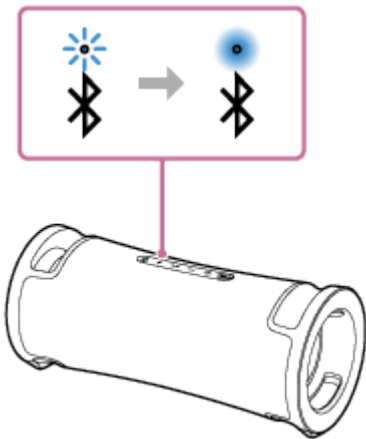

Als de poging om verbinding te maken mislukt, moet u de procedure herhalen vanaf stap 3.

#### Hint

- De hierboven gegeven instructies op de computer dienen als voorbeeld. Raadpleeg voor details de handleiding van uw computer. Bovendien zijn niet alle computers getest op compatibiliteit met de procedure hierboven en is de procedure niet van toepassing op zelfgebouwde computers.
- U kunt de luidspreker verbinden met maximaal 2 BLUETOOTH-apparaten tegelijkertijd. (Multipoint-verbinding)

#### Opmerking

- De koppelstand van de luidspreker wordt na ongeveer 5 minuten afgesloten en de  (BLUETOOTH) aanduiding gaat langzaam knipperen. Wanneer de luidspreker geen koppelinformatie heeft, bijvoorbeeld in de fabrieksinstellingen, zal de koppelstand niet worden afgesloten. Als de koppelstand wordt afgesloten voordat het proces voltooid is, moet u de procedure herhalen vanaf stap 3.
- Wanneer BLUETOOTH-apparaten aan elkaar gekoppeld zijn, hoeft dat in principe niet meer opnieuw te gebeuren, behalve in de volgende gevallen:
  - De koppelinformatie is verwijderd na een reparatie enz.

- De luidspreker is al gekoppeld geweest aan 8 apparaten en u probeert met nog een ander apparaat te koppelen.  
De luidspreker kan worden gekoppeld aan maximaal 8 apparaten. Wanneer u probeert te koppelen met een nieuw apparaat terwijl er al met 8 andere apparaten gekoppeld is, zal de koppelingsinformatie van het eerste apparaat waarmee een BLUETOOTH-verbinding tot stand is gebracht worden vervangen door de informatie van het nieuwe apparaat.
- De koppelingsinformatie voor de luidspreker is verwijderd van het BLUETOOTH-apparaat.
- De luidspreker wordt geïnitieerd.  
Alle koppelingsinformatie zal worden verwijderd. Als u de luidspreker initialiseert, kan blijken dat het daarna niet meer mogelijk is om verbinding te maken met uw computer. Verwijder in dit geval de koppelingsinformatie voor de luidspreker van uw computer en voer de koppelprocedure vervolgens opnieuw uit.
- De luidspreker kan worden gekoppeld aan meerdere apparaten, maar er kan alleen muziek worden weergegeven van één gekoppeld apparaat tegelijk.
- Het wachtwoord voor de luidspreker is "0000". Als er een ander wachtwoord dan "0000" is ingesteld op het BLUETOOTH-apparaat, kan er niet worden gekoppeld met de luidspreker.
- Wanneer een USB-apparaat of een audiokabel is aangesloten op de PLAY/CHARGE OUTPUT-aansluiting (USB) van de luidspreker of op de AUDIO IN-aansluiting terwijl de luidspreker is aangesloten op een BLUETOOTH-apparaat via een BLUETOOTH-aansluiting, wordt het geluid van het BLUETOOTH-apparaat niet uitgevoerd via de luidspreker. Als u naar muziek van het BLUETOOTH-apparaat wilt luisteren, koppelt u het USB-apparaat en de audiokabel los.
- Wanneer u de Stereo Pair-functie of de Party Connect-functie gebruikt, kunt u de multipoint-verbindingfunctie niet gebruiken.

---

## Verwant onderwerp

- [De luidspreker tegelijkertijd verbinden met 2 BLUETOOTH-apparaten \(multipoint-verbinding\)](#)
- [Luisteren naar muziek van een apparaat via een BLUETOOTH-verbinding](#)
- [Afsluiten van de BLUETOOTH-verbinding \(na gebruik\)](#)

Draadloze luidspreker  
ULT FIELD 7

## Verbinding maken met een computer via een BLUETOOTH-verbinding (Mac)

Koppelen is het proces waarbij over en weer de vereiste informatie wordt geregistreerd op de BLUETOOTH-apparaten die u draadloos met elkaar wilt verbinden.

U moet eerst een apparaat koppelen aan de luidspreker voor u daar voor de eerste keer een BLUETOOTH-verbinding mee tot stand kunt brengen. Voer dezelfde procedures uit om andere apparaten te koppelen.

De koppelingsinformatie wordt bewaard op de luidspreker wanneer de luidspreker wordt uitgeschakeld.

### Ondersteunde besturingssystemen

macOS Monterey (versie 12.6)

Doe het volgende voor u gaat beginnen.

- Plaats uw computer binnen 1 m afstand van de luidspreker.
- Sluit de luidspreker aan op een stopcontact via het meegeleverde netsnoer. Of laad de oplaadbare ingebouwde batterij voldoende op.
- Zorg ervoor dat u de handleiding die meegeleverd werd met de computer bij de hand hebt.
- Om te voorkomen dat er plotseling harde geluiden uit de luidspreker komen, moet u het volume van zowel de computer als de luidspreker laag zetten, of de weergave van de muziek stoppen.
- Schakel de luidspreker van uw computer in.  
Als de luidspreker van uw computer is ingesteld op  (geluid tijdelijk uit), zal er geen geluid worden weergegeven via de BLUETOOTH-luidspreker.

– Wanneer de luidspreker van uw computer is ingeschakeld:



#### 1 Zet de luidspreker aan.

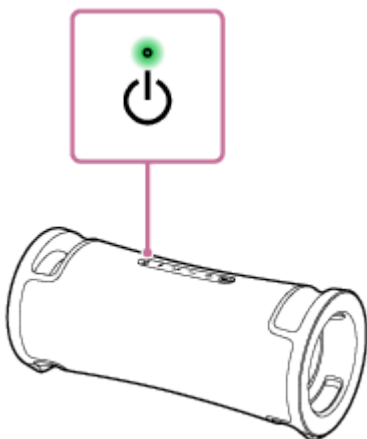

#### 2 Controleer de (BLUETOOTH) aanduiding op activiteit.

Wanneer de aanduiding dubbel knippert



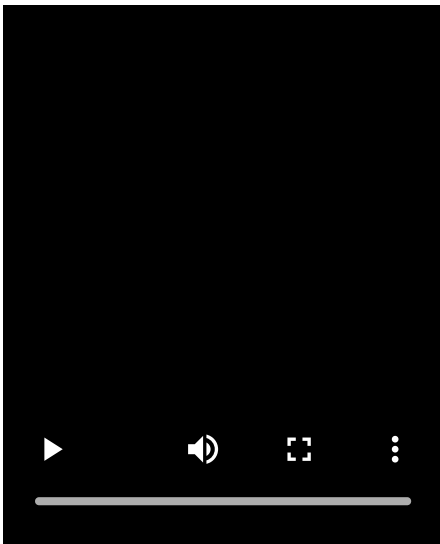

Nadat u de luidspreker voor het eerst sinds aankoop hebt gekoppeld met een BLUETOOTH-apparaat, of de luidspreker hebt geïntialiseerd (zodat de luidspreker geen koppelingsinformatie meer heeft), gaat de luidspreker automatisch in de koppelstand wanneer hij weer aan wordt gezet. Ga door naar stap 4 .

### Wanneer de aanduiding langzaam knippert

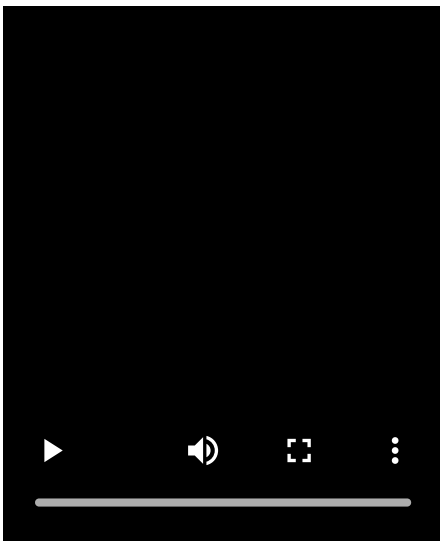

De luidspreker zoekt naar BLUETOOTH-verbindingen.

- Om de luidspreker te koppelen met een tweede of volgend BLUETOOTH-apparaat (wanneer de luidspreker koppelingsinformatie heeft voor andere BLUETOOTH-apparaten), moet u doorgaan naar stap 3 .
- Om de luidspreker opnieuw te verbinden met een van de BLUETOOTH-apparaten die eerder met de luidspreker verbonden zijn geweest, moet u doorgaan naar stap 4 .  
De luidspreker zal automatisch verbinding maken met de computer door de BLUETOOTH-functie van de computer in te schakelen.  
Afhankelijk van het BLUETOOTH-apparaat is het mogelijk dat de luidspreker opnieuw moet worden verbonden met het apparaat onmiddellijk nadat het aan is gezet. Raadpleeg voor details de handleiding van uw BLUETOOTH-apparaat.

### Wanneer de aanduiding blijft branden

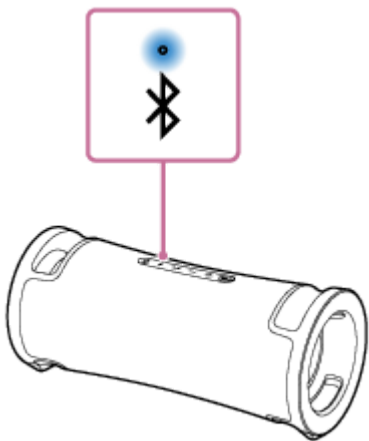

De luidspreker is al verbonden met een van de BLUETOOTH-apparaten.

Om de luidspreker te verbinden met een ander BLUETOOTH-apparaat, moet u een van de volgende dingen doen:

- Om de luidspreker te koppelen met een tweede of volgend BLUETOOTH-apparaat (wanneer de luidspreker koppelingsinformatie heeft voor andere BLUETOOTH-apparaten), moet u doorgaan naar stap 3 .
- Om de luidspreker opnieuw te verbinden met een van de BLUETOOTH-apparaten die eerder met de luidspreker verbonden zijn geweest, moet u doorgaan naar stap 4 .  
De luidspreker zal automatisch verbinding maken met de computer door de BLUETOOTH-functie van de computer in te schakelen.

### 3 Druk op de (BLUETOOTH)-toets.

U hoort de stembegeleiding (Pairing (Koppelen)) uit de luidspreker en de  (BLUETOOTH) aanduiding begint dubbel te knipperen (koppelstand).

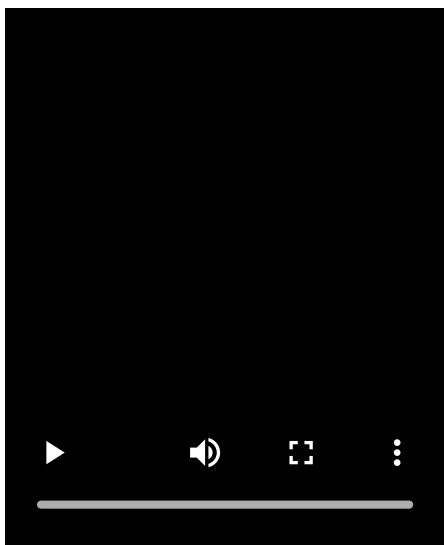

### 4 Zoek op de computer naar de luidspreker.

1. Klik op [  (System Preferences)] - [Bluetooth] in de taakbalk rechts onderaan het scherm.

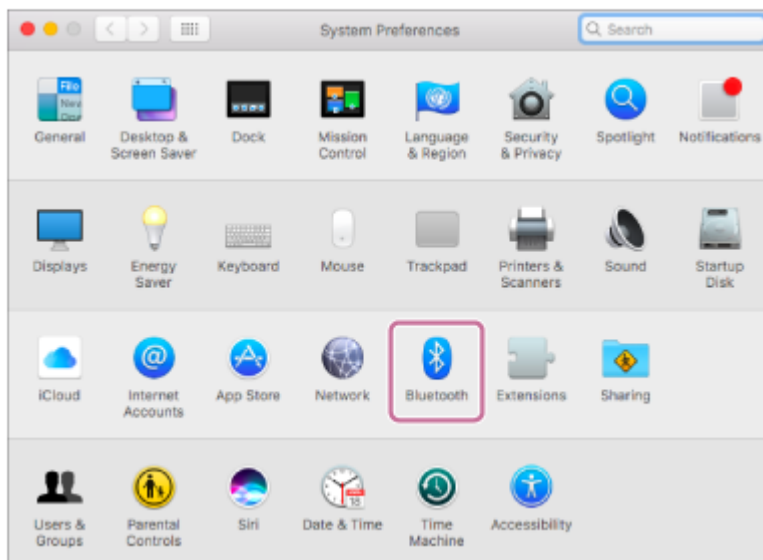

2. Selecteer [ULT FIELD 7] van het Bluetooth-scherm, en klik vervolgens op [Pair].

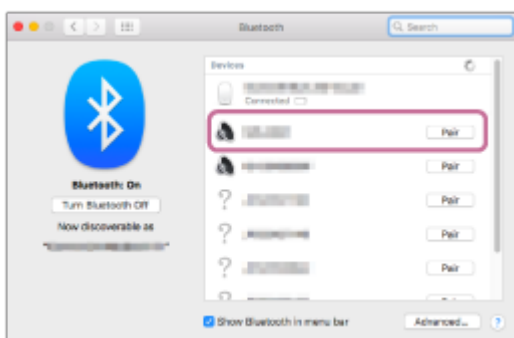

5 **Volg de aanwijzingen op uw scherm om een BLUETOOTH-verbinding tot stand te brengen.**

Wanneer er een BLUETOOTH-verbinding tot stand wordt gebracht, hoort u een geluidssignaal uit de luidspreker en verandert de activiteit van de  (BLUETOOTH) aanduiding van knipperen naar doorlopend branden.

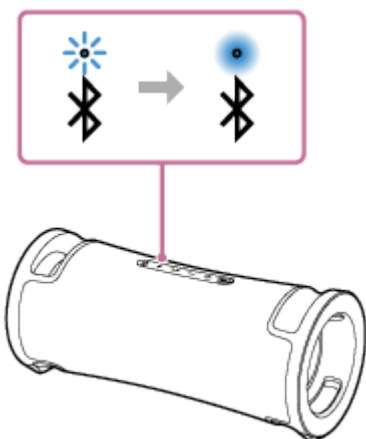

Als de poging om verbinding te maken mislukt, moet u de procedure herhalen vanaf stap 3.

6 **Klik op het pictogram voor de luidspreker rechts bovenaan het scherm en selecteer [ULT FIELD 7] van [Output Device].**

U kunt genieten van muziek enz. van uw computer.

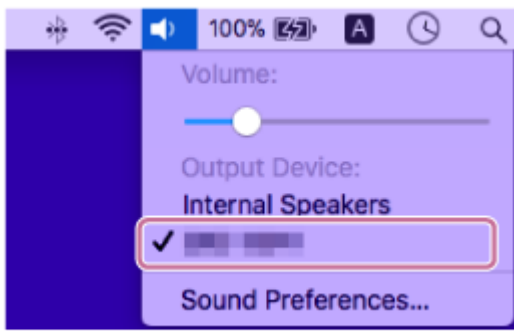

### Hint

- De hierboven gegeven instructies op de computer dienen als voorbeeld. Raadpleeg voor details de handleiding van uw computer. Bovendien zijn niet alle computers getest op compatibiliteit met de procedure hierboven en is de procedure niet van toepassing op zelfgebouwde computers.
- U kunt de luidspreker verbinden met maximaal 2 BLUETOOTH-apparaten tegelijkertijd. (Multipoint-verbinding)

### Opmerking

- De koppelstand van de luidspreker wordt na ongeveer 5 minuten afgesloten en de  (BLUETOOTH) aanduiding gaat langzaam knipperen. Wanneer de luidspreker geen koppelinginformatie heeft, bijvoorbeeld in de fabrieksinstellingen, zal de koppelstand niet worden afgesloten. Als de koppelstand wordt afgesloten voordat het proces voltooid is, moet u de procedure herhalen vanaf stap 3.
- Wanneer BLUETOOTH-apparaten aan elkaar gekoppeld zijn, hoeft dat in principe niet meer opnieuw te gebeuren, behalve in de volgende gevallen:
  - De koppelinginformatie is verwijderd na een reparatie enz.
  - De luidspreker is al gekoppeld geweest aan 8 apparaten en u probeert met nog een ander apparaat te koppelen. De luidspreker kan worden gekoppeld aan maximaal 8 apparaten. Wanneer u probeert te koppelen met een nieuw apparaat terwijl er al met 8 andere apparaten gekoppeld is, zal de koppelinginformatie van het eerste apparaat waarmee een BLUETOOTH-verbinding tot stand is gebracht worden vervangen door de informatie van het nieuwe apparaat.
  - De koppelinginformatie voor de luidspreker is verwijderd van het BLUETOOTH-apparaat.
  - De luidspreker wordt geïnitieerd. Alle koppelinginformatie zal worden verwijderd. Als u de luidspreker initialiseert, kan blijken dat het daarna niet meer mogelijk is om verbinding te maken met uw computer. Verwijder in dit geval de koppelinginformatie voor de luidspreker van uw computer en voer de koppelprocedure vervolgens opnieuw uit.
- De luidspreker kan worden gekoppeld aan meerdere apparaten, maar er kan alleen muziek worden weergegeven van één gekoppeld apparaat tegelijk.
- Het wachtwoord voor de luidspreker is "0000". Als er een ander wachtwoord dan "0000" is ingesteld op het BLUETOOTH-apparaat, kan er niet worden gekoppeld met de luidspreker.
- Wanneer een USB-apparaat of een audiokabel is aangesloten op de PLAY/CHARGE OUTPUT-aansluiting (USB) van de luidspreker of op de AUDIO IN-aansluiting terwijl de luidspreker is aangesloten op een BLUETOOTH-apparaat via een BLUETOOTH-aansluiting, wordt het geluid van het BLUETOOTH-apparaat niet uitgevoerd via de luidspreker. Als u naar muziek van het BLUETOOTH-apparaat wilt luisteren, koppelt u het USB-apparaat en de audiokabel los.
- Wanneer u de Stereo Pair-functie of de Party Connect-functie gebruikt, kunt u de multipoint-verbindingfunctie niet gebruiken.

### Verwant onderwerp

- [De luidspreker tegelijkertijd verbinden met 2 BLUETOOTH-apparaten \(multipoint-verbinding\)](#)
- [Luisteren naar muziek van een apparaat via een BLUETOOTH-verbinding](#)
- [Afsluiten van de BLUETOOTH-verbinding \(na gebruik\)](#)



Draadloze luidspreker  
ULT FIELD 7

## De luidspreker tegelijkertijd verbinden met 2 BLUETOOTH-apparaten (multipoint-verbinding)

Wanneer de luidspreker tegelijkertijd is verbonden met 2 BLUETOOTH-apparaten via BLUETOOTH-verbindingen, kunt u het volgende doen:

- Heen en weer schakelen van de signaalbron tussen 2 apparaten  
U kunt de bron voor muziekweergave omschakelen van het ene apparaat naar het andere zonder opnieuw een BLUETOOTH-verbinding tot stand te hoeven brengen.

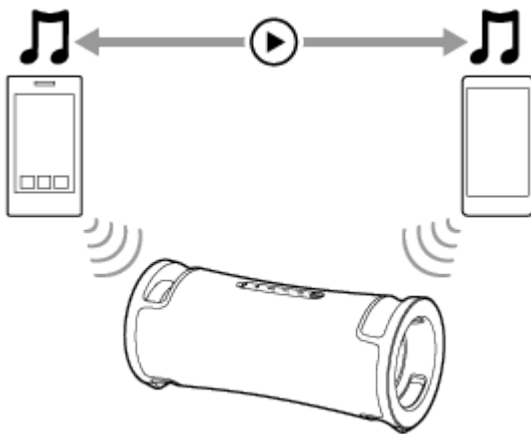

## De luidspreker tegelijkertijd verbinden met 2 apparaten via BLUETOOTH-verbindingen

- 1 **Als er een USB-apparaat is aangesloten op de PLAY/CHARGE OUTPUT-aansluiting (USB) of als er een audiokabel is aangesloten op de AUDIO IN-aansluiting, koppelt u deze los.**

Wanneer een USB-apparaat is aangesloten op de PLAY/CHARGE OUTPUT-aansluiting (USB) of een audiokabel is aangesloten op de AUDIO IN-aansluiting, kunt u geen muziek horen van een BLUETOOTH-apparaat.

- 2 **Verbind de luidspreker met het eerste BLUETOOTH-apparaat.**

Zie voor details over de procedure voor het tot stand brengen van een BLUETOOTH-verbinding een van de volgende verwijzingen die van toepassing is op uw apparatuur.

- [Eenvoudig verbinding maken met BLUETOOTH-apparaten met "Sony | Music Center" via een BLUETOOTH-verbinding](#)
- [Koppelen en verbinding maken met BLUETOOTH-apparaten](#)
- [Verbinding maken met een computer via een BLUETOOTH-verbinding \(Windows®\)](#)
- [Verbinding maken met een computer via een BLUETOOTH-verbinding \(Mac\)](#)

- 3 **Houd de luidspreker verbonden met het eerste BLUETOOTH-apparaat en druk op de  (BLUETOOTH)-toets.**

U hoort de stembegeleiding (Pairing (Koppelen)) uit de luidspreker en de  (BLUETOOTH) aanduiding begint dubbel te knipperen (koppelstand).

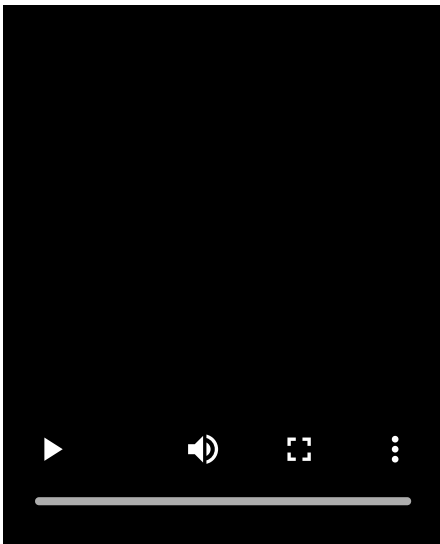

4 Bedien het tweede BLUETOOTH-apparaat om naar de luidspreker te zoeken.

5 Volg de aanwijzingen op uw scherm om een BLUETOOTH-verbinding tot stand te brengen.

Wanneer er een BLUETOOTH-verbinding tot stand wordt gebracht, hoort u een geluidssignaal uit de luidspreker en verandert de activiteit van de  (BLUETOOTH) aanduiding van knipperen naar doorlopend branden.

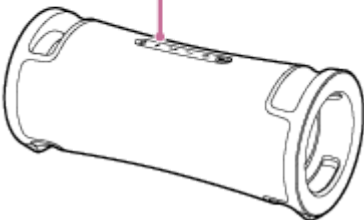
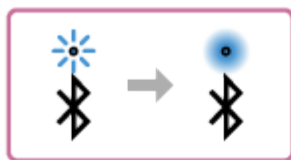

### Veranderen van de BLUETOOTH-apparaten in een multipoint-verbinding

Terwijl u de luidspreker verbonden houdt met 2 apparaten in een multipoint-verbinding, kunt u proberen een verbinding tot stand te brengen met een ander apparaat via een BLUETOOTH-verbinding.

Wanneer u de luidspreker en het derde apparaat bedient om een BLUETOOTH-verbinding tot stand te brengen, zal de BLUETOOTH-verbinding met een van de 2 apparaten die al worden gebruikt voor muziekweergave worden behouden en zal de BLUETOOTH-verbinding met het andere apparaat worden verbroken. Vervolgens zal er een BLUETOOTH-verbinding tot stand worden gebracht tussen de luidspreker en het derde apparaat.

### Muziekweergave terwijl de luidspreker is verbonden met 2 apparaten in een multipoint-verbinding

- Wanneer u de luidspreker bedient om muziek te laten weergeven, zal de muziek worden weergegeven van een van de apparaten in de multipoint-verbinding die eerder werd gebruikt voor de weergave.
- Om muziek weer te geven van het andere (tweede) apparaat in de multipoint-verbinding, moet u het tweede apparaat bedienen om muziek te beginnen te spelen. Afhankelijk van de omstandigheden kunt u nog steeds de muziek horen uit de luidspreker van hetzelfde (eerste) apparaat nadat u het tweede apparaat zo hebt bediend dat het muziek begint af te spelen. Stop in een dergelijk geval het afspelen op het eerste apparaat. Vervolgens kunt u luisteren naar de muziek die wordt afgespeeld op het tweede apparaat.

## Hint

- Zolang de BLUETOOTH-functie is ingeschakeld op een BLUETOOTH-apparaat dat eerder verbonden is geweest met de luidspreker, zal de luidspreker opnieuw verbinding maken met het apparaat onmiddellijk nadat de luidspreker aan wordt gezet.
- U kunt handelingen uitvoeren zoals het tot stand brengen en verbreken van BLUETOOTH-verbindingen met "Sony | Music Center".

## Opmerking

- Wanneer u de Stereo Pair-functie of de Party Connect-functie gebruikt, kunt u de multipoint-verbindingfunctie niet gebruiken.
- Afhankelijk van het BLUETOOTH-apparaat is het mogelijk dat u de multipoint-verbinding niet zult kunnen gebruiken.
- De multipoint-verbinding kan niet worden uitgeschakeld.

---

## Verwant onderwerp

- [Eenvoudig verbinding maken met BLUETOOTH-apparaten met "Sony | Music Center" via een BLUETOOTH-verbinding](#)
- [Koppelen en verbinding maken met BLUETOOTH-apparaten](#)
- [Verbinding maken met een computer via een BLUETOOTH-verbinding \(Windows®\)](#)
- [Verbinding maken met een computer via een BLUETOOTH-verbinding \(Mac\)](#)



Draadloze luidspreker  
ULT FIELD 7

## Luisteren naar muziek van een USB-apparaat

Deze luidspreker ondersteunt de volgende audiobestandsformaten.

- MP3: bestandsextensie [.mp3]
- WMA: bestandsextensie [.wma]
- WAV: bestandsextensie [.wav]

### 1 Sluit een USB-apparaat aan op de PLAY/CHARGE OUTPUT-aansluiting (USB).

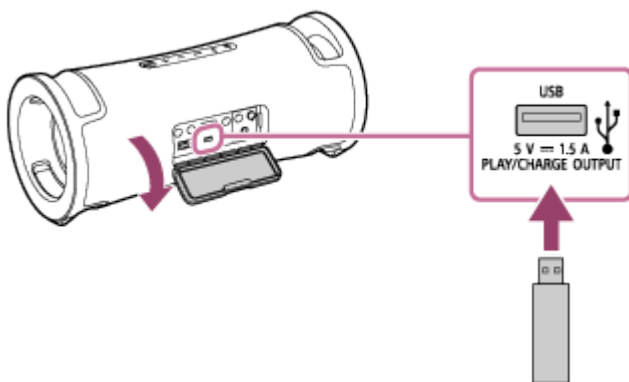

### 2 Druk op de ►|| (weergave)-toets om de weergave te laten beginnen.

U kunt "Sony | Music Center" gebruiken om de weergave te bedienen of gemakkelijk muziek te selecteren van de muzieklIJst op het USB-apparaat.

U kunt de volgende handelingen ook uitvoeren met de ►|| (weergave)-toets.

- De weergave pauzeren  
Druk terwijl de weergave bezig is op de ►|| (weergave)-toets. Druk hier nog eens op om de weergave opnieuw te starten.
- Naar het volgende nummer springen  
Druk terwijl de weergave bezig is twee keer snel achter elkaar op de ►|| (weergave)-toets.
- Naar het begin van het huidige nummer of het vorige nummer springen  
Druk terwijl de weergave bezig is 3 keer snel achter elkaar op de ►|| (weergave)-toets.

### 3 Druk op de -/+ (volume)-toetsen om het volume in te stellen.

#### Opmerking

- Wanneer de Stereo Pair-functie of de Party Connect-functie in gebruik is, is de luidspreker niet in staat om de muziek weer te geven die wordt afgespeeld op het USB-apparaat dat is aangesloten op de PLAY/CHARGE OUTPUT-aansluiting (USB).
- De luidspreker kan geen audiobestanden weergeven van het USB-apparaat weergeven in de volgende gevallen:
  - Het totale aantal audiobestanden op het aangesloten USB-apparaat is hoger dan 2 000.
  - Het aantal mappen op het aangesloten USB-apparaat is hoger dan 300, inclusief de "ROOT"-map.

De hierboven vermelde cijfers kunnen verschillen afhankelijk van de bestands- en mapstructuur. Sla op het USB-apparaat met de audiobestanden geen andere soorten bestanden of onnodige mappen op.

- De luidspreker is in staat om audiobestanden weer te geven die zich bevinden in submappen tot 8 niveaus diep.
- Mappen zonder audiobestanden worden overgeslagen voor weergave.
- Als de daadwerkelijke inhoud van een bestand met een ondersteunde bestandsextensie niet is wat het hoort te zijn, kan het weergeven van het bestand leiden tot productie van lawaai door de luidspreker of tot storingen.
- Wanneer er een USB-apparaat is aangesloten op de PLAY/CHARGE OUTPUT-aansluiting (USB), wordt de prioriteit gegeven aan audiosignalen via de USB-aansluiting en zullen audiosignalen die worden ontvangen van een BLUETOOTH-apparaat of een apparaat dat is aangesloten op de AUDIO IN-aansluiting worden uitgeschakeld. Afhankelijk van de toestand van de BLUETOOTH-verbinding is het mogelijk dat de  (BLUETOOTH)-aanduiding blauw oplicht of knippert. Dit duidt echter niet op een storing.
- Wanneer er een USB-apparaat is aangesloten op de luidspreker, kunt u nog steeds luisteren naar muziek van een BLUETOOTH-apparaat dat is verbonden via een BLUETOOTH-verbinding of naar een apparaat dat is aangesloten op de AUDIO IN-aansluiting door bijvoorbeeld [My Library] te selecteren in "Sony | Music Center".
- Gebruik de PLAY/CHARGE OUTPUT-aansluiting (USB) niet op plekken waar water op de luidspreker kan spetteren. Het meegeleverde netsnoer en de aansluitingen (AC IN, USB, AUDIO IN, MIC) achter de afdekking zijn niet ontworpen om waterbestendig en stofbestendig te zijn.

---

## Verwant onderwerp

- [Aansluiten van een USB-apparaat](#)

Draadloze luidspreker  
ULT FIELD 7

## Luisteren naar muziek van een apparaat via een BLUETOOTH-verbinding

U kunt naar muziek van een BLUETOOTH-apparaat luisteren en dit apparaat bedienen met de luidspreker via een BLUETOOTH-verbinding, als dit apparaat de volgende BLUETOOTH-profielen ondersteunt.

### A2DP (Advanced Audio Distribution Profile)

Stelt u in staat om draadloos te genieten van audio van hoge kwaliteit.

### AVRCP (Audio Video Remote Control Profile)

Stelt u in staat om het volume in te stellen en de weergave te starten en te pauzeren, of naar het begin van het volgende/huidige nummer te springen.

De bediening kan per BLUETOOTH-apparaat verschillend zijn. Raadpleeg de handleiding die wordt meegeleverd met het BLUETOOTH-apparaat.

#### Opmerking

- Zorg er van tevoren voor dat het volume op het BLUETOOTH-apparaat en de luidspreker is ingesteld op een gematigd niveau om te voorkomen dat er plotseling heel harde geluiden worden weergegeven door de luidspreker. Afhankelijk van het BLUETOOTH-apparaat kan het volume van de luidspreker mogelijk niet worden ingesteld op het BLUETOOTH-apparaat wanneer het afspelen op het apparaat gestopt/gepauzeerd is.

#### 1 Wanneer er een USB-apparaat of een audiokabel is aangesloten op de PLAY/CHARGE OUTPUT-aansluiting (USB) of de AUDIO IN-aansluiting, moet u het apparaat of de kabel loskoppelen.

Wanneer er een USB-apparaat of een audiokabel is aangesloten op de PLAY/CHARGE OUTPUT-aansluiting (USB) of op de AUDIO IN-aansluiting, zult u geen muziek horen van een BLUETOOTH-apparaat.

#### 2 Verbind de luidspreker met het BLUETOOTH-apparaat.

Wanneer er een BLUETOOTH-verbinding tot stand wordt gebracht, hoort u een geluidssignaal uit de luidspreker en verandert de activiteit van de  (BLUETOOTH)-aanduiding van knipperen naar doorlopend branden.

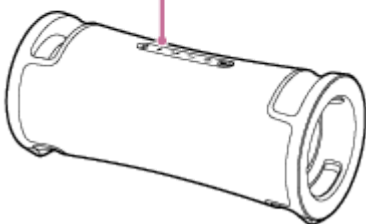
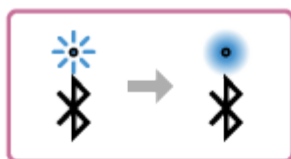

#### 3 Begin iets af te spelen op het BLUETOOTH-apparaat.

#### 4 Stel het volume in door de +/- (volume)-toetsen te drukken of door het BLUETOOTH-apparaat te bedienen.

Wanneer u op de -/+ (volume)-toetsen drukt of het volume instelt op het BLUETOOTH-apparaat, zal de  (aan/uit)-aanduiding één keer of 3 keer knipperen.

Afhankelijk van het BLUETOOTH-apparaat dat u gebruikt is het mogelijk dat de  (aan/uit)-aanduiding niet knippert, ook niet als u het volume regelt op het BLUETOOTH-apparaat.

Houd de -/+ (volume)-toetsen ingedrukt om de instelling snel te veranderen.

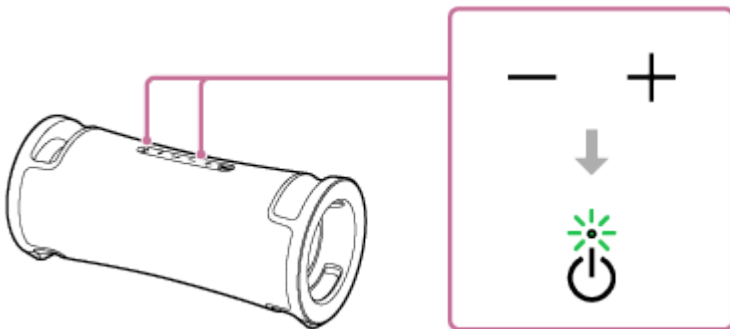

Tijdens de weergave kunt u de  (weergave)-toets gebruiken om de volgende handelingen te verrichten.

### **Pauseren**

Druk op de  (weergave)-toets tijdens weergave om te pauseren. Druk er nog eens op om het pauseren te annuleren.

### **Springen naar het begin van het volgende nummer**

Druk twee keer snel achter elkaar op de  (weergave)-toets tijdens weergave.

### **Spring naar het begin van het huidige nummer of naar het vorige nummer\***

Druk 3 keer snel achter elkaar op de  (weergave)-toets tijdens weergave.

\* De bediening hangt mede af van het gebruikte BLUETOOTH-apparaat.

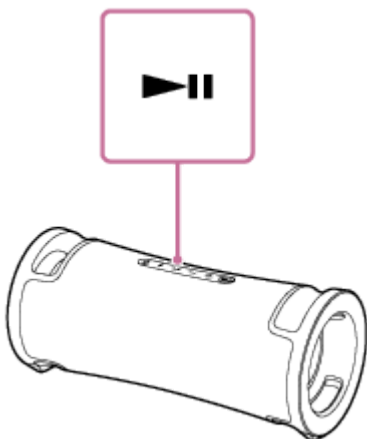

### **Hint**

- Zolang de luidspreker is aangesloten op een stopcontact met het netsnoer (meegeleverd), kan de ingebouwde batterij van de luidspreker zichzelf opladen, ook terwijl er muziek wordt weergegeven door de luidspreker. Afhankelijk van het gebruik van de luidspreker kan het echter lang duren voor het opladen voltooid is. Wanneer u de luidspreker wilt gebruiken terwijl de batterij wordt opgeladen, moet u het volume van de luidspreker lager zetten, of de luidspreker uit zetten en de batterij volledig laten opladen voor u de luidspreker gaat gebruiken.
- De luidspreker ondersteunt content-beveiliging met de SCMS-T-methode. U kunt via de luidspreker luisteren naar muziek (of audio) van de smartphone of mobiele telefoon die de SCMS-T-methode ondersteunt.
- Wanneer u het volume instelt op het maximum- of minimumniveau op de luidspreker, zal de  (aan/uit) aanduiding 3 keer knipperen.

- Door de ►|| (weergave)-toets ongeveer 5 seconden lang ingedrukt te houden, zal de luidspreker het nummer dat is opgeslagen voor demonstraties weergeven. Om deze functie uit te schakelen, drukt u nogmaals op de ►|| (weergave)-toets.

### Opmerking

- Als de communicatie-omstandigheden slecht zijn, is het mogelijk dat het BLUETOOTH-apparaat verkeerd reageert op de handelingen op de luidspreker.
- Wanneer er muziek wordt weergegeven van een BLUETOOTH-apparaat, mag u geen apparaat aansluiten op de PLAY/CHARGE OUTPUT-aansluiting (USB) of AUDIO IN-aansluiting. Als u een apparaat aansluit op de PLAY/CHARGE OUTPUT-aansluiting (USB) of AUDIO IN-aansluiting, zal de luidspreker automatisch in de USB-stand of AUDIO IN-stand gaan en hoort u geen muziek meer uit een BLUETOOTH-apparaat.
- Wanneer er een apparaat is aangesloten op de PLAY/CHARGE OUTPUT-aansluiting (USB) of AUDIO IN-aansluiting, kunt u nog steeds luisteren naar muziek van een BLUETOOTH-apparaat dat is verbonden via een BLUETOOTH-verbinding door bijvoorbeeld [My Library] te selecteren in "Sony | Music Center".
- Bij gebruik op een plek met een hoge temperatuur, is het mogelijk dat het volume verlaagd wordt om de ingebouwde batterij te beschermen.
- Het maximum uitgangsvermogen zal lager zijn wanneer de ingebouwde batterij bijna leeg is.
- Afhankelijk van het BLUETOOTH-apparaat moet u mogelijk het volume bijstellen, of de audio-uitgangsinstelling van het verbonden apparaat instellen.
- Afhankelijk van het BLUETOOTH-apparaat dat verbonden is met de luidspreker, de communicatie-omstandigheden, of de gebruiksomgeving, is het mogelijk dat er ruis optreedt of dat de geluidswaergave wordt onderbroken.

---

### Verwant onderwerp

- [Afsluiten van de BLUETOOTH-verbinding \(na gebruik\)](#)
- [De luidspreker opladen](#)

Draadloze luidspreker  
ULT FIELD 7

## Selecteren van de kwaliteit voor de muziekweergave via een BLUETOOTH-verbinding (Codec)

De "Voorkeur voor geluidskwaliteit" en de "Voorkeur voor stabiele verbinding" instellingen zijn beschikbaar op de luidspreker voor de kwaliteit van de muziekweergave via BLUETOOTH-verbindingkwaliteit. De instelling "Voorkeur voor geluidskwaliteit" biedt niet alleen compatibiliteit met SBC, maar ook met AAC en LDAC voor muziekweergave met een hoge geluidskwaliteit, terwijl de instelling "Voorkeur voor stabiele verbinding" muziekweergave via meer stabiele BLUETOOTH-verbindingen mogelijk maakt. Bij aankoop is de instelling "Voorkeur voor geluidskwaliteit" ingeschakeld.

- Voorkeur voor geluidskwaliteit (standaardinstelling): De meest optimale codec wordt automatisch geselecteerd uit AAC, LDAC, en SBC.
- Voorkeur voor stabiele verbinding: SBC wordt geselecteerd.





### 1 Zet de luidspreker aan.

U hoort het meldingsgeluid uit de luidspreker en de  (BLUETOOTH)-aanduiding knippert\* in blauw.

\* Als er een BLUETOOTH-apparaat in de buurt is waarmee de luidspreker eerder verbonden is geweest, kan de luidspreker automatisch verbinding maken met het apparaat. In dat geval licht de  (BLUETOOTH)-aanduiding blauw op.

### 2 Verander de BLUETOOTH-verbindingkwaliteit.

#### Met de toetsen op de luidspreker

1. Houd de  (weergave)-toets en de  (BLUETOOTH)-toets ongeveer 2 seconden tegelijkertijd ingedrukt. Wanneer de instelling wordt veranderd naar "Voorkeur voor stabiele verbinding", zal de  (aan/uit) aanduiding 3 keer groen knipperen. Wanneer de instelling wordt veranderd naar "Voorkeur voor geluidskwaliteit", zal de  (aan/uit) aanduiding twee keer groen knipperen. Wanneer de luidspreker is verbonden met BLUETOOTH-apparatuur, worden alle verbindingen automatisch verbroken en vervolgens opnieuw tot stand gebracht zodat de ingestelde voorkeur van kracht wordt.

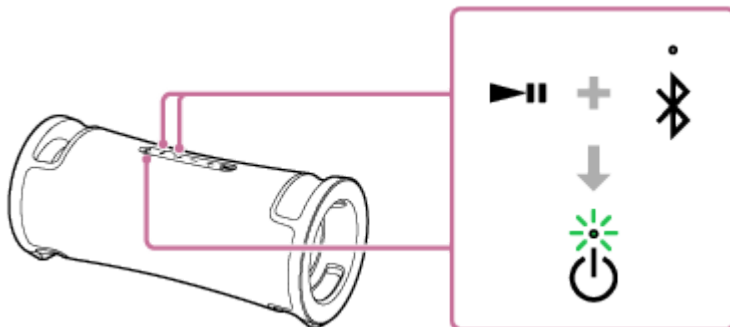

#### Met "Sony | Music Center"

1. Koppel de luidspreker met een BLUETOOTH-apparaat, zoals een smartphone. Wanneer er een BLUETOOTH-verbinding wordt gemaakt, hoort u het geluidssignaal uit de luidspreker.
2. Tik op [Music Center] op uw smartphone, enz. om de applicatie op te starten.



Music Center

3. Tik op [ULT FIELD 7].
4. Tik op [Settings] - [Sound] - [Bluetooth Connection Quality] en selecteer vervolgens [Priority on Sound Quality] of [Priority on Stable Connection].  
Alle verbindingen met BLUETOOTH-apparatuur worden automatisch verbroken en vervolgens opnieuw tot stand gebracht zodat de ingestelde voorkeur van kracht wordt.

#### Hint

- Bij gebruik van de Stereo Pair-functie of de Party Connect-functie, zal de codec automatisch overschakelen naar SBC.

#### Opmerking

- Wanneer de instelling "Voorkeur voor geluidskwaliteit" is geselecteerd, kan er ruis optreden of kan de geluidswaergave worden onderbroken vanwege de instelling van uw BLUETOOTH-apparaat en omgevingsomstandigheden. Verander in een dergelijk geval de BLUETOOTH-verbindingkwaliteit naar de instelling "Voorkeur voor stabiele verbinding".

---

#### Verwant onderwerp

- [Gebruiken van de functie BLUETOOTH standby \(automatisch aan\)](#)
- [Wat u kunt doen met "Sony | Music Center"](#)
- [Ondersteunde codecs](#)

Draadloze luidspreker  
ULT FIELD 7

## Ondersteunde codecs

---

Een codec is een algoritme voor het coderen van audio die wordt gebruikt voor het draadloos overbrengen van audio via BLUETOOTH-verbindingen.

De luidspreker biedt ondersteuning voor de volgende 3 codecs voor de weergave van muziek via een A2DP-verbinding: SBC, AAC, en LDAC™.

- SBC

Dit is een afkorting van Subband Codec.

SBC is de standaard technologie voor het coderen van audio die wordt gebruikt door BLUETOOTH-apparatuur.

Alle BLUETOOTH-apparaten ondersteunen SBC.

- AAC

Dit is een afkorting van Advanced Audio Coding.

AAC wordt hoofdzakelijk gebruikt door producten van Apple, zoals de iPhone, en kan een hogere geluidskwaliteit bieden dan SBC.

- LDAC

LDAC is een audiocodeertechnologie ontwikkeld door Sony, waarmee het mogelijk is om High-Resolution (Hi-Res) Audio-materiaal over te brengen, zelfs via BLUETOOTH-verbindingen.

Anders dan andere BLUETOOTH-compatibele codeertechnologieën, zoals SBC, werkt het zonder enige omzetting omlaag van de High-Resolution Audio-content<sup>\*1</sup>.

Dit maakt overdracht mogelijk van ongeveer 3 keer meer data<sup>\*2</sup> dan de andere technologieën via een BLUETOOTH draadloos netwerk met een ongeëvenaarde geluidskwaliteit, door middel van een efficiënte codering en geoptimaliseerde datapacket-verwerking.

<sup>\*1</sup> Exclusief materiaal in DSD-formaat.

<sup>\*2</sup> In vergelijking met SBC, wanneer een bitsnelheid van 990 kbps (96/48 kHz) of 909 kbps (88,2/44,1 kHz) is geselecteerd.

Wanneer er muziek wordt overgebracht van een verbonden apparaat met een van de bovenvermelde codecs, zal de luidspreker automatisch overschakelen naar die codec en de muziek met diezelfde codec weergeven.

Als het verbonden apparaat een codec met een hogere geluidskwaliteit ondersteunt dan SBC, is het mogelijk dat u het apparaat van tevoren moet instellen om muziek over te brengen met de gewenste codec, geselecteerd uit de ondersteunde codecs.

Raadpleeg de handleiding van het apparaat in kwestie voor het instellen van de codec.

---

### Verwant onderwerp

- [Selecteren van de kwaliteit voor de muziekweergave via een BLUETOOTH-verbinding \(Codec\)](#)



Draadloze luidspreker  
ULT FIELD 7

## Afsluiten van de BLUETOOTH-verbinding (na gebruik)

---

Wanneer u klaar bent met het luisteren naar muziek met het BLUETOOTH-apparaat, kunt u met behulp van de volgende handelingen de BLUETOOTH-verbinding verbreken of afsluiten.

Wanneer de BLUETOOTH-verbinding wordt verbroken, hoort u het geluidssignaal uit de luidspreker.

- Schakel de BLUETOOTH-functie op het BLUETOOTH-apparaat uit.  
Raadpleeg voor details de handleiding van het apparaat.
- Zet het BLUETOOTH-apparaat uit.
- Zet de luidspreker uit.

### Hint

- Wanneer u de Stereo Pair-functie gebruikt en de ene luidspreker uitschakelt, zal de andere luidspreker automatisch worden uitgeschakeld. De BLUETOOTH-verbinding tussen hen zal worden verbroken.
- Wanneer u klaar bent met het luisteren naar muziek, kan de BLUETOOTH-verbinding automatisch verbroken worden, afhankelijk van het gebruikte BLUETOOTH-apparaat.

---

### Verwant onderwerp

- [Uitschakelen van de stroom](#)
- [Wat u kunt doen met "Sony | Music Center"](#)
- [De functie Autom. Standby \(stroomspaarstand\)](#)

Draadloze luidspreker  
ULT FIELD 7

## De BLUETOOTH-functie in- en uitschakelen



U kunt u een verbinding met de luidspreker tot stand brengen vanaf een gekoppeld BLUETOOTH-apparaat wanneer het BLUETOOTH-signaal van het systeem is ingeschakeld.

Bij aankoop staat deze instelling aan.

### 1 Houd de – (volume)-toets en de (BLUETOOTH)-toets ongeveer 5 seconden ingedrukt.

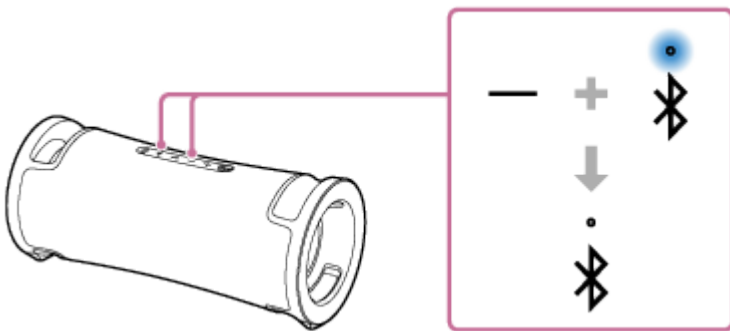
De  (BLUETOOTH) aanduiding gaat uit en de BLUETOOTH-functie wordt uitgeschakeld.



Wanneer u de – (volume)-toets en de  (BLUETOOTH)-toets nog een keer ongeveer 5 seconden lang tegelijkertijd indrukt, zal de  (BLUETOOTH)-aanduiding gaan knipperen en wordt de BLUETOOTH-functie ingeschakeld.

### Hint

- Met een apparaat waarmee eerder een BLUETOOTH-verbinding is geweest, zal de luidspreker opnieuw verbinding maken wanneer de BLUETOOTH-functie wordt ingeschakeld zolang de BLUETOOTH-functie van het apparaat van het apparaat ingeschakeld blijft.

### Opmerking

- U kunt de volgende handelingen niet uitvoeren wanneer de BLUETOOTH-functie is uitgeschakeld:
  - Koppelen en/of verbinden met een BLUETOOTH-apparaat.
  - "Sony | Music Center" gebruiken.

Draadloze luidspreker  
ULT FIELD 7

## Luisteren naar muziek van een draagbaar audio-apparaat enz. met een verbinding via bedrading

U kunt de luidspreker gebruiken door een draagbaar audio-apparaat enz. aan te sluiten op de luidspreker door middel van een audiokabel (in de handel verkrijgbaar).

### Opmerking

- Voor u een verbinding tot stand brengt tussen de luidspreker en een draagbaar audio-apparaat, moet u het volume van de luidspreker en het apparaat laag zetten om te voorkomen dat de luidspreker plotseling een zeer hard geluid produceert.

### 1 Wanneer er een USB-apparaat is aangesloten op de PLAY/CHARGE OUTPUT-aansluiting (USB), moet u het apparaat loskoppelen.

Wanneer er een USB-apparaat is aangesloten op de PLAY/CHARGE OUTPUT-aansluiting (USB), kunt u geen muziek horen van het apparaat dat is aangesloten op de AUDIO IN-aansluiting.

### 2 Sluit een apparaat aan op de AUDIO IN-aansluiting met een audiokabel (in de handel verkrijgbaar).

Gebruik voor deze aansluiting een audiokabel met een stereoministekker (geen weerstand)\* aan beide uiteinden.

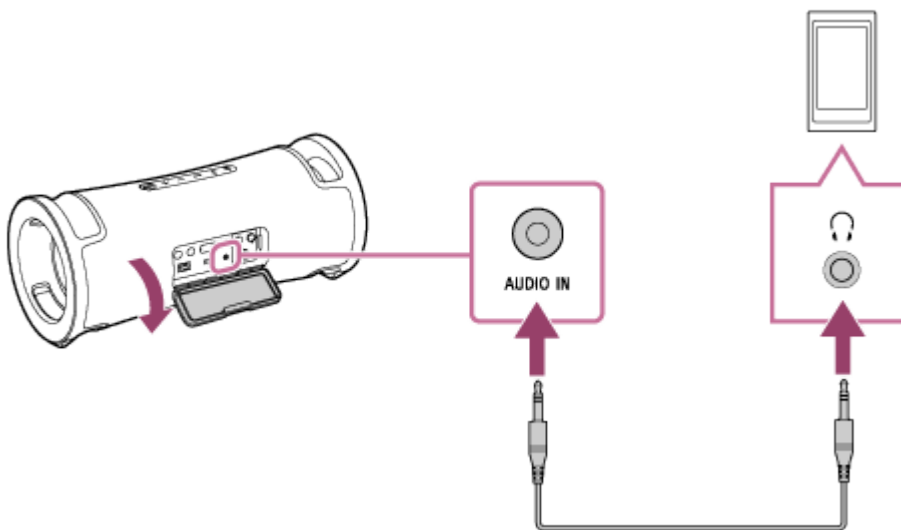

\* Als u een audiokabel gebruikt (met stereoministekkers) met een significante weerstand, kan het volume lager zijn. Zorg er daarom voor dat u een kabel (met stereoministekkers) zonder weerstand gebruikt.

### 3 Zet de luidspreker aan.

U hoort het meldingsgeluid uit de luidspreker en de  (aan/uit)-aanduiding licht groen op.

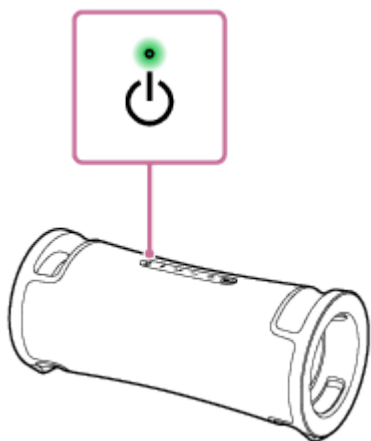

**4 Zet het verbonden apparaat aan en begin iets af te spelen.**

**5 Stel het volume in op een gemiddeld niveau op het verbonden apparaat.**

Als het volume wordt ingesteld op het aangesloten draagbare audio-apparaat, zal de  (aan/uit)-aanduiding niet knipperen.

**6 Druk op de -/+ (volume)-toetsen om het volume in te stellen.**

Wanneer u op de -/+ (volume)-toetsen drukt om het volume in te stellen, zal de  (aan/uit)-aanduiding één keer of 3 keer knipperen.

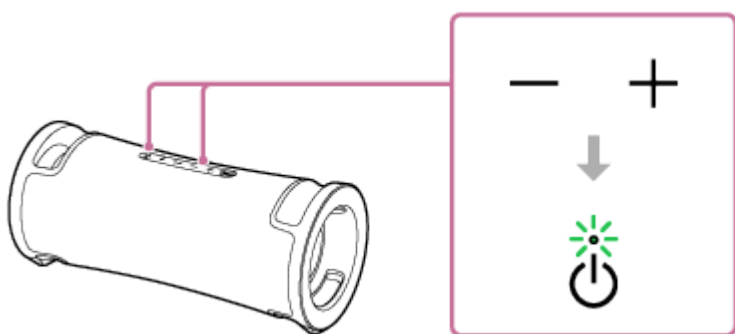

### Hint

- Wanneer u geen geluid kunt horen, moet u het volume verhogen op het verbonden apparaat.

### Opmerking

- Wanneer er een audiokabel is aangesloten op de AUDIO IN-aansluiting, wordt de prioriteit gegeven aan het audiosignaal dat binnenkomt via de AUDIO IN-aansluiting en wordt de weergave van het audiosignaal van het BLUETOOTH-apparaat uitgeschakeld. Afhankelijk van de toestand van de BLUETOOTH-verbinding is het mogelijk dat de  (BLUETOOTH)-aanduiding blauw oplicht of knippert. Dit duidt echter niet op een storing.
- Wanneer er een audiokabel is aangesloten op de luidspreker, kunt u nog steeds luisteren naar muziek van een BLUETOOTH-apparaat dat is verbonden via een BLUETOOTH-verbinding door bijvoorbeeld [My Library] te selecteren in "Sony | Music Center".
- Wanneer de Stereo Pair-functie of de Party Connect-functie in gebruik is, is de luidspreker niet in staat om de muziek weer te geven die wordt afgespeeld op het apparaat dat is aangesloten op de AUDIO IN-aansluiting met een audiokabel.
- Wanneer de luidspreker in de AUDIO IN-stand staat, kunt u hem ook instellen voor de Stereo Pair-functie of de Party Connect-functie met "Sony | Music Center". Na het voltooien van de instelling wordt de luidspreker echter automatisch in de BLUETOOTH-stand gezet.

- Wanneer u een draagbaar audio-apparaat aansluit op de AUDIO IN-aansluiting en muziek laat weergeven, kunt u de toetsen op de luidspreker niet gebruiken voor handelingen zoals pauzeren, springen naar het begin van het volgende nummer, en springen naar het begin van het huidige nummer.
- Gebruik de AUDIO IN-aansluiting niet op plekken waar water op de luidspreker kan spetteren. Het meegeleverde netsnoer en de aansluitingen (AC IN, USB, AUDIO IN, MIC) achter de afdekking zijn niet ontworpen om waterbestendig en stofbestendig te zijn.
- U moet de afdekking volledig dicht doen nadat u de audiokabel hebt losgekoppeld van de luidspreker. De afdekking is erg belangrijk voor de prestaties betreffende waterbestendigheid en stofbestendigheid.

---

## Verwant onderwerp

- [De functie Autom. Standby \(stroomspaarstand\)](#)

5-056-532-51(2) Copyright 2024 Sony Corporation

Draadloze luidspreker  
ULT FIELD 7

## Profiteren van verschillende effecten in de geluidswaergave

U kunt profiteren van het omschakelen van de geluidswaergave op de luidspreker.

### Genieten van versterkt diep basgeluid (ULT-toets)

U kunt een van de volgende procedures gebruiken voor de instelling. Bij aankoop staat de ULT POWER SOUND-instelling aan.

- Druk op de ULT-toets.  
Telkens wanneer u op de ULT-toets drukt, verandert de instelling van ULT1, ULT2 en uit.  
Telkens wanneer de instelling wordt gewijzigd, hoort u het meldingsgeluid uit de luidspreker en licht de ULT-toets op of gaat deze uit.

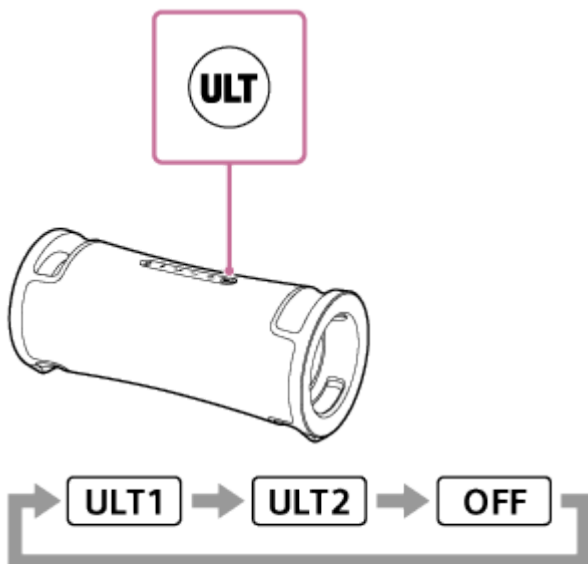



ULT1: Benadrukt diep basgeluid.

ULT2: Benadrukt het gevoel van vermogen nog meer dan ULT1.

Uit: Schakelt de ULT POWER SOUND-instelling uit.

- "Sony | Music Center" gebruiken.  
Tik in "Sony | Music Center" op [ULT FIELD 7] - [Settings] - [Sound] - [Sound Effect] en selecteer een van de opties [OFF], [ULT1] of [ULT2].

#### Hint

- De standaardinstelling (ULT1 of ULT2) varieert afhankelijk van het land of de regio.
- Door de ULT-toets en de – (volume)-toets op de luidspreker tegelijkertijd ongeveer 2 seconden ingedrukt te houden, kunt u het meldingsgeluid in- of uitschakelen.  
Wanneer het meldingsgeluid wordt uitgeschakeld, zal de  (aan/uit) aanduiding 3 keer groen knipperen.  
Wanneer het meldingsgeluid wordt ingeschakeld, zal de  (aan/uit) aanduiding twee keer groen knipperen.

### De equalizer aanpassen naar uw voorkeur (CUSTOM)

Tik in "Sony | Music Center" op [ULT FIELD 7] - [Settings] - [Sound] - [Sound Effect] - [CUSTOM].

Tik op [Custom EQ] en stel dan de equalizer in naar uw eigen voorkeuren.

## Automatisch aanpassen aan het optimale geluid volgens de omgeving (geluidsveld-optimalisatie)

Deze gepatenteerde microfoondetectietechnologie detecteert geluiden rond de luidspreker tijdens het afspelen van muziek om automatisch aanpassingen te maken om het geluid te optimaliseren. Bij aankoop staat de Geluidsveld-optimalisatie op aan.

### Geluidsveld-optimalisatie inschakelen

Tik in "Sony | Music Center" op [ULT FIELD 7] - [Settings] - [Sound] - [Sound Field Optimization] en stel deze vervolgens in op aan.

#### Opmerking

- In sommige gevallen kan het omgevingsgeluid verhinderen dat het geluid wordt geoptimaliseerd.
- Wanneer u de Stereo Pair-functie of de Party Connect-functie gebruikt, wordt de Geluidsveld-optimalisatie uitgeschakeld.

Draadloze luidspreker  
ULT FIELD 7

## Draadloos muziek beluisteren met 2 luidsprekers (Stereo Pair-functie)

Om gebruik te kunnen maken van de Stereo Pair-functie, hebt u 2 ULT FIELD 7 luidsprekers nodig. Door 2 luidsprekers te koppelen via een BLUETOOTH-verbinding, kunt u genieten van een krachtiger weergave.

2 luidsprekers die met elkaar verbonden zijn via een BLUETOOTH-verbinding geven audio weer in stereo, waarbij 1 luidspreker de audio voor het rechterkanaal (rechterkant) weergeeft en de andere de audio voor het linkerkanaal (linkerkant).

Voor u de luidspreker gaat bedienen, moet u het volgende controleren:

- Werk de van tevoren geïnstalleerde software bij naar de nieuwste versie op elk van de luidsprekers om verbinding te maken voor de functie.  
(Zie voor details over de procedure voor de update [Bijwerken van de van tevoren geïnstalleerde software.](#))
- Zorg er bij het instellen van de luidsprekers voor de Stereo Pair-functie voor dat de 2 luidsprekers die verbonden moeten worden voor de functie zich binnen 1 m van elkaar bevinden. Stop het afspelen van muziek als dit al bezig is.
- Zorg er bij het afspelen van muziek voor dat alle apparaten die voor de functie moeten worden verbonden zich binnen 30 m in uw gezichtsveld bevinden.  
Het maximale communicatiebereik kan afnemen onder de volgende omstandigheden.
  - Er bevindt zich een obstakel zoals een persoon, metaal, of een wand tussen de luidspreker en het BLUETOOTH-apparaat.
  - Er wordt een draadloos LAN-apparaat gebruikt in de buurt van de luidspreker.
  - Er wordt een magnetron gebruikt in de buurt van de luidspreker.
  - Er wordt een apparaat dat elektromagnetische straling genereert gebruikt in de buurt van de luidspreker.

### 1 Gebruik "Sony | Music Center" om de luidspreker in te stellen voor de Stereo Pair-functie.

Voor details over "Sony | Music Center" verwijzen we u naar de volgende URL:  
<https://www.sony.net/smcqa/>

## De Stereo Pair-functie beëindigen

"Sony | Music Center" gebruiken.

### Hint

- Door de Stereo Pair-functie te gebruiken, wordt de codec automatisch omgeschakeld naar SBC.
- De Stereo Pair-functie wordt niet uitgeschakeld door de luidsprekers uit te zetten. Wanneer een van de luidsprekers weer wordt ingeschakeld, zal deze proberen een verbinding tot stand te brengen voor de Stereo Pair-functie. Om de Stereo Pair-functie te gebruiken, moet u de andere luidspreker binnen 1 minuut inschakelen. Wanneer de functie BLUETOOTH standby ingeschakeld\* blijft op beide luidsprekers, zal door een van de luidsprekers in te schakelen automatisch de andere ook worden ingeschakeld en zal er een verbinding tot stand worden gebracht voor de Stereo Pair-functie tussen de luidsprekers.

\* De functie BLUETOOTH standby wordt alleen ingeschakeld wanneer de luidspreker is aangesloten op een stopcontact met het meegeleverde netsnoer.

### Opmerking

- Wanneer de Stereo Pair-functie in gebruik is, is de luidspreker niet in staat om de muziek weer te geven die wordt afgespeeld op het USB-apparaat dat is aangesloten op de PLAY/CHARGE OUTPUT-aansluiting (USB) of op het apparaat dat is aangesloten op de AUDIO IN-aansluiting met een audiokabel.



- Wanneer de luidspreker in de AUDIO IN- of USB-stand staat, kunt u hem ook instellen voor de Stereo Pair-functie met "Sony | Music Center". Na het voltooien van de instelling wordt de luidspreker echter automatisch in de BLUETOOTH-stand gezet.
- Uitschakelen van de Stereo Pair-functie heeft geen effect op de tot stand gebrachte BLUETOOTH-verbinding en de luidspreker zal in de BLUETOOTH-stand blijven staan.
- Om te voorkomen dat de luidspreker plotseling een zeer hard geluid produceert, moet u het volume van de luidspreker en het BLUETOOTH-apparaat laag zetten of het afspelen op het BLUETOOTH-apparaat stoppen voor u een verbinding tot stand brengt met het BLUETOOTH-apparaat.

---

### Verwant onderwerp

- [Gebruiken van de functie BLUETOOTH standby \(automatisch aan\)](#)
- ["Sony | Music Center" installeren](#)
- [Bijwerken van de van tevoren geïnstalleerde software](#)

5-056-532-51(2) Copyright 2024 Sony Corporation

Draadloze luidspreker  
ULT FIELD 7

## Profiteren van draadloze weergave met meerdere luidsprekers (Party Connect-functie)

U kunt meerdere luidsprekers (maximaal 100 luidsprekers) die compatibel zijn met de Party Connect-functie met elkaar verbinden via BLUETOOTH en zo genieten van muziekweergave.

Apparaten die compatibel zijn met de Draadloze Party Chain-functie kunnen niet worden verbonden.

### Apparaten\* die compatibel zijn met de Party Connect-functie:

LSPX-S3, SRS-XP700, SRS-XP500, SRS-XG500, SRS-XG300, SRS-XB43, SRS-XB33, SRS-XB23, SRS-XE300, SRS-XE200, SRS-XV900, SRS-XV800, SRS-XV500, SRS-ULT70, SRS-ULT1000

\* Afhankelijk van uw land of regio is het mogelijk dat sommige compatibele apparaten niet te koop zijn.

Voor u de luidspreker gaat bedienen, moet u het volgende controleren:

- Werk de van tevoren geïnstalleerde software bij naar de nieuwste versie op elk van de luidsprekers om verbinding te maken voor de functie.  
(Zie voor details over de procedure voor de update [Bijwerken van de van tevoren geïnstalleerde software.](#))
- Zorg er bij het instellen van de luidsprekers voor de Party Connect-functie voor dat alle luidsprekers die verbonden moeten worden voor de functie zich binnen 1 m van elkaar bevinden. Stop het afspelen van muziek als dit al bezig is.
- Zorg er bij het afspelen van muziek voor dat alle apparaten die voor de functie moeten worden verbonden zich binnen 30 m in uw gezichtsveld bevinden.  
Het maximale communicatiebereik kan afnemen onder de volgende omstandigheden.
  - Er bevindt zich een obstakel zoals een persoon, metaal, of een wand tussen de luidspreker en het BLUETOOTH-apparaat.
  - Er wordt een draadloos LAN-apparaat gebruikt in de buurt van de luidspreker.
  - Er wordt een magnetron gebruikt in de buurt van de luidspreker.
  - Er wordt een apparaat dat elektromagnetische straling genereert gebruikt in de buurt van de luidspreker.

### 1 Gebruik "Sony | Music Center" om de luidspreker in te stellen voor de Party Connect-functie.

Voor details over "Sony | Music Center" verwijzen we u naar de volgende URL:  
<https://www.sony.net/smcqa/>

### 2 Start het afspelen op het BLUETOOTH-apparaat en stel het volume in op een gematigd niveau.

Alle luidsprekers zullen nu dezelfde muziek weergeven.  
Wanneer u het volume verandert op het BLUETOOTH-apparaat of op de luidspreker die met dat apparaat is verbonden (de als eerste ingestelde luidspreker), zal het volume van alle luidsprekers automatisch mee veranderen. Wat de andere luidsprekers (de tweede of later ingestelde luidsprekers) betreft, kunt u ook het volume op de luidspreker in kwestie instellen.

## Veranderen van het verbonden BLUETOOTH-apparaat of de luidspreker of afsluiten van de Party Connect-functie

Stop eerst het afspelen van de muziek.

### Hint

- De verlichting en de ULT-toets op de luidspreker lichten verschillend op, afhankelijk van het model dat is ingesteld als de eerste luidspreker.
- Bij gebruik van de Party Connect-functie zal de codec automatisch overschakelen naar SBC.

### Opmerking

- Wanneer de Party Connect-functie in gebruik is, is de luidspreker niet in staat om de muziek weer te geven die wordt afgespeeld op het USB-apparaat dat is aangesloten op de PLAY/CHARGE OUTPUT-aansluiting (USB) of op het apparaat dat is aangesloten op de AUDIO IN-aansluiting met een audiokabel.
- Wanneer de luidspreker in de AUDIO IN- of USB-stand staat, kunt u hem ook instellen voor de Party Connect-functie met "Sony | Music Center". Na het voltooien van de instelling wordt de luidspreker echter automatisch in de BLUETOOTH-stand gezet.
- Uitschakelen van de Party Connect-functie heeft geen effect op de tot stand gebrachte BLUETOOTH-verbinding en de luidspreker zal in de BLUETOOTH-stand blijven staan.
- Wanneer u naar een film kijkt met de Party Connect-functie, is het mogelijk dat er een vertraging optreedt tussen beeld en geluid.

---

### Verwant onderwerp

- ["Sony | Music Center" installeren](#)
- [Bijwerken van de van tevoren geïnstalleerde software](#)

Draadloze luidspreker  
ULT FIELD 7

## Gebruiken van een externe microfoon

U kunt uw stem door de luidspreker laten weergeven door een dynamische microfoon met een normale stekker ( $\Phi$  6,3 mm) (in de handel verkrijgbaar) aan te sluiten.

- 1 Draai de MIC en GUITAR-niveaукноп naar MIN om het volumeniveau van de microfoon te verlagen.

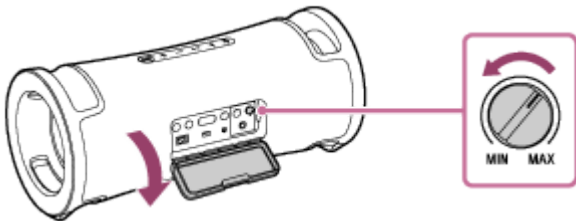

- 2 Sluit een externe microfoon aan op de MIC/GUITAR-aansluiting.

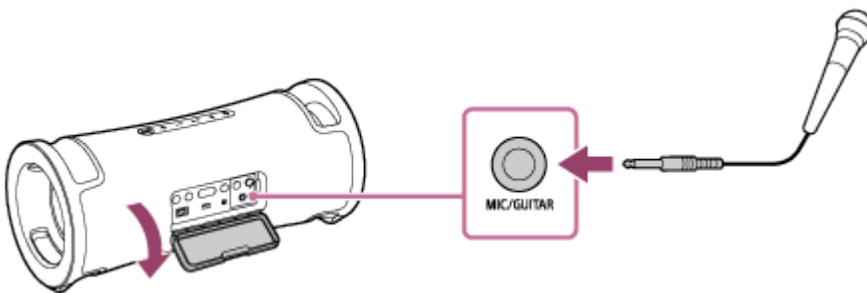

- 3 Pas het volume aan met de MIC en GUITAR-niveaукноп.

- 4 Praat of zing in de aangesloten microfoon.

U kunt de volgende handelingen ook uitvoeren met de toetsen achter de afdekking aan de achterkant van de luidspreker.

### Key Control

U kunt de toonsoort van het nummer dat u wilt zingen veranderen.

Druk op de KEY CONTROL **b** (mol) toets/ **#** (kruis) toets om de toonsoort aan te passen aan het bereik van uw stem.

### Mic echo

U kunt een echo-effect aan uw stem toevoegen wanneer u in de microfoon zingt.

Druk herhaaldelijk op de ECHO-toets om het echo-effect aan te passen.

### Opmerking

- Bij gebruik van de draadloze Party Connect-functie of Stereo Pair-functie wordt het geluid van de microfoon alleen weergegeven door de luidspreker waarop de microfoon is aangesloten.
- Als u de microfoon dicht bij de luidspreker houdt, kan dit akoestische feedback veroorzaken. Wanneer dit gebeurt, kan, afhankelijk van het geluidsvolume van de luidspreker, de luidspreker worden uitgeschakeld vanwege de

productbeschermingsfunctie. Koppel in dat geval het netsnoer los, wacht een poosje, en zet de luidspreker opnieuw aan.

- Wanneer er een microfoon of een gitaar is aangesloten op de luidspreker, wordt de functie Autom. Standby uitgeschakeld.
- Gebruik de MIC/GUITAR-aansluiting niet op plekken waar water op de luidspreker kan spetteren. Het meegeleverde netsnoer en de aansluitingen (AC IN, USB, AUDIO IN, MIC) achter de afdekking zijn niet ontworpen om waterbestendig en stofbestendig te zijn.

---

## Verwant onderwerp

- [Er is akoestische terugkoppeling](#)

5-056-532-51(2) Copyright 2024 Sony Corporation

Draadloze luidspreker  
ULT FIELD 7

## Genieten van het geluid van een gitaar

U kunt luisteren naar de klanken van uw gitaar door hem aan te sluiten op de MIC/GUITAR-aansluiting ( $\Phi$  6,3 mm) op de luidspreker.

- 1 Draai de MIC en GUITAR-niveaукnop naar MIN om het volume van de gitaar laag te zetten.

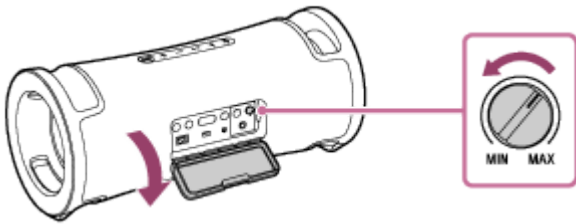

- 2 Sluit de gitaar aan op de MIC/GUITAR-aansluiting met een speciaal daarvoor bedoelde instrumentkabel (in de handel verkrijgbaar).

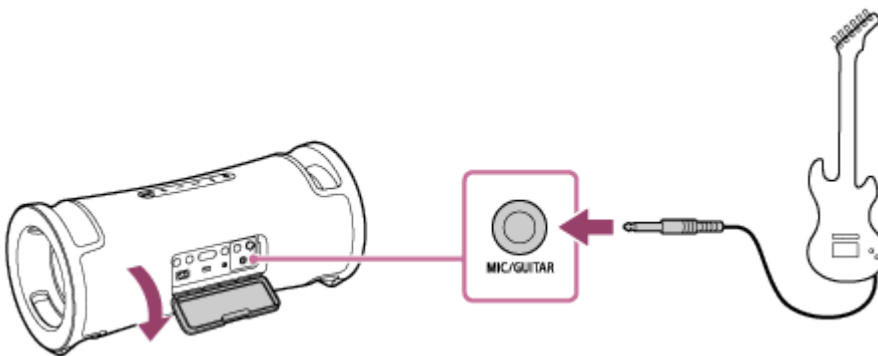

- 3 Druk op de GUITAR-toets die zich achter de afdekking aan de achterkant van de luidspreker bevindt.  
De GUITAR-aanduiding licht wit op.

- 4 Pas het volume van de gitaar aan terwijl u gitaar speelt.  
Het geluid van de gitaar wordt weergegeven door de luidspreker.

## De luidspreker uit de gitaar-stand halen

Druk nogmaals op de GUITAR-toets.

### Opmerking

- Draai voor u de gitaar loskoppelt van de luidspreker de MIC en GUITAR-niveaукnop naar "MIN" om het volume van de gitaar laag te zetten.
- Wanneer er een microfoon of een gitaar is aangesloten op de luidspreker, wordt de functie Autom. Standby uitgeschakeld.
- Gebruik de MIC/GUITAR-aansluiting niet op plekken waar water op de luidspreker kan spetteren. Het meegeleverde netsnoer en de aansluitingen (AC IN, USB, AUDIO IN, MIC) achter de afdekking zijn niet ontworpen om waterbestendig en stofbestendig te zijn.



Draadloze luidspreker  
ULT FIELD 7

## Wat u kunt doen met "Sony | Music Center"

"Sony | Music Center" is een app waarmee u Sony audio-apparatuur die compatibel is met "Sony | Music Center" kunt bedienen met uw smartphone, enz.

Voor details over "Sony | Music Center" verwijzen we u naar de volgende URL:

<https://www.sony.net/smcqa/>

### Handelingen die kunnen worden uitgevoerd op een luidspreker met "Sony | Music Center"

- Instellen van de Party Connect-functie
- Instellen van de Stereo Pair-functie, omwisselen van het rechter audiokanaal (rechterkant) en het linker audiokanaal (linkerkant)
- Instellen van de geluidskwaliteit en de equalizer
- Aanduiding niveau ingebouwde batterij
- Aan/uit optie-instellingen (STAMINA, Batterijverzorging, Batterijniveau (Sprak), Geluid voeding Aan/Uit, Autom. standby, Bluetooth standby)
- Instelling van de verlichting (Verlichting) (omschakelen van Lighting Mode)
- Schakelen van de audiobron voor het afspelen tussen het apparaat dat is verbonden via een BLUETOOTH-verbinding, het apparaat dat is verbonden via de AUDIO IN-aansluiting en het apparaat dat is verbonden via de PLAY/CHARGE OUTPUT-aansluiting (USB)
- Omschakelen van de Bluetooth-verbindingskwaliteit (Voorkeur voor geluidskwaliteit/Voorkeur voor stabiele verbinding)
- Multipoint-verbinding (gelijktijdige verbinding met 2 BLUETOOTH-apparaten) beheer
- Bekijken van de update of de versie van de software van de luidspreker
- Handelingen waaronder het tot stand brengen en verbreken van verbindingen met BLUETOOTH-apparaten
- De Geluidsveld-optimalisatie instellen

enz.

#### Opmerking

- Wat u kunt doen met "Sony | Music Center" hangt mede af van het verbonden apparaat. De technische gegevens en het ontwerp van de app kunnen zonder kennisgeving worden gewijzigd.
- U moet de nieuwste versie van "Sony | Music Center" gebruiken. Als u de luidspreker en het BLUETOOTH-apparaat niet via een BLUETOOTH-verbinding met elkaar kunt verbinden, of als er een probleem is, bijvoorbeeld geen geluid, moet u "Sony | Music Center" verwijderen en dan nog eens proberen om de verbinding via BLUETOOTH tot stand te brengen. Voor details over "Sony | Music Center" verwijzen we u naar Google Play (Play Store) of de App Store.
- Let op, want "Sony | Music Center" en "Music Center for PC" zijn verschillende apps.



---

## Verwant onderwerp

- "Sony | Music Center" installeren
- De luidspreker opladen
- De verlichting van de luidspreker aan/uit zetten (verlichtingsfunctie)
- De luidspreker tegelijkertijd verbinden met 2 BLUETOOTH-apparaten (multipoint-verbinding)
- Selecteren van de kwaliteit voor de muziekweergave via een BLUETOOTH-verbinding (Codec)
- Draadloos muziek beluisteren met 2 luidsprekers (Stereo Pair-functie)
- Profiteren van draadloze weergave met meerdere luidsprekers (Party Connect-functie)
- Bijwerken van de van tevoren geïnstalleerde software

5-056-532-51(2) Copyright 2024 Sony Corporation

Draadloze luidspreker  
ULT FIELD 7

## "Sony | Music Center" installeren

Installeer "Sony | Music Center" op uw smartphone, enz. van Google Play (Play Store) of de App Store. Voor wat Apple iOS-apparaten betreft kan "Sony | Music Center" worden geïnstalleerd op apparaten met iOS 11.0 of nieuwer. Er is geen installatie mogelijk op apparaten met iOS 10.x of eerder.

- 1 Download "Sony | Music Center" van Google Play (Play Store) of de App Store en installeer de app.



Sony Music Center



- 2 Wanneer de installatie voltooid is, moet u "Sony | Music Center" opstarten.

### Opmerking

- Let op, want "Sony | Music Center" en "Music Center for PC" zijn verschillende apps.
- U moet de nieuwste versie van "Sony | Music Center" gebruiken. Als u de luidspreker en het BLUETOOTH-apparaat niet via een BLUETOOTH-verbinding met elkaar kunt verbinden, of als er een probleem is, bijvoorbeeld geen geluid, moet u "Sony | Music Center" verwijderen en dan nog eens proberen om de verbinding via BLUETOOTH tot stand te brengen. Voor details over "Sony | Music Center" verwijzen we u naar Google Play (Play Store) of de App Store.

### Verwant onderwerp

- [Wat u kunt doen met "Sony | Music Center"](#)

Draadloze luidspreker  
ULT FIELD 7

## Wat u kunt doen met "Fiestable"

"Fiestable" is een app waarmee u Sony audioapparaten die compatibel zijn met "Fiestable" kunt bedienen vanaf een smartphone enz.

### Beschikbare bedieningsorganen

- DJ Control  
U kunt geluidseffecten (Isolator, enz.) toevoegen aan de muziek die wordt weergegeven.

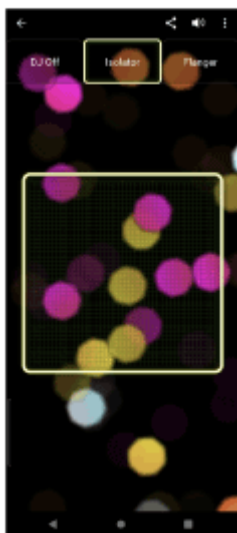

- Illumination  
U kunt de verlichtingsfunctie instellen.

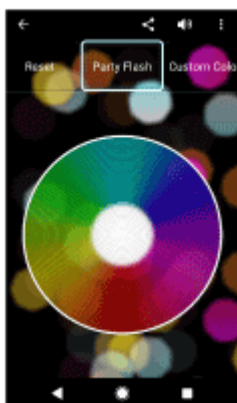

- Motion Control  
U kunt weergave-handelingen verrichten door de smartphone te schudden.

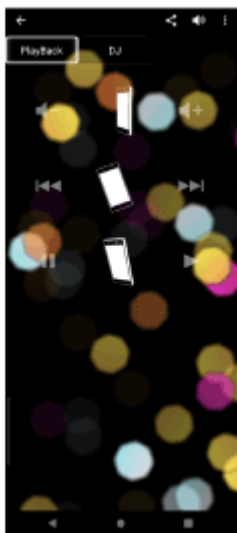

- Overige

U kunt gebruik maken van diverse functies, zoals Karaoke, Voice Control, Party Light en Party Playlist.

### Hint

- Wat u kunt regelen met "Fiestable" verschilt afhankelijk van het aangesloten apparaat. De technische gegevens en het ontwerp van de app kunnen zonder kennisgeving worden gewijzigd.

Draadloze luidspreker  
ULT FIELD 7

## "Fiestable" installeren

Installeer "Fiestable" op uw smartphone, enz. van Google Play (Play Store) of de App Store. Voor wat Apple iOS-apparaten betreft kan "Fiestable" worden geïnstalleerd op apparaten met iOS 11.0 of nieuwer. Er is geen installatie mogelijk op apparaten met iOS 10.x of eerder.

- 1 Download "Fiestable" van Google Play (Play Store) of de App Store en installeer de app.



Fiestable



- 2 Wanneer de installatie voltooid is, kunt u "Fiestable" opstarten van het "Sony | Music Center"-scherm.

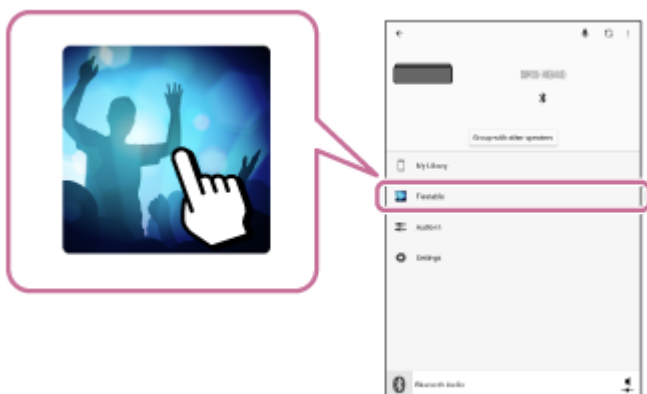

### Opmerking

- U moet de nieuwste versie van "Fiestable" gebruiken.

### Verwant onderwerp

- [Wat u kunt doen met "Fiestable"](#)

Draadloze luidspreker  
ULT FIELD 7

## Over de aanduidingen

### CHARGE-aanduiding (oranje)

Licht niet op	Het opladen van de batterij is voltooid.
Licht op	De batterij wordt opgeladen.
Knippert langzaam	De ingebouwde batterij is nog maar 20% of minder vol en moet worden opgeladen.
Knippert 3 keer en gaat dan uit	In het geval dat de CHARGE-aanduiding 3 keer knippert en de luidspreker dan uit gaat nadat u hem aan hebt gezet, is de ingebouwde batterij leeg en moet hij worden opgeladen.

#### Opmerking

- Wanneer de luidspreker aan staat, wordt de ingebouwde batterij opgeladen zolang de luidspreker is aangesloten op een stopcontact met het meegeleverde netsnoer.  
Afhankelijk van het gebruik van de luidspreker kan het echter lang duren voor het opladen voltooid is. We raden u aan om de luidspreker uit te zetten voor u de batterij oplaadt.
- Als de omgevingstemperatuur zeer laag of zeer hoog is, zal de luidspreker stoppen met het opladen van de ingebouwde batterij om veiligheidsredenen. Het opladen kan ook worden gestopt als het te lang duurt. In een dergelijk geval moet u er eerst voor zorgen dat de omgevingstemperatuur zich bevindt binnen de grenzen voor de bedrijfstemperatuur, tussen 5 °C en 35 °C, waarna u het netsnoer loskoppelt en dan weer aansluit zodat de luidspreker de ingebouwde batterij weer kan opladen.

### ⏻ (aan/uit) aanduiding



Licht niet op	De luidspreker wordt uitgeschakeld.
Licht op (groen)	De luidspreker wordt ingeschakeld.
Licht op (oranje)	De luidspreker wordt uitgeschakeld. De functie BLUETOOTH standby is ingeschakeld.

Knippert (groen of oranje)	<ul style="list-style-type: none"> <li>● Met elke druk op de <math>-/+</math> (volume)-toetsen, knippert de aanduiding één keer groen.</li> <li>● Wanneer u de <math>-/+</math> (volume)-toetsen gebruikt en het volume is ingesteld op het laagste (0) of het hoogste (50) niveau, zal de aanduiding 3 keer groen knipperen.</li> <li>● Wanneer de <b>▶  </b> (weergave)-toets en de <math>-</math> (volume)-toets tegelijkertijd ongeveer 5 seconden lang ingedrukt worden gehouden en de functie Autom. Standby wordt uitgeschakeld, zal de aanduiding 3 keer oranje knipperen.</li> <li>● Wanneer de <b>▶  </b> (weergave)-toets en de <math>-</math> (volume)-toets tegelijkertijd ongeveer 5 seconden lang ingedrukt worden gehouden en de functie Autom. Standby wordt ingeschakeld, zal de aanduiding twee keer oranje knipperen.</li> <li>● Wanneer de <b>▶  </b> (weergave)-toets en de <b>✕</b> (BLUETOOTH)-toets tegelijkertijd ongeveer 2 seconden lang ingedrukt worden gehouden en de functie "Voorkeur voor stabiele verbinding" is geselecteerd voor de BLUETOOTH-verbindingsskwaliteit, zal de aanduiding 3 keer groen knipperen.</li> <li>● Wanneer de <b>▶  </b> (weergave)-toets en de <b>✕</b> (BLUETOOTH)-toets tegelijkertijd ongeveer 2 seconden lang ingedrukt worden gehouden en de functie "Voorkeur voor geluidskwaliteit" is geselecteerd voor de BLUETOOTH-verbindingsskwaliteit, zal de aanduiding twee keer groen knipperen.</li> <li>● Wanneer de ULT-toets en de <math>-</math> (volume)-toets tegelijkertijd worden ingedrukt en ongeveer 2 seconden lang ingedrukt worden gehouden en het ULT POWER SOUND-meldingsgeluid wordt uitgeschakeld, zal de aanduiding 3 keer groen knipperen.</li> <li>● Wanneer de ULT-toets en de <math>-</math> (volume)-toets tegelijkertijd worden ingedrukt en ongeveer 2 seconden lang ingedrukt worden gehouden en het ULT POWER SOUND-meldingsgeluid wordt ingeschakeld, zal de aanduiding twee keer groen knipperen.</li> <li>● Naarmate de software-update vordert, zal de activiteit van de groene <b>⏻</b> (aan/uit) aanduiding veranderen (van 5 keer knipperen naar 4 keer knipperen, naar een enkele keer knipperen en vervolgens uit*).</li> <li>● Wanneer de luidspreker voor het eerst na het bijwerken van de software wordt ingeschakeld, zullen de groene <b>⏻</b> (aan/uit) en blauwe <b>✕</b> (BLUETOOTH) aanduidingen tegelijkertijd 3 keer knipperen.</li> </ul>
Knippert dubbel (oranje)	Er is een abnormale toestand gedetecteerd in de temperatuur van het binnenwerk, of in de ingebouwde oplaadbare batterij. Zet de luidspreker uit, koppel het netsnoer los, wacht een poosje, en start de luidspreker dan opnieuw op. Zie voor details <a href="#">Opmerkingen over het opladen</a> .
Knippert driedubbel (oranje)	Er is iets abnormaals, zoals een ongeldige handeling met de toetsen of het verbreken van een BLUETOOTH-verbinding, gedetecteerd (een fout in een elektrische schakeling). Volg de stappen beschreven bij <a href="#">De luidspreker opnieuw opstarten</a> om de luidspreker opnieuw op te starten.
Knippert vierdubbel (oranje)	<ul style="list-style-type: none"> <li>● De software-update is geannuleerd door "Sony   Music Center".</li> <li>● De software-update is mislukt.</li> </ul>

\* Afhankelijk van de situatie is het mogelijk dat u niet alle knipperpatronen zult kunnen zien.

## **✕ (BLUETOOTH) aanduiding (blauw)**

Licht niet op	De BLUETOOTH-functie is niet geactiveerd op de luidspreker.
---------------	---

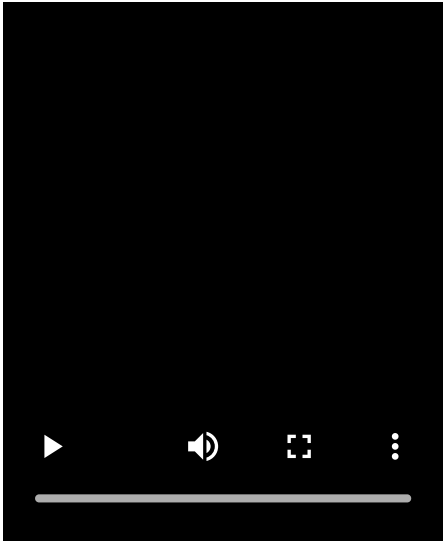
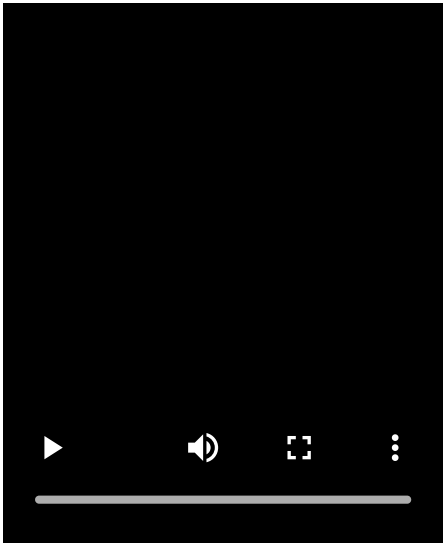
Licht op	De luidspreker is verbonden met een BLUETOOTH-apparaat.
Knippert	<ul style="list-style-type: none"> <li>• De software-update is geannuleerd door "Sony   Music Center".</li> <li>• De software-update is mislukt.</li> <li>• Wanneer de luidspreker voor het eerst na het bijwerken van de software wordt ingeschakeld, zullen de blauwe  (BLUETOOTH) en groene  (aan/uit) aanduidingen tegelijkertijd 3 keer knipperen.</li> </ul>
Knippert dubbel	<p>De luidspreker staat in de koppelstand.</p> 
Knippert langzaam	<p>De luidspreker wacht op een BLUETOOTH-apparaat om verbinding mee te maken.</p> 

### Multi-kleuraanduiding (ULT-toets)

Licht op	De geluidsmodus is ingesteld op ULT1 of ULT2.
Licht niet op	De geluidsmodus is ingesteld op iets anders dan ULT1 of ULT2.

### GUITAR-aanduiding (wit)



Licht op	De luidspreker staat in de gitaar-stand.
Licht niet op	De luidspreker staat niet in de gitaar-stand.

### ECHO-aanduiding (wit)

Licht op	Het echoniveau van de microfoon is ingesteld op 1, 2, of 3.
Licht niet op	<ul style="list-style-type: none"> <li>Het echo-effect van de microfoon is niet ingeschakeld of er is geen microfoon aangesloten op de luidspreker.</li> <li>Wanneer het echoniveau van de microfoon is ingesteld op 3, schakelt u door op de ECHO-toets achter de afdekking aan de achterkant van de luidspreker te drukken het echo-effect van de microfoon en de aanduiding uit.</li> </ul>
Knippert	Wanneer het echoniveau van de microfoon is ingesteld op 1 of 2, laat u door op de ECHO-toets achter de afdekking aan de achterkant van de luidspreker te drukken de aanduiding één keer knipperen.

### KEY CONTROL **b** (mol) aanduiding (wit)

Licht op	Het niveau voor de instelling van de toonsoort voor de <b>b</b> (mol) noten wordt ingesteld op een niveau tussen -1 tot -6.
Licht niet op	Er is geen niveau ingesteld voor de toonsoort voor de <b>b</b> (mol) noten of er is geen microfoon aangesloten op de luidspreker.
Knippert	<ul style="list-style-type: none"> <li>Door op de KEY CONTROL <b>b</b> (mol) toets achter de afdekking aan de achterkant van de luidspreker te drukken, zal de aanduiding één keer knipperen.</li> <li>Wanneer het niveau voor de instelling van de toonsoort voor de <b>b</b> (mol) noten is ingesteld op -6, laat u door op de KEY CONTROL <b>b</b> (mol) toets achter de afdekking aan de achterkant van de luidspreker te drukken de aanduiding 3 keer knipperen.</li> </ul>

### KEY CONTROL **#** (kruis) aanduiding (wit)

Licht op	Het niveau voor de instelling van de toonsoort voor de <b>#</b> (kruis) noten wordt ingesteld op een niveau tussen +1 tot +6.
Licht niet op	Er is geen niveau ingesteld voor de toonsoort voor de <b>#</b> (kruis) noten of er is geen microfoon aangesloten op de luidspreker.
Knippert	<ul style="list-style-type: none"> <li>Door op de KEY CONTROL <b>#</b> (kruis) toets achter de afdekking aan de achterkant van de luidspreker te drukken, zal de aanduiding één keer knipperen.</li> <li>Wanneer het niveau voor de instelling van de toonsoort voor de <b>#</b> (kruis) noten is ingesteld op +6, laat u door op de KEY CONTROL <b>#</b> (kruis) toets achter de afdekking aan de achterkant van de luidspreker te drukken de aanduiding 3 keer knipperen.</li> </ul>

#### Verwant onderwerp

- Onderdelen en bedieningselementen

- [Wat u kunt doen met "Sony | Music Center"](#)

5-056-532-51(2) Copyright 2024 Sony Corporation

Draadloze luidspreker  
ULT FIELD 7

## Bijwerken van de van tevoren geïnstalleerde software

Wanneer er een nieuwe versie van de software wordt gepubliceerd, kunt u de van tevoren op uw luidspreker geïnstalleerde software laten bijwerken met een van de volgende methoden.

Door de software bij te laten werken, kunnen er nieuwe functies worden toegevoegd waardoor u meer zult kunnen profiteren van het toestel.

### 1 Sluit de luidspreker aan op een stopcontact via het meegeleverde netsnoer.

Software-updates kunnen niet worden uitgevoerd op de ingebouwde batterij.

### 2 Zet de luidspreker aan.

U hoort het meldingsgeluid uit de luidspreker en de  (aan/uit)-aanduiding licht groen op.

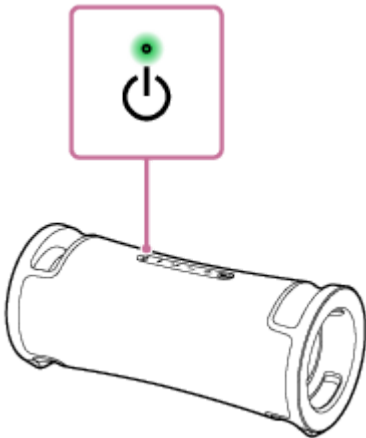

### 3 Tik op [Music Center] op uw smartphone, enz. om de applicatie op te starten.



Music Center



### 4 Tik op [ULT FIELD 7].

Wanneer er een nieuwe versie van de software wordt gepubliceerd, zal er een kennisgeving van de beschikbare update worden weergegeven op het scherm van "Sony | Music Center".

### 5 Volg de aanwijzingen op het scherm om de update te installeren.

Naarmate de software-update vordert, zal de activiteit van de groene  (aan/uit) aanduiding veranderen (van 5 keer knipperen naar 4 keer knipperen, naar een enkele keer knipperen en vervolgens uit).

Afhankelijk van de situatie is het mogelijk dat u niet alle knipperpatronen zult kunnen zien.

Wanneer de luidspreker voor het eerst na het bijwerken van de software wordt ingeschakeld, zullen de groene  (aan/uit) en blauwe  (BLUETOOTH) aanduidingen tegelijkertijd 3 keer knipperen ten teken dat de update voltooid is.

## 6 Controleer de versie van de software van de luidspreker.

Tik in "Sony | Music Center" op [ULT FIELD 7] - [Settings] - [System].  
"XXXXXXX" onder "ULT FIELD 7" geeft de versie van de software aan.

### Hint

- Wanneer de software-update mislukt, moet u de luidspreker uit zetten en dan weer aan. De luidspreker zal zichzelf dan herstellen van de fout.

### Opmerking

- Wanneer een poging om de software bij te werken mislukt, moet u de oplaadbare ingebouwde batterij opladen tot 40% of meer. U kunt het resterende vermogen van de ingebouwde oplaadbare batterij bekijken op "Sony | Music Center".

---

### Verwant onderwerp

- [De luidspreker opladen](#)
- [Over de aanduidingen](#)

Draadloze luidspreker  
ULT FIELD 7

## Voorzorgen

---

### Veiligheid

- Raadpleeg de Referentie-gids die wordt meegeleverd met de luidspreker.
- Belangrijke informatie, zoals de modelnaam, bevindt zich aan de binnenkant van de afdekking aan de achterkant van de luidspreker.

### Over het netsnoer

- Het meegeleverde netsnoer is uitsluitend ontworpen voor deze luidspreker. Deze mag niet worden gebruikt in combinatie met andere apparatuur.
- Trek de stekker van het netsnoer uit het stopcontact als het apparaat gedurende een lange tijd niet gebruikt gaat worden. Pak altijd de stekker vast wanneer u het netsnoer loskoppelt. Trek nooit aan het snoer zelf.
- Het netsnoer mag alleen worden vervangen door een vakbekwame reparateur.

### Installeren

- Om het risico op storingen zoveel mogelijk te elimineren, moet u de volgende locaties vermijden wanneer u deze luidspreker ergens neerzet of achterlaat.
  - Een plek die blootstaat aan hoge temperaturen, zoals in de directe zon, of onder sterke lampen, in de buurt van een warmtebron, of in een sauna
  - In een voertuig, met de ramen dicht (vooral in de zomer)
  - Een plek die blootstaat aan hete lucht, bijvoorbeeld van een haardroger
  - Een zeer stoffige plek
  - Een plek die blootstaat aan sterke trillingen
- Plaats deze luidspreker op een vlak en horizontaal oppervlak. Wanneer de luidspreker op een hellend oppervlak wordt geplaatst, kan hij omvallen of van het oppervlak af vallen als gevolg van de door de luidspreker zelf geproduceerde trillingen, wat kan leiden tot letsel, defecten, of verslechterde prestaties.
- Afhankelijk van de omstandigheden waaronder deze luidspreker ergens geplaatst wordt, kan hij omvallen of van het oppervlak af vallen. Laat geen waardevolle voorwerpen achter in de buurt van de luidspreker.
- Deze luidspreker is niet antimagnetisch. Houd voorwerpen die gevoelig zijn voor magnetisme (banden met opnamen, horloges, bankkaartjes en creditcards met magneetstrips enz.) uit de buurt van de luidspreker. Houd dit ook in gedachten wanneer u de luidspreker ergens heen draagt.

### Andere opmerkingen

- De luidspreker mag niet worden gebruikt of worden achtergelaten in een zeer koude of zeer warme omgeving (temperatuur buiten een bereik van 5 °C - 35 °C). Als de luidspreker buiten het bovenvermelde bereik wordt gebruikt of bewaard, kan de luidspreker automatisch stoppen om de interne schakelingen te beschermen.

- Als u deze luidspreker langere tijd achter elkaar gebruikt, kan de temperatuur van deze luidspreker hoger worden, maar dit duidt niet op een storing.
- Bij hoge temperaturen kan het laden stoppen of kan het volume dalen om de batterij te beschermen.
- Ook als u de luidspreker langere tijd niet zult gebruiken, moet u de batterij elke 6 maanden een keer helemaal opladen om te zorgen dat de prestaties niet achteruit zullen gaan.
- Als uw huid langere tijd in contact blijft met de handgreep terwijl de verlichting is ingeschakeld, bestaat er een risico op brandwonden bij lage temperaturen. Om de luidspreker te verplaatsen terwijl deze is ingeschakeld, moet u de verlichting (verlichtingsfunctie) uitschakelen.
- Als u vragen of problemen hebt met betrekking tot deze luidspreker die niet in deze handleiding worden behandeld, neem dan contact op met uw dichtstbijzijnde Sony-dealer.

5-056-532-51(2) Copyright 2024 Sony Corporation

Draadloze luidspreker  
ULT FIELD 7

## Opmerkingen over het opladen

### Levensduur van de ingebouwde lithium-ionbatterij

- Ook als u de luidspreker langere tijd niet zult gebruiken, moet u de ingebouwde batterij elke 6 maanden een keer helemaal opladen om te zorgen dat de prestaties niet achteruit zullen gaan.
- Als de luidspreker langere tijd niet gebruikt wordt, is het mogelijk dat het langer duurt om de ingebouwde batterij op te laden.
- De oplaadbare ingebouwde batterij heeft een beperkte levensduur. Naarmate de tijd verstrijkt en de ingebouwde batterij vaker wordt gebruikt, zal de capaciteit van de oplaadbare ingebouwde batterij langzaam afnemen. Wanneer u merkt dat de tijd dat de ingebouwde batterij gebruikt kan worden aanmerkelijk korter is geworden alhoewel de batterij volledig is opgeladen, moet u contact opnemen met uw dichtstbijzijnde Sony dealer.
- Wanneer u merkt dat de tijd dat de ingebouwde batterij kan worden gebruikt significant korter is geworden, kan dit betekenen dat de ingebouwde oplaadbare batterij aan het eind van zijn bruikbare levensduur gekomen is.
- De levensduur van de oplaadbare ingebouwde batterij hangt mede af van het gebruik, de omgeving en de manier van bewaren.

### Let op

Wanneer de luidspreker een abnormale toestand detecteert in de temperatuur van het binnenwerk of in de ingebouwde oplaadbare batterij, dan zal de  (aan/uit)-aanduiding oranje dubbel gaan knipperen.

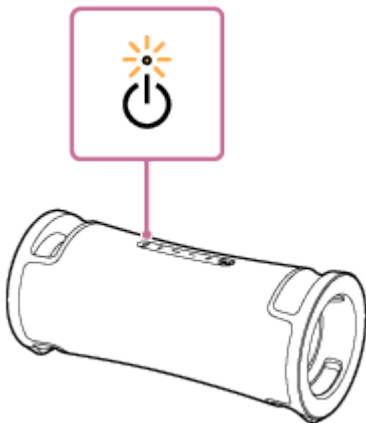

Wanneer er een abnormale toestand wordt gedetecteerd, moet u het netsnoer loskoppelen, een poosje wachten, en dan de luidspreker opnieuw opstarten (door de  (aan/uit)-toets ongeveer 10 seconden lang ingedrukt te houden). Als het probleem zich blijft voordoen, moet u contact opnemen met uw dichtstbijzijnde Sony dealer.

### Opmerking

- De oplaadtijd hangt mede af van de gebruiksomstandigheden van de ingebouwde batterij.
- Laad de luidspreker op bij een omgevingstemperatuur tussen 5 °C en 35 °C. Let op dat de omgevingstemperatuur kan dalen tot 5 °C of lager afhankelijk van het seizoen, bijvoorbeeld in de winter.
- De luidspreker wordt warm tijdens het opladen. Dit is geen storing.
- Vermijd blootstelling aan snelle temperatuursveranderingen, direct zonlicht, mist, zand, stof, of mechanische schokken. Laat de luidspreker ook in geen geval achter in een auto die in de zon geparkeerd staat.

- Zolang de luidspreker is aangesloten op een stopcontact met het meegeleverde netsnoer, kan de ingebouwde batterij van de luidspreker zichzelf opladen, ook terwijl de luidspreker aan staat. Afhankelijk van het gebruik van de luidspreker kan het echter lang duren voordat het opladen voltooid is. We raden u aan om de luidspreker uit te zetten voor u de batterij oplaadt.
- In een zeer koude of hete omgeving zal het opladen om veiligheidsredenen worden gestopt. Als het opladen lang duurt, zal het opladen van de luidspreker ook worden gestopt. Om deze problemen op te lossen, moet u het netsnoer loskoppelen van de luidspreker en vervolgens weer aansluiten bij een bedrijfstemperatuur tussen 5 °C en 35 °C.
- Bij hoge temperaturen kan het laden stoppen of kan het volume dalen om de batterij te beschermen.

---

### Verwant onderwerp

- [De luidspreker opladen](#)
- [De luidspreker opnieuw opstarten](#)

5-056-532-51(2) Copyright 2024 Sony Corporation



Draadloze luidspreker  
ULT FIELD 7

## Opmerkingen over waterdichtheid en stofdichtheid

### Waterdichtheid en stofdichtheid van de luidspreker

Wanneer de afdekking goed gesloten is, beantwoordt de luidspreker wat waterdichtheid betreft aan specificatie IPX7\*<sup>1</sup> zoals beschreven in "Degree of protection against water immersion (Bescherming tegen het binnendringen van water)" van IEC60529 "Ingress Protection Rating (Beschermingsgraden van omhulsels) (IP-codering)"\*<sup>3</sup>, en wat stofdichtheid betreft aan specificatie IP6X\*<sup>2</sup> zoals beschreven in "Bescherming tegen het binnendringen van vaste vreemde voorwerpen"\*<sup>3</sup>.

### Vloeistoffen waarvoor de waterdichte prestaties van toepassing zijn

Van toepassing	zoet water, kraanwater, zwembadwater
Niet van toepassing	andere vloeistoffen dan de bovenstaande (zeepwater, water met detergent of badproducten, shampoo, water van een warmwaterbron, zout water enz.)

\*<sup>1</sup> IPX7 equivalentie: De luidspreker is getest en blijft bruikbaar bij een voorzichtige onderdompeling in water tot een diepte van 1 m tot een tijd van 30 minuten lang.

\*<sup>2</sup> IP6X equivalentie: De luidspreker is getest en blijft stofdicht na 8 uur agitatie in een testopstelling met stofdeeltjes tot 75 µm diameter.

\*<sup>3</sup> De meegeleverde accessoires en de aansluitingen van deze luidspreker (AC IN, USB, AUDIO IN, MIC) zijn niet waterbestendig of stofdicht. Om het risico van brand of elektrische schokken te verlagen, mag u deze luidspreker niet blootstellen aan water of druppels terwijl de aansluitingen (AC IN, USB, AUDIO IN, MIC) worden gebruikt.

De waterbestendigheid van de luidspreker is gebaseerd op onze eigen metingen onder de omstandigheden die hier worden beschreven. Houd er rekening mee dat storingen ten gevolge van het binnendringen van water of stof door een foutief gebruik van de klant niet gedekt worden door de garantie.

### Om waterdichte en stofbestendige prestaties te behouden

Neem de voorzorgen hieronder zorgvuldig in acht om er zeker van te kunnen zijn dat u de luidspreker correct gebruikt.

- Giet nooit warm water op de luidspreker en blaas geen warme lucht van een haardroger of een ander apparaat rechtstreeks naar de luidspreker. Gebruik de luidspreker ook niet op plekken die blootstaan aan hoge temperaturen, zoals in een sauna of in de buurt van een warmtebron.
- Ga voorzichtig om met de afdekking ( ① ). De afdekking is erg belangrijk voor de prestaties betreffende waterbestendigheid en stofbestendigheid. Zorg ervoor dat de afdekking altijd volledig gesloten is wanneer u de luidspreker gebruikt. Wanneer u de afdekking sluit, moet u erop letten dat er geen vreemde materie kan binnendringen. Als de afdekking niet volledig gesloten is, kunnen de prestaties betreffende waterbestendigheid en stofbestendigheid achteruitgaan en kan de luidspreker defect raken doordat er water of stofdeeltjes binnendringen in de luidspreker.

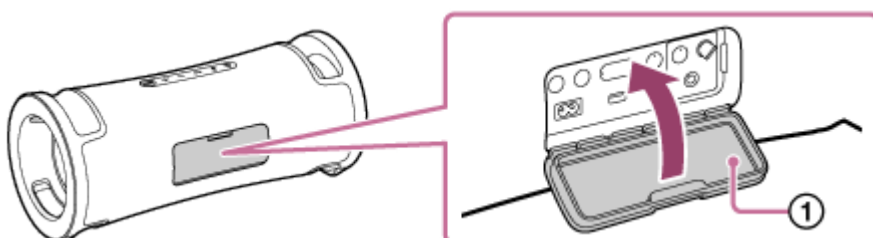



Draadloze luidspreker  
ULT FIELD 7

## Verzorging van de luidspreker

Hoewel er op het stoffen gedeelte van de luidspreker een waterafstotende behandeling is aangebracht, kunt u de luidspreker comfortabeler en langduriger gebruiken als u de onderstaande onderhoudsprocedure volgt.

- Als het oppervlak van de luidspreker vuil wordt in de volgende gevallen, was dan de luidspreker meteen af met zoet water (kraanwater enz.) om het vuil onmiddellijk te verwijderen. Als u vuil op het oppervlak laat zitten, kan het stoffen gedeelte of de passieve radiator ( ① ) verkleurd raken of aangetast worden, of kan de luidspreker defect raken. Bijv.
  - Wanneer de luidspreker bevuild is met zand, zout (chloor), of een ander residu nadat het gebruikt is in een natuurgebied, bij een zwembad enz.
  - Wanneer de luidspreker bevuilt raakt met vreemde stoffen (zonnecrème, zonnebrandolie enz.)

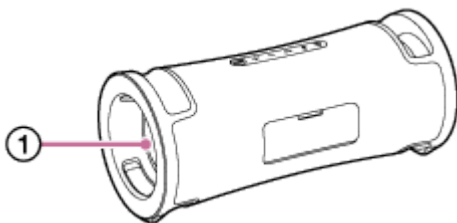

- Veeg het vocht van het oppervlak en leg de luidspreker op een zachte, droge doek om het water dat in de luidspreker binnengedrongen is te verwijderen. Laat de luidspreker vervolgens drogen op een geventileerde plaats tot al het vocht verdwenen is.
- De geluidskwaliteit kan veranderen wanneer er water binnendringt in het luidsprekergedeelte of de passieve radiator van de luidspreker. Dit is geen storing. Veeg het vocht van het oppervlak en leg de luidspreker op een zachte, droge doek om het water dat in de luidspreker binnengedrongen is te verwijderen. Laat de luidspreker vervolgens drogen op een geventileerde plaats tot al het vocht verdwenen is.

### Opmerking

- Als het oppervlak van de luidspreker vuil wordt, gebruik dan geen schoonmaakmiddel, verfverdunder, benzine, alcohol enz. om de luidspreker schoon te maken, want dergelijke producten zullen de waterafstotende functie aantasten van het stoffen gedeelte van de luidspreker.
- Vooral in koude regio's is het belangrijk dat u vocht van de luidspreker verwijdert na het gebruik. Achterblijvend vocht op de luidspreker kan bevriezen, met storingen tot gevolg.
- Als er zandkorrels enz. binnendringen in het stoffen gedeelte of andere onderdelen van de luidspreker, moet u deze voorzichtig verwijderen. Gebruik echter nooit een stofzuiger enz. op de luidspreker. Dit kan schade veroorzaken aan het luidsprekergedeelte of aan andere onderdelen van de luidspreker.

Draadloze luidspreker  
ULT FIELD 7

## Over BLUETOOTH draadloze technologie

De draadloze BLUETOOTH-technologie is een draadloze technologie voor gebruik over korte afstanden die communicatie mogelijk maakt tussen digitale apparaten, zoals smartphones en computers.

### Ondersteunde versie en profielen van de BLUETOOTH-standaard

Een profiel is een set gestandaardiseerde functies voor elke karakteristiek van BLUETOOTH-apparaten. De luidspreker ondersteunt de volgende versie en profielen van de BLUETOOTH-standaard.

Ondersteunde BLUETOOTH-versie: BLUETOOTH-standaard, versie 5.2

Ondersteunde BLUETOOTH-profielen:

- A2DP (Advanced Audio Distribution Profile): Maakt overdracht en ontvangst van muziek met hoge kwaliteit mogelijk.
- AVRCP (Audio Video Remote Control Profile): Maakt het mogelijk om het volume in te stellen, muziek weer te geven/pauzeren en naar het begin van het volgende/huidige nummer te springen.

### Maximaal communicatiebereik

Gebruik de BLUETOOTH draadloze technologie tussen de luidspreker en een apparaat die zich binnen een afstand van ongeveer 30 m van elkaar bevinden.

Het maximale communicatiebereik kan afnemen onder de volgende omstandigheden.

- Er bevindt zich een obstakel zoals een persoon, metaal, of een wand tussen de luidspreker en het BLUETOOTH-apparaat.
- Er wordt een draadloos LAN-apparaat gebruikt in de buurt van de luidspreker.
- Er wordt een magnetron gebruikt in de buurt van de luidspreker.
- Er wordt een apparaat dat elektromagnetische straling genereert gebruikt in de buurt van de luidspreker.

### Frequentieband

2,4 GHz-band (2,400 0 GHz - 2,483 5 GHz)

### Corresponderende content-beveiliging

SCMS-T

### Transmissiebereik (A2DP)

20 Hz - 20 000 Hz (bemonsteringsfrequentie 44,1 kHz)

### Interferentie veroorzaakt door andere apparatuur

Omdat BLUETOOTH-apparaten en een draadloos LAN (IEEE802.11ax/b/g/n) gebruik maken van dezelfde frequentie (2,4 GHz), kan er microgolfstoring ontstaan, wat kan resulteren in slechtere communicatiesnelheden, ruis, of een verbroken verbinding als de luidspreker wordt gebruikt in de buurt van een draadloos LAN-apparaat.

### Interferentie van andere apparatuur veroorzaakt door dit toestel

Microgolven van een BLUETOOTH-apparaat kunnen invloed hebben op de bediening van elektronische medische apparatuur. Zet zowel de luidspreker als andere BLUETOOTH-apparaten uit op de volgende locaties, omdat ze tot ongevallen zouden kunnen leiden.

- Waar ontvlambaar gas aanwezig is, in een ziekenhuis, trein, vliegtuig of benzinstation

- In de buurt van automatische deuren of een brandalarm

### Opmerking

- Afhankelijk van de netwerkomgeving is het mogelijk dat er onderbrekingen optreden in transmissies met een hoge bitsnelheid.
- Om de BLUETOOTH-functie te kunnen gebruiken, moet het BLUETOOTH-apparaat waarmee u verbinding wilt maken hetzelfde profiel gebruiken als het systeem. We wijzen u er echter op dat ook als hetzelfde profiel staat aangegeven, apparaten kunnen verschillen in de daadwerkelijke functies daarvan, afhankelijk van hun eigen specificaties.
- Vanwege de karakteristieken van de BLUETOOTH draadloze technologie, treedt er een kleine vertraging op in de weergave door de luidspreker ten opzichte van het BLUETOOTH-apparaat terwijl u naar muziek luistert.
- De luidspreker ondersteunt beveiligingsfuncties die voldoen aan de BLUETOOTH-normen om zorg te dragen voor een veilige verbinding bij gebruik van BLUETOOTHdraadloze technologie, maar afhankelijk van de instelling is het mogelijk dat de beveiliging niet voldoende is voor uw doeleinden. Wees daarom voorzichtig wanneer u communiceert via BLUETOOTH draadloze technologie.
- Wij aanvaarden geen enkele aansprakelijkheid voor het eventuele uitlekken van informatie gedurende communicatie via BLUETOOTH.
- Een apparaat met een BLUETOOTH-functie moet voldoen aan de BLUETOOTH-normen zoals vastgesteld door Bluetooth SIG, Inc. en moet als zodanig geautoriseerd zijn. Ook als het verbonden apparaat voldoet aan de hierboven vermelde BLUETOOTH-normen, dan nog is het mogelijk dat er geen verbinding kan worden gemaakt met bepaalde apparaten, of dat bepaalde apparaten niet correct werken, afhankelijk van de kenmerken of de specificaties van het apparaat in kwestie.
- Afhankelijk van het BLUETOOTH-apparaat dat verbonden is met de luidspreker, de communicatie-omstandigheden, of de gebruiksomgeving, is het mogelijk dat er ruis optreedt of dat de geluidswaergave wordt onderbroken.
- Een apparaat met een ingebouwde radio of tuner kan niet worden verbonden met de luidspreker via een BLUETOOTH-verbinding omdat dit kan leiden tot ruis in de ontvangst.
- Zet de luidspreker verder van een tv, radio of tuner enz. omdat dit kan leiden tot ruis in de ontvangst.

Draadloze luidspreker  
ULT FIELD 7

## Licenties

---

- Dit product bevat software die door Sony wordt gebruikt in het kader van een licentieovereenkomst met de eigenaar van het overeenstemmende auteursrecht. Wij worden door de eigenaar van het auteursrecht voor deze software verplicht de inhoud van deze overeenkomst vrij te geven aan onze klanten. Open de volgende URL en lees de inhoud van de licentie.  
<https://rd1.sony.net/help/speaker/sl/24/>
- Het gebruik van de Made for Apple-badge betekent dat een accessoire ontworpen is om specifiek aangesloten te worden met het/de Apple-product(en) dat/die geïdentificeerd is/zijn in de badge, en gecertificeerd is door de ontwerper om te beantwoorden aan de prestatienormen van Apple. Apple is niet verantwoordelijk voor de werking van dit apparaat of naleving van veiligheidseisen en wettelijke standaarden.  
Het gebruik van dit accessoire met een Apple-product kan de draadloze prestaties beïnvloeden.
- Diensten die aangeboden worden door derden kunnen gewijzigd, opgeschort of beëindigd worden zonder voorafgaande kennisgeving. Sony draagt geen enkele verantwoordelijkheid voor dergelijke situaties.

Draadloze luidspreker  
ULT FIELD 7

## Handelsmerken

---

- Google, Android en Google Play zijn handelsmerken van Google LLC.
- Apple, het Apple-logo, iPhone, iPod, iPod Touch, Mac en macOS zijn merken van Apple Inc., geregistreerd in de VS en andere landen.
- App Store is een servicemerk van Apple Inc., gedeponeerd in de Verenigde Staten en andere landen.
- IOS is een handelsmerk of geregistreerd handelsmerk van Cisco in de VS en andere landen en wordt gebruikt onder licentie.
- Microsoft, Windows en Windows Media zijn handelsmerken of gedeponeerde handelsmerken van Microsoft Corporation in de Verenigde Staten en/of andere landen.
- Het BLUETOOTH®-woordmerk en de BLUETOOTH®-logo's zijn geregistreerde handelsmerken in eigendom van Bluetooth SIG, Inc. en elk gebruik van deze merken door Sony Group Corporation en haar dochterondernemingen gebeurt onder licentie.
- LDAC en het LDAC-logo zijn merken van Sony Group Corporation of diens dochterondernemingen.

Alle andere handelsmerken en gedeponeerde handelsmerken zijn handelsmerken of gedeponeerde handelsmerken van hun respectieve eigenaars. In deze handleiding worden de symbolen <sup>TM</sup> en ® niet weergegeven.

Draadloze luidspreker  
ULT FIELD 7

## Wat kan ik doen om een eventueel probleem op te lossen?

---

Als de luidspreker niet werkt als verwacht, kunt u de volgende stappen proberen om het probleem op te lossen.

- Zoek de symptomen van het probleem op in deze Helpgids en probeer de oplossingen die hierin vermeld staan.
- Laad de luidspreker op.  
U kunt mogelijk bepaalde problemen oplossen door de ingebouwde batterij op te laden.
- Start de luidspreker opnieuw op.
- Initialiseer de luidspreker.  
Deze handeling zet de instellingen zoals het volume enz. terug op de standaardinstellingen en verwijdert alle koppelingsinformatie.
- Zoek naar informatie over het probleem op de klantenservice website.
- Ga naar de volgende klantenservice pagina's voor informatie over ondersteuning voor uw luidspreker:
  - Voor klanten in het werelddeel Amerika:  
<https://www.sony.com/am/support>
  - Voor klanten in Europa:  
<https://www.sony.eu/support>
  - Voor klanten in China:  
<https://service.sony.com.cn>
  - Voor klanten in andere landen/gebieden:  
<https://www.sony-asia.com/support>

Als geen van de hierboven genoemde handelingen werkt, moet u uw dichtstbijzijnde Sony-dealer raadplegen.

---

### Verwant onderwerp

- [De luidspreker opnieuw opstarten](#)
- [De luidspreker initialiseren](#)



Draadloze luidspreker  
ULT FIELD 7

## Kan de luidspreker niet opladen

---

- Zorg ervoor dat het netsnoer goed en veilig is aangesloten op de luidspreker. Zorg er vervolgens voor dat het netsnoer goed en veilig is aangesloten op een stopcontact.
  - Laad de luidspreker op bij een omgevingstemperatuur tussen 5 °C en 35 °C. Let op dat de omgevingstemperatuur kan dalen tot 5 °C of lager afhankelijk van het seizoen, bijvoorbeeld in de winter.
- 

### Verwant onderwerp

- [De luidspreker opladen](#)
- [Over de aanduidingen](#)
- [Opmerkingen over het opladen](#)

Draadloze luidspreker  
ULT FIELD 7

## Kan de luidspreker niet inschakelen, of de luidspreker schakelt plotseling uit

- De oplaadbare ingebouwde batterij is misschien leeg of bijna leeg. Sluit de luidspreker aan op een stopcontact met het meegeleverde netsnoer om de batterij op te laden.
- De functie Autom. Standby is mogelijk in werking getreden. Schakel de functie Autom. Standby uit.
- Als u de microfoon dicht bij de luidspreker houdt, kan dit akoestische feedback veroorzaken. Wanneer dit gebeurt, kan, afhankelijk van het geluidsvolume van de luidspreker, de luidspreker worden uitgeschakeld vanwege de productbeschermingsfunctie. Koppel in dat geval het netsnoer los, wacht een poosje, en zet de luidspreker opnieuw aan.

### Verwant onderwerp

- [De luidspreker opladen](#)
- [De functie Autom. Standby \(stroomspaarstand\)](#)
- [Er is akoestische terugkoppeling](#)

Draadloze luidspreker  
ULT FIELD 7

## Geen geluidswaergave/Alleen geluidswaergave uit één luidspreker/Laag volume/Vervormde geluidswaergave/Brommen of ruis in de geluidswaergave van de luidspreker

- Controleer of zowel de luidspreker als het verbonden apparaat zijn ingeschakeld.
- Zet het volume van de luidspreker en dat van het verbonden apparaat hoger.
- Afhankelijk van het verbonden BLUETOOTH-apparaat is het mogelijk dat de volumeregeling op het BLUETOOTH-apparaat het volumeniveau van de luidspreker niet verandert (d.w.z. de  (aan/uit) aanduiding gaat niet knipperen). Wanneer het volume van de luidspreker te zacht klinkt, moet u het volumeniveau van het BLUETOOTH-apparaat op een aanvaardbaar niveau instellen en dan het volumeniveau van de luidspreker instellen met de -/+ (volume)-toetsen.
- Controleer of het verbonden apparaat aan het afspelen is.
- Controleer of de audiokabel en het USB-apparaat zijn losgekoppeld van de AUDIO IN-aansluiting en de PLAY/CHARGE OUTPUT-aansluiting (USB) tijdens waergave in de BLUETOOTH-stand.
- Zorg ervoor dat de audiokabel goed is aangesloten op de AUDIO IN-aansluiting tijdens waergave in de AUDIO IN-stand.
- Als u een computer verbindt met de luidspreker, moet u de uitganginstelling voor de audio op de computer instellen voor het BLUETOOTH-apparaat.
- Controleer of de luidspreker een BLUETOOTH-verbinding tot stand heeft gebracht met het BLUETOOTH-apparaat.
- Koppel de luidspreker en het BLUETOOTH-apparaat opnieuw aan elkaar.
- Voor u meerdere luidsprekers met elkaar gaat verbinden via BLUETOOTH-verbindingen voor de Stereo Pair-functie of de Party Connect-functie, moet u de van tevoren geïnstalleerde software van alle betrokken luidsprekers updaten naar de nieuwste versie.
- Als het apparaat dat is aangesloten op de AUDIO IN-aansluiting mono is, is het mogelijk dat er alleen geluid wordt weergegeven door de linker luidspreker (linker kanaal).
- Als het verbonden apparaat voorzien is van een equalizerfunctie, moet u deze uitschakelen.
- Houd de luidspreker uit de buurt van magnetrons, draadloze LAN-apparatuur enz.
- Breng het BLUETOOTH-apparaat dichterbij de luidspreker. Als er zich een voorwerp tussen de luidspreker en het BLUETOOTH-apparaat bevindt, moet u dat verwijderen.
- Als de CHARGE-aanduiding langzaam knippert, moet u de luidspreker uitschakelen en de ingebouwde batterij voldoende opladen.
- Een apparaat met een ingebouwde radio of tuner kan niet worden verbonden met de luidspreker via een BLUETOOTH-verbinding omdat dit kan leiden tot ruis in de ontvangst.
- Zet de luidspreker verder van een tv, radio of tuner enz. omdat dit kan leiden tot ruis in de ontvangst.

- Wanneer u de Stereo Pair-functie of de Party Connect-functie gebruikt, maar er andere BLUETOOTH-apparatuur zoals een BLUETOOTH -muis of BLUETOOTH-toetsenbord is verbonden met het BLUETOOTH-apparaat, moet u de verbindingen daarmee uitschakelen.
- Er is BLUETOOTH-apparatuur waarmee de BLUETOOTH-verbindingsskwaliteit kan worden veranderd. Als uw apparaat geschikt is voor deze functie, moet u "Voorkeur voor stabiele verbinding (SBC)" selecteren voor de BLUETOOTH-verbindingsskwaliteit. Raadpleeg voor details de handleiding van het apparaat.
- Selecteer "Voorkeur voor stabiele verbinding (SBC)" voor de BLUETOOTH-verbindingsskwaliteit van de luidspreker.
- Installeer de nieuwste versie van "Sony | Music Center" op het apparaat waarmee verbinding is gemaakt. Als u de nieuwste versie van "Sony | Music Center" niet kunt gebruiken of als u de luidspreker en het BLUETOOTH-apparaat niet via een BLUETOOTH-verbinding met elkaar kunt verbinden, moet u "Sony | Music Center" van het apparaat verwijderen en vervolgens opnieuw installeren.
- Afhankelijk van de gebruikte app op het verbonden BLUETOOTH-apparaat is het mogelijk dat u geen geluid hoort. In een dergelijk geval moet u de app afsluiten en vervolgens opnieuw opstarten. Dit kan helpen om het probleem op te lossen.

---

### Verwant onderwerp

- [De luidspreker opladen](#)
- [Koppelen en verbinding maken met BLUETOOTH-apparaten](#)
- [Luisteren naar muziek van een apparaat via een BLUETOOTH-verbinding](#)
- [Selecteren van de kwaliteit voor de muziekweergave via een BLUETOOTH-verbinding \(Codec\)](#)
- [Over de aanduidingen](#)

Draadloze luidspreker  
ULT FIELD 7

## Het volume wordt lager in gebruik

---

- In de volgende gevallen kan het volume lager worden. Dit is geen storing.
    - Wanneer de oplaadbare ingebouwde batterij leeg raakt en de CHARGE-aanduiding langzaam knippert terwijl de luidspreker door de oplaadbare ingebouwde batterij van stroom wordt voorzien.
    - De omgevingstemperatuur van de luidspreker is hoog.
  - Als het volume laag wordt terwijl het toestel gebruikt wordt, moet u de procedure hieronder volgen.
    1. Zet de luidspreker uit.
    2. Laad de ingebouwde batterij voldoende op.
- 

### Verwant onderwerp

- [De luidspreker opladen](#)

Draadloze luidspreker  
ULT FIELD 7

## Het USB-apparaat wordt niet gedetecteerd; de weergave van een audiobron mislukt; er komt geen geluid uit de luidspreker; de weergave begint niet met het eerste nummer

- Zet de luidspreker uit, koppel het USB-apparaat los en sluit het weer aan en zet vervolgens de luidspreker opnieuw aan.
- Het aangesloten USB-apparaat is niet compatibel met de luidspreker. Controleer de informatie voor de compatibele apparaten.
- Controleer het USB-apparaat voor het bestandsformaat. De luidspreker biedt geen ondersteuning voor USB-apparaten die zijn geformatteerd met een ander bestandssysteem dan FAT16 of FAT32.\*
  - \* Alhoewel de luidspreker ondersteuning biedt voor de FAT16 en FAT32 bestandssystemen, is het mogelijk dat sommige USB-apparaten deze FAT-bestandssystemen niet ondersteunen. Voor details moet u de handleiding van uw USB-apparaat raadplegen, of contact opnemen met de fabrikant.
- Gebruik "Sony | Music Center" om terug te keren naar de normale weergavestand.
- Wanneer het aangesloten USB-apparaat gepartitioneerde opslagruimte heeft, is de luidspreker alleen in staat om audiobestanden weer te geven die zijn opgeslagen in de eerste partitie.
- De luidspreker is niet in staat om bestanden weer te geven die zijn versleuteld of beveiligd met een wachtwoord.
- De luidspreker is niet in staat om bestanden weer te geven die zijn beveiligd met DRM (Digital Rights Management) technologie.
- Wanneer het aangesloten USB-apparaat niet correct werkt, moet u de handleiding van uw USB-apparaat raadplegen.

### Verwant onderwerp

- [Aansluiten van een USB-apparaat](#)
- [Luisteren naar muziek van een USB-apparaat](#)

Draadloze luidspreker  
ULT FIELD 7

## De weergave van de luidspreker bevat ruis, slaat over, of is vervormd

---

- Het aangesloten USB-apparaat is niet compatibel met de luidspreker. Controleer de informatie voor de compatibele apparaten.
  - Zet de luidspreker uit, koppel het USB-apparaat los en sluit het weer aan en zet vervolgens de luidspreker opnieuw aan.
  - Controleer of het audiobestand zelf geen ruis of vervorming bevat. Er kan ruis worden gegenereerd wanneer een audiobestand wordt gecodeerd. Verwijder in dit geval het audiobestand en codeer het originele audiobestand opnieuw. Als de weergave van de luidspreker altijd op hetzelfde punt in het nummer ruis bevat of vervormd raakt, dan is dat een aanwijzing dat het probleem in het bestand zelf zit.
  - De instelling voor de bitsnelheid voor het creëren of coderen van audiobestanden is laag. Verhoog de bitsnelheid en codeer het originele audiobestand op het USB-apparaat.
- 

### Verwant onderwerp

- [Aansluiten van een USB-apparaat](#)

Draadloze luidspreker  
ULT FIELD 7

## Het duurt lang voor de weergave begint

---

In de volgende gevallen kan het even duren voor de luidspreker audiogegevens begint te laden.

- Het USB-apparaat heeft veel mappen of bestanden.
- Het USB-apparaat heeft een zeer ingewikkelde structuur.
- Het USB-apparaat heeft een geheugencapaciteit die te groot is voor de luidspreker.
- Het interne geheugen van het USB-apparaat is gefragmenteerd.



Draadloze luidspreker  
ULT FIELD 7

## De luidspreker kan niet worden gekoppeld met een BLUETOOTH-apparaat

---

- Plaats de luidspreker en het BLUETOOTH-apparaat binnen een afstand van 1 m van elkaar.
- Om de Stereo Pair-functie of Party Connect-functie te gebruiken, moet u koppelen met de luidspreker waarvan de  (BLUETOOTH) aanduiding blauw knippert.
- Als de  (BLUETOOTH)-aanduiding niet blauw dubbel knippert, houdt u de  (BLUETOOTH)-toets ongeveer 2 seconden ingedrukt. U hoort de stembegeleiding (Pairing (Koppelen)) uit de luidspreker en de  (BLUETOOTH) aanduiding begint dubbel te knipperen (koppelstand).
- Wanneer de luidspreker eenmaal is geïnitieerd, is het mogelijk dat een iPhone geen verbinding meer zal kunnen maken met de luidspreker. In dit geval moet u de koppelingsinformatie verwijderen van de iPhone en de apparaten daarna opnieuw aan elkaar koppelen.
- Controleer of het BLUETOOTH-apparaat is ingeschakeld en of de BLUETOOTH-functie op het apparaat is ingeschakeld.
- Als de luidspreker niet verschijnt op het BLUETOOTH-apparaat, moet u het apparaat uitschakelen en vervolgens weer inschakelen. Dit kan de symptomen verhelpen.
- Afhankelijk van de technische gegevens van de tv is het mogelijk dat er geen BLUETOOTH-verbinding tot stand kan worden gebracht tussen de luidspreker en de tv, ook al heeft de tv een BLUETOOTH-functie.

---

### Verwant onderwerp

- [Koppelen en verbinding maken met BLUETOOTH-apparaten](#)
- [Over de aanduidingen](#)
- [De luidspreker initialiseren](#)

Draadloze luidspreker  
ULT FIELD 7

## De geluidswaergave van de luidspreker wordt onderbroken

---

Wanneer de instelling "Voorkeur voor geluidskwaliteit" is geselecteerd voor de BLUETOOTH-verbindingkwaliteit, is het mogelijk dat de signaalontvangst van de luidspreker fluctueert, afhankelijk van de combinatie van de instellingen van uw BLUETOOTH-apparaat en de omgevingsomstandigheden. In een dergelijk geval kan het volgende helpen om het probleem op te lossen.

- Houd de luidspreker uit de buurt van apparatuur zoals magnetrons en draadloze LAN-toegangspunten.
- Er is BLUETOOTH-apparatuur waarmee de BLUETOOTH-verbindingkwaliteit kan worden veranderd. Als uw apparaat geschikt is voor deze functie, moet u "Voorkeur voor stabiele verbinding (SBC)" selecteren voor de BLUETOOTH-verbindingkwaliteit. Raadpleeg voor details de handleiding van het apparaat.
- Selecteer "Voorkeur voor stabiele verbinding (SBC)" voor de BLUETOOTH-verbindingkwaliteit van de luidspreker.

---

### Verwant onderwerp

- [Selecteren van de kwaliteit voor de muziekwaergave via een BLUETOOTH-verbinding \(Codec\)](#)

Draadloze luidspreker  
ULT FIELD 7

## De luidspreker kan niet worden verbonden met een BLUETOOTH-apparaat voor de Stereo Pair-functie

- Werk de van tevoren geïnstalleerde software bij naar de nieuwste versie op elk van de luidsprekers om verbinding te maken voor de functie.  
(Zie voor details over de procedure voor de update [Bijwerken van de van tevoren geïnstalleerde software.](#))
- Werk "Sony | Music Center" bij naar de nieuwste versie voor u de Stereo Pair-functie gaat instellen.  
Voor details over "Sony | Music Center" verwijzen we u naar de volgende URL:  
<https://www.sony.net/smcqa/>
- Zorg ervoor dat de 2 luidsprekers die verbonden moeten worden voor de functie zich binnen 1 m van elkaar bevinden.
- Wanneer er muziek wordt weergegeven, moet u de weergave stoppen voor u de Stereo Pair-functie gaat instellen.

---

### Verwant onderwerp

- [Draadloos muziek beluisteren met 2 luidsprekers \(Stereo Pair-functie\)](#)
- [Wat u kunt doen met "Sony | Music Center"](#)
- [Bijwerken van de van tevoren geïnstalleerde software](#)

Draadloze luidspreker  
ULT FIELD 7

## Kan geen verbinding maken met een luidspreker voor de Party Connect-functie

---

- Controleer of het apparaat compatibel is met de Party Connect-functie. Apparaten die compatibel zijn met de Draadloze Party Chain-functie kunnen niet worden verbonden.
  - Werk de van tevoren geïnstalleerde software bij naar de nieuwste versie op elk van de luidsprekers om verbinding te maken voor de functie.  
(Zie voor details over de procedure voor de update [Bijwerken van de van tevoren geïnstalleerde software.](#))
  - Werk "Sony | Music Center" bij naar de nieuwste versie voor u de Party Connect-functie gaat instellen.  
Voor details over "Sony | Music Center" verwijzen we u naar de volgende URL:  
<https://www.sony.net/smcqa/>
  - Zorg ervoor dat alle luidsprekers die via deze functie verbonden moeten worden, zich binnen 1 m afstand bevinden.
  - Wanneer er muziek wordt weergegeven, moet u de weergave stoppen voor u de Party Connect-functie gaat instellen.
- 

### Verwant onderwerp

- [Profiteren van draadloze weergave met meerdere luidsprekers \(Party Connect-functie\)](#)
- [Wat u kunt doen met "Sony | Music Center"](#)
- [Bijwerken van de van tevoren geïnstalleerde software](#)

Draadloze luidspreker  
ULT FIELD 7

## Kan geen luidspreker toevoegen voor de Party Connect-functie

---

- Als de groep is ingesteld met "Sony | Music Center", moet u ook "Sony | Music Center" gebruiken om een nieuwe luidspreker toe te voegen.  
Voor details over "Sony | Music Center" verwijzen we u naar de volgende URL:  
<https://www.sony.net/smcqa/>
  - Zorg ervoor dat alle luidsprekers die via deze functie verbonden moeten worden, zich binnen 1 m afstand bevinden.
  - Wanneer er muziek wordt weergegeven, moet u de weergave stoppen voor u de Party Connect-functie gaat instellen.
- 

### Verwant onderwerp

- [Profiteren van draadloze weergave met meerdere luidsprekers \(Party Connect-functie\)](#)

Draadloze luidspreker  
ULT FIELD 7

## Kan de luidspreker niet tegelijkertijd verbinden met 2 apparaten (multipoint-verbinding)

---

- Wanneer u de Stereo Pair-functie of de Party Connect-functie gebruikt, kunt u de multipoint-verbindingfunctie niet gebruiken.
  - Afhankelijk van het BLUETOOTH-apparaat is het mogelijk dat u de multipoint-verbinding niet zult kunnen gebruiken.
- 

### Verwant onderwerp

- [De luidspreker tegelijkertijd verbinden met 2 BLUETOOTH-apparaten \(multipoint-verbinding\)](#)

Draadloze luidspreker  
ULT FIELD 7

## Er is geen geluid van de microfoon

- Draai aan de MIC en GUITAR-niveaunknop om het volume van de microfoon in te stellen.

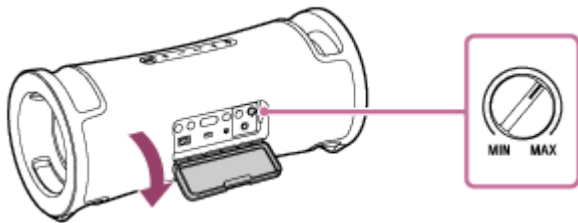

- Zorg ervoor dat de microfoon aan staat.

Draadloze luidspreker  
ULT FIELD 7

## Er is akoestische terugkoppeling

---

- Verlaag het volumeniveau.
- Plaats de microfoon verder uit de buurt van de luidspreker of verander de richting van de microfoon.

### Opmerking

- Als u de microfoon dicht bij de luidspreker houdt, kan dit akoestische feedback veroorzaken. Wanneer dit gebeurt, kan, afhankelijk van het geluidsvolume van de luidspreker, de luidspreker worden uitgeschakeld vanwege de productbeschermingsfunctie. Koppel in dat geval het netsnoer los, wacht een poosje, en zet de luidspreker opnieuw aan.



Draadloze luidspreker  
ULT FIELD 7

## De luidspreker opnieuw opstarten

In het geval er iets gebeurt zoals het volgende, moet u de  (aan/uit) toets ongeveer 10 seconden ingedrukt houden om de luidspreker opnieuw op te starten.

- U kunt de luidspreker niet bedienen nadat u hem hebt ingeschakeld.
- U kunt de luidspreker niet bedienen nadat u problemen met het koppelen hebt opgelost.

De luidspreker wordt uitgeschakeld tijdens het opnieuw opstarten en vervolgens opnieuw ingeschakeld wanneer de procedure voltooid is.

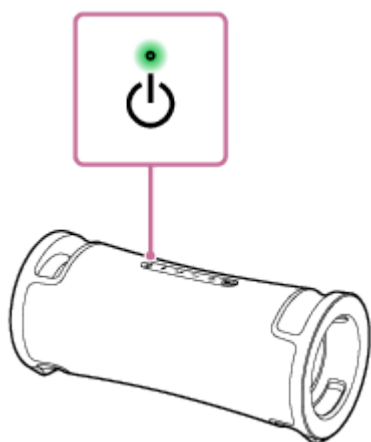

### Opmerking

- Door de luidspreker opnieuw op te starten wordt de koppelingsinformatie niet verwijderd. De koppelingsinformatie wordt echter bewaard op de luidspreker wanneer de luidspreker wordt uitgeschakeld. Nadat de luidspreker is gekoppeld met een ander apparaat, moet u de luidspreker uitschakelen en vervolgens weer inschakelen, om daarna de luidspreker opnieuw op te starten.
- Door de luidspreker opnieuw op te starten, kunnen het volume, de ingestelde functie, of de geluidsinstellingen veranderen.

Draadloze luidspreker  
ULT FIELD 7

## De luidspreker initialiseren

Als de luidspreker niet goed werkt nadat u hem hebt opgestart, kunt u de luidspreker initialiseren om hem terug te zetten op de standaardinstellingen.

Houd terwijl de luidspreker aan staat de ►|| (weergave)-toets en ULT-toets ingedrukt tot de luidspreker uit gaat (minstens 5 seconden).

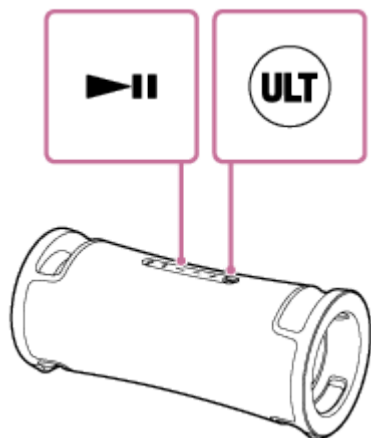

De luidspreker wordt geïnitieerd. Instellingen zoals het volume, enz. zijn nu teruggezet op de standaardinstellingen en alle koppelingsinformatie is verwijderd.

### Opmerking

- De luidspreker kan niet worden geïnitieerd terwijl de stroom is uitgeschakeld.

### Verwant onderwerp

- [Koppelen en verbinding maken met BLUETOOTH-apparaten](#)
- [De luidspreker opnieuw opstarten](#)

Draadloze luidspreker  
ULT FIELD 7

## Technische gegevens

---

### Luidspreker

#### Luidsprekersysteem

2-wegs, passieve radiator

#### Luidsprekereenheid

Woofereenheid: Ongeveer 114 mm × 114 mm (2)

Tweetereenheid: Ongeveer 46 mm dia. (2)

### Algemeen

#### Ingangen

- Type A USB-aansluiting: Ondersteunde USB-apparatuur (Massageheugenopslag)
- AUDIO IN-aansluiting (Φ 3,5 mm)
- MIC/GUITAR-aansluiting (Φ 6,3 mm)  
Gevoeligheid 1 mV, impedantie 10 kΩ (wanneer de gitaarstand is uitgeschakeld)  
Gevoeligheid 200 mV, impedantie 500 kΩ (wanneer de gitaarstand is ingeschakeld)

#### DC OUT

Type A USB-aansluiting (voor het opladen van de batterij van een aangesloten apparaat) (DC 5 V/MAX. 1,5 A)

#### Stroomvoorziening

- Voor klanten in Noord-Amerika:  
Wisselstroom 120 V, 60 Hz of door gebruik van de ingebouwde lithium-ion batterij
- Voor klanten in andere landen/gebieden:  
Wisselstroom 120 V - 240 V, 50/60 Hz of door gebruik van de ingebouwde lithium-ion batterij

#### Stroomverbruik

Ongeveer 45 W

#### Stroomverbruik in standby

Wanneer de functie BLUETOOTH standby is ingeschakeld: 2 W of minder

Wanneer de functie BLUETOOTH standby is uitgeschakeld: 0,5 W of minder

#### Bedrijfstemperaturen

5 °C - 35 °C

#### Afmetingen (inclusief uitstekende onderdelen en bedieningsorganen)

Ongeveer 512 mm × 224 mm × 222 mm (b/h/d)

#### Gewicht (inclusief batterij)

Ongeveer 6,3 kg

## Hint

- Voor de tijd die vereist is voor het opladen van de ingebouwde oplaadbare batterij en de levensduur van de ingebouwde batterij terwijl er audio wordt weergegeven van een BLUETOOTH-apparaat, zie [De luidspreker opladen](#).

## Compatibele iPhone/iPod-modellen

iPhone 14 Pro Max, iPhone 14 Pro, iPhone 14 Plus, iPhone 14, iPhone SE (3e generatie), iPhone 13 Pro Max, iPhone 13 Pro, iPhone 13, iPhone 13 mini, iPhone 12 Pro Max, iPhone 12 Pro, iPhone 12, iPhone 12 mini, iPhone SE (2e generatie), iPhone 11 Pro Max, iPhone 11 Pro, iPhone 11, iPhone XS Max, iPhone XS, iPhone XR, iPhone X, iPhone 8 Plus, iPhone 8, iPhone 7 Plus, iPhone 7, iPhone SE, iPhone 6s Plus, iPhone 6s, iPod touch (7e generatie)  
(Vanaf augustus 2023)

5-056-532-51(2) Copyright 2024 Sony Corporation