

Trådløs høyttaler
ULT FIELD 7

Modell: YY7858E

Utforming og spesifikasjoner kan bli endret uten varsel.

Hurtigstartveiledning**Last ned appen**

Ved å bruke "Sony | Music Center", kan du justere en tonekontroll og lyd kvaliteten på høyttaleren som er koblet til via en BLUETOOTH®-tilkobling. Du kan også betjene og spille av fra forskjellige lydkilder som er koblet til høyttaleren. For å bruke alle funksjoner og ytelsesforbedringer, bruk de nyeste versjonene av "Sony | Music Center" og den interne programvaren for høyttaleren. For detaljer, se følgende.

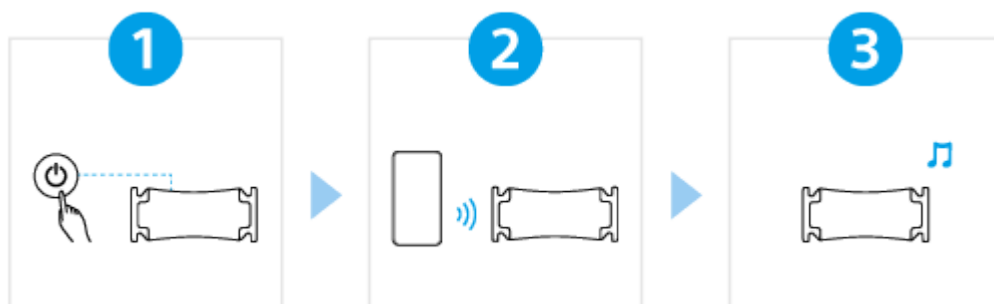

<https://www.sony.net/elesupport/>

La oss begynne å bruke

1

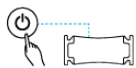
Slå på strømmen



Trykk på  (strøm)-knappen. Når du bruker høyttaleren for første gang etter kjøp, går høyttaleren automatisk inn i paringsmodus og  (BLUETOOTH)-indikatoren begynner å blinke dobbelt (paringsmodus).

2

Tilkobling med BLUETOOTH-enheter



Betjen BLUETOOTH-enheten for å utføre paringsprosedyren og/eller for å etablere en BLUETOOTH-tilkobling.

Når en BLUETOOTH-forbindelse er etablert, hører du varsellyden fra høyttaleren, og aktiviteten til  (BLUETOOTH)-indikatoren skifter fra å blinke til å lyse.

3

Lytte til musikk



Start avspilling på en BLUETOOTH-enhet.

For ytterligere funksjoner



Fiestable

Ved å bruke "Fiestable", kan du nyte karaoke, legge til DJ-effekter sammen med musikken og fleksibelt endre lysene på høyttalerne.*

Installer "Fiestable" på smarttelefonen osv. fra Google Play (Play Store) eller fra App Store.

* Støttede funksjoner varierer avhengig av høyttalermodellen.

SRS-ULT70

Komme i gang

[Deler og kontroller](#)

[Bære og plassere høyttaleren](#)

Strømkilde/lading

[Lade opp høyttaleren](#)

[Slå på strømmen](#)

[Slå av strømmen](#)

[Bruke BLUETOOTH-standby-funksjonen \(automatisk påslåing\)](#)

[Lade en USB-enhet, slik som en smarttelefon eller iPhone](#)

[Automatisk standby-funksjon \(strømsparing\)](#)

[Bruke høyttaleren med lavere strømforbruket til det oppladbare batteriet \(STAMINA\)](#)

Lysfunksjon

└ [Slå av/på høyttalerens lys \(lysfunksjon\)](#)

Foreta tilkoblinger

USB-enhet

└ [Koble til en USB-enhet](#)

BLUETOOTH-enhet

└ [Slik oppretter du trådløse tilkoblinger til BLUETOOTH-enheter](#)

└ [Tilkobling til BLUETOOTH-enheter enkelt med "Sony | Music Center" via en BLUETOOTH-tilkobling](#)

└ [Pare og koble til BLUETOOTH-enheter](#)

└ [Koble til en datamaskin via en BLUETOOTH-forbindelse \(Windows®\)](#)

└ [Koble til en datamaskin via en BLUETOOTH-forbindelse \(Mac\)](#)

Flerpunktstilkobling

└ [Koble høyttaleren til 2 BLUETOOTH-enheter samtidig \(flerpunktstilkobling\)](#)

Lytte til musikk

USB-enhet

└ [Lytte til musikk fra en USB-enhet](#)

BLUETOOTH-enhet

└ [Lytte til musikk fra en enhet via en BLUETOOTH-tilkobling](#)

└ [Velge kvalitet for musikkavspilling via en BLUETOOTH-tilkobling \(kodek\)](#)

└ [Støttede kodeker](#)

└ [Avslutte BLUETOOTH-tilkoblingen \(etter bruk\)](#)

└ [Slå på eller av BLUETOOTH-funksjonen](#)

[Lytte til musikk fra en bærbar lydenhet osv. gjennom en kablet forbindelse](#)

[Bytte lydeffekter](#)

Stereopar-funksjon

└ [Lytte til musikk trådløst med 2 høyttalere \(Stereopar-funksjon\)](#)

Partytilkobling-funksjon

└ [Lytte til trådløs avspilling fra flere høyttalere \(Partytilkobling-funksjon\)](#)

Ekstra funksjoner

└ [Bruke en ekstern mikrofon](#)

[Gled deg over lyden fra en gitar](#)

Bruke "Sony | Music Center"

[Hva du kan gjøre med "Sony | Music Center"](#)

[Installere "Sony | Music Center"](#)

Bruke "Fiestable"

[Hva du kan gjøre med "Fiestable"](#)

[Installere "Fiestable"](#)

Informasjon

[Om indikatorene](#)

[Oppdatere den forhåndsinstallerte programvaren](#)

Merknader om bruk

[Forholdsregler](#)

[Merknader om lading](#)

[Merknader om egenskaper for vanntetthet og støvbestandighet](#)

[Slik tar du vare på høyttaleren](#)

[Om trådløs BLUETOOTH-teknologi](#)

[Lisenser](#)

[Varemerker](#)

Feilsøking

[Hva kan jeg gjøre for å løse et problem?](#)

Strømforsyning

[Høyttaleren vil ikke lade](#)

[Kan ikke slå på høyttaleren, eller høyttaleren slår seg plutselig av](#)

Lyd

[Ingen lyd / Lyd fra bare én høyttaler / Lavt lydnivå / Forvrengt lyd / Summing eller støy fra høyttaleren](#)

[Lyden blir lav under bruk](#)

USB-enhet

[USB-enheten oppdages ikke: avspilling fra en lydkilde mislykkes, det kommer ikke lyd fra høyttaleren; avspillingen starter ikke med første spor](#)

[Lyden fra høyttaleren inneholder støy eller er hakkete eller fordreid](#)

[Det tar lang tid før avspillingen starter](#)

BLUETOOTH-enhet

[Kan ikke pare høyttaleren med en BLUETOOTH-enhet](#)

[Lyden fra høyttaleren blir avbrutt](#)

[Kan ikke koble en BLUETOOTH-enhet til høyttaleren for Stereopar-funksjonen](#)

[Kan ikke koble til en høyttaler for Partytilkobling-funksjonen](#)

[Kan ikke legge en høyttaler til Partytilkobling-funksjonen](#)

[Kan ikke koble høyttaleren til 2 enheter samtidig \(flerpunktstilkobling\)](#)

Mikrofon

[Det kommer ingen lyd fra mikrofonen](#)

[Det høres akustisk feedback](#)

Tilbakestilling

[Starte høyttaleren på nytt](#)

[Initialisere høyttaleren](#)



Spesifikasjoner

[Spesifikasjoner](#)

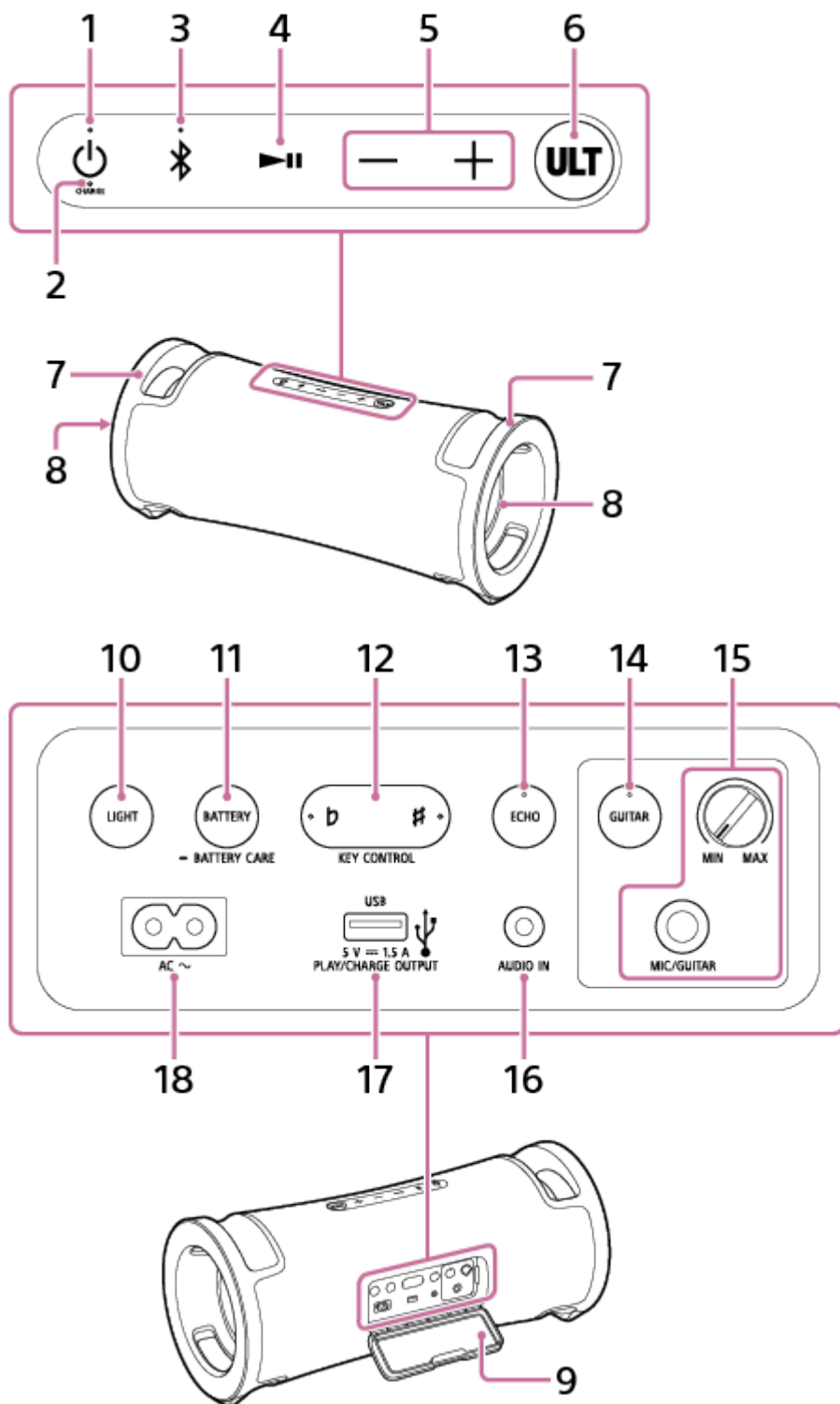
Deler og kontroller



1. ⏻ (strøm)-knapp med indikator
2. CHARGE-indikator
3. 📶 (BLUETOOTH)-knapp med indikator

4. ► (spill av)-knapp^{*1}
5. -/+ (volum)-knapper
6. ULT-knapp
7. Håndtak
8. Lys
9. Hette
10. LIGHT-knapp
11. BATTERY-knapp /  BATTERY CARE-knapp
12. KEY CONTROL  (flat)-knapp med indikator /  (skarp)-knapp med indikator
13. ECHO-knapp med indikator
14. GUITAR-knapp med indikator
15. MIC- og GUITAR-nivå (MIN/MAX)-hjul
MIC/GUITAR-kontakt (Φ 6,3 mm)
16. AUDIO IN-kontakt (Φ 3,5 mm)^{*2}
17. PLAY/CHARGE OUTPUT (bare likestrøm)-port (USB)^{*3}
18. AC-inngangskontakt

^{*1} Hvis du trykker på og holder inne ► (spill av)-knappen i ca. 5 sekunder, vil høyttaleren spille av musikken som er lagret for demonstrasjonsformål. For å deaktivere denne funksjonen, trykk på ► (spill av)-knappen en gang til.

^{*2} Hvis det settes i en lyd kabel, slutter det å komme lyd fra BLUETOOTH-enheten.

^{*3} Hvis det kobles til en USB-enhet, slutter det å komme lyd fra BLUETOOTH-enheten og enheten som er koblet til AUDIO IN-kontakten.

Merknad

- Porten og kontaktene på høyttaleren er ikke konstruert for å være vanntette eller støvtette. Ikke bruk høyttaleren på et sted hvor det kan sprute vann på den. Når du er ferdig med å bruke høyttaleren, må du huske å lukke hetten godt.

Beslektet emne

- [Om indikatorene](#)

Trådløs høyttaler
ULT FIELD 7

Bære og plassere høyttaleren

Slik bærer du høyttaleren

Før du skal bære høyttaleren, må du koble fra alle ledningene som er koblet til høyttaleren.

Ta tak i de venstre og høyre håndtakene med begge hender, for så å løfte og flytte høyttaleren.

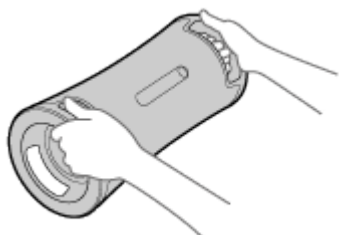

Merknad

- For å unngå personskader og/eller skade på eiendeler skal hendene plasseres riktig på høyttaleren når den skal holdes og bæres.
- Pass på at barn eller spedbarn ikke befinner seg i nærheten når høyttaleren skal bæres.
- Hvis huden din er i kontakt med håndtaket i lang tid mens lyset er slått på, er det risiko for lett forbrenning. Hvis du skal bære en påslått høyttaler, slår du av lyset (lysfunksjonen).

Slik plasserer du høyttaleren i vertikalt

Høyttaleren kan også plasseres vertikalt.

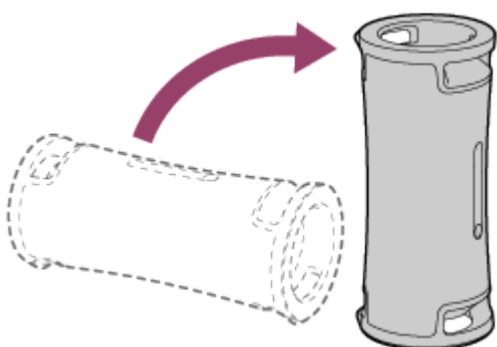

Beslektet emne

- [Slå av/på høyttalerens lys \(lysfunksjon\)](#)

Trådløs høyttaler
ULT FIELD 7



Lade opp høyttaleren

Høyttaleren kan kjøre på strøm enten fra et strømuttak som er koblet til den medfølgende strømledningen, eller fra det oppladbare innebygde litium-ion-batteriet.

Når du bruker høyttaleren for første gang, må du lade opp det innebygde batteriet i mer enn 1 time før du slår på høyttaleren.

Hvis det innebygde batteriet er ladet på forhånd, kan du bruke høyttaleren på bare batteristrøm.

Hint

- Når du skal lade opp det innebygde batteriet, kan du i tillegg til den vanlige lademetoden velge batteripleiemodusen. Batteripleiemodusen begrenser den maksimale ladekapasiteten til ca. 90 % og forlenger batteriets levetid. Avspillingstiden i batteripleiemodus er kortere enn når det innebygde batteriet blir ladet på normal måte. Når du kjøper høyttaleren, er den ikke i batteripleiemodus.
- Hvis du mens høyttaleren er på, trykker og holder inne BATTERY-knappen /  BATTERY CARE-knappen bak hetten på baksiden av høyttaleren i ca. 2 sekunder, settes høyttaleren i batteripleiemodus, og du hører taleveiledningen (Battery Care mode, ON (batteripleiemodus PÅ)) fra høyttaleren. Hvis du trykker og holder inne BATTERY-knappen /  BATTERY CARE-knappen igjen i ca. 2 sekunder, går høyttaleren ut av batteripleiemodus, og du hører taleveiledningen (Battery Care mode, OFF (batteripleiemodus AV)) fra høyttaleren.
- Du kan også sette høyttaleren i eller avslutte batteripleiemodus med "Sony | Music Center".

1 Koble høyttaleren til et strømuttak for å lade den.

Koble AC-inngangskontakten på høyttaleren til et strømuttak med den medfølgende strømledningen.

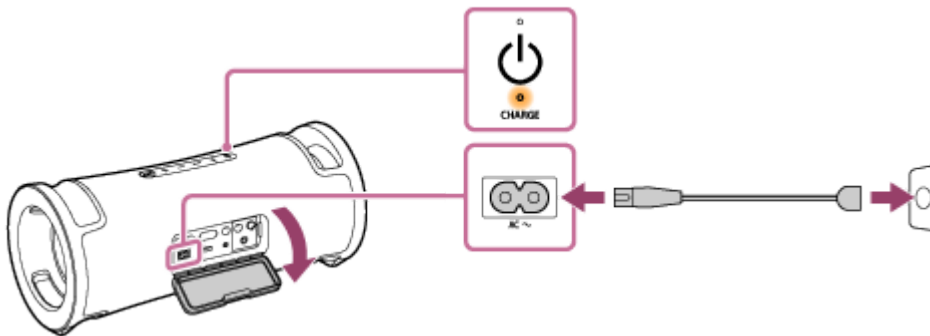

Ladingen av batteriet starter, og CHARGE-indikatoren lyser oransje. Ladingen vil være fullført etter ca. 5 timer^{*}, og indikatoren vil slukke.

* Tiden som kreves for å lade opp det tomme innebygde batteriet til full kapasitet (100 %) mens høyttaleren er slått av.

Når du har koblet strømledningen fra høyttaleren etter lading, må du lukke hetten godt.

Hetten spiller en svært viktig rolle for å opprettholde den vanntette og støvbestandige ytelsen.

Kontrollere om ladingen er fullført

Dersom det innebygde batteriet er fulladet når du kobler høyttaleren til et strømuttak, vil CHARGE-indikatoren lyse oransje og deretter slå seg av etter ca. 1 minutt.

Sjekke det oppladbare innebygde batteriets batterinivå

Når du har trykket på BATTERY-knappen bak hetten på baksiden av høyttaleren mens høyttaleren er på, vil en stemme komme med en av følgende opplysninger avhengig av hvor mye batteri det er igjen.

81 % - 100 %: "Battery fully charged" (batteriet er fullt oppladet)

81 % - 90 % (batteripleiemodus): "Battery Care Mode, Fully Charged, Battery About 90%" (batteripleiemodus, fullt oppladet, batteriet er ca. 90 %)

61 % - 80 %: "Battery about 80%" (batteri ca. 80 %)

41 % - 60 %: "Battery about 60%" (batteri ca. 60 %)

21 % - 40 %: "Battery about 40%" (batteri ca. 40 %)

1 % - 20 %: "Low Battery" (batteriet har lite strøm)

Hint

- Du kan bruke "Sony | Music Center" for å aktivere/deaktivere taleveiledningen for gjenstående batteristrøm som du hører når du slår på høyttaleren.

Det innebygde batteriets liv (hvis høyttaleren ikke er i batteripleiemodus og en BLUETOOTH-forbindelse er opprettet)

- Ca. 30 timer
 - Volumnivå: 16
 - Lyd: ULT1/2 på
 - Lys: av
- Ca. 25 timer
 - Volumnivå: 16
 - Lyd: ULT1/2 på
 - Lys: på
- Ca. 3 timer
 - Volumnivå: 50 (MAKS.)
 - Lyd: ULT1/2 på
 - Lys: på

Tiden som kreves for å lade opp det innebygde oppladbare batteriet (mens batteripleiemodus ikke er aktivert)

- Ca. 5 timer*
10 minutter med lading gir ca. 3 timer med musikkavspilling.
(Volumnivå: 16 / Lyd: ULT1/2 på / Lys: av)

* Tiden som kreves for å lade opp det tomme innebygde batteriet til full kapasitet (100 %) mens høyttaleren er slått av.

Det innebygde batteriets levetid ble målt med vår spesifiserte musikkilde.

Faktisk brukstid kan være en annen enn angitt tid på grunn av lydvolume, sanger som spilles av, omgivelsestemperatur og bruksforhold.

Når det innebygde batteriet har lite strøm

Når taleveiledningen sier "Low Battery" (batteriet har lite strøm) og CHARGE-indikatoren blinker langsomt, har det innebygde batteriet lite strøm og må lades. I denne tilstanden kan ikke høyttaleren levere strøm til andre enheter, og det

kan være den slår seg automatisk av.

Hvis det er så lite strøm igjen på batteriet at høyttaleren ikke kan slås på, vil du høre taleveiledningen (Battery is empty. (Batteriet er tomt.)), før høyttaleren automatisk slår seg av. Hvis dette skjer, må du lade opp høyttaleren.

Hvis CHARGE-indikatoren blinker 3 ganger i oransje og høyttaleren deretter slår seg av når den er blitt slått på høyttaleren, er det innebygde batteriet tomt og må lades.

Hint

- Slå STAMINA på "Sony | Music Center" for å redusere strømforbruket mens du bruker det oppladbare innebygde batteriet, slik at du kan nyte å spille av musikk i lengre tid.

Merknad

- Når du bruker høyttaleren på høyt volum, kan det innebygde batteriet tappes for strøm selv om høyttaleren er koblet til en stikkontakt. Hvis du ønsker å bruke høyttaleren under lading, bør du skru ned høyttalerens volum. Hvis ikke slår du av høyttaleren og lader opp det innebygde batteriet tilstrekkelig.
- Den maksimale effektutgangen vil være lavere når det innebygde batteriet har lite strøm.
- Hvis omgivelsestemperaturen er ekstremt lav eller høy, vil høyttaleren av sikkerhetsmessige årsaker slutte å lade det innebygde batteriet. Det kan også være det slutter å lade hvis ladingen fortsetter veldig lenge. Hvis dette skjer, øker du driftstemperaturen opp eller ned til den er mellom 5 °C og 35 °C, og så kobler du fra og til den medfølgende strømledningen og lar høyttaleren lade opp det innebygde batteriet igjen.
- Ikke lad høyttalerens innebygde batteri på et sted hvor det kan sprute vann på høyttaleren. Den medfølgende strømledningen samt kontaktene og porten (AC IN, USB, AUDIO IN, MIC) bak hetten er ikke vanntette eller støvtette.
- Selv om du ikke har tenkt å bruke høyttaleren på en god stund, bør du lade opp det innebygde batteriet tilstrekkelig hver 6. måned for å ivareta batteriets ytelse.



Beslektet emne

- [Slå på strømmen](#)
- [Merknader om lading](#)
- [Hva du kan gjøre med "Sony | Music Center"](#)

Trådløs høyttaler
ULT FIELD 7

Slå på strømmen

1 Trykk på (strøm)-knappen.

Du hører varsellyden fra høyttaleren,  (strøm)-indikatoren indikator lyser i grønt, og  (BLUETOOTH)-indikatoren blinker sakte blått.

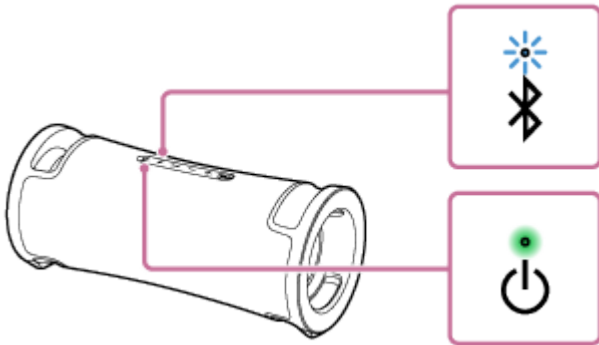

Hvis det ikke finnes noe paringsinformasjon i høyttaleren, for eksempel når du bruker BLUETOOTH-funksjonen for første gang etter kjøp, vil  (BLUETOOTH)-indikatoren blinke dobbelt i blått.

Merknad

- Når taleveiledningen sier "Low Battery" (batteriet har lite strøm) og CHARGE-indikatoren blinker langsomt, har det innebygde batteriet lite strøm og må lades. I denne tilstanden kan ikke høyttaleren levere strøm til andre enheter, og det kan være den slår seg automatisk av.
- Hvis det er så lite strøm igjen på batteriet at høyttaleren ikke kan slås på, vil du høre taleveiledningen (Battery is empty. (Batteriet er tomt.)), før høyttaleren automatisk slår seg av. Hvis dette skjer, må du lade opp høyttaleren.
- Hvis CHARGE-indikatoren blinker 3 ganger i oransje og høyttaleren deretter slår seg av når den er blitt slått på høyttaleren, er det innebygde batteriet tomt og må lades.



Beslektet emne

- [Slå av strømmen](#)
- [Lade opp høyttaleren](#)
- [Slå av/på høyttalerens lys \(lysfunksjon\)](#)

Trådløs høyttaler
ULT FIELD 7

Slå av strømmen

1 Trykk på (strøm)-knappen.

Du hører varsellyden fra høyttaleren, og  (strøm)-indikatoren og  (BLUETOOTH)-indikatoren slås av.

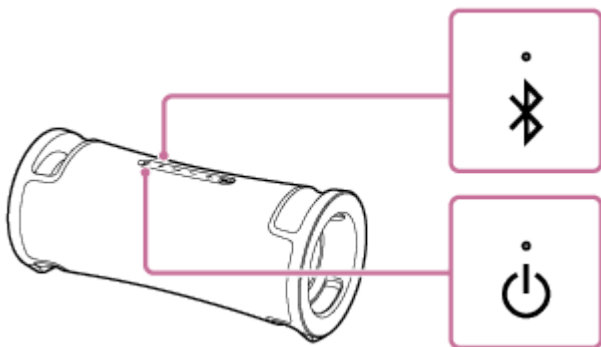

Hint

- Hvis du slår av høyttaleren mens den er tilkoblet et strømuttak via den medfølgende strømledningen og BLUETOOTH-standby-funksjonen er på, lyser  (strøm)-indikatoren i oransje for å indikere at BLUETOOTH-standby-funksjonen er aktiv*.

* BLUETOOTH-standby-funksjonen er deaktivert når du kjøper høyttaleren.

Beslektet emne

- [Automatisk standby-funksjon \(strømsparing\)](#)
- [Bruke BLUETOOTH-standby-funksjonen \(automatisk påslåing\)](#)

Trådløs høyttaler
ULT FIELD 7

Bruke BLUETOOTH-standby-funksjonen (automatisk påslåing)

Når BLUETOOTH-standby-funksjonen er aktivert slår høyttaleren seg automatisk på når du bruker en BLUETOOTH-enhet, og starter BLUETOOTH-tilkoblingen.

Før du betjener høyttaleren, må du merke deg følgende:

- BLUETOOTH-standby-funksjonen aktiveres bare hvis høyttaleren er koblet til et strømuttak med den medfølgende strømledningen. BLUETOOTH-standby-funksjonen deaktiveres hvis høyttaleren bare kjører på strøm fra det oppladbare innebygde batteriet.
- Par høyttaleren med en BLUETOOTH-enhet på forhånd. Hvis det ikke er lagret paringsinformasjon i høyttaleren, for eksempel når høyttaleren skal brukes for første gang etter kjøp, vil høyttalerens BLUETOOTH-standby-modus ikke aktiveres.

1 Slå på høyttaleren.

Du hører varsellyden fra høyttaleren og  (strøm)-indikatoren lyser i grønt.

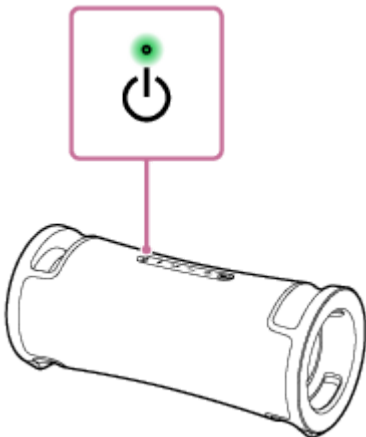

2 Åpne [Music Center] på smarttelefonen osv. for å starte applikasjonen.



Music Center

3 Trykk på [ULT FIELD 7].



4 Trykk på [Settings].



5 Trykk på [Power Option].

6 Trykk på avmerkingsboksen for [Bluetooth Standby] for å velge avmerkingsboksen.

Den valgte avmerkingsboksen indikerer at BLUETOOTH-standby-funksjonen er aktivert.

7 Gå tilbake til høyttalerens startskjerm (skjermen i trinn 4).

Endringene i innstillingene trer i kraft.

For å deaktivere BLUETOOTH-standby-funksjonen

I trinn 6 over trykker du på avmerkingsboksen for [Bluetooth Standby] for å fjerne merkingen i den. Går du tilbake til startskjerm til den valgte høyttaleren (skjermen i trinn 4), blir BLUETOOTH-standby-funksjonen deaktivert.

Hint

- Når BLUETOOTH-standby-funksjonen er aktivert, vil  (strøm)-indikatoren lyse oransje mens høyttaleren er slått av. (Fortsatt at høyttaleren er koblet til et strømuttak gjennom den medfølgende strømledningen.)

Beslektet emne

- [Lade opp høyttaleren](#)
- [Slå på strømmen](#)
- [Om indikatorene](#)

Trådløs høyttaler
ULT FIELD 7

Lade en USB-enhet, slik som en smarttelefon eller iPhone

Du kan lade en USB-enhet, slik som en smarttelefon eller en iPhone, ved å koble den til høyttaleren via USB. Selv om høyttaleren ikke er koblet til et strømuttak, kan det innebygde batteriet levere strøm til en USB-enhet.

- 1 Koble en USB-enhet, slik som en smarttelefon eller en iPhone, til PLAY/CHARGE OUTPUT-porten (USB) med en USB-kabel (alminnelig tilgjengelig).**

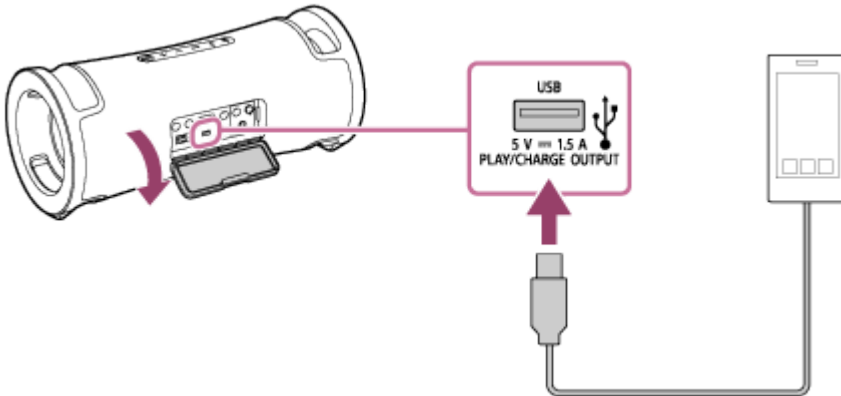

- 2 Slå på høyttaleren.**

Du hører varsellyden fra høyttaleren,  (strøm)-indikatoren lyser i grønt, og høyttaleren begynner å forsyne strøm til den tilkoblede USB-enheten for batterilading.

Merknad

- Automatisk standby-funksjonen være avslått mens høyttaleren forsyner en annen enhet med strøm.
- Hvis du slår av høyttaleren, stanses strømforsyningen til den tilkoblede USB-enheten.
- En langsomt blinkende CHARGE-indikator indikerer at det innebygde batteriet har lite strøm og må lades opp. I denne tilstanden kan ikke høyttaleren levere strøm til andre enheter, og det kan være den slår seg automatisk av.
- Ikke lad høyttalerens innebygde batteri på et sted hvor det kan sprute vann på høyttaleren. Den medfølgende strømledningen samt kontaktene og porten (AC IN, USB, AUDIO IN, MIC) bak hetten er ikke vanntette eller støvtette.
- Når du har koblet USB-kabelen fra høyttaleren etter batteriladingen, må du lukke hetten godt. Hetten spiller en svært viktig rolle for å opprettholde den vanntette og støvbestandige ytelsen.

Beslektet emne

- [Lade opp høyttaleren](#)
- [Slå på strømmen](#)
- [Automatisk standby-funksjon \(strømsparing\)](#)

Trådløs høyttaler
ULT FIELD 7

Automatisk standby-funksjon (strømsparing)

Hvis det følgende skulle skje, slår høyttaleren seg automatisk av i 15 minutter for å spare strømmen i det oppladbare innebygde batteriet.

Automatisk standby-funksjonen er slått på når du kjøper høyttaleren.

Når høyttaleren er i BLUETOOTH-modus

- Høyttaleren betjenes ikke.
- Den tilkoblede BLUETOOTH-enheten verken spiller av musikk (lyd) eller betjenes.

Når høyttaleren er i AUDIO IN-modus

- Høyttaleren betjenes ikke.
- Det spilles ikke av musikk (lyd) på en lydenhet som er koblet til AUDIO IN-kontakten, eller volumet på musikken (lyden) på lydenheten som er koblet til AUDIO IN-kontakten, er for lav.

Når høyttaleren er i USB-modus

- Høyttaleren betjenes ikke.
- Det spilles ikke av musikk (lyd) på en USB-enhet som er koblet til PLAY/CHARGE OUTPUT-porten (USB).

Hint

- Du kan slå på eller av Automatisk standby-funksjonen med "Sony | Music Center".

Merknad

- Deaktivering av denne funksjonen vil øke strømforbruket fordi produktet ikke slås av automatisk når det ikke er i bruk.
- Automatisk standby-funksjonen er slått av mens en mikrofon eller gitar er koblet til høyttaleren.
- Automatisk standby-funksjonen være avslått mens høyttaleren forsyner en annen enhet med strøm.

Slår av/på Automatisk standby-funksjonen

- 1 Slå på høyttaleren.
- 2 Trykk på og hold inne ► (spill av)-knappen og – (volum)-knappen samtidig i ca. 5 sekunder.
 - Når Automatisk standby-funksjonen er slått av, blinker ⏻ (strøm)-indikatoren 3 ganger i oransje.
 - Når automatisk standby-funksjonen er slått på, blinker ⏻ (strøm)-indikatoren to ganger i oransje.

Beslektet emne

- [Hva du kan gjøre med "Sony | Music Center"](#)

Trådløs høyttaler
ULT FIELD 7

Bruke høyttaleren med lavere strømforbruket til det oppladbare batteriet (STAMINA)

Reduser strømforbruket mens høyttaleren kjører på det oppladbare innebygde batteriet, slik at du kan bruke høyttaleren over lengre tid.

For å bruke STAMINA

STAMINA-strømmodusen er slått av når du kjøper høyttaleren.

På "Sony | Music Center", trykk på [ULT FIELD 7] - [Settings] - [Power Option] - [STAMINA], og sett den deretter til på. Så lenge STAMINA strømmodusen er slått på, vil lysfunksjonen og lydeffektene, inkludert ULT POWER SOUND-en, være slått av.

Trådløs høyttaler
ULT FIELD 7

Slå av/på høyttalerens lys (lysfunksjon)

Høyttaleren lyser opp med musikken for å gi bedre stemning. Lysfunksjonen er på når du kjøper høyttaleren.

1 Slå på høyttaleren.

Du hører varsellyden fra høyttaleren, og  (strøm)-indikatoren lyser i grønt. Høyttaleren begynner å lyse.

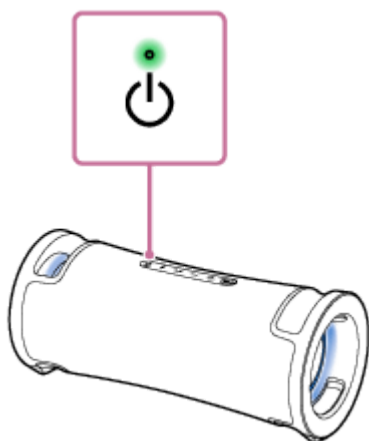

For å slå på (lys på) / slå av (lys av) lysfunksjonen

Trykk på LIGHT-knappen bak hetten på baksiden av høyttaleren for å slå på/av lysfunksjonen.

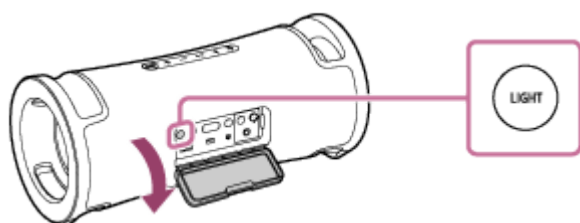

Hint

- Med "Illumination"-funksjonen i "Sony | Music Center" kan du slå av/på lysfunksjonen eller velge en annen av belsningsmodusene.
- Du kan også bruke "Illumination"-funksjonen i "Fiestable" til å endre lysfargen til høyttalerens lys.

Merknad

- Når høyttalerens lys virker sterkt eller blendende, kan du sette på mer lys i rommet eller slå av lysfunksjonen.
- Husk å lukke hetten godt når du har brukt LIGHT-knappen. Hetten spiller en svært viktig rolle for å opprettholde den vanntette og støvbestandige ytelsen.

- [Hva du kan gjøre med "Sony | Music Center"](#)
- [Hva du kan gjøre med "Fiestable"](#)

5-056-533-21(2) Copyright 2024 Sony Corporation

Trådløs høyttaler
ULT FIELD 7

Koble til en USB-enhet

Kompatible USB-enheter

- USB-enheter som overholder masselagringsklassen USB
- USB-enheter som er formatert med FAT-filsystemet (med unntak av exFAT)

Enkelte USB-enheter fungerer muligens ikke med høyttaleren selv om de oppfyller betingelsene over.
iPhone-enheter kan ikke kobles til med en USB-tilkobling.

Merknad

- Når det er nødvendig med tilkobling med en USB-kabel, skal du bruke USB-kabelen som fulgte med USB-enheten. Se i brukerveiledningen som fulgte med USB-enheten for detaljer om betjeningen.
- Ikke koble høyttaleren og USB-enheten sammen gjennom en USB-hub.
- Når USB-enheten er koblet til, vil høyttaleren lese alle filene på USB-enheten. Hvis det er mange mapper eller filer på USB-enheten, kan det ta lang tid å lese av USB-enheten.
- Med enkelte tilkoblede USB-enheter kan det være en forsinkelse før høyttaleren utfører en operasjon.
- Kompatibilitet med alle typer programvare er ikke garantert. Hvis lydfiler på USB-enheten opprinnelig ble kodet med ikke-kompatibel programvare, kan det være at disse filene produserer støy eller avbrutt lyd, eller ikke spilles av i det hele tatt.
- Denne høyttaleren støtter ikke nødvendigvis alle funksjonene til en tilkoblet USB-enhet.
- Ikke bruk PLAY/CHARGE OUTPUT-porten (USB) på et sted hvor det kan sprute vann på høyttaleren. Den medfølgende strømledningen samt kontaktene og porten (AC IN, USB, AUDIO IN, MIC) bak hetten er ikke vanntette eller støvtette.

1 Koble en USB-enhet til PLAY/CHARGE OUTPUT-porten (USB).

Beslektet emne

- [Lytte til musikk fra en USB-enhet](#)

Trådløs høyttaler
ULT FIELD 7

Slik oppretter du trådløse tilkoblinger til BLUETOOTH-enheter

Du kan nyte musikk med høyttaleren trådløst ved å bruke BLUETOOTH-enhetens BLUETOOTH-funksjon.

Paring

Paring er prosessen som kreves for å registrere informasjonen på BLUETOOTH-enheter som skal tilkobles trådløst. For å pare med flere BLUETOOTH-enheter utfører du følgende pareprosedyre for hver enhet. Par høyttaleren og enheten manuelt.

Koble til en paret enhet

Når en enhet er paret, er det ikke nødvendig å pare den på nytt. Koble til enheter som allerede er paret med høyttaleren ved hjelp av metodene som er nødvendige for hver enhet.

For detaljer om paring og tilkoblingsoperasjoner, se de relaterte emnene nedenfor.

Beslektet emne

- [Tilkobling til BLUETOOTH-enheter enkelt med "Sony | Music Center" via en BLUETOOTH-tilkobling](#)
- [Pare og koble til BLUETOOTH-enheter](#)
- [Koble til en datamaskin via en BLUETOOTH-forbindelse \(Windows®\)](#)
- [Koble til en datamaskin via en BLUETOOTH-forbindelse \(Mac\)](#)

Trådløs høyttaler
ULT FIELD 7

Tilkobling til BLUETOOTH-enheter enkelt med "Sony | Music Center" via en BLUETOOTH-tilkobling

Start "Sony | Music Center" på din Android™-smarttelefon/iPhone for å koble høyttaleren til en smarttelefon eller iPhone. Detaljer om "Sony | Music Center" finner du på følgende nettside:

<https://www.sony.net/smcqa/>



Sony Music Center



Merknad

- Tilkoblingen til enkelte smarttelefoner og iPhone-enheter kan bli ustabil når du kobler til ved hjelp av "Sony | Music Center". I så fall følger du prosedyrene i "[Pare og koble til BLUETOOTH-enheter](#)" for å koble til høyttaleren.

Beslektet emne

- [Slik oppretter du trådløse tilkoblinger til BLUETOOTH-enheter](#)
- [Pare og koble til BLUETOOTH-enheter](#)
- [Koble til en datamaskin via en BLUETOOTH-forbindelse \(Windows®\)](#)
- [Koble til en datamaskin via en BLUETOOTH-forbindelse \(Mac\)](#)
- [Hva du kan gjøre med "Sony | Music Center"](#)
- [Installere "Sony | Music Center"](#)

Trådløs høyttaler
ULT FIELD 7

Pare og koble til BLUETOOTH-enheter

Paring er prosessen som kreves for å registrere informasjonen på BLUETOOTH-enheter som skal tilkobles trådløst.

For å pare med flere BLUETOOTH-enheter utfører du følgende pareprosedyre for hver enhet.

Paringsinformasjonen er lagret på høyttaleren mens høyttaleren er slått av.

Før du betjener høyttaleren, må du gjøre følgende:

- Plasser BLUETOOTH-enheten mindre enn 1 m fra høyttaleren.
- Koble høyttaleren til et strømuttak med den medfølgende strømledningen. Eventuelt kan du lade opp det oppladbare innebygde batteriet tilstrekkelig.
- Slå ned volumet både på BLUETOOTH-enheten og høyttaleren eller stans avspillingen for å unngå plutselig høy lyd fra høyttaleren.
Avhengig av den pærede BLUETOOTH-enheten kan det være at volumet på enheten er synkronisert med høyttalerens volum hvis musikkavspillingen starter etter at en BLUETOOTH-forbindelse er etablert mellom BLUETOOTH-enhetene og høyttaleren.
- Finn frem brukerveiledningen som fulgte med BLUETOOTH-enheten, for referanse.

1 Slå på høyttaleren.

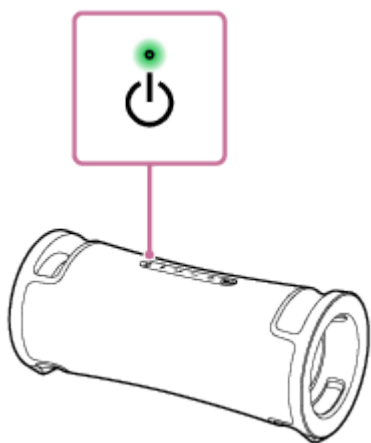

2 Kontroller statusen til (BLUETOOTH)-indikatoren.

Når indikatoren blinker dobbelt

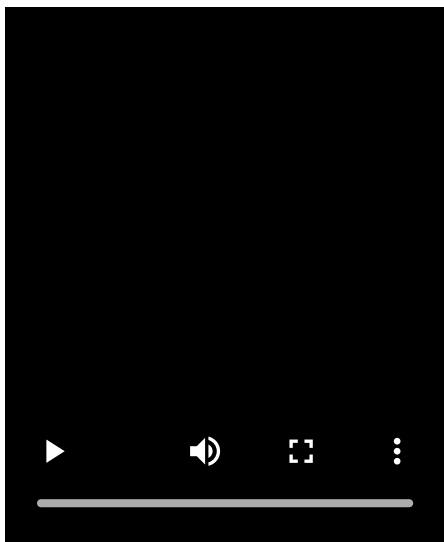

I tilfelle høyttaleren blir paret med en BLUETOOTH-enhet for første gang etter kjøp, eller etter at høyttaleren er blitt initialisert (høyttaleren er uten paringsinformasjon), går høyttaleren automatisk inn i paremodus når den slås på. Fortsett til trinn 4 .

Når indikatoren blinker langsomt

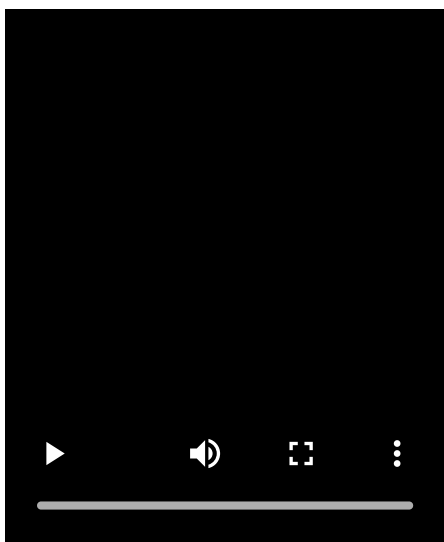

Høyttaleren søker etter BLUETOOTH-forbindelser.

- For å pare høyttaleren med en andre eller flere BLUETOOTH-enheter (når høyttaleren har paringsinformasjon om andre BLUETOOTH-enheter), går du til trinn 3 .
- For å koble høyttaleren til en BLUETOOTH-enhet som har vært paret med høyttaleren før, går du til trinn 4 . Høyttaleren kobles automatisk til hvis du slår på BLUETOOTH-funksjonen på BLUETOOTH-enheten. Avhengig av BLUETOOTH-enheten kan det være at høyttaleren kan kobles til enheten igjen rett etter at den er slått på. Du finner mer informasjon i brukerveiledningen som fulgte med BLUETOOTH-enheten.

Når indikatoren fortsetter å lyse

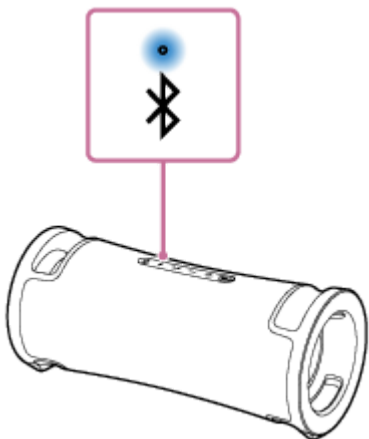

Høytaleren er koblet til BLUETOOTH-enheten.

Følg en av fremgangsmåtene under for å koble til andre BLUETOOTH-enheter.

- For å pare høytaleren med en andre eller flere BLUETOOTH-enheter (når høytaleren har paringsinformasjon om andre BLUETOOTH-enheter), går du til trinn 3.
- For å koble høytaleren til en BLUETOOTH-enhet som har vært paret med høytaleren før, går du til trinn 4. Høytaleren kobles automatisk til hvis du slår på BLUETOOTH-funksjonen på BLUETOOTH-enheten.

3 Trykk på (BLUETOOTH)-knapp.

Du hører taleveiledningen (Pairing (parer)) fra høytaleren, og  (BLUETOOTH)-indikatoren begynner å blinke dobbelt (paremodus).

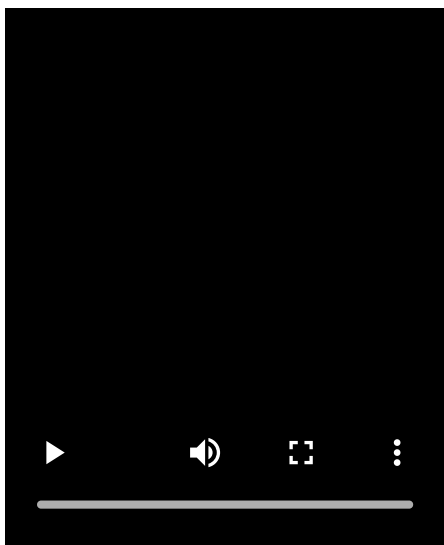

4 Utfør pareprosedyren på BLUETOOTH-enheten for å registrere høytaleren.

Når en liste over registrerte enheter vises på displayet på BLUETOOTH-enheten, velger du "ULT FIELD 7". Hvis du blir bedt om å skrive inn en passnøkkel* på displayet til BLUETOOTH-enheten, skriver du "0000".

* En passnøkkel kan også kalles "passkode", "PIN-kode", "PIN-nummer" eller "passord".

5 Opprett en BLUETOOTH-forbindelse fra BLUETOOTH-enheten.

Når en BLUETOOTH-forbindelse er etablert, hører du varsellyden fra høytaleren, og  (BLUETOOTH)-indikatoren skifter fra å blinke til å lyse.

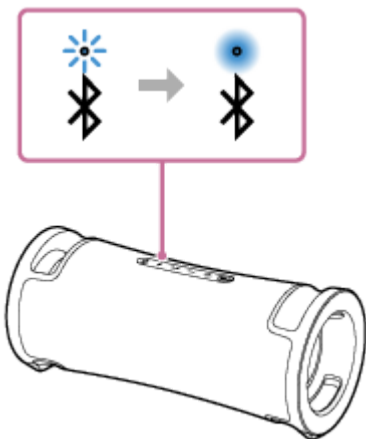

Dersom BLUETOOTH-tilkoblingen ikke opprettes, gjentar du fra trinn **3** .

Hint

- Så lenge BLUETOOTH-funksjonen er aktivert på en BLUETOOTH-enhet som tidligere har vært koblet til høyttaleren, kobles høyttaleren til enheten igjen like etter at høyttaleren er slått på.
- Instruksjonene over fra BLUETOOTH-enheten er gitt som et eksempel. Du finner mer informasjon i brukerveiledningen som fulgte med BLUETOOTH-enheten.
- Med "Sony | Music Center" kan du blant annet opprette og avslutte BLUETOOTH-forbindelser.
- Du kan koble høyttaleren til inntil 2 BLUETOOTH-enheter samtidig. (Flerpunktstilkobling)

Merknad

- Høyttalerens paremodus slås av etter ca. 5 minutter, og  (BLUETOOTH)-indikatoren blinker langsomt. Men dersom høyttaleren ikke har noe paringsinformasjon, slik som ved fabrikkinnstillinger, slås ikke paremodusen av. Dersom paremodusen slås av før prosessen er ferdig, gjentar du fra trinn **3** .
- Høyttalerens passnøkkel er "0000". Hvis en annen passnøkkel enn "0000" er angitt på BLUETOOTH-enheten, kan den ikke pares med høyttaleren.
- Så snart en BLUETOOTH-enhet er paret, trenger du ikke pare den igjen, med unntak av i følgende tilfeller:
 - Paringsinformasjonen er blitt slettet etter reparasjon osv.
 - Høyttaleren er allerede paret med 8 enheter, og du skal pare med en ny enhet.
Høyttaleren kan pares med inntil 8 enheter. Når en ny enhet blir paret i tillegg til de 8 parette enhetene, blir paringsinformasjon til enheten som først ble tilkoblet via BLUETOOTH, erstattet av informasjonen til den nye enheten.
 - Høyttalerens paringsinformasjon er blitt slettet fra BLUETOOTH-enheten.
 - Høyttaleren blir initialisert.
All paringsinformasjon vil slettes. Hvis du initialiserer høyttaleren, er det ikke sikkert den kan koble til BLUETOOTH-enheten din. I dette tilfellet sletter du høyttalerens paringsinformasjon på BLUETOOTH-enheten din, så utfører du pareprosedyren på nytt.
- Når en USB-enhet eller en lydkabel er koblet til høyttalerens PLAY/CHARGE OUTPUT-port (USB) eller til AUDIO IN-kontakte mens høyttaleren er koblet til en BLUETOOTH-enhet via en BLUETOOTH-tilkobling, kommer ikke lyd fra BLUETOOTH-enheten ut fra høyttaleren. Hvis du vil lytte til musikk fra BLUETOOTH-enheten, kobler du til USB-enheten og lydkabelen.
- Høyttaleren kan pares med flere enheter, men kan bare spille musikk fra én paret enhet om gangen.
- Når du bruker Stereopar- eller Partytilkobling-funksjonen, kan du ikke bruke flerpunktstilkobling.

- Koble høyttaleren til 2 BLUETOOTH-enheter samtidig (flerpunktstilkobling)
- Lytte til musikk fra en enhet via en BLUETOOTH-tilkobling
- Avslutte BLUETOOTH-tilkoblingen (etter bruk)

5-056-533-21(2) Copyright 2024 Sony Corporation

Trådløs høyttaler
ULT FIELD 7

Koble til en datamaskin via en BLUETOOTH-forbindelse (Windows®)

Paring er prosessen som kreves for å registrere informasjonen på BLUETOOTH-enheter som skal tilkobles trådløst. Høyttaleren må pares med en enhet for å kunne opprette en BLUETOOTH-forbindelse for første gang. Utfør de samme prosedyrene for å pare med andre enheter.

Paringsinformasjonen er lagret på høyttaleren mens høyttaleren er slått av.

Støttede operativsystemer

Windows 11, Windows 10

Gjør følgende før du begynner.

- Plasser datamaskinen mindre enn 1 m fra høyttaleren.
- Koble høyttaleren til et strømuttak med den medfølgende strømledningen. Eventuelt kan du lade opp det oppladbare innebygde batteriet tilstrekkelig.
- Finn frem brukerveiledningen som fulgte med datamaskinen, for referanse.
- Skru ned volumet både på datamaskinen og høyttaleren eller stans avspillingen for å unngå plutselig høy lyd fra høyttaleren.
- Slå på datamaskinens høyttaler.
Hvis datamaskinens høyttaler er stilt til  (demp), vil det ikke komme lyd fra BLUETOOTH-høyttaleren.

– Når datamaskinens høyttaler er på:



1 Slå på høyttaleren.

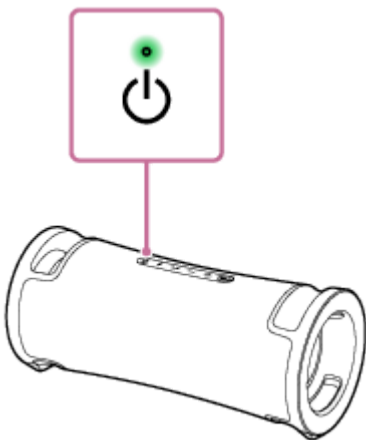

2 Kontroller (BLUETOOTH)-indikatoren for aktivitet.

Når indikatoren blinker dobbelt

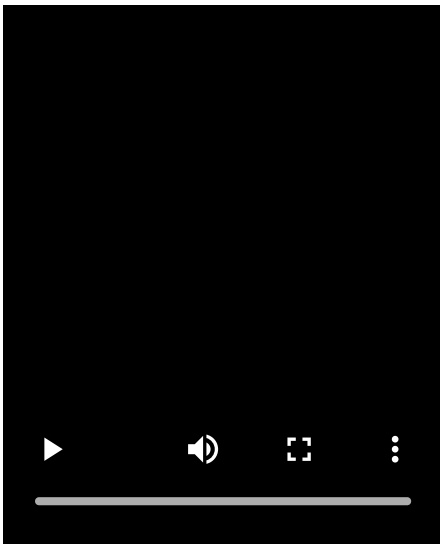

Når du har parett høyttaleren med en BLUETOOTH-enhet for første gang etter kjøp, eller initialisert høyttaleren (høyttaleren er uten paringsinformasjon), går høyttaleren automatisk inn i paremodus når den slås på. Fortsett til trinn **4**.

Når indikatoren blinker langsomt

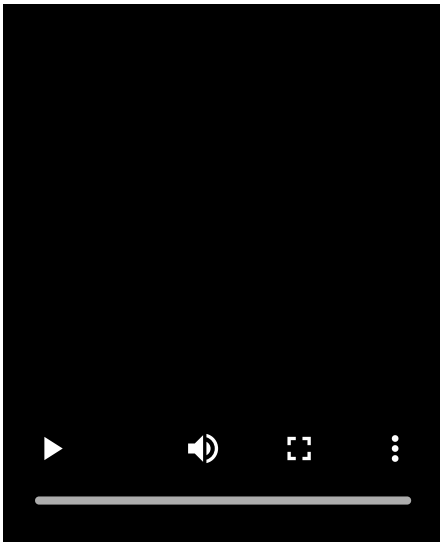

Høyttaleren søker etter BLUETOOTH-forbindelser.

- For å pare høyttaleren med en andre eller flere BLUETOOTH-enheter (når høyttaleren har paringsinformasjon om andre BLUETOOTH-enheter), går du til trinn **3**.
- For å koble høyttaleren til en BLUETOOTH-enhet som har vært parett med høyttaleren før, går du til trinn **6**. Høyttaleren kobles automatisk til datamaskinen ved å slå på BLUETOOTH-funksjonen på datamaskinen. Avhengig av BLUETOOTH-enheten kan det være at høyttaleren kan kobles til enheten igjen rett etter at den er slått på. Du finner mer informasjon i brukerveiledningen som fulgte med BLUETOOTH-enheten.

Når indikatoren fortsetter å lyse

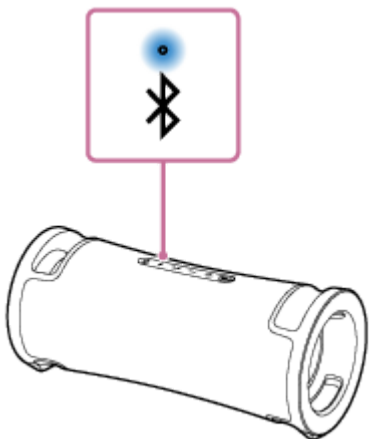

Høytaleren er allerede koblet til en av BLUETOOTH-enhetene.

For å koble høytaleren til en annen BLUETOOTH-enhet kan du utføre en av de følgende handlingene:

- For å pare høytaleren med en andre eller flere BLUETOOTH-enheter (når høytaleren har paringsinformasjon om andre BLUETOOTH-enheter), går du til trinn 3 .
- For å koble høytaleren til en BLUETOOTH-enhet som har vært paret med høytaleren før, går du til trinn 6 . Høytaleren kobles automatisk til datamaskinen ved å slå på BLUETOOTH-funksjonen på datamaskinen.

3 Trykk på (BLUETOOTH)-knapp.

Du hører taleveiledningen (Pairing (parer)) fra høytaleren, og  (BLUETOOTH)-indikatoren begynner å blinke dobbelt (paremodus).

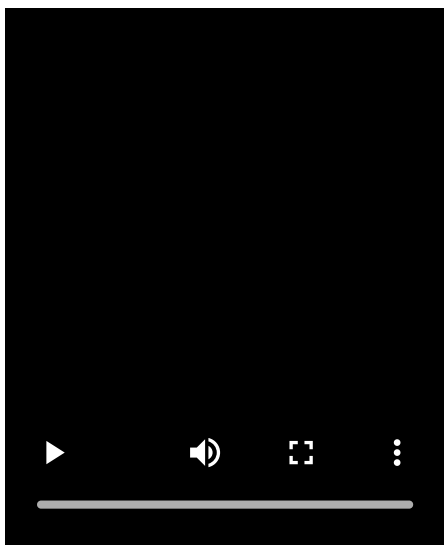

4 Vekk datamaskinen hvis den er i standby- (hvile) eller dvalemodus.

5 Registrer høytaleren til datamaskinen.

På Windows 11

1. Klikk på [Start]-knappen og deretter på [Settings].
2. Klikk på [Bluetooth & devices].

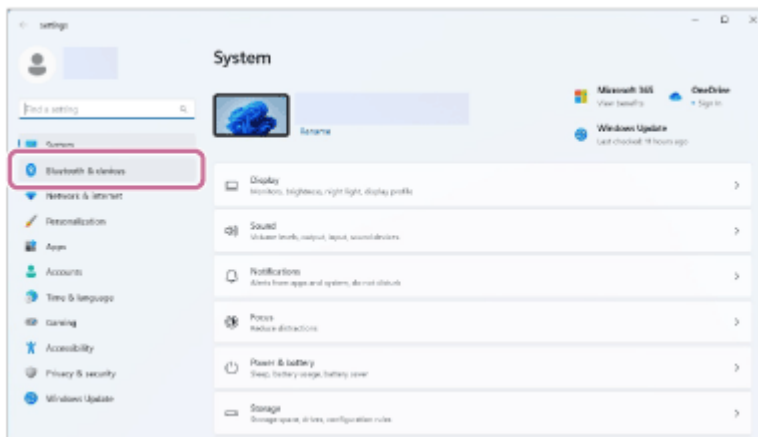

3. Klikk på [Bluetooth]-bryteren for å slå på BLUETOOTH-funksjonen, og så klikker du på [Add device].

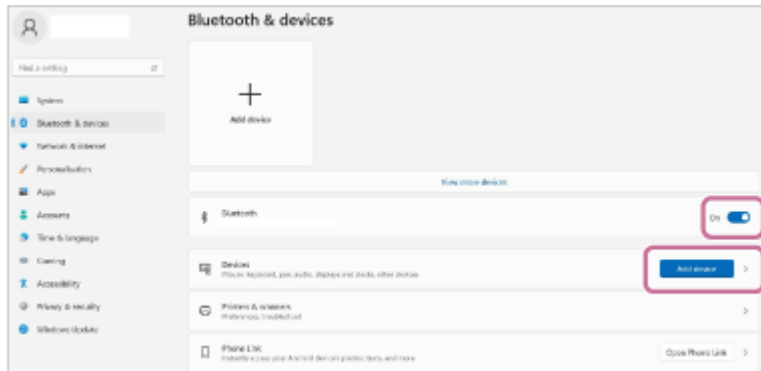

4. Klikk på [Bluetooth].

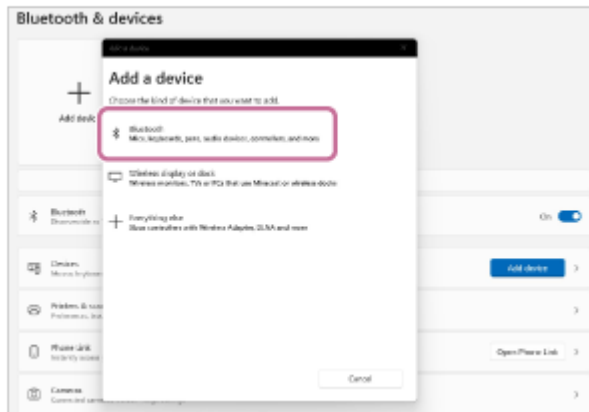

5. Velg [ULT FIELD 7].

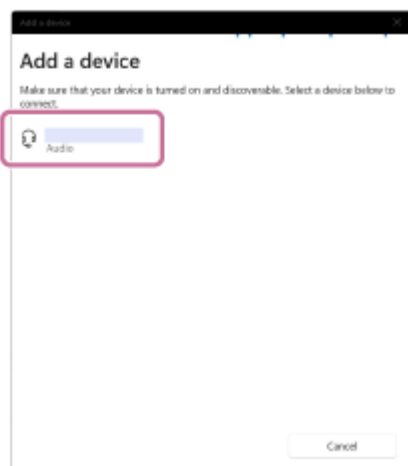

Hvis du blir bedt om å skrive inn en passnøkkel*, skriver du "0000".

Hvis [ULT FIELD 7] ikke vises, gjentar du prosedyren igjen fra trinn 3.

* En passnøkkel kan også kalles "passkode", "PIN-kode", "PIN-nummer" eller "passord".

- Etter paring opprettes BLUETOOTH-forbindelsen automatisk, og [Connected music] eller [Connected voice, music] vises på skjermen. Fortsett til trinn 7 .



På Windows 10

- Klikk på [Start]-knappen og deretter på [Settings].
- Klikk på [Devices].

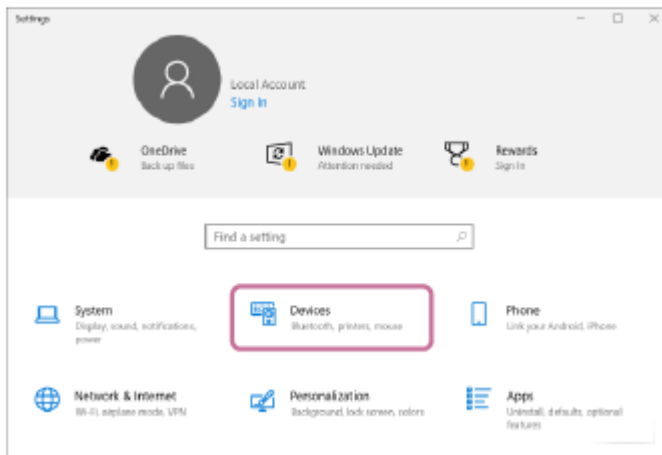

- Klikk på [Bluetooth & other devices]-fanen og deretter på [Bluetooth]-bryteren for å slå på BLUETOOTH-funksjonen, og så klikker du på [Add Bluetooth or other device].

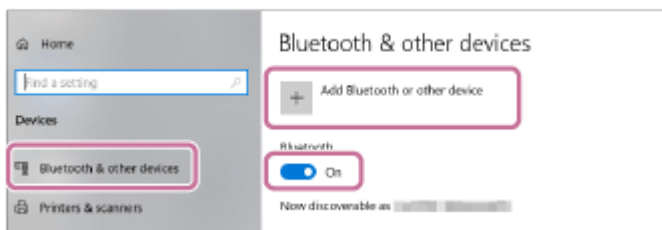

- Klikk på [Bluetooth].

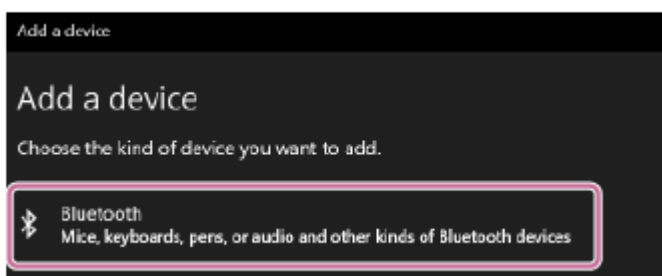

- Velg [ULT FIELD 7].

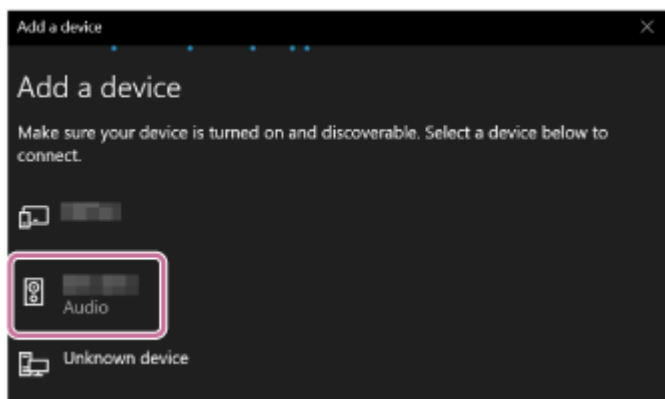

Hvis du blir bedt om å skrive inn en passnøkkel*, skriver du "0000".

Hvis [ULT FIELD 7] ikke vises, gjentar du prosedyren igjen fra trinn 3 .

* En passnøkkel kan også kalles "passkode", "PIN-kode", "PIN-nummer" eller "passord".

6. Etter paring opprettes BLUETOOTH-forbindelsen automatisk, og [Connected music] eller [Connected voice, music] vises på skjermen. Fortsett til trinn 7 .

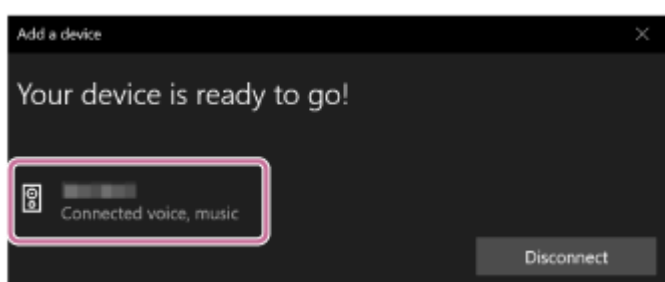

6 Velg høyttaleren på datamaskinen.

På Windows 11

1. Klikk på [Start]-knappen og deretter på [Settings].
2. Klikk på [Bluetooth & devices].
3. Velg [ULT FIELD 7], og klikk på [Connect].

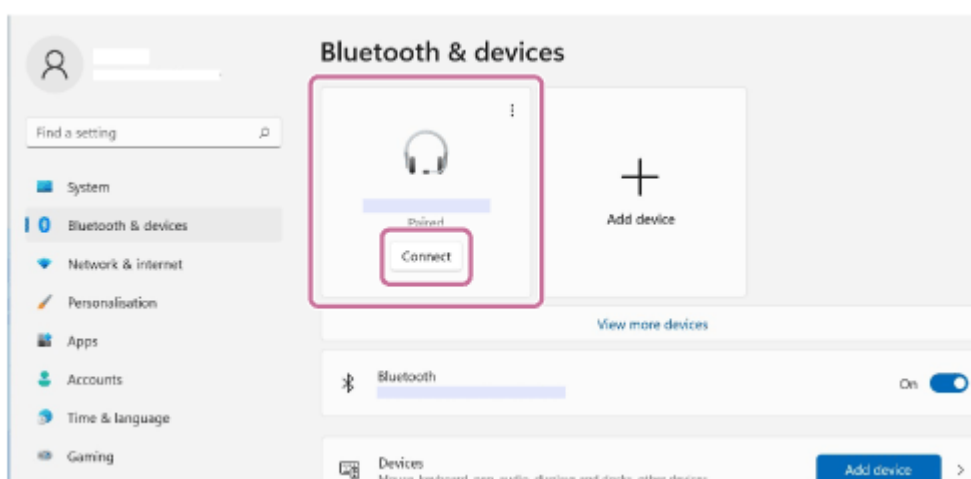

Ikonet på skjermen kan se annerledes ut enn det du faktisk ser.

Når en BLUETOOTH-tilkobling er opprettet, vil [Connected music] eller [Connected voice, music] vises på skjermen. Fortsett til trinn 7 .

På Windows 10

1. Klikk på [Start]-knappen og deretter på [Settings].
2. Klikk på [Devices].

3. Velg [ULT FIELD 7] under "Audio" på [Bluetooth & other devices]-fanen, og klikk deretter på [Connect].

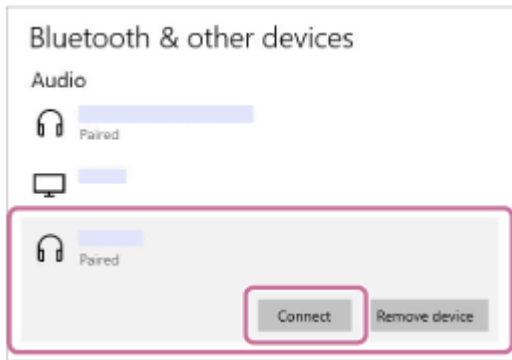

Ikonet på skjermen kan se annerledes ut enn det du faktisk ser.

Når en BLUETOOTH-tilkobling er opprettet, vil [Connected music] eller [Connected voice, music] vises på skjermen. Fortsett til trinn 7 .

7 Følg anvisningene på skjermen for å opprette en BLUETOOTH-forbindelse.

Når en BLUETOOTH-forbindelse er etablert, hører du varsellyden fra høyttaleren, og  (BLUETOOTH)-indikatoren skifter fra å blinke til å lyse.

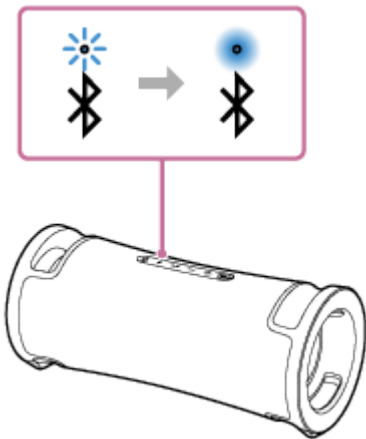

Hvis tilkoblingsforsøket mislykkes, gjentar du prosedyren fra trinn 3 .

Hint

- Instruksjonene over fra datamaskinen er gitt som et eksempel. Du finner flere detaljer i brukerveiledningen som fulgte med datamaskinen. I tillegg er ikke alle datamaskinene testet og funnet kompatible med prosedyren ovenfor, og prosedyren gjelder ikke for hjemmebygde datamaskiner.
- Du kan koble høyttaleren til inntil 2 BLUETOOTH-enheter samtidig. (Flerpunktstilkobling)

Merknad

- Høyttalerens paremodus slås av etter ca. 5 minutter, og  (BLUETOOTH)-indikatoren blinker langsomt. Men dersom høyttaleren ikke har noe paringsinformasjon, slik som ved fabrikkinnstillinger, slås ikke paremodusen av. Dersom paremodusen slås av før prosessen er ferdig, gjentar du fra trinn 3 .
- Så snart en BLUETOOTH-enhet er paret, trenger du ikke pare den igjen, med unntak av i følgende tilfeller:
 - Paringsinformasjonen er blitt slettet etter reparasjon osv.
 - Høyttaleren er allerede paret med 8 enheter, og du skal pare med en ny enhet. Høyttaleren kan pares med inntil 8 enheter. Når en ny enhet blir paret i tillegg til de 8 parede enhetene, blir paringsinformasjon til enheten som først ble tilkoblet via BLUETOOTH, erstattet av informasjonen til den nye enheten.

– Høytalerens paringsinformasjon er blitt slettet fra BLUETOOTH-enheten.

– Høytaleren blir initialisert.

All paringsinformasjon vil slettes. Hvis du initialiser høytaleren, er det ikke sikkert den kan koble til datamaskinen din. I dette tilfellet sletter du høytalerens paringsinformasjon på datamaskinen din, så utfører du pareprosedyren på nytt.

- Høytaleren kan pares med flere enheter, men kan bare spille musikk fra én parret enhet om gangen.
- Høytalerens passnøkkel er "0000". Hvis en annen passnøkkel enn "0000" er angitt på BLUETOOTH-enheten, kan den ikke pares med høytaleren.
- Når en USB-enhet eller en lydkabel er koblet til høytalerens PLAY/CHARGE OUTPUT-port (USB) eller til AUDIO IN-kontakte mens høytaleren er koblet til en BLUETOOTH-enhet via en BLUETOOTH-tilkobling, kommer ikke lyd fra BLUETOOTH-enheten ut fra høytaleren. Hvis du vil lytte til musikk fra BLUETOOTH-enheten, kobler du til USB-enheten og lydkabelen.
- Når du bruker Stereopar- eller Partytilkobling-funksjonen, kan du ikke bruke flerpunktstilkobling.

Beslektet emne

- [Koble høytaleren til 2 BLUETOOTH-enheter samtidig \(flerpunktstilkobling\)](#)
- [Lytte til musikk fra en enhet via en BLUETOOTH-tilkobling](#)
- [Avslutte BLUETOOTH-tilkoblingen \(etter bruk\)](#)

Trådløs høyttaler
ULT FIELD 7

Koble til en datamaskin via en BLUETOOTH-forbindelse (Mac)

Paring er prosessen som kreves for å registrere informasjonen på BLUETOOTH-enheter som skal tilkobles trådløst. Høyttaleren må pares med en enhet for å kunne opprette en BLUETOOTH-forbindelse for første gang. Utfør de samme prosedyrene for å pare med andre enheter. Paringsinformasjonen er lagret på høyttaleren mens høyttaleren er slått av.

Støttede operativsystemer

macOS Monterey (versjon 12.6)

Gjør følgende før du begynner.

- Plasser datamaskinen mindre enn 1 m fra høyttaleren.
- Koble høyttaleren til et strømuttak med den medfølgende strømledningen. Eventuelt kan du lade opp det oppladbare innebygde batteriet tilstrekkelig.
- Finn frem brukerveiledningen som fulgte med datamaskinen, for referanse.
- Skru ned volumet både på datamaskinen og høyttaleren eller stans avspillingen for å unngå plutselig høy lyd fra høyttaleren.
- Slå på datamaskinens høyttaler.
Hvis datamaskinens høyttaler er stilt til  (demp), vil det ikke komme lyd fra BLUETOOTH-høyttaleren.

– Når datamaskinens høyttaler er på:



1 Slå på høyttaleren.

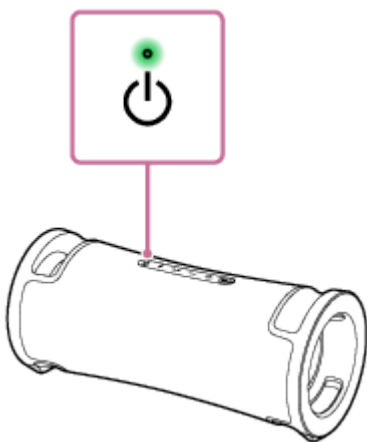

2 Kontroller (BLUETOOTH)-indikatoren for aktivitet.

Når indikatoren blinker dobbelt

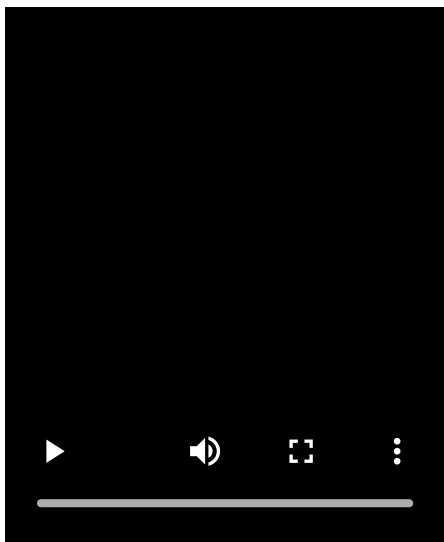

Når du har parett høyttaleren med en BLUETOOTH-enhet for første gang etter kjøp, eller initialisert høyttaleren (høyttaleren er uten paringsinformasjon), går høyttaleren automatisk inn i paremodus når den slås på. Fortsett til trinn 4 .

Når indikatoren blinker langsomt

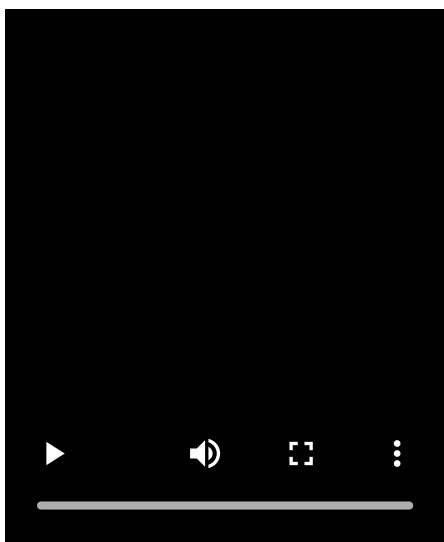

Høyttaleren søker etter BLUETOOTH-forbindelser.

- For å pare høyttaleren med en andre eller flere BLUETOOTH-enheter (når høyttaleren har paringsinformasjon om andre BLUETOOTH-enheter), går du til trinn 3 .
- For å koble høyttaleren til en BLUETOOTH-enhet som har vært parett med høyttaleren før, går du til trinn 4 . Høyttaleren kobles automatisk til datamaskinen ved å slå på BLUETOOTH-funksjonen på datamaskinen. Avhengig av BLUETOOTH-enheten kan det være at høyttaleren kan kobles til enheten igjen rett etter at den er slått på. Du finner mer informasjon i brukerveiledningen som fulgte med BLUETOOTH-enheten.

Når indikatoren fortsetter å lyse

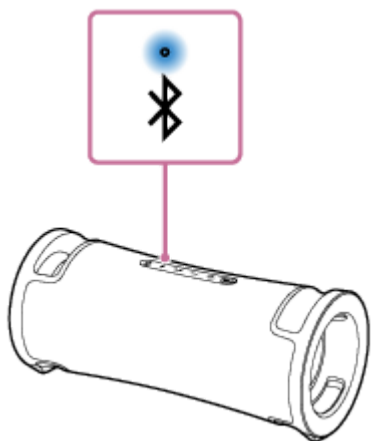

Høytaleren er allerede koblet til en av BLUETOOTH-enhetene.

For å koble høytaleren til en annen BLUETOOTH-enhet kan du utføre en av de følgende handlingene:

- For å pare høytaleren med en andre eller flere BLUETOOTH-enheter (når høytaleren har paringsinformasjon om andre BLUETOOTH-enheter), går du til trinn 3 .
- For å koble høytaleren til en BLUETOOTH-enhet som har vært paret med høytaleren før, går du til trinn 4 . Høytaleren kobles automatisk til datamaskinen ved å slå på BLUETOOTH-funksjonen på datamaskinen.

3 Trykk på (BLUETOOTH)-knapp.

Du hører taleveiledningen (Pairing (parer)) fra høytaleren, og  (BLUETOOTH)-indikatoren begynner å blinke dobbelt (paremodus).

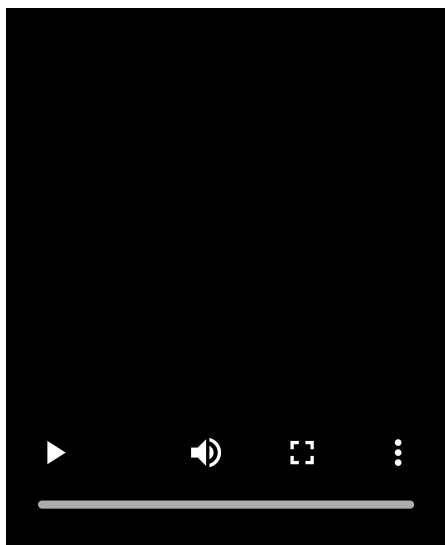

4 Søk etter høytaleren på datamaskinen.

1. Klikk på [ (System Preferences)] – [Bluetooth] i oppgavelinjen nederst i høyre hjørne av skjermen.



2. Velg [ULT FIELD 7] fra Bluetooth-skjermen, og klikk på [Pair].

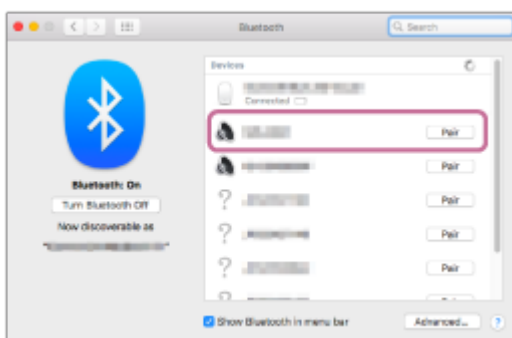

5 Følg anvisningene på skjermen for å opprette en BLUETOOTH-forbindelse.

Når en BLUETOOTH-forbindelse er etablert, hører du varsellyden fra høyttaleren, og  (BLUETOOTH)-indikatoren skifter fra å blinke til å lyse.

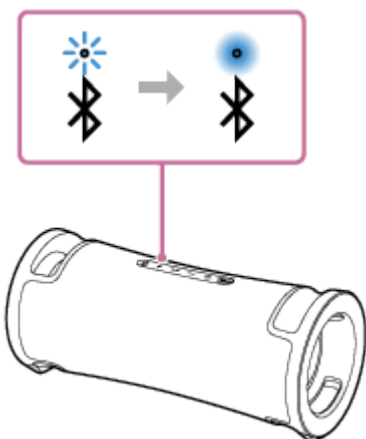

Hvis tilkoblingsforsøket mislykkes, gjentar du prosedyren fra trinn 3 .

6 Klikk på høyttalerikonet øverst til høyre av skjermen, og velg [ULT FIELD 7] fra [Output Device].

Du kan spille av musikk osv. fra datamaskinen.

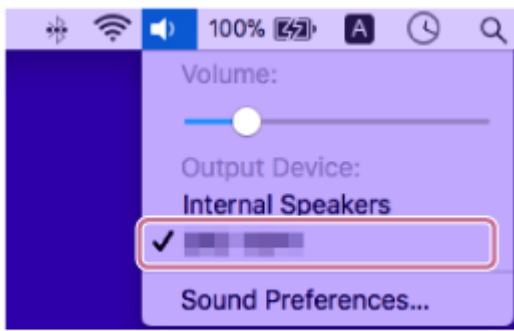

Hint

- Instruksjonene over fra datamaskinen er gitt som et eksempel. Du finner flere detaljer i brukerveiledningen som fulgte med datamaskinen. I tillegg er ikke alle datamaskinene testet og funnet kompatible med prosedyren ovenfor, og prosedyren gjelder ikke for hjemmebygde datamaskiner.
- Du kan koble høyttaleren til inntil 2 BLUETOOTH-enheter samtidig. (Flerpunktstilkobling)

Merknad

- Høyttalerens paremodus slås av etter ca. 5 minutter, og  (BLUETOOTH)-indikatoren blinker langsomt. Men dersom høyttaleren ikke har noe paringsinformasjon, slik som ved fabrikkinnstillinger, slås ikke paremodusen av. Dersom paremodusen slås av før prosessen er ferdig, gjentar du fra trinn 3.
- Så snart en BLUETOOTH-enhet er paret, trenger du ikke pare den igjen, med unntak av i følgende tilfeller:
 - Paringsinformasjonen er blitt slettet etter reparasjon osv.
 - Høyttaleren er allerede paret med 8 enheter, og du skal pare med en ny enhet.
Høyttaleren kan pares med inntil 8 enheter. Når en ny enhet blir paret i tillegg til de 8 parette enhetene, blir paringsinformasjon til enheten som først ble tilkoblet via BLUETOOTH, erstattet av informasjonen til den nye enheten.
 - Høyttalerens paringsinformasjon er blitt slettet fra BLUETOOTH-enheten.
 - Høyttaleren blir initialisert.
All paringsinformasjon vil slettes. Hvis du initialiserer høyttaleren, er det ikke sikkert den kan koble til datamaskinen din. I dette tilfellet sletter du høyttalerens paringsinformasjon på datamaskinen din, så utfører du pareprosedyren på nytt.
- Høyttaleren kan pares med flere enheter, men kan bare spille musikk fra én paret enhet om gangen.
- Høyttalerens passnøkkel er "0000". Hvis en annen passnøkkel enn "0000" er angitt på BLUETOOTH-enheten, kan den ikke pares med høyttaleren.
- Når en USB-enhet eller en lyd kabel er koblet til høyttalerens PLAY/CHARGE OUTPUT-port (USB) eller til AUDIO IN-kontakte mens høyttaleren er koblet til en BLUETOOTH-enhet via en BLUETOOTH-tilkobling, kommer ikke lyd fra BLUETOOTH-enheten ut fra høyttaleren. Hvis du vil lytte til musikk fra BLUETOOTH-enheten, kobler du til USB-enheten og lyd kabelen.
- Når du bruker Stereopar- eller Partytilkobling-funksjonen, kan du ikke bruke flerpunktstilkobling.

Beslektet emne

- [Koble høyttaleren til 2 BLUETOOTH-enheter samtidig \(flerpunktstilkobling\)](#)
- [Lytte til musikk fra en enhet via en BLUETOOTH-tilkobling](#)
- [Avslutte BLUETOOTH-tilkoblingen \(etter bruk\)](#)

Trådløs høyttaler
ULT FIELD 7

Koble høyttaleren til 2 BLUETOOTH-enheter samtidig (flerpunktstilkobling)

Når høyttaleren er koblet til 2 BLUETOOTH-enheter samtidig via BLUETOOTH-tilkoblinger, kan du gjøre følgende:

- Veksle mellom 2 enheter som kilde for musikkavspilling
Du kan bytte kilde for musikkavspilling fra en enhet til en annen uten å gjenopprette BLUETOOTH-tilkoblingen.

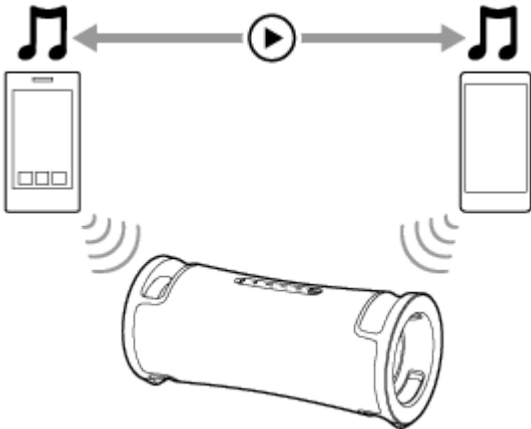

Koble høyttaleren til 2 enheter samtidig via BLUETOOTH-tilkoblinger

- 1 Hvis en USB-enhet er koblet til PLAY/CHARGE OUTPUT-porten (USB) eller en lydkabel er koblet til AUDIO IN-kontakten, kobler du dem fra.

Mens en USB-enhet er koblet til PLAY/CHARGE OUTPUT-porten (USB) eller en lydkabel er koblet til AUDIO IN-kontakten, kan du ikke høre musikk fra en BLUETOOTH-enhet.

- 2 Koble høyttaleren til den første BLUETOOTH-enheten.

Hvis du vil ha detaljer om prosedyren for BLUETOOTH-tilkobling, kan du lese den av de følgende som gjelder for din enhet.

- [Tilkobling til BLUETOOTH-enheter enkelt med "Sony | Music Center" via en BLUETOOTH-tilkobling](#)
- [Pare og koble til BLUETOOTH-enheter](#)
- [Koble til en datamaskin via en BLUETOOTH-forbindelse \(Windows®\)](#)
- [Koble til en datamaskin via en BLUETOOTH-forbindelse \(Mac\)](#)

- 3 Hold høyttaleren tilkoblet til den første BLUETOOTH-enheten, og trykk på  (BLUETOOTH)-knappen.

Du hører taleveiledningen (Pairing (parer)) fra høyttaleren, og  (BLUETOOTH)-indikatoren begynner å blinke dobbelt (paremodus).

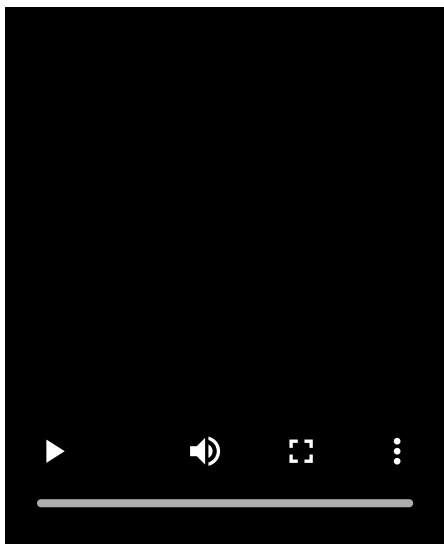

4 Søk etter høyttaleren med den andre BLUETOOTH-enheten.

5 Følg anvisningene på skjermen for å opprette en BLUETOOTH-forbindelse.

Når en BLUETOOTH-forbindelse er etablert, hører du varsellyden fra høyttaleren, og  (BLUETOOTH)-indikatoren skifter fra å blinke til å lyse.

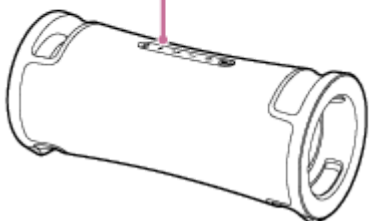
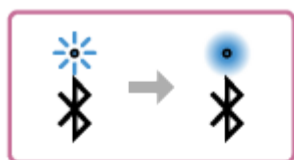

Endre BLUETOOTH-enheter i flerpunktstilkobling

Mens du holder høyttaleren koblet til 2 enheter i flerpunktstilkobling, kan du forsøke å koble til en annen enhet via en BLUETOOTH-tilkobling.

Når du betjener høyttaleren og den tredje enheten i et forsøk på å opprette en BLUETOOTH-forbindelse, beholdes BLUETOOTH-forbindelsen med en av de 2 enhetene som tidligere ble brukt til musikkavspilling, mens BLUETOOTH-forbindelsen med den andre enheten blir frakoblet. Deretter opprettes det en BLUETOOTH-forbindelse mellom høyttaleren og den tredje enheten.

Musikkavspilling mens høyttaleren er koblet til 2 enheter i flerpunktstilkobling

- Når du betjener høyttaleren for å spille av musikk, begynner musikk å spille på en av enhetene i flerpunktstilkoblingen som ble brukt til forrige avspilling.
- For å spille musikk på den andre enheten i flerpunktstilkoblingen starter du musikkavspilling på den enheten. Avhengig av tilstanden kan det være du likevel hører musikk fra den samme (første) enheten fra høyttaleren etter at du har startet avspillingen på den andre enheten. I så fall stopper du avspillingen på den første. Deretter kan du lytte til musikk fra den andre.

Hint

- Så lenge BLUETOOTH-funksjonen er aktivert på en BLUETOOTH-enhet som tidligere har vært koblet til høyttaleren, kobles høyttaleren til enheten igjen like etter at høyttaleren er slått på.
- Med "Sony | Music Center" kan du blant annet opprette og avslutte BLUETOOTH-forbindelser.

Merknad

- Når du bruker Stereopar- eller Partytilkobling-funksjonen, kan du ikke bruke flerpunktstilkobling.
- Avhengig av BLUETOOTH-enheten er det ikke sikkert du kan bruke flerpunktstilkoblingen.
- Flerpunktstilkoblingen kan ikke deaktiveres.

Beslektet emne

- [Tilkobling til BLUETOOTH-enheter enkelt med "Sony | Music Center" via en BLUETOOTH-tilkobling](#)
- [Pare og koble til BLUETOOTH-enheter](#)
- [Koble til en datamaskin via en BLUETOOTH-forbindelse \(Windows®\)](#)
- [Koble til en datamaskin via en BLUETOOTH-forbindelse \(Mac\)](#)

Trådløs høyttaler
ULT FIELD 7

Lytte til musikk fra en USB-enhet

Høyttaleren støtter følgende lydformater.

- MP3: filtypen [.mp3]
- WMA: filtypen [.wma]
- WAV: filtypen [.wav]

1 Koble en USB-enhet til PLAY/CHARGE OUTPUT-porten (USB).

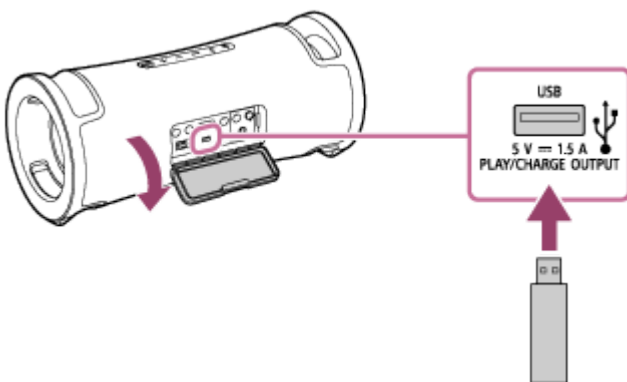

2 Trykk på ►|| (spill av)-knappen for å starte avspilling.

Du kan bruke "Sony | Music Center" for å spille av eller enkelt velge musikk fra musikklisten på USB-enheten. Du kan også bruke ►|| (spill av)-knappen til å utføre følgende operasjoner.

- Sette avspillingen på pause
Mens avspillingen pågår, trykk på ►|| (spill av)-knappen. For å starte avspillingen på nytt, trykk på den en gang til.
- Hoppe til neste spor
Mens avspillingen pågår, trykk på ►|| (spill av)-knappen to ganger i rask rekkefølge.
- Hoppe til begynnelsen av gjeldende eller forrige spor
Mens avspillingen pågår, trykk på ►|| (spill av)-knappen 3 ganger i rask rekkefølge.

3 Trykk på -/+ (volum)-knappene for å justere volumet.

Merknad

- Når Stereopar-funksjonen eller Partytilkobling-funksjonen er i bruk, kan ikke høyttaleren spille av musikken som spilles av på USB-enheten som er koblet til PLAY/CHARGE OUTPUT-porten (USB).
- Høyttaleren kan ikke spille av lydfiler på USB-enheten i følgende tilfeller:
 - Når det totale antallet lydfiler på den tilkoblede USB-enheten overstiger 2 000.
 - Når antallet mapper på den tilkoblede USB-enheten overskrider 300 inkludert "ROOT"-mapperen.

Den ovennevnte tallene kan variere avhengig av fil og mappestruktur. Du må ikke lagre unødvendige mapper eller filer av ulike typer på USB-enheten med lydfiler.

- Høytaleren kan spille av lydfiler fra inntil 8 nivåer av undermapper.
- Mapper uten lydfiler hoppes over under avspilling.
- Hvis det faktiske innholdet i en fil av støttet filtype ikke er det det skal være, kan avspilling av filen gjøre at det kommer støy fra høytaleren, eller at den svikter.
- Hvis en USB-enhet er koblet til PLAY/CHARGE OUTPUT-porten (USB), gis det prioritet til lydutgangen gjennom USB-porten og lydinngangen fra BLUETOOTH-enheten og enheten koblet til AUDIO IN-kontakten, deaktiveres. Avhengig av tilstanden til BLUETOOTH-tilkoblingen lyser eller blinker  (BLUETOOTH)-indikatorene i blått. Dette indikerer imidlertid ikke en funksjonsfeil.
- Selv om høytaleren er koblet til en USB-enhet, kan du lytte til musikk fra BLUETOOTH-enheten som er koblet til via en BLUETOOTH-forbindelse, eller fra enheten som er koblet til AUDIO IN-kontakten ved å velge for eksempel [My Library] i "Sony | Music Center".
- Ikke bruk PLAY/CHARGE OUTPUT-porten (USB) på et sted hvor det kan sprute vann på høytaleren. Den medfølgende strømledningen samt kontaktene og porten (AC IN, USB, AUDIO IN, MIC) bak hetten er ikke vanntette eller støvtette.

Beslektet emne

- [Koble til en USB-enhet](#)

5-056-533-21(2) Copyright 2024 Sony Corporation

Trådløs høyttaler
ULT FIELD 7

Lytte til musikk fra en enhet via en BLUETOOTH-tilkobling

Du kan lytte til musikk fra en BLUETOOTH-enhet og betjene den med høyttaleren via en BLUETOOTH-forbindelse dersom den har støtte for følgende BLUETOOTH-profiler.

A2DP (Advanced Audio Distribution Profile)

Gjør at du trådløst kan lytte til lydinnhold av høy kvalitet.

AVRCP (Audio Video Remote Control Profile)

Gjør at du kan justere volumet og spille av, sette på pause eller hoppe til begynnelsen av neste/gjeldende lydspor. Betjeningen kan variere avhengig av BLUETOOTH-enheten. Du kan også se i brukerveiledningen som fulgte med BLUETOOTH-enheten.

Merknad

- Påse på forhånd at volumet på BLUETOOTH-enheten og høyttaleren er stilt til et moderat nivå for å unngå plutselig høy lyd fra høyttaleren. Avhengig av den BLUETOOTH-enheten er det ikke sikkert at høyttalerens volum kan justeres med BLUETOOTH-enheten mens avspillingen på enheten er stanset eller satt på pause.

1 Hvis en USB-enhet eller lyd kabel er koblet til PLAY/CHARGE OUTPUT-porten (USB) eller AUDIO IN-kontakten, kobler du fra enheten eller kablet.

Så lenge en USB-enhet eller lyd kabel er koblet til PLAY/CHARGE OUTPUT-porten (USB) eller AUDIO IN-kontakten, vil du ikke høre musikk fra noen BLUETOOTH-enheter.

2 Koble høyttaleren til BLUETOOTH-enheten.

Når en BLUETOOTH-forbindelse er etablert, hører du varsellyden fra høyttaleren, og  (BLUETOOTH)-indikatoren skifter fra å blinke til å lyse.

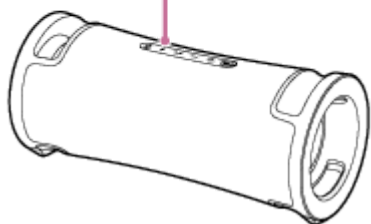
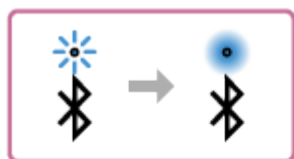

3 Start avspillingen på BLUETOOTH-enheten.

4 Juster volumet ved å trykke på -/+ (volum)-knappene eller ved å betjene BLUETOOTH-enheten.

Når du trykker på -/+ (volum)-knapper eller justerer volumet på BLUETOOTH-enheten, vil  (strøm)-indikatoren blinke én eller 3 ganger.

Avhengig av hvilken BLUETOOTH-enhet du bruker, er det ikke sikkert at  (strøm)-indikatoren vil blinke, selv om du justerer volumet på BLUETOOTH-enheten.

Trykk på og hold inne $-/+$ (volum)-knappene for raske justeringer.

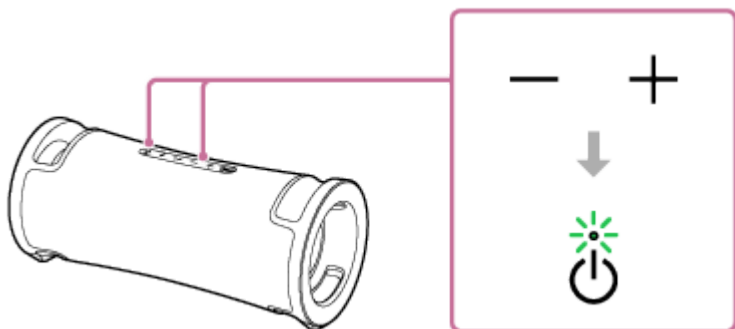

Under avspilling kan du bruke  (spill av)-knappen til å utføre de følgende operasjonene.

Pause

Trykk på  (spill av)-knappen under avspilling for å sette den på pause. Trykk en gang til for å avbryte pausen.

Hoppe til begynnelsen av neste spor

Trykk på  (spill av)-knappen to raskt ganger under avspilling.



Hoppe til begynnelsen av gjeldende eller forrige spor*

Trykk på  (spill av)-knappen 3 ganger raskt under avspilling.

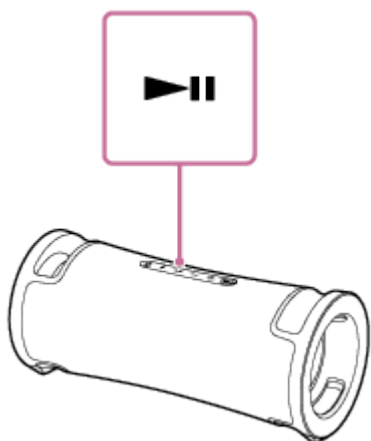
* Operasjonene varierer avhengig av hvilken BLUETOOTH-enhet som er i bruk.



Hint

- Så lenge høyttaleren er koblet til et strømuttak gjennom den medfølgende strømledningen, kan høyttalerens innebygde batteri lade seg selv også mens det spilles av musikk fra høyttaleren. Avhengig av bruken av høyttaleren kan det ta lang tid før ladingen er ferdig. Hvis du har tenkt å bruke høyttaleren mens du lader batteriet, reduserer du høyttalerens volum. Eller så slår du av høyttaleren og venter til batteriet er helt oppladet før du bruker høyttaleren.
- Høyttaleren støtter innholdsbeskyttelse gjennom SCMS-T-metoden. Du kan lytte til musikk (eller lyd) fra smarttelefoner eller mobiltelefoner som støtter SCMS-T-metoden, gjennom høyttaleren.
- Når du stiller volumet til maksimalt eller minimalt nivå på høyttaleren, vil  (strøm)-indikatoren blinke 3 ganger.
- Hvis du trykker på og holder inne  (spill av)-knappen i ca. 5 sekunder, vil høyttaleren spille av musikken som er lagret for demonstrasjonsformål. For å deaktivere denne funksjonen, trykk på  (spill av)-knappen en gang til.

Merknad

- Hvis forbindelsen er dårlig, kan det være at BLUETOOTH-enheten reagerer feil på betjeningen på høyttaleren.

- Mens det spilles av musikk på en BLUETOOTH-enhet, må du ikke koble en enhet til PLAY/CHARGE OUTPUT-porten (USB) eller AUDIO IN-kontakten. Hvis det kobles en enhet til PLAY/CHARGE OUTPUT-porten (USB) eller AUDIO IN-kontakten, settes høyttaleren automatisk i USB-modus eller AUDIO IN-modus, og du kan ikke høre musikk fra noen BLUETOOTH-enheter.
- Selv om høyttaleren er koblet til en enhet gjennom PLAY/CHARGE OUTPUT-porten (USB) eller AUDIO IN-kontakten, kan du fortsatt høre på musikk fra en BLUETOOTH-enhet tilkoblet via en BLUETOOTH-tilkobling ved å velge, for eksempel [My Library] på "Sony | Music Center".
- Ved bruk i høye temperaturer kan volumet bli redusert for å beskytte det innebygde batteriet.
- Den maksimale effektutgangen vil være lavere når det innebygde batteriet har lite strøm.
- Avhengig av BLUETOOTH-enheten kan det være nødvendig å justere volumet eller angi lydutgangsinstillingen på den tilkoblede enheten.
- Det kan oppstå lydavbrudd eller støy avhengig av kommunikasjonsmiljøet, bruksmiljøet eller BLUETOOTH-enheten som er koblet til høyttaleren.

Beslektet emne

- [Avslutte BLUETOOTH-tilkoblingen \(etter bruk\)](#)
- [Lade opp høyttaleren](#)

Trådløs høyttaler
ULT FIELD 7

Velge kvalitet for musikkavspilling via en BLUETOOTH-tilkobling (kodek)

Alternativene "Prioritering av lyd kvalitet" og "Prioritering av stabil forbindelse" for kvaliteten på BLUETOOTH-forbindelsen er tilgjengelige på høyttaleren. Alternativet "Prioritering av lyd kvalitet" gir deg ikke bare kompatibilitet med SBC, men også AAC og LDAC for musikkavspilling med høy kvalitet, mens alternativet "Prioritering av stabil forbindelse" muliggjør musikkavspilling via mer stabile BLUETOOTH-forbindelser. "Prioritering av lyd kvalitet" er valgt når du kjøper høyttaleren.

- Prioritering av lyd kvalitet (standardinnstilling): Optimal kodek velges automatisk fra AAC, LDAC og SBC.
- Prioritering av stabil forbindelse: SBC er valgt.





1 Slå på høyttaleren.

Du hører varsellyden fra høyttaleren, og  (BLUETOOTH)-indikatoren blinker* i blått.

* Hvis BLUETOOTH-enheten som sist var koblet til høyttaleren, befinner seg i nærheten, kan høyttaleren kobles automatisk til enheten. I slike tilfeller lyser  (BLUETOOTH)-indikatoren i blått.

2 Endre kvaliteten på BLUETOOTH-forbindelsen.

Når du bruker høyttalerens knapper

1. Trykk på og hold nede  (spill av)-knappen og  (BLUETOOTH)-knappen samtidig i ca. 2 sekunder. Når innstillingen endres til "Prioritering av stabil forbindelse", blinker  (strøm)-indikatoren 3 ganger i grønt. Når innstillingen endres til "Prioritering av lyd kvalitet", blinker  (strøm)-indikatoren to ganger i grønt. Når en høyttaler blir koblet til BLUETOOTH-enheter, kobles automatisk alle forbindelser fra, før de opprettes på nytt og preferansen tas i bruk.

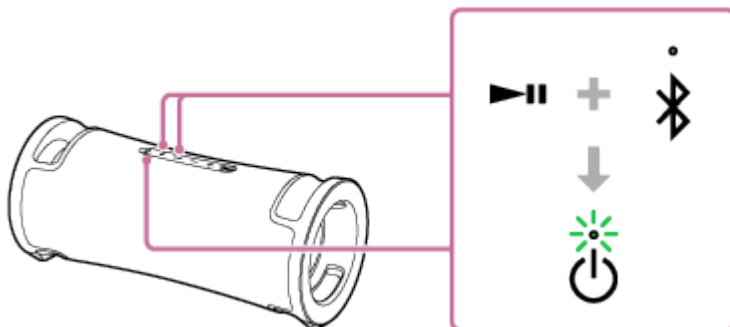

Når du bruker "Sony | Music Center"

1. Par høyttaleren med en BLUETOOTH-enhet, slik som en smarttelefon. Når en BLUETOOTH-forbindelse er etablert, hører du varsellyden fra høyttaleren.
2. Åpne [Music Center] på smarttelefonen osv. for å starte applikasjonen.



Music Center

3. Trykk på [ULT FIELD 7].

4. Trykk på [Settings] – [Sound] – [Bluetooth Connection Quality], og velg deretter [Priority on Sound Quality] eller [Priority on Stable Connection].

Alle forbindelser med BLUETOOTH-enheter kobles automatisk fra, før de opprettes på nytt og preferansen tas i bruk.

Hint

- Når du bruker Stereopar- eller Partytilkobling-funksjonen, skifter kodeken automatisk til SBC.

Merknad

- Når "Prioritering av lyd kvalitet" er valgt, kan det oppstå støy og avbrudd avhengig av innstillingene på BLUETOOTH-enheten og omgivende forhold. I så fall endrer du kvaliteten på BLUETOOTH-forbindelsen til "Prioritering av stabil forbindelse".

Beslektet emne

- [Bruke BLUETOOTH-standby-funksjonen \(automatisk påslåing\)](#)
- [Hva du kan gjøre med "Sony | Music Center"](#)
- [Støttede kodeker](#)

Trådløs høyttaler
ULT FIELD 7

Støttede kodeker

En kodek er en lydkodingsalgoritme som brukes til trådløs overføring av lyd via BLUETOOTH-forbindelser. Høyttaleren støtter følgende 3 kodeker for musikkavspilling via en A2DP-forbindelse: SBC, AAC og LDAC™.

- SBC

Dette er en forkortelse for Subband Codec.
SBC er den standard lydkodingsteknologien som brukes av BLUETOOTH-enheter.
Alle BLUETOOTH-enheter støtter SBC.

- AAC

Dette er en forkortelse for Advanced Audio Coding.
AAC brukes hovedsakelig av Apple-produkter, slik som iPhone, som kan gi en høyere lyd kvalitet enn SBC.

- LDAC

LDAC er en lydkodek som er utviklet av Sony og som muliggjør overføring av High-Resolution (Hi-Res) Audio-innhold selv med BLUETOOTH-forbindelser.

I motsetning til andre BLUETOOTH-kompatible kodingsteknologier, slik som SBC, fungerer den uten nedkonvertering av High-Resolution Audio-innhold*¹.

Den tillater overføring av ca. 3 ganger så mye data*² som andre teknologier ved overføring over et trådløst BLUETOOTH-nettverk, og det med makeløs lyd kvalitet, effektiv koding og optimalisert datakomprimering.

*¹ Med unntak av DSD-formatinnhold.

*² Sammenlignet med SBC når bithastigheten 990 kbps (96/48 kHz) eller 909 kbps (88,2/44,1 kHz) er valgt.

Når musikk i en av kodeken overføres fra en tilkoblet enhet, bytter høyttaleren automatisk til den kodeken og spiller av musikken i samme kodek.

Hvis den tilkoblede enheten støtter en kodek med høyere lyd kvalitet enn SBC, kan det være du må stille inn enheten på forhånd for å høre på musikk med ønsket kodek blant de støttede kodekene.

Du finner mer informasjon om innstilling av kodeken i brukerveiledningen som fulgte med enheten.

Beslektet emne

- [Velge kvalitet for musikkavspilling via en BLUETOOTH-tilkobling \(kodek\)](#)

Trådløs høyttaler
ULT FIELD 7

Avslutte BLUETOOTH-tilkoblingen (etter bruk)

Når du er ferdig med å spille av musikk med BLUETOOTH-enheten, kan du utføre en av følgende operasjoner for å avslutte BLUETOOTH-tilkoblingen.

Når BLUETOOTH-forbindelsen kobles fra, hører du en varsellyd fra høyttaleren.

- Slå av BLUETOOTH-funksjonen på BLUETOOTH-enheten.
Du finner mer informasjon i brukerveiledningen som fulgte med enheten.
- Slå av BLUETOOTH-enheten.
- Slå av høyttaleren.

Hint

- Hvis du slår av den ene høyttaleren mens du bruker Stereopar-funksjonen, vil den andre høyttaleren slås av automatisk. BLUETOOTH-tilkoblingen slås av.
- Når du er ferdig med å spille av musikk, kan det være at BLUETOOTH-tilkoblingen avsluttes automatisk avhengig av BLUETOOTH-enheten.

Beslektet emne

- [Slå av strømmen](#)
- [Hva du kan gjøre med "Sony | Music Center"](#)
- [Automatisk standby-funksjon \(strømsparing\)](#)

Trådløs høyttaler
ULT FIELD 7



Slå på eller av BLUETOOTH-funksjonen

Du kan koble til høyttaleren fra en parett BLUETOOTH-enhet når høyttalerens BLUETOOTH-funksjon er slått på. I utgangspunktet er denne innstillingen slått på.

1 Trykk og hold nede – (volum)-knappen og  (BLUETOOTH)-knappen i ca. 5 sekunder.

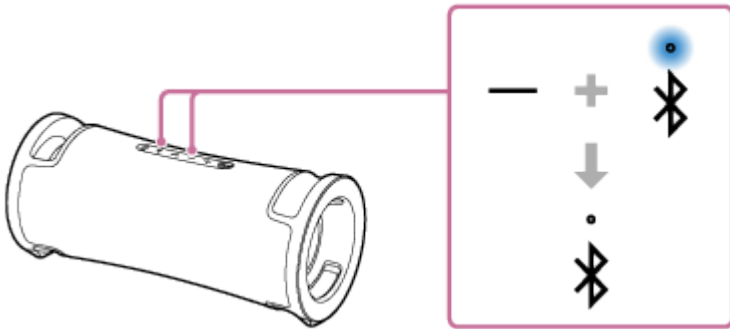
 (BLUETOOTH)-indikatoren slår seg av, og BLUETOOTH-funksjonen stilles til av.



Når du trykker på og holder inne – (volum)-knappen og  (BLUETOOTH)-knappen samtidig i ca. 5 sekunder igjen, vil  (BLUETOOTH)-indikatoren blinke, og BLUETOOTH-funksjonen slår seg på.

Hint

- Når BLUETOOTH-funksjonen slås på, kobler høyttaleren seg til igjen med en enhet som tidligere har vært tilkoblet med BLUETOOTH, så fremt enhetens BLUETOOTH-funksjon fortsatt er aktiv.

Merknad

- Følgende operasjoner kan ikke utføres når BLUETOOTH-funksjonen er satt til av:
 - Pare og/eller koble til BLUETOOTH-enheter.
 - Bruke "Sony | Music Center".

Lytte til musikk fra en bærbar lydenhet osv. gjennom en kablet forbindelse

Du kan bruke høyttaleren ved å koble en bærbar lydenhet osv. til høyttaleren med en lyd kabel (alminnelig tilgjengelig).

Merknad

- Før du oppretter en forbindelse mellom høyttaleren og den bærbare lydenheten, må du skru ned volumet på høyttaleren og enheten for å unngå plutselig høy lyd fra høyttaleren.

1 Hvis en USB-enhet er koblet til PLAY/CHARGE OUTPUT-porten (USB), må du koble fra enheten.

Så lenge en USB-enhet er koblet til PLAY/CHARGE OUTPUT-porten (USB), vil du ikke høre musikk fra enheten som er koblet til AUDIO IN-kontakten.

2 Koble en enhet til AUDIO IN-kontakten med en lyd kabel (alminnelig tilgjengelig).

Ved tilkobling bruker du en lyd kabel som har en stereo-miniplugg (ingen motstand)* i begge ender.

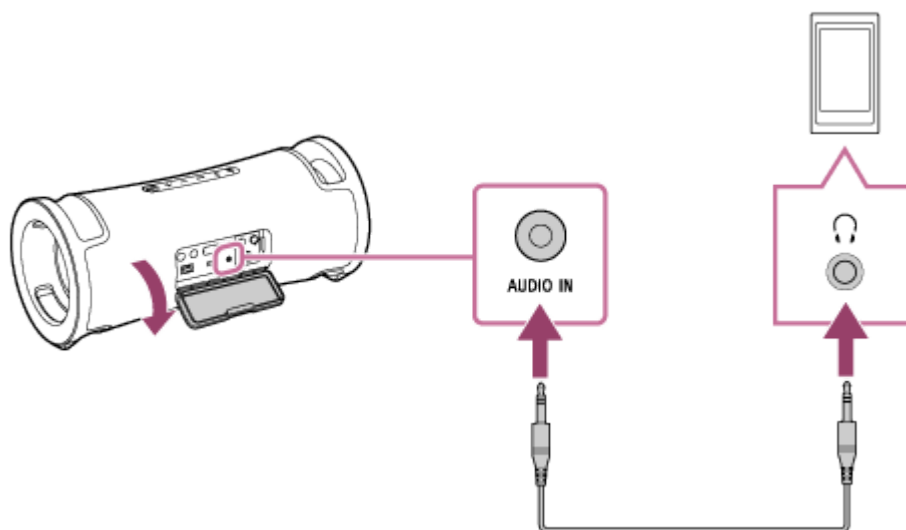

* Hvis du bruker en lyd kabel (med stereo-miniplugg) med vesentlig motstand, kan det være at lyden blir lavere. Derfor må du påse at du bruker en kabel (med stereo-miniplugg) uten motstand.

3 Slå på høyttaleren.

Du hører varsellyden fra høyttaleren og ⏻ (strøm)-indikatoren lyser i grønt.

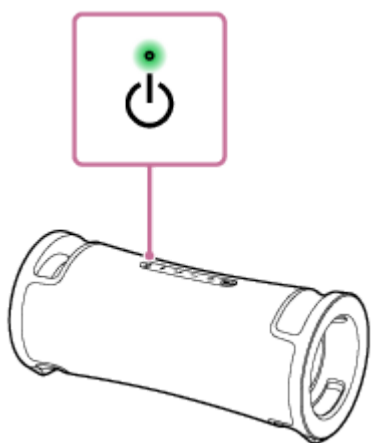

4 Slå på og start avspillingen på den tilkoblede enheten.

5 Juster volumet til et moderat nivå på den tilkoblede enheten.

Hvis volumet justeres på den tilkoblede bærbare lydenheten, vil ikke  (strøm)-indikatoren blinke.

6 Trykk på $-/+$ (volum)-knappene for å justere volumet.

Når du trykker på $-/+$ (volum)-knappene for å justere volumet, blinker  (strøm)-indikatoren én eller 3 ganger.

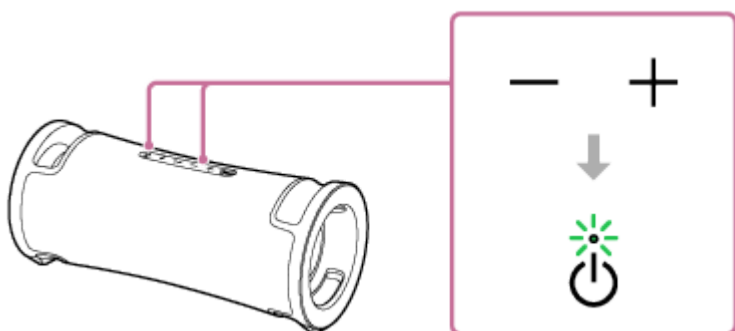

Hint

- Hvis du ikke hører lyd, skruer du opp volumet på den tilkoblede enheten.

Merknad

- Hvis en lyd kabel er koblet til AUDIO IN-kontakten, gis det prioritet til lyd fra AUDIO IN-kontakten, og lyd fra BLUETOOTH-enheten blir deaktivert. Avhengig av tilstanden til BLUETOOTH-tilkoblingen lyser eller blinker  (BLUETOOTH)-indikatorerne i blått. Dette indikerer imidlertid ikke en funksjonsfeil.
- Selv om en lyd kabel er koblet til høyttaleren, kan du lytte til musikk fra BLUETOOTH-enheten som er koblet til med BLUETOOTH, ved å velge for eksempel [My Library] i "Sony | Music Center".
- Hvis Stereopar- eller Partytilkobling-funksjonen er i bruk, er ikke høyttaleren i stand til å spille av musikken fra enheten som er koblet til via AUDIO IN-kontakten med en lyd kabel.
- Når høyttaleren er i AUDIO IN-modus, kan du også sette den opp for Stereopar- eller Partytilkobling-funksjonen med "Sony | Music Center". Men når oppsettet er fullført, går høyttaleren automatisk inn i BLUETOOTH-modus.
- Når du kobler en bærbar lydenhet til AUDIO IN-kontakten og spiller av musikk, kan du ikke bruke knappene på høyttaleren til å sette musikken på pause, hoppe til begynnelsen av neste spor, eller hoppe til begynnelsen av gjeldende spor.
- Ikke bruk AUDIO IN-kontakten på et sted hvor det kan sprute vann på høyttaleren. Den medfølgende strømledningen samt kontaktene og porten (AC IN, USB, AUDIO IN, MIC) bak hetten er ikke vanntette eller støvtette.

- Husk å lukke hetten godt når du har koblet lyd-kabelen fra høyttaleren.
Hetten spiller en svært viktig rolle for å opprettholde den vanntette og støvbestandige ytelsen.

Beslektet emne

- [Automatisk standby-funksjon \(strømsparing\)](#)

5-056-533-21(2) Copyright 2024 Sony Corporation

Trådløs høyttaler
ULT FIELD 7

Bytte lydeffekter

Du kan bytte mellom høyttalerens lydeffekter.

Nyt forbedret dyp basslyd (ULT-knapp)

Begge de følgende prosedyrene kan følges under oppsettet. ULT POWER SOUND-innstillingen er slått på når du kjøper høyttaleren.

- Trykk på ULT-knappen.
Hver gang du trykker på ULT-knappen, bytter innstillingen fra ULT1, ULT2 og av.
Hver gang innstillingen endres, hører du varsellyden fra høyttaleren og ULT-knappen lyser eller slukker.

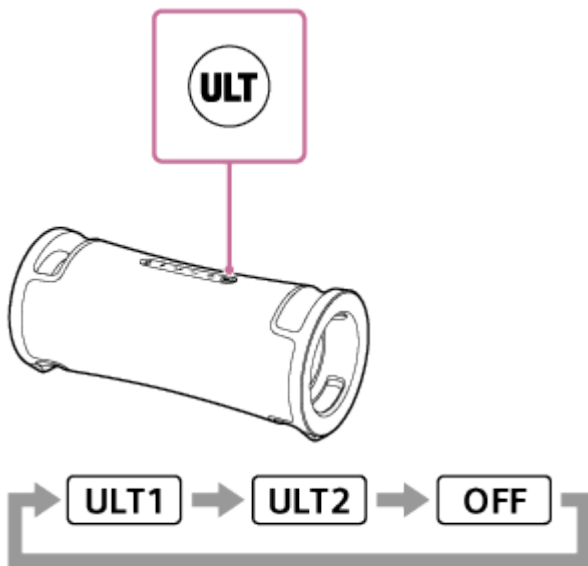

ULT1: Fremhever dyp basslyd.

ULT2: Fremhever effektfølelsen enda mer enn ULT1.

Av: Slår av ULT POWER SOUND-innstillingen.

- Bruke "Sony | Music Center".
På "Sony | Music Center", trykk på [ULT FIELD 7] - [Settings] - [Sound] - [Sound Effect], velg deretter en av [OFF], [ULT1] eller [ULT2].

Hint

- Standardinnstillingen (ULT1 eller ULT2) varierer avhengig av land eller region.
- Ved å trykke på og holde inne ULT-knappen og – (volum)-knappen på høyttaleren samtidig i omtrent 2 sekunder, kan du slå varsellyden på eller av.
Når varsellyden er slått av, blinker ⏻ (strøm)-indikatoren grønt 3 ganger.
Når varsellyden er slått på, blinker ⏻ (strøm)-indikatoren grønt to ganger.

Angi tonekontroll-innstillingen du foretrekker (CUSTOM)

Åpne "Sony | Music Center" og trykk på [ULT FIELD 7] – [Settings] – [Sound] – [Sound Effect] – [CUSTOM].
Trykk på [Custom EQ], og juster equalizer-innstillingen slik du vil ha den.

Automatisk justering til optimal lyd i henhold til omgivelsene (lydfeltsoptimalisering)

Denne proprietære mikrofonensorteknologien oppdager støy rundt høyttaleren under avspilling av musikk for automatisk justering for å optimalisere lyden. I utgangspunktet er lydfeltsoptimalisering slått på.

Slik slår du på lydfeltsoptimalisering

På "Sony | Music Center", trykk på [ULT FIELD 7] - [Settings] - [Sound] - [Sound Field Optimization], og sett den deretter til på.

Merknad

- I noen tilfeller kan støyen fra omgivelsene forhindre at lyden blir optimalisert.
- Når Stereopar-funksjon eller Partytilkobling-funksjon brukes, slås innstillingen for lydfeltsoptimalisering av.

Trådløs høyttaler
ULT FIELD 7

Lytte til musikk trådløst med 2 høyttalere (Stereopar-funksjon)

Du må ha 2 ULT FIELD 7-høyttalere for å bruke Stereopar-funksjonen. Ved å koble til 2 høyttalere via en BLUETOOTH-tilkobling får du kraftigere lyd.

De 2 høyttalerne som er koblet til via en BLUETOOTH-tilkobling spiller av i stereo, der 1 høyttaler spiller av lyden på høyre kanal (høyre side), mens den andre spiller av lyden på venstre kanal (venstre side).

Før du betjener høyttaleren, må du påse følgende:

- Oppdater den forhåndsinstallerte programvaren til nyeste versjon på hver høyttaler som skal kobles til funksjonen. (Du finner flere detaljer om oppdateringsprosedyren under [Oppdatere den forhåndsinstallerte programvaren.](#))
- Når du konfigurerer høyttalerne for Stereopar-funksjonen, må du sørge for at de 2 høyttalerne som skal kobles til for funksjonen er plassert innenfor 1 m fra hverandre. Stans musikkavspillingen hvis den er i gang.
- Når du spiller av musikk, må du sørge for at alle enhetene som skal kobles til for funksjonen er plassert innenfor 30 m i din synslinje.
Den maksimale rekkevidden kan bli kortere ved følgende forhold.
 - Det er et hinder, for eksempel en person, metall eller en vegg, mellom høyttaleren og BLUETOOTH-enheten.
 - En trådløs LAN-enhet er i bruk i nærheten av høyttaleren.
 - En mikrobølgeovn er i bruk i nærheten av høyttaleren.
 - En enhet som genererer elektromagnetisk stråling, er i bruk i nærheten av høyttaleren.

1 Bruk "Sony | Music Center" for å konfigurere høyttaleren for Stereopar-funksjonen.

Detaljer om "Sony | Music Center" finner du på følgende nettside:
<https://www.sony.net/smcqa/>

For å avslutte Stereopar-funksjonen

Bruke "Sony | Music Center".

Hint

- Når du bruker Stereopar-funksjonen, skifter kodeken automatisk til SBC.
- Stereopar-funksjonen slås ikke av hvis du slår av høyttalerne. Når en av høyttalerne slås på igjen, vil den forsøke å opprette en forbindelse for Stereopar-funksjonen. For å bruke Stereopar-funksjonen slår du på den andre høyttaleren innen 1 minutt. Hvis du slår på en av høyttalerne mens BLUETOOTH-standby-funksjonen er aktiv* på begge, vil den andre automatisk slås på, og det vil opprettes en forbindelse med Stereopar-funksjonen mellom høyttalerne.

* BLUETOOTH-standby-funksjonen aktiveres bare hvis høyttaleren er koblet til et strømuttak med den medfølgende strømledningen.

Merknad

- Når Stereopar-funksjonen er i bruk, kan ikke høyttaleren spille av musikken på USB-enheten som er koblet til PLAY/CHARGE OUTPUT-porten (USB) eller på enheten som er koblet til AUDIO IN-kontakten med en lyd kabel.
- Når høyttaleren er i AUDIO IN- eller USB-modus, kan du også konfigurere den for Stereopar-funksjonen med "Sony | Music Center". Men når oppsettet er fullført, går høyttaleren automatisk inn i BLUETOOTH-modus.

- Å deaktivere Stereopar-funksjonen har ingen innvirkning på den etablerte BLUETOOTH-forbindelsen, og høyttaleren forblir i BLUETOOTH-modus.
- For å unngå plutselig høy lyd fra høyttaleren må du skru ned volumet på høyttaleren og BLUETOOTH-enheten eller stanse avspillingen av musikk på BLUETOOTH-enheten før du oppretter en forbindelse med BLUETOOTH-enheten.

Beslektet emne

- [Bruke BLUETOOTH-standby-funksjonen \(automatisk påslåing\)](#)
- [Installere "Sony | Music Center"](#)
- [Oppdatere den forhåndsinstallerte programvaren](#)

5-056-533-21(2) Copyright 2024 Sony Corporation

Trådløs høyttaler
ULT FIELD 7

Lytte til trådløs avspilling fra flere høyttalere (Partytilkobling-funksjon)

Du kan koble sammen flere høyttalere (inntil 100) som er kompatible med Partytilkobling-funksjonen, via BLUETOOTH-forbindelser og spille av musikk.

Du kan ikke koble til enheter som er kompatible med den trådløse Party Chain-funksjonen.

Enheter* som er kompatible med Partytilkobling-funksjonen:

LSPX-S3, SRS-XP700, SRS-XP500, SRS-XG500, SRS-XG300, SRS-XB43, SRS-XB33, SRS-XB23, SRS-XE300, SRS-XE200, SRS-XV900, SRS-XV800, SRS-XV500, SRS-ULT70, SRS-ULT1000

* Avhengig av landet eller regionen din er det enkelte av de kompatible enhetene som ikke er tilgjengelige for kjøp.

Før du betjener høyttaleren, må du påse følgende:

- Oppdater den forhåndsinstallerte programvaren til nyeste versjon på hver høyttaler som skal kobles til funksjonen. (Du finner flere detaljer om oppdateringsprosedyren under [Oppdatere den forhåndsinstallerte programvaren.](#))
- Når du konfigurerer høyttalerne for Partytilkobling-funksjonen, må du sørge for at alle høyttalerne som skal kobles til for funksjonen er plassert innenfor 1 m. Stans musikkavspillingen hvis den er i gang.
- Når du spiller av musikk, må du sørge for at alle enhetene som skal kobles til for funksjonen er plassert innenfor 30 m i din synslinje.
Den maksimale rekkevidden kan bli kortere ved følgende forhold.
 - Det er et hinder, for eksempel en person, metall eller en vegg, mellom høyttaleren og BLUETOOTH-enheten.
 - En trådløs LAN-enhet er i bruk i nærheten av høyttaleren.
 - En mikrobølgeovn er i bruk i nærheten av høyttaleren.
 - En enhet som genererer elektromagnetisk stråling, er i bruk i nærheten av høyttaleren.

1 Bruk "Sony | Music Center" for å sette opp høyttaleren for Partytilkobling-funksjonen.

Detaljer om "Sony | Music Center" finner du på følgende nettside:
<https://www.sony.net/smcqa/>

2 Start avspilling på BLUETOOTH-enheten, og juster lyden til et passe nivå.

Den samme musikken spilles av fra alle høyttalerne.

Når du justerer volumet på BLUETOOTH-enheten eller høyttaleren som er koblet til enheten (høyttaleren som er satt opp som det første), justeres volumet på alle høyttalerne automatisk. Du kan også justere volumet på andre høyttalere (den andre eller senere).

Slik endrer du den tilkoblede BLUETOOTH-enheten eller høyttaleren eller avslutter Partytilkobling-funksjonen

Stans musikkavspillingen på forhånd.

Hint

- Lysene og ULT-knappen på høyttaleren lyser forskjellig avhengig av modellen som er satt opp som den første høyttaleren.
- Når du bruker Partytilkobling-funksjonen, skifter kodeken automatisk til SBC.

Merknad

- Mens Partytilkobling-funksjon er i bruk, kan ikke høyttaleren spille av musikken på USB-enheten som er koblet til PLAY/CHARGE OUTPUT-porten (USB) på enheten som er koblet til AUDIO IN-kontakten med en lyd kabel.
- Når høyttaleren er i AUDIO IN- eller USB-modus, kan du også konfigurere den for Partytilkobling-funksjonen med "Sony | Music Center". Men når oppsettet er fullført, går høyttaleren automatisk inn i BLUETOOTH-modus.
- Å deaktivere Partytilkobling-funksjonen har ingen innvirkning på den etablerte BLUETOOTH-forbindelsen, og høyttaleren forblir i BLUETOOTH-modus.
- Når du ser filmer med Partytilkobling-funksjonen, kan det oppstå en forsinkelse mellom bilde og lyd.

Beslektet emne

- [Installere "Sony | Music Center"](#)
- [Oppdatere den forhåndsinstallerte programvaren](#)

5-056-533-21(2) Copyright 2024 Sony Corporation

Trådløs høyttaler
ULT FIELD 7

Bruke en ekstern mikrofon

Du kan spille av stemmen din fra høyttaleren ved å koble til en dynamisk mikrofon med en normal kontakt (Φ 6,3 mm) (alminnelig tilgjengelig).

- 1 Vri MIC- og GUITAR-nivåhjulet til MIN for å redusere mikrofonens lydvolument.

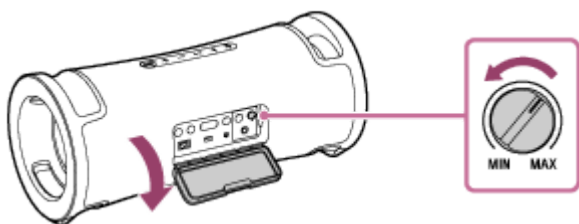

- 2 Koble en ekstern mikrofon til MIC/GUITAR-kontakten.

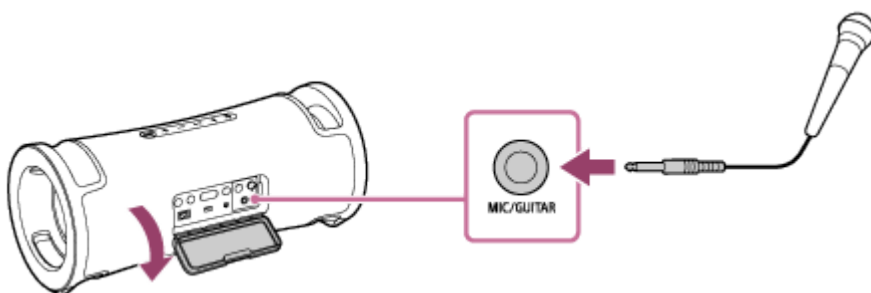

- 3 Juster volumet med MIC- og GUITAR-nivåhjulet.

- 4 Snakk eller syng inn i den tilkoblede mikrofonen.

Med knappene på bak hetten på baksiden av høyttaleren, kan du også utføre de følgende operasjonene.

Tonekontroll

Du kan endre tonen til en sang du synger.

Trykk på KEY CONTROL **b** (flat)-knappen / **#** (skarp)-knappen for å velge tonen som passer vokalen din.

Mikrofonekko

Du kan legge en ekkoeffekt til stemmen din når du synger i mikrofonen.

Trykk gjentatte ganger på ECHO-knappen for å justere ekkoeffekten.

Merknad

- Når du bruker den trådløse Partytilkobling- eller Stereopar-funksjonen, spilles mikrofonlyden bare av på høyttaleren som mikrofonen er koblet til.
- Å holde mikrofonen nær høyttaleren kan føre til akustisk tilbakemelding. Når dette skjer, avhengig av høyttalerens lydvolument, kan høyttaleren slå seg av på grunn av produktbeskyttelsesfunksjonen. I så fall, koble fra strømledningen, vent en stund og slå så på høyttaleren igjen.
- Automatisk standby-funksjonen er slått av mens en mikrofon eller gitar er koblet til høyttaleren.

- Ikke bruk MIC/GUITAR-kontakten på et sted hvor det kan sprute vann på høyttaleren. Den medfølgende strømledningen samt kontaktene og porten (AC IN, USB, AUDIO IN, MIC) bak hetten er ikke vanntette eller støvtette.

Beslektet emne

- [Det høres akustisk feedback](#)

5-056-533-21(2) Copyright 2024 Sony Corporation

Gled deg over lyden fra en gitar

Du kan lytte til lyden fra en gitar ved å koble gitaren til høyttalerens MIC/GUITAR-kontakt (Φ 6,3 mm).

- 1 Vri MIC- og GUITAR-nivåhjulet mot MIN for å skru ned gitarvolumet.

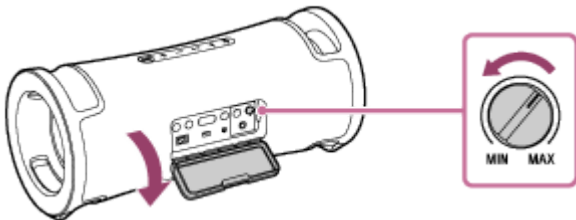

- 2 Koble gitaren til MIC/GUITAR-kontakten med en instrumentkabel (alminnelig tilgjengelig).

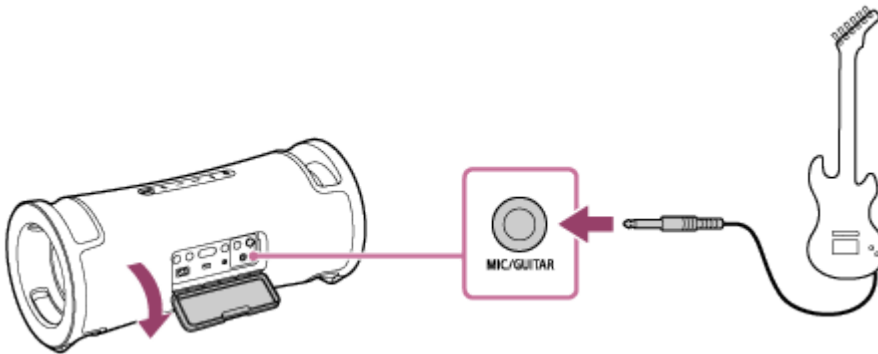

- 3 Trykk på GUITAR-knappen bak hetten på baksiden av høyttaleren.

GUITAR-indikatoren lyser i hvitt.

- 4 Juster gitarvolumet mens du spiller på gitaren.

Det kommer gitarlyd fra høyttaleren.

Avslutte høyttalerens gitarmodus

Trykk på GUITAR-knapper en gang til.

Merknad

- Før du kobler gitaren fra høyttaleren, vrir du MIC- og GUITAR-nivåhjulet mot "MIN" for å skru ned gitarvolumet.
- Automatisk standby-funksjonen er slått av mens en mikrofon eller gitar er koblet til høyttaleren.
- Ikke bruk MIC/GUITAR-kontakten på et sted hvor det kan sprute vann på høyttaleren. Den medfølgende strømledningen samt kontaktene og porten (AC IN, USB, AUDIO IN, MIC) bak hetten er ikke vanntette eller støvtette.

Trådløs høyttaler
ULT FIELD 7

Hva du kan gjøre med "Sony | Music Center"

"Sony | Music Center" er en app for å kontrollere Sony-lydenheter som er kompatible med "Sony | Music Center", ved hjelp av en smarttelefon osv.

Detaljer om "Sony | Music Center" finner du på følgende nettside:

<https://www.sony.net/smcqa/>

Operasjoner som kan utføres på høyttaleren med "Sony | Music Center"

- Sette opp Partytilkobling-funksjonen
- Sette opp Stereopar-funksjonen, bytte høyre (høyre side) og venstre (venstre side) lydkanaler
- Lydkvalitetsinnstilling og equalizerjustering
- Nivåindikator for det innebygde batteriet
- Strømalternativ-innstillinger (STAMINA, Batteripleie, Batterinivå (tale), Lyd for strøm av/på, Automatisk standby, Bluetooth-standby)
- Lysinnstilling (Belysning) (endre Lighting Mode)
- Endre lydkilde for avspilling mellom enheten som er koblet til via en BLUETOOTH-tilkobling, enheten som er koblet til AUDIO IN-kontakten og enheten som er koblet til PLAY/CHARGE OUTPUT-porten (USB)
- Skifte Bluetooth-forbindelsens kvalitet (Prioritering av lyd kvalitet/Prioritering av stabil forbindelse)
- Administrasjon av flerpunktstilkobling (tilkobling til 2 BLUETOOTH-enheter samtidig)
- Se etter oppdateringer eller sjekke høyttalerprogramvarens versjon
- Operasjoner slik som oppretting og avslutning av forbindelser med BLUETOOTH-enheter
- Sette opp Lydfeltsoptimalisering

osv.

Merknad

- Hva du kan kontrollere med "Sony | Music Center", varierer avhengig av tilkoblet enhet. Appens spesifikasjoner og design kan bli endret uten varsel.
- Sørg for at du har den nyeste versjonen av "Sony | Music Center". Hvis du ikke kan koble høyttaleren og en BLUETOOTH-enhet sammen via en BLUETOOTH-tilkobling, eller hvis du har problemer som for eksempel at det ikke kommer lyd, må du avinstallere "Sony | Music Center" og prøve å koble til via BLUETOOTH-tilkoblingen igjen. Du finner mer informasjon om "Sony | Music Center" på Google Play (Play Store) og App Store.
- Vær klar over at "Sony | Music Center" og "Music Center for PC" er ulike apper.

Beslektet emne

- [Installere "Sony | Music Center"](#)

- Lade opp høyttaleren
- Slå av/på høyttalerens lys (lysfunksjon)
- Koble høyttaleren til 2 BLUETOOTH-enheter samtidig (flerpunktstilkobling)
- Velge kvalitet for musikkavspilling via en BLUETOOTH-tilkobling (kodek)
- Lytte til musikk trådløst med 2 høyttalere (Stereopar-funksjon)
- Lytte til trådløs avspilling fra flere høyttalere (Partytilkobling-funksjon)
- Oppdatere den forhåndsinstallerte programvaren

5-056-533-21(2) Copyright 2024 Sony Corporation

Trådløs høyttaler
ULT FIELD 7

Installere "Sony | Music Center"

Installer "Sony | Music Center" på smarttelefonen osv. fra Google Play (Play Store) eller App Store. På Apple iOS-enheter kan "Sony | Music Center" installeres på enheter med iOS 11.0 eller nyere. Installasjon er ikke tilgjengelig på enheter med iOS 10.x eller eldre.

- 1 Last ned "Sony | Music Center" fra Google Play (Play Store) eller App Store, og installer den.



Sony Music Center



- 2 Når installasjonen er fullført, åpner du "Sony | Music Center".

Merknad

- Vær klar over at "Sony | Music Center" og "Music Center for PC" er ulike apper.
- Sørg for at du har den nyeste versjonen av "Sony | Music Center". Hvis du ikke kan koble høyttaleren og en BLUETOOTH-enhet sammen via en BLUETOOTH-tilkobling, eller hvis du har problemer som for eksempel at det ikke kommer lyd, må du avinstallere "Sony | Music Center" og prøve å koble til via BLUETOOTH-tilkoblingen igjen. Du finner mer informasjon om "Sony | Music Center" på Google Play (Play Store) og App Store.

Beslektet emne

- [Hva du kan gjøre med "Sony | Music Center"](#)

Trådløs høyttaler
ULT FIELD 7

Hva du kan gjøre med "Fiestable"

"Fiestable" er en app for å betjene Sony-lydenheter som er kompatible med "Fiestable" fra smarttelefoner osv.

Tilgjengelige kontroller

- DJ Control
Du kan inkludere lydeffekter (Isolator osv.) i musikken som spilles av.

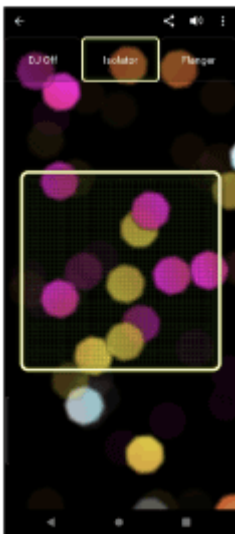

- Illumination
Du kan stille inn lysfunksjonen.



- Motion Control
Du kan utføre lydoperasjoner ved å riste på smarttelefonen.

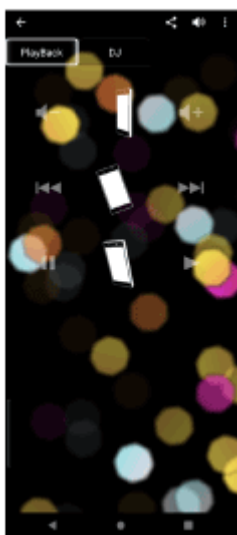

- Annet

Du kan glede deg over forskjellige funksjoner, slik som Karaoke, Voice Control, Party Light og Party Playlist.

Hint

- Hva du kan kontrollere med "Fiestable", varierer avhengig av tilkoblet enhet. Appens spesifikasjoner og design kan bli endret uten varsel.

Trådløs høyttaler
ULT FIELD 7

Installere "Fiestable"

Installer "Fiestable" på smarttelefonen osv. fra Google Play (Play Store) eller App Store. På Apple iOS-enheter kan "Fiestable" installeres på enheter med iOS 11.0 eller nyere. Installasjon er ikke tilgjengelig på enheter med iOS 10.x eller eldre.

- 1 Last ned "Fiestable" fra Google Play (Play Store) eller App Store, og installer den.



Fiestable



- 2 Når installasjonen er fullført, starter du "Fiestable" fra "Sony | Music Center"-skjermen.

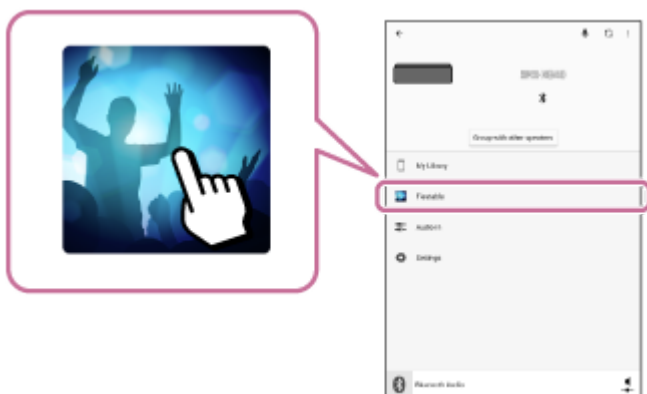

Merknad

- Sørg for at du har den nyeste versjonen av "Fiestable".

Beslektet emne

- [Hva du kan gjøre med "Fiestable"](#)

Trådløs høyttaler
ULT FIELD 7

Om indikatorene

CHARGE-indikator (oransje)

Lyser ikke	Batterilading er fullført.
Lyser	Batterilading pågår.
Blinker langsomt	Det innebygde batteriet har 20 % strøm eller mindre og må lades.
Blinker 3 ganger og slår seg av	Hvis CHARGE-indikatoren blinker 3 ganger og høyttaleren slår seg av etter at du har slått på høyttaleren, er det innebygde batteriet tomt og må lades.

Merknad

- Hvis høyttaleren er koblet til et strømuttak gjennom den medfølgende strømledningen, lades høyttalerens innebygde batteri mens høyttaleren er slått på. Avhengig av bruken av høyttaleren kan det ta lang tid før ladingen er ferdig. Det anbefales at du slår av høyttaleren før du lader batteriet.
- Hvis omgivelsestemperaturen er ekstremt lav eller høy, vil høyttaleren av sikkerhetsmessige årsaker slutte å lade det innebygde batteriet. Det kan også være det slutter å lade hvis ladingen fortsetter veldig lenge. Hvis dette skjer, øker du driftstemperaturen opp eller ned til den er mellom 5 °C og 35 °C, og så kobler du fra og til strømledningen og lar høyttaleren lade opp det innebygde batteriet igjen.

⏻ (strøm)-indikator



Lyser ikke	Høyttaleren er slått av.
Lyser (grønt)	Høyttaleren er slått på.
Lyser (oransje)	Høyttaleren er slått av. BLUETOOTH-standby-funksjonen er aktivert.

Blinker (grønt eller oransje)	<ul style="list-style-type: none"> ● Hver gang du trykker på –/+ (volum)-knappene, blinker indikatoren én gang i grønt. ● Når du bruker –/+ (volum)-knappene og volumet er på det laveste nivå (0) eller høyeste nivå (50), blinker indikatoren 3 ganger i grønt. ● Når ► (spill av)-knappen og – (volum)-knappen trykkes på og holdes inne samtidig i ca. 5 sekunder og automatisk standby-funksjonen er slått av, blinker indikatoren 3 ganger i oransje. ● Når ► (spill av)-knappen og – (volum)-knappen trykkes på og holdes inne samtidig i ca. 5 sekunder og automatisk standby-funksjonen er slått på, blinker indikatoren to ganger i oransje. ● Når ► (spill av)-knappen og ✖(BLUETOOTH)-knappen trykkes på og holdes inne samtidig i ca. 2 sekunder og "Prioritering av stabil forbindelse"-preferansen er valgt for kvaliteten til BLUETOOTH-forbindelsen, blinker indikatoren 3 ganger i grønt. ● Når ► (spill av)-knappen og ✖(BLUETOOTH)-knappen trykkes på og holdes inne samtidig i ca. 2 sekunder og "Prioritering av lyd kvalitet"-preferansen er valgt for kvaliteten til BLUETOOTH-forbindelsen, blinker indikatoren to ganger i grønt. ● Når ULT-knappen og – (volum)-knappen trykkes og holdes inne samtidig i omtrent 2 sekunder og varselyden for ULT POWER SOUND er slått av, blinker indikatoren grønt 3 ganger. ● Når ULT-knappen og – (volum)-knappen trykkes og holdes inne samtidig i omtrent 2 sekunder og varselyden for ULT POWER SOUND er slått på, blinker indikatoren grønt to ganger. ● Etter hvert som programvareoppdateringen skrider frem, endres aktiviteten til den grønne ⏻ (strøm)-indikatoren (fra 5 blink til 4 blink, og så ett blink før den slukker*). ● Når høyttaleren slås på for første gang etter programvareoppdateringen, vil de grønne ⏻ (strøm)- og de blå ✖(BLUETOOTH)-indikatorene blinke 3 ganger samtidig.
Blinker dobbelt (oransje)	Det er oppdaget noe unormalt med den interne temperaturen eller i det innebygde oppladbare batteriet. Slå av høyttaleren, koble fra strømledningen, vent en stund og start høyttaleren på nytt. Du finner mer informasjon i Merknader om lading .
Blinker tre ganger (oransje)	Det er oppdaget noe unormalt, slik som en ugyldig knappeoperasjon eller en frakobling av en BLUETOOTH-forbindelsen (feil med den elektriske kretsen). Følg trinnene som er beskrevet i Starte høyttaleren på nytt for å starte høyttaleren på nytt.
Blinker fire ganger (oransje)	<ul style="list-style-type: none"> ● Programvareoppdateringen ble avbrutt av "Sony Music Center". ● Programvareoppdateringen mislyktes.

* Avhengig av situasjonen er det ikke sikkert du kan se alle blinkemønstrene.

✖(BLUETOOTH)-indikator (blå)

Lyser ikke	BLUETOOTH-funksjonen er ikke aktivert på høyttaleren.
Lyser	Høyttaleren er tilkoblet en BLUETOOTH-enhet.

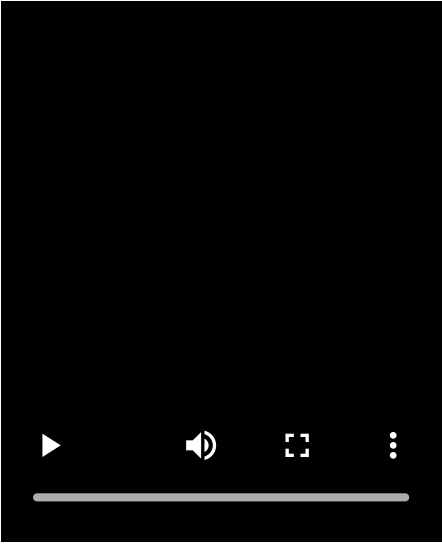
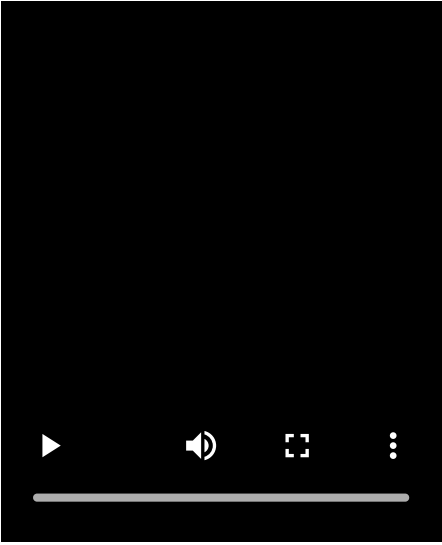
Blinker	<ul style="list-style-type: none"> ● Programvareoppdateringen ble avbrutt av "Sony Music Center". ● Programvareoppdateringen mislyktes. ● Når høyttaleren slås på for første gang etter programvareoppdateringen, vil de blå  (BLUETOOTH)- og de grønne  (strøm)-indikatorene blinke 3 ganger samtidig.
Blinker dobbelt	<p>Høyttaleren er i paremodus.</p> 
Blinker langsomt	<p>Høyttaleren venter på en BLUETOOTH-enhet å koble seg til.</p> 

Flerfarget indikator (ULT-knapp)

Lyser	Lydmodusen er satt til ULT1 eller ULT2.
Lyser ikke	Lydmodusen er satt til noe annet enn ULT1 eller ULT2.

GUITAR-indikator (hvit)

Lyser	Høyttaleren er i gitarmodus.
Lyser ikke	Høyttaleren er ikke i gitarmodus.

ECHO-indikator (hvit)

Lyser	Mikrofonens ekkonivå er stilt til 1, 2 eller 3.
Lyser ikke	<ul style="list-style-type: none">● Mikrofonens ekkonivå er ikke aktivert, eller så er det ikke koblet noen mikrofon til høyttaleren.● Hvis mikrofonens ekkonivå er stilt til 3, vil et trykk på ECHO-knappen bak hetten på baksiden av høyttaleren deaktivere mikrofonens ekkoeffekt og slå av indikatoren.
Blinker	Hvis mikrofonens ekkonivå er stilt til 1 eller 2, vil et trykk på ECHO-knappen bak hetten på baksiden av høyttaleren gjøre at indikatoren blinker én gang.

KEY CONTROL **b** (flat)-indikator (hvit)

Lyser	Tonekontrollnivået for b (flat)-toner er stilt til et nivå mellom -1 og -6.
Lyser ikke	Det er ikke angitt tonekontrollnivå for b (flat)-toner, eller så er det ikke koblet noen mikrofon til høyttaleren.
Blinker	<ul style="list-style-type: none">● Hvis du trykker på KEY CONTROL b (flat)-knappen bak hetten på baksiden av høyttaleren, vil indikatoren blinke én gang.● Mens tonekontrollnivået for b (flat)-toner er stilt til -6, vil et trykk på KEY CONTROL b (flat)-knappen bak hetten på baksiden av høyttaleren gjøre at indikatoren blinker 3 ganger.

KEY CONTROL **#** (skarp)-indikator (hvit)

Lyser	Tonekontrollnivået for # (skarp)-toner er stilt til et nivå mellom +1 og +6.
Lyser ikke	Det er ikke angitt tonekontrollnivå for # (skarp)-toner, eller så er det ikke koblet noen mikrofon til høyttaleren.
Blinker	<ul style="list-style-type: none">● Hvis du trykker på KEY CONTROL # (skarp)-knappen bak hetten på baksiden av høyttaleren, vil indikatoren blinke én gang.● Mens tonekontrollnivået for # (skarp)-toner er stilt til +6, vil et trykk på KEY CONTROL # (skarp)-knappen bak hetten på baksiden av høyttaleren gjøre at indikatoren blinker 3 ganger.

Beslektet emne

- [Deler og kontroller](#)
- [Hva du kan gjøre med "Sony | Music Center"](#)

Trådløs høyttaler
ULT FIELD 7

Oppdatere den forhåndsinstallerte programvaren

Når det slippes en ny versjon av programvaren, kan du oppdatere høyttalerens forhåndsinstallerte programvare på følgende måter.

Hvis du oppdaterer programvaren, legges det til nye funksjoner som gjør opplevelsen enklere og mer stabil.

1 Koble høyttaleren til et strømuttak med den medfølgende strømledningen.

Programvareoppdateringer kan ikke utføres mens det innebygde batteriet er i bruk.

2 Slå på høyttaleren.

Du hører varsellyden fra høyttaleren og  (strøm)-indikatoren lyser i grønt.

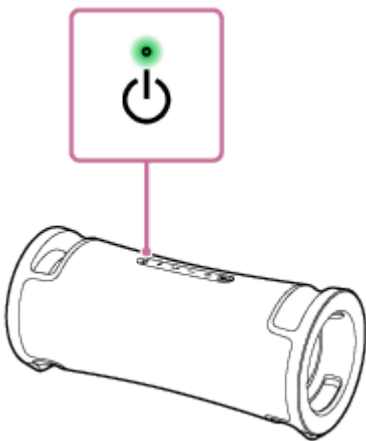

3 Åpne [Music Center] på smarttelefonen osv. for å starte applikasjonen.



Music Center



4 Trykk på [ULT FIELD 7].

Når det slippes en ny versjon av programvaren, får du et oppdateringsvarsel på "Sony | Music Center"-skjermen.

5 Følg instruksjonene på skjermen for å oppdatere.

Etter hvert som programvareoppdateringen skrider frem, endres aktiviteten til den grønne  (strøm)-indikatoren (fra 5 blink til 4 blink, og så ett blink før den slukker).

Avhengig av situasjonen er det ikke sikkert du kan se alle blinkemønstrene.

Når høyttaleren slås på for første gang etter programvareoppdateringen, vil den grønne  (strøm)- og den blå  (BLUETOOTH)-indikatorerne blinke 3 ganger samtidig for å informere deg om at oppdateringen er fullført.

6 Bekreft versjonen av høyttalerens programvare.

Åpne "Sony | Music Center" og trykk på [ULT FIELD 7] – [Settings] – [System].

| "XXXXXXX", som vises under "ULT FIELD 7", indikerer programvareversjonen.

Hint

- Hvis programvareoppdateringen mislykkes, slår du av høyttaleren og så på igjen. Høyttaleren vil komme ut av feiltilstanden.

Merknad

- Hvis et programvareoppdateringsforsøk mislykkes, lader du det oppladbare innebygde batteriet til det er ladet 40 % eller mer. Du kan se gjenværende strøm på det oppladbare innebygde batteriet på "Sony | Music Center".

Beslektet emne

- [Lade opp høyttaleren](#)
- [Om indikatorene](#)

5-056-533-21(2) Copyright 2024 Sony Corporation

Trådløs høyttaler
ULT FIELD 7

Forholdsregler

Om sikkerhet

- Du finner mer informasjon i Referanseveiledning, som fulgte med høyttaleren.
- Viktig informasjon, slik som modellnavnet, er plassert på den indre overflaten av hetten på baksiden av høyttaleren.

Om strømledningen

- Den forsynte strømledningen er designet utelukkende for denne høyttaleren. Den skal ikke brukes i kombinasjon med andre enheter.
- Koble strømledningen fra strømuttaket hvis systemet ikke skal brukes på en stund. Når du frakobler strømledningen, må du alltid ta tak i støpselet. Dra aldri i selve ledningen.
- Strømledningen må bare byttes på et kvalifisert serviceverksted.

Retningslinjer for plassering

- For å eliminere risikoen for funksjonsfeil må høyttaleren ikke plasseres på følgende steder.
 - Et sted hvor den blir utsatt for høye temperaturer, slik som i direkte sollys eller under en lampe, nær en varmekilde eller i en badstue.
 - Inni et kjøretøy med lukkede vinduer (spesielt om sommeren).
 - Et sted som er utsatt for varm luft, slik som fra en hårføner.
 - Et sted der det er mye støv.
 - Et sted der det er sterk vibrasjon.
- Plasser høyttaleren på en flat og jevn overflate. Hvis høyttaleren blir plassert på en overflate med helling, kan den falle over eller falle av overflaten på grunn av sin egen vibrasjon. Dette kan føre til personskader, funksjonsfeil eller ytelsesreduksjon.
- Avhengig av stedet høyttaleren er plassert på, kan det være den faller over eller faller av overflaten. Ikke oppbevar verdisaker i nærheten av høyttaleren.
- Denne høyttaleren er ikke antimagnetisk. Hold gjenstander som er sårbare for magnetisme (video- eller lydassetter, armbåndsur eller bankkort og kredittkort med magnetstripe, osv.), unna høyttaleren. Husk dette også når du bærer høyttaleren.

Andre notater

- Ikke bruk eller la høyttaleren være i ekstremt kalde eller varme omgivelser (temperaturer utenfor området 5 °C - 35 °C). Hvis høyttaleren brukes eller forlates i temperaturer utenfor dette området, kan det være den automatisk slår seg av for å beskytte de indre kretsene.
- Hvis du bruker denne høyttaleren over lengre tid, kan høyttalerens temperatur stige, men dette er ikke en funksjonsfeil.

- Ved høy temperatur kan ladingen stoppe eller volumet bli redusert for å beskytte batteriet.
- Selv om du ikke har tenkt å bruke høyttaleren på en god stund, bør du lade opp batteriet til full kapasitet hver 6. måned for å ivareta batteriets ytelse.
- Hvis huden din er i kontakt med håndtaket i lang tid mens lyset er slått på, er det risiko for lett forbrenning. Hvis du skal bære en påslått høyttaler, slår du av lyset (lysfunksjonen).
- Hvis du har spørsmål eller problemer med denne enheten som ikke dekkes i denne håndboken, kan du kontakte nærmeste Sony-forhandler.

Trådløs høyttaler
ULT FIELD 7

Merknader om lading

Det innebygde litium-ionbatteriets levetid

- Selv om du ikke har tenkt å bruke høyttaleren på en god stund, bør du lade opp det innebygde batteriet tilstrekkelig hver 6. måned for å ivareta batteriets ytelse.
- Hvis høyttaleren ikke brukes over lengre tid, kan det ta lengre tid å lade det innebygde batteriet.
- Det oppladbare innebygde batteriet har en levetid. Etter hvert som tiden går og batteriet er blitt brukt lenge, vil kapasiteten til det oppladbare innebygde batteriet langsamt reduseres. Hvis det innebygde batteriets levetid virker veldig kort, selv etter at det er ladet helt opp, må du kontakte din nærmeste Sony-forhandler.
- Hvis det innebygde batteriet må lades opp mye oftere enn før, kan det bety at det oppladbare innebygde batteriets levetid er utløpt.
- Det oppladbare innebygde batteriets levetid varierer avhengig av bruk, omgivelser og lagring.

Advarsel

Hvis høyttaleren oppdager noe uvanlig med den interne temperaturen eller i det innebygde oppladbare batteriet, vil ⏻ (strøm)-indikatoren begynne å blinke dobbelt i oransje.

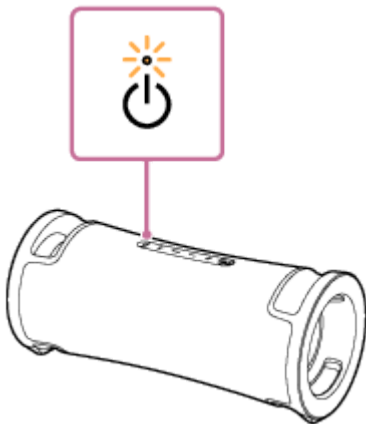

Når det oppdages noe unormalt, kobler fra strømledningen, venter en stund og starter høyttaleren på nytt (ved å trykke på og holde inne ⏻ (strøm)-knappen i ca. 10 sekunder). Dersom problemet vedvarer, må du ta kontakt med nærmeste Sony-forhandler.

Merknad

- Ladetiden varierer avhengig av forholdene det innebygde batteriet brukes i.
- Lad høyttaleren i en driftstemperatur som er mellom 5 °C og 35 °C. Vær klar over at romtemperaturen kan falle til 5 °C eller lavere avhengig av årstiden, og spesielt om vinteren.
- Høyttaleren blir varm under lading. Dette er ikke en funksjonsfeil.
- Unngå at høyttaleren utsettes for plutselige temperaturendringer, direkte sollys, damp, sand, støv eller mekanisk støt. Du må heller aldri forlate høyttaleren i en bil som er parkert i solen.
- Så lenge høyttaleren er koblet til et strømuttak gjennom den medfølgende strømledningen, kan høyttalerens innebygde batteri lade seg selv også mens høyttaleren er slått på.

Avhengig av bruken av høyttaleren kan det imidlertid ta lang tid før ladingen er ferdig. Det anbefales at du slår av høyttaleren før du lader batteriet.

- Av sikkerhetsmessige årsaker vil ladingen stoppe i ekstremt kalde eller varme omgivelser. Hvis ladingen tar lang tid, vil ladingen av høyttaleren stanse. For å løse disse problemene kobler du strømledningen fra høyttaleren og kobler den til igjen når driftstemperaturen er mellom 5 °C og 35 °C.
- Ved høy temperatur kan ladingen stoppe eller volumet bli redusert for å beskytte batteriet.

Beslektet emne

- [Lade opp høyttaleren](#)
- [Starte høyttaleren på nytt](#)

5-056-533-21(2) Copyright 2024 Sony Corporation

Trådløs høyttaler
ULT FIELD 7

Merknader om egenskaper for vanntetthet og støvbestandighet

Høyttalerens vanntette og støvbestandige ytelse

Når hetten er ordentlig lukket, har høyttaleren en vannbeskyttelse på IPX7^{*1}, som spesifisert i "Beskyttelse ved nedsenkning i vann" ifølge IEC60529 "Beskyttelsesgrad mot inntrengning (IP-kode)"^{*3}, og en støvbeskyttelse på IP6X^{*2}, som spesifisert i "Beskyttelsesgrad mot faste fremmedelemer" ^{*3}.

Væsker som vanntetthetsspesifikasjonene gjelder for

Gjelder	ferskvann, vann fra springen, bassengvann
Gjelder ikke	andre væsker enn det ovennevnte (såpevann, vann med vaskemiddel eller bademidler, sjampo, varmtvann, saltvann, osv.)

*1 IPX7-samsvar: Tester viser at høyttaleren opprettholder driften når den forsiktig senkes i vann til en dybde på 1 m og blir stående der i 30 minutter.

*2 IP6X-samsvar: Tester viser at høyttaleren fortsetter å blokkere støv etter 8 timer i en testeanordning som inneholder støvpartikler som er inntil 75 µm i diameter.

*3 Det medfølgende tilbehøret og kontaktene til denne enheten (AC IN, USB, AUDIO IN, MIC) er verken vann- eller støvtette. For å redusere faren for brann eller elektrisk støt må ikke høyttaleren utsettes for vann eller dråper når noen av kontaktene er i bruk (AC IN, USB, AUDIO IN, MIC).

Høyttalerens vanntette ytelse er utregnet basert på våre egne målinger under forholdene som er beskrevet i dette dokumentet. Vær oppmerksom på at funksjonssvikt som et resultat av vann- eller støvinntrængning på grunn av feil bruk av kunden, ikke dekkes av garantien.

For å opprettholde den vanntette og støvtette ytelsen

Les forholdsreglene under nøye for å være sikker på at du bruker høyttaleren riktig.

- Ikke hell vann med høy temperatur eller blås varm luft fra en hårføner eller annet apparat på høyttaleren direkte. Høyttaleren må heller aldri brukes på et sted hvor den blir utsatt for høye temperaturer, slik som i en badstue eller en varmekilde.
- Håndter hetten (①) med forsiktighet. Hetten spiller en svært viktig rolle for å opprettholde den vanntette og støvbestandige ytelsen. Når du bruker høyttaleren, må du kontrollere at hetten er helt lukket. Når du lukker hetten, må du være forsiktig så du ikke lar det komme inn fremmedlegemer. Hvis hetten ikke er lukket helt, kan den vanntette og støvtette ytelsen forringes, og det kan føre til feil i høyttaleren som følge av at vann eller støvpartikler kommer inn i høyttaleren.

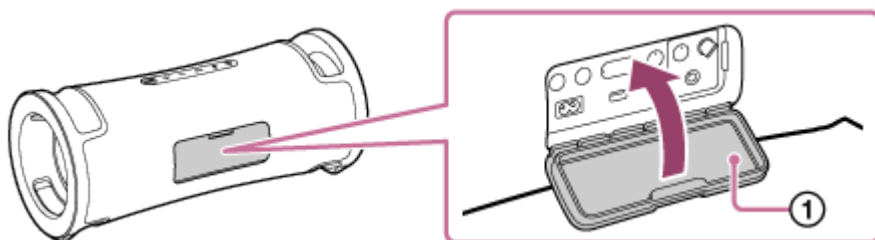

Trådløs høyttaler
ULT FIELD 7

Slik tar du vare på høyttaleren

Selv om tekstildelen av høyttaleren er behandlet med vannavvisende middel, kan høyttaleren brukes mer komfortabelt og i lengre tid ved å følge vedlikeholdsprosedyren nedenfor.

- Hvis overflaten til høyttaleren blir skitten i følgende tilfeller, vasker du straks høyttaleren med rent vann (f.eks., vann fra springen) for å fjerne smusset. Hvis smuss blir sittende på overflaten av tekstildelen eller den passive radiator delen (①) kan det føre til misfarging eller nedbrytning, eller til at høyttaleren ikke fungerer som den skal. Eks.
 - Hvis høyttaleren har sand, salt (klor) eller andre rester på seg etter bruk på fjellet eller ved et svømmebasseng osv.
 - Når høyttaleren er tilsmusset med fremmedstoffer (solkrem, sololje osv.)

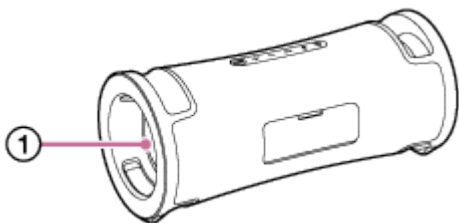

- Tørk av fuktigheten på overflaten, og sett høyttaleren på et tørt, mykt håndkle, slik at vann i høyttaleren kan renne ut. Deretter tørker du høyttaleren på et sted med god ventilasjon til det ikke finnes rester av fuktighet.
- Lydkvaliteten kan bli endret hvis det kommer vann inn i enhetens passive radiator eller høyttalerdelen. Dette er ikke en funksjonsfeil. Tørk av fuktigheten på overflaten, og sett høyttaleren på et tørt, mykt håndkle, slik at vann i høyttaleren kan renne ut. Deretter tørker du høyttaleren på et sted med god ventilasjon til det ikke finnes rester av fuktighet.

Merknad

- Ikke bruk vaskemiddel, tynner, rensbensin, alkohol osv. til å rengjøre høyttaleren hvis overflaten på høyttaleren blir skitten. Det påvirker de vannavvisende egenskapene til tekstildelen av høyttaleren.
- Spesielt i kalde områder må du tørke av fukt etter bruk av høyttaleren. Å etterlate overflaten fuktig kan føre til at høyttaleren fryser og slutter å fungere.
- Hvis sandkorn osv. kommer inn i tekstildelen eller en annen del av høyttaleren, må de fjernes forsiktig. Bruk aldri støvsuger osv. på høyttaleren. Det kan føre til skade på høyttalerenheten eller andre deler av høyttaleren.

Trådløs høyttaler
ULT FIELD 7

Om trådløs BLUETOOTH-teknologi

Trådløs BLUETOOTH-teknologi er en trådløs teknologi med kort rekkevidde som muliggjør datakommunikasjon mellom digitale enheter, slik som smarttelefoner og datamaskiner.

Versjoner og profiler som støtter BLUETOOTH-standarden

En profil er et sett med funksjoner som er standardiserte for alle karakteristikkene til BLUETOOTH-enheter. Høyttaleren har støtte for følgende versjon og profiler av BLUETOOTH-standarden.

Støttet BLUETOOTH-versjon: BLUETOOTH-standard, versjon 5.2

Støttede BLUETOOTH-profiler:

- A2DP (Advanced Audio Distribution Profile): Gjør det mulig å overføre og motta musikkinnhold av høy kvalitet.
- AVRCP (Audio Video Remote Control Profile): Aktiverer volumjustering og operasjoner for å spille av / sette musikk på pause og hoppe til begynnelsen av neste/nåværende spor.

Maksimal rekkevidde

Bruk den trådløse BLUETOOTH-teknologien mellom høyttaleren og en enhet som er plassert innenfor ca. 30 m fra hverandre.

Den maksimale rekkevidden kan bli kortere ved følgende forhold.

- Det er et hinder, for eksempel en person, metall eller en vegg, mellom høyttaleren og BLUETOOTH-enheten.
- En trådløs LAN-enhet er i bruk i nærheten av høyttaleren.
- En mikrobølgeovn er i bruk i nærheten av høyttaleren.
- En enhet som genererer elektromagnetisk stråling, er i bruk i nærheten av høyttaleren.

Frekvensbånd

2,4 GHz-bånd (2,400 0 GHz – 2,483 5 GHz)

Tilsvarende innholdsbeskyttelse

SCMS-T

Overføringsområde (A2DP)

20 Hz - 20 000 Hz (Samplingsfrekvens 44,1 kHz)

Interferens fra andre enheter

Siden BLUETOOTH-enheter og trådløs LAN (IEEE802.11ax/b/g/n) bruker samme frekvens (2,4 GHz), kan det oppstå mikrobølgeinterferens som resulterer i langsommere kommunikasjonstid, støy eller en ugyldig tilkobling hvis høyttaleren brukes i nærheten av en trådløs LAN-enhet.

Interferens med andre enheter

Mikrobølger fra en BLUETOOTH-enhet kan påvirke driften av elektronisk medisinsk utstyr. Slå av høyttaleren og andre BLUETOOTH-enheter på følgende steder, siden det er fare for ulykker.

- Der hvor brannfarlig gass er til stede, på et sykehus, tog, fly eller bensinstasjon
- I nærheten av dører eller en brannalarm

Merknad

- Avhengig av nettverksmiljøet kan det oppstå forstyrrelser ved overføring i høy bithastighet.
- For å bruke BLUETOOTH-funksjonen må BLUETOOTH-enheten som skal kobles til, ha samme profil som høyttaleren. Vær også klar over at selv om den samme profilen eksisterer, kan det være at enheter har ulike funksjoner avhengig av spesifikasjonene.
- På grunn av den trådløse BLUETOOTH-teknologiens karakteristikk vil lyden som spilles av på høyttaleren, være bitte litt forsinket i forhold til lyden på BLUETOOTH-enheten mens du lytter til musikk.
- Høyttaleren støtter sikkerhetsegenskaper som er i samsvar med BLUETOOTH-standarden for å gi deg en sikker tilkobling når trådløs BLUETOOTH-teknologi er i bruk, men avhengig av innstillingen er det ikke sikkert dette er nok. Vær forsiktig når du kommuniserer med trådløs BLUETOOTH-teknologi.
- Vi påtar oss ikke noe ansvar for informasjonslekkasjer under kommunikasjon med BLUETOOTH.
- Det kreves en enhet med BLUETOOTH-funksjon for samsvar med BLUETOOTH-standarden som er spesifisert av Bluetooth SIG, Inc., og for at denne skal autentiseres. Selv om den tilkoblede enheten er i samsvar med ovennevnte BLUETOOTH-standard, kan det være at noen enheter kobles til eller fungerer riktig, avhengig av enhetens funksjoner eller spesifikasjoner.
- Det kan oppstå lydavbrudd eller støy avhengig av kommunikasjonsmiljøet, bruksmiljøet eller BLUETOOTH-enheten som er koblet til høyttaleren.
- En enhet med en innebygd radio eller mottaker kan ikke kobles til høyttaleren via en BLUETOOTH-forbindelse, siden det kan oppstå støy i sendingene.
- Plasser høyttaleren lenger unna en tv, radio, mottaker osv., siden det kan oppstå støy i sendingene.

Trådløs høyttaler
ULT FIELD 7

Lisenser

- Dette produktet inneholder programvare som Sony bruker i henhold til en lisensavtale med eieren av opphavsretten. Vi er forpliktet til å kunngjøre innholdet i avtalen til kunder etter krav fra eieren av opphavsretten til programvaren. Gå til følgende URL og les innholdet i lisensen.
<https://rd1.sony.net/help/speaker/sl/24/>
- Bruk av Made for Apple-merket betyr at et tilbehør er utformet for å brukes spesielt med Apple-produktene som er identifisert på merket, og at utvikleren har sertifisert at tilbehøret oppfyller Apples ytelseskrav. Apple er ikke ansvarlig for bruken av denne enheten, eller enhetens samsvar med offentlige sikkerhetsforskrifter. Legg merke til at trådløs ytelse kan innvirkes hvis dette tilbehøret brukes med et Apple-produkt.
- Tjenester levert av tredjeparter kan endres, suspenderes eller avsluttes uten forvarsel. Sony har ikke noe ansvar i slike situasjoner.

Trådløs høyttaler
ULT FIELD 7

Varemerker

- Google, Android og Google Play er varemerker for Google LLC.
- Apple, Apple-logoen, iPhone, iPod, iPod touch, Mac og macOS er varemerker for Apple Inc., registrert i USA og andre land.
- App Store er et tjenestemerke for Apple Inc., registrert i USA og andre land.
- IOS er et varemerke eller registrert varemerke for Cisco i USA og andre land og brukes under lisens.
- Microsoft, Windows og Windows Media er enten varemerker eller registrerte varemerker som tilhører Microsoft Corporation i USA og/eller andre land.
- BLUETOOTH®-merket og -logoene er registrerte varemerker som eies av Bluetooth SIG, Inc., og enhver bruk av slike merker av Sony Group Corporation og dets datterselskaper er under lisens.
- LDAC og LDAC-logoene er varemerker for Sony Group Corporation eller dets tilknyttede selskaper.

Alle andre varemerker og registrerte varemerker er varemerker eller registrerte varemerker som tilhører sine respektive eiere. I denne håndboken blir ™- og ®-merker ikke angitt.

Trådløs høyttaler
ULT FIELD 7

Hva kan jeg gjøre for å løse et problem?

Hvis høyttaleren ikke fungerer som forventet, kan du prøve det følgende for å løse problemet.

- Finn symptomer på problemet i Hjelpeveiledning, og prøv et av tiltakene i listen.
- Lad opp høyttaleren.
Noen problemer kan løses ved å lade opp det innebygde batteriet.
- Start høyttaleren på nytt.
- Initialiser høyttaleren.
Denne operasjonen gjenoppretter alle innstillinger, slik som volum osv. til standardinnstillingene og sletter all paringsinformasjon.
- Se etter informasjon om problemet på kundestøttens nettside.
- Gå til følgende nettsider for å få hjelp og informasjon om høyttaleren din:
 - For kunder i Nord- og Sør-Amerika:
<https://www.sony.com/am/support>
 - For kunder i Europa:
<https://www.sony.eu/support>
 - For kunder i Kina:
<https://service.sony.com.cn>
 - For kunder i andre land/regioner:
<https://www.sony-asia.com/support>

Hvis ikke noe av dette fungerer, tar du kontakt med nærmeste Sony-forhandler.

Beslektet emne

- [Starte høyttaleren på nytt](#)
- [Initialisere høyttaleren](#)

Trådløs høyttaler
ULT FIELD 7

Høyttaleren vil ikke lade

- Påse at strømledningen er skikkelig koblet til høyttaleren. Deretter påser du at strømledningen er skikkelig koblet til et strømuttak.
 - Lad høyttaleren i en driftstemperatur som er mellom 5 °C og 35 °C. Vær klar over at romtemperaturen kan falle til 5 °C eller lavere avhengig av årstiden, og spesielt om vinteren.
-

Beslektet emne

- [Lade opp høyttaleren](#)
- [Om indikatorene](#)
- [Merknader om lading](#)

Trådløs høyttaler
ULT FIELD 7

Kan ikke slå på høyttaleren, eller høyttaleren slår seg plutselig av

- Det oppladbare innebygde batteriet kan være tomt eller ha lite strøm. Koble høyttaleren til et strømuttak med den medfølgende strømledningen for å lade batteriet.
 - Automatisk standby-funksjonen kan ha blitt aktivert. Deaktiver Automatisk standby-funksjonen.
 - Å holde mikrofonen nær høyttaleren kan føre til akustisk tilbakemelding. Når dette skjer, avhengig av høyttalerens lydvolum, kan høyttaleren slå seg av på grunn av produktbeskyttelsesfunksjonen. I så fall, koble fra strømledningen, vent en stund og slå så på høyttaleren igjen.
-

Beslektet emne

- [Lade opp høyttaleren](#)
- [Automatisk standby-funksjon \(strømsparing\)](#)
- [Det høres akustisk feedback](#)

Trådløs høyttaler
ULT FIELD 7

Ingen lyd / Lyd fra bare én høyttaler / Lavt lydnivå / Forvrengt lyd / Summing eller støy fra høyttaleren

- Kontroller at både høyttaleren og de tilkoblede enhetene er slått på.
- Skru opp høyttalerens og den tilkoblede enhetens volum.
- Avhengig av den tilkoblede BLUETOOTH-enheten er det ikke sikkert det å justere lyden på BLUETOOTH-enheten endrer volumnivået på høyttaleren (med andre ord vil ikke  (strøm)-indikatoren blinke). Hvis lyden fra høyttaleren er lav, justerer du volumnivået på BLUETOOTH-enheten til et egnet nivå, og så justerer du høyttalerens volumnivå med -/+ (volum)-knappene.
- Påse at den tilkoblede enheten spiller av.
- Pass på at lyd-kabelen og USB-enheten er frakoblet fra både AUDIO IN-kontakten og PLAY/CHARGE OUTPUT-porten (USB) under avspilling i BLUETOOTH-modus.
- Påse at lyd-kabelen er koblet til AUDIO IN-kontakten på riktig vis under avspilling i AUDIO IN-modus.
- Hvis du skal koble en datamaskin til høyttaleren, må du påse at datamaskinens lydutgangsinnstilling er angitt til en BLUETOOTH-enhet.
- Kontroller at høyttaleren har opprettet en BLUETOOTH-tilkobling til BLUETOOTH-enheten.
- Par høyttaleren og BLUETOOTH-enheten på nytt.
- Før du kobler til flere høyttalere via BLUETOOTH-tilkoblinger for Stereopar- eller Partytilkobling-funksjonen, må du oppdatere den forhåndsinstallerte programvaren til nyeste versjon på hver enkelt høyttaler.
- Hvis enheten som er koblet til AUDIO IN-kontakten, er mono, vil det bare komme lyd fra den venstre høyttalerkomponenten (venstre kanal).
- Hvis den tilkoblede enheten har en equalizer-funksjon, må denne slås av.
- Hold høyttaleren unna mikrobølgeovner, trådløs LAN osv.
- Flytt BLUETOOTH-enheten nærmere høyttaleren. Hvis det befinner seg en gjenstand mellom høyttaleren og BLUETOOTH-enheten, må denne flyttes.
- Hvis CHARGE-indikatoren blinker langsomt, må du slå av høyttaleren og lade opp det innebygde batteriet tilstrekkelig.
- En enhet med en innebygd radio eller mottaker kan ikke kobles til høyttaleren via en BLUETOOTH-forbindelse, siden det kan oppstå støy i sendingene.
- Plasser høyttaleren lenger unna en tv, radio, mottaker osv., siden det kan oppstå støy i sendingene.
- Hvis en annen BLUETOOTH-enhet, slik som en BLUETOOTH-mus eller et BLUETOOTH-tastatur, er koblet til BLUETOOTH-enheten når du bruker Stereopar- eller Partytilkobling-funksjonen, må du avslutte forbindelsen mellom dem.
- På noen BLUETOOTH-enheter kan du endre kvaliteten på BLUETOOTH-forbindelsen. Hvis enheten din er kompatibel med denne funksjonen, velger du "Prioritering av stabil forbindelse (SBC)" som kvalitet på BLUETOOTH-

forbindelsen. Du finner mer informasjon i brukerveiledningen som fulgte med enheten.

- Velg "Prioritering av stabil forbindelse (SBC)" som kvalitet på BLUETOOTH-forbindelsen til høyttaleren.
- Installer den nyeste versjonen av "Sony | Music Center" på den tilkoblede enheten. Hvis du verken kan bruke den nyeste versjonen av "Sony | Music Center" eller koble høyttaleren til en BLUETOOTH-enhet via en BLUETOOTH-tilkobling, avinstallerer du "Sony | Music Center" og installerer den på nytt.
- Avhengig av appen som blir brukt på den tilkoblede BLUETOOTH-enheten, er det ikke sikkert du hører lyd. I så fall lukker du appen og åpner den igjen. Dette kan løse problemet.

Beslektet emne

- [Lade opp høyttaleren](#)
- [Pare og koble til BLUETOOTH-enheter](#)
- [Lytte til musikk fra en enhet via en BLUETOOTH-tilkobling](#)
- [Velge kvalitet for musikkavspilling via en BLUETOOTH-tilkobling \(kodek\)](#)
- [Om indikatorene](#)

5-056-533-21(2) Copyright 2024 Sony Corporation

Trådløs høyttaler
ULT FIELD 7

Lyden blir lav under bruk

- Lyden kan bli lav i følgende tilfeller. Dette er ikke en funksjonsfeil.
 - Det oppladbare innbygde batteriet begynner å få lite strøm, og CHARGE-indikatoren blinker langsomt mens høyttaleren drives av strøm fra det oppladbare innebygde batteriet.
 - Høyttalerens omgivelsestemperatur er høy.
 - Hvis lyden blir lav under bruk, følger du fremgangsmåten under.
 1. Slå av høyttaleren.
 2. Lad opp det innebygde batteriet tilstrekkelig.
-

Beslektet emne

- [Lade opp høyttaleren](#)

Trådløs høyttaler
ULT FIELD 7

USB-enheten oppdages ikke; avspilling fra en lydkilde mislykkes, det kommer ikke lyd fra høyttaleren; avspillingen starter ikke med første spor

- Slå av høyttaleren, koble fra og koble USB-enheten til igjen, så slår du på høyttaleren igjen.
- Den tilkoblede USB-enheten er ikke kompatibel med høyttaleren. Sjekk informasjonen om kompatible enheter.
- Sjekk USB-enheten for filformatet. Høyttaleren har ikke støtte for USB-enheter som er formattert med andre filsystemer enn FAT16 og FAT32.*
 - * Selv om høyttaleren har støtte for filsystemene FAT16 og FAT32, kan det være at enkelte USB-enheter ikke støtter disse FAT-filsystemene. Du finner mer informasjon i brukerveiledningen som fulgte med USB-enheten, eller så kan du ta kontakt med produsenten.
- Bruk "Sony | Music Center" for å gjenoppta normal avspillingsmodus.
- Hvis den tilkoblede USB-enheten har oppdelt lagringsplass, er høyttaleren bare i stand til å spille av lydfiler som er lagret i den første partisjonen.
- Høyttaleren kan ikke spille av krypterte eller passordbeskyttede filer.
- Høyttaleren kan ikke spille av filer som er beskyttet med DRM-teknologi (digital rettighetsadministrasjon).
- Hvis den tilkoblede USB-enheten ikke fungerer som den skal, kan du se i bruksanvisningen som fulgte med USB-enheten.

Beslektet emne

- [Koble til en USB-enhet](#)
- [Lytte til musikk fra en USB-enhet](#)

Trådløs høyttaler
ULT FIELD 7

Lyden fra høyttaleren inneholder støy eller er hakkete eller fordreid

- Den tilkoblede USB-enheten er ikke kompatibel med høyttaleren. Sjekk informasjonen om kompatible enheter.
 - Slå av høyttaleren, koble fra og koble USB-enheten til igjen, så slår du på høyttaleren igjen.
 - Påse at selve lydfilen ikke inneholder støy eller forvrengning. Det kan oppstå støy mens en lydfile kodes. Hvis det er tilfellet, sletter du lydfilen og koder den originale lydfilen på nytt. Hvis lyden fra høyttaleren alltid inneholder støy eller er forvrengt på samme tidspunkt under avspillingen, kan det tyde på at det er et problem med selve filen.
 - Bithastighetsinnstillingen for å opprette eller kode lydfile er lav. Øk bithastigheten og kod den originale lydfilen på USB-enheten.
-

Beslektet emne

- [Koble til en USB-enhet](#)

Trådløs høyttaler
ULT FIELD 7

Det tar lang tid før avspillingen starter

Hvis det følgende skjer, kan det ta litt tid før høyttaleren laster inn lyddata.

- USB-enheten har mange mapper eller filer.
- USB-enheten har svært komplisert struktur.
- USB-enheten har en minnekapasitet som er for stor for høyttaleren å håndtere.
- USB-enhetens interne minne er fragmentert.

Trådløs høyttaler
ULT FIELD 7

Kan ikke pare høyttaleren med en BLUETOOTH-enhet

- Plasser høyttaleren og BLUETOOTH-enheten mindre enn 1 m fra hverandre.
 - For å bruke Stereopar- eller Partytilkobling-funksjonen parer du med høyttaleren der  (BLUETOOTH)-indikatoren blinker i blått.
 - Hvis  (BLUETOOTH)-indikatoren ikke blinker dobbelt i blått, trykk på  (BLUETOOTH)-knappen i ca. 2 sekunder. Du hører taleveiledningen (Pairing (parer)) fra høyttaleren, og  (BLUETOOTH)-indikatoren begynner å blinke dobbelt (paremodus).
 - Så snart høyttaleren er initialisert, er det ikke sikkert iPhoneer kan koble til høyttaleren. Hvis det skjer, sletter du paringsinformasjonen på iPhoneen, så utfører du paringen på nytt.
 - Kontroller at BLUETOOTH-enheten er slått på, og at BLUETOOTH-funksjonen er aktivert på enheten.
 - Hvis høyttaleren ikke vises på BLUETOOTH-enheten, slår du av enheten og deretter på igjen. Dette kan fikse problemet.
 - Avhengig av TV-ens spesifikasjoner er det ikke sikkert den kan etableres en BLUETOOTH-forbindelse mellom høyttaleren og TV-en selv om TV-en har BLUETOOTH-funksjon.
-

Beslektet emne

- [Pare og koble til BLUETOOTH-enheter](#)
- [Om indikatorene](#)
- [Initialisere høyttaleren](#)

Trådløs høyttaler
ULT FIELD 7

Lyden fra høyttaleren blir avbrutt

Hvis "Prioritering av lyd kvalitet" er valgt for kvalitet på BLUETOOTH-forbindelsen, kan signalstyrken på høyttaleren variere avhengig av en kombinasjon av oppsettet på BLUETOOTH-enheten og omgivelsesforholdene. I så fall kan det følgende hjelpe med å løse problemet.

- Flytt høyttaleren unna enheter som mikrobølgeovner og tilgangspunkter for trådløs LAN.
 - På noen BLUETOOTH-enheter kan du endre kvaliteten på BLUETOOTH-forbindelsen. Hvis enheten din er kompatibel med denne funksjonen, velger du "Prioritering av stabil forbindelse (SBC)" som kvalitet på BLUETOOTH-forbindelsen. Du finner mer informasjon i brukerveiledningen som fulgte med enheten.
 - Velg "Prioritering av stabil forbindelse (SBC)" som kvalitet på BLUETOOTH-forbindelsen til høyttaleren.
-

Beslektet emne

- [Velge kvalitet for musikkavspilling via en BLUETOOTH-tilkobling \(kodek\)](#)

Trådløs høyttaler
ULT FIELD 7

Kan ikke koble en BLUETOOTH-enhet til høyttaleren for Stereopar-funksjonen

- Oppdater den forhåndsinstallerte programvaren til nyeste versjon på hver høyttaler som skal kobles til funksjonen. (Du finner flere detaljer om oppdateringsprosedyren under [Oppdatere den forhåndsinstallerte programvaren.](#))
 - Oppdater "Sony | Music Center" til den nyeste versjonen før du setter opp Stereopar-funksjonen. Detaljer om "Sony | Music Center" finner du på følgende nettside: <https://www.sony.net/smcqa/>
 - Påse at de 2 høyttalerne som skal kobles til funksjonen, ikke er over 1 m unna hverandre.
 - Hvis det spilles av musikk, stanser du avspillingen før du setter opp Stereopar-funksjonen.
-

Beslektet emne

- [Lytte til musikk trådløst med 2 høyttalere \(Stereopar-funksjon\)](#)
- [Hva du kan gjøre med "Sony | Music Center"](#)
- [Oppdatere den forhåndsinstallerte programvaren](#)

Trådløs høyttaler
ULT FIELD 7

Kan ikke koble til en høyttaler for Partytilkobling-funksjonen

- Sjekk om enheten er kompatibel med Partytilkobling-funksjonen. Du kan ikke koble til enheter som er kompatible med den trådløse Party Chain-funksjonen.
 - Oppdater den forhåndsinstallerte programvaren til nyeste versjon på hver høyttaler som skal kobles til funksjonen. (Du finner flere detaljer om oppdateringsprosedyren under [Oppdatere den forhåndsinstallerte programvaren.](#))
 - Oppdater "Sony | Music Center" til den nyeste versjonen før du setter opp Partytilkobling-funksjonen. Detaljer om "Sony | Music Center" finner du på følgende nettside:
<https://www.sony.net/smcqa/>
 - Påse at høyttalerne som skal kobles til funksjonen, ikke er over 1 m unna.
 - Hvis det spilles av musikk, stanser du avspillingen før du setter opp Partytilkobling-funksjonen.
-

Beslektet emne

- [Lytt til trådløs avspilling fra flere høyttalere \(Partytilkobling-funksjon\)](#)
- [Hva du kan gjøre med "Sony | Music Center"](#)
- [Oppdatere den forhåndsinstallerte programvaren](#)

Trådløs høyttaler
ULT FIELD 7

Kan ikke legge en høyttaler til Partytilkobling-funksjonen

- For grupper som er satt opp med "Sony | Music Center", bruker du "Sony | Music Center" hvis du vil legge til en ny høyttaler.
Detaljer om "Sony | Music Center" finner du på følgende nettside:
<https://www.sony.net/smcqa/>
 - Påse at høyttalerne som skal kobles til funksjonen, ikke er over 1 m unna.
 - Hvis det spilles av musikk, stanser du avspillingen før du setter opp Partytilkobling-funksjonen.
-

Beslektet emne

- [Lytt til trådløs avspilling fra flere høyttalere \(Partytilkobling-funksjon\)](#)

Trådløs høyttaler
ULT FIELD 7

Kan ikke koble høyttaleren til 2 enheter samtidig (flerpunktstilkobling)

- Når du bruker Stereopar- eller Partytilkobling-funksjonen, kan du ikke bruke flerpunktstilkobling.
 - Avhengig av BLUETOOTH-enheten er det ikke sikkert du kan bruke flerpunktstilkoblingen.
-

Beslektet emne

- [Koble høyttaleren til 2 BLUETOOTH-enheter samtidig \(flerpunktstilkobling\)](#)

Trådløs høyttaler
ULT FIELD 7

Det kommer ingen lyd fra mikrofonen

- Vri på MIC- og GUITAR-nivåhjulet for å justere mikrofonens lydvolum.

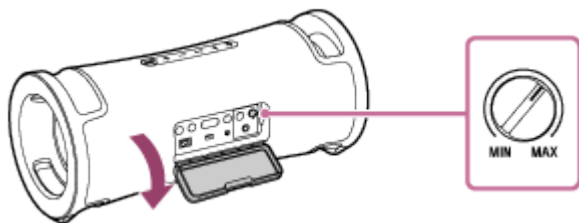

- Påse at mikrofonen er slått på.

Trådløs høyttaler
ULT FIELD 7

Det høres akustisk feedback

- Reduser volumet.
- Flytt mikrofonen vekk fra høyttaleren, eller endre mikrofonens retning.

Merknad

- Å holde mikrofonen nær høyttaleren kan føre til akustisk tilbakemelding. Når dette skjer, avhengig av høyttalerens lydvolument, kan høyttaleren slå seg av på grunn av produktbeskyttelsesfunksjonen. I så fall, koble fra strømledningen, vent en stund og slå så på høyttaleren igjen.

Trådløs høyttaler
ULT FIELD 7

Starte høyttaleren på nytt

Hvis for eksempel det følgende skulle skje, trykker du og holder inne  (strøm)-knappen i ca. 10 sekunder for å starte høyttaleren på nytt.

- Høyttaleren kan ikke betjenes etter at den er slått på.
- Høyttaleren kan ikke betjenes etter at du har feilsøkt paringsproblemer.

Høyttaleren blir slått av under omstarten og på igjen når omstarten er fullført.

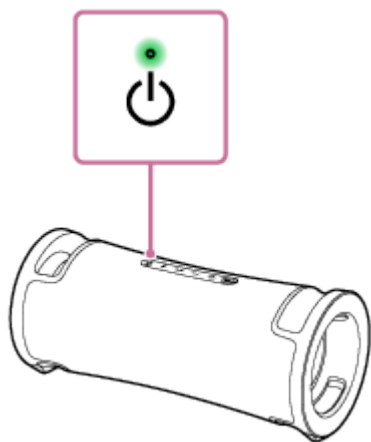

Merknad

- Å starte høyttaleren på nytt sletter ikke paringsinformasjonen. Paringsinformasjonen lagres imidlertid på høyttaleren når høyttaleren slås av. Når du har parett høyttaleren med en ny enhet, slår du av høyttaleren og så på igjen, og så starter du den på nytt.
- Å starte høyttaleren på nytt kan endre volumet, funksjonen eller lydinnstillingene.

Trådløs høyttaler
ULT FIELD 7

Initialisere høyttaleren

Hvis høyttaleren ikke fungerer godt etter at du har startet den på nytt, initialiserer du høyttaleren for å gjenopprette standardinnstillingene.

Med høyttaleren påslått trykker og holder du inne ►|| (spill av)-knappen og ULT-knappen til høyttaleren slår seg av (5 sekunder eller mer).

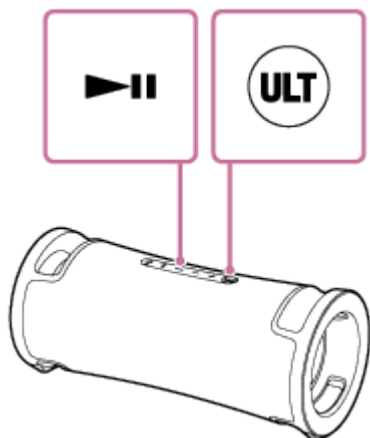

Høyttaleren blir initialisert. Innstillinger slik som volum osv. tilbakestilles til standardinnstillingene, og all paringsinformasjon slettes.

Merknad

- Høyttaleren kan ikke initialiseres mens strømmen er av.

Beslektet emne

- [Pare og koble til BLUETOOTH-enheter](#)
- [Starte høyttaleren på nytt](#)

Trådløs høyttaler
ULT FIELD 7

Spesifikasjoner

Høyttaler

Høyttalersystem

2-veis, passiv radiator

Høyttalerenhet

Bassenhet: Ca. 114 mm × 114 mm (2)

Diskantenhet: Ca. 46 mm dia. (2)

Generelt

Innganger

- Type A USB-port: Støttet USB-enhet (masselagringsklasse)
- AUDIO IN-kontakt (Φ 3,5 mm)
- MIC/GUITAR-kontakt (Φ 6,3 mm)
Følsomhet 1 mV, impedans 10 kΩ (når gitarmodus er slått av)
Følsomhet 200 mV, impedans 500 kΩ (når gitarmodus er slått på)

DC OUT

Type A USB-port (for lading av batteriet til en tilkoblet enhet) (DC 5 V / MAKS. 1,5 A)

Strøm

- For kunder i Nord-Amerika:
AC 120 V, 60 Hz eller ved bruk av det innebygde litium-ionbatteriet
- For kunder i andre land/regioner:
AC 120 V - 240 V, 50/60 Hz eller ved bruk av det innebygde litium-ionbatteriet

Strømforbruk

Ca. 45 W

Strømforbruk i standbymodus

Når BLUETOOTH-standby-modus er slått på: 2 W eller mindre

Når BLUETOOTH-standby-modus er slått av: 0,5 W eller mindre

Driftstemperaturer

5 °C - 35 °C

Dimensjoner (inkludert fremspringende deler og kontroller)

Ca. 512 mm × 224 mm × 222 mm (b/h/d)

Vekt (inkludert batteri)

Ca. 6,3 kg

Hint

- Tiden det tar å lade opp det innebygde oppladbare batteriet, samt det innebygde batteriets brukstid mens det spilles av lyd fra en BLUETOOTH-enhet, finner du under [Lade opp høyttaleren](#).

Kompatible iPhone-/iPod-modeller

iPhone 14 Pro Max, iPhone 14 Pro, iPhone 14 Plus, iPhone 14, iPhone SE (3. generasjon), iPhone 13 Pro Max, iPhone 13 Pro, iPhone 13, iPhone 13 mini, iPhone 12 Pro Max, iPhone 12 Pro, iPhone 12, iPhone 12 mini, iPhone SE (2. generasjon), iPhone 11 Pro Max, iPhone 11 Pro, iPhone 11, iPhone XS Max, iPhone XS, iPhone XR, iPhone X, iPhone 8 Plus, iPhone 8, iPhone 7 Plus, iPhone 7, iPhone SE, iPhone 6s Plus, iPhone 6s, iPod touch (7. generasjon)
(Per august 2023)

5-056-533-21(2) Copyright 2024 Sony Corporation