

Głośnik bezprzewodowy  
ULT FIELD 7

Model: YY7858E

Konstrukcja i dane techniczne mogą ulec zmianie bez uprzedzenia.

**Skrócona instrukcja obsługi****Pobierz aplikację**

Za pomocą „Sony | Music Center” możesz regulować ustawienia korektora dźwięku oraz jakość dźwięku głośnika podłączonego przez połączenie BLUETOOTH®. Możesz również sterować różnymi źródłami dźwięku podłączonymi do głośnika i odtwarzać z nich dźwięk.

Aby móc korzystać z wszystkich funkcji i ulepszeń parametrów, używaj najnowszej wersji „Sony | Music Center” oraz oprogramowania wewnętrznego głośnika. Szczegółowe informacje podane są na poniższej witrynie.

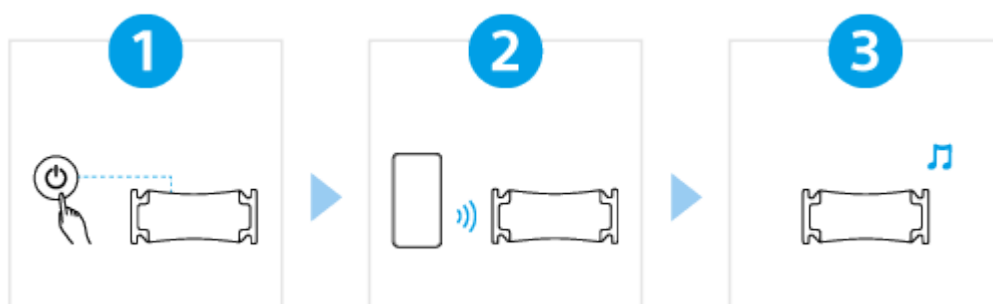

<https://www.sony.net/elesupport/>

**Pierwsze kroki**

**1**

### Włączanie zasilania



Naciśnij przycisk  (zasilanie). Przy pierwszym użyciu głośnika po zakupie, głośnik automatycznie przełącza się w tryb parowania i wskaźnik  (BLUETOOTH) zaczyna migać dwukrotnie raz za razem (tryb parowania).

**2**

### Podłączanie urządzeń BLUETOOTH



Obsługuj urządzenie BLUETOOTH w celu przeprowadzenia procedury parowania i/lub nawiązania połączenia BLUETOOTH.

Kiedy połączenie BLUETOOTH zostanie nawiązane, usłyszysz z głośnika powiadomienie dźwiękowe, a wskaźnik  (BLUETOOTH) przestanie migać i zacznie świecić stale.

**3**

### Słuchanie muzyki



Rozpocznij odtwarzanie na urządzeniu BLUETOOTH.

## Informacje na temat innych funkcji



## Fiestable

Za pomocą aplikacji „Fiestable” możesz bawić się karaoke, dodawać efekty DJ do muzyki i elastycznie modyfikować działanie oświetlenia na głośnikach.\*

Zainstaluj aplikację „Fiestable” na swoim smartfonie itp., korzystając z Google Play (Play Store) lub App Store.

\* Obsługiwane funkcje różnią się w zależności od modelu używanego głośnika.

SRS-ULT70

### Kroki wstępne

[Części i elementy sterujące](#)

[Przenoszenie/ustawianie głośnika](#)

### Źródło zasilania/ladowanie

[Ładowanie głośnika](#)

[Włączanie zasilania](#)

[Wyłączanie zasilania](#)

[Korzystanie z funkcji trybu gotowości BLUETOOTH \(automatyczne włączanie\)](#)

[Ładowanie urządzenia USB takiego jak smartfon lub iPhone](#)

[Funkcja automatycznego wyłączenia zasilania \(oszczędzanie energii\)](#)

[Korzystanie z głośnika z mniejszym zużyciem energii wbudowanego akumulatora \(STAMINA\)](#)

### Funkcja oświetlenia

[Włączanie/wyłączanie oświetlenia głośnika \(funkcja oświetlenia\)](#)

## Wykonywanie połączeń

### Urządzenie USB

[Łączenie z urządzeniem USB](#)

### Urządzenie BLUETOOTH

[Sposób nawiązywania połączeń bezprzewodowych z urządzeniami BLUETOOTH](#)

[Łatwe podłączanie urządzeń BLUETOOTH przez połączenie BLUETOOTH z użyciem „Sony | Music Center”.](#)

[Parowanie i łączenie z urządzeniami BLUETOOTH](#)

[Łączenie z komputerem przez połączenie BLUETOOTH \(Windows®\)](#)

[Łączenie z komputerem przez połączenie BLUETOOTH \(Mac\)](#)

### Połączenie wielopunktowe

[Łączenie głośnika jednocześnie z 2 urządzeniami BLUETOOTH \(połączenie wielopunktowe\)](#)

## Słuchanie muzyki

### Urządzenie USB

[Słuchanie muzyki z urządzenia USB](#)

### Urządzenie BLUETOOTH

[Słuchanie muzyki z urządzenia przy użyciu połączenia BLUETOOTH](#)

[Wybór jakości dla odtwarzania muzyki za pomocą połączenia BLUETOOTH \(kodek\)](#)

[Obsługiwane kodeki](#)

[Przerywanie połączenia BLUETOOTH \(po użyciu\)](#)

[Włączanie lub wyłączanie funkcji BLUETOOTH](#)

[Słuchanie muzyki z przenośnego urządzenia audio itp. przez połączenie przewodowe](#)

[Zmianianie efektów dźwiękowych](#)

### Funkcja Parowanie stereo

[Bezprzewodowe słuchanie muzyki z 2 głośników \(funkcja Parowanie stereo\)](#)

### Funkcja Połączenie głośników

[Odtwarzanie bezprzewodowe przy użyciu kilku głośników \(funkcja Połączenie głośników\)](#)

### Funkcje dodatkowe

[Korzystanie z mikrofonu zewnętrznego](#)

[Słuchanie dźwięku z gitary](#)

## Korzystanie z aplikacji „Sony | Music Center”

[Co możesz zrobić z aplikacją „Sony | Music Center”](#)

[Instalacja aplikacji „Sony | Music Center”](#)

## Korzystanie z aplikacji „Fiestable”

[Co możesz zrobić z aplikacją „Fiestable”](#)

[Instalacja aplikacji „Fiestable”](#)

## Informacje

[Informacje dotyczące wskaźników](#)

[Aktualizowanie zainstalowanego oprogramowania](#)

## Uwagi dotyczące użytkowania

[Środki ostrożności](#)

[Uwagi na temat ładowania](#)

[Uwagi dotyczące wodoszczelności i pyłoszczelności](#)

[Jak dbać o głośnik](#)

[Informacje dotyczące technologii bezprzewodowej BLUETOOTH](#)

[Licencje](#)

[Znaki towarowe](#)

## Rozwiązywanie problemów

[Co mogę zrobić, aby rozwiązać problem?](#)

### Zasilanie

[Nie można naładować głośnika](#)

[Nie można włączyć głośnika lub głośnik nagle się wyłącza](#)

### Dźwięk

[Brak dźwięku/Dźwięk tylko z jednego głośnika/Cichy dźwięk/Zniekształcony dźwięk/Buczenie lub szumy w głośniku](#)

[Dźwięk cichnie podczas użytkowania](#)

### Urządzenie USB

[Nie wykryto urządzenia USB: odtwarzanie ze źródła audio nie działa: głośnik nie emituje dźwięku: odtwarzanie nie zaczyna się od pierwszego utworu](#)

[Dźwięk z głośnika zawiera szumy, przeskakuje lub jest zniekształcony.](#)

[Trzeba długo czekać na rozpoczęcie odtwarzania](#)

## Urządzenie BLUETOOTH

[Nie można sparować głośnika z urządzeniem BLUETOOTH](#)

[Dźwięk z głośnika jest zakłócany](#)

[Nie można połączyć urządzenia BLUETOOTH z głośnikiem dla funkcji Parowanie stereo](#)

[Nie można się połączyć z głośnikiem dla funkcji Połączenie głośników](#)

[Nie można dodać głośnika dla funkcji Połączenie głośników](#)

[Nie można połączyć głośnika jednocześnie z 2 urządzeniami \(połączenie wielopunktowe\)](#)

## Mikrofon

[Brak dźwięku z mikrofonu](#)

[Występuje akustyczne sprzężenie zwrotne](#)

## Reset

[Restartowanie głośnika](#)



[Inicjalizacja głośnika](#)

## Dane techniczne

[Dane techniczne](#)

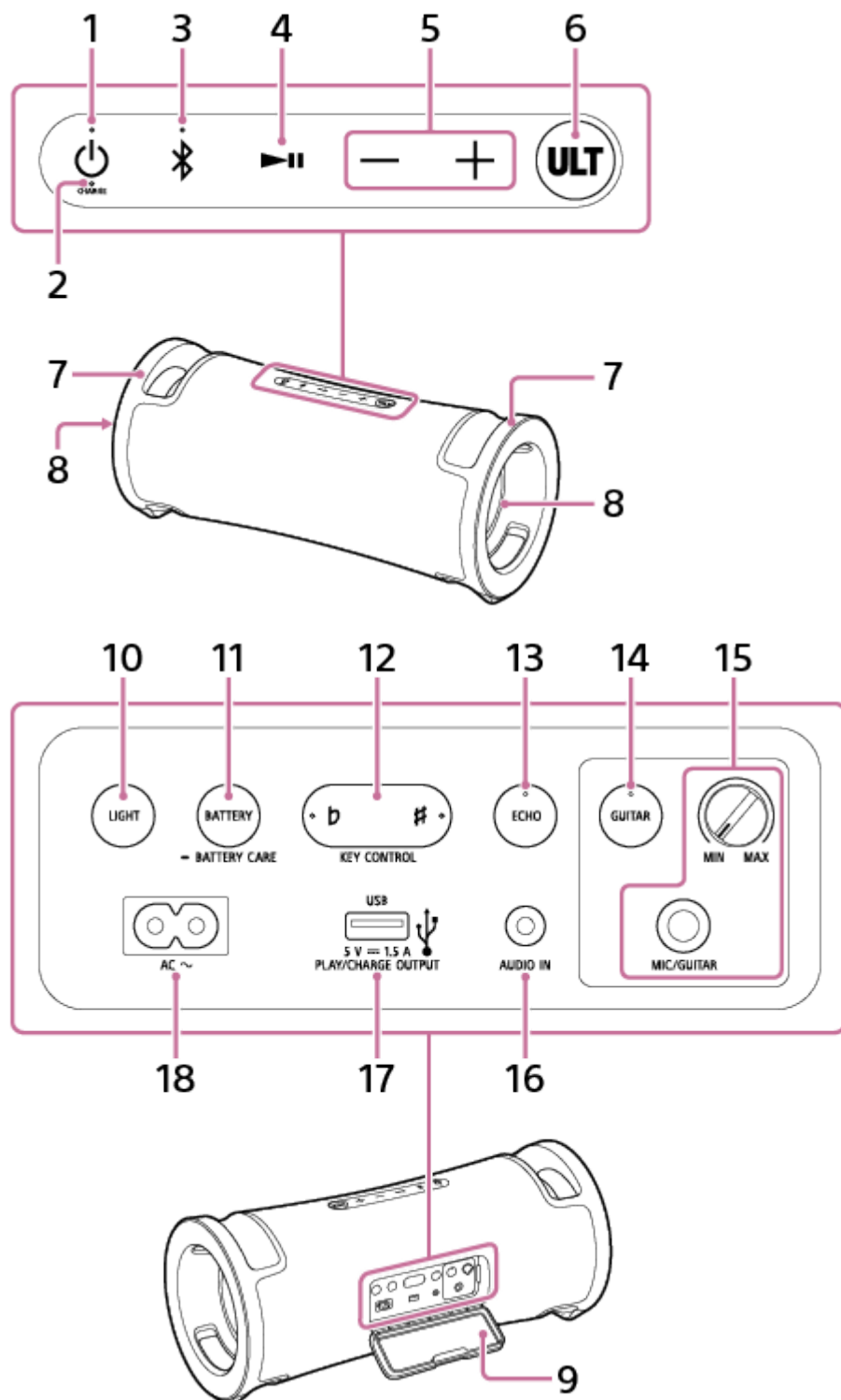
## Części i elementy sterujące



1. Przycisk  (zasilanie) ze wskaźnikiem
2. Wskaźnik CHARGE
3. Przycisk  (BLUETOOTH) ze wskaźnikiem

4. Przycisk ►|| (odtwarzanie)<sup>\*1</sup>
5. Przyciski –/+ (głośność)
6. Przycisk ULT
7. Uchwyty
8. Oświetlenie
9. Nakładka
10. Przycisk LIGHT
11. Przycisk BATTERY/przycisk ■ BATTERY CARE
12. Przyciski KEY CONTROL: przycisk ♪ (obniżenie) ze wskaźnikiem/przycisk # (podwyższenie) ze wskaźnikiem
13. Przycisk ECHO ze wskaźnikiem
14. Przycisk GUITAR ze wskaźnikiem
15. Pokrętko poziomu MIC i GUITAR (MIN/MAX)  
Gniazdo MIC/GUITAR (Φ 6,3 mm)
16. Gniazdo AUDIO IN (Φ 3,5 mm)<sup>\*2</sup>
17. Port PLAY/CHARGE OUTPUT (tylko wyjście zasilania prądem stałym) (USB)<sup>\*3</sup>
18. Gniazdo wejścia AC

<sup>\*1</sup> Po dotknięciu i przytrzymaniu przycisku ►|| (odtwarzanie) przez około 5 sekund, głośnik zacznie odtwarzać muzykę zapisaną do celów demonstracyjnych. Aby wyłączyć tę funkcję, naciśnij przycisk ►|| (odtwarzanie) jeszcze raz.

<sup>\*2</sup> Podłączenie kabla audio powoduje wyłączenie wyjścia audio z urządzenia BLUETOOTH.

<sup>\*3</sup> Podłączenie urządzenia USB powoduje wyłączenie wyjść audio z urządzenia BLUETOOTH i urządzenia podłączonego do gniazda AUDIO IN.

### Uwaga

- Port i gniazda na głośniku nie są wodoszczelne ani pyłoszczelne. Nie używaj głośnika w miejscach, gdzie głośnik może zostać opryskany wodą. Po zakończeniu używania głośnika należy koniecznie dobrze założyć nakładkę.

---

### Powiązany temat

- [Informacje dotyczące wskaźników](#)

Głośnik bezprzewodowy  
ULT FIELD 7

## Przenoszenie/ustawianie głośnika

### Przenoszenie głośnika

Przed przeniesieniem głośnika odłącz wszystkie przewody podłączone do głośnika.

Chwyć lewy i prawy uchwyt obiema rękami, a następnie podnieś i przenieś głośnik.

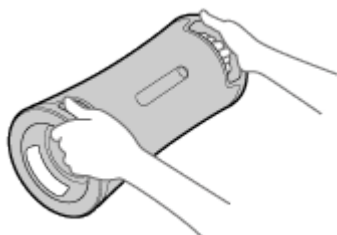

#### Uwaga

- Aby nie dopuścić do odniesienia obrażeń i/lub uszkodzenia mienia, umieść ręce na głośniku w odpowiedni sposób, aby go stabilnie trzymać lub przenosić.
- Podczas przenoszenia głośnika nie dopuszczaj w pobliże dzieci ani niemowląt.
- Jeśli przy włączonym oświetleniu skóra będzie miała kontakt z uchwytem przez dłuższy czas, istnieje ryzyko oparzenia niskotemperaturowego. Aby przenieść głośnik, kiedy jest włączony, wyłącz oświetlenie (funkcja oświetlenia).

### Umieszczanie głośnika w pozycji pionowej

Głośnik można również postawić w pozycji pionowej.

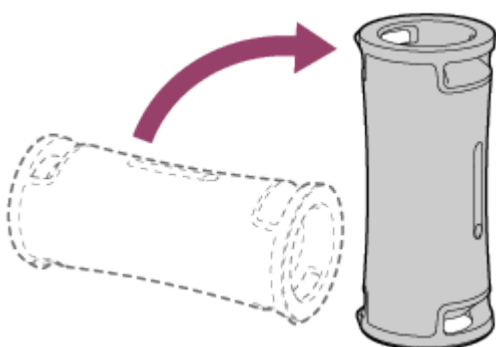

#### Powiązany temat

- [Włączanie/wyłączanie oświetlenia głośnika \(funkcja oświetlenia\)](#)



Głośnik bezprzewodowy  
ULT FIELD 7

## Ładowanie głośnika

Głośnik może pracować zasilany z gniazda zasilania, po podłączeniu załączonego przewodu zasilającego, lub z wbudowanego akumulatora litowo-jonowego.

Używając głośnika po raz pierwszy, przed włączeniem głośnika należy ładować wbudowany akumulator dłużej niż 1 godzinę.

Jeśli wbudowany akumulator został wcześniej naładowany, można używać głośnika na samym akumulatorze.

### Wskazówka

- Dla ładowania wbudowanego akumulatora głośnika oprócz normalnego trybu ładowania dostępna jest opcja trybu Konserwacja akumulatora. Tryb Konserwacja akumulatora ogranicza maksymalne ładowanie do około 90% pojemności i wydłuża żywotność akumulatora. Czas odtwarzania dostępny w trybie Konserwacja akumulatora jest krótszy niż czas dostępny przy ładowaniu wbudowanego akumulatora w normalnym trybie ładowania. W chwili zakupu głośnik nie jest ustawiony w trybie Konserwacji akumulatora.
- Kiedy głośnik jest włączony, naciśnięcie i przytrzymanie przycisku BATTERY/przycisku **BATTERY CARE** pod nakładką z tyłu głośnika przez około 2 sekundy spowoduje ustawienie głośnika w trybie Konserwacja akumulatora i z głośnika zostanie wyemitowana wskazówka głosowa (Battery Care mode, ON (tryb Konserwacja akumulatora, włączony)). Ponowne naciśnięcie i przytrzymanie przycisku BATTERY/przycisku **BATTERY CARE** przez około 2 sekundy spowoduje wyjście głośnika z trybu Konserwacja akumulatora i z głośnika zostanie wyemitowana wskazówka głosowa (Battery Care mode, OFF (tryb Konserwacja akumulatora, wyłączony)).
- Możesz również włączać/wyłączać tryb Konserwacja akumulatora głośnika za pomocą aplikacji „Sony | Music Center”.

### 1 Podłącz głośnik do gniazda zasilania, aby go naładować.

Podłącz gniazdo wejściowe AC na głośniku do gniazda zasilania za pomocą załączonego przewodu zasilającego.

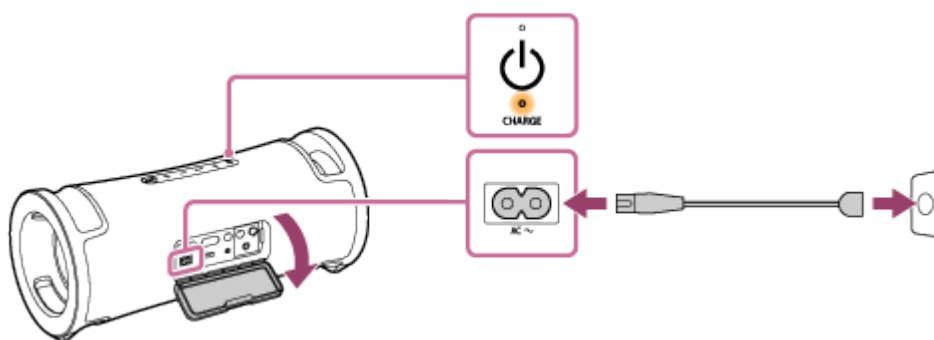

Rozpocznie się ładowanie akumulatora i wskaźnik CHARGE zaświeci się na pomarańczowo. Ładowanie zostanie ukończone po około 5 godzinach\*, a wskaźnik zgaśnie.

\* Czas wymagany do pełnego naładowania (100%) rozładowanego akumulatora, kiedy głośnik jest wyłączony.

Po odłączeniu przewodu zasilającego od głośnika po zakończeniu ładowania akumulatora należy koniecznie dobrze założyć nakładkę.

Nakładka odgrywa bardzo ważną rolę w zachowaniu właściwości wodoszczelnych i pyłoszczelnych.

### Sprawdzanie stanu naładowania

Jeśli wbudowany akumulator jest naładowany do pełna, gdy głośnik jest podłączony do gniazda zasilania, wskaźnik CHARGE zapala się na pomarańczowo i gaśnie po około 1 minucie.

## Sprawdzanie poziomu naładowania wbudowanego akumulatora

Po naciśnięciu przycisku BATTERY pod nakładką z tyłu głośnika, gdy głośnik jest włączony, głośnik wyemituje poniższe wskazówki głosowe, w zależności od pozostałej mocy wbudowanego akumulatora.

81% - 100%: „Battery fully charged” (Akumulator naładowany do pełna)

81% - 90% (tryb Konserwacja akumulatora): „Battery Care Mode, Fully Charged, Battery About 90%” (Tryb Konserwacji akumulatora, naładowany do pełna, Akumulator około 90%)

61% - 80%: „Battery about 80%” (Akumulator około 80%)

41% - 60%: „Battery about 60%” (Akumulator około 60%)

21% - 40%: „Battery about 40%” (Akumulator około 40%)

1% - 20%: „Low Battery” (Niska moc akumulatora)

### Wskazówka

- Za pomocą aplikacji „Sony | Music Center” możesz włączyć/wyłączyć wskazówki głosowe związane z pozostałą mocą akumulatora, które usłyszysz po włączeniu głośnika.

## Żywotność wbudowanego akumulatora (kiedy głośnik nie znajduje się w trybie Konserwacja akumulatora i nawiązane jest połączenie BLUETOOTH)

- Ok. 30 godzin
  - Poziom głośności: 16
  - Dźwięk: ULT1/2 wł.
  - Oświetlenie: wył.
- Ok. 25 godzin
  - Poziom głośności: 16
  - Dźwięk: ULT1/2 wł.
  - Oświetlenie: wł.
- Ok. 3 godziny
  - Poziom głośności: 50 (MAKS.)
  - Dźwięk: ULT1/2 wł.
  - Oświetlenie: wł.

## Czas wymagany do naładowania wbudowanego akumulatora (kiedy tryb Konserwacja akumulatora nie jest włączony)

- Ok. 5 godzin\*  
10 minut ładowania daje około 3 godziny odtwarzania muzyki.  
(Poziom głośności: 16 / Dźwięk: ULT1/2 wł. / Oświetlenie: wył.)

\* Czas wymagany do pełnego naładowania (100%) rozładowanego akumulatora, kiedy głośnik jest wyłączony.

Podana powyżej żywotność wbudowanego akumulatora jest mierzona przy użyciu naszego określonego źródła muzyki. Rzeczywisty czas działania może się różnić od przedstawionego czasu, w zależności od głośności, odtwarzanych utworów, temperatury otoczenia i warunków użytkowania.

## Kiedy wbudowany akumulator jest bliski rozładowania

Po usłyszeniu wskazówki głosowej „Low Battery” (Niska moc akumulatora) oraz gdy wskaźnik CHARGE powoli miga, wbudowany akumulator jest bliski rozładowania i należy go naładować. W tym stanie głośnik nie może podawać zasilania do innych urządzeń i może się automatycznie wyłączyć.

Kiedy pozostała moc akumulatora zmniejszy się do takiego poziomu, że głośnika nie można włączyć, usłyszysz wskazówkę głosową (Battery is empty. (Akumulator jest rozładowany.)) i głośnik automatycznie się wyłączy. W takim przypadku należy naładować głośnik.

Jeśli wskaźnik CHARGE miga 3 razy na pomarańczowo, a następnie głośnik się wyłącza, gdy jest włączony, wbudowany akumulator jest rozładowany i należy go naładować.

### Wskazówka

- Włącz STAMINA w „Sony | Music Center”, aby ograniczyć zużycie energii podczas korzystania z wbudowanego akumulatora, co pozwoli na dłuższe odtwarzanie muzyki.

### Uwaga

- Kiedy używasz głośnika z dużą głośnością, wbudowany akumulator może się rozładować, nawet jeśli głośnik jest podłączony do gniazdka ściennego. Jeśli chcesz używać głośnika podczas ładowania, zmniejsz jego głośność. Jeśli nie, wyłącz głośnik i naładuj wbudowany akumulator do wystarczającego poziomu.
- Kiedy wbudowany akumulator jest bliski rozładowania, maksymalna moc wyjściowa będzie mniejsza.
- Jeśli temperatura otoczenia jest bardzo niska lub bardzo wysoka, głośnik przestanie ładować wbudowany akumulator ze względów bezpieczeństwa. Ładowanie może również zostać przerwane, jeśli będzie trwało zbyt długo. W takim przypadku należy zwiększyć lub zmniejszyć temperaturę do temperatury roboczej wynoszącej między 5 °C a 35 °C, odłączyć i jeszcze raz podłączyć załączony przewód zasilający i ponownie pozwolić głośnikowi naładować wbudowany akumulator.
- Nie ładuj wbudowanego akumulatora głośnika w miejscach, gdzie głośnik może zostać opryskany wodą. Załączony przewód zasilający oraz gniazda i porty (AC IN, USB, AUDIO IN, MIC) znajdujące się pod nakładką nie są wodoszczelne ani pyłoszczelne.
- Nawet jeśli głośnik nie ma być używany przez dłuższy czas, akumulator należy naładować do odpowiedniego poziomu co 6 miesięcy, aby zachować jego wydajność.



---

### Powiązany temat

- [Włączanie zasilania](#)
- [Uwagi na temat ładowania](#)
- [Co możesz zrobić z aplikacją „Sony | Music Center”](#)

## Włączanie zasilania

### 1 Naciśnij przycisk (zasilanie).

Usłyszysz z głośnika dźwięk powiadomienia, wskaźnik  (zasilanie) zacznie świecić na zielono, a wskaźnik  (BLUETOOTH) zacznie powoli migać na niebiesko.

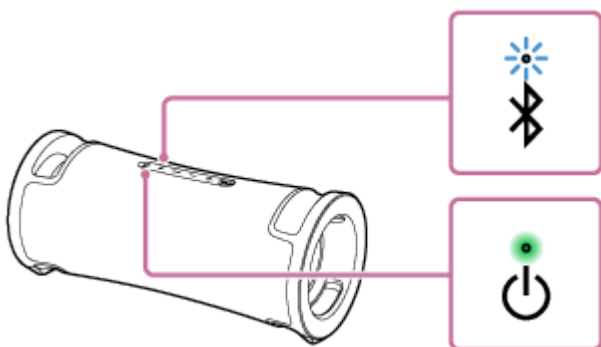

Kiedy głośnik nie ma żadnych informacji o parowaniu, na przykład podczas używania funkcji BLUETOOTH pierwszy raz po zakupie, wskaźnik  (BLUETOOTH) będzie podwójnie migać na niebiesko.

### Uwaga

- Po usłyszeniu wskazówki głosowej „Low Battery” (Niska moc akumulatora) oraz gdy wskaźnik CHARGE powoli miga, wbudowany akumulator jest bliski rozładowania i należy go naładować. W tym stanie głośnik nie może podawać zasilania do innych urządzeń i może się automatycznie wyłączyć.
- Kiedy pozostała moc akumulatora zmniejszy się do takiego poziomu, że głośnika nie można włączyć, usłyszysz wskazówkę głosową (Battery is empty. (Akumulator jest rozładowany.)) i głośnik automatycznie się wyłączy. W takim przypadku należy naładować głośnik.
- Jeśli wskaźnik CHARGE miga 3 razy na pomarańczowo, a następnie głośnik się wyłącza, gdy jest włączony, wbudowany akumulator jest rozładowany i należy go naładować.

### Powiązany temat

- [Wyłączanie zasilania](#)
- [Ładowanie głośnika](#)
- [Włączanie/wyłączanie oświetlenia głośnika \(funkcja oświetlenia\)](#)

Głośnik bezprzewodowy  
ULT FIELD 7

## Wyłączanie zasilania

### 1 Naciśnij przycisk (zasilanie).

Usłyszysz z głośnika dźwięk powiadomienia, a wskaźnik  (zasilanie) i wskaźnik  (BLUETOOTH) zgasną.

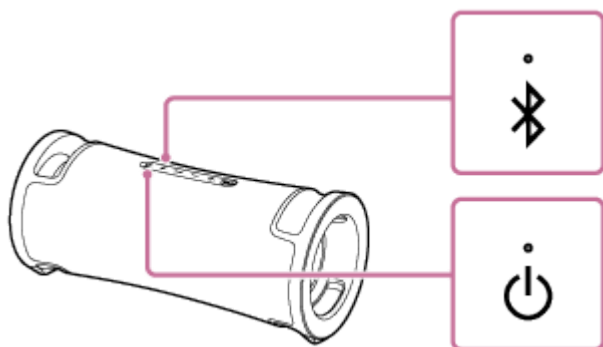

### Wskazówka

- Kiedy głośnik jest podłączony do gniazda zasilania przy użyciu załączonego przewodu zasilającego i funkcja trybu gotowości BLUETOOTH jest włączona, wyłączenie głośnika spowoduje zaświecenie się wskaźnika  (zasilanie) na pomarańczowo, co oznacza, że funkcja trybu gotowości BLUETOOTH jest włączona\*.

\* W momencie zakupu funkcja trybu gotowości BLUETOOTH jest wyłączona.

### Powiązany temat

- [Funkcja automatycznego wyłączenia zasilania \(oszczędzanie energii\)](#)
- [Korzystanie z funkcji trybu gotowości BLUETOOTH \(automatyczne włączanie\)](#)

Głośnik bezprzewodowy  
ULT FIELD 7

## Korzystanie z funkcji trybu gotowości BLUETOOTH (automatyczne włączanie)

Kiedy funkcja trybu gotowości BLUETOOTH jest włączona, głośnik jest włączany automatycznie w momencie użycia urządzenia BLUETOOTH i rozpoczyna połączenie BLUETOOTH.

Przed użyciem głośnika należy pamiętać, że:

- Funkcja trybu gotowości BLUETOOTH włącza się tylko wtedy, gdy głośnik jest podłączony do gniazda zasilania za pomocą załączonego przewodu zasilającego. Kiedy głośnik jest zasilany tylko z wbudowanego akumulatora, funkcja trybu gotowości BLUETOOTH jest wyłączona.
- Najpierw sparuj głośnik z urządzeniem BLUETOOTH. Kiedy na głośniku nie ma zapisanych żadnych informacji dotyczących parowania, na przykład gdy głośnik jest używany pierwszy raz po zakupie, funkcja trybu gotowości BLUETOOTH głośnika nie jest włączona.

### 1 Włącz głośnik.

Usłyszysz z głośnika dźwięk powiadomienia, a wskaźnik  (zasilanie) zacznie świecić na zielono.

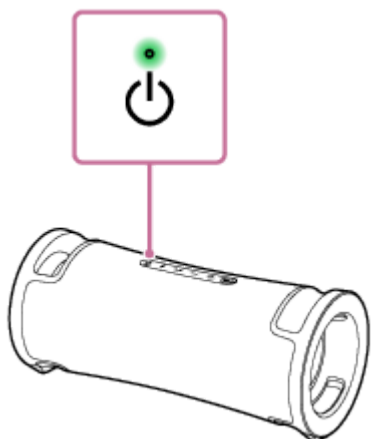

### 2 Dotknij [Music Center] na smartfonie itp., aby uruchomić aplikację.



Music Center

### 3 Dotknij [ULT FIELD 7].



**4** Dotknij [Settings].



**5** Dotknij [Power Option].

**6** Dotknij pole wyboru dla [Bluetooth Standby], aby zaznaczyć to pole wyboru.

Zaznaczone pole wyboru oznacza, że funkcja trybu gotowości BLUETOOTH jest włączona.

**7** Wróć do górnego ekranu dla głośnika (ekran w kroku **4**).

Zmiana ustawień zostanie zastosowana.

## Aby wyłączyć funkcję trybu gotowości BLUETOOTH

W kroku **6** powyżej dotknij pole wyboru dla [Bluetooth Standby], aby odznaczyć to pole wyboru. Powrót do górnego ekranu dla wybranego głośnika (ekran w kroku **4**) powoduje wyłączenie funkcji trybu gotowości BLUETOOTH.

### Wskazówka

- Kiedy funkcja trybu gotowości BLUETOOTH jest aktywna, wskaźnik  (zasilanie) świeci się na pomarańczowo, gdy głośnik jest wyłączony. (Pod warunkiem, że głośnik jest podłączony do gniazda zasilania za pomocą załączonego przewodu zasilającego.)

### Powiązany temat

- Ładowanie głośnika
- Włączanie zasilania
- Informacje dotyczące wskaźników

Głośnik bezprzewodowy  
ULT FIELD 7

## Ładowanie urządzenia USB takiego jak smartfon lub iPhone

Możesz naładować urządzenie USB, takie jak smartfon lub iPhone, podłączając je do głośnika przez USB. Nawet jeśli głośnik nie jest podłączony do gniazda zasilania, jego wbudowany akumulator może dostarczać zasilanie do urządzenia USB.

- 1 Podłącz urządzenie USB, takie jak smartfon lub iPhone, do portu PLAY/CHARGE OUTPUT (USB) za pomocą kabla USB (dostępnego w sprzedaży).**

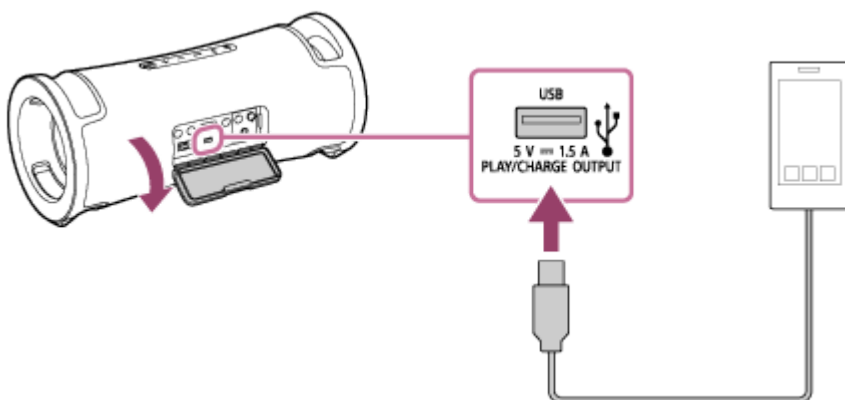

- 2 Włącz głośnik.**

Usłyszysz z głośnika dźwięk powiadomienia, wskaźnik  (zasilanie) zaświeci się na zielono i głośnik rozpocznie zasilanie podłączonego urządzenia USB w celu naładowania akumulatora.

### Uwaga

- Kiedy głośnik dostarcza zasilanie do innego urządzenia, funkcja automatycznego wyłączenia zasilania jest wyłączona.
- Wyłączenie głośnika przerywa zasilanie podłączonego urządzenia USB.
- Kiedy wskaźnik CHARGE powoli miga, wbudowany akumulator jest bliski rozładowania i należy go naładować. W tym stanie głośnik nie może podawać zasilania do innych urządzeń i może się automatycznie wyłączyć.
- Nie ładuj wbudowanego akumulatora głośnika w miejscach, gdzie głośnik może zostać opryskany wodą. Załączony przewód zasilający oraz gniazda i porty (AC IN, USB, AUDIO IN, MIC) znajdujące się pod nakładką nie są wodoszczelne ani pyłoszczelne.
- Po odłączeniu kabla USB od głośnika po zakończeniu ładowania akumulatora należy koniecznie dobrze założyć nakładkę. Nakładka odgrywa bardzo ważną rolę w zachowaniu właściwości wodoszczelnych i pyłoszczelnych.

### Powiązany temat

- [Ładowanie głośnika](#)
- [Włączanie zasilania](#)
- [Funkcja automatycznego wyłączenia zasilania \(oszczędzanie energii\)](#)





Głośnik bezprzewodowy  
ULT FIELD 7

## Funkcja automatycznego wyłączenia zasilania (oszczędzanie energii)

W poniższych przypadkach głośnik automatycznie się wyłączy po 15 minutach, aby oszczędzać moc wbudowanego akumulatora.

W momencie zakupu funkcja automatycznego wyłączenia zasilania jest ustawiony na włączony.

### Kiedy głośnik jest w trybie BLUETOOTH

- Głośnik nie wykonuje żadnych operacji.
- Podłączone urządzenie BLUETOOTH nie odtwarza muzyki (dźwięku) ani nie jest używane.

### Kiedy głośnik jest w trybie AUDIO IN

- Głośnik nie wykonuje żadnych operacji.
- Na urządzeniu audio podłączonym do gniazda AUDIO IN nie jest odtwarzana żadna muzyka (dźwięk) lub głośność muzyki (dźwięku) odtwarzanej z urządzenia audio podłączonego do gniazda AUDIO IN jest bardzo niska.

### Kiedy głośnik jest w trybie USB

- Głośnik nie wykonuje żadnych operacji.
- Na urządzeniu USB podłączonym do portu PLAY/CHARGE OUTPUT (USB) nie jest odtwarzana muzyka (dźwięk).

#### Wskazówka

- Funkcję automatycznego wyłączenia zasilania można włączyć lub wyłączyć za pomocą aplikacji „Sony | Music Center”.

#### Uwaga

- Wyłączenie tej funkcji zwiększy zużycie energii, ponieważ produkt nie będzie wyłączać się automatycznie, gdy nie jest w użytku.
- Jeśli do głośnika jest podłączony mikrofon lub gitara, funkcja automatycznego wyłączenia zasilania jest wyłączona.
- Kiedy głośnik dostarcza zasilanie do innego urządzenia, funkcja automatycznego wyłączenia zasilania jest wyłączona.

## Włączanie/wyłączanie funkcji automatycznego wyłączenia zasilania

- 1 Włącz głośnik.**
- 2 Naciśnij i przytrzymaj jednocześnie przycisk ►|| (odtwarzanie) i przycisk – (głośność) przez około 5 sekund.**
  - Kiedy funkcja automatycznego wyłączenia zasilania zostanie wyłączona, wskaźnik ⏻ (zasilanie) zamiga 3 razy na pomarańczowo.
  - Kiedy funkcja automatycznego wyłączenia zasilania zostanie włączona, wskaźnik ⏻ (zasilanie) zamiga dwa razy na pomarańczowo.

---

## Powiązany temat

- [Co możesz zrobić z aplikacją „Sony | Music Center”](#)

5-056-533-31(2) Copyright 2024 Sony Corporation

Głośnik bezprzewodowy  
ULT FIELD 7

## **Korzystanie z głośnika z mniejszym zużyciem energii wbudowanego akumulatora (STAMINA)**

---

Ogranicz zużycie energii, gdy głośnik jest zasilany przez wbudowany akumulator, aby móc dłużej korzystać z głośnika.

### **Aby użyć funkcji STAMINA**

W momencie zakupu opcja zasilania STAMINA jest wyłączona.

W „Sony | Music Center” stuknij [ULT FIELD 7] - [Settings] - [Power Option] - [STAMINA], a następnie ustaw włączenie funkcji.

Kiedy opcja zasilania STAMINA jest włączona, funkcja oświetlenia i efekty dźwiękowe, łącznie z trybem ULT POWER SOUND, są wyłączone.

Głośnik bezprzewodowy  
ULT FIELD 7

## Włączanie/wyłączanie oświetlenia głośnika (funkcja oświetlenia)

Głośnik włącza oświetlenie razem z muzyką, aby ożywić atmosferę. W chwili zakupu głośnika funkcja oświetlenia jest ustawiona na włączoną.

### 1 Włącz głośnik.

Usłyszysz z głośnika dźwięk powiadomienia, a wskaźnik  (zasilanie) zacznie świecić na zielono. Głośnik się zaświeci.

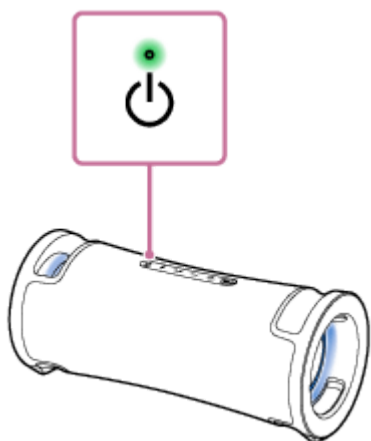

### Aby włączyć (zaświecić)/wyłączyć (zgasić) funkcję oświetlenia

Naciśnij przycisk LIGHT pod nakładką z tyłu głośnika, aby włączyć/wyłączyć funkcję oświetlenia.

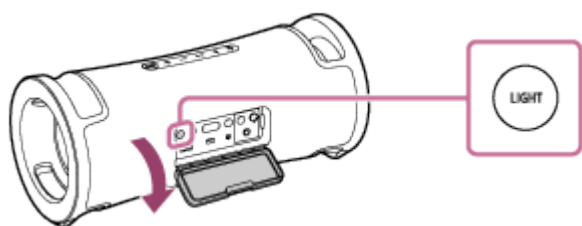

#### Wskazówka

- Używając funkcji „Illumination” w aplikacji „Sony | Music Center”, możesz włączać/wyłączać funkcję oświetlenia lub wybierać różne tryby oświetlenia.
- Przy użyciu funkcji „Illumination” w aplikacji „Fiestable” możesz również zmienić kolor oświetlenia głośnika.

#### Uwaga

- Jeśli oświetlenie głośnika jest zbyt jasne lub oślepiające, zwiększ oświetlenie pomieszczenia lub wyłącz funkcję oświetlenia.
- Pamiętaj, aby całkowicie zamknąć nakładkę po użyciu przycisku LIGHT. Nakładka odgrywa bardzo ważną rolę w zachowaniu właściwości wodoszczelnych i pyłoszczelnych.

- Co możesz zrobić z aplikacją „Sony | Music Center”
- Co możesz zrobić z aplikacją „Fiestable”

5-056-533-31(2) Copyright 2024 Sony Corporation

Głośnik bezprzewodowy  
ULT FIELD 7

## Łączenie z urządzeniem USB

### Zgodne urządzenia USB

- Urządzenia USB zgodne z klasą pamięci masowej USB
- Urządzenia USB sformatowane przy użyciu systemu plików FAT (poza exFAT)

Niektóre urządzenia USB mogą nie działać z tym głośnikiem, nawet jeśli urządzenia te spełniają powyższe warunki. Nie można korzystać z telefonów iPhone podłączonych przez połączenie USB.

#### Uwaga

- Kiedy konieczne jest podłączenie przewodu USB, należy użyć przewodu USB dołączonego do urządzenia USB. Szczegółowe instrukcje użytkowania znajdują się w instrukcji obsługi dostarczonej z urządzeniem USB.
- Nie podłączaj urządzenia USB do głośnika za pomocą koncentratora USB.
- Po podłączeniu urządzenia USB głośnik odczytuje wszystkie pliki zapisane na urządzeniu USB. Jeżeli na urządzeniu USB jest dużo folderów lub plików, może upłynąć dużo czasu do zakończenia odczytywania urządzenia USB.
- Po podłączeniu niektórych urządzeń USB może występować opóźnienie w wykonaniu operacji przez głośnik.
- Nie gwarantujemy zgodności ze wszystkimi programami kodującymi/zapisującymi. Jeżeli pliki audio na urządzeniu USB były oryginalnie zakodowane za pomocą niekompatybilnego programu, mogą one wytwarzać szumy lub zakłócany dźwięk lub mogą w ogóle nie zostać odtworzone.
- Ten głośnik może nie obsługiwać wszystkich funkcji dostępnych na podłączonym urządzeniu USB.
- Nie używaj portu PLAY/CHARGE OUTPUT (USB) w miejscach, gdzie głośnik może zostać opryskany wodą. Załączony przewód zasilający oraz gniazda i porty (AC IN, USB, AUDIO IN, MIC) znajdujące się pod nakładką nie są wodoszczelne ani pyłoszczelne.

### 1 Podłącz urządzenie USB do portu PLAY/CHARGE OUTPUT (USB).

#### Powiązany temat

- [Słuchanie muzyki z urządzenia USB](#)

Głośnik bezprzewodowy  
ULT FIELD 7

## Sposób nawiązywania połączeń bezprzewodowych z urządzeniami BLUETOOTH

---

Można bezprzewodowo odtwarzać muzykę przez głośnik, korzystając z funkcji BLUETOOTH swojego urządzenia BLUETOOTH.

### Parowanie

Parowanie to proces wymagany do wzajemnej rejestracji informacji na temat urządzeń BLUETOOTH w celu ich bezprzewodowego połączenia.

Aby sparować się z drugim lub kolejnym urządzeniem BLUETOOTH, wykonaj poniższą procedurę parowania dla każdego urządzenia.

Sparuj głośnik z urządzeniem ręcznie.

### Łączenie ze sparowanym urządzeniem

Po sparowaniu urządzenia nie ma konieczności jego ponownego parowania. Podłączaj urządzenia już sparowane z głośnikiem za pomocą sposobów odpowiednich dla danego urządzenia.

Aby uzyskać szczegółowe informacje na temat parowania i łączenia, zapoznaj się z powiązаныmi tematami podanymi poniżej.

---

### Powiązany temat

- [Łatwe podłączanie urządzeń BLUETOOTH przez połączenie BLUETOOTH z użyciem „Sony | Music Center”.](#)
- [Parowanie i łączenie z urządzeniami BLUETOOTH](#)
- [Łączenie z komputerem przez połączenie BLUETOOTH \(Windows®\)](#)
- [Łączenie z komputerem przez połączenie BLUETOOTH \(Mac\)](#)



Głośnik bezprzewodowy  
ULT FIELD 7

## Łatwe podłączanie urządzeń BLUETOOTH przez połączenie BLUETOOTH z użyciem „Sony | Music Center”.

Uruchom aplikację „Sony | Music Center” na swoim smartfonie Android™/iPhone, aby podłączyć głośnik do smartfona lub urządzenia iPhone. Więcej informacji na temat aplikacji „Sony | Music Center” znajduje się na stronie:

<https://www.sony.net/smcqa/>



Sony Music Center



### Uwaga

- Może dojść do utraty stabilności połączenia z niektórymi smartfonami i urządzeniami iPhone w przypadku łączenia z użyciem „Sony | Music Center”. W takim przypadku postępuj zgodnie z procedurami opisanymi w „[Parowanie i łączenie z urządzeniami BLUETOOTH](#)”, aby połączyć się z głośnikiem.

### Powiązany temat

- [Sposób nawiązywania połączeń bezprzewodowych z urządzeniami BLUETOOTH](#)
- [Parowanie i łączenie z urządzeniami BLUETOOTH](#)
- [Łączenie z komputerem przez połączenie BLUETOOTH \(Windows®\)](#)
- [Łączenie z komputerem przez połączenie BLUETOOTH \(Mac\)](#)
- [Co możesz zrobić z aplikacją „Sony | Music Center”](#)
- [Instalacja aplikacji „Sony | Music Center”](#)

Głośnik bezprzewodowy  
ULT FIELD 7

## Parowanie i łączenie z urządzeniami BLUETOOTH

Parowanie to proces wymagany do wzajemnej rejestracji informacji na temat urządzeń BLUETOOTH w celu ich bezprzewodowego połączenia.

Aby sparować się z drugim lub kolejnym urządzeniem BLUETOOTH, wykonaj poniższą procedurę parowania dla każdego urządzenia.

Informacje o parowaniu są zapisane na głośniku, gdy głośnik jest wyłączony.

Przed użyciem głośnika wykonaj poniższe czynności:

- Umieść urządzenie BLUETOOTH w odległości 1 m od głośnika.
- Podłącz głośnik do gniazda zasilania za pomocą załączonego przewodu zasilającego. Lub naładuj wbudowany akumulator do wystarczającego poziomu.
- Aby uniknąć nagłego wybuchu głośnego dźwięku z głośnika, zmniejsz głośność urządzenia BLUETOOTH i głośnika lub zatrzymaj odtwarzanie muzyki.  
W zależności od urządzenia BLUETOOTH głośność urządzenia może być zsynchronizowana z głośnością głośnika, kiedy rozpocznie się odtwarzanie muzyki po nawiązaniu połączenia BLUETOOTH między urządzeniami BLUETOOTH a głośnikiem.
- Przygotuj instrukcje obsługi załączone do urządzenia BLUETOOTH, aby móc z nich korzystać.

### 1 Włącz głośnik.

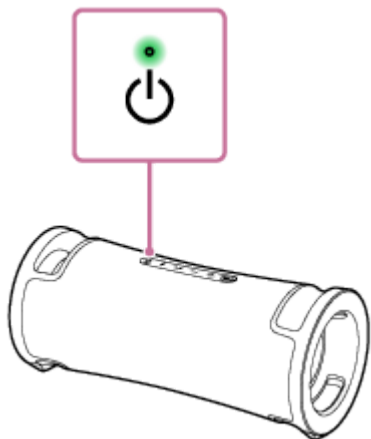

### 2 Sprawdź stan wskaźnika (BLUETOOTH).

**Jeśli wskaźnik miga podwójnie**

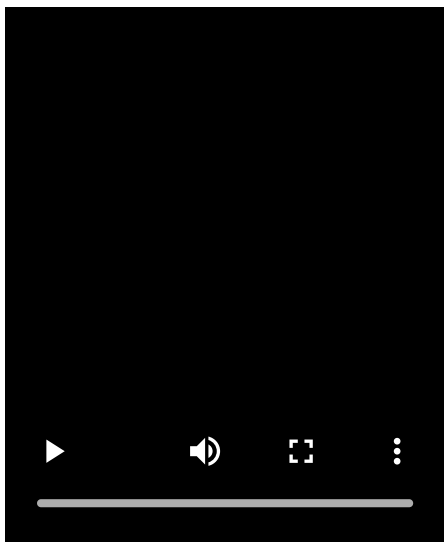

W przypadku parowania głośnika z urządzeniem BLUETOOTH po raz pierwszy po zakupie lub po wykonaniu inicjalizacji głośnika (głośnik nie posiada żadnych informacji parowania), głośnik po włączeniu automatycznie przejdzie do trybu parowania. Przejdź do kroku 4 .

### Jeśli wskaźnik miga powoli

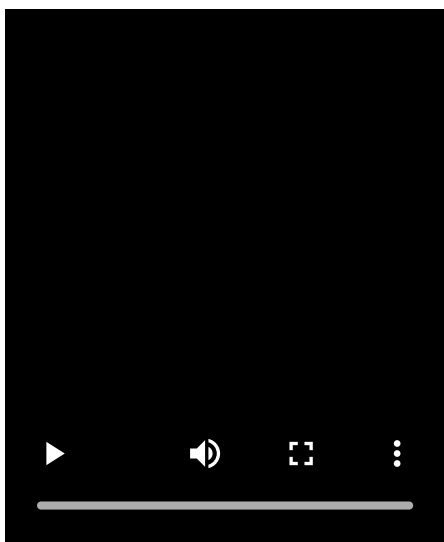

Głośnik wyszukuje połączeń BLUETOOTH.

- Aby sparować głośnik z drugim lub kolejnym urządzeniem BLUETOOTH (kiedy głośnik posiada informacje parowania innych urządzeń BLUETOOTH), przejdź do kroku 3 .
- Aby ponownie połączyć głośnik z jednym z urządzeń BLUETOOTH, które były wcześniej sparowane z głośnikiem, przejdź do kroku 4 .  
Głośnik zostanie automatycznie połączony po włączeniu funkcji BLUETOOTH na urządzeniu BLUETOOTH. W zależności od urządzenia BLUETOOTH głośnik może ponownie połączyć się z urządzeniem zaraz po włączeniu. Szczegółowe informacje znajdują się w instrukcji obsługi dołączonej do urządzenia BLUETOOTH.

### Jeśli wskaźnik się świeci

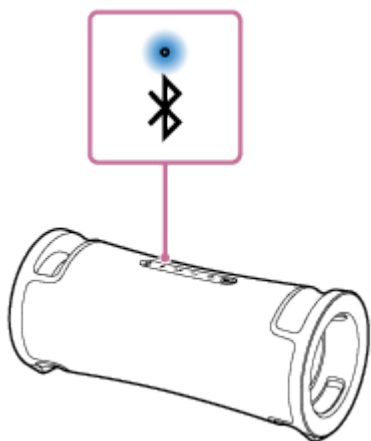

Głośnik został połączony z urządzeniem BLUETOOTH.

Aby połączyć się z innymi urządzeniami BLUETOOTH, wykonaj jedną z poniższych procedur.

- Aby sparować głośnik z drugim lub kolejnym urządzeniem BLUETOOTH (kiedy głośnik posiada informacje parowania innych urządzeń BLUETOOTH), przejdź do kroku 3.
- Aby ponownie połączyć głośnik z jednym z urządzeń BLUETOOTH, które były wcześniej sparowane z głośnikiem, przejdź do kroku 4. Głośnik zostanie automatycznie połączony po włączeniu funkcji BLUETOOTH na urządzeniu BLUETOOTH.

### 3 Naciśnij przycisk (BLUETOOTH).

Usłyszysz z głośnika wskazówkę głosową (Pairing (Parowanie)) i wskaźnik  (BLUETOOTH) zacznie podwójnie migać (tryb parowania).

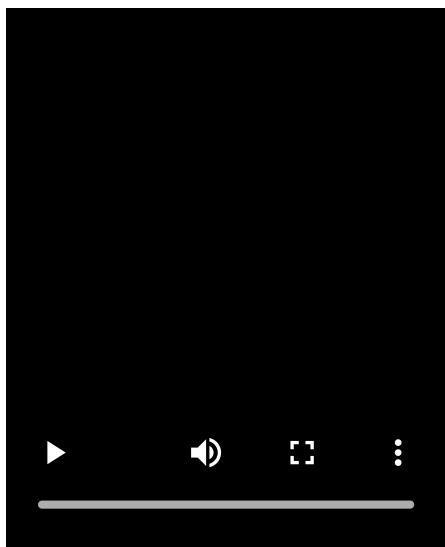

### 4 Wykonaj procedurę parowania na urządzeniu BLUETOOTH, aby wykryć głośnik.

Kiedy na wyświetlaczu urządzenia BLUETOOTH pojawi się lista wykrytych urządzeń, wybierz „ULT FIELD 7”. Jeśli na wyświetlaczu urządzenia BLUETOOTH wymagany jest klucz dostępu\*, wprowadź „0000”.

\* W niektórych urządzeniach termin „klucz dostępu” może być określany mianem „kod dostępu”, „kod PIN”, „numer PIN” lub „hasło”.

### 5 Nawiąż połączenie BLUETOOTH z urządzenia BLUETOOTH.

Kiedy połączenie BLUETOOTH zostanie nawiązane, usłyszysz z głośnika powiadomienie dźwiękowe, a wskaźnik  (BLUETOOTH) przestanie migać i zacznie świecić stale.

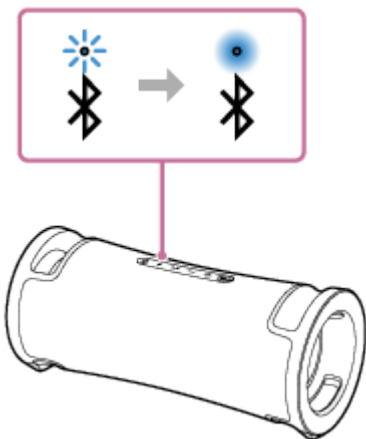

Jeśli połączenie BLUETOOTH nie zostało nawiązane, powtórz czynności od punktu 3.

### Wskazówka

- Jeśli funkcja BLUETOOTH jest aktywna na urządzeniu BLUETOOTH, które zostało poprzednio połączone z głośnikiem, głośnik zostanie po włączeniu ponownie połączony z tym urządzeniem.
- Powyższe instrukcje dotyczące urządzenia BLUETOOTH stanowią przykład. Szczegółowe informacje znajdują się w instrukcji obsługi dołączonej do urządzenia BLUETOOTH.
- Operacje obejmujące nawiązywanie i rozłączanie połączeń BLUETOOTH można wykonywać za pomocą aplikacji „Sony | Music Center”.
- Jednocześnie głośnik można połączyć z maksymalnie 2 urządzeniami BLUETOOTH. (Połączenie wielopunktowe)

### Uwaga

- Tryb parowania głośnika jest wyzwalany po około 5 minutach i wskaźnik  (BLUETOOTH) powoli miga. Jeśli jednak w głośniku nie ma zapisanych żadnych informacji o parowaniu, na przykład ustawień fabrycznych, tryb parowania nie zostanie wyzwolony. Jeśli tryb parowania zostanie wyzwolony przed zakończeniem procesu, powtórz czynności od punktu 3.
- Klucz dostępu głośnika to „0000”. Jeśli na urządzeniu BLUETOOTH ustawiony zostanie klucz dostępu inny niż „0000”, nie będzie można wykonać parowania z głośnikiem.
- Po sparowaniu urządzeń BLUETOOTH nie trzeba parować ich ponownie, poza następującymi przypadkami:
  - Informacje o parowaniu zostały skasowane po naprawie itp.
  - Głośnik został już sparowany z 8 urządzeniami i ma zostać sparowane kolejne urządzenie. Głośnik można sparować z maksymalnie 8 urządzeniami. Kiedy parowane jest nowe urządzenie dodatkowo do 8 sparowanych urządzeń, informacje o parowaniu najwcześniejszego połączonego przez BLUETOOTH urządzenia zostaną zastąpione przez informacje o nowym urządzeniu.
  - Informacje o parowaniu głośnika zostały usunięte z urządzenia BLUETOOTH.
  - Została wykonana inicjalizacja głośnika. Wszystkie informacje o parowaniu zostaną skasowane. Po wykonaniu inicjalizacji głośnika połączenie z urządzeniem BLUETOOTH może być niemożliwe. W takim przypadku należy usunąć informacje o parowaniu głośnika z urządzenia BLUETOOTH, a następnie ponownie przeprowadzić procedurę parowania.
- Kiedy do portu PLAY/CHARGE OUTPUT (USB) głośnika lub do gniazda AUDIO IN podłączone jest urządzenie USB lub podłączony jest kabel audio, gdy głośnik jest połączony z urządzeniem BLUETOOTH poprzez połączenie BLUETOOTH, dźwięk z urządzenia BLUETOOTH nie jest odtwarzany przez głośnik. Aby słuchać muzyki z urządzenia BLUETOOTH, odłącz urządzenie USB i kabel audio.
- Głośnik można sparować z kilkoma urządzeniami, ale muzykę można odtwarzać tylko z jednego sparowanego urządzenia jednocześnie.

- Podczas korzystania z funkcji Parowanie stereo lub funkcji Połączenie głośników nie można korzystać z funkcji połączenia wielopunktowego.

---

### Powiązany temat

- [Łączenie głośnika jednocześnie z 2 urządzeniami BLUETOOTH \(połączenie wielopunktowe\)](#)
- [Słuchanie muzyki z urządzenia przy użyciu połączenia BLUETOOTH](#)
- [Przerywanie połączenie BLUETOOTH \(po użyciu\)](#)

5-056-533-31(2) Copyright 2024 Sony Corporation

Głośnik bezprzewodowy  
ULT FIELD 7

## Łączenie z komputerem przez połączenie BLUETOOTH (Windows®)

Parowanie to proces wymagany do wzajemnej rejestracji informacji na temat urządzeń BLUETOOTH w celu ich bezprzewodowego połączenia.

Sparowanie urządzenia z głośnikiem jest niezbędne do nawiązania połączenia BLUETOOTH po raz pierwszy. Te same procedury należy wykonać w celu sparowania z innymi urządzeniami.

Informacje o parowaniu są zapisane na głośniku, gdy głośnik jest wyłączony.

### Obsługiwane systemy operacyjne

Windows 11, Windows 10

Przed rozpoczęciem wykonaj poniższe czynności.

- Umieść komputer w odległości 1 m od głośnika.
- Podłącz głośnik do gniazda zasilania za pomocą załączonego przewodu zasilającego. Lub naładuj wbudowany akumulator do wystarczającego poziomu.
- Przygotuj instrukcje obsługi załączone do komputera, aby móc z nich korzystać.
- Aby uniknąć nagłego wybuchu głośnego dźwięku z głośnika, zmniejsz głośność komputera i głośnika lub zatrzymaj odtwarzanie muzyki.
- Ustaw głośnik komputera na włączony.  
Jeśli głośnik komputera będzie ustawiony na  (wyciszenie), dźwięk nie będzie wysyłany przez głośnik BLUETOOTH.

– Kiedy głośnik komputera jest ustawiony na włączony:



#### 1 Włącz głośnik.

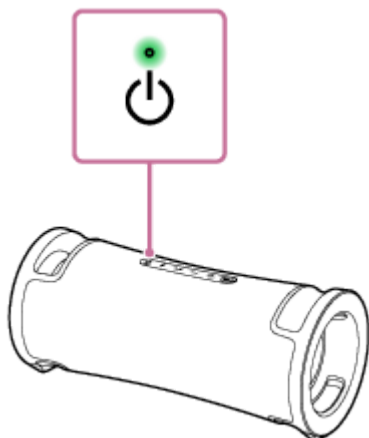

#### 2 Sprawdź, czy wskaźnik (BLUETOOTH) jest aktywny.

Jeśli wskaźnik miga podwójnie

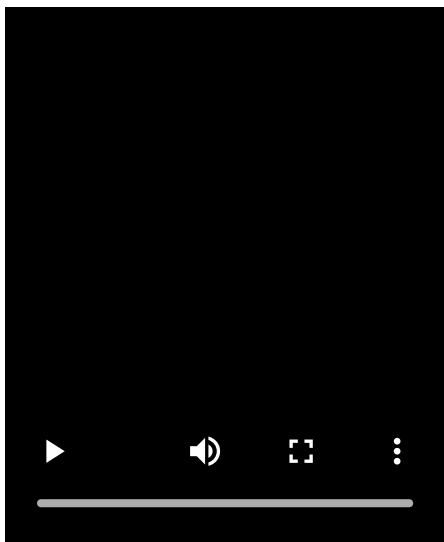

Po sparowaniu głośnika z urządzeniem BLUETOOTH po raz pierwszy po zakupie lub po inicjalizacji głośnika (głośnik nie posiada żadnych informacji parowania), po włączeniu głośnik automatycznie przejdzie do trybu parowania. Przejdź do kroku 4 .

### Jeśli wskaźnik miga powoli

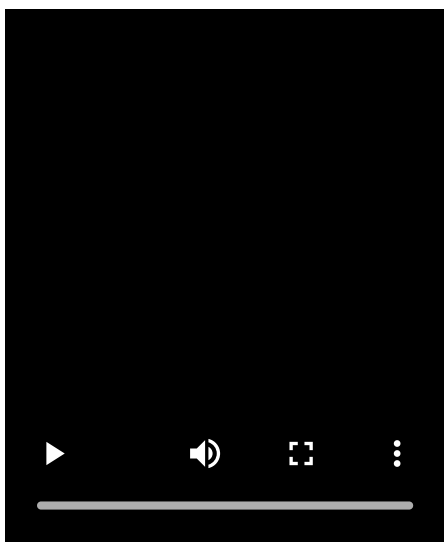

Głośnik wyszukuje połączeń BLUETOOTH.

- Aby sparować głośnik z drugim lub kolejnym urządzeniem BLUETOOTH (kiedy głośnik posiada informacje parowania innych urządzeń BLUETOOTH), przejdź do kroku 3 .
- Aby ponownie połączyć głośnik z jednym z urządzeń BLUETOOTH, które były wcześniej sparowane z głośnikiem, przejdź do kroku 6 .  
Głośnik zostanie automatycznie połączony z komputerem po prostu po włączeniu funkcji BLUETOOTH na komputerze.  
W zależności od urządzenia BLUETOOTH głośnik może ponownie połączyć się z urządzeniem zaraz po włączeniu. Szczegółowe informacje znajdują się w instrukcji obsługi dołączonej do urządzenia BLUETOOTH.

### Jeśli wskaźnik się świeci



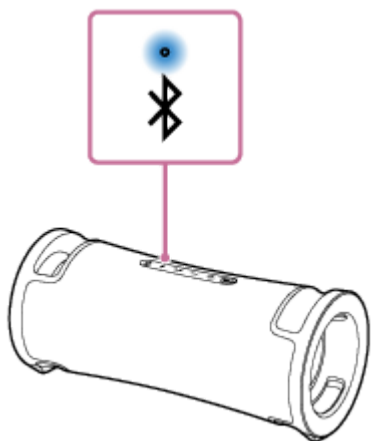

Głośnik jest już połączony z jednym z urządzeń BLUETOOTH.

Aby połączyć głośnik z innym urządzeniem BLUETOOTH, wykonaj jedną z poniższych czynności:

- Aby sparować głośnik z drugim lub kolejnym urządzeniem BLUETOOTH (kiedy głośnik posiada informacje parowania innych urządzeń BLUETOOTH), przejdź do kroku 3 .
- Aby ponownie połączyć głośnik z jednym z urządzeń BLUETOOTH, które były wcześniej sparowane z głośnikiem, przejdź do kroku 6 .  
Głośnik zostanie automatycznie połączony z komputerem po prostu po włączeniu funkcji BLUETOOTH na komputerze.

### 3 Naciśnij przycisk (BLUETOOTH).

Usłyszysz z głośnika wskazówkę głosową (Pairing (Parowanie)) i wskaźnik  (BLUETOOTH) zacznie podwójnie migać (tryb parowania).

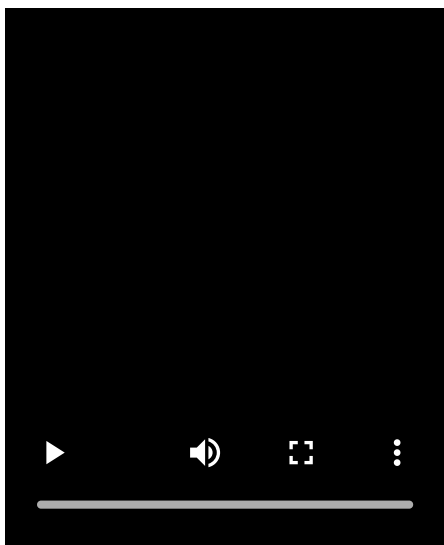

### 4 Wybudź komputer, jeśli komputer jest w trybie gotowości (uśpienia) lub w trybie hibernacji.

### 5 Zapisz głośnik na komputerze.

#### W systemie Windows 11

1. Kliknij przycisk [Start], a następnie [Settings].
2. Kliknij [Bluetooth & devices].

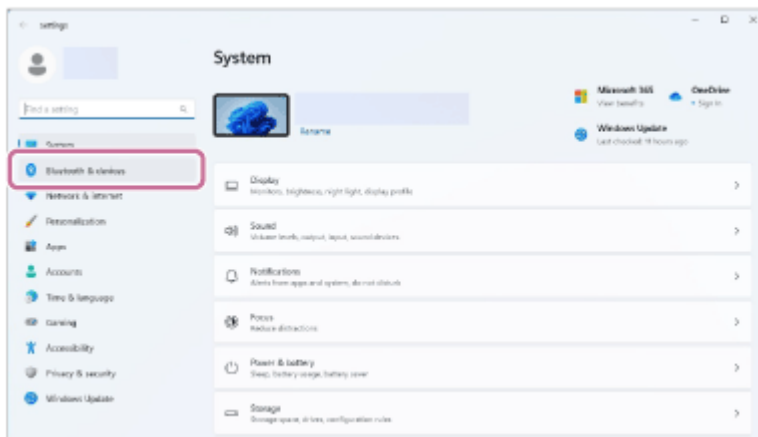

3. Kliknij przełącznik [Bluetooth], aby włączyć funkcję BLUETOOTH, po czym kliknij [Add device].

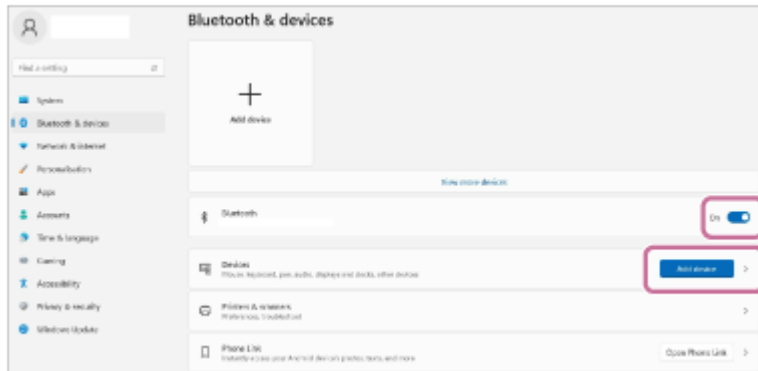

4. Kliknij [Bluetooth].

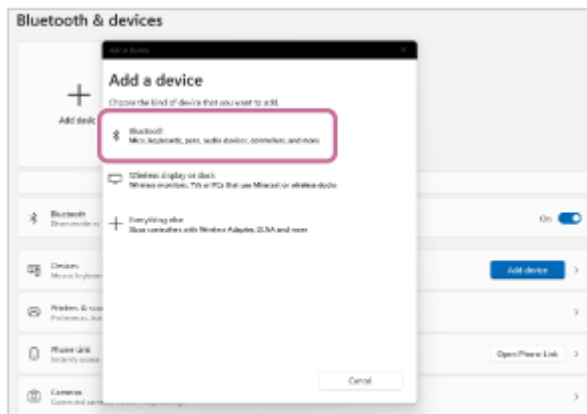

5. Wybierz [ULT FIELD 7].

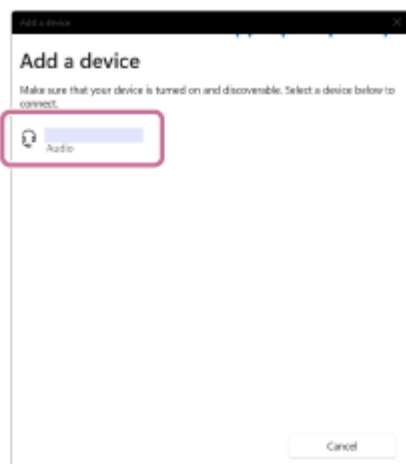

Jeśli wymagany jest klucz dostępu\*, wprowadź „0000”.

Jeśli nie pojawi się [ULT FIELD 7], wykonaj operację ponownie od kroku 3.

\* W niektórych urządzeniach termin „klucz dostępu” może być określany mianem „kod dostępu”, „kod PIN”, „numer PIN” lub „hasło”.

- Po sparowaniu połączenie BLUETOOTH zostanie nawiązane automatycznie i na ekranie będzie wyświetlone [Connected music] lub [Connected voice, music]. Przejdź do kroku 7.



### W systemie Windows 10

- Kliknij przycisk [Start], a następnie [Settings].
- Kliknij [Devices].

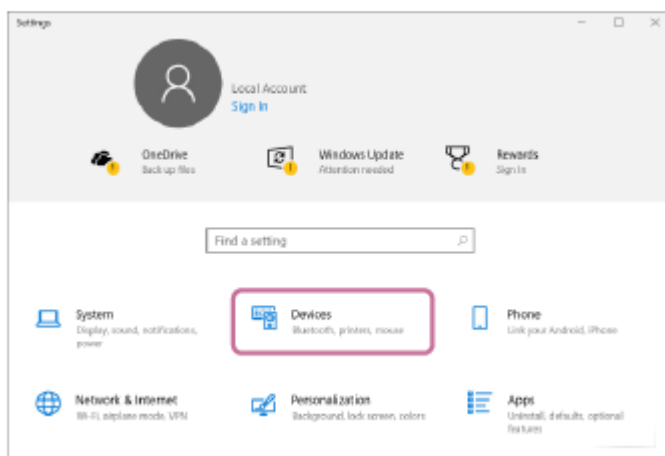

- Kliknij zakładkę [Bluetooth & other devices], kliknij przycisk [Bluetooth], aby włączyć funkcję BLUETOOTH, po czym kliknij [Add Bluetooth or other device].

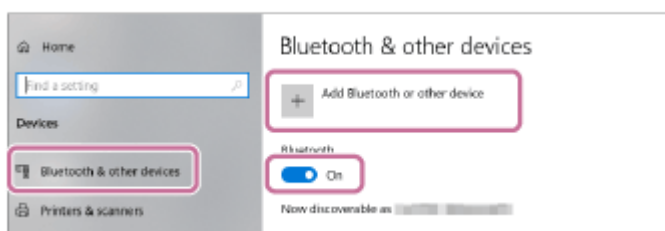

- Kliknij [Bluetooth].

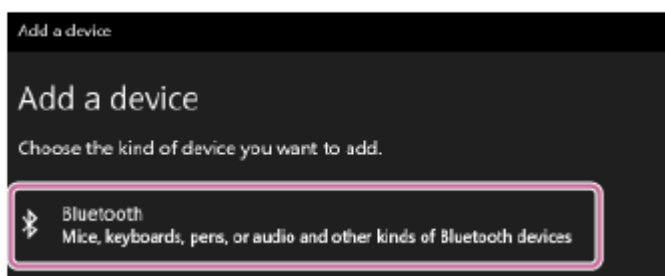

- Wybierz [ULT FIELD 7].

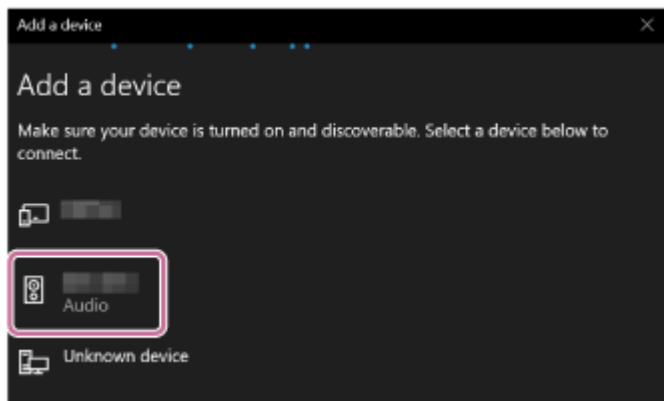

Jeśli wymagany jest klucz dostępu\*, wprowadź „0000”.

Jeśli nie pojawi się [ULT FIELD 7], wykonaj operację ponownie od kroku 3.

\* W niektórych urządzeniach termin „klucz dostępu” może być określany mianem „kod dostępu”, „kod PIN”, „numer PIN” lub „hasło”.

6. Po sparowaniu połączenie BLUETOOTH zostanie nawiązane automatycznie i na ekranie będzie wyświetlone [Connected music] lub [Connected voice, music]. Przejdź do kroku 7.

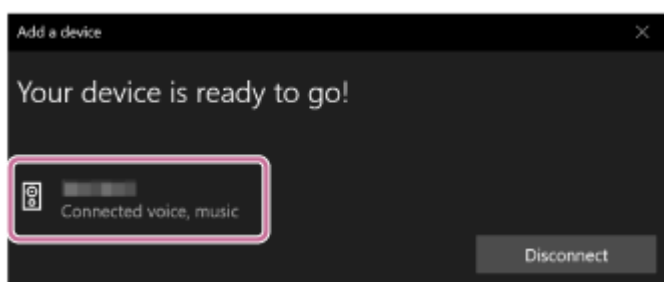

## 6 Wybierz głośnik na komputerze.

### W systemie Windows 11

1. Kliknij przycisk [Start], a następnie [Settings].
2. Kliknij [Bluetooth & devices].
3. Wybierz [ULT FIELD 7] i kliknij [Connect].

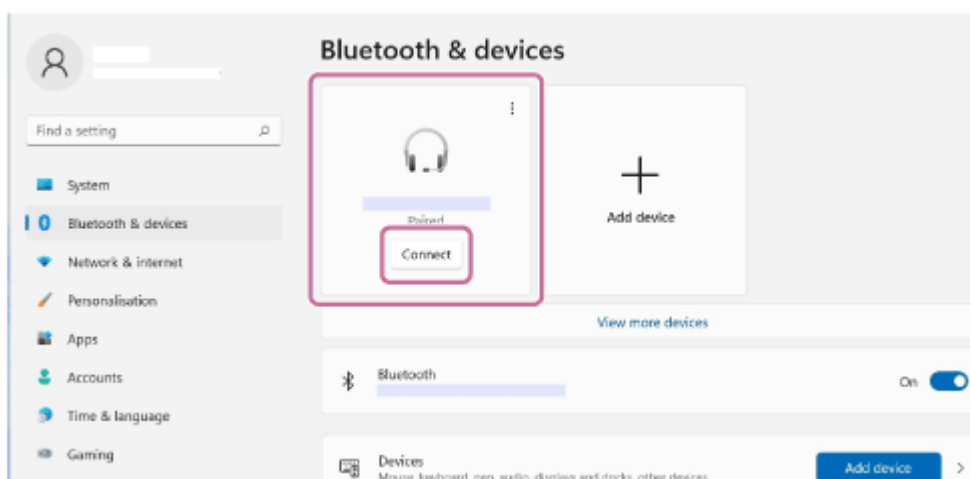

Ikona przedstawiona na ekranie może wyglądać inaczej w rzeczywistości.

Kiedy połączenie BLUETOOTH zostanie nawiązane, na ekranie będzie wyświetlone [Connected music] lub [Connected voice, music]. Przejdź do kroku 7.

### W systemie Windows 10

1. Kliknij przycisk [Start], a następnie [Settings].
2. Kliknij [Devices].

3. Wybierz [ULT FIELD 7] pod „Audio” na karcie [Bluetooth & other devices], po czym kliknij [Connect].

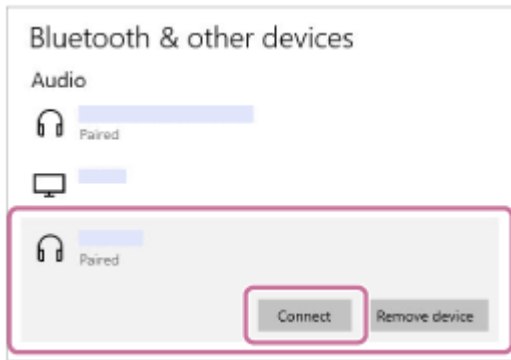

Ikona przedstawiona na ekranie może wyglądać inaczej w rzeczywistości.

Kiedy połączenie BLUETOOTH zostanie nawiązane, na ekranie będzie wyświetlone [Connected music] lub [Connected voice, music]. Przejdź do kroku 7.

### 7 Postępuj zgodnie z instrukcjami na ekranie, aby wykonać połączenie BLUETOOTH.

Kiedy połączenie BLUETOOTH zostanie nawiązane, usłyszysz z głośnika powiadomienie dźwiękowe, a wskaźnik  (BLUETOOTH) przestanie migać i zacznie świecić stale.

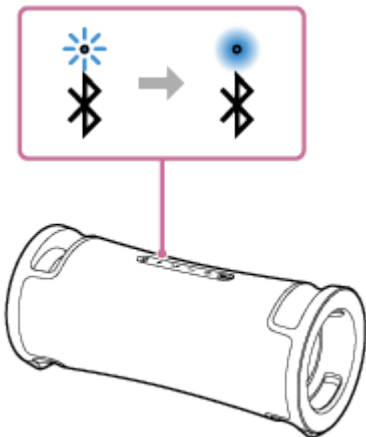

Jeśli próba połączenia się nie powiedzie, powtórz procedurę od kroku 3.

#### Wskazówka

- Powyższe instrukcje dotyczące komputera stanowią przykład. Szczegółowe informacje znajdują się w instrukcji obsługi dołączonej do komputera. Należy pamiętać, że nie wszystkie komputery zostały przetestowane i uznane za zgodne z powyższą procedurą i procedura ta nie dotyczy komputerów zbudowanych samodzielnie.
- Jednocześnie głośnik można połączyć z maksymalnie 2 urządzeniami BLUETOOTH. (Połączenie wielopunktowe)

#### Uwaga

- Tryb parowania głośnika jest wyzwalany po około 5 minutach i wskaźnik  (BLUETOOTH) powoli miga. Jeśli jednak w głośniku nie ma zapisanych żadnych informacji o parowaniu, na przykład ustawień fabrycznych, tryb parowania nie zostanie wywołony. Jeśli tryb parowania zostanie wywołony przed zakończeniem procesu, powtórz czynności od punktu 3.
- Po sparowaniu urządzeń BLUETOOTH nie trzeba parować ich ponownie, poza następującymi przypadkami:
  - Informacje o parowaniu zostały skasowane po naprawie itp.
  - Głośnik został już sparowany z 8 urządzeniami i ma zostać sparowane kolejne urządzenie. Głośnik można sparować z maksymalnie 8 urządzeniami. Kiedy parowane jest nowe urządzenie dodatkowo do 8 sparowanych urządzeń, informacje o parowaniu najwcześniejszej połączonego przez BLUETOOTH urządzenia zostaną zastąpione przez

informacje o nowym urządzeniu.

- Informacje o parowaniu głośnika zostały usunięte z urządzenia BLUETOOTH.
- Została wykonana inicjalizacja głośnika.  
Wszystkie informacje o parowaniu zostaną skasowane. Po wykonaniu inicjalizacji głośnika połączenie z komputerem może być niemożliwe. W takim przypadku należy usunąć informacje o parowaniu głośnika z komputera, a następnie ponownie przeprowadzić procedurę parowania.
- Głośnik można sparować z kilkoma urządzeniami, ale muzykę można odtwarzać tylko z jednego sparowanego urządzenia jednocześnie.
- Klucz dostępu głośnika to „0000”. Jeśli na urządzeniu BLUETOOTH ustawiony zostanie klucz dostępu inny niż „0000”, nie będzie można wykonać parowania z głośnikiem.
- Kiedy do portu PLAY/CHARGE OUTPUT (USB) głośnika lub do gniazda AUDIO IN podłączone jest urządzenie USB lub podłączony jest kabel audio, gdy głośnik jest połączony z urządzeniem BLUETOOTH poprzez połączenie BLUETOOTH, dźwięk z urządzenia BLUETOOTH nie jest odtwarzany przez głośnik. Aby słuchać muzyki z urządzenia BLUETOOTH, odłącz urządzenie USB i kabel audio.
- Podczas korzystania z funkcji Parowanie stereo lub funkcji Połączenie głośników nie można korzystać z funkcji połączenia wielopunktowego.

---

### Powiązany temat

- [Łączenie głośnika jednocześnie z 2 urządzeniami BLUETOOTH \(połączenie wielopunktowe\)](#)
- [Słuchanie muzyki z urządzenia przy użyciu połączenia BLUETOOTH](#)
- [Przerywanie połączenia BLUETOOTH \(po użyciu\)](#)

Głośnik bezprzewodowy  
ULT FIELD 7

## Łączenie z komputerem przez połączenie BLUETOOTH (Mac)

Parowanie to proces wymagany do wzajemnej rejestracji informacji na temat urządzeń BLUETOOTH w celu ich bezprzewodowego połączenia.

Sparowanie urządzenia z głośnikiem jest niezbędne do nawiązania połączenia BLUETOOTH po raz pierwszy. Te same procedury należy wykonać w celu sparowania z innymi urządzeniami.

Informacje o parowaniu są zapisane na głośniku, gdy głośnik jest wyłączony.

### Obsługiwane systemy operacyjne

macOS Monterey (wersja 12.6)

Przed rozpoczęciem wykonaj poniższe czynności.

- Umieść komputer w odległości 1 m od głośnika.
- Podłącz głośnik do gniazda zasilania za pomocą załączonego przewodu zasilającego. Lub naładuj wbudowany akumulator do wystarczającego poziomu.
- Przygotuj instrukcje obsługi załączone do komputera, aby móc z nich korzystać.
- Aby uniknąć nagłego wybuchu głośnego dźwięku z głośnika, zmniejsz głośność komputera i głośnika lub zatrzymaj odtwarzanie muzyki.
- Ustaw głośnik komputera na włączony.  
Jeśli głośnik komputera będzie ustawiony na  (wyciszenie), dźwięk nie będzie wysyłany przez głośnik BLUETOOTH.

– Kiedy głośnik komputera jest ustawiony na włączony:



#### 1 Włącz głośnik.

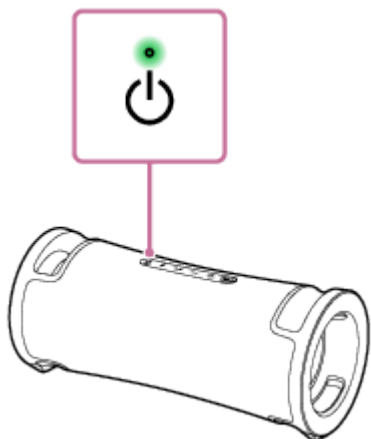

#### 2 Sprawdź, czy wskaźnik (BLUETOOTH) jest aktywny.

Jeśli wskaźnik miga podwójnie

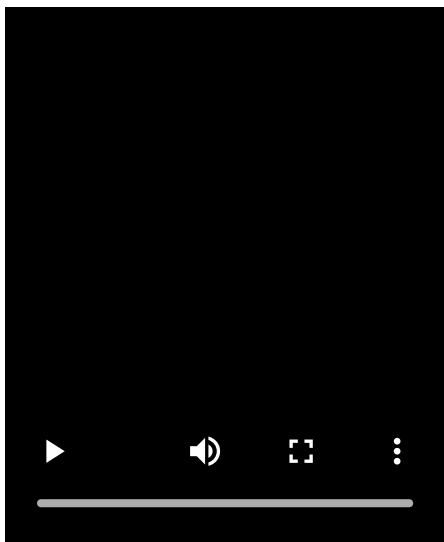

Po sparowaniu głośnika z urządzeniem BLUETOOTH po raz pierwszy po zakupie lub po inicjalizacji głośnika (głośnik nie posiada żadnych informacji parowania), po włączeniu głośnik automatycznie przejdzie do trybu parowania. Przejdź do kroku 4 .

### Jeśli wskaźnik miga powoli

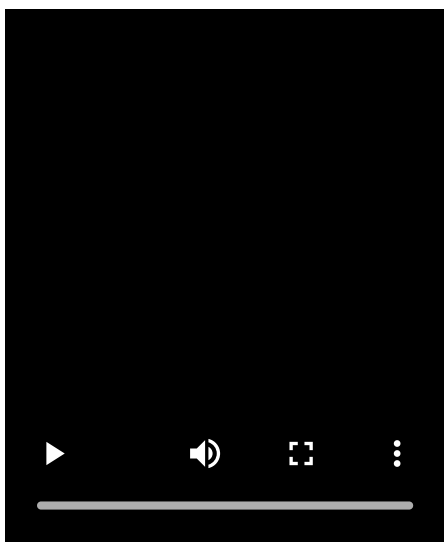

Głośnik wyszukuje połączeń BLUETOOTH.

- Aby sparować głośnik z drugim lub kolejnym urządzeniem BLUETOOTH (kiedy głośnik posiada informacje parowania innych urządzeń BLUETOOTH), przejdź do kroku 3 .
- Aby ponownie połączyć głośnik z jednym z urządzeń BLUETOOTH, które były wcześniej sparowane z głośnikiem, przejdź do kroku 4 .  
Głośnik zostanie automatycznie połączony z komputerem po prostu po włączeniu funkcji BLUETOOTH na komputerze.  
W zależności od urządzenia BLUETOOTH głośnik może ponownie połączyć się z urządzeniem zaraz po włączeniu. Szczegółowe informacje znajdują się w instrukcji obsługi dołączonej do urządzenia BLUETOOTH.

### Jeśli wskaźnik się świeci



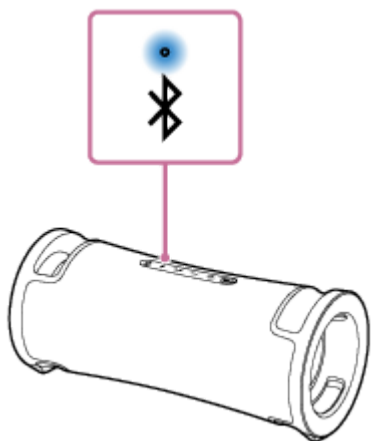

Głośnik jest już połączony z jednym z urządzeń BLUETOOTH.

Aby połączyć głośnik z innym urządzeniem BLUETOOTH, wykonaj jedną z poniższych czynności:

- Aby sparować głośnik z drugim lub kolejnym urządzeniem BLUETOOTH (kiedy głośnik posiada informacje parowania innych urządzeń BLUETOOTH), przejdź do kroku 3 .
- Aby ponownie połączyć głośnik z jednym z urządzeń BLUETOOTH, które były wcześniej sparowane z głośnikiem, przejdź do kroku 4 .  
Głośnik zostanie automatycznie połączony z komputerem po prostu po włączeniu funkcji BLUETOOTH na komputerze.

### 3 Naciśnij przycisk (BLUETOOTH).

Usłyszysz z głośnika wskazówkę głosową (Pairing (Parowanie)) i wskaźnik  (BLUETOOTH) zacznie podwójnie migać (tryb parowania).

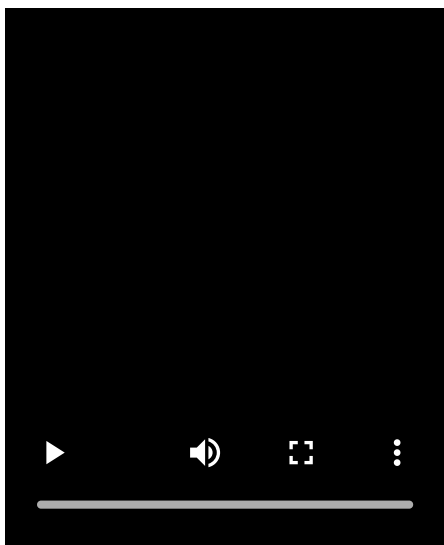

### 4 Znajdź głośnik na komputerze.

1. Kliknij [  (System Preferences)] - [Bluetooth] na pasku zadań w prawym dolnym rogu ekranu.

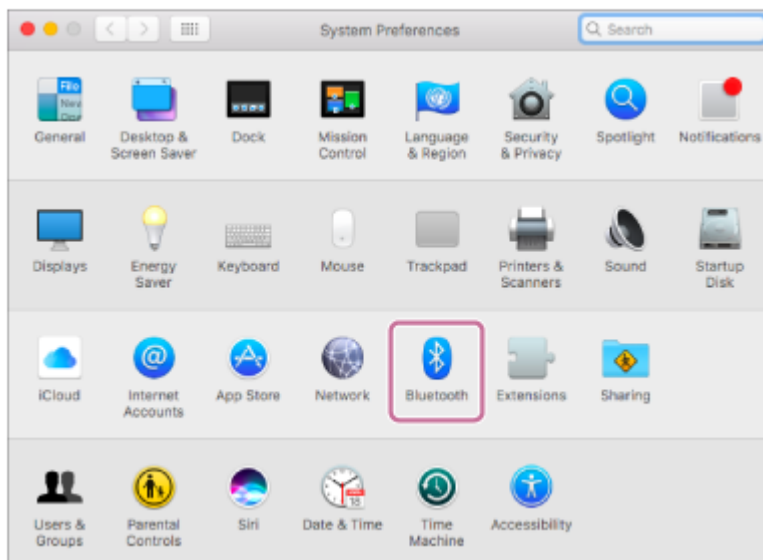

2. Wybierz [ULT FIELD 7] na ekranie Bluetooth, a następnie kliknij [Pair].

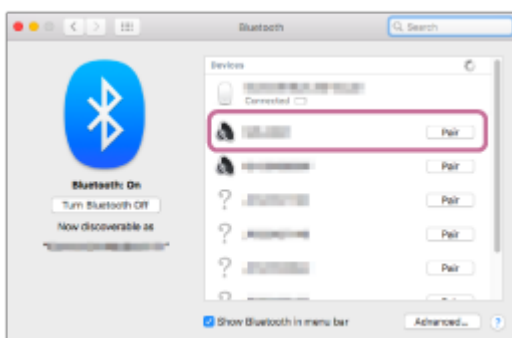

5 Postępuj zgodnie z instrukcjami na ekranie, aby wykonać połączenie BLUETOOTH.

Kiedy połączenie BLUETOOTH zostanie nawiązane, usłyszysz z głośnika powiadomienie dźwiękowe, a wskaźnik  (BLUETOOTH) przestanie migać i zacznie świecić stale.

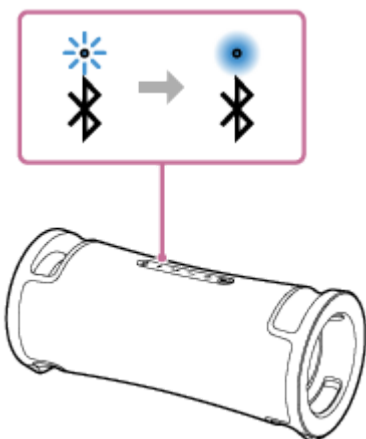

Jeśli próba połączenia się nie powiedzie, powtórz procedurę od kroku 3.

6 Kliknij ikonę głośnika w prawym górnym rogu ekranu i wybierz [ULT FIELD 7] z [Output Device].

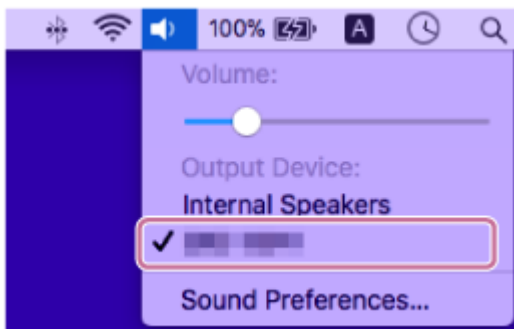

Możesz słuchać muzyki itp. z komputera.



### Wskazówka

- Powyższe instrukcje dotyczące komputera stanowią przykład. Szczegółowe informacje znajdują się w instrukcji obsługi dołączonej do komputera. Należy pamiętać, że nie wszystkie komputery zostały przetestowane i uznane za zgodne z powyższą procedurą i procedura ta nie dotyczy komputerów zbudowanych samodzielnie.
- Jednocześnie głośnik można połączyć z maksymalnie 2 urządzeniami BLUETOOTH. (Połączenie wielopunktowe)

### Uwaga

- Tryb parowania głośnika jest wyzwalany po około 5 minutach i wskaźnik  (BLUETOOTH) powoli miga. Jeśli jednak w głośniku nie ma zapisanych żadnych informacji o parowaniu, na przykład ustawień fabrycznych, tryb parowania nie zostanie wywołany. Jeśli tryb parowania zostanie wywołany przed zakończeniem procesu, powtórz czynności od punktu .
- Po sparowaniu urządzeń BLUETOOTH nie trzeba parować ich ponownie, poza następującymi przypadkami:
  - Informacje o parowaniu zostały skasowane po naprawie itp.
  - Głośnik został już sparowany z 8 urządzeniami i ma zostać sparowane kolejne urządzenie. Głośnik można sparować z maksymalnie 8 urządzeniami. Kiedy parowane jest nowe urządzenie dodatkowo do 8 sparowanych urządzeń, informacje o parowaniu najwcześniejszej połączonego przez BLUETOOTH urządzenia zostaną zastąpione przez informacje o nowym urządzeniu.
  - Informacje o parowaniu głośnika zostały usunięte z urządzenia BLUETOOTH.
  - Została wykonana inicjalizacja głośnika. Wszystkie informacje o parowaniu zostaną skasowane. Po wykonaniu inicjalizacji głośnika połączenie z komputerem może być niemożliwe. W takim przypadku należy usunąć informacje o parowaniu głośnika z komputera, a następnie ponownie przeprowadzić procedurę parowania.
- Głośnik można sparować z kilkoma urządzeniami, ale muzykę można odtwarzać tylko z jednego sparowanego urządzenia jednocześnie.
- Klucz dostępu głośnika to „0000”. Jeśli na urządzeniu BLUETOOTH ustawiony zostanie klucz dostępu inny niż „0000”, nie będzie można wykonać parowania z głośnikiem.
- Kiedy do portu PLAY/CHARGE OUTPUT (USB) głośnika lub do gniazda AUDIO IN podłączone jest urządzenie USB lub podłączony jest kabel audio, gdy głośnik jest połączony z urządzeniem BLUETOOTH poprzez połączenie BLUETOOTH, dźwięk z urządzenia BLUETOOTH nie jest odtwarzany przez głośnik. Aby słuchać muzyki z urządzenia BLUETOOTH, odłącz urządzenie USB i kabel audio.
- Podczas korzystania z funkcji Parowanie stereo lub funkcji Połączenie głośników nie można korzystać z funkcji połączenia wielopunktowego.

### Powiązany temat

- [Łączenie głośnika jednocześnie z 2 urządzeniami BLUETOOTH \(połączenie wielopunktowe\)](#)
- [Słuchanie muzyki z urządzenia przy użyciu połączenia BLUETOOTH](#)
- [Przerywanie połączenia BLUETOOTH \(po użyciu\)](#)



Głośnik bezprzewodowy  
ULT FIELD 7

## Łączenie głośnika jednocześnie z 2 urządzeniami BLUETOOTH (połączenie wielopunktowe)

Kiedy głośnik jest połączony przez połączenie BLUETOOTH jednocześnie z 2 urządzeniami BLUETOOTH, można wykonywać następujące operacje:

- Zmiana źródła odtwarzania muzyki między 2 urządzeniami  
Możesz zmienić źródło odtwarzania muzyki z jednego urządzenia na drugie bez konieczności ponownego nawiązywania połączenia BLUETOOTH.

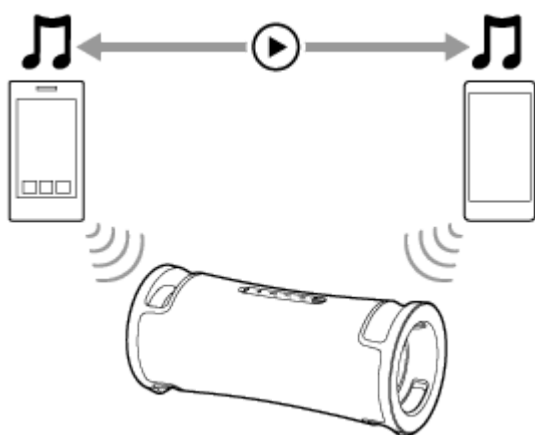

## Łączenie głośnika jednocześnie z 2 urządzeniami przez połączenie BLUETOOTH

- 1 **Jeśli urządzenie USB jest podłączone do portu PLAY/CHARGE OUTPUT (USB) lub kabel audio jest podłączony do gniazda AUDIO IN, odłącz je.**  
Jeśli urządzenie USB jest podłączone do portu PLAY/CHARGE OUTPUT (USB) lub do gniazda AUDIO IN jest podłączony kabel audio, nie słyhać muzyki z żadnego urządzenia BLUETOOTH.
- 2 **Połącz głośnik z pierwszym urządzeniem BLUETOOTH.**  
Szczegółowe informacje na temat procedury połączenia BLUETOOTH - zobacz jeden z poniższych tematów odpowiednio dla używanego urządzenia.
  - [Łatwe podłączanie urządzeń BLUETOOTH przez połączenie BLUETOOTH z użyciem „Sony | Music Center”.](#)
  - [Parowanie i łączenie z urządzeniami BLUETOOTH](#)
  - [Łączenie z komputerem przez połączenie BLUETOOTH \(Windows®\)](#)
  - [Łączenie z komputerem przez połączenie BLUETOOTH \(Mac\)](#)
- 3 **Utrzymując połączenie głośnika z pierwszym urządzeniem BLUETOOTH, naciśnij przycisk  (BLUETOOTH).**  
Usłyszysz z głośnika wskazówkę głosową (Pairing (Parowanie)) i wskaźnik  (BLUETOOTH) zacznie podwójnie migać (tryb parowania).

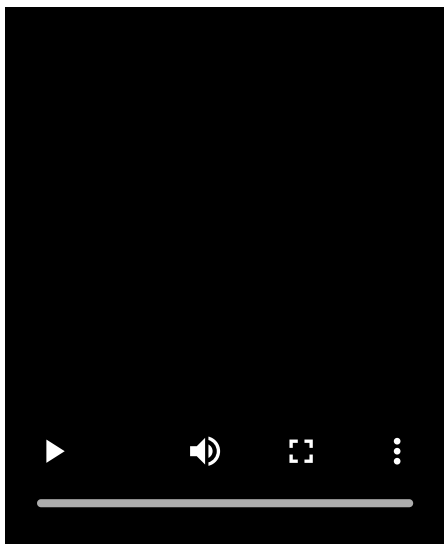

**4** Wyszukaj głośnik na drugim urządzeniu BLUETOOTH.

**5** Postępuj zgodnie z instrukcjami na ekranie, aby wykonać połączenie BLUETOOTH.

Kiedy połączenie BLUETOOTH zostanie nawiązane, usłyszysz z głośnika powiadomienie dźwiękowe, a wskaźnik  (BLUETOOTH) przestanie migać i zacznie świecić stale.

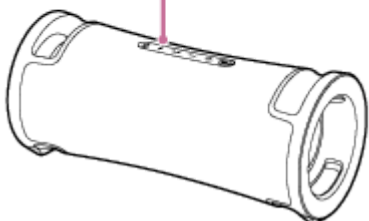
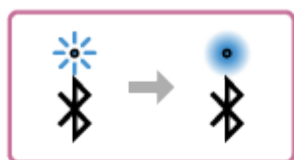

### Zmiana urządzeń BLUETOOTH w połączeniu wielopunktowym

Utrzymując połączenie głośnika z 2 urządzeniami w połączeniu wielopunktowym, możesz spróbować połączyć kolejne urządzenie przez połączenie BLUETOOTH.

Kiedy używasz głośnika i trzeciego urządzenia w celu nawiązania połączenia BLUETOOTH, połączenie BLUETOOTH z jednym z 2 urządzeń używanych poprzednio do odtwarzania muzyki zostanie zachowane, a połączenie BLUETOOTH z drugim urządzeniem zostanie rozłączone. Następnie zostanie nawiązane połączenie BLUETOOTH pomiędzy głośnikiem a trzecim urządzeniem.

### Odtwarzanie muzyki, gdy głośnik jest połączony z 2 urządzeniami w połączeniu wielopunktowym

- Kiedy używasz głośnika do odtwarzania muzyki, odtwarzanie muzyki rozpocznie się na tym urządzeniu w połączeniu wielopunktowym, które było poprzednio używane do odtwarzania.
- Aby odtwarzać muzykę na drugim urządzeniu w połączeniu wielopunktowym, użyj drugiego urządzenia, aby włączyć odtwarzanie muzyki.

W zależności od sytuacji po włączeniu odtwarzania za pomocą drugiego urządzenia możesz nadal słyszeć z głośnika muzykę odtwarzaną z tego samego (pierwszego) urządzenia. W takim przypadku wyłącz odtwarzanie na pierwszym urządzeniu. Następnie możesz słuchać muzyki z drugiego urządzenia.

## Wskazówka

- Jeśli funkcja BLUETOOTH jest aktywna na urządzeniu BLUETOOTH, które zostało poprzednio połączone z głośnikiem, głośnik zostanie po włączeniu ponownie połączony z tym urządzeniem.
- Operacje obejmujące nawiązywanie i rozłączanie połączeń BLUETOOTH można wykonywać za pomocą aplikacji „Sony | Music Center”.

## Uwaga

- Podczas korzystania z funkcji Parowanie stereo lub funkcji Połączenie głośników nie można korzystać z funkcji połączenia wielopunktowego.
- W zależności od urządzenia BLUETOOTH korzystanie z funkcji połączenia wielopunktowego może nie być możliwe.
- Nie można wyłączyć połączenia wielopunktowego.

---

## Powiązany temat

- [Łatwe podłączanie urządzeń BLUETOOTH przez połączenie BLUETOOTH z użyciem „Sony | Music Center”.](#)
- [Parowanie i łączenie z urządzeniami BLUETOOTH](#)
- [Łączenie z komputerem przez połączenie BLUETOOTH \(Windows®\)](#)
- [Łączenie z komputerem przez połączenie BLUETOOTH \(Mac\)](#)

Głośnik bezprzewodowy  
ULT FIELD 7

## Słuchanie muzyki z urządzenia USB

Głośnik obsługuje następujące formaty plików audio:

- MP3: rozszerzenie pliku [.mp3]
- WMA: rozszerzenie pliku [.wma]
- WAV: rozszerzenie pliku [.wav]

### 1 Podłącz urządzenie USB do portu PLAY/CHARGE OUTPUT (USB).

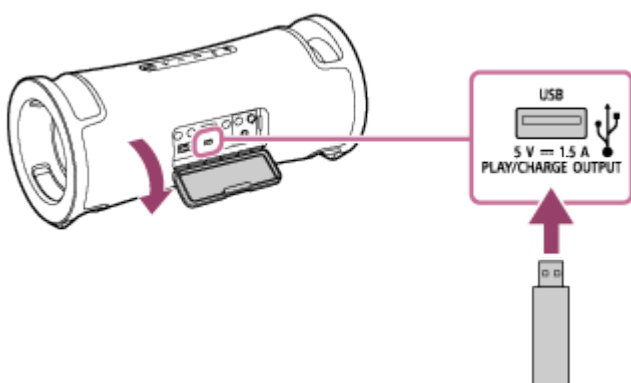

### 2 Naciśnij przycisk ►|| (odtwarzanie), aby rozpocząć odtwarzanie.

Możesz używać aplikacji „Sony | Music Center” do operacji odtwarzania lub łatwego wybierania muzyki z listy utworów na urządzeniu USB.

Za pomocą przycisku ►|| (odtwarzanie) możesz wykonać również poniższe operacje.

- Wstrzymanie odtwarzania  
Podczas trwającego odtwarzania naciśnij przycisk ►|| (odtwarzanie). Aby wznowić odtwarzanie, naciśnij go jeszcze raz.
- Przeskakiwanie do następnego utworu  
Podczas trwającego odtwarzania dwukrotnie szybko naciśnij przycisk ►|| (odtwarzanie).
- Przeskakiwanie do początku bieżącego lub poprzedniego utworu  
Podczas trwającego odtwarzania szybko naciśnij 3 razy przycisk ►|| (odtwarzanie).

### 3 Naciskaj przyciski -/+ (głośność), aby ustawić głośność.

#### Uwaga

- Kiedy używana jest funkcja Parowanie stereo lub funkcja Połączenie głośników, głośnik nie może odtwarzać muzyki z urządzenia USB podłączonego do portu PLAY/CHARGE OUTPUT (USB).
- Głośnik nie odtwarza plików audio na urządzeniu USB w następujących przypadkach:
  - Gdy łączna liczba plików dźwiękowych na urządzeniu USB przekracza 2 000.
  - Gdy liczba folderów na urządzeniu USB przekracza 300, włącznie z folderem „ROOT”.



Powyższe liczby różnią się, w zależności od struktury plików i folderów. Na urządzeniu USB zawierającym pliki audio nie należy zapisywać plików różnych typów ani zbędnych folderów.

- Głośnik może odtwarzać pliki audio znajdujące się w podfolderach maksymalnie do 8. poziomu.
- Foldery nie zawierające żadnych plików audio są pomijane podczas odtwarzania.
- Jeśli faktyczna zawartość pliku o obsługiwanej rozszerzeniu pliku nie jest taka jak powinna być, odtworzenie takiego pliku może spowodować emitowanie szumów przez głośnik lub usterkę głośnika.
- Kiedy urządzenie USB jest podłączone do portu PLAY/CHARGE OUTPUT (USB), priorytet ma wyjściowy sygnał audio wysyłany przez port USB, a wyjściowe sygnały audio z urządzenia BLUETOOTH i urządzenia podłączonego do gniazda AUDIO IN są wyłączone. W zależności od stanu połączenia BLUETOOTH wskaźnik  (BLUETOOTH) świeci się lub miga na niebiesko. Nie oznacza to usterki.
- Kiedy do głośnika jest podłączone urządzenie USB, możesz słuchać muzyki z urządzenia BLUETOOTH podłączonego przez połączenie BLUETOOTH lub z urządzenia podłączonego do gniazda AUDIO IN, wybierając na przykład [My Library] w aplikacji „Sony | Music Center”.
- Nie używaj portu PLAY/CHARGE OUTPUT (USB) w miejscach, gdzie głośnik może zostać opryskany wodą. Załączony przewód zasilający oraz gniazda i porty (AC IN, USB, AUDIO IN, MIC) znajdujące się pod nakładką nie są wodoszczelne ani pyłoszczelne.

---

## Powiązany temat

- [Łączenie z urządzeniem USB](#)

5-056-533-31(2) Copyright 2024 Sony Corporation

Głośnik bezprzewodowy  
ULT FIELD 7

## Słuchanie muzyki z urządzenia przy użyciu połączenia BLUETOOTH

Można słuchać muzyki z urządzenia BLUETOOTH i obsługiwać je za pomocą głośnika przez połączenie BLUETOOTH, jeśli obsługuje wymienione profile BLUETOOTH.

### A2DP (Advanced Audio Distribution Profile)

Umożliwia bezprzewodowe słuchanie wysokiej jakości dźwięku.

### AVRCP (Audio Video Remote Control Profile)

Umożliwia regulację głośności i obsługiwane odtwarzania, pauzy lub przeskakiwania do początku następnego/aktualnego utworu.

Operacje mogą się różnić w zależności od urządzenia BLUETOOTH. Zapoznaj się z instrukcją obsługi dostarczoną do urządzenia BLUETOOTH.

#### Uwaga

- Upewnij się wcześniej, że głośność na urządzeniu BLUETOOTH i głośniku jest ustawiona na umiarkowanym poziomie, aby uniknąć nagłego wybuchu głośnego dźwięku z głośnika.  
W zależności od urządzenia BLUETOOTH regulacja głośności na głośniku może nie być możliwa na urządzeniu BLUETOOTH, gdy odtwarzanie na urządzeniu zostało przerwane/wstrzymane.

#### 1 Jeśli do portu PLAY/CHARGE OUTPUT (USB) lub gniazda AUDIO IN jest podłączone urządzenie USB lub podłączony jest kabel audio, odłącz to urządzenie lub kabel.

Kiedy do portu PLAY/CHARGE OUTPUT (USB) lub gniazda AUDIO IN jest podłączone urządzenie USB lub podłączony jest kabel audio, nie słyhać muzyki z żadnego urządzenia BLUETOOTH.

#### 2 Połącz głośnik z urządzeniem BLUETOOTH.

Kiedy połączenie BLUETOOTH zostanie nawiązane, usłyszysz z głośnika powiadomienie dźwiękowe, a wskaźnik  (BLUETOOTH) przestanie migać i zacznie świecić stale.

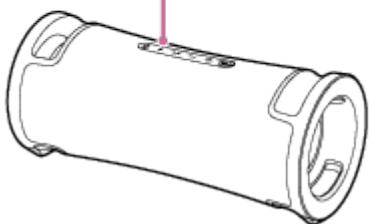
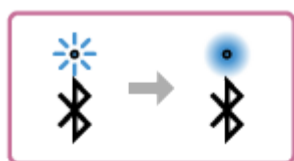

#### 3 Rozpocznij odtwarzanie na podłączonym urządzeniu BLUETOOTH.

#### 4 Ustaw głośność, naciskając przyciski -/+ (głośność) lub używając urządzenia BLUETOOTH.

Podczas naciskania przycisków -/+ (głośność) lub ustawiania głośności za pomocą urządzenia BLUETOOTH wskaźnik  (zasilanie) mignie raz albo 3 razy.

W zależności od używanego urządzenia BLUETOOTH, wskaźnik  (zasilanie) może nie migać, nawet jeśli głośność będzie regulowana na urządzeniu BLUETOOTH.

Naciśnij i przytrzymaj przyciski -/+ (głośność), aby dokonać szybkiej regulacji.

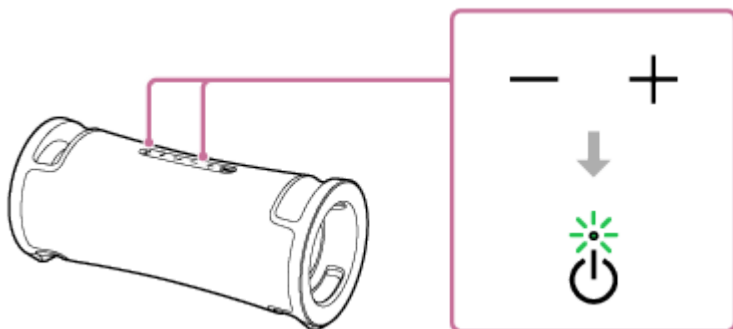

Podczas odtwarzania możesz używać przycisku  (odtworzenie) do wykonywania poniższych operacji.

### Wstrzymanie

Podczas odtwarzania naciśnij przycisk  (odtworzenie), aby wstrzymać odtwarzanie. Naciśnij go ponownie, aby anulować wstrzymanie.

### Przeskakiwanie do początku następnego utworu

Podczas odtwarzania szybko dwukrotnie naciśnij przycisk  (odtworzenie).



### Przeskakiwanie do początku bieżącego lub poprzedniego utworu\*

Podczas odtwarzania szybko 3 razy naciśnij przycisk  (odtworzenie).

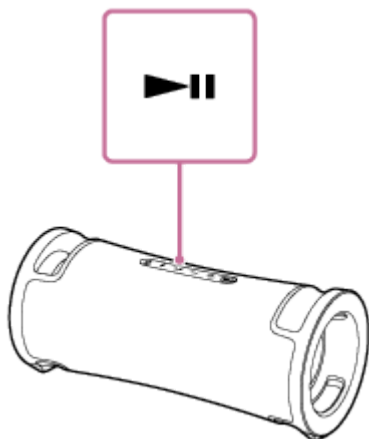
\* Operacje różnią się w zależności od używanego urządzenia BLUETOOTH.



### Wskazówka

- Jeśli głośnik jest podłączony do gniazda zasilania za pomocą przewodu zasilającego (załączonego), wbudowany akumulator głośnika może się ładować nawet wtedy, gdy z głośnika odtwarzana jest muzyka. W zależności od sposobu użytkowania głośnika pełne naładowanie może jednak długo potrwać. Jeśli głośnik ma być używany podczas ładowania akumulatora, zmniejsz głośność lub wyłącz głośnik i zaczekaj, aż akumulator naładuje się do pełna przed użyciem głośnika.
- Głośnik obsługuje ochronę treści przy użyciu metody SCMS-T. Możesz słuchać przez głośnik muzyki (lub dźwięku) ze smartfona lub telefonu komórkowego, który obsługuje metodę SCMS-T.
- Kiedy głośność na głośniku zostanie ustawiona na poziom maksymalny lub minimalny, wskaźnik  (zasilanie) zamiga 3 razy.
- Po dotknięciu i przytrzymaniu przycisku  (odtworzenie) na głośniku przez około 5 sekund, głośnik zacznie odtwarzać muzykę zapisaną do celów demonstracyjnych. Aby wyłączyć tę funkcję, naciśnij przycisk  (odtworzenie) jeszcze raz.

## Uwaga

- Jeśli warunki komunikacji są słabe, urządzenie BLUETOOTH może nie reagować na operacje wykonywane na głośniku prawidłowo.
- Podczas odtwarzania muzyki na urządzeniu BLUETOOTH nie podłączaj żadnego urządzenia do portu PLAY/CHARGE OUTPUT (USB) ani gniazda AUDIO IN. Podłączenie urządzenia do portu PLAY/CHARGE OUTPUT (USB) lub gniazda AUDIO IN spowoduje automatyczne przełączenie głośnika do trybu USB lub AUDIO IN i nie będzie słychać muzyki z żadnego urządzenia BLUETOOTH.
- Jeśli do portu PLAY/CHARGE OUTPUT (USB) lub gniazda AUDIO IN głośnika jest podłączone urządzenie, możesz nadal słuchać muzyki z urządzenia BLUETOOTH podłączonego przez połączenie BLUETOOTH, wybierając na przykład [My Library] w aplikacji „Sony | Music Center”.
- Podczas użytkowania urządzenia w miejscu o wysokiej temperaturze, głośność może się zmniejszyć, aby chronić wbudowany akumulator.
- Kiedy wbudowany akumulator jest bliski rozładowania, maksymalna moc wyjściowa będzie mniejsza.
- W zależności od urządzenia BLUETOOTH może być konieczne wyregulowanie głośności lub zmiana ustawień dźwięku wyjściowego na podłączonym urządzeniu.
- W zależności od urządzenia BLUETOOTH podłączonego do głośnika, warunków komunikacji lub warunków użytkowania, mogą występować szumy lub zakłócenia dźwięku.

---

## Powiązany temat

- [Przerywanie połączenie BLUETOOTH \(po użyciu\)](#)
- [Ładowanie głośnika](#)

Głośnik bezprzewodowy  
ULT FIELD 7

## Wybór jakości dla odtwarzania muzyki za pomocą połączenia BLUETOOTH (kodek)

Dla jakości połączenia BLUETOOTH na głośniku dostępne są opcje „Priorytet dla jakości dźwięku” i „Priorytet dla stabilności połączenia”. Opcja „Priorytet dla jakości dźwięku” zapewnia zgodność nie tylko z trybem SBC, ale również z trybem AAC i LDAC, w celu uzyskania wysokiej jakości dźwięku podczas odtwarzania muzyki, natomiast opcja „Priorytet dla stabilności połączenia” umożliwia odtwarzanie muzyki przy użyciu bardziej stabilnych połączeń BLUETOOTH. W momencie zakupu wybrana jest opcja „Priorytet dla jakości dźwięku”.

- Priorytet dla jakości dźwięku (ustawienie domyślne): Optymalny kodek jest automatycznie wybierany z opcji AAC, LDAC i SBC.
- Priorytet dla stabilności połączenia: wybrana jest opcja SBC.



### 1 Włącz głośnik.

Usłyszysz z głośnika dźwięk powiadomienia, a wskaźnik  (BLUETOOTH) zacznie migać\* na niebiesko.

\* Jeśli w pobliżu znajduje się urządzenie BLUETOOTH, które było wcześniej podłączone do głośnika, głośnik może zostać automatycznie połączony z tym urządzeniem. W takim przypadku wskaźnik  (BLUETOOTH) zaświeci się na niebiesko.

### 2 Zmień jakość połączenia BLUETOOTH.

#### Za pomocą przycisków głośnika

1. Naciśnij i przytrzymaj przycisk  (odtwarzanie) i przycisk  (BLUETOOTH) jednocześnie przez około 2 sekund.

Kiedy ustawienie zostanie zmienione na „Priorytet dla stabilności połączenia”, wskaźnik  (zasilanie) zamiga 3 razy na zielono.

Kiedy ustawienie zostanie zmienione na „Priorytet dla jakości dźwięku”, wskaźnik  (zasilanie) zamiga dwa razy na zielono.

Jeśli głośnik jest połączony z urządzeniami BLUETOOTH, wszystkie połączenia zostaną automatycznie rozłączone i ponownie nawiązane i zostanie zastosowana wybrana opcja.

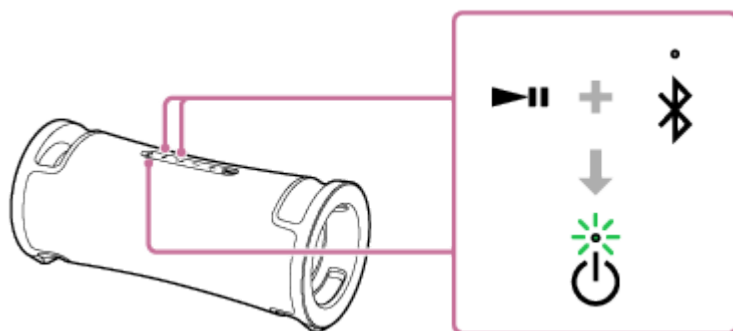

#### Za pomocą aplikacji „Sony | Music Center”

1. Sparuj głośnik z urządzeniem BLUETOOTH, takim jak smartfon.  
Kiedy połączenie BLUETOOTH zostanie nawiązane, usłyszysz z głośnika dźwięk powiadomienia.
2. Dotknij [Music Center] na smartfonie itp., aby uruchomić aplikację.



Music Center

3. Dotknij [ULT FIELD 7].

4. Dotknij [Settings] - [Sound] - [Bluetooth Connection Quality] i wybierz [Priority on Sound Quality] lub [Priority on Stable Connection].

Wszystkie połączenia z urządzeniami BLUETOOTH zostaną automatycznie rozłączone i ponownie nawiązane i zostanie zastosowana wybrana opcja.

#### Wskazówka

- Podczas korzystania z funkcji Parowanie stereo lub funkcji Połączenie głośników kodek automatycznie przełącza się na SBC.

#### Uwaga

- Kiedy wybrana jest opcja „Priorytet dla jakości dźwięku”, mogą być słyszalne szумы lub zakłócenia dźwięku, w zależności od urządzenia BLUETOOTH i warunków otoczenia. W takim przypadku zmień jakość połączenia BLUETOOTH na opcję „Priorytet dla stabilności połączenia”.

#### Powiązany temat

- [Korzystanie z funkcji trybu gotowości BLUETOOTH \(automatyczne włączanie\)](#)
- [Co możesz zrobić z aplikacją „Sony | Music Center”](#)
- [Obsługiwane kodeki](#)

Głośnik bezprzewodowy  
ULT FIELD 7

## Obsługiwane kodeki

---

Kodek to algorytm kodowania dźwięku używany do bezprzewodowego przesyłania dźwięku za pomocą połączeń BLUETOOTH.

Głośnik obsługuje następujące 3 kodeki do odtwarzania muzyki za pomocą połączenia A2DP: SBC, AAC i LDAC™.

- **SBC**  
Jest to skrót od Subband Codec.  
SBC to standardowa technologia kodowania dźwięku używana przez urządzenia BLUETOOTH.  
Wszystkie urządzenia BLUETOOTH obsługują SBC.
- **AAC**  
Jest to skrót od Advanced Audio Coding.  
Technologia AAC jest stosowana głównie w produktach Apple, takich jak iPhone, które mogą dostarczać wyższą jakość dźwięku w porównaniu do technologii SBC.
- **LDAC**  
LDAC jest techniką kodowania dźwięku opracowaną przez firmę Sony, która umożliwia przesyłanie treści High-Resolution (Hi-Res) Audio nawet za pomocą połączenia BLUETOOTH.  
W odróżnieniu od innych technik kodowania zgodnych z BLUETOOTH, takich jak SBC, technika ta nie wymaga konwersji degradującej jakość treści High-Resolution Audio <sup>\*1</sup>.  
Pozwala na przesłanie bezprzewodową siecią BLUETOOTH około trzykrotnie więcej danych <sup>\*2</sup> niż wspomniane inne technologie, oferując niepowtarzalną jakość dźwięku, wydajne kodowanie i zoptymalizowaną organizację pakietów danych.

<sup>\*1</sup> Z wyłączeniem plików w formacie DSD.

<sup>\*2</sup> W porównaniu do SBC, gdy wybrano prędkość transmisji 990 kbps (96/48 kHz) lub 909 kbps (88,2/44,1 kHz).

Kiedy muzyka w jednym z powyższych kodeków jest przesyłana z podłączonego urządzenia, głośnik przełącza się na ten kodek automatycznie i odtwarza muzykę w tym samym kodeku.

Jeśli podłączone urządzenie obsługuje kodek o wyższej jakości dźwięku niż SBC, może być konieczna wcześniejsza konfiguracja urządzenia, aby móc słuchać muzyki z pożądanym kodekiem wybranym spośród obsługiwanych kodeków. Sprawdź instrukcje dotyczące ustawiania kodeków w instrukcji obsługi dołączonej do urządzenia.

---

### Powiązany temat

- [Wybór jakości dla odtwarzania muzyki za pomocą połączenia BLUETOOTH \(kodek\)](#)

Głośnik bezprzewodowy  
ULT FIELD 7

## Przerywanie połączenie BLUETOOTH (po użyciu)

Po zakończeniu odtwarzania muzyki za pomocą urządzenia BLUETOOTH wykonaj jedną z poniższych operacji, aby zakończyć połączenie BLUETOOTH.

Kiedy połączenie BLUETOOTH zostanie rozłączone, usłyszysz z głośnika wskazówkę głosową.

- Wyłącz funkcję BLUETOOTH na urządzeniu BLUETOOTH.  
Szczegółowe informacje znajdują się w instrukcji obsługi dołączonej do urządzenia.
- Wyłącz urządzenie BLUETOOTH.
- Wyłącz głośnik.

### Wskazówka

- Podczas korzystania z funkcji Parowanie stereo wyłączenie jednego głośnika spowoduje automatyczne wyłączenie drugiego głośnika. Połączenie BLUETOOTH między systemami zostanie przerwane.
- Kiedy zakończysz odtwarzanie muzyki, połączenie BLUETOOTH może zostać automatycznie przerwane, w zależności od urządzenia BLUETOOTH.

### Powiązany temat

- [Wyłączanie zasilania](#)
- [Co możesz zrobić z aplikacją „Sony | Music Center”](#)
- [Funkcja automatycznego wyłączania zasilania \(oszczędzanie energii\)](#)



Głośnik bezprzewodowy  
ULT FIELD 7

## Włączanie lub wyłączanie funkcji BLUETOOTH



Kiedy funkcja BLUETOOTH głośnika jest ustawiona na włączoną, z głośnikiem można połączyć się ze sparowanego urządzenia BLUETOOTH.

W momencie zakupu tryb jest ustawiony na włączony.

### 1 Naciśnij i przytrzymaj przycisk – (głośność) i przycisk (BLUETOOTH) przez około 5 sekund.

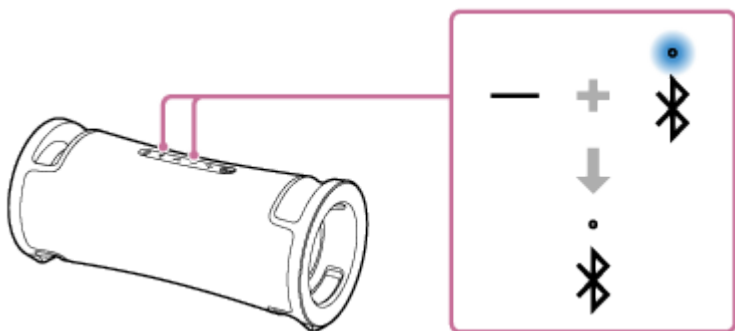
Wskaźnik  (BLUETOOTH) zgaśnie i funkcja BLUETOOTH zostanie ustawiona na wyłączoną.



Po ponownym naciśnięciu i przytrzymaniu jednocześnie przycisku – (głośność) i przycisku  (BLUETOOTH) na głośniku przez około 5 sekund wskaźnik  (BLUETOOTH) zacznie migać i funkcja BLUETOOTH zostanie włączona.

### Wskazówka

- W przypadku urządzenia połączanego wcześniej za pomocą połączenia BLUETOOTH głośnik zostanie ponownie podłączony, gdy jego funkcja BLUETOOTH zostanie włączona, o ile funkcja BLUETOOTH danego urządzenia pozostanie włączona.

### Uwaga

- Kiedy funkcja BLUETOOTH jest ustawiona na wyłączoną, nie można wykonywać następujących operacji:
  - Parowanie i/lub łączenie z urządzeniem BLUETOOTH.
  - Użyj aplikacji „Sony | Music Center”.

Głośnik bezprzewodowy  
ULT FIELD 7

## Słuchanie muzyki z przenośnego urządzenia audio itp. przez połączenie przewodowe

Głośnika można używać, podłączając do głośnika przenośne urządzenie audio itp. za pomocą kabla audio (dostępnego w sprzedaży).

### Uwaga

- Przed nawiązaniem połączenia między głośnikiem a przenośnym urządzeniem audio zmniejsz głośność głośnika i urządzenia, aby uniknąć nagłego wybuchu dźwięku z głośnika.

### 1 Jeśli do portu PLAY/CHARGE OUTPUT (USB) jest podłączone urządzenie USB, odłącz to urządzenie.

Jeśli do portu PLAY/CHARGE OUTPUT (USB) będzie podłączone urządzenie USB, nie będzie słycać muzyki z urządzenia podłączonego do gniazda AUDIO IN.

### 2 Podłącz urządzenie do gniazda AUDIO IN za pomocą kabla audio (dostępnego w sprzedaży).

Użyj do podłączenia kabla audio z wtykiem mini stereo (bez oporu)\* na obu końcach.

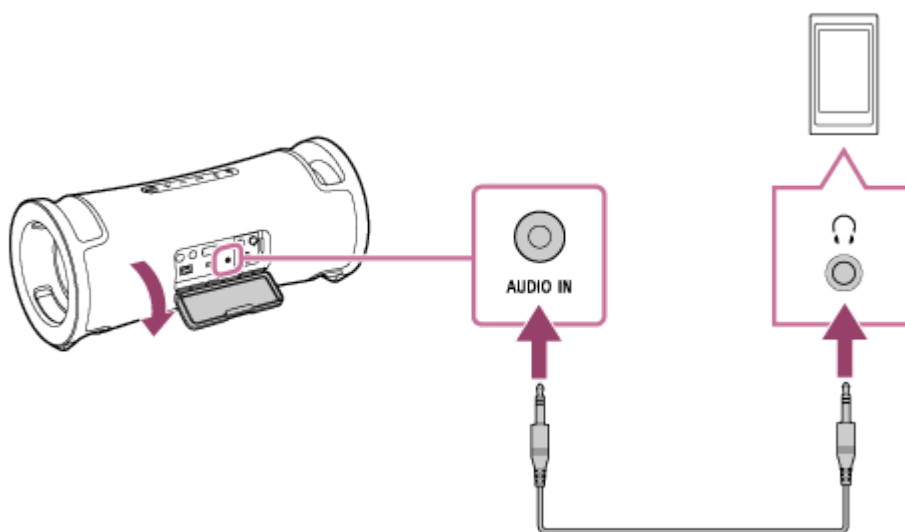

\* Jeśli używasz kabla audio (z wtykami stereo mini) ze znaczącym oporem, dźwięk może być cichszy. Dlatego najlepiej używać kabla (z wtykami stereo mini) bez oporu.

### 3 Włącz głośnik.

Usłyszysz z głośnika dźwięk powiadomienia, a wskaźnik  (zasilanie) zacznie świecić na zielono.

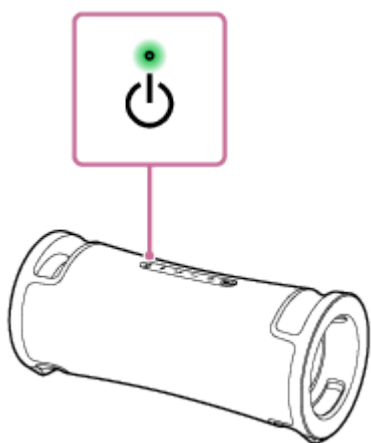

**4** Włącz i rozpocznij odtwarzanie na podłączonym urządzeniu.

**5** Ustaw głośność na podłączonym urządzeniu na umiarkowanym poziomie.

Jeśli głośność jest regulowana poprzez operacje wykonywane na podłączonym przenośnym urządzeniu audio, wskaźnik  (zasilanie) nie będzie migać.

**6** Naciskaj przyciski **-/+** (głośność), aby ustawić głośność.

Podczas naciskania przycisków **-/+** (głośność) w celu ustawienia głośności wskaźnik  (zasilanie) mignie raz albo 3 razy.

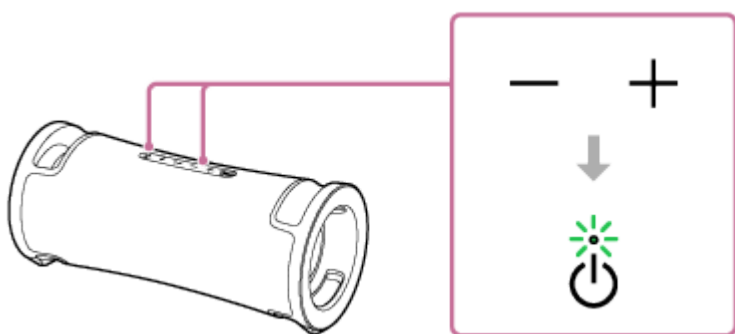

### Wskazówka

- Jeśli nie słycać dźwięku, zwiększ głośność na podłączonym urządzeniu.

### Uwaga

- Jeśli do gniazda AUDIO IN będzie podłączony kabel audio, pierwszeństwo będzie miał sygnał wyjściowy audio z gniazda AUDIO IN, a sygnał wyjściowy audio z urządzenia BLUETOOTH zostanie wyłączony. W zależności od stanu połączenia BLUETOOTH wskaźnik  (BLUETOOTH) świeci się lub miga na niebiesko. Nie oznacza to usterki.
- Kiedy do głośnika jest podłączony kabel audio, możesz nadal słuchać muzyki z urządzenia BLUETOOTH podłączonego przez połączenie BLUETOOTH, wybierając na przykład [My Library] w aplikacji „Sony | Music Center”.
- Kiedy używana jest funkcja Parowanie stereo lub funkcji Połączenie głośników, głośnik nie może odtwarzać muzyki z urządzenia podłączonego do gniazda AUDIO IN przy pomocy kabla audio.
- Kiedy głośnik znajduje się w trybie AUDIO IN, możesz również wykonać ustawienia dla funkcji Parowanie stereo lub funkcji Połączenie głośników za pomocą aplikacji „Sony | Music Center”. Po zakończeniu ustawień głośnik zostanie jednak automatycznie ustawiony w trybie BLUETOOTH.
- Przy podłączeniu przenośnego urządzenia audio do gniazda AUDIO IN i odtwarzaniu muzyki nie można używać przycisków na głośniku do wykonywania operacji takich jak pauza, przejście do początku następnego utworu i przejście do początku obecnego

utworu.

- Nie używaj gniazda AUDIO IN w miejscach, gdzie głośnik może zostać opryskany wodą. Załączony przewód zasilający oraz gniazda i porty (AC IN, USB, AUDIO IN, MIC) znajdujące się pod nakładką nie są wodoszczelne ani pyłoszczelne.
- Pamiętaj, aby po odłączeniu kabla audio od głośnika całkowicie założyć nakładkę. Nakładka odgrywa bardzo ważną rolę w zachowaniu właściwości wodoszczelnych i pyłoszczelnych.

---

### Powiązany temat

- [Funkcja automatycznego wyłączenia zasilania \(oszczędzanie energii\)](#)

5-056-533-31(2) Copyright 2024 Sony Corporation

Głośnik bezprzewodowy  
ULT FIELD 7

## Zmianianie efektów dźwiękowych

Możesz zmieniać efekty dźwiękowe na głośniku.

### Śłuchanie dźwięku ze wzmocnionym i głębokim basem (przycisk ULT)

Wykonaj jedną z poniższych procedur w celu skonfigurowania ustawienia. W momencie zakupu ustawienie ULT POWER SOUND jest włączone.

- Naciśnij przycisk ULT.  
Każde naciśnięcie przycisku ULT powoduje przełączanie ustawienia między ULT1, ULT2 i wyłączeniem.  
Po każdej zmianie ustawienia głośnik emituje dźwięk powiadomienia, a przycisk ULT zaczyna świecić lub gaśnie.

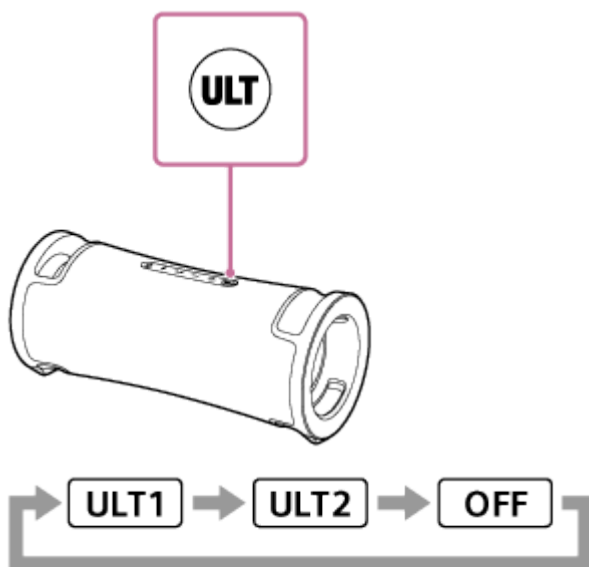



ULT1: Wzmacnia głęboki bas.

ULT2: Zwiększa wrażenie mocy dźwięku jeszcze bardziej niż ustawienie ULT1.

Wyłączone: Wyłącza ustawienie ULT POWER SOUND.

- Użyj aplikacji „Sony | Music Center”.  
W „Sony | Music Center” stuknij [ULT FIELD 7] - [Settings] - [Sound] - [Sound Effect], a następnie wybierz jedno z następujących ustawień: [OFF], [ULT1] lub [ULT2].

#### Wskazówka

- Domyślne ustawienie (ULT1 lub ULT2) różni się w zależności od kraju lub regionu.
- Jednoczesne naciśnięcie i przytrzymanie przycisku ULT oraz przycisku – (głośność) na głośniku przez około 2 sekundy powoduje włączenie lub wyłączenie dźwięku powiadomienia.  
Kiedy dźwięk powiadomienia zostanie wyłączony, wskaźnik  (zasilanie) mignie 3 razy na zielono.  
Kiedy dźwięk powiadomienia zostanie włączony, wskaźnik  (zasilanie) mignie dwa razy na zielono.

### Regulacja korektora dźwięku według własnych preferencji (CUSTOM)

W aplikacji „Sony | Music Center” dotknij [ULT FIELD 7] - [Settings] - [Sound] - [Sound Effect] - [CUSTOM].  
Dotknij [Custom EQ], a następnie wyreguluj ustawienie korektora dźwięku odpowiednio do swoich preferencji.

## **Automatyczna regulacja w celu uzyskania optymalnego dźwięku w zależności od otoczenia (optymalizacja pola dźwiękowego)**

Firmowa technologia wykrywania z użyciem mikrofonów wykrywa szумы wokół głośnika podczas odtwarzania muzyki w celu automatycznej regulacji i optymalizacji dźwięku. W momencie zakupu optymalizacja pola dźwiękowego jest włączona.

### **Aby włączyć optymalizację pola dźwiękowego**

W „Sony | Music Center” stuknij [ULT FIELD 7] - [Settings] - [Sound] - [Sound Field Optimization], a następnie ustaw włączenie funkcji.

#### **Uwaga**

- W niektórych przypadkach szумы otoczenia mogą uniemożliwiać optymalizację dźwięku.
- Podczas korzystania z funkcji Parowanie stereo lub funkcji Połączenie głośników, optymalizacja pola dźwiękowego jest wyłączona.

Głośnik bezprzewodowy  
ULT FIELD 7

## Bezprzewodowe słuchanie muzyki z 2 głośników (funkcja Parowanie stereo)

Do korzystania z funkcji Parowanie stereo wymagane są 2 głośniki ULT FIELD 7. Po połączeniu 2 głośników przez połączenie BLUETOOTH można uzyskać znacznie dynamiczniejszy dźwięk.

2 głośniki połączone przez połączenie BLUETOOTH odtwarzają dźwięk stereo, gdzie 1 głośnik odtwarza dźwięk dla prawego kanału (po prawej stronie), a drugi odtwarza dźwięk dla lewego kanału (po lewej stronie).

Przed użyciem głośnika upewnij się, że spełnione są poniższe warunki:

- Zaktualizuj zainstalowane oprogramowanie do najnowszej wersji na każdym głośniku, który ma być podłączony dla funkcji.  
(Szczegóły na temat procedury aktualizacji - patrz [Aktualizowanie zainstalowanego oprogramowania.](#))
- Podczas konfigurowania głośników dla funkcji Parowanie stereo upewnij się, że 2 głośniki, które mają być podłączone dla funkcji, znajdują się w odległości do 1 m od siebie. Zatrzymaj odtwarzanie muzyki, jeśli trwa odtwarzanie.
- Podczas odtwarzania muzyki dopilnuj, aby wszystkie urządzenia, które mają zostać podłączone dla funkcji, znajdowały się w odległości do 30 m w linii bezpośredniej bez przeszkód.  
Maksymalny zasięg łączności może ulec zmniejszeniu w następujących sytuacjach:
  - Między głośnikiem a urządzeniem BLUETOOTH znajduje się przeszkoda, taka jak osoba, metal lub ściana.
  - W pobliżu głośnika używane jest urządzenie bezprzewodowej sieci LAN.
  - W pobliżu głośnika używana jest kuchenka mikrofalowa.
  - W pobliżu głośnika używane jest urządzenie generujące promieniowanie elektromagnetyczne.

### 1 Za pomocą aplikacji „Sony | Music Center” skonfiguruj głośnik dla funkcji Parowanie stereo.

Więcej informacji na temat aplikacji „Sony | Music Center” znajduje się na stronie:

<https://www.sony.net/smcqa/>

## Aby zakończyć działanie funkcji Parowanie stereo

Użyj aplikacji „Sony | Music Center”.

### Wskazówka

- Użycie funkcji Parowanie stereo automatycznie zmienia kodek na SBC.
- Wyłączenie głośników nie powoduje wyłączenia funkcji Parowanie stereo. Kiedy jeden z głośników zostanie ponownie włączony, będzie próbował nawiązać połączenie dla funkcji Parowanie stereo. Aby użyć funkcji Parowanie stereo, włącz drugi głośnik w ciągu 1 minuty. Kiedy funkcja trybu gotowości BLUETOOTH jest włączona\* na obu głośnikach, włączenie jednego z głośników automatycznie powoduje włączenie drugiego głośnika i nawiązanie połączenia dla funkcji Parowanie stereo.

\* Funkcja trybu gotowości BLUETOOTH włącza się tylko wtedy, gdy głośnik jest podłączony do gniazda zasilania za pomocą załączonego przewodu zasilającego.

### Uwaga

- Kiedy używana jest funkcja Parowanie stereo, głośnik nie może odtwarzać muzyki z urządzenia USB podłączonego do portu PLAY/CHARGE OUTPUT (USB) ani z urządzenia podłączonego do gniazda AUDIO IN przy pomocy kabla audio.

- Kiedy głośnik znajduje się w trybie AUDIO IN lub USB, możesz również wykonać ustawienia dla funkcji Parowanie stereo za pomocą aplikacji „Sony | Music Center”. Po zakończeniu ustawień głośnik zostanie jednak automatycznie ustawiony w trybie BLUETOOTH.
- Wyłączenie funkcji Parowanie stereo nie ma wpływu na ustanowione połączenie BLUETOOTH i głośnik pozostaje w trybie BLUETOOTH.
- Aby uniknąć nagłego wybuchu głośnego dźwięku z głośnika, zmniejsz głośność głośnika i urządzenia BLUETOOTH lub zatrzymaj odtwarzanie na urządzeniu BLUETOOTH przed nawiązaniem połączenia z urządzeniem BLUETOOTH.

---

### Powiązany temat

- [Korzystanie z funkcji trybu gotowości BLUETOOTH \(automatyczne włączanie\)](#)
- [Instalacja aplikacji „Sony | Music Center”](#)
- [Aktualizowanie zainstalowanego oprogramowania](#)

5-056-533-31(2) Copyright 2024 Sony Corporation



Głośnik bezprzewodowy  
ULT FIELD 7

## Odtwarzanie bezprzewodowe przy użyciu kilku głośników (funkcja Połączenie głośników)

Możesz połączyć wiele głośników (do 100 głośników) zgodnych z funkcją Połączenie głośników poprzez połączenie BLUETOOTH i cieszyć się odtwarzaniem muzyki.

Urządzenia zgodne z funkcją Bezprzewodowe połączenie głośników nie są stosowane do połączenia.

### Urządzenia\* zgodne z funkcją Połączenie głośników:

LSPX-S3, SRS-XP700, SRS-XP500, SRS-XG500, SRS-XG300, SRS-XB43, SRS-XB33, SRS-XB23, SRS-XE300, SRS-XE200, SRS-XV900, SRS-XV800, SRS-XV500, SRS-ULT70, SRS-ULT1000

\* W zależności od kraju lub regionu niektóre zgodne urządzenia mogą nie być dostępne w sprzedaży.

Przed użyciem głośnika upewnij się, że spełnione są poniższe warunki:

- Zaktualizuj zainstalowane oprogramowanie do najnowszej wersji na każdym głośniku, który ma być podłączony dla funkcji.  
(Szczegóły na temat procedury aktualizacji - patrz [Aktualizowanie zainstalowanego oprogramowania](#).)
- Podczas konfigurowania głośników dla funkcji Połączenie głośników upewnij się, że wszystkie głośniki, które mają być podłączone dla funkcji, znajdują się w promieniu 1 m od siebie. Zatrzymaj odtwarzanie muzyki, jeśli trwa odtwarzanie.
- Podczas odtwarzania muzyki dopilnuj, aby wszystkie urządzenia, które mają zostać podłączone dla funkcji, znajdowały się w odległości do 30 m w linii bezpośredniej bez przeszkód.  
Maksymalny zasięg łączności może ulec zmniejszeniu w następujących sytuacjach:
  - Między głośnikiem a urządzeniem BLUETOOTH znajduje się przeszkoda, taka jak osoba, metal lub ściana.
  - W pobliżu głośnika używane jest urządzenie bezprzewodowej sieci LAN.
  - W pobliżu głośnika używana jest kuchenka mikrofalowa.
  - W pobliżu głośnika używane jest urządzenie generujące promieniowanie elektromagnetyczne.

### 1 Za pomocą aplikacji „Sony | Music Center” skonfiguruj głośnik dla funkcji Połączenie głośników.

Więcej informacji na temat aplikacji „Sony | Music Center” znajduje się na stronie:

<https://www.sony.net/smcqa/>

### 2 Rozpocznij odtwarzanie na urządzeniu BLUETOOTH i ustaw głośność na średnim poziomie.

Ze wszystkich głośników odtwarzana jest ta sama muzyka.

Podczas regulacji głośności na urządzeniu BLUETOOTH lub głośniku podłączonym do urządzenia (głośnik ustawiony jako pierwszy), głośność wszystkich głośników jest regulowana automatycznie. Dla innych głośników (drugi lub kolejne głośniki) również możesz ustawić głośność na poszczególnych głośnikach.

## Aby zmienić podłączone urządzenie BLUETOOTH lub głośnik lub zakończyć funkcję Połączenie głośników

Najpierw zatrzymaj odtwarzanie muzyki.

- Oświetlenie i przycisk ULT na głośniku świecą w różny sposób w zależności od modelu głośnika, który został ustawiony jako pierwszy głośnik.
- Podczas używania funkcji Połączenie głośników kodek automatycznie zmienia się na SBC.

### Uwaga

- Kiedy używana jest funkcja Połączenie głośników, głośnik nie może odtwarzać muzyki z urządzenia USB podłączonego do portu PLAY/CHARGE OUTPUT (USB) ani z urządzenia podłączonego do gniazda AUDIO IN przy pomocy kabla audio.
- Kiedy głośnik znajduje się w trybie AUDIO IN lub USB, możesz również wykonać ustawienia dla funkcji Połączenie głośników za pomocą aplikacji „Sony | Music Center”. Po zakończeniu ustawień głośnik zostanie jednak automatycznie ustawiony w trybie BLUETOOTH.
- Wyłączenie funkcji Połączenie głośników nie ma wpływu na ustanowione połączenie BLUETOOTH i głośnik pozostaje w trybie BLUETOOTH.
- Podczas oglądania filmów przy użyciu funkcji Połączenie głośników może występować opóźnienie między sygnałem wideo i audio.

---

### Powiązany temat

- [Instalacja aplikacji „Sony | Music Center”](#)
- [Aktualizowanie zainstalowanego oprogramowania](#)

Głośnik bezprzewodowy  
ULT FIELD 7

## Korzystanie z mikrofonu zewnętrznego

Swoj głos można przesyłać przez głośnik za pomocą podłączonego mikrofonu dynamicznego z normalnym wtykiem (Φ 6,3 mm) (dostępnego w sprzedaży).

- 1 Obróć pokrętkę poziomu MIC i GUITAR w stronę MIN, aby zmniejszyć poziom głośności mikrofonu.

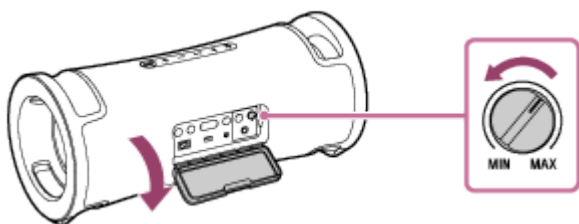

- 2 Podłącz mikrofon zewnętrzny do gniazda MIC/GUITAR.

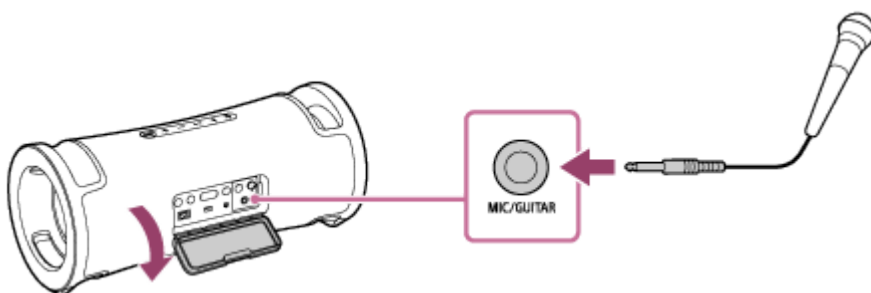

- 3 Ustaw głośność za pomocą pokrętki poziomu MIC i GUITAR.

- 4 Mów lub śpiewaj do podłączonego mikrofonu.

Za pomocą przycisków za nakładką z tyłu głośnika możesz wykonać również następujące operacje:

### Sterowanie tonacją

Możesz zmienić tonację śpiewanej piosenki.

Naciśnij przyciski KEY CONTROL **b** (obniżenie)/ **#** (podwyższenie), aby dopasować tonację do swojego zakresu wokalnego.

### Echo mikrofonu

Możesz dodać efekt echa do swojego głosu podczas śpiewania do mikrofonu.

Naciskaj przycisk ECHO, aby wyregulować efekt echa.

### Uwaga

- Podczas korzystania z funkcji Połączenie głośników lub Parowanie stereo dźwięk z mikrofonu jest odtwarzany tylko przez ten głośnik, do którego jest podłączony mikrofon.
- Zbliżenie mikrofonu do głośnika może spowodować powstanie akustycznego sprzężenia zwrotnego. Gdy tak się stanie, w zależności od poziomu głośności głośnika, głośnik może wyłączyć się z powodu zadziałania funkcji ochrony produktu. W takim przypadku odłącz przewód zasilający, zaczekaj chwilę i ponownie włącz głośnik.

- Jeśli do głośnika jest podłączony mikrofon lub gitara, funkcja automatycznego wyłączenia zasilania jest wyłączona.
- Nie używaj gniazda MIC/GUITAR w miejscach, gdzie głośnik może zostać opryskany wodą. Załączony przewód zasilający oraz gniazda i porty (AC IN, USB, AUDIO IN, MIC) znajdujące się pod nakładką nie są wodoszczelne ani pyłoszczelne.

---

---

### Powiązany temat

- [Występuje akustyczne sprzężenie zwrotne](#)

5-056-533-31(2) Copyright 2024 Sony Corporation

Głośnik bezprzewodowy  
ULT FIELD 7

## Słuchanie dźwięku z gitary

Po podłączeniu gitary do gniazda MIC/GUITAR (Φ 6,3 mm) na głośniku można słuchać dźwięku z gitary.

- 1 **Obróć pokrętkę poziomą MIC i GUITAR w stronę MIN, aby zmniejszyć głośność gitary.**

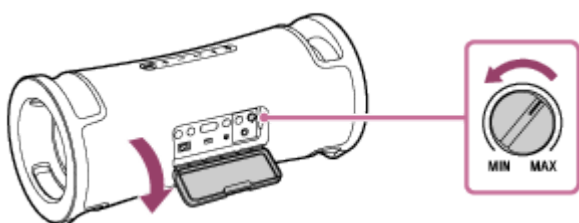

- 2 **Podłącz gitarę do gniazda MIC/GUITAR za pomocą kabla instrumentalnego do podłączania gitary (dostępnego w sprzedaży).**

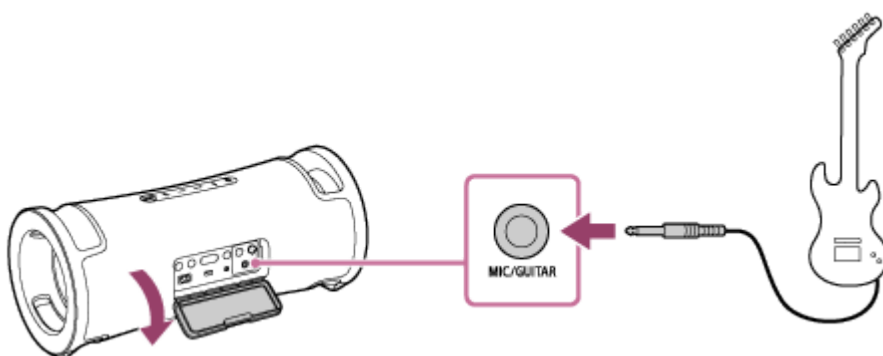

- 3 **Naciśnij przycisk GUITAR pod nakładką z tyłu głośnika.**

Wskaźnik GUITAR zaświeci się na biało.

- 4 **Ustaw odpowiednią głośność gitary, grając na gitarze.**

Dźwięk gitary będzie wysyłany przez głośnik.

## Wyjście głośnika z trybu gitary

Naciśnij przycisk GUITAR ponownie.

### Uwaga

- Przed odłączeniem gitary od głośnika obróć pokrętkę poziomą MIC i GUITAR w stronę „MIN”, aby zmniejszyć głośność gitary.
- Jeśli do głośnika jest podłączony mikrofon lub gitara, funkcja automatycznego wyłączenia zasilania jest wyłączona.
- Nie używaj gniazda MIC/GUITAR w miejscach, gdzie głośnik może zostać opryskany wodą. Załączony przewód zasilający oraz gniazda i porty (AC IN, USB, AUDIO IN, MIC) znajdujące się pod nakładką nie są wodoszczelne ani pyłoszczelne.



Głośnik bezprzewodowy  
ULT FIELD 7

## Co możesz zrobić z aplikacją „Sony | Music Center”

Aplikacja „Sony | Music Center” służy do obsługi urządzeń audio firmy Sony zgodnych z aplikacją „Sony | Music Center” za pomocą smartfona itp.

Więcej informacji na temat aplikacji „Sony | Music Center” znajduje się na stronie:

<https://www.sony.net/smcqa/>

### Operacje, które można wykonać na głośniku za pomocą aplikacji „Sony | Music Center”

- Konfiguracja funkcji Połączenie głośników
- Konfiguracja funkcji Parowanie stereo, zamiana prawego (po prawej stronie) i lewego (po lewej stronie) kanału audio
- Ustawienie jakości dźwięku i ustawienie korektora dźwięku
- Pokazanie poziomu naładowania wbudowanego akumulatora
- Ustawienia Opcja zasilania (STAMINA, Konserwacja akumulatora, Poziom akumulatora (głos), Dźwięk włączania/wyłączania, Automatycznego wyłączania zasilania, Gotowości Bluetooth)
- Ustawienie oświetlenia (Oświetlenie) (zmiana Lighting Mode)
- Przełączanie źródła audio do odtwarzania między urządzeniem podłączonym przez połączenie BLUETOOTH i urządzeniem podłączonym do gniazda AUDIO IN oraz urządzeniem podłączonym do portu PLAY/CHARGE OUTPUT (USB)
- Zmiana Jakość połączenia Bluetooth (Priorytet dla jakości dźwięku/Priorytet dla stabilności połączenia)
- Zarządzanie połączeniem wielopunktowym (jednoczesnym połączeniem z 2 urządzeniami BLUETOOTH)
- Sprawdzanie aktualizacji lub wersji oprogramowania głośnika
- Operacje obejmujące nawiązywanie i rozłączanie połączeń z urządzeniami BLUETOOTH
- Konfiguracja funkcji Optymalizacja pola dźwiękowego

itd.

#### Uwaga

- Możliwości kontroli oferowane przez aplikację „Sony | Music Center” zależą od podłączonego urządzenia. Specyfikacja i projekt aplikacji mogą zmienić się bez powiadomienia.
- Upewnij się, że używasz najnowszej wersji aplikacji „Sony | Music Center”. Jeśli nie możesz połączyć głośnika i urządzenia BLUETOOTH przez połączenie BLUETOOTH lub jeśli występuje problem taki jak brak emitowanego dźwięku, odinstaluj aplikację „Sony | Music Center” i ponownie spróbuj wykonać połączenie przez BLUETOOTH. Szczegółowe informacje o aplikacji „Sony | Music Center” - patrz Google Play (Play Store) lub App Store.
- Pamiętaj, że „Sony | Music Center” i „Music Center for PC” to dwie różne aplikacje.

- Instalacja aplikacji „Sony | Music Center”
- Ładowanie głośnika
- Włączanie/wyłączanie oświetlenia głośnika (funkcja oświetlenia)
- Łączenie głośnika jednocześnie z 2 urządzeniami BLUETOOTH (połączenie wielopunktowe)
- Wybór jakości dla odtwarzania muzyki za pomocą połączenia BLUETOOTH (kodek)
- Bezprzewodowe słuchanie muzyki z 2 głośników (funkcja Parowanie stereo)
- Odtwarzanie bezprzewodowe przy użyciu kilku głośników (funkcja Połączenie głośników)
- Aktualizowanie zainstalowanego oprogramowania

5-056-533-31(2) Copyright 2024 Sony Corporation



Głośnik bezprzewodowy  
ULT FIELD 7

## Instalacja aplikacji „Sony | Music Center”

Zainstaluj aplikację „Sony | Music Center” na swoim smartfonie itp. z Google Play (Play Store) lub App Store. W przypadku urządzeń Apple iOS aplikację „Sony | Music Center” można zainstalować na urządzeniach z systemem iOS 11.0 lub nowszym. Instalacja nie jest dostępna na urządzeniach z systemem iOS 10.x lub wcześniejszą wersją.

- 1 Pobierz aplikację „Sony | Music Center” z Google Play (Play Store) lub App Store i zainstaluj ją.



Sony Music Center



- 2 Po zakończeniu instalacji uruchom aplikację „Sony | Music Center”.

### Uwaga

- Pamiętaj, że „Sony | Music Center” i „Music Center for PC” to dwie różne aplikacje.
- Upewnij się, że używasz najnowszej wersji aplikacji „Sony | Music Center”. Jeśli nie możesz połączyć głośnika i urządzenia BLUETOOTH przez połączenie BLUETOOTH lub jeśli występuje problem taki jak brak emitowanego dźwięku, odinstaluj aplikację „Sony | Music Center” i ponownie spróbuj wykonać połączenie przez BLUETOOTH. Szczegółowe informacje o aplikacji „Sony | Music Center” - patrz Google Play (Play Store) lub App Store.

### Powiązany temat

- [Co możesz zrobić z aplikacją „Sony | Music Center”](#)

Głośnik bezprzewodowy  
ULT FIELD 7

## Co możesz zrobić z aplikacją „Fiestable”

Aplikacja „Fiestable” służy do obsługi urządzeń audio firmy Sony zgodnych z aplikacją „Fiestable” za pomocą smartfonów itp.

### Dostępne elementy sterowania

- DJ Control  
Możesz dodać efekty dźwiękowe (Isolator itp.) do odtwarzanej muzyki.

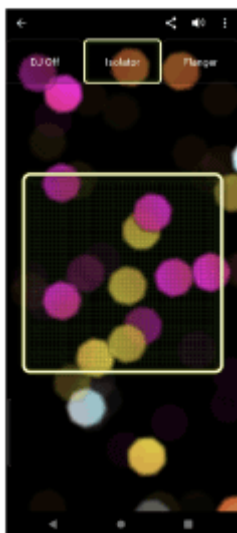

- Illumination  
Możesz ustawić funkcję oświetlenia.

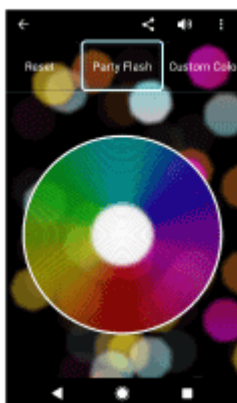

- Motion Control  
Możesz wykonywać operacje dźwiękowe poprzez potrząśnięcie smartfonem.

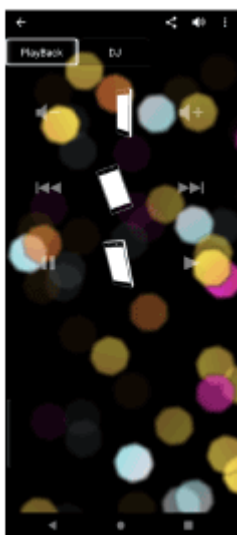

- **Inne**

Możesz korzystać z różnych funkcji, takich jak Karaoke, Voice Control, Party Light i Party Playlist.

### **Wskazówka**

- Możliwości kontroli, która daje aplikacja „Fiestable”, zależą od podłączonego urządzenia. Specyfikacja i projekt aplikacji mogą się zmienić bez powiadomienia.

Głośnik bezprzewodowy  
ULT FIELD 7

## Instalacja aplikacji „Fiestable”

Zainstaluj aplikację „Fiestable” na swoim smartfonie itp. z Google Play (Play Store) lub App Store. W przypadku urządzeń Apple iOS aplikację „Fiestable” można zainstalować na urządzeniach z systemem iOS 11.0 lub nowszym. Instalacja nie jest dostępna na urządzeniach z systemem iOS 10.x lub wcześniejszą wersją.

- 1 Pobierz aplikację „Fiestable” z Google Play (Play Store) lub App Store i zainstaluj ją.



Fiestable



- 2 Po zakończeniu instalacji uruchom aplikację „Fiestable” na ekranie „Sony | Music Center”.



### Uwaga

- Upewnij się, że używasz najnowszej wersji aplikacji „Fiestable”.

### Powiązany temat

- [Co możesz zrobić z aplikacją „Fiestable”](#)

Głośnik bezprzewodowy  
ULT FIELD 7

## Informacje dotyczące wskaźników

### Wskaźnik CHARGE (pomarańczowy)

Nie świeci się	Ładowanie akumulatora jest zakończone.
Świeci się	Ładowanie akumulatora jest w toku.
Powoli miga	Moc wbudowanego akumulatora wynosi 20% lub mniej i akumulator musi zostać naładowany.
Miga 3 razy i wyłącza się	Jeśli wskaźnik CHARGE miga 3 razy, a następnie głośnik się wyłącza po włączeniu głośnika, wbudowany akumulator jest rozładowany i należy go naładować.

### Uwaga

- Włączony głośnik ładuje wbudowany akumulator, o ile jest podłączony do gniazda ściennego za pomocą załączonego przewodu zasilającego.  
W zależności od sposobu użytkowania głośnika pełne naładowanie może jednak długo potrwać. Zalecamy wyłączenie głośnika przed rozpoczęciem ładowania akumulatora.
- Jeśli temperatura otoczenia jest bardzo niska lub bardzo wysoka, głośnik przestanie ładować wbudowany akumulator ze względów bezpieczeństwa. Ładowanie może również zostać przerwane, jeśli będzie trwało zbyt długo. W takim przypadku należy zwiększyć lub zmniejszyć temperaturę do temperatury roboczej wynoszącej między 5 °C a 35 °C, odłączyć i jeszcze raz podłączyć przewód zasilający i ponownie pozwolić głośnikowi naładować wbudowany akumulator.

### Wskaźnik (zasilanie)



Nie świeci się	Głośnik jest wyłączony.
Świeci się (na zielono)	Głośnik jest włączony.
Świeci się (na pomarańczowo)	Głośnik jest wyłączony. Funkcja trybu gotowości BLUETOOTH jest włączona.

Miga (na zielono lub pomarańczowo)	<ul style="list-style-type: none"> <li>● Każde naciśnięcie przycisków –/+ (głośność) powoduje jednokrotne mignięcie wskaźnika na zielono.</li> <li>● Podczas używania przycisków –/+ (głośność) przy głośności ustawionej na najniższy (0) lub najwyższy poziom (50), wskaźnik mignie 3 razy na zielono.</li> <li>● Kiedy przycisk ►   (odtwarzanie) i przycisk – (głośność) zostaną naciśnięte i przytrzymane jednocześnie przez około 5 sekund, a funkcja automatycznego wyłączenia zasilania jest wyłączona, wskaźnik mignie 3 razy na pomarańczowo.</li> <li>● Kiedy przycisk ►   (odtwarzanie) i przycisk – (głośność) zostaną naciśnięte i przytrzymane jednocześnie przez około 5 sekund, a funkcja automatycznego wyłączenia zasilania jest włączona, wskaźnik mignie dwa razy na pomarańczowo.</li> <li>● Kiedy przycisk ►   (odtwarzanie) i przycisk ✖ (BLUETOOTH) zostaną naciśnięte i przytrzymane jednocześnie przez około 2 sekundy, a dla jakości połączenia BLUETOOTH jest wybrana opcja „Priorytet dla stabilności połączenia”, wskaźnik mignie 3 razy na zielono.</li> <li>● Kiedy przycisk ►   (odtwarzanie) i przycisk ✖ (BLUETOOTH) zostaną naciśnięte i przytrzymane jednocześnie przez około 2 sekundy, a dla jakości połączenia BLUETOOTH jest wybrana opcja „Priorytet dla jakości dźwięku”, wskaźnik mignie dwa razy na zielono.</li> <li>● Kiedy przycisk ULT i przycisk – (głośność) zostaną naciśnięte i przytrzymane jednocześnie przez około 2 sekundy, a dźwięk powiadomienia ULT POWER SOUND jest wyłączony, wskaźnik mignie 3 razy na zielono.</li> <li>● Kiedy przycisk ULT i przycisk – (głośność) zostaną naciśnięte i przytrzymane jednocześnie przez około 2 sekundy, a dźwięk powiadomienia ULT POWER SOUND jest włączony, wskaźnik mignie dwa razy na zielono.</li> <li>● Wraz z postępem procesu aktualizacji oprogramowania zmienia się aktywność zielonego wskaźnika ☺ (zasilanie) (z 5 błysnięć na 4 błysnięcia, pojedyncze błysnięcie, a następnie wyłączenie<sup>*</sup>).</li> <li>● Kiedy głośnik zostanie włączony po raz pierwszy po aktualizacji oprogramowania, zielony wskaźnik ☺ (zasilanie) i niebieski wskaźnik ✖ (BLUETOOTH) migną jednocześnie 3 razy.</li> </ul>
Miga podwójnie (na pomarańczowo)	Została wykryta nieprawidłowość w temperaturze wewnętrznej lub we wbudowanym akumulatorze. Wyłącz głośnik, odłącz przewód zasilający, zaczekaj chwilę i ponownie uruchom głośnik. Szczegóły - patrz <a href="#">Uwagi na temat ładowania</a> .
Miga trzy razy (na pomarańczowo)	Wykryto nieprawidłowość, taką jak nieprawidłowa obsługa przycisku lub rozłączenie połączenia BLUETOOTH (błąd obwodu elektrycznego). Wykonaj kroki opisane w części <a href="#">Restartowanie głośnika</a> , aby zrestartować głośnik.
Miga cztery razy (na pomarańczowo)	<ul style="list-style-type: none"> <li>● Aktualizacja oprogramowania została anulowana przez aplikację „Sony   Music Center”.</li> <li>● Aktualizacja oprogramowania nie powiodła się.</li> </ul>

\* W zależności od sytuacji można nie zobaczyć wszystkich wariantów błysnięć.

## Wskaźnik ✖ (BLUETOOTH) (niebieski)

Nie świeci się	Funkcja BLUETOOTH nie jest włączona w głośniku.
----------------	---

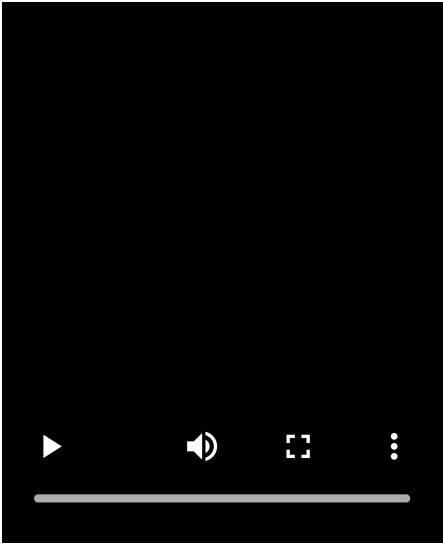
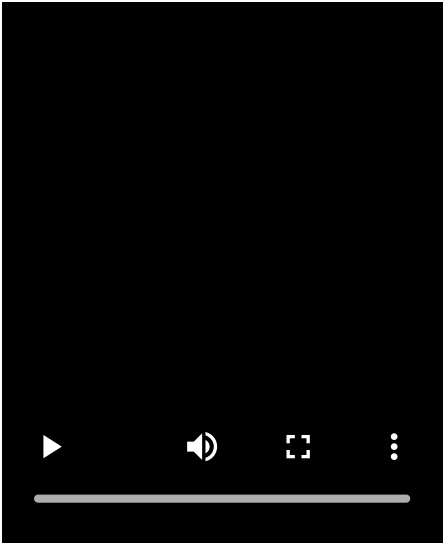
Świeci się	Głośnik jest połączony z urządzeniem BLUETOOTH.
Miga	<ul style="list-style-type: none"> <li>● Aktualizacja oprogramowania została anulowana przez aplikację „Sony   Music Center”.</li> <li>● Aktualizacja oprogramowania nie powiodła się.</li> <li>● Kiedy głośnik zostanie włączony po raz pierwszy po aktualizacji oprogramowania, niebieski wskaźnik  (BLUETOOTH) i zielony wskaźnik  (zasilanie) migną jednocześnie 3 razy.</li> </ul>
Miga podwójnie	<p>Głośnik jest w trybie parowania.</p> 
Powoli miga	<p>Głośnik czeka na połączenie z urządzeniem BLUETOOTH.</p> 

### Wskazania wielobarwne (przycisk ULT)

Świeci się	Tryb dźwięku jest ustawiony na ULT1 lub ULT2.
Nie świeci się	Tryb dźwięku jest ustawiony na tryb inny niż ULT1 lub ULT2.

### Wskaźnik GUITAR (biały)

Świeci się	Głośnik jest w trybie gitary.
------------	-------------------------------

Nie świeci się	Głośnik nie jest w trybie gitary.
----------------	-----------------------------------

## Wskaźnik ECHO (biały)

Świeci się	Poziom echa mikrofonu jest ustawiony na 1, 2 lub 3.
Nie świeci się	<ul style="list-style-type: none"> <li>Efekt echa mikrofonu nie jest włączony lub do głośnika nie jest podłączony mikrofon.</li> <li>Kiedy poziom echa mikrofonu jest ustawiony na 3, naciśnięcie przycisku ECHO pod nakładką z tyłu głośnika powoduje wyłączenie efektu echa mikrofonu i wyłączenie wskaźnika.</li> </ul>
Miga	Kiedy poziom echa mikrofonu jest ustawiony na 1 lub 2, naciśnięcie przycisku ECHO pod nakładką z tyłu głośnika powoduje jednokrotne zamiganie wskaźnika.

## Wskaźnik KEY CONTROL **b** (obniżenie) (biały)

Świeci się	Poziom sterowania tonacją dla dźwięków <b>b</b> (obniżonych) jest ustawiony na poziom między -1 a -6.
Nie świeci się	Nie ustawiono żadnego poziomu sterowania tonacją dla dźwięków <b>b</b> (obniżonych) lub do głośnika nie jest podłączony mikrofon.
Miga	<ul style="list-style-type: none"> <li>Naciśnięcie przycisku KEY CONTROL <b>b</b> (obniżenie) pod nakładką z tyłu głośnika powoduje jednokrotne zamiganie wskaźnika.</li> <li>Kiedy poziom sterowania tonacją dla dźwięków <b>b</b> (obniżonych) jest ustawiony na -6, naciśnięcie przycisku KEY CONTROL <b>b</b> (obniżenie) pod nakładką z tyłu głośnika powoduje zamiganie wskaźnika 3 razy.</li> </ul>

## Wskaźnik KEY CONTROL **#** (podwyższenie) (biały)

Świeci się	Poziom sterowania tonacją dla dźwięków <b>#</b> (podwyższonych) jest ustawiony na poziom między +1 a +6.
Nie świeci się	Nie ustawiono żadnego poziomu sterowania tonacją dla dźwięków <b>#</b> (podwyższonych) lub do głośnika nie jest podłączony mikrofon.
Miga	<ul style="list-style-type: none"> <li>Naciśnięcie przycisku KEY CONTROL <b>#</b> (podwyższenie) pod nakładką z tyłu głośnika powoduje jednokrotne zamiganie wskaźnika.</li> <li>Kiedy poziom sterowania tonacją dla dźwięków <b>#</b> (podwyższonych) jest ustawiony na +6, naciśnięcie przycisku KEY CONTROL <b>#</b> (podwyższenie) pod nakładką z tyłu głośnika powoduje zamiganie wskaźnika 3 razy.</li> </ul>

### Powiązany temat

- [Części i elementy sterujące](#)
- [Co możesz zrobić z aplikacją „Sony | Music Center”](#)





Głośnik bezprzewodowy  
ULT FIELD 7

## Aktualizowanie zainstalowanego oprogramowania

Kiedy pojawi się nowa wersja oprogramowania, możesz zaktualizować zainstalowane fabrycznie oprogramowanie głośnika na jeden z opisanych poniżej sposobów.

Dzięki aktualizacji oprogramowania zostaną dodane nowe funkcje umożliwiające wygodniejsze i stabilniejsze użytkowanie.

### 1 Podłącz głośnik do gniazda zasilania za pomocą załączonego przewodu zasilającego.

Aktualizacji oprogramowania nie można dokonać podczas korzystania z wbudowanego akumulatora.

### 2 Włącz głośnik.

Usłyszysz z głośnika dźwięk powiadomienia, a wskaźnik  (zasilanie) zacznie świecić na zielono.

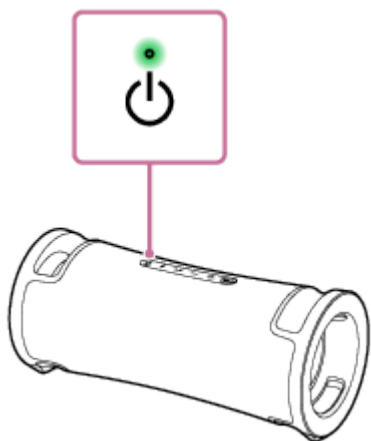

### 3 Dotknij [Music Center] na smartfonie itp., aby uruchomić aplikację.



Music Center



### 4 Dotknij [ULT FIELD 7].

Kiedy pojawi się nowa wersja oprogramowania, na ekranie aplikacji „Sony | Music Center” zostanie wyświetlona informacja o aktualizacji.

### 5 Postępuj zgodnie z instrukcjami wyświetlanymi na ekranie.

Wraz z postępowaniem procesu aktualizacji oprogramowania zmienia się aktywność zielonego wskaźnika  (zasilanie) (z 5 błysnięć na 4 błysnięcia, pojedyncze błysnięcie, a następnie wyłączenie).

W zależności od sytuacji można nie zobaczyć wszystkich wariantów błysnięć.

Kiedy głośnik zostanie włączony po raz pierwszy po aktualizacji oprogramowania, zielony wskaźnik  (zasilanie) i niebieski wskaźnik  (BLUETOOTH) migną jednocześnie 3 razy, aby poinformować użytkownika o zakończeniu aktualizacji.

## 6 Sprawdź wersję oprogramowania głośnika.

W aplikacji „Sony | Music Center” dotknij [ULT FIELD 7] - [Settings] - [System]. „XXXXXXX” wyświetlone pod „ULT FIELD 7” wskazuje wersję oprogramowania.

### Wskazówka

- Kiedy aktualizacja oprogramowania się nie powiedzie, wyłącz głośnik i włącz go ponownie. Głośnik powróci do normalnego stanu po stanie błędu.

### Uwaga

- Jeśli aktualizacja oprogramowania się nie powiedzie, naładuj wbudowany akumulator co najmniej do poziomu 40%. Można wyświetlić pozostały poziom naładowania wbudowanego akumulatora w „Sony | Music Center”.

---

### Powiązany temat

- [Ładowanie głośnika](#)
- [Informacje dotyczące wskaźników](#)

Głośnik bezprzewodowy  
ULT FIELD 7

## Środki ostrożności

---

### Bezpieczeństwo

- Patrz Przewodnik dołączony do głośnika.
- Ważne informacje, takie jak nazwa modelu, znajdują się na wewnętrznej powierzchni nakładki z tyłu głośnika.

### Informacje o przewodzie zasilającym

- Dołączony przewód zasilający jest przeznaczony wyłącznie do pracy z tym głośnikiem. Nie powinien być używany z innymi urządzeniami.
- Całkowicie odłącz przewód zasilający od gniazda sieciowego, jeśli urządzenie nie będzie użytkowane przez dłuższy czas. Odłączając przewód zasilający od gniazda, zawsze trzymaj za wtyczkę. Nigdy nie ciągnij za przewód.
- Przewód zasilający może być wymieniony tylko w autoryzowanym serwisie.

### Miejsce użytkowania

- Aby wyeliminować ryzyko awarii, nie należy umieszczać ani pozostawiać głośnika w następujących miejscach:
  - W miejscach narażonych na działanie wysokiej temperatury, na przykład na bezpośrednie działanie światła słonecznego lub innego źródła światła, w pobliżu źródeł ciepła lub w saunie
  - Wewnątrz pojazdu z zamkniętymi oknami (szczególnie latem)
  - W miejscach narażonych na działanie gorącego powietrza, na przykład z suszarki do włosów
  - W miejscach bardzo zakurzonych
  - W miejscach narażonych na silne wibracje
- Umieścić głośnik na równej, płaskiej powierzchni. Głośnik umieszczony na pochyłej powierzchni może się przewrócić lub spaść w wyniku własnych wibracji, powodując obrażenia, awarie lub zakłócenia działania.
- W zależności od warunków, w jakich głośnik został umieszczony, może się on przewrócić lub spaść. Nie należy zostawiać cennych przedmiotów w pobliżu głośnika.
- Ten głośnik nie ma właściwości antymagnetycznych. Nie trzymać w pobliżu głośnika przedmiotów wrażliwych na działanie pola magnetycznego (taśm, zegarków i kart kredytowych z kodowaniem magnetycznym itd.). Należy o tym pamiętać również podczas przenoszenia głośnika.

### Inne uwagi

- Nie używać ani nie zostawiać głośnika w bardzo niskich lub bardzo wysokich temperaturach (temperatura przekraczająca zakres 5 °C - 35 °C). Jeśli głośnik będzie używany lub pozostawiony w temperaturze poza powyższym zakresem, głośnik może automatycznie się wyłączyć, aby chronić obwody wewnętrzne.
- W przypadku korzystania z głośnika przez dłuższy czas temperatura głośnika może wzrosnąć, ale nie jest to usterka.

- Przy wysokiej temperaturze może dojść do przerwania ładowania lub zmniejszenia głośności, aby chronić akumulator.
- Nawet jeśli głośnik nie ma być używany przez dłuższy czas, akumulator należy naładować do pełna co 6 miesięcy, aby zachować jego wydajność.
- Jeśli przy włączonym oświetleniu skóra będzie miała kontakt z uchwytem przez dłuższy czas, istnieje ryzyko oparzenia niskotemperaturowego. Aby przenieść głośnik, kiedy jest włączony, wyłącz oświetlenie (funkcja oświetlenia).
- W przypadku jakichkolwiek pytań lub problemów dotyczących tego głośnika, które nie zostały omówione w niniejszej instrukcji, skonsultuj się z najbliższym sprzedawcą Sony.

5-056-533-31(2) Copyright 2024 Sony Corporation

Głośnik bezprzewodowy  
ULT FIELD 7

## Uwagi na temat ładowania

### Żywotność wbudowanego akumulatora litowo-jonowego

- Nawet jeśli głośnik nie ma być używany przez dłuższy czas, akumulator należy naładować do odpowiedniego poziomu co 6 miesięcy, aby zachować jego wydajność.
- Jeśli głośnik nie był używany przez dłuższy czas, naładowanie wbudowanego akumulatora może potrwać dłużej.
- Wbudowany akumulator ma ograniczoną żywotność. Wraz z upływem czasu i częstotliwością użytkowania pojemność wbudowanego akumulatora powoli się zmniejsza. Jeśli trwałość wbudowanego akumulatora jest znacząco krótsza mimo pełnego naładowania, skontaktuj się z najbliższym sprzedawcą Sony.
- Jeśli trwałość wbudowanego akumulatora jest znacząco krótsza, może to oznaczać, że wbudowany akumulator nie nadaje się już do eksploatacji.
- Żywotność wbudowanego akumulatora różni się w zależności od sposobu użytkowania, warunków otoczenia i sposobu przechowywania.

### Uwaga

Kiedy głośnik wykryje nieprawidłowość w temperaturze wewnętrznej lub we wbudowanym akumulatorze, wskaźnik  (zasilanie) zacznie podwójnie migać na pomarańczowo.

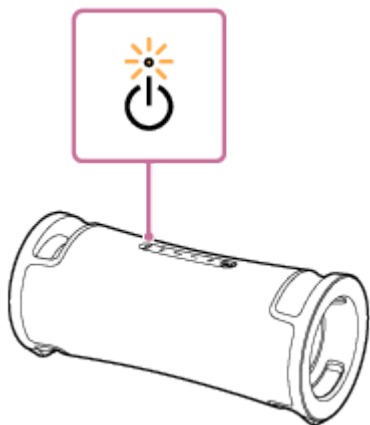

W przypadku wykrycia nieprawidłowości, odłącz przewód zasilający, zaczekaj chwilę i ponownie uruchom głośnik (naciskając i przytrzymując przycisk  (zasilanie) przez około 10 sekund). Jeśli problem nadal będzie się utrzymywał, skontaktuj się z najbliższym sprzedawcą Sony.

### Uwaga

- Czas ładowania różni się w zależności od warunków użytkowania wbudowanego akumulatora.
- Głośnik należy ładować w temperaturze otoczenia wynoszącej pomiędzy 5 °C a 35 °C. Pamiętaj, że temperatura w pomieszczeniu może spaść nawet poniżej 5 °C, w zależności od pory roku, szczególnie zimą.
- Podczas ładowania głośnik się nagrzewa. To nie jest usterka.
- Należy unikać gwałtownych zmian temperatury, bezpośredniego światła słonecznego, mgły, piasku, pyłu i wstrząsów. Nie należy również zostawiać głośnika w samochodzie zaparkowanym na słońcu.

- Jeśli głośnik jest podłączony do gniazda ściennego za pomocą załączonego przewodu zasilającego, wbudowany akumulator głośnika może się ładować nawet wtedy, gdy głośnik jest włączony.  
W zależności od sposobu użytkowania głośnika naładowanie do pełna może jednak długo potrwać. Zalecamy wyłączenie głośnika przed rozpoczęciem ładowania akumulatora.
- W bardzo zimnych lub bardzo gorących miejscach ładowanie zostanie przerwane ze względów bezpieczeństwa. Jeśli ładowanie trwa bardzo długo, ładowanie głośnika zostaje przerwane. Aby rozwiązać ten problem, odłącz przewód zasilający od głośnika i podłącz go ponownie przy temperaturze roboczej wynoszącej pomiędzy 5 °C a 35 °C.
- Przy wysokiej temperaturze może dojść do przerwania ładowania lub zmniejszenia głośności, aby chronić akumulator.

---

#### Powiązany temat

- [Ładowanie głośnika](#)
- [Restartowanie głośnika](#)

5-056-533-31(2) Copyright 2024 Sony Corporation

Głośnik bezprzewodowy  
ULT FIELD 7

## Uwagi dotyczące wodoszczelności i pyłoszczelności

### Wodoszczelność i pyłoszczelność głośnika

Głośnik z poprawnie zamkniętą nakładką posiada właściwości wodoszczelne IPX7<sup>\*1</sup> określone przez „Stopnie ochrony przed zanurzeniem w wodzie” wg normy IEC60529 „Stopnie ochrony (kod IP)”<sup>\*3</sup> oraz właściwości pyłoszczelne IP6X<sup>\*2</sup> określone przez „Stopnie ochrony przed wnikaniem obcych ciał stałych”<sup>\*3</sup>.

### Ciecze, do których odnoszą się właściwości wodoszczelne

Dotyczą	woda świeża, woda wodociągowa, woda basenowa
Nie dotyczą	płyny inne niż powyższe (woda mydlana, woda z detergentem lub płynem do kąpieli, szampon, woda z gorących źródeł, woda słona itd.)

\*1 Odpowiednik IPX7: Test głośnika wykazał, że zachowuje on sprawność przy delikatnym zanurzeniu w wodzie do głębokości 1 m i pozostawieniu na 30 minut.

\*2 Odpowiednik IP6X: Głośnik został przetestowany i blokuje pył po mieszaniu przez 8 godzin w urządzeniu testującym, które zawiera cząstki pyłu o średnicy do 75 µm.

\*3 Załączone akcesoria i złącza tego głośnika (AC IN, USB, AUDIO IN, MIC) nie są wodoszczelne ani pyłoszczelne. Aby zmniejszyć ryzyko pożarów lub porażenia prądem, nie należy narażać głośnika na kontakt z wodą lub kroplami wody podczas korzystania z któregokolwiek złącza (AC IN, USB, AUDIO IN, MIC).

Wodoszczelność głośnika jest stwierdzona na podstawie naszych pomiarów w opisanych warunkach. Wszelkie usterki wynikające z zanurzenia w wodzie lub wniknięcia pyłu spowodowane przez nieprawidłowe użytkowanie nie są pokryte gwarancją.

### Aby uniknąć pogorszenia właściwości wodoszczelnych i pyłoszczelnych

Należy dokładnie zapoznać się ze środkami ostrożności wymienionymi poniżej, aby zapewnić prawidłowe użytkowanie głośnika.

- Nie polewać głośnika gorącą wodą ani nie kierować na niego strumienia gorącego powietrza z suszarki lub innego urządzenia. Nie należy również umieszczać głośnika w miejscu narażonym na działanie wysokich temperatur, na przykład w saunie lub w pobliżu źródła ciepła.
- Ostrożnie obchodzić się z nakładką ( ① ). Nakładka odgrywa bardzo ważną rolę w zachowaniu właściwości wodoszczelnych i pyłoszczelnych. Podczas użytkowania głośnika nakładka musi być całkowicie zamknięta. Zamykając nakładkę uważać, by do środka nie dostało się ciało obce. Jeśli nakładka nie będzie całkowicie zamknięta, właściwości wodoszczelne lub pyłoszczelne mogą nie być zachowane i może dojść do usterki głośnika w wyniku kontaktu głośnika z wodą lub pyłem.

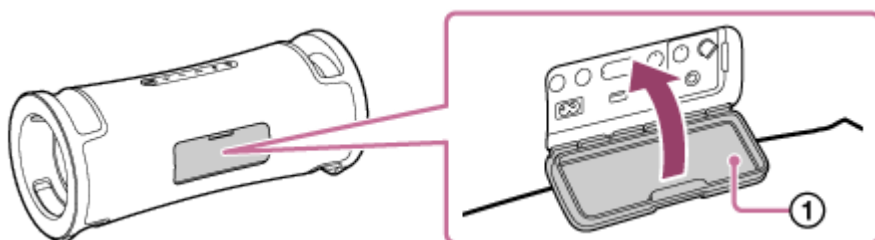





Głośnik bezprzewodowy  
ULT FIELD 7

## Jak dbać o głośnik

Mimo że część głośnika wykonana z materiału ma wykończenie hydrofobowe, głośnika będzie można używać wygodniej i dłużej dzięki przestrzeganiu poniższej procedury konserwacji.

- Jeśli powierzchnia głośnika ulegnie zabrudzeniu w poniższych przypadkach, należy szybko przemyć głośnik czystą wodą (wodą z kranu itp.), aby usunąć zabrudzenie. Pozostawienie zabrudzenia na powierzchni może spowodować odbarwienie lub zniekształcenie części wykonanej z materiału albo sekcji pasywnego radiatora ( ① ) bądź usterkę głośnika.

Na przykład.

- Kiedy na głośniku jest piasek, sól (chlor) lub inne pozostałości po używaniu głośnika w górach, na basenie itp.
- Kiedy głośnik zostanie poplamiony substancjami obcymi (krem do opalania, olejek do opalania itp.)

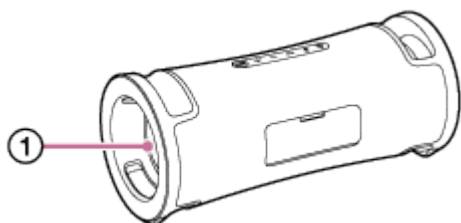

- Wyrzeć wilgoć na powierzchni i umieścić głośnik na suchej miękkiej szmatce, aby usunąć wodę z wnętrza głośnika. Następnie wysuszyć głośnik w miejscu o dobrej wentylacji, aż nie będzie już śladów wilgoci.
- Jakość dźwięku może się zmienić, gdy do sekcji głośnika lub pasywnego radiatora głośnika dostanie się woda. Nie jest to usterka. Wyrzeć wilgoć na powierzchni i umieścić głośnik na suchej miękkiej szmatce, aby usunąć wodę z wnętrza głośnika. Następnie wysuszyć głośnik w miejscu o dobrej wentylacji, aż nie będzie już śladów wilgoci.

### Uwaga

- Jeśli powierzchnia głośnika ulegnie zabrudzeniu, nie używać do czyszczenia głośnika środków czyszczących, rozcieńczalnika, benzyny, alkoholu itp., ponieważ mogą one wpłynąć na właściwości hydrofobowe materiałowej części głośnika.
- O wycieraniu wilgoci po użyciu głośnika należy pamiętać szczególnie w zimniejszych regionach. Pozostawienie wilgoci na powierzchni może spowodować zamarznięcie i usterkę głośnika.
- Jeśli na materiałową lub inną część głośnika dostaną się ziarna piasku itp., należy je ostrożnie usunąć. Nigdy nie używać do czyszczenia głośnika odkurzacza itp. Może to spowodować uszkodzenie sekcji głośnika lub innej części głośnika.

Głośnik bezprzewodowy  
ULT FIELD 7

## Informacje dotyczące technologii bezprzewodowej BLUETOOTH

Bezprzewodowa technologia BLUETOOTH to bezprzewodowa technologia krótkiego zasięgu umożliwiająca komunikację między urządzeniami cyfrowymi, takimi jak smartfony czy komputery.

### Obsługiwana wersja i profile standardu BLUETOOTH

Profil to zestaw funkcji standaryzowanych dla każdej właściwości urządzeń BLUETOOTH. Głośnik obsługuje następującą wersję i profile standardu BLUETOOTH.

Obsługiwana wersja BLUETOOTH: Standard BLUETOOTH, wersja 5.2

Obsługiwane profile BLUETOOTH:

- A2DP (Advanced Audio Distribution Profile): Umożliwia wysyłanie i odbiór treści muzycznej wysokiej jakości.
- AVRCP (Audio Video Remote Control Profile): Umożliwia regulację głośności oraz operacje odtwarzania/zatrzymywania muzyki lub przeskakiwania do początku następnego/bieżącego utworu.

### Maksymalny zasięg łączności

Bezprzewodowej technologii BLUETOOTH można używać między głośnikiem a urządzeniem znajdującym się w odległości do 30 m od głośnika.

Maksymalny zasięg łączności może ulec zmniejszeniu w następujących sytuacjach:

- Między głośnikiem a urządzeniem BLUETOOTH znajduje się przeszkoda, taka jak osoba, metal lub ściana.
- W pobliżu głośnika używane jest urządzenie bezprzewodowej sieci LAN.
- W pobliżu głośnika używana jest kuchenka mikrofalowa.
- W pobliżu głośnika używane jest urządzenie generujące promieniowanie elektromagnetyczne.

### Pasmo częstotliwości

Pasmo 2,4 GHz (2,400 0 GHz - 2,483 5 GHz)

### Oдноśna ochrona treści

SCMS-T

### Zakres transmisji (A2DP)

20 Hz - 20 000 Hz (częstotliwość próbkowania 44,1 kHz)

### Zakłócenia powodowane przez inne urządzenia

Ponieważ urządzenia BLUETOOTH i bezprzewodowa sieć LAN (IEEE802.11ax/b/g/n) używają tej samej częstotliwości (2,4 GHz), mogą występować zakłócenia powodowane przez mikrofałe powodujące spowolnienie prędkości komunikacji, wystąpienie szumów lub nieprawidłowego połączenia, jeśli głośnik jest używany w pobliżu urządzenia bezprzewodowej sieci LAN.

### Zakłócenia powodowane w stosunku do innych urządzeń

Mikrofałe emitowane przez urządzenie BLUETOOTH mogą wpływać na działanie elektronicznych urządzeń medycznych. Wyłączaj głośnik i inne urządzenia BLUETOOTH w poniższych miejscach, ponieważ ich użycie mogłoby spowodować wypadek.

- W miejscach, gdzie występuje palny gaz, w szpitalu, w pociągu, w samolocie lub na stacji benzynowej

- W pobliżu drzwi automatycznych lub alarmów przeciwpożarowych

### Uwaga

- W zależności od środowiska sieciowego mogą występować zakłócenia przy transmisji z dużą prędkością.
- Aby móc używać funkcji BLUETOOTH, urządzenie BLUETOOTH, które ma być połączone, wymaga takiego samego profilu, co głośnik. Pamiętaj, że nawet w przypadku tego samego profilu urządzenia mogą działać inaczej, zależnie od ich specyfikacji.
- Z uwagi na charakterystykę bezprzewodowej technologii BLUETOOTH dźwięk odtwarzany na głośniku jest lekko opóźniony w stosunku do dźwięku odtwarzanego na urządzeniu BLUETOOTH podczas słuchania muzyki.
- Głośnik obsługuje zabezpieczenia zgodne ze standardem BLUETOOTH, aby zapewniać bezpieczne połączenie, gdy używana jest bezprzewodowa technologia BLUETOOTH, ale zabezpieczenie może nie być wystarczające, zależnie od ustawienia. Zachowaj ostrożność podczas komunikacji przy użyciu bezprzewodowej technologii BLUETOOTH.
- Nie ponosimy odpowiedzialności za wyciek informacji podczas komunikacji BLUETOOTH.
- Urządzenie z funkcją BLUETOOTH musi być zgodne ze standardem BLUETOOTH określonym przez Bluetooth SIG, Inc. i musi być uwierzytelnione. Nawet jeśli podłączone urządzenie jest zgodne ze wspomnianym powyżej standardem BLUETOOTH niektóre urządzenia mogą nie być połączone lub mogą nie działać prawidłowo, w zależności od funkcji lub specyfikacji danego urządzenia.
- W zależności od urządzenia BLUETOOTH podłączonego do głośnika, warunków komunikacji lub warunków użytkowania, mogą występować szумы lub zakłócenia dźwięku.
- Urządzenie z wbudowanym radiem lub tunerem nie może być podłączone do głośnika przez połączenie BLUETOOTH, ponieważ podczas transmisji będą występować zakłócenia.
- Umieść głośnik dalej od telewizora, radia lub tunera itp., ponieważ mogą one powodować występowanie zakłóceń podczas transmisji.

Głośnik bezprzewodowy  
ULT FIELD 7

## Licencje

---

- Ten produkt zawiera oprogramowanie używane przez firmę Sony w ramach umowy licencyjnej z właścicielem praw autorskich. Właściciel praw autorskich do oprogramowania zobowiązał nas do przedstawienia tej umowy klientom. Odwiedź następujący adres URL i przeczytaj.  
<https://rd1.sony.net/help/speaker/sl/24/>
- Korzystanie ze znaku Made for Apple oznacza, że dane akcesorium zaprojektowano z przeznaczeniem dla produktów Apple wyszczególnionych na oznaczeniu i uzyskało ono certyfikat producenta dotyczący zgodności z normami Apple. Firma Apple nie ponosi odpowiedzialności za działanie tego urządzenia ani jego zgodność z normami prawnymi czy normami bezpieczeństwa. Korzystanie z tego akcesorium wraz z produktem Apple może negatywnie wpływać na działanie połączeń bezprzewodowych.
- Usługi oferowane przez podmioty trzecie mogą zostać zmienione, zawieszane lub przerwane bez wcześniejszego powiadomienia. Firma Sony nie ponosi żadnej odpowiedzialności w przypadku powstania takich sytuacji.

Głośnik bezprzewodowy  
ULT FIELD 7

## Znaki towarowe

---

- Google, Android i Google Play to znaki towarowe firmy Google LLC.
- Znak słowny Apple, logo Apple oraz znaki słowne iPhone, iPod, iPod touch, Mac i macOS są znakami towarowymi firmy Apple Inc., zarejestrowanymi w Stanach Zjednoczonych i innych krajach.
- App Store jest znakiem usługowym Apple Inc. zastrzeżonym w USA i innych krajach.
- IOS jest znakiem towarowym lub zarejestrowanym znakiem towarowym firmy Cisco w Stanach Zjednoczonych i innych krajach, używanym na podstawie licencji.
- Microsoft, Windows i Windows Media są znakami towarowymi lub zastrzeżonymi znakami towarowymi firmy Microsoft Corporation w Stanach Zjednoczonych i/lub innych krajach.
- Słowo i logotypy BLUETOOTH® to zastrzeżone znaki towarowe, których właścicielem jest firma Bluetooth SIG, Inc. Firma Sony Group Corporation oraz jej spółki podległe korzystają ze wspomnianych znaków w ramach posiadanej licencji.
- Znak słowny LDAC i logo LDAC są znakami towarowymi firmy Sony Group Corporation lub jej podmiotów stowarzyszonych.

Wszystkie pozostałe znaki towarowe lub zastrzeżone znaki towarowe są znakami towarowymi lub zastrzeżonymi znakami towarowymi odpowiednich właścicieli. W niniejszej instrukcji znaki ™ i ® nie są wymieniane.

Głośnik bezprzewodowy  
ULT FIELD 7

## Co mogę zrobić, aby rozwiązać problem?

---

Jeśli głośnik nie działa zgodnie z oczekiwaniami, spróbuj wykonać poniższe kroki, aby rozwiązać problem.

- Znajdź objaw problemu w tym Przewodnik pomocniczy i wypróbuj zaproponowane czynności naprawcze.
- Naładuj głośnik.  
Niektóre problemy może rozwiązać naładowanie wbudowanego akumulatora.
- Zrestartuj głośnik.
- Wykonaj inicjalizację głośnika.  
Ta operacja przywraca ustawienia takie jak głośność itp. do ustawień domyślnych i kasuje wszystkie informacje dotyczące parowania.
- Znajdź informacje na temat danego problemu na stronie wsparcia klienta.
- Na poniższych stronach wsparcia klienta można uzyskać pomocne informacje na temat zakupionego głośnika:
  - Dla klientów w Amerykach:  
<https://www.sony.com/am/support>
  - Dla klientów w Europie:  
<https://www.sony.eu/support>
  - Dla klientów w Chinach:  
<https://service.sony.com.cn>
  - Dla klientów w pozostałych krajach/regionach:  
<https://www.sony-asia.com/support>

Jeśli powyższe operacje nie pomogą, skonsultuj się z najbliższym sprzedawcą Sony.

---

### Powiązany temat

- [Restartowanie głośnika](#)
- [Inicjalizacja głośnika](#)

Głośnik bezprzewodowy  
ULT FIELD 7

## Nie można naładować głośnika

---

- Upewnij się, czy przewód zasilający jest prawidłowo podłączony do głośnika. Następnie upewnij się, czy przewód zasilający jest prawidłowo podłączony do gniazda zasilania.
  - Głośnik należy ładować w temperaturze otoczenia wynoszącej pomiędzy 5 °C a 35 °C. Pamiętaj, że temperatura w pomieszczeniu może spaść nawet poniżej 5 °C, w zależności od pory roku, szczególnie zimą.
- 

### Powiązany temat

- [Ładowanie głośnika](#)
- [Informacje dotyczące wskaźników](#)
- [Uwagi na temat ładowania](#)



Głośnik bezprzewodowy  
ULT FIELD 7

## Nie można włączyć głośnika lub głośnik nagle się wyłącza

- Wbudowany akumulator może być rozładowany lub bliski rozładowania. Podłącz głośnik do gniazda zasilania za pomocą załączonego przewodu zasilającego, aby naładować akumulator.
- Mogła zostać włączona funkcja automatycznego wyłączenia zasilania. Wyłącz funkcję automatycznego wyłączenia zasilania.
- Zbliżenie mikrofonu do głośnika może spowodować powstanie akustycznego sprzężenia zwrotnego. Gdy tak się stanie, w zależności od poziomu głośności głośnika, głośnik może wyłączyć się z powodu zadziałania funkcji ochrony produktu. W takim przypadku odłącz przewód zasilający, zaczekaj chwilę i ponownie włącz głośnik.

### Powiązany temat

- [Ładowanie głośnika](#)
- [Funkcja automatycznego wyłączenia zasilania \(oszczędzanie energii\)](#)
- [Występuje akustyczne sprzężenie zwrotne](#)

Głośnik bezprzewodowy  
ULT FIELD 7

## Brak dźwięku/Dźwięk tylko z jednego głośnika/Cichy dźwięk/Zniekształcony dźwięk/Buczenie lub szumy w głośniku

- Sprawdź, czy głośnik i podłączone urządzenie są włączone.
- Zwiększ głośność głośnika i podłączonego urządzenia.
- W zależności od podłączonego urządzenia BLUETOOTH regulacja głośności na urządzeniu BLUETOOTH może nie zmieniać poziomu głośności głośnika (tj. wskaźnik  (zasilanie) nie miga). Kiedy głośność dźwięku głośnika jest niska, ustaw głośność urządzenia BLUETOOTH na odpowiednim poziomie, a następnie ustaw poziom głośności głośnika za pomocą przycisków  $-/+$  (głośność).
- Sprawdź, czy podłączone urządzenie odtwarza.
- Upewnij się, że kabel audio i urządzenie USB są odłączone zarówno od gniazda AUDIO IN jak i portu PLAY/CHARGE OUTPUT (USB) podczas odtwarzania w trybie BLUETOOTH.
- Upewnij się, że kabel audio jest dobrze podłączony do gniazda AUDIO IN podczas odtwarzania w trybie AUDIO IN.
- Jeśli podłączasz komputer do głośnika, upewnij się, że wyjściowy sygnał audio komputera jest ustawiony na urządzenie BLUETOOTH.
- Sprawdź, czy głośnik nawiązał połączenie BLUETOOTH z urządzeniem BLUETOOTH.
- Jeszcze raz wykonaj parowanie głośnika i urządzenia BLUETOOTH.
- Przed podłączeniem wielu głośników przez połączenia BLUETOOTH w ramach funkcji Parowanie stereo lub funkcji Połączenie głośników zaktualizuj oprogramowanie fabryczne na każdym z głośników do najnowszej wersji.
- Jeśli urządzenie podłączone do gniazda AUDIO IN jest monofoniczne, dźwięk będzie odtwarzany tylko przez komponent lewego głośnika (lewy kanał).
- Jeśli podłączone urządzenie ma funkcję korektora dźwięku, ustaw ją na wyłączoną.
- Głośnik nie powinien stać w pobliżu kuchenki mikrofalowej, bezprzewodowej sieci LAN itp.
- Przybliż urządzenie BLUETOOTH do głośnika. Jeśli między głośnikiem a urządzeniem BLUETOOTH znajduje się jakiś przedmiot, usuń go.
- Jeśli wskaźnik CHARGE powoli miga, wyłącz głośnik i naładuj wbudowany akumulator do odpowiedniego poziomu.
- Urządzenie z wbudowanym radiem lub tunerem nie może być podłączone do głośnika przez połączenie BLUETOOTH, ponieważ podczas transmisji będą występować zakłócenia.
- Umieść głośnik dalej od telewizora, radia lub tunera itp., ponieważ mogą one powodować występowanie zakłóceń podczas transmisji.
- Używając funkcji Parowanie stereo lub funkcji Połączenie głośników, jeśli jakiegokolwiek inne urządzenia BLUETOOTH, takie jak myszka BLUETOOTH lub klawiatura BLUETOOTH, są podłączone do urządzenia BLUETOOTH, wyłącz to połączenie.
- Niektóre urządzenia BLUETOOTH mogą mieć zmienioną jakość połączenia BLUETOOTH. Jeśli twoje urządzenie jest zgodne z tą funkcją, wybierz „Priorytet dla stabilności połączenia (SBC)” dla jakości połączenia BLUETOOTH.

Szczegółowe informacje znajdują się w instrukcji obsługi dołączonej do urządzenia.

- Wybierz „Priorytet dla stabilności połączenia (SBC)” dla jakości połączenia BLUETOOTH głośnika.
- Zainstaluj najnowszą wersję aplikacji „Sony | Music Center” na podłączonym urządzeniu. Jeśli nie możesz użyć najnowszej wersji aplikacji „Sony | Music Center” lub nie możesz połączyć głośnika i urządzenia BLUETOOTH przez połączenie BLUETOOTH, odinstaluj aplikację „Sony | Music Center” i zainstaluj ją ponownie.
- W zależności od aplikacji używanej na podłączonym urządzeniu BLUETOOTH, dźwięk może nie być słyszalny. W takim przypadku zamknij aplikację i uruchom ją ponownie. Może to rozwiązać problem.

---

#### Powiązany temat

- [Ładowanie głośnika](#)
- [Parowanie i łączenie z urządzeniami BLUETOOTH](#)
- [Słuchanie muzyki z urządzenia przy użyciu połączenia BLUETOOTH](#)
- [Wybór jakości dla odtwarzania muzyki za pomocą połączenia BLUETOOTH \(kodek\)](#)
- [Informacje dotyczące wskaźników](#)

5-056-533-31(2) Copyright 2024 Sony Corporation

Głośnik bezprzewodowy  
ULT FIELD 7

## Dźwięk cichnie podczas użytkowania

---

- Dźwięk może się ściszyć w poniższych przypadkach. To nie jest usterka.
    - Wbudowany akumulator jest bliski rozładowania i wskaźnik CHARGE powoli miga, kiedy głośnik pracuje na zasilaniu z wbudowanego akumulatora.
    - Temperatura otoczenia głośnika jest wysoka.
  - Jeśli dźwięk zostanie ściszony podczas użytkowania, wykonaj poniższą procedurę.
    1. Wyłącz głośnik.
    2. Naładuj wbudowany akumulator do wystarczającego poziomu.
- 

### Powiązany temat

- [Ładowanie głośnika](#)

Głośnik bezprzewodowy  
ULT FIELD 7

## Nie wykryto urządzenia USB; odtwarzanie ze źródła audio nie działa; głośnik nie emituje dźwięku; odtwarzanie nie zaczyna się od pierwszego utworu

- Wyłącz głośnik, odłącz i ponownie podłącz urządzenie USB, po czym ponownie włącz głośnik.
- Podłączone urządzenie USB nie jest zgodne z głośnikiem. Sprawdź informacje o zgodnych urządzeniach.
- Sprawdź format pliku na urządzeniu USB. Głośnik nie obsługuje urządzeń USB sformatowanych w systemie plików innym niż FAT16 lub FAT32.\*
  - \* Głośnik obsługuje systemy plików FAT16 i FAT32, ale niektóre urządzenia USB mogą nie obsługiwać tych systemów plików FAT. Szczegółowe informacje można znaleźć w instrukcji obsługi dołączonej do urządzenia USB lub uzyskać u producenta.
- Wróć do normalnego trybu odtwarzania za pomocą aplikacji „Sony | Music Center”.
- Kiedy podłączone urządzenie USB ma pamięć podzieloną na kilka partycji, głośnik może odtwarzać tylko pliki audio zapisane w pierwszej partycji.
- Głośnik nie odtwarza plików zakodowanych lub chronionych hasłem.
- Głośnik nie odtwarza plików zabezpieczonych technologią DRM (Digital Rights Management).
- Jeśli podłączone urządzenie USB nie działa prawidłowo, sprawdź instrukcje obsługi dołączone do urządzenia USB.

### Powiązany temat

- [Łączenie z urządzeniem USB](#)
- [Słuchanie muzyki z urządzenia USB](#)

Głośnik bezprzewodowy  
ULT FIELD 7

## Dźwięk z głośnika zawiera szumy, przeskakuje lub jest zniekształcony

---

- Podłączone urządzenie USB nie jest zgodne z głośnikiem. Sprawdź informacje o zgodnych urządzeniach.
  - Wyłącz głośnik, odłącz i ponownie podłącz urządzenie USB, po czym ponownie włącz głośnik.
  - Upewnij się, że plik audio nie zawiera szumów lub zniekształceń. Szum może być generowany podczas kodowania pliku audio. W takim przypadku usuń plik audio i zakoduj oryginalny plik audio jeszcze raz. Jeśli dźwięk z głośnika zawiera szumy lub jest zniekształcony zawsze w tym samym miejscu podczas odtwarzania, oznacza to, że to plik może powodować problem.
  - Ustawiono niską wartość przepływności dla tworzenia lub kodowania plików audio. Zwiększ wartość przepływności i zakoduj oryginalny plik audio na urządzeniu USB.
- 

### Powiązany temat

- [Łączenie z urządzeniem USB](#)

Głośnik bezprzewodowy  
ULT FIELD 7

## Trzeba długo czekać na rozpoczęcie odtwarzania

---





W poniższych przypadkach pobranie danych audio może trwać dłużej.

- Urządzenie USB ma dużo folderów lub plików.
- Urządzenie USB ma bardzo skomplikowaną strukturę.
- Urządzenie USB ma zbyt dużą pojemność pamięci dla głośnika.
- Zbyt duża fragmentacja pamięci wewnętrznej urządzenia USB.

Głośnik bezprzewodowy  
ULT FIELD 7

## Nie można sparować głośnika z urządzeniem BLUETOOTH

---

- Umieść głośnik i urządzenie BLUETOOTH w odległości 1 m od siebie.
- Aby korzystać z funkcji Parowanie stereo lub funkcji Połączenie głośników, sparuj głośnik, w którym wskaźnik  (BLUETOOTH) miga na niebiesko.
- Jeśli wskaźnik  (BLUETOOTH) nie miga podwójnie na niebiesko, naciśnij przycisk  (BLUETOOTH) na około 2 sekundy. Usłyszysz z głośnika wskazówkę głosową (Pairing (Parowanie)) i wskaźnik  (BLUETOOTH) zacznie podwójnie migać (tryb parowania).
- Po wykonaniu inicjalizacji głośnika iPhone może nie móc się połączyć z głośnikiem. W takim przypadku należy skasować informacje o parowaniu zapisane na telefonie iPhone, a następnie ponownie wykonać parowanie.
- Sprawdź, czy urządzenie BLUETOOTH jest włączone, a funkcja BLUETOOTH na urządzeniu jest aktywna.
- Jeśli głośnik nie jest wyświetlony na urządzeniu BLUETOOTH, wyłącz urządzenie i włącz urządzenie ponownie. Może to rozwiązać problem.
- W zależności od specyfikacji telewizora nawiązanie połączenia BLUETOOTH między głośnikiem a telewizorem może nie być możliwe, nawet jeśli telewizor posiada funkcję BLUETOOTH.

---

### Powiązany temat

- [Parowanie i łączenie z urządzeniami BLUETOOTH](#)
- [Informacje dotyczące wskaźników](#)
- [Inicjalizacja głośnika](#)



Głośnik bezprzewodowy  
ULT FIELD 7

## Dźwięk z głośnika jest zakłócany

---

Jeśli dla jakości połączenia BLUETOOTH jest wybrana opcja „Priorytet dla jakości dźwięku”, odbiór sygnału na głośniku może się zmieniać, w zależności od konfiguracji ustawień na urządzeniu BLUETOOTH oraz warunków otoczenia. W takim wypadku poniższe wskazówki mogą pomóc rozwiązać problem.

- Przesuń głośnik dalej od urządzeń takich jak mikrofalówka lub punkt dostępowy bezprzewodowej sieci LAN.
  - Niektóre urządzenia BLUETOOTH mogą mieć zmienioną jakość połączenia BLUETOOTH. Jeśli twoje urządzenie jest zgodne z tą funkcją, wybierz „Priorytet dla stabilności połączenia (SBC)” dla jakości połączenia BLUETOOTH. Szczegółowe informacje znajdują się w instrukcji obsługi dołączonej do urządzenia.
  - Wybierz „Priorytet dla stabilności połączenia (SBC)” dla jakości połączenia BLUETOOTH głośnika.
- 

### Powiązany temat

- [Wybór jakości dla odtwarzania muzyki za pomocą połączenia BLUETOOTH \(kodek\)](#)

Głośnik bezprzewodowy  
ULT FIELD 7

## Nie można połączyć urządzenia BLUETOOTH z głośnikiem dla funkcji Parowanie stereo

- Zaktualizuj zainstalowane oprogramowanie do najnowszej wersji na każdym głośniku, który ma być podłączony dla funkcji.  
(Szczegóły na temat procedury aktualizacji - patrz [Aktualizowanie zainstalowanego oprogramowania.](#))
- Przed ustawieniem funkcji Parowanie stereo zaktualizuj aplikację „Sony | Music Center” do najnowszej wersji. Więcej informacji na temat aplikacji „Sony | Music Center” znajduje się na stronie: <https://www.sony.net/smcqa/>
- Upewnij się, że 2 głośniki, które mają być podłączone dla funkcji, znajdują się w odległości 1 m od siebie.
- Przed rozpoczęciem konfiguracji funkcji Parowanie stereo podczas odtwarzania muzyki należy najpierw zatrzymać odtwarzanie.

### Powiązany temat

- [Bezprzewodowe słuchanie muzyki z 2 głośników \(funkcja Parowanie stereo\)](#)
- [Co możesz zrobić z aplikacją „Sony | Music Center”](#)
- [Aktualizowanie zainstalowanego oprogramowania](#)

Głośnik bezprzewodowy  
ULT FIELD 7

## Nie można się połączyć z głośnikiem dla funkcji Połączenie głośników

---

- Sprawdź, czy urządzenie jest zgodne z funkcją Połączenie głośników. Urządzenia zgodne z funkcją Bezprzewodowe połączenie głośników nie są stosowane do połączenia.
- Zaktualizuj zainstalowane oprogramowanie do najnowszej wersji na każdym głośniku, który ma być podłączony dla funkcji.  
(Szczegóły na temat procedury aktualizacji - patrz [Aktualizowanie zainstalowanego oprogramowania.](#))
- Przed ustawieniem funkcji Połączenie głośników zaktualizuj aplikację „Sony | Music Center” do najnowszej wersji. Więcej informacji na temat aplikacji „Sony | Music Center” znajduje się na stronie: <https://www.sony.net/smcqa/>
- Upewnij się, że wszystkie głośniki, które mają być podłączone dla funkcji, znajdują się w odległości 1 m.
- Przed rozpoczęciem konfiguracji funkcji Połączenie głośników podczas odtwarzania muzyki należy najpierw zatrzymać odtwarzanie.

---

### Powiązany temat

- [Odtwarzanie bezprzewodowe przy użyciu kilku głośników \(funkcja Połączenie głośników\)](#)
- [Co możesz zrobić z aplikacją „Sony | Music Center”](#)
- [Aktualizowanie zainstalowanego oprogramowania](#)

Głośnik bezprzewodowy  
ULT FIELD 7

## Nie można dodać głośnika dla funkcji Połączenie głośników

- Dla każdej grupy utworzonej za pomocą aplikacji „Sony | Music Center” w celu dodania nowego głośnika należy użyć aplikacji „Sony | Music Center”.  
Więcej informacji na temat aplikacji „Sony | Music Center” znajduje się na stronie:  
<https://www.sony.net/smcqa/>
- Upewnij się, że wszystkie głośniki, które mają być podłączone dla funkcji, znajdują się w odległości 1 m.
- Przed rozpoczęciem konfiguracji funkcji Połączenie głośników podczas odtwarzania muzyki należy najpierw zatrzymać odtwarzanie.

### Powiązany temat

- [Odtwarzanie bezprzewodowe przy użyciu kilku głośników \(funkcja Połączenie głośników\)](#)

Głośnik bezprzewodowy  
ULT FIELD 7

## Nie można połączyć głośnika jednocześnie z 2 urządzeniami (połączenie wielopunktowe)

- Podczas korzystania z funkcji Parowanie stereo lub funkcji Połączenie głośników nie można korzystać z funkcji połączenia wielopunktowego.
- W zależności od urządzenia BLUETOOTH korzystanie z funkcji połączenia wielopunktowego może nie być możliwe.

### Powiązany temat

- [Łączenie głośnika jednocześnie z 2 urządzeniami BLUETOOTH \(połączenie wielopunktowe\)](#)

Głośnik bezprzewodowy  
ULT FIELD 7

## Brak dźwięku z mikrofonu

---

- Obróć pokrętło poziomu MIC i GUITAR, aby wyregulować głośność mikrofonu.

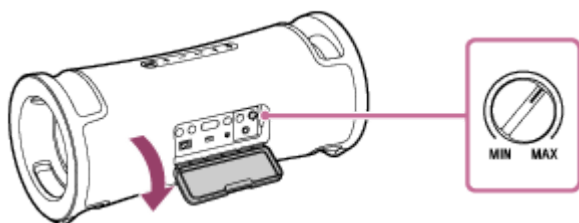

- Upewnij się, że mikrofon jest włączony.

Głośnik bezprzewodowy  
ULT FIELD 7

## Występuje akustyczne sprzężenie zwrotne

---

- Zmniejsz głośność.
- Odsuń mikrofon od głośnika lub skieruj mikrofon w inną stronę.

### Uwaga

- Zbliżenie mikrofonu do głośnika może spowodować powstanie akustycznego sprzężenia zwrotnego. Gdy tak się stanie, w zależności od poziomu głośności głośnika, głośnik może wyłączyć się z powodu zadziałania funkcji ochrony produktu. W takim przypadku odłącz przewód zasilający, zaczekaj chwilę i ponownie włącz głośnik.

Głośnik bezprzewodowy  
ULT FIELD 7

## Restartowanie głośnika

W przykładowych poniższych przypadkach naciśnij i przytrzymaj przycisk  (zasilanie) przez około 10 sekund, aby zrestartować głośnik.

- Głośnik nie działa po włączeniu.
- Głośnik nie działa po rozwiązaniu problemów z parowaniem.

Głośnik zostanie wyłączony podczas procesu restartowania, a następnie ponownie włączony po zakończeniu procesu.

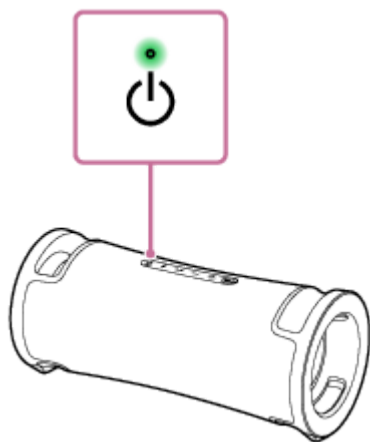

### Uwaga

- Restartowanie głośnika nie powoduje usunięcia informacji o parowaniu. Informacje o parowaniu są jednak zapisane na głośniku, gdy głośnik jest wyłączony. Po sparowaniu głośnika z nowym urządzeniem wyłącz głośnik i włącz go ponownie, po czym uruchom głośnik ponownie.
- Restartowanie głośnika może spowodować zmianę ustawień głośności, funkcji lub dźwięku.



Głośnik bezprzewodowy  
ULT FIELD 7

## Inicjalizacja głośnika

Jeśli głośnik nie działa prawidłowo po ponownym uruchomieniu, należy wykonać inicjalizację głośnika, aby przywrócić ustawienia domyślne.

Kiedy głośnik jest włączony, naciśnij i przytrzymaj przycisk ►|| (odtwarzanie) i przycisk ULT, aż głośnik się wyłączy (5 sekund lub więcej).

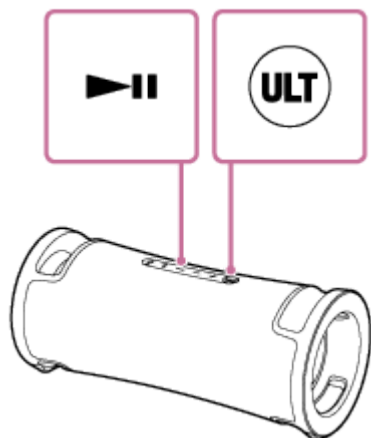

Została wykonana inicjalizacja głośnika. Ustawienia takie jak głośność itp. zostaną przywrócone do ustawień domyślnych, a wszystkie informacje o parowaniu zostaną skasowane.

### Uwaga

- Inicjalizacji głośnika nie można wykonać, gdy zasilanie jest wyłączone.

### Powiązany temat

- [Parowanie i łączenie z urządzeniami BLUETOOTH](#)
- [Restartowanie głośnika](#)

Głośnik bezprzewodowy  
ULT FIELD 7

## Dane techniczne

---

### Głośnik

#### System głośnika

2-drożny, pasywny radiator

#### Moduł głośnika

Moduł basowy: Ok. 114 mm × 114 mm (2)

Moduł wysokotonowy: Ok. 46 mm średnicy (2)

### Informacje ogólne

#### Sygnał wejściowy

- Gniazdo USB typ A: Obsługiwane urządzenie USB (klasa pamięci masowej)
- Gniazdo AUDIO IN (Φ 3,5 mm)
- Gniazdo MIC/GUITAR (Φ 6,3 mm)  
Czułość 1 mV, impedancja 10 kΩ (kiedy tryb gitary jest wyłączony)  
Czułość 200 mV, impedancja 500 kΩ (kiedy tryb gitary jest włączony)

#### DC OUT

Gniazdo USB typ A (do ładowania akumulatora podłączonego urządzenia) (prąd stały 5 V/MAKS. 1,5 A)

#### Zasilanie

- Dla klientów w Ameryce Północnej:  
Prąd zmienny 120 V, 60 Hz lub przy użyciu wbudowanego akumulatora litowo-jonowego
- Dla klientów w pozostałych krajach/regionach:  
Prąd zmienny 120 V - 240 V, 50/60 Hz lub przy użyciu wbudowanego akumulatora litowo-jonowego

#### Pobór mocy

Ok. 45 W

#### Pobór mocy w trybie gotowości

Przy włączonym trybie gotowości BLUETOOTH: 2 W lub mniej

Przy wyłączonym trybie gotowości BLUETOOTH: 0,5 W lub mniej

#### Temperatury robocze

5 °C - 35 °C

#### Wymiary (łącznie z elementami wystającymi i elementami sterującymi)

Ok. 512 mm × 224 mm × 222 mm (szer./wys./gł.)

#### Masa (łącznie z akumulatorem)

Ok. 6,3 kg

## Wskazówka

- Informacje o czasie wymaganym do naładowania wbudowanego akumulatora oraz żywotności wbudowanego akumulatora podczas odtwarzania audio z urządzenia BLUETOOTH - patrz [Ładowanie głośnika](#).

## Kompatybilne modele iPhone/iPod

iPhone 14 Pro Max, iPhone 14 Pro, iPhone 14 Plus, iPhone 14, iPhone SE (3. generacji), iPhone 13 Pro Max, iPhone 13 Pro, iPhone 13, iPhone 13 mini, iPhone 12 Pro Max, iPhone 12 Pro, iPhone 12, iPhone 12 mini, iPhone SE (2. generacji), iPhone 11 Pro Max, iPhone 11 Pro, iPhone 11, iPhone XS Max, iPhone XS, iPhone XR, iPhone X, iPhone 8 Plus, iPhone 8, iPhone 7 Plus, iPhone 7, iPhone SE, iPhone 6s Plus, iPhone 6s, iPod touch (7. generacji)  
(Stan na sierpień 2023 r.)

5-056-533-31(2) Copyright 2024 Sony Corporation