

Boxă wireless  
ULT FIELD 7

Model: YY7858E

Designul și specificațiile se pot schimba fără notificare prealabilă.

**Ghid de pornire rapidă****Descărcați aplicația**

Utilizând „Sony | Music Center”, puteți face reglaje la un egalizator și la calitatea sunetului de pe boxa conectată printr-o conexiune BLUETOOTH®. De asemenea, puteți opera și reda de pe diferite surse audio conectate la boxă.

Pentru a utiliza toate funcțiile și a beneficia de îmbunătățirile performanței, folosiți cele mai recente versiuni ale „Sony | Music Center” și software-ului intern pentru boxă. Pentru detalii, consultați următoarea adresă.

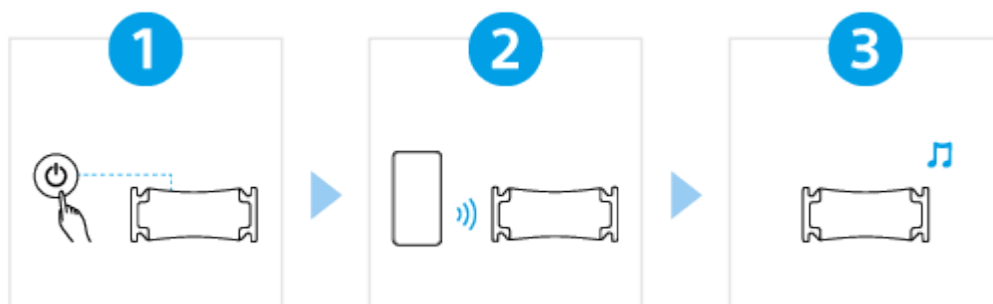

<https://www.sony.net/elesupport/>

**Să începem utilizarea**

**1**

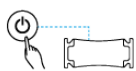
### Pornirea alimentării



Apăsați butonul  (alimentare). La prima utilizare a boxei după achiziție, aceasta intră automat în modul asociere și indicatorul  (BLUETOOTH) începe să clipească de două ori (modul de asociere).

**2**

### Conectarea la dispozitive BLUETOOTH



Aționați dispozitivul BLUETOOTH pentru a realiza procedura de asociere și/sau pentru a stabili conexiunea BLUETOOTH.

Când conexiunea BLUETOOTH este realizată, veți auzi sunetul de notificare emis de boxă, iar indicatorul  (BLUETOOTH) se va aprinde constant în loc să fie intermitent.

**3**

### Ascultarea muzicii



Începeți redarea pe dispozitivul BLUETOOTH.

## Pentru alte funcții



## Fiestable

Utilizând „Fiestable”, vă puteți bucura de karaoke, puteți adăuga efecte de DJ care să însoțească muzica și aveți posibilitatea de a modifica în mod flexibil luminile de pe boxe.\*

Instalați „Fiestable” pe smartphone-ul dvs. etc. din Google Play (Play Store) sau din App Store.

\* Funcțiile acceptate variază în funcție de modelul boxei dvs.

## SRS-ULT70

### Noțiuni de bază

#### [Componente și comenzi](#)

#### [Transportarea/așezarea difuzorului](#)

#### Sursă de alimentare/încărcare

[Încărcarea difuzorului](#)

[Pornirea alimentării](#)

[Oprirea alimentării](#)

[Utilizarea funcției de așteptare BLUETOOTH \(pornire automată\)](#)

[Încărcarea unui dispozitiv USB precum un smartphone sau un iPhone](#)

[Funcție Așteptare automată \(economisire energie\)](#)

[Utilizarea boxei cu un consum energetic mai redus al bateriei reîncărcabile \(STAMINA\)](#)

#### Funcția de iluminare

└ [Activarea/dezactivarea luminii difuzorului \(funcția de iluminare\)](#)

## Realizarea conexiunilor

### Dispozitiv USB

└ [Conectarea la un dispozitiv USB](#)

### Dispozitiv BLUETOOTH

└ [Realizarea conexiunii wireless cu dispozitive BLUETOOTH](#)

└ [Conectarea ușoară a dispozitivelor BLUETOOTH cu „Sony | Music Center” prin intermediul conexiunii BLUETOOTH](#)

└ [Asocierea și conectarea cu dispozitive BLUETOOTH](#)

└ [Conectarea cu un computer printr-o conexiune BLUETOOTH \(Windows®\)](#)

└ [Conectarea cu un computer printr-o conexiune BLUETOOTH \(Mac\)](#)

### Conexiune multipunct

└ [Conectarea simultană a difuzorului cu 2 dispozitive BLUETOOTH \(conexiune multipunct\)](#)

## Audiții muzicale

### Dispozitiv USB

└ [Ascultarea muzicii de pe un dispozitiv USB](#)

### Dispozitiv BLUETOOTH

└ [Ascultarea muzicii de pe un dispozitiv printr-o conexiune BLUETOOTH](#)

└ [Selectarea calității pentru redarea muzicii printr-o conexiune BLUETOOTH \(codec\)](#)

└ [Codecuri acceptate](#)

└ [Închiderea conexiunii BLUETOOTH \(după utilizare\)](#)

└ [Activarea sau dezactivarea funcției BLUETOOTH](#)

[Ascultarea muzicii de pe un dispozitiv audio portabil etc. prin intermediul unei conexiuni prin cablu](#)

[Comutarea efectelor de sunet](#)

### Funcția Pereche Stereo

└ [Ascultarea muzicii fără fir cu 2 difuzoare \(funcția Pereche Stereo\)](#)

### Funcția Petreceri Conectate

└ [Audiții prin redare fără fir cu mai multe difuzoare \(funcția Petreceri Conectate\)](#)

### Caracteristici suplimentare

└ [Utilizarea unui microfon extern](#)

[Ascultarea sunetului de la chitară](#)

## Utilizarea „Sony | Music Center”

[Funcțiile oferite de „Sony | Music Center”](#)

[Instalarea „Sony | Music Center”](#)

## Utilizarea „Fiestable”

[Funcțiile oferite de „Fiestable”](#)

[Instalarea „Fiestable”](#)

## Informații

[Despre indicatoare](#)

[Actualizarea software-ului preinstalat](#)

## Note privind utilizarea

[Măsuri de precauție](#)

[Note privind încărcarea](#)

[Note privind caracteristicile de rezistență la apă și la praf](#)

[Cum se îngrijește difuzorul](#)

[Despre tehnologia wireless BLUETOOTH](#)

[Licențe](#)

[Mărci comerciale](#)

## Rezolvarea problemelor

[Ce pot face pentru a remedia o problemă?](#)

### Alimentarea electrică

[Nu se poate încărca difuzorul](#)

[Difuzorul nu poate fi activat sau difuzorul se oprește brusc](#)

### Sunet

[Nu există sunet/Se aude sunet de la un singur difuzor/Nivel scăzut de sunet/Sunet distorsionat/Bâzâit sau parașiți în semnalul produs de difuzor](#)

[Sunetul scade în timpul utilizării](#)

### Dispozitiv USB

[Dispozitivul USB nu este detectat; redarea de la o sursă audio este nereușită; niciun sunet nu se transmite din difuzor; redarea nu începe cu prima piesă](#)

– [Sunetul de la difuzor conține paraziți, omisiuni sau distorsiuni](#)

– [Începerea redării durează mult](#)

## Dispozitiv BLUETOOTH

– [Nu se poate asocia difuzorul cu un dispozitiv BLUETOOTH](#)

– [Semnalul redat de difuzor este întrerupt](#)

– [Nu se poate conecta un dispozitiv BLUETOOTH la difuzor pentru funcția Pereche Stereo](#)

– [Nu se poate realiza conexiunea cu un difuzor pentru funcția Petreceri Conectate](#)

– [Nu se poate realiza adăugarea unui difuzor pentru funcția Petreceri Conectate](#)

– [Difuzorul nu se poate conecta simultan cu 2 dispozitive \(conexiune multipunct\)](#)

## Microfonul

– [Nu se aude niciun sunet de la microfon](#)

– [Se aude feedback acustic](#)

## Resetarea

– [Repornirea difuzorului](#)

– [Inițializarea difuzorului](#)

## Specificații

[Specificații](#)

Boxă wireless  
ULT FIELD 7

## Componente și comenzi

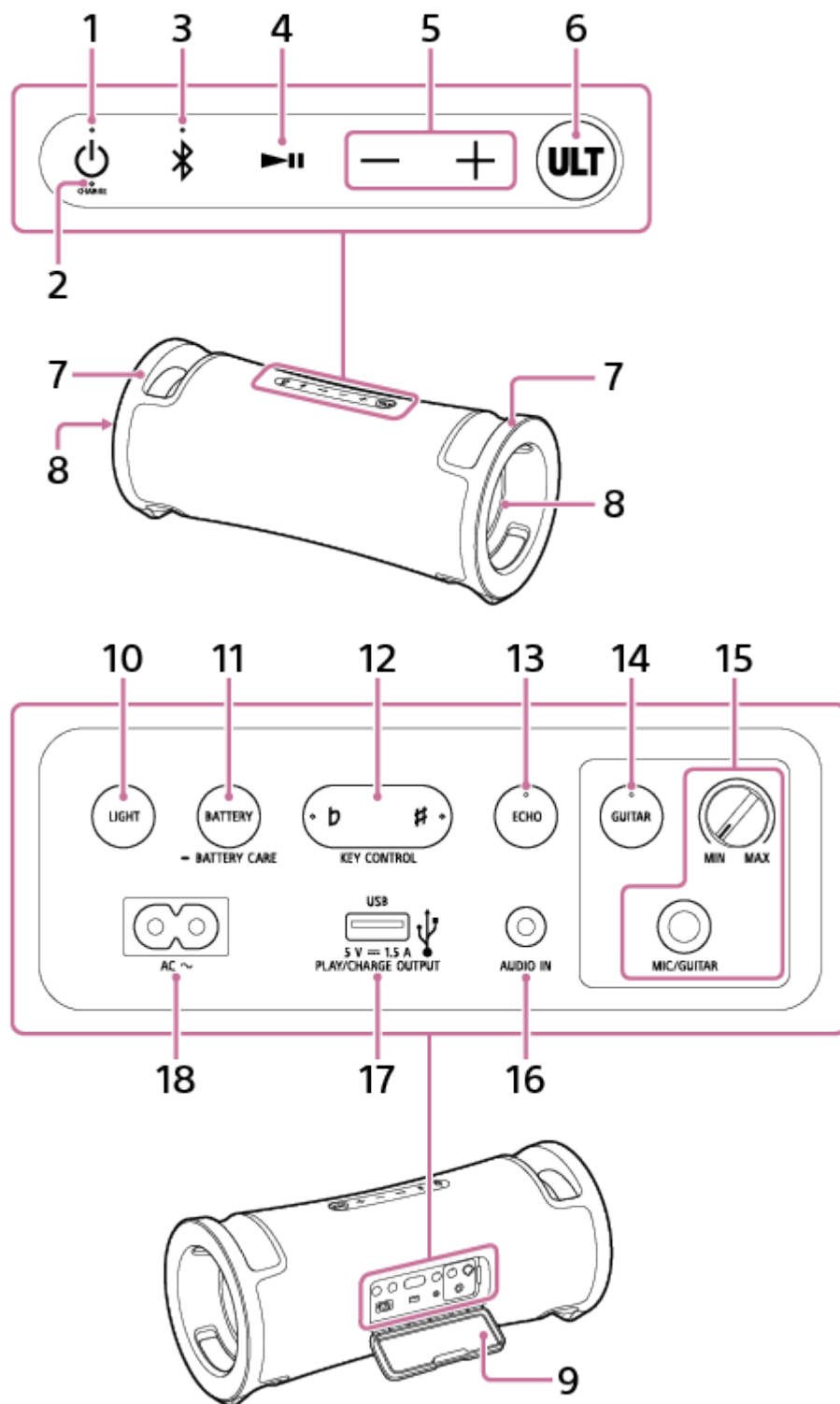

1. Buton (alimentare) cu indicator
2. Indicator CHARGE
3. Buton (BLUETOOTH) cu indicator

4. Buton ► (redare)<sup>\*1</sup>
5. Butoane (volum) –/+
6. Buton ULT
7. Mânere
8. Lumini
9. Capacul
10. Buton LIGHT
11. Buton BATTERY/buton ■ BATTERY CARE
12. Butonul KEY CONTROL ♭ (bemol) cu indicator/ # (diez) cu indicator
13. Buton ECHO cu indicator
14. Buton GUITAR cu indicator
15. Potențiomtru MIC și GUITAR (MIN/MAX)  
Mufă jack MIC/GUITAR (Φ 6,3 mm)
16. Mufă jack AUDIO IN (Φ 3,5 mm)<sup>\*2</sup>
17. Port PLAY/CHARGE OUTPUT (exclusiv ieșire alimentare c.c.) (USB)<sup>\*3</sup>
18. Mufă jack de intrare AC

<sup>\*1</sup> La apăsarea prelungită a butonului ► (redare) timp de aproximativ 5 secunde, boxa va reda piesa muzicală stocată în scop demonstrativ. Pentru a dezactiva această funcție, apăsați din nou butonul ► (redare).

<sup>\*2</sup> Prin conectarea unui cablu audio, se dezactivează ieșirea audio de la dispozitivul BLUETOOTH.

<sup>\*3</sup> Prin conectarea unui dispozitiv USB, se dezactivează ieșirile audio de la dispozitivul BLUETOOTH și dispozitivul conectat la mufa jack AUDIO IN.

### Notă

- Portul și mufele jack de pe boxă nu sunt concepute pentru a rezista la apă și la praf. Nu utilizați difuzorul în locuri în care este probabil ca difuzorul să fie stropit cu apă. Când ați terminat de utilizat difuzorul, asigurați-vă că ați închis bine capacul.

---

### Subiect asociat

- [Despre indicatoare](#)

Boxă wireless  
ULT FIELD 7

## Transportarea/așezarea difuzorului

### Pentru transportul difuzorului

Înainte de a transporta difuzorul, deconectați toate cablurile conectate la difuzor.

Apucați mânerul din stânga și din dreapta cu ambele mâini, apoi ridicați și mutați boxa.

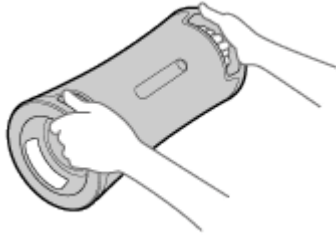

#### Notă

- Pentru a evita accidentarea fizică și/sau daunele materiale, așezați corect mâinile pe difuzor pentru susținerea și transportul acestuia.
- Nu le permiteți copiilor să se afle în apropiere când transportați difuzorul.
- Dacă pielea rămâne în contact prelungit cu mânerul când lumina este aprinsă, există riscul de arsuri la temperatură scăzută. Dacă doriți să transportați difuzorul când este pornit, opriți lumina (funcția de iluminare).

### Așezarea boxei în poziție verticală

Boxa poate fi așezată și în poziție verticală.

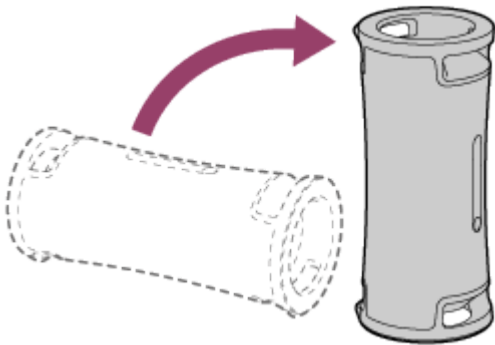

#### Subiect asociat

- [Activarea/dezactivarea luminii difuzorului \(funcția de iluminare\)](#)



Boxă wireless  
ULT FIELD 7



## Încărcarea difuzorului

Difuzorul poate fi alimentat fie de la o priză c.a. conectată prin cablul de alimentare cu c.a. furnizat, fie de la bateria litiu-reîncărcabilă încorporată.

Când utilizați difuzorul pentru prima dată, nu uitați să încărcați bateria încorporată mai mult de 1 oră înainte de a porni difuzorul.

Când bateria încorporată este încărcată în avans, puteți utiliza difuzorul numai cu alimentare de la baterie.

### Sugestie

- Pentru a încărca bateria încorporată a difuzorului, opțiunea modului Întreținere baterie este disponibilă pe lângă metoda de încărcare normală. Modul Întreținere baterie limitează capacitatea de încărcare maximă la aproximativ 90% și crește durata de viață a bateriei. Durata de redare disponibilă în modul Întreținere baterie este mai scurtă decât durata disponibilă când bateria încorporată este încărcată prin metoda de încărcare normală. La momentul achiziției, difuzorul nu se află în modul Întreținere baterie.
- Când difuzorul este pornit, dacă apăsați prelungit butonul BATTERY/butonul  BATTERY CARE din spatele capacului de pe partea din spate a difuzorului timp de aproximativ 2 secunde, difuzorul intră în modul Întreținere baterie și auziți mesajul de ghidare vocală (Battery Care mode, ON (mod Întreținere baterie PORNIT)) din difuzor. Dacă apăsați prelungit butonul BATTERY/butonul  BATTERY CARE încă o dată aproximativ 2 secunde, difuzorul iese din modul Întreținere baterie și auziți mesajul de ghidare vocală (Battery Care mode, OFF (mod Întreținere baterie OPRIT)) din difuzor.
- Puteți trece/comuta difuzorul în/din modul Întreținere baterie și cu „Sony | Music Center”.

### 1 Pentru a încărca difuzorul, conectați-l la o priză de curent alternativ.

Conectați mufa jack de intrare AC a difuzorului la o priză c.a. prin cablul de alimentare cu c.a. furnizat.

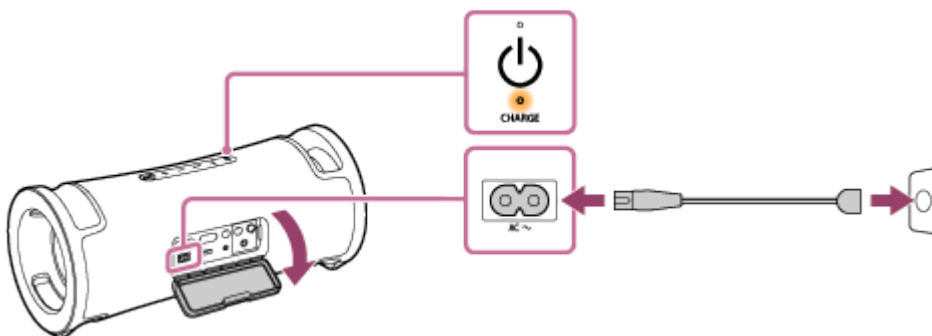

Bateria începe să se încarce și indicatorul CHARGE se aprinde în portocaliu. Încărcarea va fi finalizată în aproximativ 5 ore\* și indicatorul se va dezactiva.

\* Timpul necesar pentru ca bateria goală să se încarce complet (100%) în timp ce difuzorul este oprit.

După ce deconectați cablul de alimentare cu c.a. de la difuzor după finalizarea încărcării bateriei, verificați dacă ați închis ferm capacul.

Capacul joacă un rol foarte important în menținerea performanțelor de rezistență la apă și la praf.

### Verificarea finalizării încărcării

Dacă bateria încorporată este complet încărcată atunci când conectați difuzorul la o priză c.a., indicatorul CHARGE se aprinde în portocaliu, iar apoi se stinge după aproximativ 1 minut.

## Verificarea nivelului bateriei încorporate pentru bateria reîncărcabilă încorporată

După ce apăsați pe butonul BATTERY din spatele capacului de pe partea din spate a difuzorului, când difuzorul este pornit, ghidarea vocală indicată mai jos este redată de difuzor, în funcție de nivelul de încărcare rămas în baterie.

81% - 100%: „Battery fully charged” (Baterie complet încărcată)

81% - 90% (mod Întreținere baterie): „Battery Care Mode, Fully Charged, Battery About 90%” (Mod întreținere baterie, Complet încărcată, Baterie la aproximativ 90%)

61% - 80%: „Battery about 80%” (Baterie la aproximativ 80%)

41% - 60%: „Battery about 60%” (Baterie la aproximativ 60%)

21% - 40%: „Battery about 40%” (Baterie la aproximativ 40%)

1% - 20%: „Low Battery” (Baterie aproape descărcată)

### Sugestie

- Prin utilizarea „Sony | Music Center”, puteți activa/dezactiva ghidarea vocală asociată cu nivelul de energie rămas în baterie când auziți că difuzorul pornește.

## Durata de viață a bateriei încorporate (când difuzorul nu este în modul Întreținere baterie și se realizează o conexiune BLUETOOTH)

- Aprox. 30 ore
  - Nivel volum: 16
  - Sunet: ULT1/2 pornit
  - Iluminare: oprit
- Aprox. 25 ore
  - Nivel volum: 16
  - Sunet: ULT1/2 pornit
  - Iluminare: pornit
- Aprox. 3 ore
  - Nivel volum: 50 (MAX.)
  - Sunet: ULT1/2 pornit
  - Iluminare: pornit

## Timpul necesar pentru încărcarea bateriei reîncărcabile încorporate (când modul Întreținere baterie nu este activat)

- Aprox. 5 ore\*  
10 minute de încărcare oferă aproximativ 3 ore de redare muzicală.  
(Nivel volum: 16 / Sunet: ULT1/2 pornit / Iluminare: oprit)

\* Timpul necesar pentru ca bateria goală să se încarce complet (100%) în timp ce difuzorul este oprit.

Viața utilă indicată mai sus a bateriei încorporate este măsurată cu ajutorul sursei noastre de muzică specificate. Performanțele efective pot varia față de durata indicată, din cauza volumului, melodiilor redade, temperaturii ambiante și condițiilor de utilizare.

## Când bateria încorporată este aproape descărcată

Când auziți mesajul de ghidare vocală „Low Battery” (Baterie aproape descărcată) și indicatorul CHARGE clipește lent, bateria încorporată este în curs de descărcare și necesită încărcare. Cât timp se află în această stare, difuzorul nu este capabil să furnizeze energie altor dispozitive și se poate opri automat.

Când nivelul rămas în baterie scade atât de mult încât difuzorul nu poate fi pornit, auziți mesajul de ghidare vocală (Battery is empty. (Bateria este epuizată.)) și difuzorul se oprește automat. În astfel de cazuri, încărcați difuzorul. În cazul în care indicatorul CHARGE clipește de 3 ori în portocaliu și apoi difuzorul se stinge după ce acesta este pornit, bateria încorporată este descărcată și trebuie încărcată.

### Sugestie

- Activați STAMINA pe „Sony | Music Center” pentru a reduce energia consumată în timpul utilizării bateriei reîncărcabile încorporate astfel încât să vă puteți bucura mai mult timp de redarea muzicii.

### Notă

- Când utilizați difuzorul la un volum ridicat, bateria încorporată se poate descărca, chiar și dacă difuzorul este conectat la o priză de c.a. Dacă doriți să utilizați difuzorul în timpul încărcării, reduceți volumul difuzorului. În caz contrar, opriți difuzorul și încărcați bateria încorporată la un nivel suficient.
- Puterea maximă produsă va scădea atunci când bateria încorporată este aproape descărcată.
- Dacă temperatura ambientală este extrem de scăzută sau ridicată, difuzorul va întrerupe încărcarea bateriei încorporate, din motive de siguranță. Este posibil ca încărcarea să se întrerupă în cazul în care continuă mult timp. Dacă se produce o astfel de situație, creșteți temperatura sau reduceți-o la o temperatură de funcționare între 5 °C și 35 °C, deconectați și reconectați cablul de alimentare cu c.a. furnizat și apoi lăsați difuzorul să încarce din nou bateria încorporată.
- Nu încărcați bateria încorporată a difuzorului în locuri în care este probabil ca difuzorul să fie stropit cu apă. Cablul de alimentare cu c.a. furnizat, precum și mufele jack și porturile (AC IN, USB, AUDIO IN, MIC) din spatele capacului nu sunt proiectate pentru rezistență la apă și la praf.
- Chiar și dacă nu intenționați să utilizați difuzorul mult timp, încărcați bateria suficient o dată la fiecare 6 luni pentru a-i menține performanțele.

---



### Subiect asociat

- [Pornirea alimentării](#)
- [Note privind încărcarea](#)
- [Funcțiile oferite de „Sony | Music Center”](#)

Boxă wireless  
ULT FIELD 7

## Pornirea alimentării

### 1 Apăsați butonul (alimentare).

Veți auzi sunetul de notificare emis de boxă, indicatorul  (alimentare) se va aprinde verde și indicatorul  (BLUETOOTH) va clipi încet în albastru.

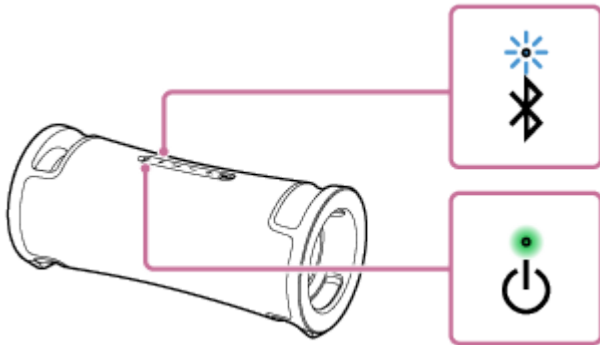

Când difuzorul nu are informații de asociere, de exemplu, când utilizați funcția BLUETOOTH pentru prima dată după achiziționare, indicatorul  (BLUETOOTH) continuă să se aprindă dublu intermitent în albastru.

### Notă

- Când auziți mesajul de ghidare vocală „Low Battery” (Baterie aproape descărcată) și indicatorul CHARGE clipește lent, bateria încorporată este în curs de descărcare și necesită încărcare. Cât timp se află în această stare, difuzorul nu este capabil să furnizeze energie altor dispozitive și se poate opri automat.
- Când nivelul rămas în baterie scade atât de mult încât difuzorul nu poate fi pornit, auziți mesajul de ghidare vocală (Battery is empty. (Bateria este epuizată.)) și difuzorul se oprește automat. În astfel de cazuri, încărcați difuzorul.
- În cazul în care indicatorul CHARGE clipește de 3 ori în portocaliu și apoi difuzorul se stinge după ce acesta este pornit, bateria încorporată este descărcată și trebuie încărcată.



### Subiect asociat

- [Oprirea alimentării](#)
- [Încărcarea difuzorului](#)
- [Activarea/dezactivarea luminii difuzorului \(funcția de iluminare\)](#)

Boxă wireless  
ULT FIELD 7

## Oprirea alimentării

### 1 Apăsați butonul (alimentare).

Veți auzi sunetul de notificare emis de boxă, iar indicatorul  (alimentare) și indicatorul  (BLUETOOTH) se vor stinge.

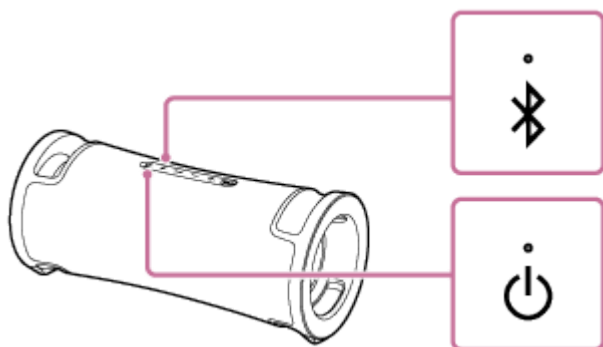

### Sugestie

- Când difuzorul este conectat la o priză c.a. prin cablul de alimentare cu c.a. furnizat, iar funcția de așteptare BLUETOOTH este activată, la oprirea difuzorului, indicatorul  (alimentare) se va aprinde în portocaliu pentru a indica faptul că funcția de așteptare BLUETOOTH este activă\*.

\* La momentul achiziției, funcția de așteptare BLUETOOTH este dezactivată.

### Subiect asociat

- [Funcție Așteptare automată \(economisire energie\)](#)
- [Utilizarea funcției de așteptare BLUETOOTH \(pornire automată\)](#)

Boxă wireless  
ULT FIELD 7

## Utilizarea funcției de așteptare BLUETOOTH (pornire automată)

Când funcția de așteptare BLUETOOTH este activată, boxa pornește automat atunci când acționați un dispozitiv BLUETOOTH și inițiază conexiunea BLUETOOTH.

Înainte de a utiliza difuzorul, țineți cont de următoarele:

- Funcția de așteptare BLUETOOTH este activată numai când difuzorul este conectat la o priză c.a. prin cablul de alimentare cu c.a. furnizat. În timp ce difuzorul este alimentat exclusiv de la bateria reîncărcabilă încorporată, funcția de așteptare BLUETOOTH este dezactivată.
- Asociați difuzorul cu dispozitivul BLUETOOTH în prealabil. Dacă nu există informații de asociere stocate în difuzor, de exemplu atunci când difuzorul este utilizat pentru prima dată după cumpărare, funcția de așteptare BLUETOOTH a difuzorului nu va fi activată.

### 1 Porniți difuzorul.

Veți auzi sunetul de notificare emis de boxă și indicatorul  (alimentare) se va aprinde în verde.

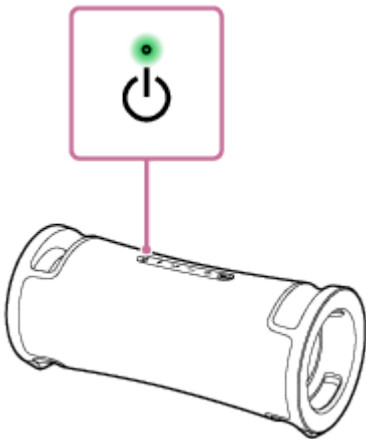

### 2 Atingeți [Music Center] pe smartphone etc. pentru a porni aplicația.



Music Center

### 3 Atingeți [ULT FIELD 7].



**4 Atingeți [Settings].**



**5 Atingeți [Power Option].**

**6 Atingeți caseta pentru [Bluetooth Standby] pentru a selecta caseta.**

Caseta selectată indică faptul că funcția de așteptare BLUETOOTH este activată.

**7 Reveniți la ecranul superior pentru difuzor (ecranul de la pasul 4).**

Modificarea setărilor este aplicată.

## Dezactivarea funcției de așteptare BLUETOOTH

La pasul 6 de mai sus, atingeți caseta de selectare aferentă [Bluetooth Standby] pentru a debifa caseta de selectare. Dacă reveniți la ecranul de sus pentru difuzorul selectat (ecranul de la pasul 4), se dezactivează funcția de așteptare BLUETOOTH.

### Sugestie

- Când funcția de așteptare BLUETOOTH este activată, indicatorul  (alimentare) se aprinde în portocaliu când difuzorul este oprit. (Cu condiția ca difuzorul să fie conectat la o priză c.a. prin cablul de alimentare cu c.a. furnizat.)

### Subiect asociat

- [Încărcarea difuzorului](#)
- [Pornirea alimentării](#)
- [Despre indicatoare](#)





Boxă wireless  
ULT FIELD 7

## Încărcarea unui dispozitiv USB precum un smartphone sau un iPhone

Puteți încărca un dispozitiv cu USB, precum un smartphone sau un iPhone, prin conectarea acestuia la difuzor prin USB. Chiar și dacă difuzorul nu este conectat la o priză c.a., bateria sa încorporată poate alimenta dispozitivul cu USB.

- 1 Conectați un dispozitiv USB, precum un smartphone sau un iPhone, la portul PLAY/CHARGE OUTPUT (USB) cu un cablu USB (disponibil în comerț).**

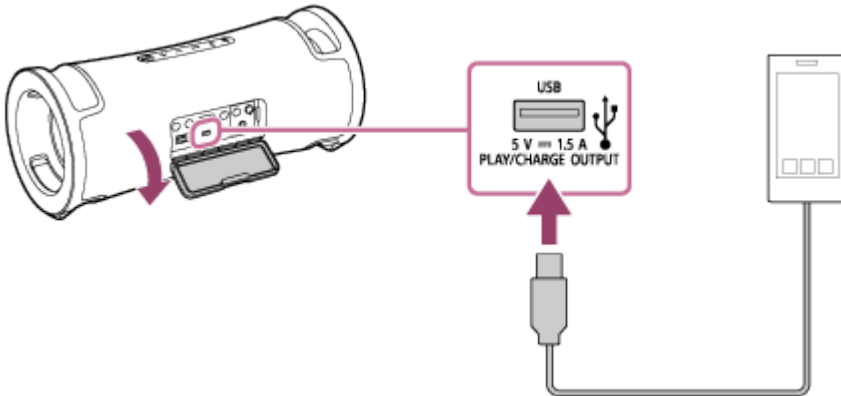

- 2 Porniți difuzorul.**

Veți auzi sunetul de notificare emis de boxă, indicatorul  (alimentare) se aprinde în verde, iar boxa începe să alimenteze dispozitivul USB conectat pentru încărcarea bateriei.

### Notă

- Când difuzorul alimentează electric celălalt dispozitiv, funcția de Așteptare automată este dezactivată.
- Prin oprirea difuzorului, se oprește alimentarea dispozitivului USB conectat.
- Indicatorul CHARGE care clipește lent indică descărcarea bateriei încorporate și necesitatea încărcării ei. Cât timp se află în această stare, difuzorul nu este capabil să furnizeze energie altor dispozitive și se poate opri automat.
- Nu încărcați bateria încorporată a difuzorului în locuri în care este probabil ca difuzorul să fie stropit cu apă. Cablul de alimentare cu c.a. furnizat, precum și mufele jack și porturile (AC IN, USB, AUDIO IN, MIC) din spatele capacului nu sunt proiectate pentru rezistență la apă și la praf.
- După ce deconectați cablul USB de la difuzor când s-a încheiat încărcarea bateriei, nu uitați să închideți bine capacul. Capacul joacă un rol foarte important în menținerea performanțelor de rezistență la apă și la praf.

### Subiect asociat

- [Încărcarea difuzorului](#)
- [Pornirea alimentării](#)
- [Funcție Așteptare automată \(economisire energie\)](#)



Boxă wireless  
ULT FIELD 7

## Funcție Așteptare automată (economisire energie)

Dacă apar următoarele situații, difuzorul se oprește automat în 15 minute pentru a conserva energia bateriei încorporate reîncărcabile.

La momentul achiziției, funcția de Așteptare automată este activată.

### Când difuzorul este în modul BLUETOOTH

- Difuzorul nu funcționează.
- Dispozitivul BLUETOOTH conectat nu redă muzică (audio) și nici nu este în funcțiune.

### Când difuzorul este în modul AUDIO IN

- Difuzorul nu funcționează.
- Muzica (sunetul) nu poate fi redată printr-un dispozitiv audio conectat la mufa jack AUDIO IN sau volumul muzicii (sunetul) de la dispozitivul audio conectat la mufa jack AUDIO IN este foarte redus.

### Când difuzorul este în modul USB

- Difuzorul nu funcționează.
- Nu se redă muzică (sunet) pe un dispozitiv USB conectat la portul PLAY/CHARGE OUTPUT (USB).

#### Sugestie

- Puteți activa sau dezactiva funcția de Așteptare automată dacă utilizați „Sony | Music Center”.

#### Notă

- Dezactivarea acestei funcții va crește consumul de energie pentru că produsul nu se va mai opri automat când nu este utilizat.
- În timp ce un microfon sau o chitară este conectată la difuzor, funcția Așteptare automată este dezactivată.
- Când difuzorul alimentează electric celălalt dispozitiv, funcția de Așteptare automată este dezactivată.

## Pornirea/oprirea funcției Așteptare automată

- 1** Porniți difuzorul.
- 2** Apăsați și mențineți apăsat butonul ►|| (redare) și butonul (volum) – simultan timp de aproximativ 5 secunde.
  - Când funcția Așteptare automată este dezactivată, indicatorul ⏻ (alimentare) clipește de 3 ori în portocaliu.
  - Când funcția Așteptare automată este activată, indicatorul ⏻ (alimentare) clipește de două ori în portocaliu.

#### Subiect asociat

- [Funcțiile oferite de „Sony | Music Center”](#)



Boxă wireless  
ULT FIELD 7

## Utilizarea boxei cu un consum energetic mai redus al bateriei reîncărcabile (STAMINA)

---

Reduceți consumul de energie în timp ce boxa funcționează cu bateria reîncărcabilă încorporată astfel încât să puteți utiliza boxa o perioadă mai lungă de timp.

### Pentru a utiliza STAMINA

La momentul achiziției, opțiunea de alimentare STAMINA este setată pe dezactivat.

În „Sony | Music Center” atingeți [ULT FIELD 7] - [Settings] - [Power Option] - [STAMINA] și apoi setați-o pe activat.

Cât timp opțiunea de alimentare STAMINA este setată pe activat, funcția de iluminare și efectele de sunet, inclusiv modul ULT POWER SOUND, sunt setate pe dezactivat.

Boxă wireless  
ULT FIELD 7

## Activarea/dezactivarea luminii difuzorului (funcția de iluminare)

Difuzorul se aprinde în timpul audiției muzicale, pentru a anima atmosfera. Când achiziționați difuzorul, funcția de iluminare este activată.

### 1 Porniți difuzorul.

Veți auzi sunetul de notificare emis de boxă și indicatorul  (alimentare) se va aprinde în verde. Difuzorul se aprinde.

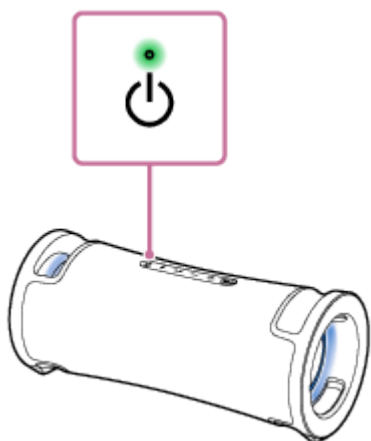

### Pentru pornirea (lumină pornită)/oprirea (lumină oprită) funcției de iluminare

Apăsați butonul LIGHT din spatele capacului de pe partea din spate a boxei pentru a porni/opri funcția de iluminare.

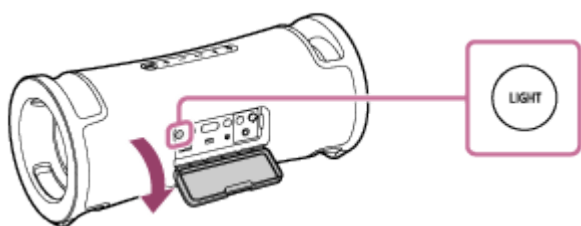

#### Sugestie

- Prin utilizarea funcției „Illumination” din „Sony | Music Center” puteți activa/dezactiva funcția de iluminare sau puteți alege diferitele moduri de iluminare.
- Dacă utilizați funcția „Illumination” pe „Fiestable”, puteți schimba și culoarea iluminării pentru lumina difuzorului.

#### Notă

- Când lumina difuzorului este prea puternică sau deranjantă, creșteți nivelul luminilor camerei sau opriți funcția de iluminare.
- Nu uitați să închideți capacul complet după utilizarea butonului LIGHT. Capacul joacă un rol foarte important în menținerea performanțelor de rezistență la apă și la praf.

- Funcțiile oferite de „Sony | Music Center”
- Funcțiile oferite de „Fiestable”

5-056-533-41(2) Copyright 2024 Sony Corporation

Boxă wireless  
ULT FIELD 7

## Conectarea la un dispozitiv USB

### Dispozitive USB compatibile

- Dispozitive USB compatibile cu USB din clasa Mass Storage
- Dispozitive USB formate în sistemul de fișiere FAT (cu excepția exFAT)

Este posibil ca unele dispozitive USB să nu funcționeze cu difuzorul, chiar dacă acestea îndeplinesc condițiile de mai sus.

Utilizarea dispozitivelor iPhone printr-o conexiune USB nu este acceptată.

#### Notă

- Când este necesară conexiunea prin cablu USB, utilizați cablul USB care însoțește dispozitivul USB. Consultați instrucțiunile de utilizare furnizate cu dispozitivul USB pentru detalii privind metoda de operare.
- Nu conectați difuzorul și dispozitivul USB printr-un hub USB.
- Când dispozitivul USB este conectat, difuzorul citește toate fișierele de pe dispozitivul USB. Dacă există multe foldere sau fișiere pe dispozitivul USB, citirea dispozitivului USB poate dura mult timp.
- În cazul unor dispozitive USB conectate, poate exista o întârziere înainte de efectuarea unei operațiuni de către acest difuzor.
- Nu se poate garanta compatibilitatea cu toate software-urile de codificare/scris. Dacă fișierele audio de pe dispozitivul USB au fost codificate inițial cu software incompatibil, acele fișiere pot produce zgomote sau sunet întrerupt sau este posibil să nu se redea deloc.
- Acest difuzor nu acceptă neapărat toate funcțiile oferite de un dispozitiv USB conectat.
- Nu utilizați portul PLAY/CHARGE OUTPUT (USB) în locuri în care este probabil ca boxa să fie stropită cu apă. Cablul de alimentare cu c.a. furnizat, precum și mufele jack și porturile (AC IN, USB, AUDIO IN, MIC) din spatele capacului nu sunt proiectate pentru rezistență la apă și la praf.

### 1 Conectați un dispozitiv USB la portul PLAY/CHARGE OUTPUT (USB).

#### Subiect asociat

- [Ascultarea muzicii de pe un dispozitiv USB](#)



Boxă wireless  
ULT FIELD 7

## Realizarea conexiunii wireless cu dispozitive BLUETOOTH

---

Vă puteți bucura de muzică folosind boxa fără fir utilizând funcția BLUETOOTH a dispozitivului dvs. BLUETOOTH.

### Asocierea

Asocierea este procesul necesar pentru înregistrarea reciprocă a informațiilor pe dispozitivele BLUETOOTH care se conectează în regim fără fir.

În scopul asocierii cu al doilea dispozitiv BLUETOOTH sau unul ulterior, efectuați următoarea procedură de asociere pentru fiecare dispozitiv.

Asociați manual boxa și dispozitivul.

### Conectarea la un dispozitiv asociat

După ce un dispozitiv a fost asociat, acesta nu mai trebuie asociat din nou. Conectarea la dispozitivele deja asociate cu boxa se realizează folosind metodele necesare pentru fiecare dispozitiv.

Pentru detalii privind operațiile de asociere și conectare, consultați subiectele corespunzătoare de mai jos.

---

### Subiect asociat

- [Conectarea ușoară a dispozitivelor BLUETOOTH cu „Sony | Music Center” prin intermediul conexiunii BLUETOOTH](#)
- [Asocierea și conectarea cu dispozitive BLUETOOTH](#)
- [Conectarea cu un computer printr-o conexiune BLUETOOTH \(Windows®\)](#)
- [Conectarea cu un computer printr-o conexiune BLUETOOTH \(Mac\)](#)

Boxă wireless  
ULT FIELD 7

## Conectarea ușoară a dispozitivelor BLUETOOTH cu „Sony | Music Center” prin intermediul conexiunii BLUETOOTH

Lansați „Sony | Music Center” pe smartphone-ul dvs. Android™/iPhone pentru a conecta boxa la smartphone sau la iPhone. Pentru detalii despre „Sony | Music Center”, consultați următorul URL:

<https://www.sony.net/smcqa/>



Sony Music Center



### Notă

- Conectarea cu anumite dispozitive smartphone și iPhone poate deveni instabilă când se realizează folosind „Sony | Music Center”. În acest caz, urmați procedurile din „Asocierea și conectarea cu dispozitive BLUETOOTH” pentru a conecta boxa.

### Subiect asociat

- [Realizarea conexiunii wireless cu dispozitive BLUETOOTH](#)
- [Asocierea și conectarea cu dispozitive BLUETOOTH](#)
- [Conectarea cu un computer printr-o conexiune BLUETOOTH \(Windows®\)](#)
- [Conectarea cu un computer printr-o conexiune BLUETOOTH \(Mac\)](#)
- [Funcțiile oferite de „Sony | Music Center”](#)
- [Instalarea „Sony | Music Center”](#)

Boxă wireless  
ULT FIELD 7

## Asocierea și conectarea cu dispozitive BLUETOOTH

Asocierea este procesul necesar pentru înregistrarea reciprocă a informațiilor pe dispozitivele BLUETOOTH care se conectează în regim fără fir.

În scopul asocierii cu al doilea dispozitiv BLUETOOTH sau unul ulterior, efectuați următoarea procedură de asociere pentru fiecare dispozitiv.

Informațiile privind asocierea sunt stocate în difuzor când difuzorul este dezactivat.

Înainte de a utiliza difuzorul, nu uitați să urmați pașii de mai jos:

- Așezați dispozitivul BLUETOOTH pe o rază de 1 m față de difuzor.
- Conectați boxa la o priză c.a. prin cablul de alimentare cu c.a. furnizat. Aveți și alternativa de a încărca bateria încorporată la un nivel suficient.
- Pentru a evita emiterea bruscă de sunete puternice din difuzor, reduceți volumul atât al dispozitivului BLUETOOTH, cât și al difuzorului, sau opriți redarea muzicală.  
În funcție de dispozitivul BLUETOOTH, volumul dispozitivului poate fi sincronizat cu volumul difuzorului când redarea muzicală începe după ce o conexiune BLUETOOTH este realizată între dispozitivele BLUETOOTH și difuzor.
- Pregătiți instrucțiunile de utilizare furnizate cu dispozitivul BLUETOOTH pentru a fi consultate.

### 1 Porniți difuzorul.

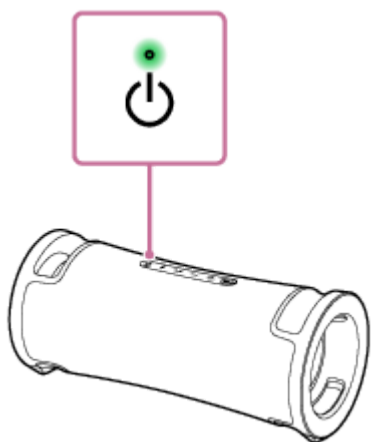

### 2 Verificați starea indicatorului (BLUETOOTH).

Când indicatorul se aprinde dublu intermitent

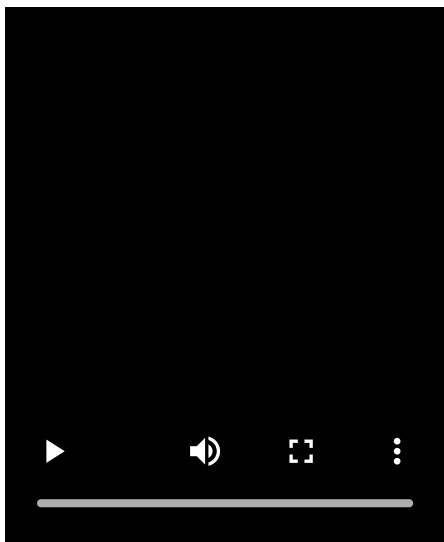

În cazul în care difuzorul este asociat cu un dispozitiv BLUETOOTH pentru prima dată după achiziționare sau în cazul în care difuzorul este inițializat (difuzorul nu are informații de asociere), difuzorul intră automat în modul de asociere când este pornit. Treceți la pasul 4 .

### Când indicatorul clipește lent

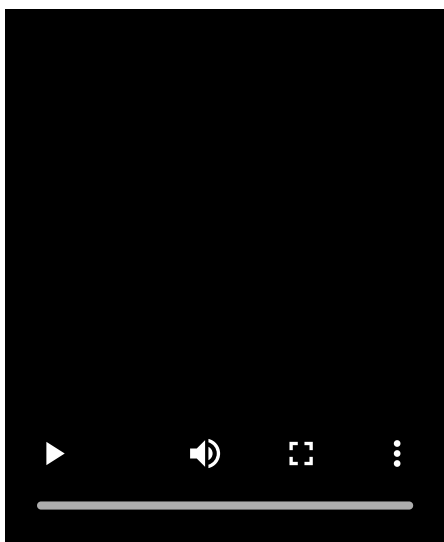

Difuzorul caută conexiuni BLUETOOTH.

- Pentru a asocia difuzorul cu un al doilea dispozitiv sau cu alte dispozitive BLUETOOTH (când difuzorul are informații privind asocierea altor dispozitive cu BLUETOOTH), treceți la pasul 3 .
- Pentru a reconecta difuzorul la unul dintre dispozitivele BLUETOOTH care au fost asociate cu difuzorul înainte, treceți la pasul 4 .  
Difuzorul va fi automat conectat prin simpla activare a funcției BLUETOOTH pe dispozitivul BLUETOOTH.  
În funcție de dispozitivul BLUETOOTH, difuzorul poate fi reconectat cu dispozitivul imediat după pornire. Pentru detalii, consultați instrucțiunile de utilizare ce însoțesc dispozitivul dvs. BLUETOOTH.

### Când indicatorul rămâne aprins

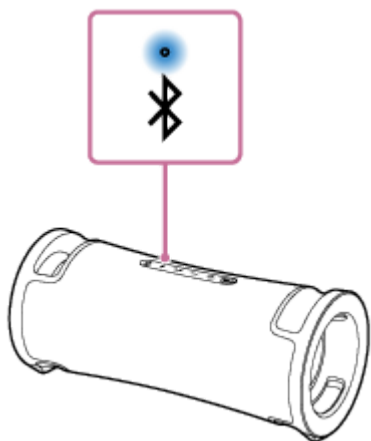

Difuzorul a fost conectat la dispozitivul BLUETOOTH.

Pentru a vă conecta la alte dispozitive BLUETOOTH, urmați una dintre procedurile de mai jos.

- Pentru a asocia difuzorul cu un al doilea dispozitiv sau cu alte dispozitive BLUETOOTH (când difuzorul are informații privind asocierea altor dispozitive cu BLUETOOTH), treceți la pasul 3 .
- Pentru a reconecta difuzorul la unul dintre dispozitivele BLUETOOTH care au fost asociate cu difuzorul înainte, treceți la pasul 4 . Difuzorul va fi automat conectat prin simpla activare a funcției BLUETOOTH pe dispozitivul BLUETOOTH.

### 3 Apăsați butonul (BLUETOOTH).

Veți auzi mesajul de ghidare vocală (Pairing (Asociere)) din difuzor, iar indicatorul  (BLUETOOTH) va începe să clipească de două ori (modul de asociere).

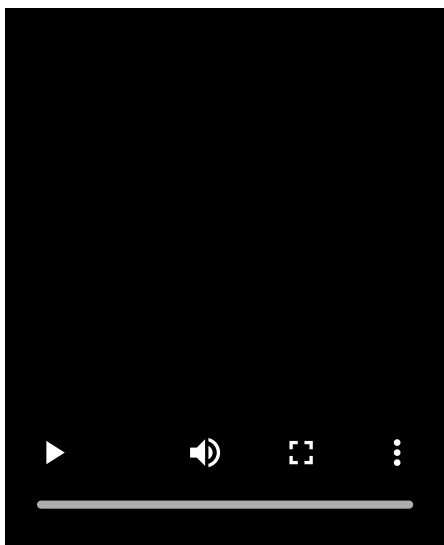

### 4 Efectuați procedura de asociere pe dispozitivul BLUETOOTH pentru a detecta difuzorul.

Când apare o listă a dispozitivelor detectate pe afișajul dispozitivului BLUETOOTH, selectați „ULT FIELD 7”.

Dacă este necesară o cheie de acces\* pe afișajul dispozitivului BLUETOOTH, introduceți „0000”.

\* Cheia de acces poate fi denumită „cod de acces”, „cod PIN”, „număr PIN” sau „parolă”.

### 5 Realizați o conexiune BLUETOOTH prin dispozitivul BLUETOOTH.

Când conexiunea BLUETOOTH este realizată, veți auzi sunetul de notificare emis de difuzor, iar indicatorul  (BLUETOOTH) se va aprinde constant în loc să fie intermitent.

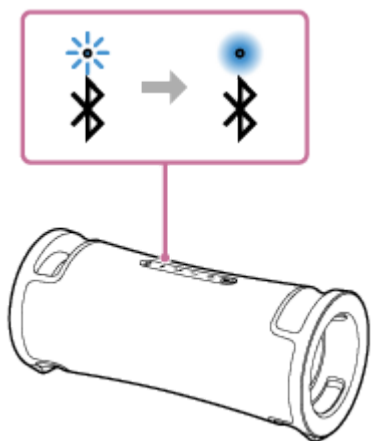

Când conexiunea BLUETOOTH nu este realizată, repetați începând cu pasul 3 .

### Sugestie

- Când funcția BLUETOOTH este activată pe un dispozitiv BLUETOOTH care a fost conectat anterior cu difuzorul, difuzorul este reconectat cu dispozitivul imediat după pornirea difuzorului.
- Instrucțiunile de mai sus privind dispozitivul BLUETOOTH au rol exemplificativ. Pentru detalii, consultați instrucțiunile de utilizare ce însoțesc dispozitivul dvs. BLUETOOTH.
- Puteți efectua operațiuni, inclusiv realizarea conexiunilor BLUETOOTH și întreruperea lor, prin utilizarea „Sony | Music Center”.
- Puteți conecta difuzorul simultan cu până la 2 dispozitive BLUETOOTH. (Conexiune multipunct)

### Notă

- Modul de asociere a difuzorului este eliberat după aproximativ 5 minute, iar indicatorul  (BLUETOOTH) clipește lent. Cu toate acestea, când difuzorul nu are informații privind asocierea, de exemplu în setările din fabrică, modul de asociere nu este eliberat. Dacă modul de asociere este eliberat înainte de terminarea procesului, repetați de la pasul 3 .
- Cheia de acces a difuzorului este „0000”. Dacă pe dispozitivul BLUETOOTH este setată și altă cheie de acces în afară de „0000” nu se poate realiza asocierea cu difuzorul.
- Odată ce dispozitivele BLUETOOTH sunt asociate, nu trebuie să mai fie asociate din nou, cu excepția următoarelor cazuri:
  - Informațiile de asociere au fost șterse după reparații etc.
  - Difuzorul este deja asociat cu 8 dispozitive și un alt dispozitiv trebuie să fie asociat.  
Difuzorul poate fi asociat cu până la 8 dispozitive. Când un nou dispozitiv este asociat pe lângă cele 8 dispozitive asociate, informațiile de asociere ale primului dispozitiv conectat printr-o conexiune BLUETOOTH sunt înlocuite cu informațiile celui nou.
  - Informațiile despre asocierea cu difuzorul au fost șterse din dispozitivul BLUETOOTH.
  - Difuzorul este inițializat.  
Toate informațiile de asociere se vor șterge. Dacă inițializați difuzorul, este posibil să nu se poată conecta dispozitivul dvs. BLUETOOTH. În acest caz, ștergeți informațiile de asociere ale difuzorului din dispozitivul dvs. BLUETOOTH și apoi efectuați din nou procedura de asociere.
- Când un dispozitiv USB sau un cablu audio este conectat la portul PLAY/CHARGE OUTPUT (USB) sau la mufa jack AUDIO IN ale boxei în timp ce un dispozitiv BLUETOOTH este conectat printr-o conexiune BLUETOOTH, sunetul de la dispozitivul BLUETOOTH nu se va auzi prin boxă. Pentru a asculta muzică de pe dispozitivul BLUETOOTH, deconectați dispozitivul USB și cablul audio.
- Difuzorul poate fi asociat cu mai multe dispozitive, însă poate reda muzică numai de pe un singur dispozitiv asociat o dată.
- Când folosiți funcția Pereche Stereo sau funcția Petreceri Conectate, nu puteți utiliza capacitatea de conexiune multipunct.

---

---

**Subiect asociat**

- Conectarea simultană a difuzorului cu 2 dispozitive BLUETOOTH (conexiune multipunct)
- Ascultarea muzicii de pe un dispozitiv printr-o conexiune BLUETOOTH
- Închiderea conexiunii BLUETOOTH (după utilizare)

5-056-533-41(2) Copyright 2024 Sony Corporation

Boxă wireless  
ULT FIELD 7

## Conectarea cu un computer printr-o conexiune BLUETOOTH (Windows®)

Asocierea este procesul necesar pentru înregistrarea reciprocă a informațiilor pe dispozitivele BLUETOOTH care se conectează în regim fără fir.

Este necesară asocierea unui dispozitiv cu un difuzor pentru a realiza conexiunea BLUETOOTH pentru prima dată.

Efectuați aceleași proceduri pentru asocierea la alte dispozitive.

Informațiile privind asocierea sunt stocate în difuzor când difuzorul este dezactivat.

### Sisteme de operare acceptate

Windows 11, Windows 10

Efectuați următoarele operații înainte de a începe.

- Așezați computerul pe o rază de 1 m față de difuzor.
- Conectați boxa la o priză c.a. prin cablul de alimentare cu c.a. furnizat. Aveți și alternativa de a încărca bateria încorporată la un nivel suficient.
- Pregătiți pentru consultare instrucțiunile de utilizare furnizate cu computerul.
- Pentru a evita emiterea bruscă de sunete puternice din boxă, reduceți atât volumul computerului, cât și al boxei, sau opriți redarea muzicală.
- Setări difuzorul computerului pe pornit.  
Dacă difuzorul computerului dvs. este setat pe  ( silențios), nu se redă sunet prin difuzorul BLUETOOTH.

– Când difuzorul computerului este setat pe pornit:



### 1 Porniți difuzorul.

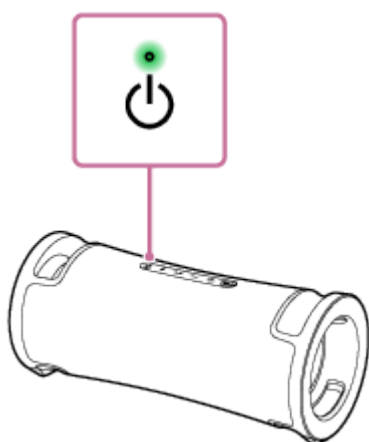

### 2 Verificați indicatorul (BLUETOOTH) pentru a vedea dacă este activ.

Când indicatorul se aprinde dublu intermitent



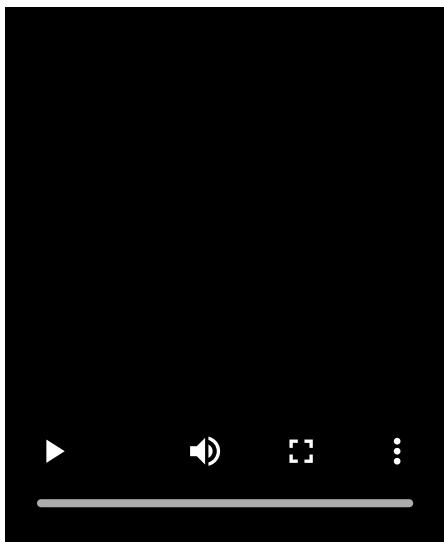

După ce asociați difuzorul cu un dispozitiv BLUETOOTH pentru prima dată de la achiziționare sau când inițializați difuzorul (difuzorul nu are informații despre asociere), difuzorul intră automat în modul de asociere când este pornit. Treceți la pasul 4 .

### Când indicatorul clipește lent

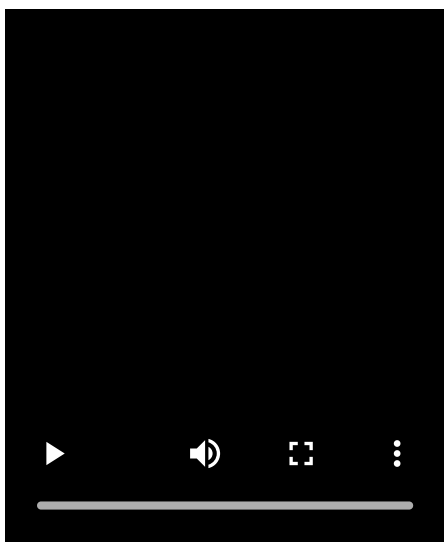

Difuzorul caută conexiuni BLUETOOTH.

- Pentru a asocia difuzorul cu un al doilea dispozitiv sau cu alte dispozitive BLUETOOTH (când difuzorul are informații privind asocierea altor dispozitive cu BLUETOOTH), treceți la pasul 3 .
- Pentru a reconecta difuzorul la unul dintre dispozitivele BLUETOOTH care au fost asociate cu difuzorul înainte, treceți la pasul 6 .  
Boxa se va conecta automat la computer prin simpla activare a funcției BLUETOOTH pe computer.  
În funcție de dispozitivul BLUETOOTH, difuzorul poate fi reconectat cu dispozitivul imediat după pornire. Pentru detalii, consultați instrucțiunile de utilizare ce însoțesc dispozitivul dvs. BLUETOOTH.

### Când indicatorul rămâne aprins

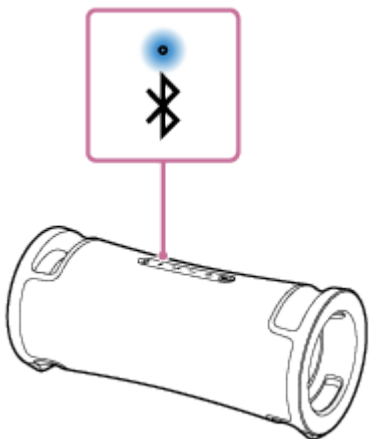

Difuzorul este deja conectat la unul dintre dispozitivele BLUETOOTH.

Pentru a conecta difuzorul la un alt dispozitiv BLUETOOTH, efectuați una dintre următoarele operații:

- Pentru a asocia difuzorul cu un al doilea dispozitiv sau cu alte dispozitive BLUETOOTH (când difuzorul are informații privind asocierea altor dispozitive cu BLUETOOTH), treceți la pasul **3**.
- Pentru a reconecta difuzorul la unul dintre dispozitivele BLUETOOTH care au fost asociate cu difuzorul înainte, treceți la pasul **6**.  
Boxa se va conecta automat la computer prin simpla activare a funcției BLUETOOTH pe computer.

### **3 Apăsați butonul (BLUETOOTH).**

Veți auzi mesajul de ghidare vocală (Pairing (Asociere)) din difuzor, iar indicatorul  va începe să clipească de două ori (modul de asociere).

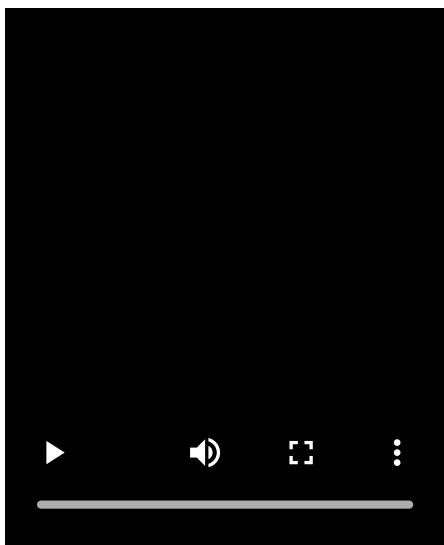

### **4 Scoateți computerul din modul inactiv dacă este în modul de așteptare (repaus) sau hibernare.**

### **5 Înregistrați difuzorul în computer.**

#### **Pe Windows 11**

1. Faceți clic pe butonul [Start], apoi pe [Settings].
2. Faceți clic pe [Bluetooth & devices].

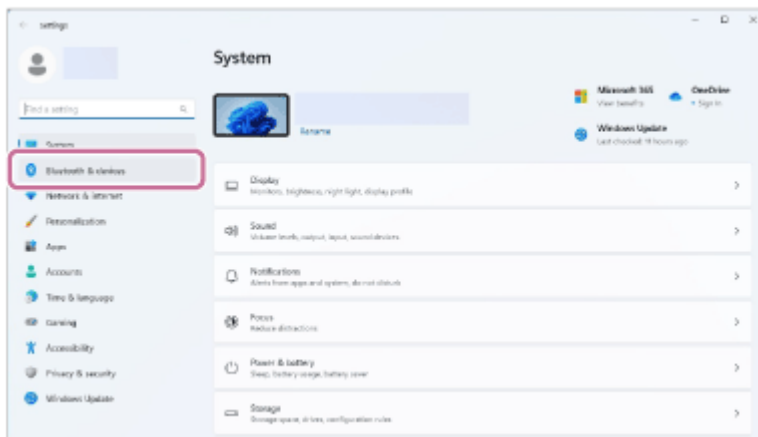

3. Faceți clic pe comutatorul [Bluetooth] pentru a activa funcția BLUETOOTH, apoi faceți clic pe [Add device].



4. Faceți clic pe [Bluetooth].

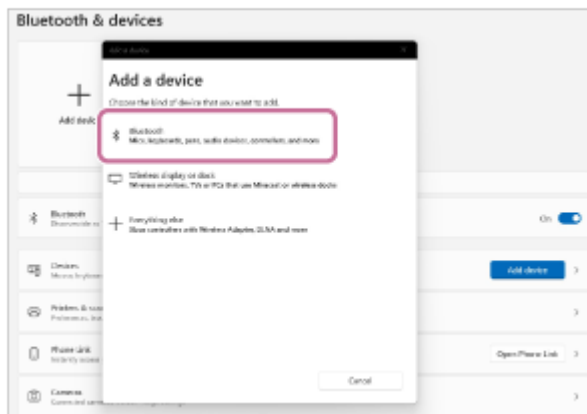

5. Selectați [ULT FIELD 7].

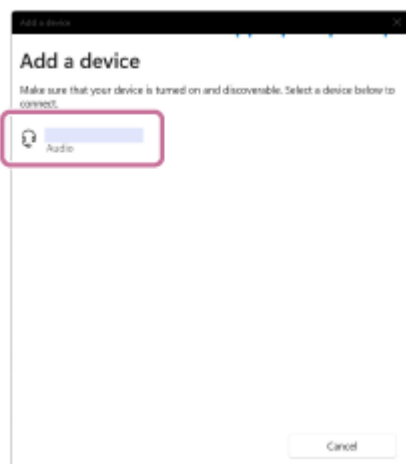

Dacă este necesară o cheie de acces\*, introduceți „0000”.

Dacă [ULT FIELD 7] nu apare, reluați operația de la pasul 3.

\* Cheia de acces poate fi denumită „cod de acces”, „cod PIN”, „număr PIN” sau „parolă”.

6. După asociere, conexiunea prin BLUETOOTH se realizează automat și mesajul [Connected music] sau [Connected voice, music] se va afișa pe ecran. Treceți la pasul 7 .



## Pe Windows 10

1. Faceți clic pe butonul [Start], apoi pe [Settings].
2. Faceți clic pe [Devices].

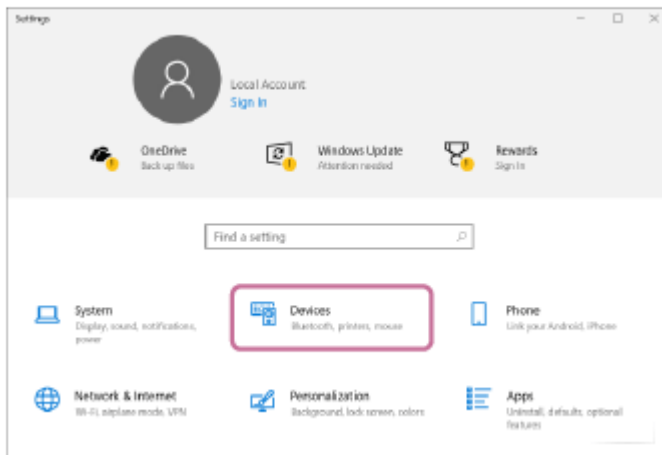

3. Faceți clic pe fila [Bluetooth & other devices], apoi pe comutatorul [Bluetooth] pentru a activa funcția BLUETOOTH, apoi faceți clic pe [Add Bluetooth or other device].

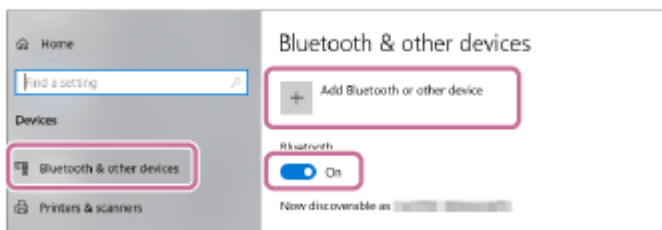

4. Faceți clic pe [Bluetooth].

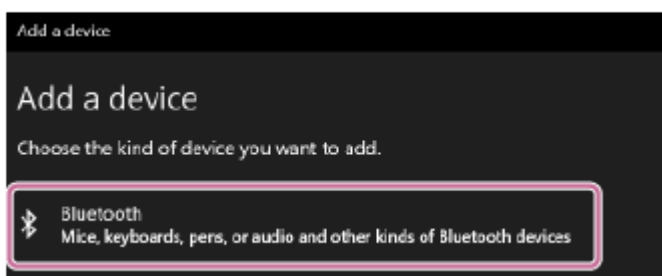

5. Selectați [ULT FIELD 7].

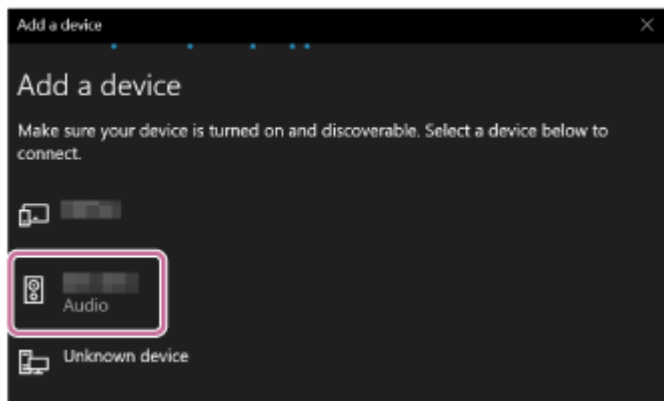

Dacă este necesară o cheie de acces\*, introduceți „0000”.

Dacă [ULT FIELD 7] nu apare, reluați operația de la pasul 3 .

\* Cheia de acces poate fi denumită „cod de acces”, „cod PIN”, „număr PIN” sau „parolă”.

6. După asociere, conexiunea prin BLUETOOTH se realizează automat și mesajul [Connected music] sau [Connected voice, music] se va afișa pe ecran. Treceți la pasul 7 .

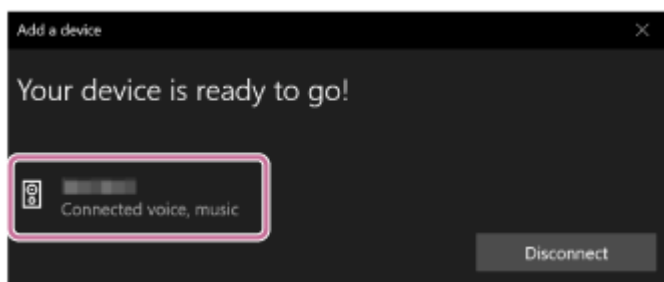

## 6 Selectați boxa pe computer.

### Pe Windows 11

1. Faceți clic pe butonul [Start], apoi pe [Settings].
2. Faceți clic pe [Bluetooth & devices].
3. Selectați [ULT FIELD 7] și faceți clic pe [Connect].

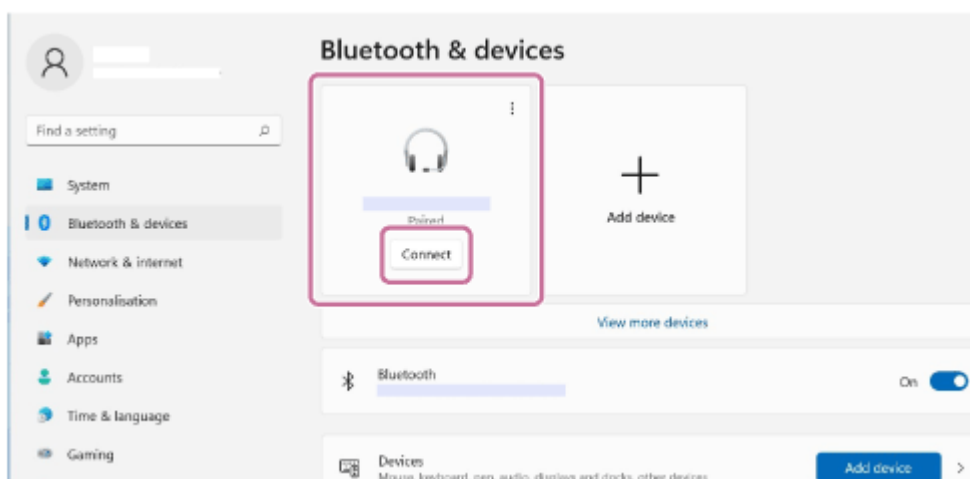

Pictograma de pe ecran poate arăta diferit de ceea ce vedeți.

Când se stabilește o conexiune BLUETOOTH, pe ecran se va afișa [Connected music] sau [Connected voice, music]. Treceți la pasul 7 .

### Pe Windows 10

1. Faceți clic pe butonul [Start], apoi pe [Settings].
2. Faceți clic pe [Devices].

3. Selectați [ULT FIELD 7] în „Audio” din fila [Bluetooth & other devices], apoi faceți clic pe [Connect].

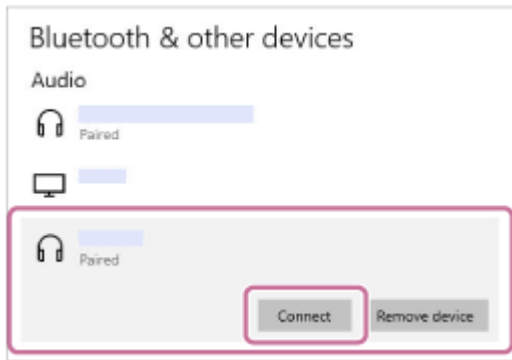

Pictograma de pe ecran poate arăta diferit de ceea ce vedeți.

Când se stabilește o conexiune BLUETOOTH, pe ecran se va afișa [Connected music] sau [Connected voice, music]. Treceți la pasul 7.

### 7 Urmați instrucțiunile de pe ecran pentru a realiza conexiunea prin BLUETOOTH.

Când conexiunea BLUETOOTH este realizată, veți auzi sunetul de notificare emis de difuzor, iar indicatorul  (BLUETOOTH) se va aprinde constant în loc să fie intermitent.

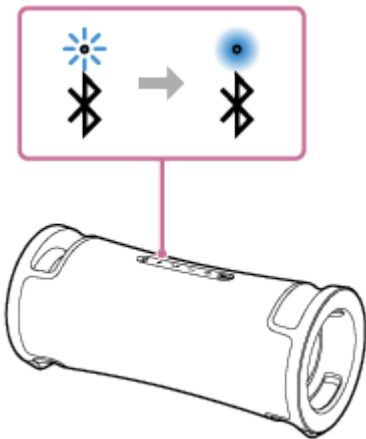

Dacă încercarea de conectare este nereușită, repetați procedura de la pasul 3.

### Sugestie

- Instrucțiunile de mai sus privind computerul au rol exemplificativ. Pentru detalii, consultați instrucțiunile de utilizare ce însoțesc computerul dvs. În plus, nu toate computerele au fost testate și nu s-a constatat compatibilitatea pentru toate acestea cu procedura de mai sus, iar procedura nu este valabilă pentru computere artisanale.
- Puteți conecta difuzorul simultan cu până la 2 dispozitive BLUETOOTH. (Conexiune multipunct)

### Notă

- Modul de asociere a difuzorului este eliberat după aproximativ 5 minute, iar indicatorul  (BLUETOOTH) clipește lent. Cu toate acestea, când difuzorul nu are informații privind asocierea, de exemplu în setările din fabrică, modul de asociere nu este eliberat. Dacă modul de asociere este eliberat înainte de terminarea procesului, repetați de la pasul 3.
- Odată ce dispozitivele BLUETOOTH sunt asociate, nu trebuie să mai fie asociate din nou, cu excepția următoarelor cazuri:
  - Informațiile de asociere au fost șterse după reparații etc.
  - Difuzorul este deja asociat cu 8 dispozitive și un alt dispozitiv trebuie să fie asociat. Difuzorul poate fi asociat cu până la 8 dispozitive. Când un nou dispozitiv este asociat pe lângă cele 8 dispozitive asociate, informațiile de asociere ale primului dispozitiv conectat printr-o conexiune BLUETOOTH sunt înlocuite cu informațiile celui nou.

- Informațiile despre asocierea cu difuzorul au fost șterse din dispozitivul BLUETOOTH.
- Difuzorul este inițializat.  
Toate informațiile de asociere se vor șterge. Dacă inițializați difuzorul, este posibil să nu se poată conecta computerul dvs. În acest caz, ștergeți informațiile de asociere ale difuzorului din computerul dvs. și apoi efectuați din nou operațiunea de asociere.
- Difuzorul poate fi asociat cu mai multe dispozitive, însă poate reda muzică numai de pe un singur dispozitiv asociat o dată.
- Cheia de acces a difuzorului este „0000”. Dacă pe dispozitivul BLUETOOTH este setată și altă cheie de acces în afară de „0000” nu se poate realiza asocierea cu difuzorul.
- Când un dispozitiv USB sau un cablu audio este conectat la portul PLAY/CHARGE OUTPUT (USB) sau la mufa jack AUDIO IN ale boxei în timp ce un dispozitiv BLUETOOTH este conectat printr-o conexiune BLUETOOTH, sunetul de la dispozitivul BLUETOOTH nu se va auzi prin boxă. Pentru a asculta muzică de pe dispozitivul BLUETOOTH, deconectați dispozitivul USB și cablul audio.
- Când folosiți funcția Pereche Stereo sau funcția Petreceri Conectate, nu puteți utiliza capacitatea de conexiune multipunct.

---

### Subiect asociat

- [Conectarea simultană a difuzorului cu 2 dispozitive BLUETOOTH \(conexiune multipunct\)](#)
- [Ascultarea muzicii de pe un dispozitiv printr-o conexiune BLUETOOTH](#)
- [Închiderea conexiunii BLUETOOTH \(după utilizare\)](#)

Boxă wireless  
ULT FIELD 7

## Conectarea cu un computer printr-o conexiune BLUETOOTH (Mac)

Asocierea este procesul necesar pentru înregistrarea reciprocă a informațiilor pe dispozitivele BLUETOOTH care se conectează în regim fără fir.

Este necesară asocierea unui dispozitiv cu un difuzor pentru a realiza conexiunea BLUETOOTH pentru prima dată. Efectuați aceleași proceduri pentru asocierea la alte dispozitive.

Informațiile privind asocierea sunt stocate în difuzor când difuzorul este dezactivat.

### Sisteme de operare acceptate

macOS Monterey (versiune 12.6)

Efectuați următoarele operații înainte de a începe.

- Așezați computerul pe o rază de 1 m față de difuzor.
- Conectați boxa la o priză c.a. prin cablul de alimentare cu c.a. furnizat. Aveți și alternativa de a încărca bateria încorporată la un nivel suficient.
- Pregătiți pentru consultare instrucțiunile de utilizare furnizate cu computerul.
- Pentru a evita emiterea bruscă de sunete puternice din boxă, reduceți atât volumul computerului, cât și al boxei, sau opriți redarea muzicală.
- Setați difuzorul computerului pe pornit.  
Dacă difuzorul computerului dvs. este setat pe  ( silențios), nu se redă sunet prin difuzorul BLUETOOTH.

– Când difuzorul computerului este setat pe pornit:



### 1 Porniți difuzorul.

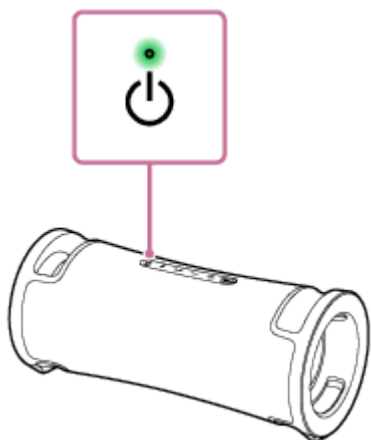

### 2 Verificați indicatorul (BLUETOOTH) pentru a vedea dacă este activ.

Când indicatorul se aprinde dublu intermitent



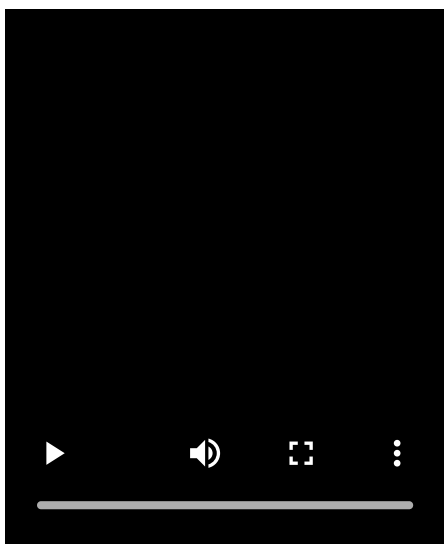

După ce asociați difuzorul cu un dispozitiv BLUETOOTH pentru prima dată de la achiziționare sau când inițializați difuzorul (difuzorul nu are informații despre asociere), difuzorul intră automat în modul de asociere când este pornit. Treceți la pasul 4 .

### Când indicatorul clipește lent

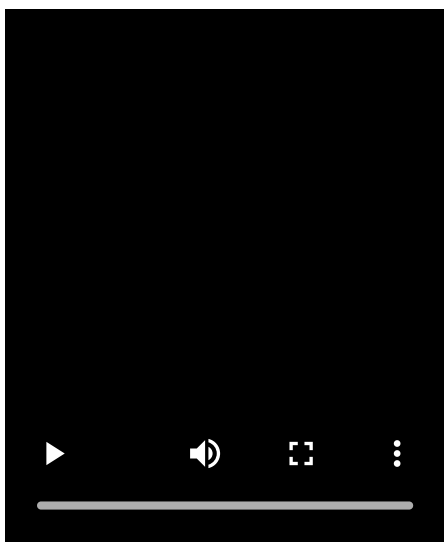

Difuzorul caută conexiuni BLUETOOTH.

- Pentru a asocia difuzorul cu un al doilea dispozitiv sau cu alte dispozitive BLUETOOTH (când difuzorul are informații privind asocierea altor dispozitive cu BLUETOOTH), treceți la pasul 3 .
- Pentru a reconecta difuzorul la unul dintre dispozitivele BLUETOOTH care au fost asociate cu difuzorul înainte, treceți la pasul 4 .  
Boxa se va conecta automat la computer prin simpla activare a funcției BLUETOOTH pe computer.  
În funcție de dispozitivul BLUETOOTH, difuzorul poate fi reconectat cu dispozitivul imediat după pornire. Pentru detalii, consultați instrucțiunile de utilizare ce însoțesc dispozitivul dvs. BLUETOOTH.

### Când indicatorul rămâne aprins

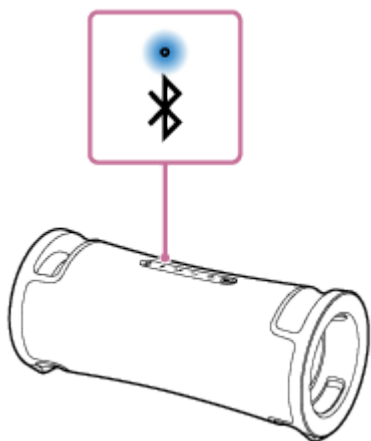

Difuzorul este deja conectat la unul dintre dispozitivele BLUETOOTH.

Pentru a conecta difuzorul la un alt dispozitiv BLUETOOTH, efectuați una dintre următoarele operații:

- Pentru a asocia difuzorul cu un al doilea dispozitiv sau cu alte dispozitive BLUETOOTH (când difuzorul are informații privind asocierea altor dispozitive cu BLUETOOTH), treceți la pasul 3 .
- Pentru a reconecta difuzorul la unul dintre dispozitivele BLUETOOTH care au fost asociate cu difuzorul înainte, treceți la pasul 4 .  
Boxa se va conecta automat la computer prin simpla activare a funcției BLUETOOTH pe computer.

### 3 Apăsați butonul (BLUETOOTH).

Veți auzi mesajul de ghidare vocală (Pairing (Asociere)) din difuzor, iar indicatorul  (BLUETOOTH) va începe să clipească de două ori (modul de asociere).

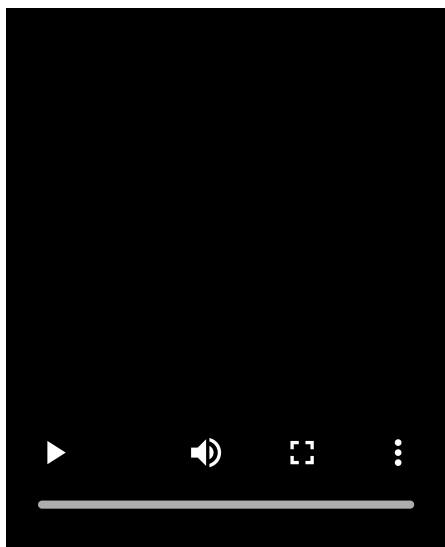

### 4 Căutați difuzorul pe computer.

1. Faceți clic pe [  (System Preferences)] - [Bluetooth] din bara de activități din partea inferioară din dreapta ecranului.

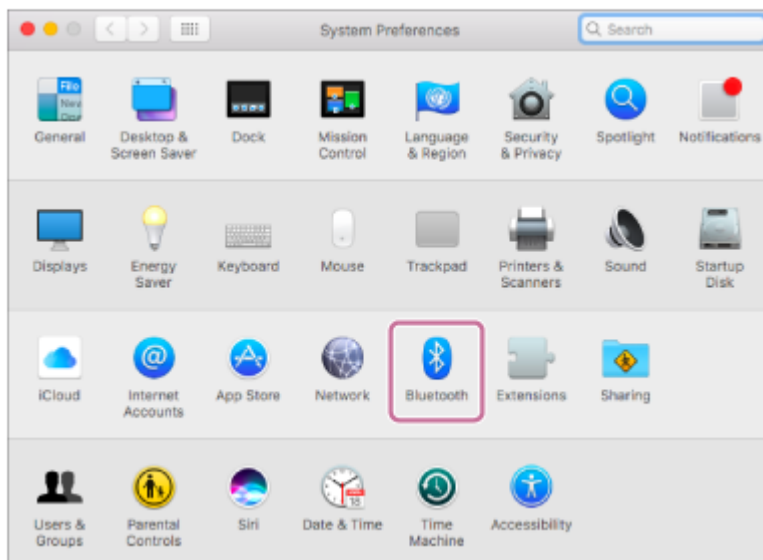

2. Selectați [ULT FIELD 7] din ecranul Bluetooth, apoi faceți clic pe [Pair].

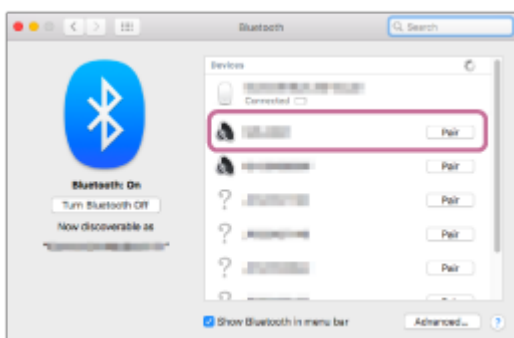

**5** Urmăți instrucțiunile de pe ecran pentru a realiza conexiunea prin BLUETOOTH.

Când conexiunea BLUETOOTH este realizată, veți auzi sunetul de notificare emis de difuzor, iar indicatorul  (BLUETOOTH) se va aprinde constant în loc să fie intermitent.

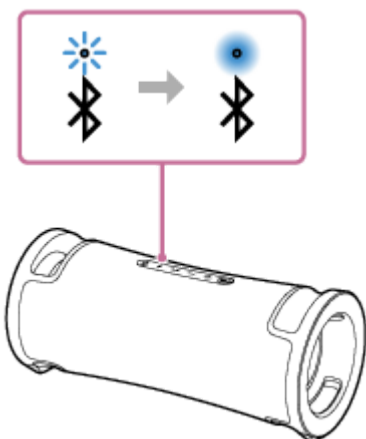

Dacă încercarea de conectare este nereușită, repetați procedura de la pasul **3**.

**6** Faceți clic pe pictograma difuzorului din colțul din dreapta sus al ecranului și selectați [ULT FIELD 7] din [Output Device].

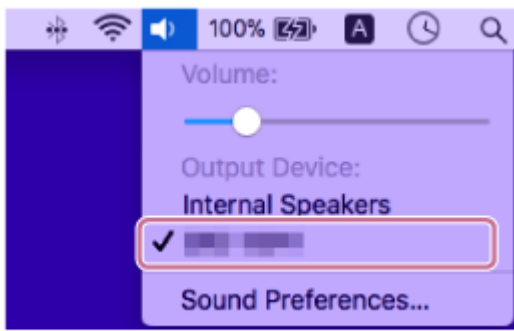

Vă puteți bucura de muzica redată etc. de pe computerul dvs.



### Sugestie

- Instrucțiunile de mai sus privind computerul au rol exemplificativ. Pentru detalii, consultați instrucțiunile de utilizare ce însoțesc computerul dvs. În plus, nu toate computerele au fost testate și nu s-a constatat compatibilitatea pentru toate acestea cu procedura de mai sus, iar procedura nu este valabilă pentru computere artisanale.
- Puteți conecta difuzorul simultan cu până la 2 dispozitive BLUETOOTH. (Conexiune multipunct)

### Notă

- Modul de asociere a difuzorului este eliberat după aproximativ 5 minute, iar indicatorul  (BLUETOOTH) clipește lent. Cu toate acestea, când difuzorul nu are informații privind asocierea, de exemplu în setările din fabrică, modul de asociere nu este eliberat. Dacă modul de asociere este eliberat înainte de terminarea procesului, repetați de la pasul .
- Odată ce dispozitivele BLUETOOTH sunt asociate, nu trebuie să mai fie asociate din nou, cu excepția următoarelor cazuri:
  - Informațiile de asociere au fost șterse după reparații etc.
  - Difuzorul este deja asociat cu 8 dispozitive și un alt dispozitiv trebuie să fie asociat. Difuzorul poate fi asociat cu până la 8 dispozitive. Când un nou dispozitiv este asociat pe lângă cele 8 dispozitive asociate, informațiile de asociere ale primului dispozitiv conectat printr-o conexiune BLUETOOTH sunt înlocuite cu informațiile celui nou.
  - Informațiile despre asocierea cu difuzorul au fost șterse din dispozitivul BLUETOOTH.
  - Difuzorul este inițializat. Toate informațiile de asociere se vor șterge. Dacă inițializați difuzorul, este posibil să nu se poată conecta computerul dvs. În acest caz, ștergeți informațiile de asociere ale difuzorului din computerul dvs. și apoi efectuați din nou operațiunea de asociere.
- Difuzorul poate fi asociat cu mai multe dispozitive, însă poate reda muzică numai de pe un singur dispozitiv asociat o dată.
- Cheia de acces a difuzorului este „0000”. Dacă pe dispozitivul BLUETOOTH este setată și altă cheie de acces în afară de „0000” nu se poate realiza asocierea cu difuzorul.
- Când un dispozitiv USB sau un cablu audio este conectat la portul PLAY/CHARGE OUTPUT (USB) sau la mufa jack AUDIO IN ale boxei în timp ce un dispozitiv BLUETOOTH este conectat printr-o conexiune BLUETOOTH, sunetul de la dispozitivul BLUETOOTH nu se va auzi prin boxă. Pentru a asculta muzică de pe dispozitivul BLUETOOTH, deconectați dispozitivul USB și cablul audio.
- Când folosiți funcția Pereche Stereo sau funcția Petreceri Conectate, nu puteți utiliza capacitatea de conexiune multipunct.

### Subiect asociat

- [Conectarea simultană a difuzorului cu 2 dispozitive BLUETOOTH \(conexiune multipunct\)](#)
- [Ascultarea muzicii de pe un dispozitiv printr-o conexiune BLUETOOTH](#)
- [Închiderea conexiunii BLUETOOTH \(după utilizare\)](#)

Boxă wireless  
ULT FIELD 7

## Conectarea simultană a difuzorului cu 2 dispozitive BLUETOOTH (conexiune multipunct)

Când boxa este conectată simultan cu 2 dispozitive BLUETOOTH prin conexiuni BLUETOOTH, puteți realiza următoarele acțiuni:

- Comutarea sursei de redare muzicală între 2 dispozitive  
Puteți comuta sursa de redare muzicală de pe un dispozitiv pe altul fără a mai restabili conexiunea prin BLUETOOTH.

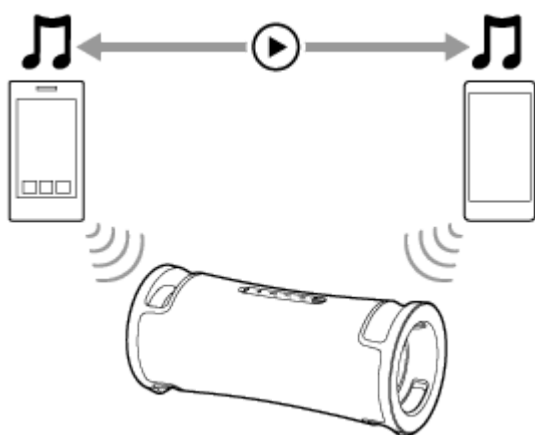

## Conectarea simultană a boxei cu 2 dispozitive prin conexiuni BLUETOOTH

- 1 Dacă la portul PLAY/CHARGE OUTPUT (USB) este conectat un dispozitiv USB sau dacă la mufa jack AUDIO IN este conectat un cablu audio, deconectați-le.**

Când la portul PLAY/CHARGE OUTPUT (USB) este conectat un dispozitiv USB sau la mufa jack AUDIO IN este conectat un cablu audio, nu veți auzi muzică de la niciun dispozitiv BLUETOOTH.

- 2 Conectați difuzorul cu primul dispozitiv BLUETOOTH.**

Pentru detalii despre procedura de conectare BLUETOOTH, consultați una dintre următoarele situații care s-ar putea aplica dispozitivului dvs.

- [Conectarea ușoară a dispozitivelor BLUETOOTH cu „Sony | Music Center” prin intermediul conexiunii BLUETOOTH](#)
- [Asocierea și conectarea cu dispozitive BLUETOOTH](#)
- [Conectarea cu un computer printr-o conexiune BLUETOOTH \(Windows®\)](#)
- [Conectarea cu un computer printr-o conexiune BLUETOOTH \(Mac\)](#)

- 3 În timp ce mențineți boxa conectată la primul dispozitiv BLUETOOTH, apăsați butonul  (BLUETOOTH).**

Veți auzi mesajul de ghidare vocală (Pairing (Asociere)) din difuzor, iar indicatorul  (BLUETOOTH) începe să clipească de două ori (modul de asociere).

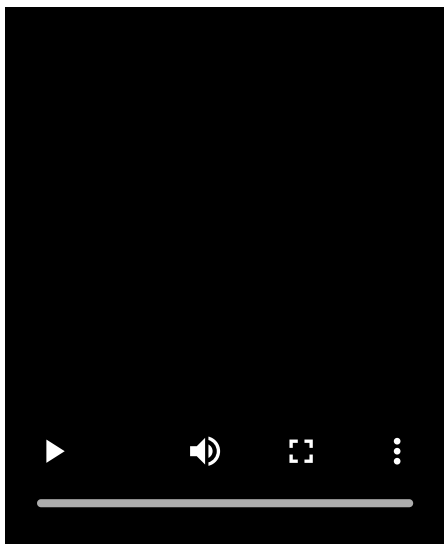

**4** Acționați al doilea dispozitiv BLUETOOTH pentru a căuta difuzorul.

**5** Urmați instrucțiunile de pe ecran pentru a realiza conexiunea prin BLUETOOTH.

Când conexiunea BLUETOOTH este realizată, veți auzi sunetul de notificare emis de difuzor, iar indicatorul  (BLUETOOTH) se va aprinde constant în loc să fie intermitent.

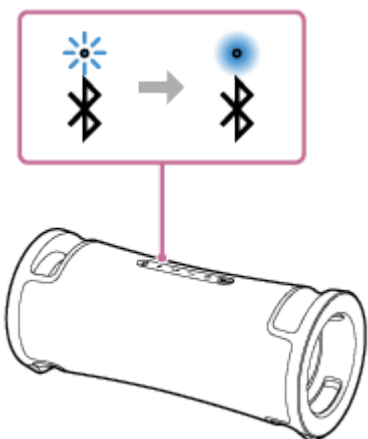

### Schimbarea dispozitivelor BLUETOOTH în conexiune multipunct

În timp ce mențineți boxa conectată la 2 dispozitive prin conexiunea multipunct, puteți încerca să conectați alt dispozitiv printr-o conexiune BLUETOOTH.

Când operați difuzorul și al treilea dispozitiv pentru a încerca să realizați o conexiune BLUETOOTH, conexiunea BLUETOOTH cu unul dintre cele 2 dispozitive utilizate la redarea muzicală anterioară este păstrată și conexiunea BLUETOOTH cu celălalt dispozitiv este întreruptă. Apoi, o conexiune BLUETOOTH este realizată între difuzor și al treilea dispozitiv.

### Redarea muzicală în timp ce difuzorul este conectat cu 2 dispozitive în conexiune multipunct

- Când acționați difuzorul pentru redarea muzicală, muzica începe să se redea pe unul dintre dispozitive în conexiunea multipunct care s-a utilizat la redarea anterioară.
- Pentru a reda muzică pe alt (al doilea) dispozitiv în conexiune multipunct, acționați al doilea dispozitiv pentru a începe redarea muzicală.

În funcție de stare, s-ar putea să auziți în continuare muzică redată pe același (primul) dispozitiv de la difuzor după ce acționați al doilea dispozitiv pentru a începe redarea. În astfel de situații, opriți redarea pe primul. Apoi, puteți asculta muzică redată pe al doilea.

## Sugestie

- Când funcția BLUETOOTH este activată pe un dispozitiv BLUETOOTH care a fost conectat anterior cu difuzorul, difuzorul este reconectat cu dispozitivul imediat după pornirea difuzorului.
- Puteți efectua operațiuni, inclusiv realizarea conexiunilor BLUETOOTH și întreruperea lor, prin utilizarea „Sony | Music Center”.

## Notă

- Când folosiți funcția Pereche Stereo sau funcția Petreceri Conectate, nu puteți utiliza capacitatea de conexiune multipunct.
- În funcție de dispozitivul BLUETOOTH, s-ar putea să nu reușiți să utilizați capacitățile de conexiune multipunct.
- Conexiunea multipunct nu poate fi dezactivată.

---

## Subiect asociat

- [Conectarea ușoară a dispozitivelor BLUETOOTH cu „Sony | Music Center” prin intermediul conexiunii BLUETOOTH](#)
- [Asocierea și conectarea cu dispozitive BLUETOOTH](#)
- [Conectarea cu un computer printr-o conexiune BLUETOOTH \(Windows®\)](#)
- [Conectarea cu un computer printr-o conexiune BLUETOOTH \(Mac\)](#)

Boxă wireless  
ULT FIELD 7

## Ascultarea muzicii de pe un dispozitiv USB

Difuzorul acceptă următoarele formate de fișiere audio.

- MP3: extensie fișier [.mp3]
- WMA: extensie fișier [.wma]
- WAV: extensie fișier [.wav]

### 1 Conectați un dispozitiv USB la portul PLAY/CHARGE OUTPUT (USB).

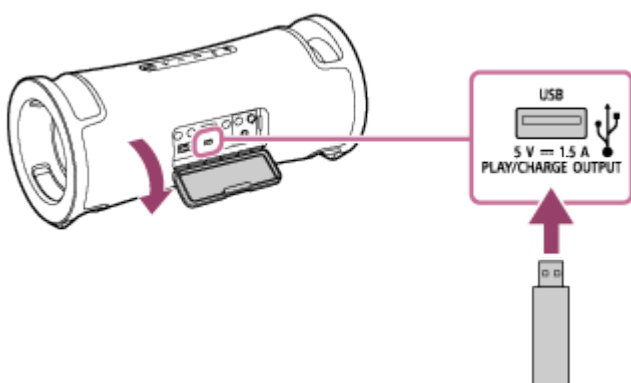

### 2 Apăsați butonul ►|| (redare) pentru a începe redarea.

Puteți utiliza „Sony | Music Center” pentru operații de redare sau pentru a selecta fără probleme muzica din lista cu muzică de pe dispozitivul USB.

Dacă folosiți butonul ►|| (redare), puteți efectua și următoarele operații.

- Suspendarea redării  
Cât timp redarea este în curs, apăsați butonul ►|| (redare). Pentru a reporni redarea, apăsați-l din nou.
- Saltul la piesa următoare  
Cât timp redarea este în curs, apăsați rapid butonul ►|| (redare) de două ori la rând.
- Saltul la începutul piesei curente sau anterioare  
Cât timp redarea este în curs, apăsați rapid butonul ►|| (redare) de 3 ori la rând.

### 3 Apăsați butoanele (volum) -/+ pentru a regla volumul.

#### Notă

- Când se utilizează funcția Pereche Stereo sau funcția Petreceri Conectate, boxa nu poate transmite muzica redată pe dispozitivul USB care este conectat la portul PLAY/CHARGE OUTPUT (USB).
- Difuzorul nu poate reda fișierele audio de pe dispozitivul USB în următoarele situații:
  - Numărul total de fișiere audio de pe dispozitivul USB conectat depășește 2 000.
  - Numărul de foldere de pe dispozitivul USB depășește 300, inclusiv folderul „ROOT”.



Cifrele de mai sus variază în funcție de structura fișierelor și folderelor. Pe dispozitivul USB care conține fișierele audio, nu salvați fișierele de tipuri diferite sau folderele inutile.

- Difuzorul poate reda fișiere audio cuprinse în subfoldere aflate până la nivelul al 8-lea.
- Folderele care nu conțin fișiere audio sunt omise la redare.
- Când conținutul propriu-zis al unui fișier cu extensia de fișier acceptată nu este cel așteptat, redarea fișierului poate provoca emiterea de zgomote sau funcționarea defectuoasă a difuzorului.
- Cât timp un dispozitiv USB este conectat la portul PLAY/CHARGE OUTPUT (USB), se acordă prioritate ieșirii audio prin portul USB și ieșirile audio de pe dispozitivul BLUETOOTH și de pe dispozitivul conectat la mufa jack AUDIO IN sunt dezactivate. În funcție de starea conexiunii prin BLUETOOTH, indicatorul  (BLUETOOTH) se aprinde intermitent sau constant în albastru. Acest fenomen nu indică însă o defecțiune.
- Cât timp difuzorul are un dispozitiv USB conectat, puteți continua să ascultați muzică de la dispozitivul BLUETOOTH conectat printr-o conexiune BLUETOOTH sau de la dispozitivul conectat la mufa jack AUDIO IN dacă selectați, de exemplu, [My Library] în „Sony | Music Center”.
- Nu utilizați portul PLAY/CHARGE OUTPUT (USB) în locuri în care este probabil ca boxa să fie stropită cu apă. Cablul de alimentare cu c.a. furnizat, precum și mufele jack și porturile (AC IN, USB, AUDIO IN, MIC) din spatele capacului nu sunt proiectate pentru rezistență la apă și la praf.

---

## Subiect asociat

- [Conectarea la un dispozitiv USB](#)

5-056-533-41(2) Copyright 2024 Sony Corporation

Boxă wireless  
ULT FIELD 7

## Ascultarea muzicii de pe un dispozitiv printr-o conexiune BLUETOOTH

Puteți asculta muzică de pe un dispozitiv BLUETOOTH și îl puteți opera folosind boxa, prin conexiunea BLUETOOTH, dacă acceptă următoarele profiluri BLUETOOTH.

### A2DP (Advanced Audio Distribution Profile)

Vă permite să vă bucurați de conținutul audio de înaltă calitate, fără fir.

### AVRCP (Audio Video Remote Control Profile)

Vă permite să ajustați volumul și să realizați operații de redare, suspendare sau trecere la începutul piesei următoare/curente.

Operațiile pot varia în funcție de dispozitivul BLUETOOTH. Consultați și instrucțiunile de utilizare care însoțesc dispozitivul BLUETOOTH.

#### Notă

- Asigurați-vă în prealabil că volumul dispozitivului BLUETOOTH și al difuzorului sunt setate la o intensitate moderată, pentru a evita o redare bruscă a sunetului la nivel înalt din difuzor.  
În funcție de dispozitivul BLUETOOTH, este posibil ca reglarea volumului difuzorului să nu fie posibilă pe dispozitivul BLUETOOTH cât timp redarea de pe dispozitiv este oprită/suspendată.

#### 1 Când un dispozitiv USB sau un cablu audio este conectat la portul PLAY/CHARGE OUTPUT (USB) sau la mufa jack AUDIO IN, deconectați dispozitivul sau cablul.

Când un dispozitiv USB sau un cablu audio este conectat la portul PLAY/CHARGE OUTPUT (USB) sau la mufa jack AUDIO IN, nu veți auzi muzică de la niciun dispozitiv BLUETOOTH.

#### 2 Conectați difuzorul cu dispozitivul BLUETOOTH.

Când conexiunea BLUETOOTH este realizată, veți auzi sunetul de notificare emis de boxă, iar indicatorul  (BLUETOOTH) se va aprinde constant în loc să fie intermitent.

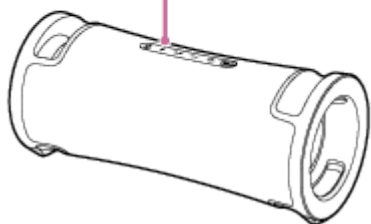
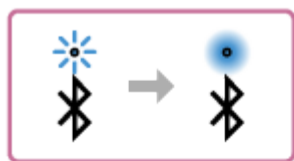

#### 3 Începeți redarea pe dispozitivul BLUETOOTH.

#### 4 Ajustați volumul prin apăsarea butoanelor (volum) +/- sau prin acționarea dispozitivului BLUETOOTH.

Când apăsați butoanele (volum) –/+ sau ajustați volumul de pe dispozitivul BLUETOOTH, indicatorul  (alimentare) clipește o dată sau de 3 ori.

În funcție de dispozitivul BLUETOOTH pe care îl utilizați, este posibil ca indicatorul  (alimentare) să nu clipească, chiar dacă ajustați volumul de pe dispozitivul BLUETOOTH.

Apăsați și mențineți apăsați butoanele (volum) –/+ pentru ajustări rapide.

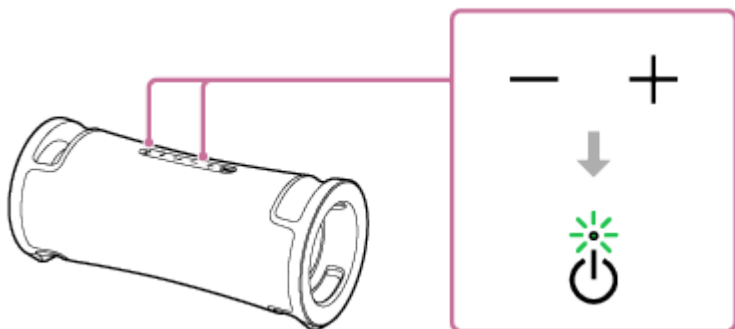

În timpul redării, puteți utiliza butonul  (redare) pentru a efectua următoarele operații.

### Suspendare

Apăsați butonul  (redare) în timpul redării pentru a suspenda redarea. Apăsați din nou pentru a anula suspendarea.

### Saltul la începutul piesei următoare

Apăsați butonul  (redare) de două ori rapid în timpul redării.



### Saltul la începutul piesei curente sau anterioare \*

Apăsați butonul  (redare) de 3 ori rapid în timpul redării.

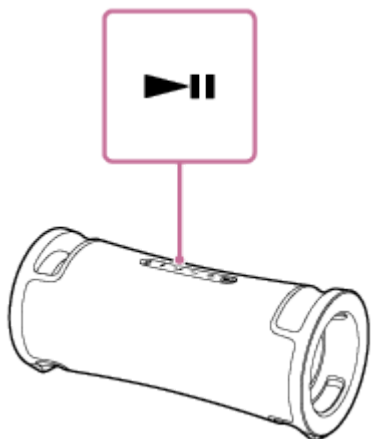
\* Operațiile variază în funcție de dispozitivul BLUETOOTH utilizat.



### Sugestie

- Cât timp difuzorul este conectat la o priză c.a. prin cablul de alimentare c.a. (furnizat), bateria încorporată a difuzorului se poate încărca și în timp ce se redă muzică de la difuzor. Însă, în funcție de utilizarea difuzorului, procesul de încărcare completă poate dura mult timp. Dacă doriți să utilizați difuzorul în timp ce încărcați bateria, reduceți volumul difuzorului sau opriți-l complet și lăsați bateria să se încarce complet înainte de a utiliza difuzorul.
- Difuzorul este compatibil cu protecția conținutului prin metoda SCMS-T. Prin difuzor, puteți asculta muzică (sau conținut audio) de la un smartphone sau un telefon mobil compatibil cu metoda SCMS-T.
- Când setați volumul difuzorului la nivel maxim sau minim, indicatorul  (alimentare) clipește de 3 ori.
- La apăsarea prelungită a butonului  (redare) timp de aproximativ 5 secunde, boxa va reda piesa muzicală stocată în scop demonstrativ. Pentru a dezactiva această funcție, apăsați din nou butonul  (redare).

## Notă

- Dacă apar probleme în comunicare, este posibil ca dispozitivul BLUETOOTH să reacționeze incorect la operațiile efectuate cu difuzorul.
- Când redarea muzicală este în curs pe un dispozitiv BLUETOOTH, nu conectați un dispozitiv la portul PLAY/CHARGE OUTPUT (USB) sau la mufa jack AUDIO IN. Prin conectarea unui dispozitiv la portul PLAY/CHARGE OUTPUT (USB) sau la mufa jack AUDIO IN, boxa intră automat în modul USB sau în modul AUDIO IN și nu veți putea auzi muzică de la niciun dispozitiv BLUETOOTH.
- Cât timp boxa are conectat un dispozitiv la portul PLAY/CHARGE OUTPUT (USB) sau la mufa jack AUDIO IN, puteți continua să ascultați muzică de la dispozitivul BLUETOOTH conectat printr-o conexiune BLUETOOTH dacă selectați, de exemplu, [My Library] în „Sony | Music Center”.
- În cazul utilizării într-un loc cu temperatură ridicată, volumul se poate reduce pentru a proteja bateria încorporată.
- Puterea maximă produsă va scădea atunci când bateria încorporată este aproape descărcată.
- În funcție de dispozitivul BLUETOOTH, este posibil să fie necesar să ajustați volumul sau să reglați setarea de ieșire audio din dispozitivul conectat.
- Pot apărea paraziți sau întreruperi în redarea sunetului, în funcție de dispozitivul BLUETOOTH conectat la difuzor, de mediul de comunicare sau de mediul de utilizare.

---

## Subiect asociat

- [Închiderea conexiunii BLUETOOTH \(după utilizare\)](#)
- [Încărcarea difuzorului](#)

Boxă wireless  
ULT FIELD 7

## Selectarea calității pentru redarea muzicii printr-o conexiune BLUETOOTH (codec)

Preferințele „Prioritizare calitate sunet” și „Prioritizare conexiune stabilă” sunt disponibile în difuzor pentru calitatea conexiunii BLUETOOTH. Preferința „Prioritizare calitate sunet” oferă compatibilitate nu numai cu SBC, dar și cu AAC și LDAC în cazul redării muzicii la înaltă calitate, în timp ce preferința „Prioritizare conexiune stabilă” permite redarea muzicii printr-o conexiune BLUETOOTH mai stabilă. La momentul achiziției, preferința „Prioritizare calitate sunet” este selectată.

- Prioritizare calitate sunet (setare implicită): Codecul optim este selectat automat dintre AAC, LDAC și SBC.
- Prioritizare conexiune stabilă: SBC este selectat.



### 1 Porniți difuzorul.

Veți auzi sunetul de notificare emis de boxă și indicatorul  (BLUETOOTH) va clipi\* în albastru.

\* Dacă dispozitivul BLUETOOTH care a fost conectat anterior la difuzor se află în apropiere, difuzorul poate fi conectat automat la dispozitiv. În acest caz, indicatorul  (BLUETOOTH) se aprinde în albastru.

### 2 Schimbați calitatea conexiunii BLUETOOTH.

#### Când se utilizează butoanele difuzorului

1. Apăsați și mențineți apăsată butonul  (redare) și butonul  (BLUETOOTH) simultan timp de aproximativ 2 secunde.

Când setarea este modificată pe preferința „Prioritizare conexiune stabilă”, indicatorul  (alimentare) clipește de 3 ori în verde.

Când setarea este modificată pe preferința „Prioritizare calitate sunet”, indicatorul  (alimentare) clipește de două ori în verde.

Când difuzorul este conectat la dispozitivele BLUETOOTH, toate conexiunile sunt dezactivate automat și apoi restabilite, iar preferința devine utilizabilă.

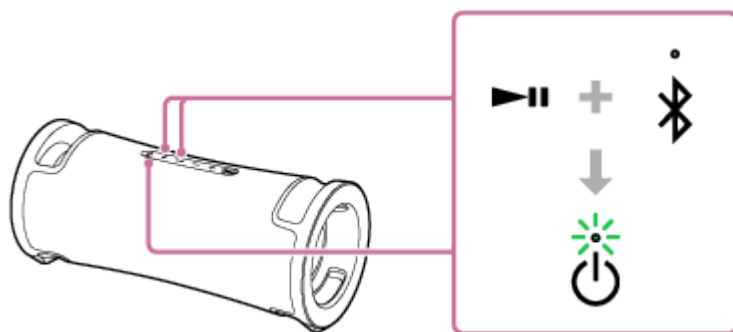

#### Când se utilizează „Sony | Music Center”

1. Asociați difuzorul cu un dispozitiv BLUETOOTH precum smartphone-uri. Când s-a realizat o conexiune BLUETOOTH, veți auzi un sunet de notificare emis de difuzor.
2. Atingeți [Music Center] pe smartphone etc. pentru a porni aplicația.



Music Center

3. Atingeți [ULT FIELD 7].

4. Atingeți [Settings] - [Sound] - [Bluetooth Connection Quality] și apoi selectați [Priority on Sound Quality] sau [Priority on Stable Connection].

Toate conexiunile la dispozitivele BLUETOOTH sunt dezactivate automat și apoi restabilite, iar preferința devine utilizabilă.

### Sugestie

- Când utilizați funcția Pereche Stereo sau funcția Petreceri Conectate, codecul comută automat pe SBC.

### Notă

- Când preferința „Prioritizare calitate sunet” este selectată, pot apărea zgomote sau întreruperea sunetului, în funcție de setarea dispozitivului BLUETOOTH și a condițiilor ambiante. În astfel de cazuri, schimbați calitatea conexiunii BLUETOOTH pe preferința „Prioritizare conexiune stabilă”.

---

### Subiect asociat

- [Utilizarea funcției de așteptare BLUETOOTH \(pornire automată\)](#)
- [Funcțiile oferite de „Sony | Music Center”](#)
- [Codecuri acceptate](#)

Boxă wireless  
ULT FIELD 7

## Codecuri acceptate

---

Un codec este un algoritm de codificare audio utilizat pentru transmiterea audio fără fir prin intermediul conexiunilor BLUETOOTH.

Difuzorul acceptă următoarele 3 codecuri pentru redarea muzicii prin intermediul unei conexiuni A2DP: SBC, AAC, și LDAC™.

- SBC

Aceasta este abrevierea de la Subband Codec.

SBC este tehnologia standard de codificare audio utilizată de dispozitivele BLUETOOTH.

Toate dispozitivele BLUETOOTH acceptă SBC.

- AAC

Aceasta este abrevierea de la Advanced Audio Coding.

AAC este utilizat în principal de produsele Apple, cum ar fi iPhone, care pot oferi o calitate a sunetului mai bună decât cea a SBC.

- LDAC

LDAC este o tehnologie de codificare audio dezvoltată de Sony care permite transmiterea de conținut High-Resolution (Hi-Res) Audio, chiar și prin intermediul conexiunilor BLUETOOTH.

Spre deosebire de alte tehnologii de codificare compatibile cu BLUETOOTH, cum ar fi SBC, aceasta funcționează fără nicio conversie descendentă a conținutului High-Resolution Audio<sup>\*1</sup>.

Aceasta permite transmiterea a aproximativ de 3 ori mai multe date<sup>\*2</sup> decât celelalte tehnologii prin intermediul unei rețele fără fir BLUETOOTH, cu o calitate a sunetului fără precedent, oferind codificare eficientă și realizarea de pachete optimizate.

<sup>\*1</sup> Excluzând conținuturile în format DSD.

<sup>\*2</sup> În comparație cu SBC, atunci când este selectată o rată de biți de 990 kbps (96/48 kHz) sau 909 kbps (88,2/44,1 kHz).

Atunci când un dispozitiv conectat transmite muzică în unul dintre codecurile de mai sus, difuzorul trece automat la acel codec și redă muzica în același codec.

Dacă dispozitivul conectat acceptă un codec cu o calitate a sunetului mai mare decât SBC, este posibil să fie necesar să setați în prealabil dispozitivul pentru a vă bucura de muzică utilizând codecul dorit dintre codecurile acceptate.

Consultați instrucțiunile de utilizare furnizate împreună cu dispozitivul pentru setarea codecului.

---

### Subiect asociat

- [Selectarea calității pentru redarea muzicii printr-o conexiune BLUETOOTH \(codec\)](#)

Boxă wireless  
ULT FIELD 7

## Închiderea conexiunii BLUETOOTH (după utilizare)

Când ați terminat redarea de muzică de pe dispozitivul BLUETOOTH, efectuați oricare dintre următoarele operații pentru a închide conexiunea prin BLUETOOTH.

Când se întrerupe conexiunea BLUETOOTH, veți auzi un sunet de notificare emis de difuzor.

- Opriți funcția BLUETOOTH din dispozitivul BLUETOOTH.  
Pentru detalii, consultați instrucțiunile de utilizare ce însoțesc dispozitivul.
- Opriți dispozitivul BLUETOOTH.
- Opriți difuzorul.

### Sugestie

- Când utilizați funcția Pereche Stereo, dacă dezactivați un singur difuzor, celălalt difuzor este dezactivat automat. Conexiunea BLUETOOTH dintre ele este deconectată.
- Când finalizați redarea muzicii, este posibil să se închidă automat conexiunea prin BLUETOOTH, în funcție de dispozitivul BLUETOOTH.

### Subiect asociat

- [Oprirea alimentării](#)
- [Funcțiile oferite de „Sony | Music Center”](#)
- [Funcție Așteptare automată \(economisire energie\)](#)



Boxă wireless  
ULT FIELD 7

## Activarea sau dezactivarea funcției BLUETOOTH



Vă puteți conecta la difuzor la un dispozitiv asociat BLUETOOTH când funcția difuzorului BLUETOOTH este setat ca activă.

La momentul achiziției, această setare este activată.

### 1 Apăsați și mențineți apăsată butonul (volum) – și butonul (BLUETOOTH) timp de aproximativ 5 secunde.

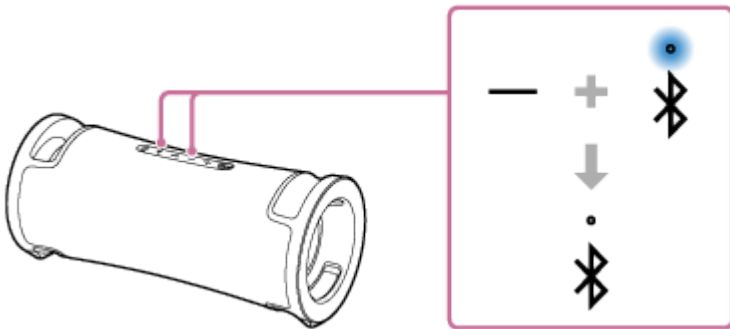
Indicatorul  (BLUETOOTH) se dezactivează, iar funcția BLUETOOTH este setată ca dezactivată.



Când apăsați și mențineți apăsată simultan, încă o dată, butonul (volum) – și butonul  (BLUETOOTH) timp de aproximativ 5 secunde, indicatorul  (BLUETOOTH) va lumina intermitent, iar funcția BLUETOOTH se activează.

### Sugestie

- Cu dispozitivul conectat anterior printr-o conexiune prin BLUETOOTH, difuzorul se reconectează când funcția sa BLUETOOTH se activează, cu condiția ca funcția BLUETOOTH a dispozitivului să rămână activă.

### Notă

- Nu puteți efectua următoarele operațiuni când funcția BLUETOOTH este dezactivat:
  - Efectuați asocierea și/sau conectarea la dispozitivul BLUETOOTH.
  - Utilizați „Sony | Music Center”.

Boxă wireless  
ULT FIELD 7

## Ascultarea muzicii de pe un dispozitiv audio portabil etc. prin intermediul unei conexiuni prin cablu

Puteți utiliza difuzorul prin conectarea unui dispozitiv audio portabil etc. la difuzor printr-un cablu audio (disponibil în comerț).

### Notă

- Înainte de a realiza o conexiune între difuzor și un dispozitiv audio portabil, reduceți volumul difuzorului și dispozitivului pentru a evita emiterea bruscă de sunete puternice din difuzor.

### 1 Când un dispozitiv USB este conectat la portul PLAY/CHARGE OUTPUT (USB), deconectați dispozitivul.

Cât timp un dispozitiv USB este conectat la portul PLAY/CHARGE OUTPUT (USB), nu veți auzi muzică de la dispozitivul conectat la mufa jack AUDIO IN.

### 2 Conectați un dispozitiv la mufa jack AUDIO IN cu un cablu audio (disponibil în comerț).

Pentru conexiune, utilizați un cablu audio cu o mufă mini stereo (fără rezistență)\* la ambele capete.

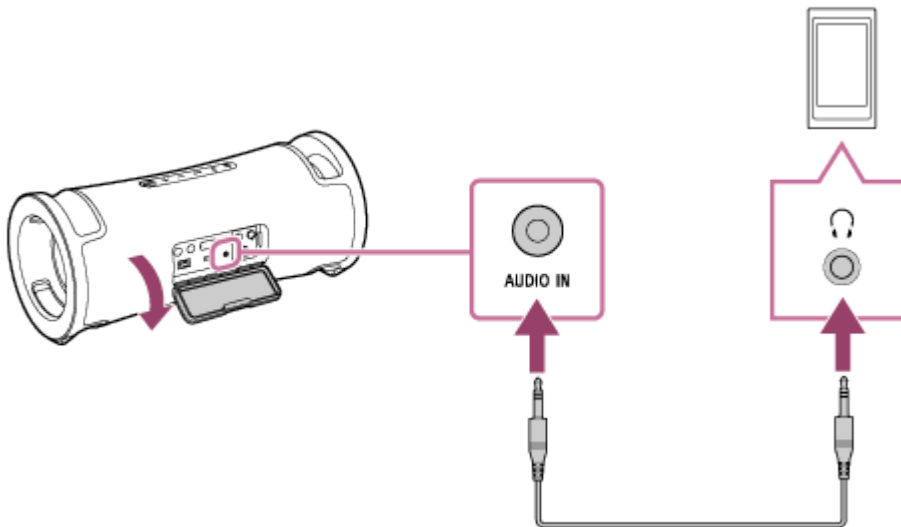

\* Dacă utilizați un cablu audio (cu mufe mini stereo) cu o rezistență semnificativă, este posibil ca sunetul să fie mai redus. Prin urmare, asigurați-vă că utilizați un cablu (cu mufe mini stereo) fără rezistență.

### 3 Porniți difuzorul.

Veți auzi sunetul de notificare emis de boxă și indicatorul  (alimentare) se va aprinde în verde.

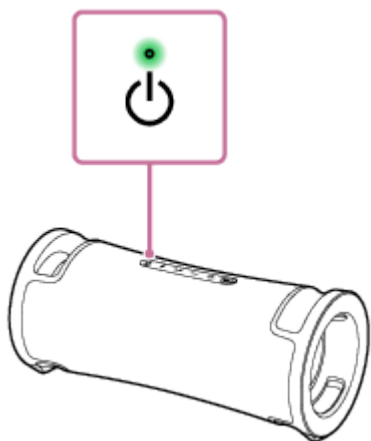

**4 Porniți și începeți redarea pe dispozitivul conectat.**

**5 Reglați volumul la un nivel moderat pe dispozitivul conectat.**

Dacă volumul este ajustat prin operații pe dispozitivul audio portabil conectat, indicatorul  (alimentare) nu se va aprinde intermitent.

**6 Apăsați butoanele (volum) –/+ pentru a regla volumul.**

Când apăsați butoanele (volum) –/+ pentru a regla volumul, indicatorul  (alimentare) clipește o dată sau de 3 ori.

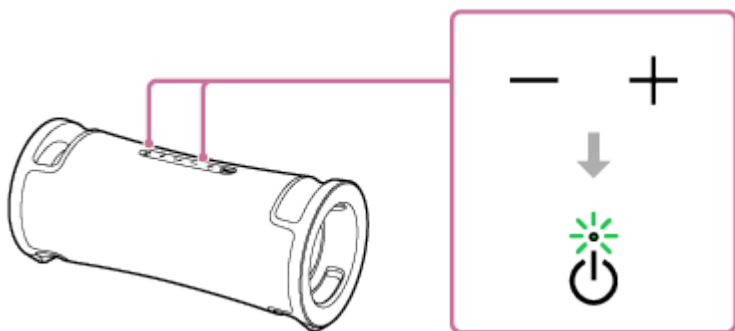

### Sugestie

- Dacă nu puteți auzi sunetul, creșteți volumul pe dispozitivul conectat.

### Notă

- Când este conectat un cablu audio la mufa jack AUDIO IN, se acordă prioritate ieșirii audio prin mufa jack AUDIO IN, iar ieșirea audio de la dispozitivul BLUETOOTH este dezactivată. În funcție de starea conexiunii prin BLUETOOTH, indicatorul  (BLUETOOTH) se aprinde intermitent sau constant în albastru. Acest fenomen nu indică însă o defecțiune.
- Cât timp difuzorul are un cablu audio conectat, puteți continua să ascultați muzică de la dispozitivul BLUETOOTH conectat printr-o conexiune BLUETOOTH dacă selectați, de exemplu, [My Library] în „Sony | Music Center”.
- Când funcția Pereche Stereo sau funcția Petreceri Conectate este utilizată, difuzorul nu poate transmite muzica redată pe dispozitivul care este conectat la mufa jack AUDIO IN printr-un cablu audio.
- Când difuzorul este în modul AUDIO IN, îl puteți configura pentru funcția Pereche Stereo sau funcția Petreceri Conectate și cu „Sony | Music Center”. Însă, după finalizarea unei configurări, difuzorul este comutat automat pe modul BLUETOOTH.
- Când conectați un dispozitiv audio portabil la mufa jack AUDIO IN și redați muzică, nu puteți utiliza butoanele de pe difuzor pentru a efectua operații, cum ar fi suspendarea redării, trecerea la începutul melodiei următoare și saltul la începutul melodiei curente.

- Nu utilizați mufa jack AUDIO IN în locuri în care este probabil ca difuzorul să fie stropit cu apă. Cablul de alimentare cu c.a. furnizat, precum și mufele jack și porturile (AC IN, USB, AUDIO IN, MIC) din spatele capacului nu sunt proiectate pentru rezistență la apă și la praf.
- Nu uitați să închideți capacul complet după deconectarea cablului audio de la difuzor. Capacul joacă un rol foarte important în menținerea performanțelor de rezistență la apă și la praf.

---

## Subiect asociat

- [Funcție Așteptare automată \(economisire energie\)](#)

5-056-533-41(2) Copyright 2024 Sony Corporation

Boxă wireless  
ULT FIELD 7

## Comutarea efectelor de sunet

Vă puteți delecta cu efectele de sunet pe difuzor.

### Bucurați-vă de un bas bogat și profund (buton ULT)

Puteți urma una dintre următoarele proceduri pentru configurare. La momentul achiziției, setarea ULT POWER SOUND este activată.

- Apăsați butonul ULT.  
De fiecare dată când apăsați butonul ULT, setarea comută între ULT1, ULT2 și dezactivat.  
De fiecare dată când setarea se modifică, veți auzi un sunet de notificare emis de boxă și butonul ULT se va aprinde sau se va stinge.

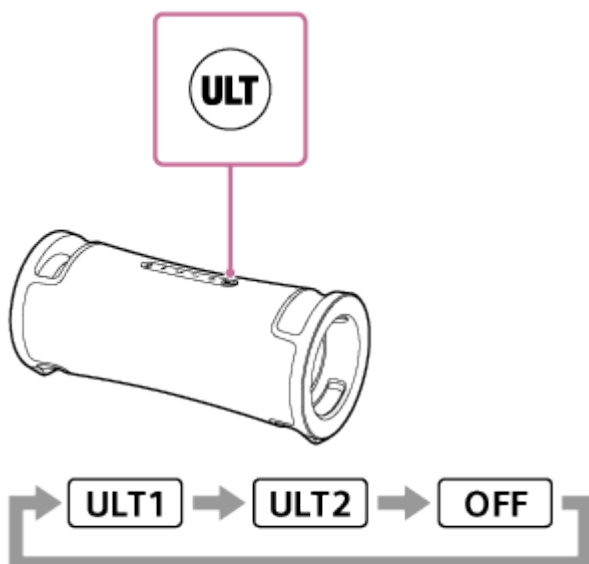



ULT1: Accentuează basul profund.

ULT2: Accentuează senzația de putere chiar mai mult decât ULT1.

Dezactivat: Dezactivează setarea ULT POWER SOUND.

- Utilizați „Sony | Music Center”.  
Atingeți [ULT FIELD 7] - [Settings] - [Sound] - [Sound Effect] pe „Sony | Music Center”, apoi selectați [OFF], [ULT1] sau [ULT2].

#### Sugestie

- Setarea implicită (ULT1 sau ULT2) variază în funcție de țară sau regiune.
- Prin apăsarea prelungită a butonului ULT și a butonului (volum) – de pe boxă simultan timp de aproximativ 2 secunde, puteți activa sau dezactiva sunetul de notificare.  
Când sunetul de notificare este dezactivat, indicatorul  (alimentare) clipește de 3 ori în verde.  
Când sunetul de notificare este activat, indicatorul  (alimentare) clipește de două ori în verde.

### Ajustarea setării egalizatorului în funcție de preferința dvs. (CUSTOM)

În „Sony | Music Center”, atingeți [ULT FIELD 7] - [Settings] - [Sound] - [Sound Effect] - [CUSTOM].  
Atingeți [Custom EQ] și apoi ajustați setarea egalizatorului în funcție de preferințe.

## Ajustarea automată pentru obținerea sunetului optim în funcție de mediu (Optimizarea câmpului sonor)

Această tehnologie brevetată de detectare cu microfon detectează zgomotele din jurul boxei în timp ce se redă muzică pentru a face reglaje automate în scopul optimizării sunetului. La momentul achiziției, Optimizarea câmpului sonor este activată.

### Pentru a activa Optimizarea câmpului sonor

În „Sony | Music Center” atingeți [ULT FIELD 7] - [Settings] - [Sound] - [Sound Field Optimization] și apoi setați-o pe activat.

#### Notă

- În unele cazuri, zgomotul din jur poate împiedica optimizarea sunetului.
- Când se utilizează funcția Pereche Stereo sau funcția Petreceri Conectate, setarea pentru Optimizarea câmpului sonor este dezactivată.

Boxă wireless  
ULT FIELD 7

## Ascultarea muzicii fără fir, cu 2 difuzoare (funcția Pereche Stereo)

Pentru a utiliza funcția Pereche Stereo, sunt necesare 2 difuzoare ULT FIELD 7. Prin conectarea a 2 boxe printr-o conexiune BLUETOOTH, vă puteți bucura de muzică la un nivel superior.

2 boxe conectate printr-o conexiune BLUETOOTH redau sunetele în modul stereo, cu 1 boxă redând sunetul pe canalul drept (partea dreaptă), iar cealaltă, pe canalul stâng (partea stângă).

Înainte de a utiliza difuzorul, asigurați-vă de următoarele:

- Efectuați actualizarea software-ului preinstalat la ultima versiune pe fiecare difuzor care se conectează pentru funcție. (Pentru detalii despre procedura de actualizare, consultați [Actualizarea software-ului preinstalat.](#))
- La configurarea boxelor pentru funcția Pereche Stereo, asigurați-vă că cele 2 boxe care se conectează la funcție se află la o distanță de 1 m una față de cealaltă. Opriți redarea muzicală dacă este în curs.
- Când redați muzică, asigurați-vă că toate dispozitivele care se conectează la funcție se află la o distanță de până la 30 m fără obstacole.  
Raza de comunicare maximă se poate reduce în următoarele condiții.
  - Când există un obstacol cum ar fi o persoană, un obiect metalic sau un perete între difuzor și dispozitivul BLUETOOTH.
  - Când un dispozitiv LAN fără fir este utilizat în apropierea difuzorului.
  - Când este utilizat un cuptor cu microunde în apropierea difuzorului.
  - Când un dispozitiv care generează radiații electromagnetice este utilizat în apropierea difuzorului.

### 1 Utilizați „Sony | Music Center” pentru a seta boxa pentru funcția Pereche Stereo.

Pentru detalii despre „Sony | Music Center”, consultați următorul URL:

<https://www.sony.net/smcqa/>

## Pentru a închide funcția Pereche Stereo

Utilizați „Sony | Music Center”.

### Sugestie

- Prin utilizarea funcției Pereche Stereo, se comută automat codecul pe SBC.
- Dacă opriți difuzoarele, nu se dezactivează și funcția Pereche Stereo. Când unul dintre difuzoare este repornit, acesta încearcă să realizeze o conexiune pentru funcția Pereche Stereo. Pentru a utiliza funcția Pereche Stereo, porniți celălalt difuzor în decurs de 1 minut. Însă, când funcția de așteptare BLUETOOTH rămâne activă\* pe ambele difuzoare, dacă porniți unul dintre difuzoare, celălalt este automat pornit și se realizează o conexiune pentru funcția Pereche Stereo între difuzoare.

\* Funcția de așteptare BLUETOOTH este activată numai când difuzorul este conectat la o priză c.a. prin cablul de alimentare cu c.a. furnizat.

### Notă

- Când se utilizează funcția Pereche Stereo, boxa nu poate transmite muzica redată pe dispozitivul USB care este conectat la portul PLAY/CHARGE OUTPUT (USB) sau pe dispozitivul care este conectat la mufa jack AUDIO IN printr-un cablu audio.
- Când boxa este în modul AUDIO IN sau USB, o puteți configura pentru funcția Pereche Stereo și cu „Sony | Music Center”. Însă, după finalizarea unei configurări, difuzorul este comutat automat pe modul BLUETOOTH.

- Dezactivarea funcției Pereche Stereo nu afectează conexiunea BLUETOOTH deja realizată, iar difuzorul rămâne în modul BLUETOOTH.
- Pentru a evita emiterea bruscă de sunete puternice din difuzor, reduceți volumul difuzorului și al dispozitivului BLUETOOTH sau opriți redarea pe dispozitivul BLUETOOTH înainte de a realiza conexiunea cu dispozitivul BLUETOOTH.

---

### Subiect asociat

- [Utilizarea funcției de așteptare BLUETOOTH \(pornire automată\)](#)
- [Instalarea „Sony | Music Center”](#)
- [Actualizarea software-ului preinstalat](#)

5-056-533-41(2) Copyright 2024 Sony Corporation



Boxă wireless  
ULT FIELD 7

## Audiții prin redare fără fir cu mai multe difuzoare (funcția Petreceri Conectate)

Puteți conecta mai multe difuzoare (până la 100 difuzoare) compatibile cu funcția Petreceri Conectate prin conexiunile BLUETOOTH și vă puteți bucura de redarea muzicală.

Produsele compatibile cu funcția Party Chain fără fir nu permit conectarea.

### Dispozitive\* compatibile cu funcția Petreceri Conectate:

LSPX-S3, SRS-XP700, SRS-XP500, SRS-XG500, SRS-XG300, SRS-XB43, SRS-XB33, SRS-XB23, SRS-XE300, SRS-XE200, SRS-XV900, SRS-XV800, SRS-XV500, SRS-ULT70, SRS-ULT1000

\* În funcție de țară sau de regiune, unele dintre dispozitivele compatibile nu sunt disponibile pentru achiziție.

Înainte de a utiliza difuzorul, asigurați-vă de următoarele:

- Efectuați actualizarea software-ului preinstalat la ultima versiune pe fiecare difuzor care se conectează pentru funcție. (Pentru detalii despre procedura de actualizare, consultați [Actualizarea software-ului preinstalat.](#))
- Când configurați boxele pentru funcția Petreceri Conectate, asigurați-vă că toate boxele care se conectează la funcție se află la o distanță de 1 m. Opriți redarea muzicală dacă este în curs.
- Când redați muzică, asigurați-vă că toate dispozitivele care se conectează la funcție se află la o distanță de până la 30 m fără obstacole.  
Raza de comunicare maximă se poate reduce în următoarele condiții.
  - Când există un obstacol cum ar fi o persoană, un obiect metalic sau un perete între difuzor și dispozitivul BLUETOOTH.
  - Când un dispozitiv LAN fără fir este utilizat în apropierea difuzorului.
  - Când este utilizat un cuptor cu microunde în apropierea difuzorului.
  - Când un dispozitiv care generează radiații electromagnetice este utilizat în apropierea difuzorului.

### 1 Utilizați „Sony | Music Center” pentru a seta difuzorul pentru funcția Petreceri Conectate.

Pentru detalii despre „Sony | Music Center”, consultați următorul URL:  
<https://www.sony.net/smcqa/>

### 2 Începeți redarea prin dispozitivul BLUETOOTH și ajustați volumul la un nivel moderat.

Aceași muzică este redată de la toate difuzoarele.

Când ajustați volumul pe dispozitivul BLUETOOTH sau pe difuzorul conectat la dispozitiv (difuzorul setat ca primul difuzor), volumele tuturor difuzoarelor sunt ajustate automat. Pentru alte difuzoare (difuzorul al doilea sau alte ansambluri ulterioare), puteți ajusta volumul pe fiecare în parte.

## Schimbarea dispozitivului BLUETOOTH sau difuzorului conectat sau închiderea funcției Petreceri Conectate

Opriți redarea muzicală în prealabil.

### Sugestie

- Luminile și butonul ULT de pe boxă se aprind diferit în funcție de modelul care este setat ca prima boxă.

- Când utilizați funcția Petrecheri Conectate, codecul comută automat pe SBC.

### Notă

- Când se utilizează funcția Petrecheri Conectate, boxa nu poate transmite muzica redată pe dispozitivul USB care este conectat la portul PLAY/CHARGE OUTPUT (USB) sau pe dispozitivul care este conectat la mufa jack AUDIO IN printr-un cablu audio.
- Când boxa este în modul AUDIO IN sau USB, o puteți configura pentru funcția Petrecheri Conectate și cu „Sony | Music Center”. Însă, după finalizarea unei configurări, difuzorul este comutat automat pe modul BLUETOOTH.
- Dezactivarea funcției Petrecheri Conectate nu afectează conexiunea BLUETOOTH deja realizată, iar difuzorul rămâne în modul BLUETOOTH.
- În timpul vizionării de filme folosind funcția Petrecheri Conectate, poate exista un decalaj între video și audio.

---

### Subiect asociat

- [Instalarea „Sony | Music Center”](#)
- [Actualizarea software-ului preinstalat](#)

5-056-533-41(2) Copyright 2024 Sony Corporation

Boxă wireless  
ULT FIELD 7

## Utilizarea unui microfon extern

Puteți să vă redați vocea prin difuzor prin conectarea unui microfon dinamic cu o mufă normală ( $\Phi$  6,3 mm) (disponibilă în comerț).

- 1 **Rotiți potențiometrul MIC și GUITAR la MIN pentru a reduce volumul microfonului.**

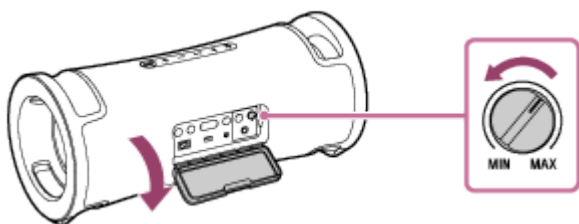

- 2 **Conectați un microfon extern la mufa jack MIC/GUITAR.**

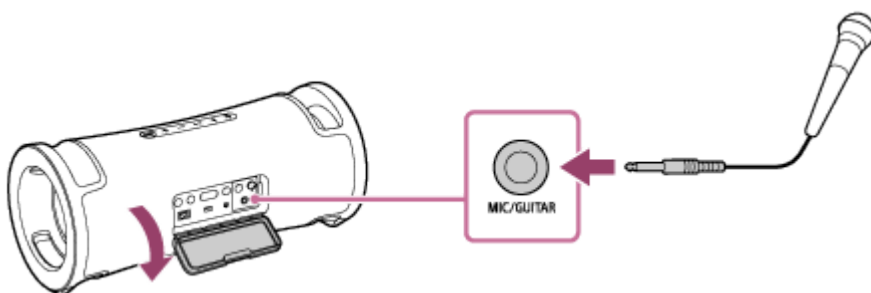

- 3 **Reglați volumul cu potențiometrul MIC și GUITAR.**

- 4 **Vorbiți sau cântați în microfonul conectat.**

De asemenea, puteți efectua următoarele operațiuni și cu ajutorul butoanelor din spatele capacului de pe partea din spate a boxei.

### Control tonalitate

Puteți schimba tonalitatea unei melodii pe care o cântați.

Apăsați butonul KEY CONTROL **b** (bemol) / **#** (diez) pentru a regla tonalitatea în funcție de timbrul dvs. vocal.

### Ecou microfon

Puteți adăuga un efect de ecou la vocea proprie când cântați în microfon.

Apăsați în mod repetat pe butonul ECHO pentru a regla efectul de ecou.

### Notă

- Când utilizați funcția Petreceri Conectate sau Pereche Stereo, sunetul de la microfon este difuzat doar din difuzorul la care este conectat microfonul.
- Aproximarea microfonului de boxă poate cauza feedback acustic. În acest caz, în funcție de volumul sunetului boxei, este posibil ca boxa să se oprească din cauza funcției de protecție a produsului. În acest caz, deconectați cablul de alimentare cu c.a., așteptați un timp și apoi porniți din nou boxa.

- În timp ce un microfon sau o chitară este conectată la difuzor, funcția Așteptare automată este dezactivată.
- Nu utilizați mufa jack MIC/GUITAR în locuri în care este probabil ca difuzorul să fie stropit cu apă. Cablul de alimentare cu c.a. furnizat, precum și mufele jack și porturile (AC IN, USB, AUDIO IN, MIC) din spatele capacului nu sunt proiectate pentru rezistență la apă și la praf.

---

## Subiect asociat

- [Se aude feedback acustic](#)

5-056-533-41(2) Copyright 2024 Sony Corporation

Boxă wireless  
ULT FIELD 7

## Ascultarea sunetului de la chitară

Puteți asculta sunetul de la o chitară prin conectarea acesteia la mufa jack MIC/GUITAR (Φ 6,3 mm) din difuzor.

- 1 **Rotiți potențiometrul MIC și GUITAR către MIN pentru a reduce nivelul volumul chitarei.**

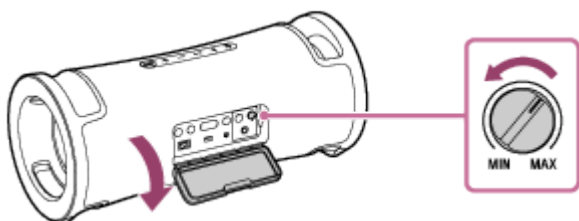

- 2 **Conectați chitara la mufa jack MIC/GUITAR printr-un cablu de instrument pentru chitară (disponibil în comerț).**

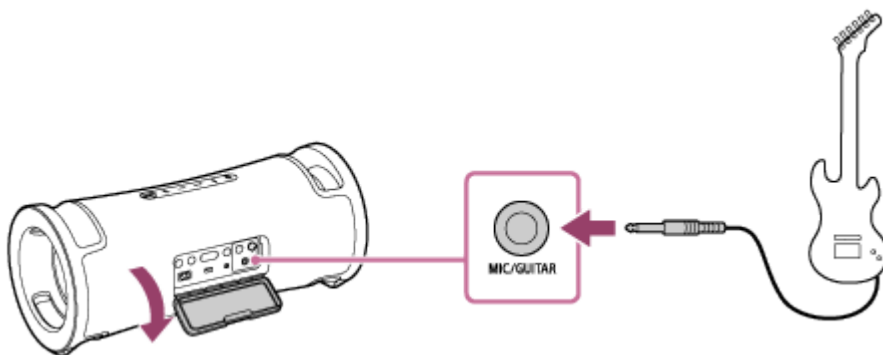

- 3 **Apăsați butonul GUITAR din spatele capacului de pe partea din spate a boxei.**

Indicatorul GUITAR se aprinde în alb.

- 4 **Reglați volumul chitarei în timp ce cântați la chitară.**

Sunetul chitarei este redat din difuzor.

## Scoaterea difuzorului din modul pentru chitară

Apăsați din nou butonul GUITAR.

### Notă

- Înainte de a deconecta chitara de la difuzor, rotiți potențiometrul MIC și GUITAR către „MIN” pentru a reduce volumul chitarei.
- În timp ce un microfon sau o chitară este conectată la difuzor, funcția Așteptare automată este dezactivată.
- Nu utilizați mufa jack MIC/GUITAR în locuri în care este probabil ca difuzorul să fie stropit cu apă. Cablul de alimentare cu c.a. furnizat, precum și mufele jack și porturile (AC IN, USB, AUDIO IN, MIC) din spatele capacului nu sunt proiectate pentru rezistență la apă și la praf.



Boxă wireless  
ULT FIELD 7

## Funcțiile oferite de „Sony | Music Center”

„Sony | Music Center” este o aplicație pentru controlul dispozitivelor audio Sony care sunt compatibile cu „Sony | Music Center” prin smartphone-ul dvs., etc.

Pentru detalii despre „Sony | Music Center”, consultați următorul URL:

<https://www.sony.net/smcqa/>

### Operațiile care pot fi efectuate pe un difuzor cu „Sony | Music Center”

- Setarea funcției Petreceri Conectate
- Setarea funcției Pereche Stereo, comutarea canalelor audio dreapta (partea dreaptă) și stânga (partea stângă)
- Setarea calității sunetului și ajustarea egalizatorului
- Indicarea încorporată a nivelului bateriei
- Setări Opțiuni alimentare (STAMINA, Întreținere baterie, Nivel baterie (voce), Sunet pornire/oprire alimentare, Așteptare automată, Așteptare Bluetooth)
- Setarea de iluminare (Iluminare) (comutarea modului Lighting Mode)
- Comutarea sursei audio pentru redare între dispozitivul conectat printr-o conexiune BLUETOOTH, dispozitivul conectat la mufa jack AUDIO IN și dispozitivul conectat la portul PLAY/CHARGE OUTPUT (USB)
- Se comută Calitate conexiune Bluetooth (Priorizare calitate sunet/Priorizare conexiune stabilă)
- Gestionarea conexiunii multipunct (conexiune simultană cu 2 BLUETOOTH dispozitive)
- Vizualizarea actualizării sau versiunii software-ului difuzorului
- Operații, inclusiv realizarea și întreruperea conexiunilor cu dispozitivele BLUETOOTH
- Configurarea Optimizarea câmpului sonor

etc.

#### Notă

- Funcțiile pe care le puteți controla cu „Sony | Music Center” variază în funcție de dispozitivul conectat. Specificațiile și designul aplicației se pot schimba fără notificare prealabilă.
- Trebuie să utilizați cea mai recentă versiune de „Sony | Music Center”. Dacă nu puteți conecta difuzorul și un dispozitiv BLUETOOTH printr-o conexiune BLUETOOTH sau dacă există o problemă precum nedifuzarea sunetului, dezinstalați „Sony | Music Center” și încercați din nou conexiunea prin BLUETOOTH. Pentru detalii despre „Sony | Music Center”, consultați Google Play (Play Store) sau App Store.
- Rețineți că „Sony | Music Center” și „Music Center for PC” sunt aplicații diferite.

#### Subiect asociat

- [Instalarea „Sony | Music Center”](#)

- Încărcarea difuzorului
- Activarea/dezactivarea luminii difuzorului (funcția de iluminare)
- Conectarea simultană a difuzorului cu 2 dispozitive BLUETOOTH (conexiune multipunct)
- Selectarea calității pentru redarea muzicii printr-o conexiune BLUETOOTH (codec)
- Ascultarea muzicii fără fir, cu 2 difuzoare (funcția Pereche Stereo)
- Audiții prin redare fără fir cu mai multe difuzoare (funcția Petreceri Conectate)
- Actualizarea software-ului preinstalat

5-056-533-41(2) Copyright 2024 Sony Corporation



Boxă wireless  
ULT FIELD 7

## Instalarea „Sony | Music Center”

Instalați „Sony | Music Center” pe smartphone-ul dvs., etc. din Google Play (Play Store) sau din App Store. În cazul dispozitivelor Apple iOS, „Sony | Music Center” poate fi instalat pe dispozitive cu iOS 11.0 sau versiuni ulterioare. Nu este disponibilă instalarea pe dispozitivele cu iOS 10.x sau versiuni anterioare.

- 1 Descărcați „Sony | Music Center” din Google Play (Play Store) sau App Store și instalați aplicația.



Sony Music Center



- 2 Când instalarea s-a încheiat, lansați „Sony | Music Center”.

### Notă

- Rețineți că „Sony | Music Center” și „Music Center for PC” sunt aplicații diferite.
- Trebuie să utilizați cea mai recentă versiune de „Sony | Music Center”. Dacă nu puteți conecta difuzorul și un dispozitiv BLUETOOTH printr-o conexiune BLUETOOTH sau dacă există o problemă precum nedifuzarea sunetului, dezinstalați „Sony | Music Center” și încercați din nou conexiunea prin BLUETOOTH. Pentru detalii despre „Sony | Music Center”, consultați Google Play (Play Store) sau App Store.

### Subiect asociat

- [Funcțiile oferite de „Sony | Music Center”](#)

Boxă wireless  
ULT FIELD 7

## Funcțiile oferite de „Fiestable”

„Fiestable” este o aplicație care permite utilizarea de dispozitive audio Sony compatibile cu „Fiestable” de pe smartphone-uri etc.

### Comenzi disponibile

- DJ Control  
Puteți adăuga efecte sonore (Isolator etc.) la muzica redată.

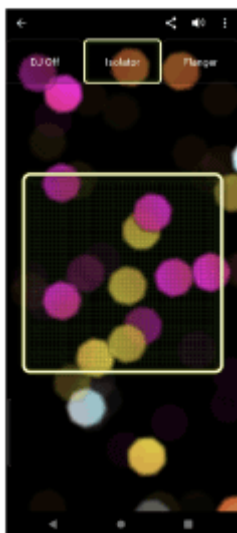

- Illumination  
Puteți seta funcția de iluminare.

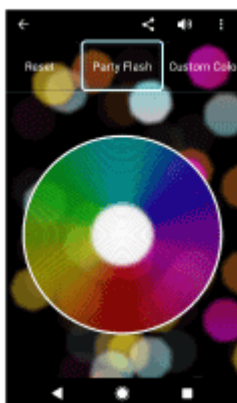

- Motion Control  
Puteți efectua operații audio dacă agitați smartphone-ul.

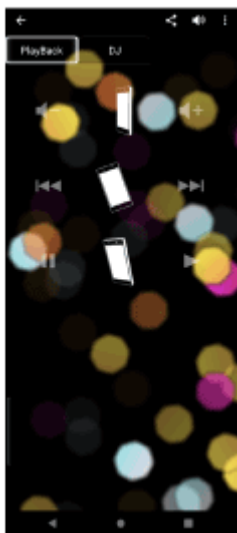

- Altele

Vă puteți bucura de diverse funcții precum Karaoke, Voice Control, Party Light și Party Playlist.

### Sugestie

- Funcțiile pe care le puteți controla cu „Fiestable” variază în funcție de dispozitivul conectat. Specificația și designul aplicației se pot schimba fără notificare prealabilă.

Boxă wireless  
ULT FIELD 7

## Instalarea „Fiestable”

Instalați „Fiestable” pe smartphone-ul dvs., etc. din Google Play (Play Store) sau din App Store. În cazul dispozitivelor Apple iOS, „Fiestable” poate fi instalat pe dispozitive cu iOS 11.0 sau versiuni ulterioare. Nu este disponibilă instalarea pe dispozitivele cu iOS 10.x sau versiuni anterioare.

- 1 Descărcăți „Fiestable” din Google Play (Play Store) sau App Store și instalați aplicația.



Fiestable



- 2 Când instalarea este finalizată, lansați „Fiestable” de pe ecranul „Sony | Music Center”.



### Notă

- Trebuie să utilizați cea mai recentă versiune de „Fiestable”.

### Subiect asociat

- [Funcțiile oferite de „Fiestable”](#)

Boxă wireless  
ULT FIELD 7

## Despre indicatoare

### Indicator CHARGE (portocaliu)





Nu este aprins	Încărcarea bateriei este finalizată.
Aprins constant	Încărcarea bateriei este în curs.
Lumină intermitentă lentă	Bateria încorporată funcționează la 20% sau mai puțin și necesită încărcare.
Clipește de 3 ori și se stinge	În cazul în care indicatorul CHARGE clipește de 3 ori și apoi difuzorul se stinge după ce acesta este pornit, bateria încorporată este descărcată și trebuie încărcată.

### Notă

- Cât timp difuzorul este pornit, acesta încarcă bateria încorporată atâta timp cât difuzorul este conectat la o priză c.a. prin cablul de alimentare cu c.a. furnizat.  
Însă, în funcție de utilizarea difuzorului, procesul de încărcare completă poate dura mult timp. Se recomandă să opriți difuzorul înainte de a încărca bateria.
- Dacă temperatura ambientală este extrem de scăzută sau ridicată, difuzorul va întrerupe încărcarea bateriei încorporate, din motive de siguranță. Este posibil ca încărcarea să se întrerupă în cazul în care continuă mult timp. Dacă se produce o astfel de situație, creșteți temperatura sau reduceți-o la o temperatură de funcționare între 5 °C și 35 °C, deconectați și reconectați cablul de alimentare cu c.a. și apoi lăsați difuzorul să încarce din nou bateria încorporată.

### Indicator (alimentare)



Nu este aprins	Difuzorul este dezactivat.
Aprins (verde)	Difuzorul este activat.
Aprins (portocaliu)	Difuzorul este dezactivat. Funcția de așteptare BLUETOOTH este activată.

<p>Se aprinde intermitent (verde sau portocaliu)</p>	<ul style="list-style-type: none"> <li>● De fiecare dată când apăsați butoanele (volum) –/+, indicatorul clipește o dată în verde.</li> <li>● Când acționați butoanele (volum) –/+, iar volumul este setat la cel mai mic nivel (0) sau cel mai înalt (50), indicatorul clipește de 3 ori în verde.</li> <li>● Când butonul ► (redare) și butonul (volum) – sunt menținute apăstate simultan aproximativ 5 secunde și funcția Așteptare automată este oprită, indicatorul clipește de 3 ori în portocaliu.</li> <li>● Când butonul ► (redare) și butonul (volum) – sunt menținute apăstate simultan aproximativ 5 secunde și funcția Așteptare automată este pornită, indicatorul clipește de două ori în portocaliu.</li> <li>● Când butonul ► (redare) și butonul  (BLUETOOTH) sunt menținute apăstate simultan aproximativ 2 secunde și preferința „Priorizare conexiune stabilă” este selectată pentru calitatea conexiunii BLUETOOTH, indicatorul clipește de 3 ori în verde.</li> <li>● Când butonul ► (redare) și butonul  (BLUETOOTH) sunt menținute apăstate simultan aproximativ 2 secunde și preferința „Priorizare calitate sunet” este selectată pentru calitatea conexiunii BLUETOOTH, indicatorul clipește de două ori în verde.</li> <li>● Când butonul ULT și butonul (volum) – sunt menținute apăstate simultan aproximativ 2 secunde și sunetul de notificare ULT POWER SOUND este dezactivat, indicatorul clipește de 3 ori în verde.</li> <li>● Când butonul ULT și butonul (volum) – sunt menținute apăstate simultan aproximativ 2 secunde și sunetul de notificare ULT POWER SOUND este activat, indicatorul clipește de două ori în verde.</li> <li>● Pe măsură ce procesul de actualizare a software-ului avansează, activitatea indicatorului verde  (alimentare) se modifică (de la 5 aprinderi la 4, o singură aprindere și apoi stins<sup>*</sup>).</li> <li>● Când boxa este pornită pentru prima dată după actualizarea software-ului, indicatorul verde  (alimentare) și indicatorul albastru  (BLUETOOTH) clipească simultan de 3 ori.</li> </ul>
<p>Clipește de două ori (portocaliu)</p>	<p>A fost detectată o anomalie a temperaturii interioare sau a bateriei reîncărcabile încorporate. Opriți difuzorul, deconectați cablul de alimentare cu c.a., așteptați un timp, apoi reporniți difuzorul. Pentru detalii, consultați <a href="#">Note privind încărcarea</a>.</p>
<p>Clipește de trei ori (portocaliu)</p>	<p>Se detectează o anomalie, precum acționarea nevalidă a unui buton sau întreruperea unei conexiuni BLUETOOTH, (eroare de circuit electric). Urmați pașii descriși în <a href="#">Repornirea difuzorului</a> pentru a reporni difuzorul.</p>
<p>Clipește de patru ori (portocaliu)</p>	<ul style="list-style-type: none"> <li>● Actualizarea software a fost anulată de „Sony   Music Center”.</li> <li>● Actualizare software nereușită.</li> </ul>

\* În funcție de situație, este posibil să nu puteți vedea toate modelele de iluminare.

## Indicatorul (BLUETOOTH) (albastru)

<p>Nu este aprins</p>	<p>Funcția BLUETOOTH nu este activată pe boxă.</p>
<p>Aprins constant</p>	<p>Difuzorul este conectat la un dispozitiv BLUETOOTH.</p>

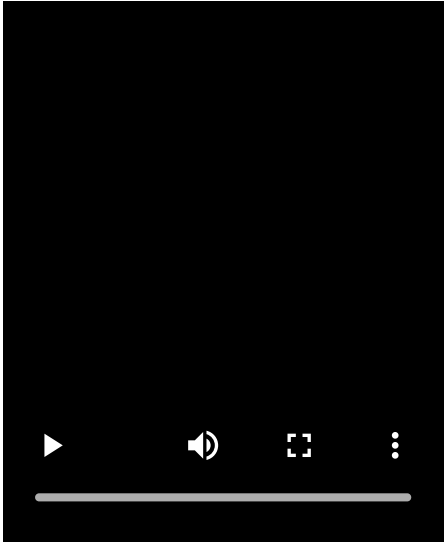
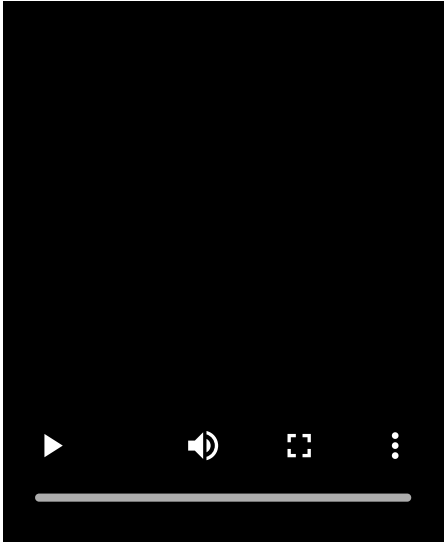
Se aprinde intermitent	<ul style="list-style-type: none"> <li>● Actualizarea software a fost anulată de „Sony   Music Center”.</li> <li>● Actualizare software nereușită.</li> <li>● Când boxa este pornită pentru prima dată după actualizarea software-ului, indicatorul albastru  (BLUETOOTH) și indicatorul verde  (alimentare) clipeșc simultan de 3 ori.</li> </ul>
Clipește de două ori	<p>Difuzorul este în modul asociere.</p> 
Lumină intermitentă lentă	<p>Difuzorul așteaptă un dispozitiv BLUETOOTH la care să se conecteze.</p> 

### Indicator multicolor (buton ULT)

Aprins constant	Modul sunet este setat pe ULT1 sau ULT2.
Nu este aprins	Modul sunet este setat pe altul decât ULT1 sau ULT2.

### Indicator GUITAR (alb)

Aprins constant	Difuzorul este în modul chitară.
Nu este aprins	Difuzorul nu este în modul chitară.

## Indicator ECHO (alb)

Aprins constant	Nivelul de ecou al microfonului este setat la 1, 2, sau 3.
Nu este aprins	<ul style="list-style-type: none"><li>Efectul de ecou al microfonului nu este activat sau nu este conectat niciun microfon la difuzor.</li><li>Dacă nivelul de ecou al microfonului este setat la 3, apăsarea butonului ECHO din spatele capacului de pe partea din spate a difuzorului dezactivează efectul de ecou al microfonului și determină închiderea indicatorului.</li></ul>
Lumină intermitentă	Dacă nivelul de ecou al microfonului este setat la 1 sau 2, apăsarea butonului ECHO din spatele capacului de pe partea din spate a difuzorului face indicatorul să clipească o dată.

## Indicator KEY CONTROL **b** (bemol) (alb)

Aprins constant	Nivelul de control al tonalității pentru notele <b>b</b> (bemol) este setat la un nivel cuprins între -1 și -6.
Nu este aprins	Nu este setat niciun nivel de control al tonalității pentru notele <b>b</b> (bemol) sau nu este conectat niciun microfon la difuzor.
Lumină intermitentă	<ul style="list-style-type: none"><li>Apăsarea butonului KEY CONTROL <b>b</b> (bemol) din spatele capacului de pe partea din spate a difuzorului face ca indicatorul să clipească o dată.</li><li>Dacă nivelul de control al tonalității pentru notele <b>b</b> (bemol) este setat la -6, apăsarea butonului KEY CONTROL <b>b</b> (bemol) din spatele capacului de pe partea din spate a difuzorului face ca indicatorul să clipească de 3 ori.</li></ul>

## Indicator KEY CONTROL **#** (diez) (alb)

Aprins constant	Nivelul de control al tonalității pentru notele <b>#</b> (diez) este setat la un nivel cuprins între +1 și +6.
Nu este aprins	Nu este setat niciun nivel de control al tonalității pentru notele <b>#</b> (diez) sau nu este conectat niciun microfon la difuzor.
Lumină intermitentă	<ul style="list-style-type: none"><li>Apăsarea butonului KEY CONTROL <b>#</b> (diez) din spatele capacului de pe partea din spate a difuzorului face ca indicatorul să clipească o dată.</li><li>Dacă nivelul de control al tastelor pentru notele <b>#</b> (diez) este setat la +6, apăsarea butonului KEY CONTROL <b>#</b> (diez) din spatele capacului de pe partea din spate a difuzorului face ca indicatorul să clipească de 3 ori.</li></ul>

### Subiect asociat

- [Componente și comenzi](#)
- [Funcțiile oferite de „Sony | Music Center”](#)



Boxă wireless  
ULT FIELD 7

## Actualizarea software-ului preinstalat

Când o nouă versiune a software-ului este lansată, puteți actualiza software-ul pre-instalat al difuzorului prin următoarele metode.

Prin actualizarea software-ului, se vor adăuga noi caracteristici, permițându-vă să vă bucurați de mai mult confort și stabilitate în utilizare.

### 1 Conectați boxa la o priză c.a. prin cablul de alimentare cu c.a. furnizat.

Actualizările de software nu pot fi realizate atunci când se utilizează bateria încorporată.

### 2 Porniți difuzorul.

Veți auzi sunetul de notificare emis de boxă și indicatorul  (alimentare) se va aprinde în verde.

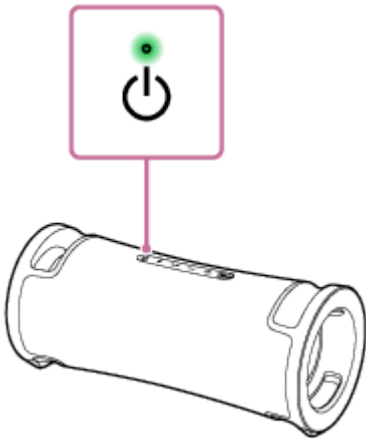

### 3 Atingeți [Music Center] pe smartphone etc. pentru a porni aplicația.



Music Center



### 4 Atingeți [ULT FIELD 7].

Când o nouă versiune a software-ului este lansată, se afișează o notă privind actualizarea pe ecranul „Sony | Music Center”.

### 5 Urmați instrucțiunile de pe ecran pentru a actualiza.

Pe măsură ce procesul de actualizare a software-ului avansează, activitatea indicatorului verde  (alimentare) se modifică (de la 5 aprinderi la 4, o singură aprindere și apoi stins).

În funcție de situație, este posibil să nu puteți vedea toate modelele de iluminare.

Când boxa este pornită pentru prima dată după actualizarea software-ului, indicatorul verde  (alimentare) și indicatorul albastru  (BLUETOOTH) clipească simultan de 3 ori, pentru a vă informa că actualizarea s-a încheiat.

## 6 Confirmați versiunea software-ului difuzorului.

În „Sony | Music Center”, atingeți [ULT FIELD 7] - [Settings] - [System]. „XXXXXXX” afișat sub „ULT FIELD 7” indică versiunea software.

### Sugestie

- Când actualizarea software este nereușită, opriți difuzorul și apoi reporniți-l. Difuzorul va reveni din starea de eroare.

### Notă

- Când încercarea de actualizare software eșuează, încărcați bateria reîncărcabilă încorporată până când s-a încărcat la 40% sau mai mult. Puteți vizualiza nivelul de energie rămas în bateria reîncărcabilă încorporată în „Sony | Music Center”.

---

### Subiect asociat

- [Încărcarea difuzorului](#)
- [Despre indicatoare](#)

Boxă wireless  
ULT FIELD 7

## Măsuri de precauție

---

### Siguranța

- Consultați și Ghid de referință ce însoțește difuzorul.
- Informațiile importante, cum ar fi denumirea modelului, se află pe suprafața interioară a capacului de pe partea din spate a boxei.

### Privind cablul de alimentare

- Cablul de alimentare cu c.a. furnizat este destinat exclusiv acestei boxe. Nu trebuie să se utilizeze în combinație cu niciun alt dispozitiv.
- Deconectați complet cablul de alimentare cu c.a. de la priză c.a. în cazul în care aceasta nu va fi utilizată pentru o perioadă îndelungată de timp. Când scoateți din priză cablul de alimentare cu c.a., apucați întotdeauna de ștecăr. Nu trageți niciodată de cablul propriu-zis.
- Cablul de alimentare cu c.a. trebuie să fie schimbat numai la un service calificat.

### Amplasarea

- Pentru a elimina riscul de defecțiuni, evitați următoarele locuri când așezați sau lăsați acest difuzor.
  - Locurile supuse temperaturilor înalte, de exemplu în lumina solară directă sau sub echipamente de iluminare, lângă o sursă de căldură sau în saune
  - Interiorul unui vehicul cu geamurile închise (mai ales în timpul verii)
  - Un loc expus aerului cald, precum cel generat de un uscător de păr
  - În locuri cu mult praf
  - În locuri supuse vibrațiilor puternice
- Așezați acest difuzor pe o suprafață plată și plană. Dacă îl așezați pe o suprafață înclinată, difuzorul se poate răsturna sau poate cădea de pe suprafață în urma vibrațiilor produse, provocând rănirea, defecțiuni sau reducerea performanțelor.
- În funcție de condițiile în care este așezat acest difuzor, se poate răsturna sau cădea de pe suprafață. Nu lăsați obiecte de valoare în apropierea difuzorului.
- Acest difuzor nu este antimagnetic. Țineți obiectele susceptibile la magnetism (benzi înregistrate, ceasuri, carduri de debit și de credit cu bandă magnetică etc.) departe de difuzor. Când transportați difuzorul, țineți cont și de acest aspect.

### Alte note

- Nu folosiți și nu lăsați boxa în medii extrem de reci sau calde (cu temperatura în afara intervalului 5 °C - 35 °C). Dacă difuzorul este utilizat sau lăsat să funcționeze dincolo de intervalul de mai sus, este posibil ca difuzorul să se oprească automat pentru a proteja circuitele interne.

- Dacă utilizați difuzorul mai mult timp, temperatura sa poate crește, însă această manifestare nu reprezintă o defecțiune.
- La temperaturi mari, încărcarea se poate opri sau volumul se poate reduce pentru a proteja bateria.
- Chiar și dacă nu intenționați să utilizați difuzorul mult timp, încărcați bateria la capacitate maximă o dată la fiecare 6 luni pentru a-i menține performanțele.
- Dacă pielea rămâne în contact prelungit cu mânerul când lumina este aprinsă, există riscul de arsuri la temperatură scăzută. Dacă doriți să transportați difuzorul când este pornit, opriți lumina (funcția de iluminare).
- Dacă aveți întrebări sau probleme cu privire la această boxă care nu sunt incluse în acest manual, consultați cel mai apropiat distribuitor Sony.

5-056-533-41(2) Copyright 2024 Sony Corporation

Boxă wireless  
ULT FIELD 7

## Note privind încărcarea

### Durata de viață a bateriei litiu-ion încorporate

- Chiar și dacă nu intenționați să utilizați difuzorul mult timp, încărcați bateria suficient o dată la fiecare 6 luni pentru a-i menține performanțele.
- Dacă difuzorul nu este utilizat pentru o perioadă lungă de timp, încărcarea bateriei încorporate poate dura mai mult.
- Bateria reîncărcabilă încorporată are o durată de viață. Odată cu trecerea timpului și odată cu creșterea numărului de utilizări ale bateriei încorporate, capacitatea bateriei reîncărcabile încorporate scade lent. Dacă timpul în care bateria încorporată poate fi utilizată pare semnificativ mai scurt, deși ea a fost încărcată complet, contactați cel mai apropiat dealer Sony.
- Dacă timpul în care bateria încorporată poate fi utilizată pare semnificativ mai scurt, este posibil ca bateria reîncărcabilă încorporată să fi expirat.
- Durata de viață a bateriei reîncărcabile încorporate diferă în funcție de utilizare, mediu și metoda de stocare.

### Atenție

Dacă difuzorul detectează o anomalie în ceea ce privește temperatura interioară sau bateria reîncărcabilă încorporată, indicatorul  (alimentare) începe să clipească de două ori în portocaliu.

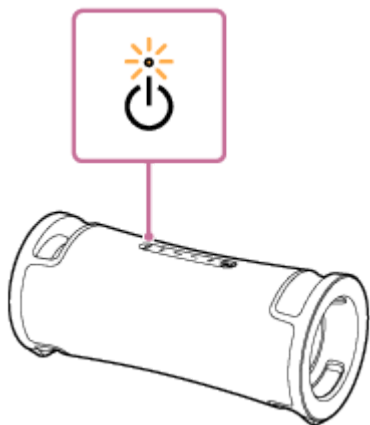

Atunci când este detectată o anomalie, deconectați cablul de alimentare cu c.a., așteptați un timp, apoi reporniți boxa (ținând apăsat butonul  (alimentare) timp de aproximativ 10 secunde). Dacă problema persistă, luați legătura cu cea mai apropiată reprezentanță Sony.

### Notă

- Durata de încărcare variază în funcție de condițiile de utilizare ale bateriei încorporate.
- Încărcați difuzorul la o temperatură ambientă cuprinsă între 5 °C și 35 °C. Rețineți că temperatura camerei poate scădea la 5 °C sau mai puțin în funcție de anotimp, mai ales pe timp de iarnă.
- Difuzorul se încălzește în timpul încărcării. Aceasta nu reprezintă o defecțiune.
- Evitați expunerea la modificări rapide ale temperaturii, lumină solară directă, ceață, nisip, praf sau șocuri mecanice. De asemenea, nu lăsați niciodată difuzorul într-un vehicul parcat la soare.

- Cât timp difuzorul este conectat la o priză c.a. prin cablul de alimentare cu c.a. furnizat, bateria încorporată a difuzorului se poate încărca chiar și în timp ce difuzorul este pornit. Însă, încărcarea poate dura mult timp, în funcție de utilizarea difuzorului. Se recomandă să opriți difuzorul înainte de a încărca bateria.
- Într-un mediu extrem de rece sau de cald, încărcarea se oprește din motive de siguranță. Dacă încărcarea durează mult timp, și încărcarea difuzorului se oprește. Pentru a rezolva aceste probleme, deconectați cablul de alimentare cu c.a. de la difuzor și conectați-l din nou la o temperatură de funcționare între 5 °C și 35 °C.
- La temperaturi mari, încărcarea se poate opri sau volumul se poate reduce pentru a proteja bateria.

---

### Subiect asociat

- [Încărcarea difuzorului](#)
- [Repornirea difuzorului](#)

5-056-533-41(2) Copyright 2024 Sony Corporation

Boxă wireless  
ULT FIELD 7

## Note privind caracteristicile de rezistență la apă și la praf

### Performanțele de rezistență la apă și la praf ale difuzorului

Boxa, cu capacul bine închis, are o specificație de rezistență la apă tip IPX7<sup>\*1</sup>, așa cum se specifică în „Grad de protecție contra scufundării în apă” din IEC60529 „Grad de protecție la pătrundere (Cod IP)”<sup>\*3</sup> și o specificație de rezistență la praf de IP6X<sup>\*2</sup>, așa cum se specifică în „Grade de protecție contra obiectelor străine solide”<sup>\*3</sup>.

### Lichide cărora li se aplică specificațiile performanței de rezistență la apă

Aplicabil	apă proaspătă, apă de la robinet, apă din piscină
Nu este aplicabil	alte lichide față de cele de mai sus (apă cu săpun, apă cu detergent sau soluții de baie, șampon, apă de la izvoare termale, apă sărată etc.)

\*1 Echivalență IPX7: Difuzorul a fost testat și își menține operabilitatea când este scufundat ușor în apă până la o adâncime de 1 m și este lăsat timp de 30 minute.

\*2 Echivalență IP6X: Difuzorul a fost testat și continuă să blocheze praful după agitare timp de 8 ore într-un dispozitiv de testare care conține particule de praf cu un diametru de până la 75 μm.

\*3 Accesoriile furnizate și conectorii acestei boxe (AC IN, USB, AUDIO IN, MIC) nu oferă nici rezistență la apă, nici rezistență la praf. Pentru a reduce pericolul de incendiu sau electrocutare, nu expuneți boxa la apă sau la picături de apă când utilizați conectorii (AC IN, USB, AUDIO IN, MIC).

Performanța de rezistență la apă a boxei se bazează pe măsurătorile noastre, în condițiile descrise aici. Rețineți că defecțiunile rezultate în urma scufundării în apă sau a pătrunderii prafului, provocate de utilizarea incorectă de către client, nu sunt acoperite de garanție.

### Pentru a menține performanțele de rezistență la apă și la praf

Acordați atenție maximă măsurilor de precauție de mai jos pentru a asigura buna funcționare a difuzorului.

- Nu turnați apă la temperaturi înalte și nu suflați aer încins din uscătoare de păr sau orice alt aparat direct pe difuzor. Nu utilizați niciodată difuzorul în locuri supuse temperaturilor ridicate, de exemplu în saune sau lângă surse de căldură.
- Manipulați capacul ( ① ) cu grijă. Capacul joacă un rol foarte important în menținerea performanțelor de rezistență la apă și la praf. Când utilizați difuzorul, asigurați-vă că este închis complet capacul. Când închideți capacul, aveți grijă să nu permiteți pătrunderea obiectelor străine. Dacă nu este închis complet capacul, performanțele de rezistență la apă și rezistență la praf se pot reduce și pot provoca deteriorarea boxei în urma pătrunderii apei sau particulelor de praf în boxă.

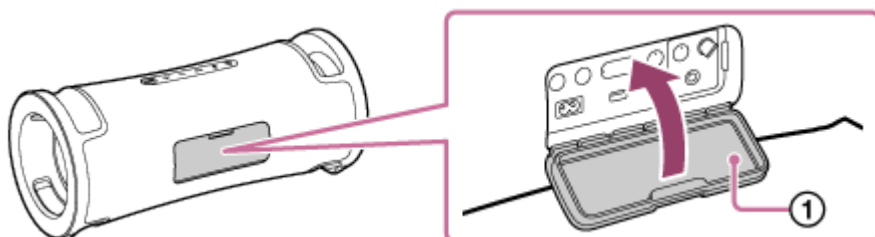





Boxă wireless  
ULT FIELD 7

## Cum se îngrijește difuzorul

Deși partea țesută a difuzorului are aplicat un tratament hidrofug, puteți utiliza difuzorul mai confortabil și pe o perioadă mai lungă de timp, urmând procedura de întreținere de mai jos.

- În cazul în care suprafața difuzorului devine murdară în următoarele cazuri, spălați imediat difuzorul cu apă proaspătă (apă de la robinet, etc.) pentru a elimina murdăria. Dacă lăsați murdărie pe suprafața sa, partea țesută sau secțiunea cu radiator pasiv ( ① ) își poate schimba culoarea sau se poate deteriora sau boxa se poate defecta.

De exemplu

- Dacă difuzorul are nisip, sare (clor) sau alte reziduuri pe el după ce a fost utilizat într-o zonă montană, lângă o piscină etc.
- Când difuzorul este pătat cu substanțe străine (protecție solară, ulei de bronzat etc.)

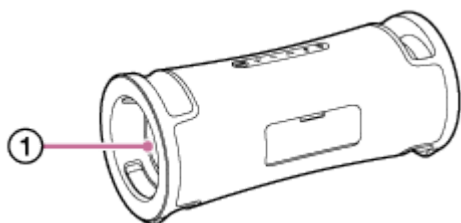

- Ștergeți umiditatea de pe suprafața sa și puneți difuzorul pe o cârpă moale și uscată, pentru a scurge apa colectată în interiorul difuzor. Apoi, uscați difuzorul într-un loc aerisit până ce ați eliminat complet umiditatea.
- Calitatea sunetului se poate schimba atunci când apa pătrunde în secțiunea cu difuzor sau cu radiator pasiv a difuzorului.

Aceasta nu este o defecțiune. Ștergeți umiditatea de pe suprafața sa și puneți difuzorul pe o cârpă moale și uscată, pentru a scurge apa colectată în interiorul difuzor. Apoi, uscați difuzorul într-un loc aerisit până ce ați eliminat complet umiditatea.

### Notă

- În cazul în care suprafața difuzorului devine murdară, nu folosiți detergent, diluant, benzină, alcool, etc. pentru a curăța difuzorul, deoarece va afecta capacitățile hidrofuge din partea țesută a difuzorului.
- Mai ales în regiunile reci, nu uitați să ștergeți umezeala după ce utilizați difuzorul. Dacă lăsați umezeala pe suprafața acestuia, difuzorul poate îngheța și se poate defecta.
- În cazul în care granule de nisip etc. intră în partea țesută sau în altă parte a difuzorului, îndepărtați-le cu atenție. Nu folosiți niciodată un aspirator, etc. pe difuzor. Poate provoca deteriorarea secțiunii cu difuzor sau a altei părți a difuzorului.

Boxă wireless  
ULT FIELD 7

## Despre tehnologia wireless BLUETOOTH

Tehnologia fără fir BLUETOOTH este o tehnologie fără fir cu rază scurtă de acțiune care permite comunicarea între dispozitive digitale, cum ar fi telefoanele inteligente și computerele.

### Versiunea acceptată și profilurile standardului BLUETOOTH

Un profil este o serie de funcții standardizate pentru fiecare caracteristică a dispozitivelor BLUETOOTH. Difuzorul acceptă următoarea versiune și următoarele profiluri ale standardului BLUETOOTH.

Versiune BLUETOOTH acceptată: BLUETOOTH standard, versiunea 5.2

Profiluri BLUETOOTH acceptate:

- A2DP (Advanced Audio Distribution Profile): Permite transmiterea și receptarea conținutului muzical de înaltă calitate.
- AVRCP (Audio Video Remote Control Profile): Permite ajustarea volumului și realizarea operațiilor de redare/suspendare a muzicii și salt la începutul piesei următoare/curente.

### Rază de comunicare maximă

Utilizați tehnologia wireless BLUETOOTH între boxă și un dispozitiv aflat la o distanță de până la aproximativ 30 m de aceasta.

Raza de comunicare maximă se poate reduce în următoarele condiții.

- Când există un obstacol cum ar fi o persoană, un obiect metalic sau un perete între difuzor și dispozitivul BLUETOOTH.
- Când un dispozitiv LAN fără fir este utilizat în apropierea difuzorului.
- Când este utilizat un cuptor cu microunde în apropierea difuzorului.
- Când un dispozitiv care generează radiații electromagnetice este utilizat în apropierea difuzorului.

### Bandă de frecvență

Banda 2,4 GHz (2,400 0 GHz - 2,483 5 GHz)

### Protecția corespunzătoare a conținutului

SCMS-T

### Raza de transmisie (A2DP)

20 Hz - 20 000 Hz (frecvență de eșantionare 44,1 kHz)

### Interferențe provocate de alte dispozitive

Deoarece dispozitivele BLUETOOTH și wireless LAN (IEEE802.11ax/b/g/n) (2,4 GHz) folosesc aceeași frecvență, pot apărea interferențe la nivel de microunde, provocând reducerea vitezei de comunicare, paraziți, sau o conexiune incorectă dacă difuzorul este utilizat în apropierea unui dispozitiv wireless LAN.

### Interferența provocate altor dispozitive

Microundele emise de un dispozitiv BLUETOOTH pot afecta funcționarea dispozitivelor electromedicale. Opriți difuzorul și alte dispozitive BLUETOOTH în următoarele locuri, deoarece puteți provoca accidente.

- Dacă sunt prezente gaze inflamabile, în spitale, pe tren, în avion sau într-o stație de alimentare cu carburant
- Lângă uși automate sau alarme de incendiu

## Notă

- În funcție de mediul de rețea, este posibil să existe o întrerupere la transmisia cu rată de biți mare.
- Pentru a putea utiliza funcția BLUETOOTH, dispozitivul BLUETOOTH care urmează să fie conectat trebuie să aibă același profil ca al difuzorului. Rețineți că, și dacă există același profil, funcționarea dispozitivelor poate varia în funcție de specificațiile lor.
- Din cauza caracteristicii BLUETOOTH fără fir, sunetul redat prin difuzor are o oarecare întârziere față de sunetul redat prin dispozitivul BLUETOOTH în timp ce ascultați muzică.
- Difuzorul acceptă funcții de securitate care respectă standardul BLUETOOTH pentru a oferi o conexiune securizată când se utilizează tehnologia BLUETOOTH fără fir, însă este posibil ca securitatea să fie insuficientă, în funcție de setare. Aveți grijă când comunicați prin tehnologia BLUETOOTH fără fir.
- Nu ne asumăm răspunderea pentru scurgerile de informații apărute în timpul comunicării prin BLUETOOTH.
- Dispozitivele cu funcția BLUETOOTH trebuie să fie conforme cu standardul BLUETOOTH specificat de Bluetooth SIG, Inc. și trebuie să fie autentificate. Chiar dacă dispozitivul conectat este conform standardului BLUETOOTH de mai sus, unele dispozitive pot să nu fie conectate sau să nu funcționeze corect, în funcție de caracteristicile sau specificațiile dispozitivului.
- Pot apărea paraziți sau întreruperi în redarea sunetului, în funcție de dispozitivul BLUETOOTH conectat la difuzor, de mediul de comunicare sau de mediul de utilizare.
- Un dispozitiv cu un radio sau un tuner încorporat nu poate fi conectat la boxă printr-o conexiune BLUETOOTH, întrucât pot apărea paraziți în timpul emisie.
- Amplasați difuzorul mai departe de televizor, radio sau tuner etc. deoarece pot apărea paraziți în timpul emisie.

Boxă wireless  
ULT FIELD 7

## Licențe

---

- Acest produs conține software pe care Sony îl utilizează conform unui acord de licențiere încheiat cu proprietarul drepturilor de autor corespunzător. Suntem obligați să anunțăm conținutul acestui acord clienților conform cerințelor din partea proprietarului drepturilor de autor pentru software. Vă rugăm să accesați următoarea adresă URL și citiți textul.  
<https://rd1.sony.net/help/speaker/sl/24/>
- Utilizarea simbolului Made for Apple înseamnă că un accesoriu a fost conceput pentru a fi conectat anume la produsul/produsele Apple identificate în simbol și a fost certificat de dezvoltator pentru a respecta standardele de performanță Apple. Apple nu este responsabil pentru utilizarea acestui dispozitiv sau pentru conformitatea acestuia la standardele de securitate și de reglementare.  
Rețineți că utilizarea acestui accesoriu împreună cu un produs Apple poate afecta performanța conexiunii wireless.
- Serviciile oferite de terți pot fi modificate, suspendate sau reziliate fără o notificare prealabilă. Sony nu poartă nicio responsabilitate în astfel de situații.

Boxă wireless  
ULT FIELD 7

## Mărci comerciale

---

- Google, Android și Google Play sunt mărci comerciale ale Google LLC.
- Apple, sigla Apple, iPhone, iPod, iPod touch, Mac și macOS sunt mărci comerciale ale companiei Apple Inc., înregistrată în Statele Unite ale Americii și în alte țări.
- App Store este o marcă de servicii a Apple Inc., înregistrată în Statele Unite ale Americii și în alte țări.
- IOS este o marcă comercială sau o marcă comercială înregistrată a Cisco în Statele Unite ale Americii și în alte țări și este utilizată sub licență.
- Microsoft, Windows și Windows Media sunt fie mărci comerciale, fie mărci comerciale înregistrate ale Microsoft Corporation în Statele Unite ale Americii și/sau în alte țări.
- Marca verbală și siglele BLUETOOTH® sunt mărci comerciale înregistrate și aparțin Bluetooth SIG, Inc., iar utilizarea acestor mărci de către Sony Group Corporation și subsidiarii săi se face sub licență.
- LDAC și sigla LDAC sunt mărci comerciale ale companiei Sony Group Corporation sau ale entităților asociate ale acesteia.

Toate celelalte mărci comerciale și mărci comerciale înregistrate sunt mărci comerciale sau mărci comerciale înregistrate ale deținătorilor respectivi. În acest manual, simbolurile ™ și ® nu sunt specificate.

Boxă wireless  
ULT FIELD 7

## Ce pot face pentru a remedia o problemă?

---

Dacă difuzorul nu funcționează conform așteptărilor, încercați următorii pași pentru a rezolva problema.

- Identificați simptomele acestei probleme în acest Ghid de asistență și încercați măsurile de remediere indicate.
- Încărcați difuzorul.  
Este posibil să puteți remedia anumite probleme prin încărcarea bateriei încorporate.
- Reporniți difuzorul.
- Inițializați difuzorul.  
Prin această operație, se restabilesc setări precum cele de volum etc. la setările implicite și se șterg toate informațiile privind asocierea.
- Căutați informații cu privire la problemă pe site-ul de asistență pentru clienți.
- Accesați următoarele pagini principale de asistență pentru a obține informații de asistență privind difuzorul dvs.:
  - Pentru clienții din Americi:  
<https://www.sony.com/am/support>
  - Pentru clienții din Europa:  
<https://www.sony.eu/support>
  - Pentru clienții din China:  
<https://service.sony.com.cn>
  - Pentru clienții din alte țări/regiuni:  
<https://www.sony-asia.com/support>

Dacă operațiile de mai sus nu dau rezultate, consultați cel mai apropiat dealer Sony.

---

### Subiect asociat

- [Repornirea difuzorului](#)
- [Inițializarea difuzorului](#)

Boxă wireless  
ULT FIELD 7

## Nu se poate încărca difuzorul

---

- Asigurați-vă că cablul de alimentare cu c.a. este conectat în siguranță la difuzor. Apoi, asigurați-vă că cablul de alimentare cu c.a. este conectat în siguranță la o priză c.a.
  - Încărcați difuzorul la o temperatură ambiantă cuprinsă între 5 °C și 35 °C. Rețineți că temperatura camerei poate scădea la 5 °C sau mai puțin în funcție de anotimp, mai ales pe timp de iarnă.
- 

### Subiect asociat

- [Încărcarea difuzorului](#)
- [Despre indicatoare](#)
- [Note privind încărcarea](#)

Boxă wireless  
ULT FIELD 7

## Difuzorul nu poate fi activat sau difuzorul se oprește brusc

- Este posibil ca bateria reîncărcabilă încorporată să se fi epuizat sau să fie în curs de descărcare. Conectați difuzorul la o priză c.a. prin cablul de alimentare cu c.a. furnizat pentru încărcarea bateriei.
- S-ar putea ca funcția Așteptare automată să fi fost activată. Dezactivați funcția de Așteptare automată.
- Apropierea microfonului de boxă poate cauza feedback acustic. În acest caz, în funcție de volumul sunetului boxei, este posibil ca boxa să se oprească din cauza funcției de protecție a produsului. În acest caz, deconectați cablul de alimentare cu c.a., așteptați un timp și apoi porniți din nou boxa.

### Subiect asociat

- [Încărcarea difuzorului](#)
- [Funcție Așteptare automată \(economisire energie\)](#)
- [Se aude feedback acustic](#)



Boxă wireless  
ULT FIELD 7

## Nu există sunet/Se aude sunet de la un singur difuzor/Nivel scăzut de sunet/Sunet distorsionat/Bâzâit sau paraziți în semnalul produs de difuzor

- Verificați dacă sunt pornite atât difuzorul, cât și dispozitivul conectat.
- Măriți volumul difuzorului și dispozitivului conectat.
- În funcție de dispozitivul BLUETOOTH conectat, reglarea volumului pe dispozitivul BLUETOOTH poate să nu schimbe nivelul de volum al difuzorului (mai exact, indicatorul  (alimentare) nu se aprinde intermitent). Când volumul boxei pare scăzut, reglați nivelul volumului pe dispozitivul BLUETOOTH la unul adecvat, iar apoi reglați nivelul volumului boxei cu butoanele (volum) -/+.
- Verificați dacă dispozitivul conectat redă sunetul.
- Asigurați-vă că dispozitivul USB și cablul audio sunt deconectate de la portul PLAY/CHARGE OUTPUT (USB) și de la mufa jack AUDIO IN în timpul redării în modul BLUETOOTH.
- Asigurați-vă că este bine conectat cablul audio la mufa jack AUDIO IN în timpul redării în modul AUDIO IN.
- În cazul în care conectați un computer la difuzor, asigurați-vă că setarea de ieșire audio a computerului este setată pentru un dispozitiv BLUETOOTH.
- Verificați dacă boxa a stabilit o conexiune prin BLUETOOTH cu dispozitivul BLUETOOTH.
- Asociați difuzorul și dispozitivul BLUETOOTH din nou.
- Înainte de a conecta mai multe boxe prin conexiuni BLUETOOTH pentru funcția Pereche Stereo sau funcția Petreceri Conectate, este necesară actualizarea software-ului preinstalat la cea mai recentă versiune pe fiecare boxă în parte.
- Dacă dispozitivul care este conectat la mufa jack AUDIO IN este mono, este posibil ca sunetul să se emită doar din difuzorul din stânga (canalul stâng).
- Dacă dispozitivul conectat are o funcție de egalizator, dezactivați-o.
- Țineți difuzorul departe de cuptoare cu microunde, LAN fără fir etc.
- Aduceți dispozitivul BLUETOOTH mai aproape de difuzor. Dacă există vreun obstacol între difuzor și dispozitivul BLUETOOTH, mutați-l la o parte.
- Dacă indicatorul CHARGE clipește lent, opriți difuzorul și încărcați bateria încorporată la un nivel suficient.
- Un dispozitiv cu un radio sau un tuner încorporat nu poate fi conectat la boxă printr-o conexiune BLUETOOTH, întrucât pot apărea paraziți în timpul emisieii.
- Amplasați difuzorul mai departe de televizor, radio sau tuner etc. deoarece pot apărea paraziți în timpul emisieii.
- Dacă utilizați funcția Pereche Stereo sau funcția Petreceri Conectate și dacă orice alt dispozitiv sau dispozitive BLUETOOTH precum un mouse BLUETOOTH sau o tastatură BLUETOOTH sunt conectate la dispozitivul BLUETOOTH, anulați conexiunea dintre acestea.
- Există câteva dispozitive BLUETOOTH la care se poate schimba calitatea conexiunii BLUETOOTH. Dacă dispozitivul dvs. este compatibil cu această funcție, selectați „Priorizare conexiune stabilă (SBC)” pentru calitatea conexiunii BLUETOOTH. Pentru detalii, consultați instrucțiunile de utilizare ce însoțesc dispozitivul.

- Selectați „Prioritizare conexiune stabilă (SBC)” pentru calitatea conexiunii BLUETOOTH a difuzorului.
- Instalați cea mai recentă versiune de „Sony | Music Center” pe dispozitivul conectat. Dacă nu puteți utiliza cea mai recentă versiune a „Sony | Music Center” sau nu puteți conecta boxa și un dispozitiv BLUETOOTH printr-o conexiune BLUETOOTH, dezinstalați „Sony | Music Center” și reinstalați.
- În funcție de aplicația utilizată pe dispozitivul BLUETOOTH conectat, s-ar putea să nu auziți sunet. În astfel de situații, închideți aplicația și reporniți-o. S-ar putea ca altfel să rezolvați problema.

---

### Subiect asociat

- [Încărcarea difuzorului](#)
- [Asocierea și conectarea cu dispozitive BLUETOOTH](#)
- [Ascultarea muzicii de pe un dispozitiv printr-o conexiune BLUETOOTH](#)
- [Selectarea calității pentru redarea muzicii printr-o conexiune BLUETOOTH \(codec\)](#)
- [Despre indicatoare](#)

5-056-533-41(2) Copyright 2024 Sony Corporation

Boxă wireless  
ULT FIELD 7

## Sunetul scade în timpul utilizării

---

- Sunetul poate scădea în următoarele cazuri. Aceasta nu reprezintă o defecțiune.
    - Bateria reîncărcabilă încorporată se epuizează, iar indicatorul CHARGE clipește lent în timp ce difuzorul funcționează cu energie de la bateria reîncărcabilă încorporată.
    - Temperatura ambiantă a difuzorului este ridicată.
  - Dacă sunetul scade în timpul utilizării, urmați procedura de mai jos.
    1. Opriți difuzorul.
    2. Încărcați bateria încorporată la un nivel suficient.
- 

### Subiect asociat

- [Încărcarea difuzorului](#)

Boxă wireless  
ULT FIELD 7

## Dispozitivul USB nu este detectat; redarea de la o sursă audio este nereușită; niciun sunet nu se transmite din difuzor; redarea nu începe cu prima piesă

- Opriti difuzorul, deconectați și reconectați dispozitivul USB, apoi reporniți difuzorul.
- Dispozitivul USB conectat nu este compatibil cu difuzorul. Verificați informațiile despre dispozitivele compatibile.
- Verificați dispozitivul USB pentru a vedea formatul fișierelor. Difuzorul nu acceptă dispozitive USB formate cu alt sistem de fișiere decât FAT16 sau FAT32.\*
  - \* Deși difuzorul acceptă sistemele de fișiere FAT16 și FAT32, este posibil ca unele dispozitive USB să nu accepte aceste sisteme de fișiere FAT. Pentru detalii, consultați instrucțiunile de utilizare pentru dispozitivul dvs. USB sau contactați producătorul.
- Utilizați „Sony | Music Center” pentru a relua modul normal de redare.
- Când dispozitivul USB conectat are spațiu de stocare partiționat, difuzorul poate reda numai fișierele audio stocate pe prima partiție.
- Difuzorul nu poate reda fișiere criptate sau parolate.
- Difuzorul nu poate reda niciun fișier protejat cu tehnologia DRM (Digital Rights Management, administrare drepturi digitale).
- Dacă dispozitivul USB conectat nu funcționează corect, consultați instrucțiunile de utilizare furnizate împreună cu dispozitivul dvs. USB.

### Subiect asociat

- [Conectarea la un dispozitiv USB](#)
- [Ascultarea muzicii de pe un dispozitiv USB](#)

Boxă wireless  
ULT FIELD 7

## Sunetul de la difuzor conține paraziți, omisiuni sau distorsiuni

---

- Dispozitivul USB conectat nu este compatibil cu difuzorul. Verificați informațiile despre dispozitivele compatibile.
  - Opriți difuzorul, deconectați și reconectați dispozitivul USB, apoi reporniți difuzorul.
  - Asigurați-vă că fișierul audio în sine nu conține paraziți sau distorsiuni. Paraziții pot fi generați în timp ce un fișier audio este codificat. În acest caz, ștergeți fișierul audio și codificați fișierul audio original din nou. Dacă sunetul de la boxă conține zgomote sau distorsiuni mereu în același punct al redării, s-ar putea ca fișierul în sine să aibă o problemă.
  - Setarea ratei de biți pentru crearea sau codificarea fișierelor audio este scăzută. Creșteți rata de biți și codificați fișierul audio original de pe dispozitivul USB.
- 

### Subiect asociat

- [Conectarea la un dispozitiv USB](#)

Boxă wireless  
ULT FIELD 7

## Începerea redării durează mult





---

În următoarele situații, încărcarea datelor audio de către difuzor poate dura mai mult timp.

- Dispozitivul USB are multe foldere sau fișiere.
- Dispozitivul USB are o structură foarte complicată.
- Dispozitivul USB are o capacitate de memorie prea mare pentru a fi gestionată de difuzor.
- Memoria internă a dispozitivului USB este fragmentată.

Boxă wireless  
ULT FIELD 7

## Nu se poate asocia difuzorul cu un dispozitiv BLUETOOTH

- Așezați difuzorul și dispozitivul BLUETOOTH la o distanță de maximum 1 m unul față de celălalt.
- Pentru a utiliza funcția Pereche Stereo sau funcția Petreceri Conectate, asociați cu difuzorul în care indicatorul  (BLUETOOTH) clipește în albastru.
- Dacă indicatorul  (BLUETOOTH) nu clipește de două ori în albastru, apăsați butonul  (BLUETOOTH) timp de aproximativ 2 secunde. Veți auzi mesajul de ghidare vocală (Pairing (Asociere)) din difuzor, iar indicatorul  (BLUETOOTH) va începe să clipească de două ori (modul de asociere).
- Odată ce difuzorul este inițializat, este posibil ca dispozitivele iPhone să nu se poată conecta la difuzor. În acest caz, ștergeți informațiile de asociere din iPhone, apoi asociați-le din nou.
- Verificați dacă dispozitivul BLUETOOTH este pornit și dacă funcția BLUETOOTH este activată în dispozitiv.
- Dacă difuzorul nu este afișat în dispozitivul BLUETOOTH, opriți dispozitivul și apoi reporniți-l. Este posibil ca simptomele să se amelioreze.
- În funcție de specificațiile televizorului, nu se poate realiza o conexiune BLUETOOTH între difuzor și televizor, deși televizorul are funcția BLUETOOTH.

### Subiect asociat

- [Asocierea și conectarea cu dispozitive BLUETOOTH](#)
- [Despre indicatoare](#)
- [Inițializarea difuzorului](#)

Boxă wireless  
ULT FIELD 7

## Semnalul redat de difuzor este întrerupt

Când preferința „Prioritizare calitate sunet” este selectată pentru calitatea conexiunii BLUETOOTH, recepția semnalului în difuzor poate varia în funcție de combinația configurării pe dispozitivul BLUETOOTH și condițiile ambiante. În astfel de situații, următoarele soluții pot rezolva problema.

- Îndepărtați difuzorul de dispozitive precum cuptoarele cu microunde și punctele de acces LAN wireless.
- Există câteva dispozitive BLUETOOTH la care se poate schimba calitatea conexiunii BLUETOOTH. Dacă dispozitivul dvs. este compatibil cu această funcție, selectați „Prioritizare conexiune stabilă (SBC)” pentru calitatea conexiunii BLUETOOTH. Pentru detalii, consultați instrucțiunile de utilizare ce însoțesc dispozitivul.
- Selectați „Prioritizare conexiune stabilă (SBC)” pentru calitatea conexiunii BLUETOOTH a difuzorului.

### Subiect asociat

- [Selectarea calității pentru redarea muzicii printr-o conexiune BLUETOOTH \(codec\)](#)



Boxă wireless  
ULT FIELD 7

## Nu se poate conecta un dispozitiv BLUETOOTH la difuzor pentru funcția Pereche Stereo

- Efectuați actualizarea software-ului preinstalat la ultima versiune pe fiecare difuzor care se conectează pentru funcție. (Pentru detalii despre procedura de actualizare, consultați [Actualizarea software-ului preinstalat.](#))
- Actualizați „Sony | Music Center” la cea mai recentă versiune înainte de a seta funcția Pereche Stereo. Pentru detalii despre „Sony | Music Center”, consultați următorul URL: <https://www.sony.net/smcqa/>
- Asigurați-vă că cele 2 difuzoare care se conectează la funcție se află pe o distanță de 1 m unul față de celălalt.
- Când redarea muzicală este în curs, opriți redarea înainte de a seta funcția Pereche Stereo.

### Subiect asociat

- [Ascultarea muzicii fără fir, cu 2 difuzoare \(funcția Pereche Stereo\)](#)
- [Funcțiile oferite de „Sony | Music Center”](#)
- [Actualizarea software-ului preinstalat](#)

Boxă wireless  
ULT FIELD 7

## Nu se poate realiza conexiunea cu un difuzor pentru funcția Petrecheri Conectate

- Verificați dacă dispozitivul este compatibil cu funcția Petrecheri Conectate. Produsele compatibile cu funcția Party Chain fără fir nu permit conectarea.
- Efectuați actualizarea software-ului preinstalat la ultima versiune pe fiecare difuzor care se conectează pentru funcție. (Pentru detalii despre procedura de actualizare, consultați [Actualizarea software-ului preinstalat](#).)
- Actualizați „Sony | Music Center” la cea mai recentă versiune înainte de a seta funcția Petrecheri Conectate. Pentru detalii despre „Sony | Music Center”, consultați următorul URL: <https://www.sony.net/smcqa/>
- Asigurați-vă că toate difuzoarele care se conectează la funcție se află pe o distanță de 1 m unul față de celălalt.
- Când redarea muzicală este în curs, opriți redarea înainte de a seta funcția Petrecheri Conectate.

### Subiect asociat

- [Audiții prin redare fără fir cu mai multe difuzoare \(funcția Petrecheri Conectate\)](#)
- [Funcțiile oferite de „Sony | Music Center”](#)
- [Actualizarea software-ului preinstalat](#)

Boxă wireless  
ULT FIELD 7

## Nu se poate realiza adăugarea unui difuzor pentru funcția Petrecheri Conectate

- La orice grup configurat cu „Sony | Music Center”, utilizați „Sony | Music Center” pentru a adăuga un nou difuzor. Pentru detalii despre „Sony | Music Center”, consultați următorul URL:  
<https://www.sony.net/smcqa/>
- Asigurați-vă că toate difuzoarele care se conectează la funcție se află pe o distanță de 1 m unul față de celălalt.
- Când redarea muzicală este în curs, opriți redarea înainte de a seta funcția Petrecheri Conectate.

### Subiect asociat

- [Audiții prin redare fără fir cu mai multe difuzoare \(funcția Petrecheri Conectate\)](#)

Boxă wireless  
ULT FIELD 7

## Difuzorul nu se poate conecta simultan cu 2 dispozitive (conexiune multipunct)

---

- Când folosiți funcția Pereche Stereo sau funcția Petreceri Conectate, nu puteți utiliza capacitatea de conexiune multipunct.
  - În funcție de dispozitivul BLUETOOTH, s-ar putea să nu reușiți să utilizați capacitățile de conexiune multipunct.
- 

### Subiect asociat

- [Conectarea simultană a difuzorului cu 2 dispozitive BLUETOOTH \(conexiune multipunct\)](#)

Boxă wireless  
ULT FIELD 7

## Nu se aude niciun sunet de la microfon

- Rotiți potențimetrul MIC și GUITAR pentru a regla volumul microfonului.

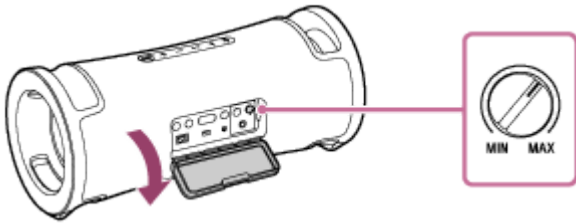

- Asigurați-vă că microfonul este pornit.

Boxă wireless  
ULT FIELD 7

## Se aude feedback acustic

---

- Reduceți volumul.
- Îndepărtați microfonul de difuzor sau schimbați direcția microfonului.

### **Notă**

- Aproximarea microfonului de boxă poate cauza feedback acustic. În acest caz, în funcție de volumul sunetului boxei, este posibil ca boxa să se oprească din cauza funcției de protecție a produsului. În acest caz, deconectați cablul de alimentare cu c.a., așteptați un timp și apoi porniți din nou boxa.

Boxă wireless  
ULT FIELD 7

## Repornirea difuzorului

În cazul următoarelor situații, apăsați prelungit pe butonul  (alimentare) timp de aproximativ 10 secunde pentru a reporni difuzorul.

- Nu puteți acționa difuzorul după ce îl porniți.
- Nu puteți acționa difuzorul după ce remediați probleme de asociere.

Difuzorul este oprit în timpul procesului de repornire, apoi repornit după încheierea procesului.

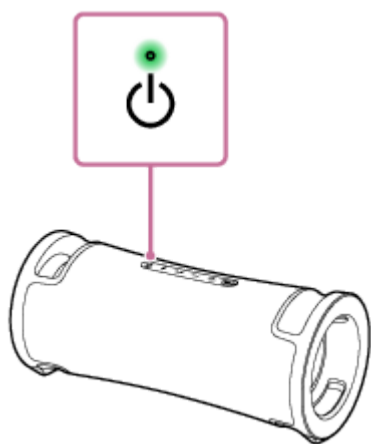

### Notă

- Prin repornirea difuzorului nu se șterg informațiile sale de asociere. Totuși, informațiile privind asocierea sunt stocate în difuzor când difuzorul este dezactivat. După asocierea difuzorului cu un nou dispozitiv, opriți difuzorul și reporniți-l, apoi reactivați-l.
- Prin repornirea difuzorului, se pot schimba setările sale de volum, funcție sau sunet.

Boxă wireless  
ULT FIELD 7

## Inițializarea difuzorului

Dacă difuzorul nu funcționează corect după ce îl reporniți, inițializați difuzorul pentru a reveni la setările implicite. Când boxa este pornită, apăsați și mențineți apăsată butonul ►|| (redare) și butonul ULT până când boxa se oprește (5 secunde sau mai mult).

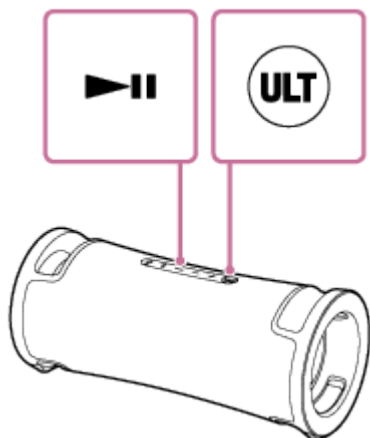

Difuzorul este inițializat. Setările precum volumul etc. sunt restabilite la setările implicite și toate informațiile de asociere se elimină.

### Notă

- Difuzorul nu poate fi inițializat în timp ce alimentarea este oprită.

### Subiect asociat

- [Asocierea și conectarea cu dispozitive BLUETOOTH](#)
- [Repornirea difuzorului](#)



Boxă wireless  
ULT FIELD 7

## Specificații

---

### Difuzor

#### Sistem de difuzoare

2 căi, radiator pasiv

#### Unitate difuzor

Unitate woofer: Aprox. 114 mm × 114 mm (2)

Unitate tweeter: Aprox. 46 mm dia. (2)

### Generalități

#### Intrări

- Port USB de tip A: Dispozitiv USB acceptat (clasă de stocare în masă)
- Mufă jack AUDIO IN (Φ 3,5 mm)
- Mufă jack MIC/GUITAR (Φ 6,3 mm)  
Sensibilitate 1 mV, impedanță 10 kΩ (când modul chitară este dezactivat)  
Sensibilitate 200 mV, impedanță 500 kΩ (când modul chitară este activat)

#### IEȘIRE C.C.

Port USB de tip A (pentru încărcarea bateriei unui dispozitiv conectat) (5 V c.c./MAX. 1,5 A)

#### Alimentare

- Pentru clienții din America de Nord:  
120 V c.a., 60 Hz sau utilizând bateria litiu-ion încorporată
- Pentru clienții din alte țări/regiuni:  
120 V - 240 V c.a., 50/60 Hz sau utilizând bateria litiu-ion încorporată

#### Consum de energie

Aprox. 45 W

#### Consum de energie în modul de așteptare

Când modul de așteptare BLUETOOTH este setat pe activat: 2 W sau mai puțin

Când modul de așteptare BLUETOOTH este setat pe dezactivat: 0,5 W sau mai puțin

#### Temperaturi de funcționare

5 °C - 35 °C

#### Dimensiuni (inclusiv părțile proeminente și comenzile)

Aprox. 512 mm × 224 mm × 222 mm (l/î/a)

#### Masă (inclusiv bateria)

Aprox. 6,3 kg

## Sugestie

- Pentru a afla timpul necesar pentru încărcarea bateriei reîncărcabile încorporate și durata de viață a bateriei încorporate în timpul redării audio de la un dispozitiv BLUETOOTH, consultați [Încărcarea difuzorului](#).

## Modele iPhone/iPod compatibile

iPhone 14 Pro Max, iPhone 14 Pro, iPhone 14 Plus, iPhone 14, iPhone SE (a 3-a generație), iPhone 13 Pro Max, iPhone 13 Pro, iPhone 13, iPhone 13 mini, iPhone 12 Pro Max, iPhone 12 Pro, iPhone 12, iPhone 12 mini, iPhone SE (a 2-a generație), iPhone 11 Pro Max, iPhone 11 Pro, iPhone 11, iPhone XS Max, iPhone XS, iPhone XR, iPhone X, iPhone 8 Plus, iPhone 8, iPhone 7 Plus, iPhone 7, iPhone SE, iPhone 6s Plus, iPhone 6s, iPod touch (a 7-a generație)  
(Începând cu august 2023)

5-056-533-41(2) Copyright 2024 Sony Corporation