

Trådlös högtalare  
ULT FIELD 7



Modell: YY7858E

Utförande och specifikationer kan ändras utan föregående meddelande.

### Snabbstartsguide

#### Ladda ner appen



Genom att använda "Sony | Music Center" kan du justera en equalizer och ljudkvaliteten på högtalaren som är ansluten via en BLUETOOTH®-anslutning. Du kan även styra och spela upp från olika ljudkällor som är anslutna till högtalaren. För att använda alla funktioner och prestandaförbättringar, använd de senaste versionerna av "Sony | Music Center" och den interna programvaran för högtalaren. För detaljer, se följande.

<https://www.sony.net/elesupport/>

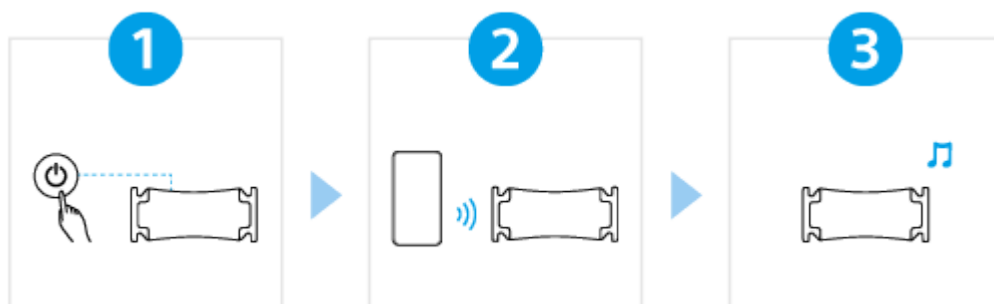

#### Så här kommer du igång

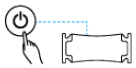

**1**

### Slå på strömmen



Tryck på  (ström)-knapp. När du använder högtalaren för första gången efter inköpet går högtalaren automatiskt in i kopplingsläge och  (BLUETOOTH)-indikatorn börjar dubbelblinka (kopplingsläge).

**2**

### Ansluta med BLUETOOTH-enheter



Använd BLUETOOTH-enheten för att utföra kopplingsproceduren och/eller för att upprätta en BLUETOOTH-anslutning.

När en BLUETOOTH-anslutning upprättas, hör du aviseringsljudet från högtalaren och aktiviteten för  (BLUETOOTH)-indikatorn ändras från att blinka till att lysa stadigt.

**3**

### Lyssna på musik



Starta uppspelning på en BLUETOOTH-enhet.

## För ytterligare funktioner



## Fiestable

Genom att använda "Fiestable" kan du njuta av karaoke, lägga till DJ-effekter tillsammans med musiken och flexibelt ändra belysning på högtalarna.\*

Installera "Fiestable" på din smartmobil etc. från Google Play (Play Store) eller från App Store.

\* Funktioner som stöds varierar beroende på högtalarmodell.

## SRS-ULT70

### Komma igång

#### [Delar och kontroller](#)

#### [Bära/placera högtalaren](#)

#### Strömkälla/laddning

[Ladda högtalaren](#)[Slå på strömmen](#)[Stänga av strömmen](#)[Använda BLUETOOTH-standbyfunktionen \(automatiskt strömpåslag\)](#)[Ladda en USB-enhet som till exempel en smartmobil eller iPhone](#)[Automat. standby \(strömspar\)-funktion](#)[Använda högtalaren med mindre strömförbrukning av det uppladdningsbara batteriet \(STAMINA\)](#)

#### Belysningsfunktion

└ [Tända/släcka högtalarens belysning\\_\(belysningsfunktion\)](#)

## Göra anslutningar

### USB-enhet

└ [Ansluta med en USB-enhet](#)

### BLUETOOTH-enhet

└ [Så här gör du trådlösa anslutningar BLUETOOTH-enheter](#)

└ [Ansluta till BLUETOOTH-enheter enkelt med "Sony | Music Center" via en BLUETOOTH-anslutning.](#)

└ [Koppling och anslutning med BLUETOOTH-enheter](#)

└ [Ansluta till en dator via en BLUETOOTH-anslutning\\_\(Windows®\)](#)

└ [Ansluta till en dator via en BLUETOOTH-anslutning\\_\(Mac\)](#)

### Flerpunktsanslutning

└ [Ansluta högtalaren samtidigt till 2 BLUETOOTH-enheter \(flerpunktsanslutning\).](#)

## Lyssna på musik

### USB-enhet

└ [Lyssna på musik på en USB-enhet](#)

### BLUETOOTH-enhet

└ [Lyssna på musik från en enhet via en BLUETOOTH-anslutning](#)

└ [Välja kvalitet för musikuppspelning via en BLUETOOTH-anslutning\\_\(codec\)](#)

└ [Codecs som stöds](#)

└ [Avsluta BLUETOOTH-anslutningen \(efter användning\)](#)

└ [Slå på eller stänga av BLUETOOTH-funktionen](#)

[Lyssna på musik från en bärbar ljudenhet etc. genom en kabelanslutning.](#)

[Växla ljudeffekt](#)

### Funktionen Stereopar

└ [Lyssna på musik trådlöst med 2 högtalare \(funktionen Stereopar\)](#)

### Funktionen Partyanslutning

└ [Använda trådlös uppspelning med flera högtalare \(funktionen Partyanslutning\)](#)

### Ytterligare egenskaper

└ [Använda en extern mikrofon](#)

[Lyssna till ljudet från en gitarr](#)

## Använda "Sony | Music Center"

[Vad du kan göra med "Sony | Music Center"](#)

[Installation av "Sony | Music Center"](#)

## Använda "Fiestable"

[Vad du kan göra med "Fiestable"](#)

[Installation av "Fiestable"](#)

## Information

[Om indikatorerna](#)

[Uppdatera den förinstallerade programvaran](#)

## Anmärkingar om användning

[Försiktighetsåtgärder](#)

[Anmärkingar om laddning](#)

[Anmärkingar gällande vattentäta och dammtäta egenskaper](#)

[Ta hand om högtalaren](#)

[Om trådlös BLUETOOTH-teknik](#)

[Licenser](#)

[Varumärken](#)

## Felsökning

[Vad kan jag göra för att lösa ett problem?](#)

### Strömförsörjning

[Det går inte att ladda högtalaren](#)

[Det går inte att slå på högtalaren eller högtalaren stängs plötsligt av](#)

### Ljud

[Inget ljud/Ljud från bara en högtalare/Låg ljudnivå/Förvrängt ljud/Brummande ljud eller brus matas ut från högtalaren](#)

[Ljudet blir lågt under användning](#)

### USB-enhet

[USB-enheten identifieras inte: det går inte att spela upp från en ljudkälla; inget ljud från högtalaren; uppspelning startar inte med första spåret](#)

[Ljudet från högtalaren innehåller brus, hoppar, eller är förvrängt](#)

[Det tar lång tid innan uppspelningen startar](#)

## BLUETOOTH-enhet

[Det går inte att koppla högtalaren med en BLUETOOTH-enhet](#)

[Utmatning från högtalaren avbryts](#)

[Det går inte att ansluta en BLUETOOTH-enhet till högtalaren för funktionen Stereopar](#)

[Det går inte att ansluta med en högtalare för funktionen Partyanslutning](#)

[Det går inte att lägga till en högtalare för funktionen Partyanslutning](#)

[Det går inte att ansluta högtalaren samtidigt till 2 enheter \(flerpunktsanslutning\)](#)

## Mikrofon

[Det hörs inget mikrofonljud](#)

[Det uppstår rundgång](#)

## Återställning

[Starta om högtalaren](#)

[Initiera högtalaren](#)

## Specifikationer

[Specifikationer](#)

## Delar och kontroller

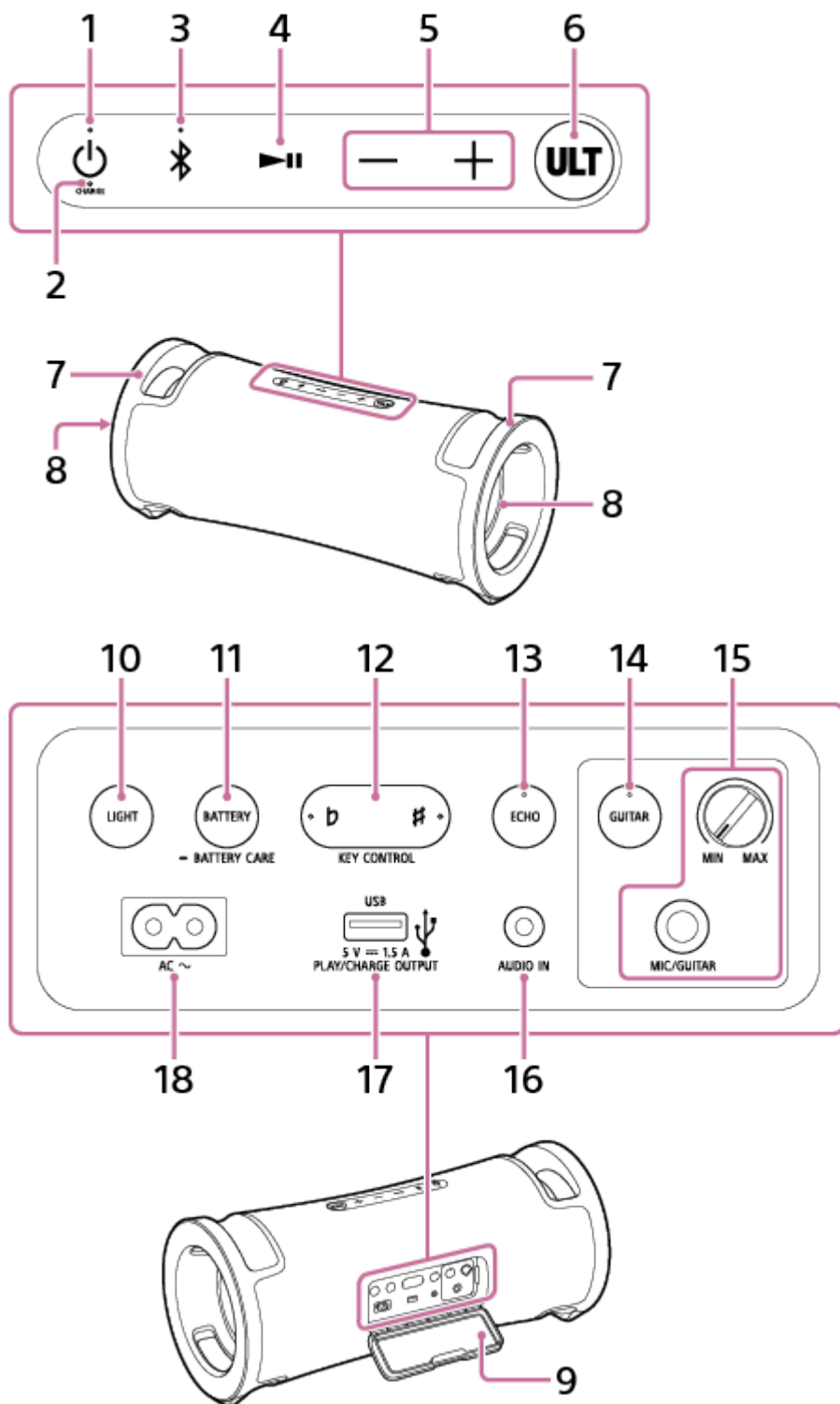

1. ⏻ (ström)-knapp med indikator
2. CHARGE-indikator
3. 📶 (BLUETOOTH)-knapp med indikator

4. Knappen ►|| (uppspelning)<sup>\*1</sup>
5. Knapparna -/+ (volym)
6. ULT-knapp
7. Handtag
8. Belysning
9. Lock
10. LIGHT-knapp
11. BATTERY-knapp/ ■ BATTERY CARE-knapp
12. KEY CONTROL ▸ (sänkning)-knapp med indikator/ # (höjning)-knapp med indikator
13. ECHO-knapp med indikator
14. GUITAR-knapp med indikator
15. MIC- och GUITAR-nivå (MIN/MAX)-ratt  
MIC/GUITAR-jack (Φ 6,3 mm)
16. AUDIO IN-jack (Φ 3,5 mm)<sup>\*2</sup>
17. PLAY/CHARGE OUTPUT-port (endast DC-matning) (USB)<sup>\*3</sup>
18. AC-ingång

<sup>\*1</sup> Om du håller in knappen ►|| (uppspelning) i cirka 5 sekunder så börjar högtalaren att spela musikspåret som ligger lagrat för demonstrationssyften. För att inaktivera denna funktion, tryck på knappen ►|| (uppspelning) igen.

<sup>\*2</sup> Inkoppling av en ljudkabel inaktiverar ljudutmatning från BLUETOOTH-enheten.

<sup>\*3</sup> Anslutning av en USB-enhet inaktiverar ljudutmatning från BLUETOOTH-enheten och enheten ansluten till AUDIO IN-jacket.

### **OBS!**

- Porten och jacken på högtalaren är inte utformade att vara vattentäta eller dammtäta. Använd inte högtalaren på platser där det är risk att vatten stänker på högtalaren. När du har använt klart högtalaren, se till att stänga locket ordentligt.

---

### **Relaterade avsnitt**

- [Om indikatorerna](#)

Trådlös högtalare  
ULT FIELD 7

## Bära/placera högtalaren

### Bära högtalaren

Innan du bär högtalaren, koppla från alla kablar som är anslutna till högtalaren.

Fatta tag i höger och vänster handtag med båda händerna för att lyfta och flytta högtalaren.

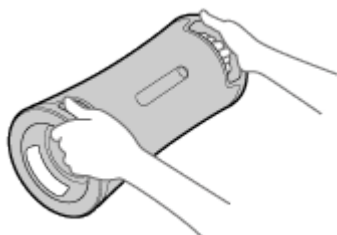

#### **OBS!**

- För att undvika personskador och/eller skador på egendom, placera händerna på rätt sätt på högtalaren för att hålla och bära högtalaren.
- Låt inte barn eller spädbarn vara i närheten när du flyttar högtalaren.
- Om huden förblir i kontakt med handtaget under en längre tid medan belysningen är påslagen, finns det risk för brännskador vid låga temperaturer. För att bära högtalaren när strömmen är påslagen, släck belysningen (belysningsfunktion).

### Placera högtalaren i vertikalt läge

Högtalaren kan även placeras i vertikalt läge.

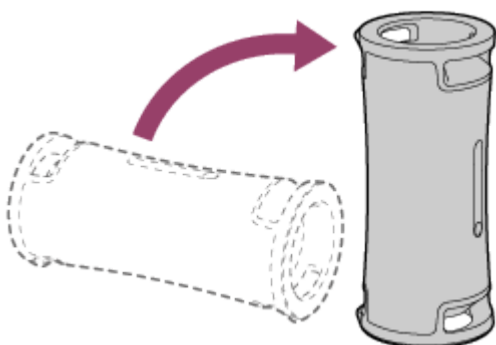

#### Relaterade avsnitt

- [Tända/släck högtalarens belysning \(belysningsfunktion\)](#)



Trådlös högtalare  
ULT FIELD 7

## Ladda högtalaren

Högtalaren kan drivas med ström antingen från ett nätuttag anslutet med den medföljande nätkabeln eller från det uppladdningsbara inbyggda litiumjonbatteriet.

När högtalaren används för första gången, se till att ladda det inbyggda batteriet i minst 1 timme innan högtalaren slås på.

Om det inbyggda batteriet laddas i förväg, kan du använda högtalaren med endast batteriström.

### Tips

- För laddning av högtalarens inbyggda batteri, är alternativet Batterivård-läge tillgängligt utöver den normala laddningsmetoden. Batterivård-läget begränsar den maximala laddningskapaciteten till ungefär 90% och gör att batteriets livslängd blir längre. Uppspelningstiden som är tillgänglig i Batterivård-läget är kortare än tiden som är tillgänglig när det inbyggda batteriet laddas genom den normala laddningsmetoden. Vid inköpstillfället är högtalaren inte i Batterivård-läge.
- Medan högtalaren är påslagen och man trycker på och håller ned BATTERY-knappen/  BATTERY CARE-knappen bakom locket på baksidan av högtalaren i cirka 2 sekunder, sätts högtalaren i Batterivård-läget och du hör röstvägledningen (Battery Care mode, ON (Batterivård-läge, PÅ)) från högtalaren. Genom att trycka på och hålla ned BATTERY-knappen/  BATTERY CARE-knappen igen i cirka 2 sekunder, tas högtalaren ur Batterivård-läget och du hör röstvägledningen (Battery Care mode, OFF (Batterivård-läge, AV)) från högtalaren.
- Högtalaren kan sättas i/tas ur Batterivård-läget även med "Sony | Music Center".

### 1 Anslut högtalaren till ett nätuttag för att ladda den.

Anslut AC-ingången på högtalaren och ett nätuttag med den medföljande nätkabeln.

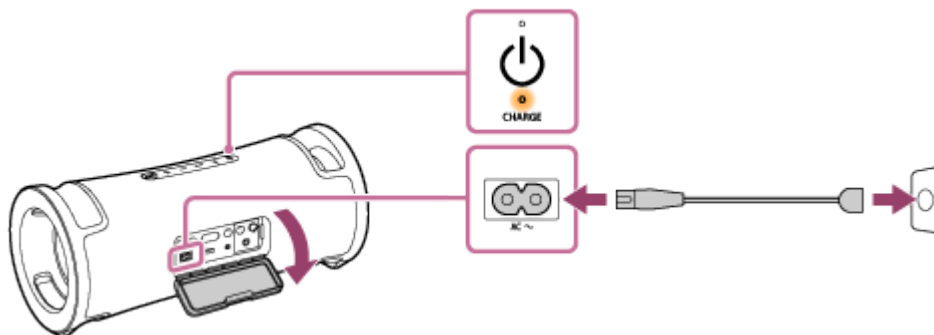

Batteriladdningen påbörjas och CHARGE-indikatorn lyser i orange. Laddningen är klar efter cirka 5 timmar\* och indikatorn släcks.

\* Tid som krävs för att det tomma batteriet ska bli fulladdat (100%) medan högtalaren är avstängd.

Efter att du har kopplat från nätkabeln från högtalaren då batteriladdningen är klar, se till att stänga locket ordentligt. Locket är väldigt viktigt när det gäller enhetens vattenbeständighet och dammtätthet.

### Kontrollera slutförd laddning

Om det inbyggda batteriet är fulladdat när du ansluter högtalaren till ett nätuttag, tänds CHARGE-indikatorn i orange och släcks sedan efter cirka 1 minut.

### Kontrollera batterinivån för det uppladdningsbara inbyggda batteriet

Efter att ha tryckt på BATTERY-knappen bakom locket på baksidan av högtalaren, när högtalaren är påslagen, hörs nedan listade röstvägledning från högtalaren i enlighet med det inbyggda batteriets återstående batterikraft.

81% - 100%: "Battery fully charged" (Batteri fulladdat)

81% - 90% (Batterivård-läge): "Battery Care Mode, Fully Charged, Battery About 90%" (Batterivård-läge, fulladdat, batteri cirka 90%)

61% - 80%: "Battery about 80%" (Batteri cirka 80%)

41% - 60%: "Battery about 60%" (Batteri cirka 60%)

21% - 40%: "Battery about 40%" (Batteri cirka 40%)

1% - 20%: "Low Battery" (Svagt batteri)

### Tips

- Genom att använda "Sony | Music Center" kan du aktivera/inaktivera röstvägledningen för den återstående batterikraften som du hör när du slår på högtalaren.

## Drifftid för inbyggt batteri (medan högtalaren inte är i Batterivård-läge och en BLUETOOTH-anslutning är upprättad)

- Ca 30 timmar
  - Volymnivå: 16
  - Ljud: ULT1/2 på
  - Belysning: av
- Ca 25 timmar
  - Volymnivå: 16
  - Ljud: ULT1/2 på
  - Belysning: på
- Ca 3 timmar
  - Volymnivå: 50 (MAX.)
  - Ljud: ULT1/2 på
  - Belysning: på

## Tid som krävs för att ladda det inbyggda laddningsbara batteriet (medan Batterivård-läget inte är aktiverat)

- Ca 5 timmar\*  
10 minuters laddning ger ungefär 3 timmars musikuppspelning.  
(Volymnivå: 16 / Ljud: ULT1/2 på / Belysning: av)

\* Tid som krävs för att det tomma batteriet ska bli fulladdat (100%) medan högtalaren är avstängd.

Drifftiden för det inbyggda batteriet ovan är uppmätt med vår angivna musikkälla.

Faktisk prestandatid kan variera från den angivna tiden beroende på volymen, låtarna som spelas, omgivningstemperaturen, och användningsförhållandena.

## När det inbyggda batteriet börjar bli svagt

När röstvägledningen säger "Low Battery" (Svagt batteri) och CHARGE-indikatorn blinkar långsamt, är det inbyggda batteriet svagt och behöver laddas. I detta tillstånd kan högtalaren inte leverera ström till andra enheter och kanske

stängs av automatiskt.

När den återstående batterikraften sjunker till en sådan nivå att högtalaren inte kan slås på, hör du röstvägledningen (Battery is empty. (Batteriet är tomt.)) och högtalaren stängs av automatiskt. Ladda i så fall högtalaren.

I händelse att CHARGE-indikatorn blinkar 3 gånger i orange och högtalaren sedan stängs av när högtalaren slås på, är det inbyggda batteriet tomt och behöver laddas.

### Tips

- Slå på STAMINA på "Sony | Music Center" för att minska strömförbrukningen när du använder det uppladdningsbara inbyggda batteriet så att du kan spela musik under en längre tid.

### OBS!

- När du använder högtalaren på hög volym, kan det inbyggda batteriet bli svagt även om högtalaren är ansluten till ett nätuttag. Om du vill använda högtalaren under laddning, sänk högtalarvolymen. Eller stäng av högtalaren och ladda det inbyggda batteriet tillräckligt.
- Den maximala uteffekten blir lägre när det inbyggda batteriet börjar bli svagt.
- Om den omgivande temperaturen är extremt låg eller hög, kommer högtalaren att sluta ladda det inbyggda batteriet av säkerhetskäl. Den kan också sluta ladda om laddningen fortsätter en längre stund. Om en sådan händelse inträffar, sänk eller höj temperaturen till en drifttemperatur mellan 5 °C och 35 °C, koppla från och anslut den medföljande nätkabeln igen, och låt sedan högtalaren ladda det inbyggda batteriet igen.
- Ladda inte högtalarens inbyggda batteri på platser där det är risk att vatten stänker på högtalaren. Den medföljande nätkabeln såväl som jacken och porten (AC IN, USB, AUDIO IN, MIC) bakom locket är inte utformade att vara vattentäta eller dammtäta.
- Även om du inte ska använda högtalaren under en längre tid bör du ladda det inbyggda batteriet till full kapacitet var 6:e månad för att behålla dess prestanda.

---

### Relaterade avsnitt

- [Slå på strömmen](#)
- [Anmärkningar om laddning](#)
- [Vad du kan göra med "Sony | Music Center"](#)

## Slå på strömmen

### 1 Tryck på (ström)-knappen.

Du hör aviseringsljudet från högtalaren,  (ström)-indikatorn tänds i grönt och  (BLUETOOTH)-indikatorn blinkar långsamt i blått.

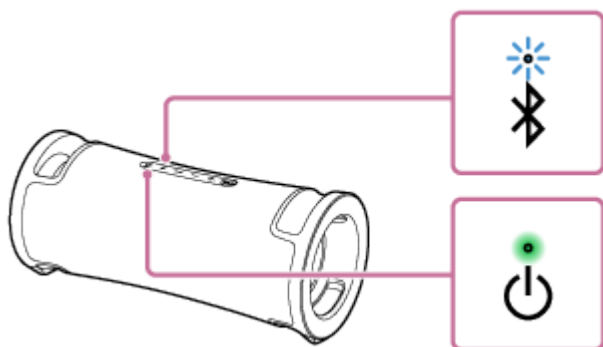

När högtalaren inte har någon information om koppling, till exempel när du använder BLUETOOTH-funktionen för första gången efter inköp, fortsätter  (BLUETOOTH)-indikatorn att dubbelblinka i blått.

### OBS!

- När röstvägledningen säger "Low Battery" (Svagt batteri) och CHARGE-indikatorn blinkar långsamt, är det inbyggda batteriet svagt och behöver laddas. I detta tillstånd kan högtalaren inte leverera ström till andra enheter och kanske stängs av automatiskt.
- När den återstående batterikraften sjunker till en sådan nivå att högtalaren inte kan slås på, hör du röstvägledningen (Battery is empty. (Batteriet är tomt.)) och högtalaren stängs av automatiskt. Ladda i så fall högtalaren.
- I händelse att CHARGE-indikatorn blinkar 3 gånger i orange och högtalaren sedan stängs av när högtalaren slås på, är det inbyggda batteriet tomt och behöver laddas.



### Relaterade avsnitt

- [Stänga av strömmen](#)
- [Ladda högtalaren](#)
- [Tända/släcka högtalarens belysning \(belysningsfunktion\)](#)

Trådlös högtalare  
ULT FIELD 7

## Stänga av strömmen

### 1 Tryck på (ström)-knappen.

Du hör aviseringsljudet från högtalaren och  (ström)-indikatorn och  (BLUETOOTH)-indikatorn släcks.

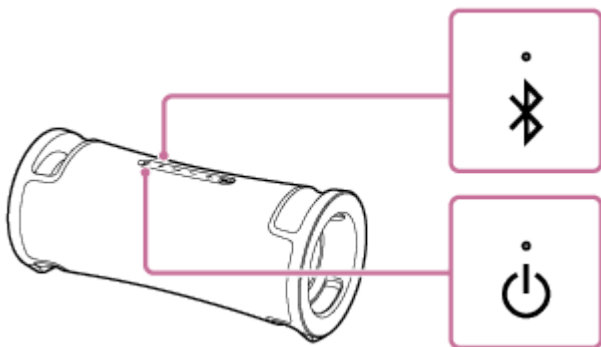

### Tips

- Om högtalaren stängs av medan högtalaren är ansluten till ett nätuttag med den medföljande nätkabeln och BLUETOOTH-standbyfunktionen är aktiverad, tänds  (ström)-indikatorn i orange för att indikera att BLUETOOTH-standbyfunktionen är aktiverad\*.

\* Vid inköpstillfället är BLUETOOTH-standbyfunktionen inaktiverad.

### Relaterade avsnitt

- [Automat. standby \(strömspar\)-funktion](#)
- [Använda BLUETOOTH-standbyfunktionen \(automatiskt strömpåslag\)](#)

Trådlös högtalare  
ULT FIELD 7

## Använda BLUETOOTH-standbyfunktionen (automatiskt strömpåslag)

När BLUETOOTH-standbyfunktionen är aktiverad, slås högtalaren på automatiskt när du manövrerar en BLUETOOTH-enhet, och BLUETOOTH-anslutningen upprättas.

Observera följande innan du gör något med högtalaren:

- BLUETOOTH-standbyfunktionen aktiveras endast medan högtalaren är ansluten till ett nätuttag med den medföljande nätkabeln. Medan högtalaren drivs endast med ström från det uppladdningsbara inbyggda batteriet, är BLUETOOTH-standbyfunktionen inaktiverad.
- Koppla högtalaren med en BLUETOOTH-enhet i förväg. När ingen information om koppling är lagrad i högtalaren, till exempel när högtalaren används för första gången efter inköp, är högtalarens BLUETOOTH-standbyfunktion inte aktiverad.

### 1 Slå på högtalaren.

Du hör aviseringsljudet från högtalaren och  (ström)-indikator tänds i grönt.

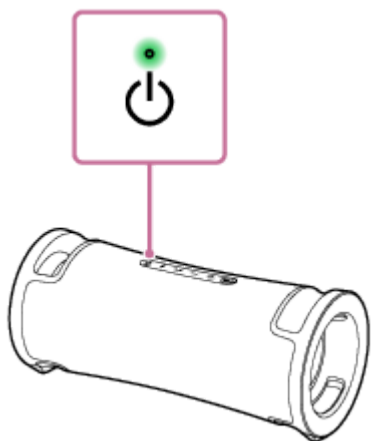

### 2 Tryck på [Music Center] på din smartmobil etc. för att starta applikationen.



Music Center

### 3 Tryck på [ULT FIELD 7].



**4 Tryck på [Settings].**



**5 Tryck på [Power Option].**

**6 Tryck på kryssrutan för [Bluetooth Standby] för att markera kryssrutan.**

Den markerade kryssrutan indikerar att BLUETOOTH-standbyfunktionen är aktiverad.

**7 Gå tillbaka till toppskärmen för högtalaren (skärmen i steg 4).**

Ändringen i inställningarna verkställs.

## För att inaktivera BLUETOOTH-standbyfunktionen

I steg 6 ovan, tryck på kryssrutan för [Bluetooth Standby] för att avmarkera kryssrutan. Om man går tillbaka till toppskärmen för den valda högtalaren (skärmen i steg 4) inaktiveras BLUETOOTH-standbyfunktionen.

### Tips

- När BLUETOOTH-standbyfunktionen är aktiverad, lyser  (ström)-indikatorn i orange medan högtalaren är avstängd. (Förutsatt att högtalaren är ansluten till ett nätuttag med den medföljande nätkabeln.)

### Relaterade avsnitt

- [Ladda högtalaren](#)
- [Slå på strömmen](#)
- [Om indikatorerna](#)

## Ladda en USB-enhet som till exempel en smartmobil eller iPhone

Du kan ladda en USB-enhet, som till exempel en smartmobil eller iPhone, genom att ansluta den till högtalaren via USB. Även om högtalaren inte är ansluten till ett nätuttag, kan det inbyggda batteriet ge ström till en USB-enhet.

- 1 Anslut en USB-enhet, som till exempel en smartmobil eller en iPhone, till PLAY/CHARGE OUTPUT-porten (USB) med en USB-kabel (finns i handeln).**

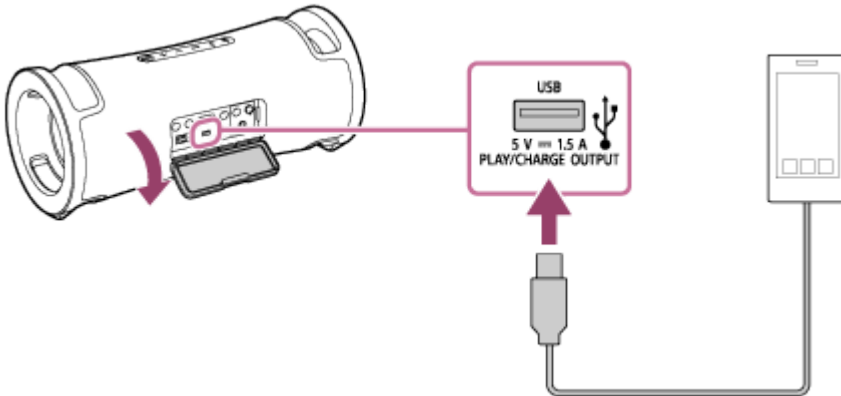

- 2 Slå på högtalaren.**

Du hör aviseringsljudet från högtalaren,  (ström)-indikator tänds i grönt och högtalaren börjar leverera ström den anslutna USB-enheten för batteriladdning.

### OBS!

- Medan högtalaren ger ström till den andra enheten, är Automat. standby-funktionen avstängd.
- Om högtalaren stängs av, avbryts strömförsörjningen till den anslutna USB-enheten.
- Den långsamt blinkande CHARGE-indikatorn indikerar att det inbyggda batteriet är svagt och behöver laddas. I detta tillstånd kan högtalaren inte leverera ström till andra enheter och kanske stängs av automatiskt.
- Ladda inte högtalarens inbyggda batteri på platser där det är risk att vatten stänker på högtalaren. Den medföljande nätkabeln såväl som jacken och porten (AC IN, USB, AUDIO IN, MIC) bakom locket är inte utformade att vara vattentäta eller dammtäta.
- Efter att du har kopplat från USB-kabeln från högtalaren när batteriladdningen är klar, se till att stänga locket ordentligt. Locket är väldigt viktigt när det gäller enhetens vattenbeständighet och dammtäthet.

### Relaterade avsnitt

- [Ladda högtalaren](#)
- [Slå på strömmen](#)
- [Automat. standby \(strömspar\)-funktion](#)



Trådlös högtalare  
ULT FIELD 7

## Automat. standby (strömspar)-funktion

I händelse av följande, kommer högtalaren att stängas av automatiskt efter 15 minuter för att spara på ström i det uppladdningsbara inbyggda batteriet.

Vid inköpstillfället är Automat. standby-funktionen aktiverad.

### När högtalaren är i BLUETOOTH-läge

- Ingen funktion används på högtalaren.
- Den anslutna BLUETOOTH-enheten spelar inte musik (ljud), och används inte heller på annat sätt.

### När högtalaren är i AUDIO IN-läge

- Ingen funktion används på högtalaren.
- Ingen musik (ljud) håller på att spelas på en ljudenhet ansluten till AUDIO IN-jacket eller volymen för musiken (ljudet) från en ljudenhet ansluten till AUDIO IN-jacket är mycket låg.

### När högtalaren är i USB-läge

- Ingen funktion används på högtalaren.
- Ingen musik (ljud) spelas på en USB-enhet ansluten till PLAY/CHARGE OUTPUT-porten (USB).

#### Tips

- Du kan slå på eller stänga av Automat. standby-funktionen genom att använda "Sony | Music Center".

#### OBS!

- Inaktivering av denna funktion ökar strömförbrukningen eftersom produkten inte stängs av automatiskt när den inte används.
- Medan en mikrofon eller en gitarr är ansluten till högtalaren, är Automat. standby-funktionen avstängd.
- Medan högtalaren ger ström till den andra enheten, är Automat. standby-funktionen avstängd.

## Slå på/stänga av Automat. standby-funktionen

- 1 Slå på högtalaren.
- 2 Håll in knappen ►|| (uppspelning) och knappen – (volym) samtidigt i cirka 5 sekunder.
  - När Automat. standby-funktionen stängs av, blinkar ⏻ (ström)-indikatorn 3 gånger i orange.
  - När Automat. standby-funktionen slås på, blinkar ⏻ (ström)-indikatorn två gånger i orange.

#### Relaterade avsnitt

- [Vad du kan göra med "Sony | Music Center"](#)



Trådlös högtalare  
ULT FIELD 7

## Använda högtalaren med mindre strömförbrukning av det uppladdningsbara batteriet (STAMINA)

---

Minska strömförbrukningen medan högtalaren drivs med det uppladdningsbara inbyggda batteriet så att du kan använda högtalaren under en längre tid.

### För att använda STAMINA

Vid inköpstillfället är strömalternativet STAMINA inställt på av.

I "Sony | Music Center" trycker du på [ULT FIELD 7] - [Settings] - [Power Option] - [STAMINA] och slår sedan på det. Medan strömalternativet STAMINA är på, är belysningsfunktionen och ljudeffekterna, inklusive ULT POWER SOUND, avstängda.

Trådlös högtalare  
ULT FIELD 7

## Tända/släcka högtalarens belysning (belysningsfunktion)

Högtalaren lyser i takt med musiken för att liva upp stämningen. Vid inköp av högtalaren är belysningsfunktionen påslagen.

### 1 Slå på högtalaren.

Du hör aviseringsljudet från högtalaren och  (ström)-indikator tänds i grönt. Högtalaren börjar lysa.

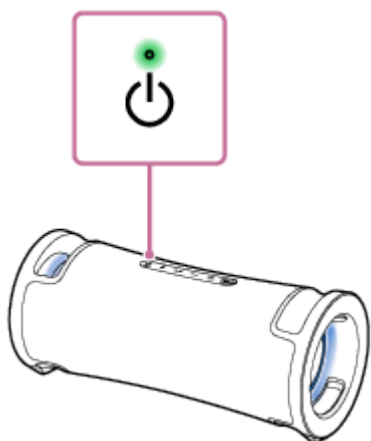

### Slå på (belysning tänd)/stänga av (belysning släckt) belysningsfunktionen

Tryck på LIGHT-knappen bakom locket på högtalarens baksida för att stänga på/av belysningsfunktionen.

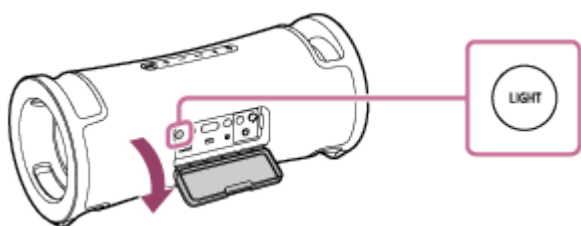

#### Tips

- Genom att använda "Illumination"-funktionen i "Sony | Music Center", kan du aktivera/stänga av belysningsfunktionen eller välja olika belysningslägen.
- Genom att använda "Illumination"-funktionen i "Fiestable", kan du också ändra belysningsfärgen för högtalarens belysning.

#### OBS!

- Om högtalarens belysning är stark eller bländande, öka belysningen i rummet eller stäng av belysningsfunktionen.
- Se till att stänga locket fullständigt efter att ha använt LIGHT-knappen. Locket är väldigt viktigt när det gäller enhetens vattenbeständighet och dammtätthet.

- Vad du kan göra med "Sony | Music Center"
- Vad du kan göra med "Fiestable"

5-056-532-71(2) Copyright 2024 Sony Corporation

Trådlös högtalare  
ULT FIELD 7

## Ansluta med en USB-enhet

### Kompatibla USB-enheter

- USB-enheter som överensstämmer med USB Mass Storage Class
- USB-enheter som har formateras med filsystemet FAT (utom exFAT)

Vissa USB-enheter kanske inte fungerar med högtalaren även om de uppfyller ovanstående villkor. Användning av iPhone-enheter via USB-anslutning stöds inte.

#### **OBS!**

- När USB-kabelanslutning krävs, använd den USB-kabel som medföljde USB-enheten. Se bruksanvisningen som medföljde USB-enheten för information om användningsmetoden.
- Anslut inte högtalaren och USB-enheten genom en USB-hubb.
- När USB-enheten har anslutits, läser högtalaren samtliga filer på USB-enheten. Om det finns många mappar och filer på USB-enheten, kan det ta lång tid innan den har läst färdigt USB-enheten.
- Med vissa anslutna USB-enheter kan det förekomma en fördröjning innan en åtgärd utförs av denna högtalare.
- Kompatibilitet med all programvara för kodning/skrivning kan inte garanteras. Om ljudfiler på USB-enheten ursprungligen kodades med inkompatibel programvara, kan dessa filer ge brus eller avbrott i ljudet, eller kanske inte spelas upp alls.
- Denna högtalare stöder inte nödvändigtvis samtliga funktioner på en ansluten USB-enhet.
- Använd inte PLAY/CHARGE OUTPUT-porten (USB) på platser där det är risk att vatten stänker på högtalaren. Den medföljande nätkabeln såväl som jacken och porten (AC IN, USB, AUDIO IN, MIC) bakom locket är inte utformade att vara vattentäta eller dammtäta.

### 1 Anslut en USB-enhet till PLAY/CHARGE OUTPUT-porten (USB).

#### Relaterade avsnitt

- [Lyssna på musik på en USB-enhet](#)

Trådlös högtalare  
ULT FIELD 7

## Så här gör du trådlösa anslutningar BLUETOOTH-enheter

---

Du kan lyssna på musik med högtalaren trådlöst genom att använda BLUETOOTH-enhetens BLUETOOTH-funktion.

### Koppling

Koppling är den process som krävs för att ömsesidigt registrera informationen på BLUETOOTH-enheter som ska anslutas trådlöst.

För att koppla till en andra eller följande BLUETOOTH-enhet, utför följande kopplingsprocedur för varje enhet.

Koppla högtalaren och enheten manuellt.

### Ansluta till en kopplad enhet

När en enhet har kopplats är det inte nödvändigt att koppla den igen. Anslut till enheter som redan är kopplade med högtalaren med de metoder som krävs för varje enhet.

För mer information om koppling och anslutningsåtgärder, se de relaterade avsnitten nedan.

---

### Relaterade avsnitt

- [Ansluta till BLUETOOTH-enheter enkelt med "Sony | Music Center" via en BLUETOOTH-anslutning](#)
- [Koppling och anslutning med BLUETOOTH-enheter](#)
- [Ansluta till en dator via en BLUETOOTH-anslutning \(Windows®\)](#)
- [Ansluta till en dator via en BLUETOOTH-anslutning \(Mac\)](#)

Trådlös högtalare  
ULT FIELD 7

## Ansluta till BLUETOOTH-enheter enkelt med "Sony | Music Center" via en BLUETOOTH-anslutning

Starta "Sony | Music Center" på din Android™-smartmobil/iPhone för att ansluta högtalaren till en smartmobil eller iPhone. För detaljer om "Sony | Music Center" hänvisar vi till följande webbadress:

<https://www.sony.net/smcqa/>



Sony Music Center



### OBS!

- Anslutningen till vissa smartmobiler och iPhone-enheter kan bli instabil vid anslutning med "Sony | Music Center". Följ i så fall anvisningarna i "Koppling och anslutning med BLUETOOTH-enheter" för att ansluta till högtalaren.

### Relaterade avsnitt

- [Så här gör du trådlösa anslutningar BLUETOOTH-enheter](#)
- [Koppling och anslutning med BLUETOOTH-enheter](#)
- [Ansluta till en dator via en BLUETOOTH-anslutning \(Windows®\)](#)
- [Ansluta till en dator via en BLUETOOTH-anslutning \(Mac\)](#)
- [Vad du kan göra med "Sony | Music Center"](#)
- [Installation av "Sony | Music Center"](#)



Trådlös högtalare  
ULT FIELD 7

## Koppling och anslutning med BLUETOOTH-enheter

Koppling är den process som krävs för att ömsesidigt registrera informationen på BLUETOOTH-enheter som ska anslutas trådlöst.

För att koppla till en andra eller följande BLUETOOTH-enhet, utför följande kopplingsprocedur för varje enhet. Informationen om koppling lagras i högtalaren då högtalaren stängs av.

Se till att göra följande innan du gör något med högtalaren:

- Placera BLUETOOTH-enheten inom 1 m från högtalaren.
- Anslut högtalaren till ett nätuttag med den medföljande nätkabeln. Eller ladda det uppladdningsbara inbyggda batteriet tillräckligt.
- För att undvika att ett högt ljud plötsligt matas ut från högtalaren, sänk volymen både på BLUETOOTH-enheten och högtalaren eller stoppa uppspelning av musik.  
Beroende på BLUETOOTH-enheten kan volymen på enheten vara synkroniserad med högtalarvolymen när musikuppspelning startas efter att en BLUETOOTH-anslutning är upprättad mellan BLUETOOTH-enheter och högtalaren.
- Ta fram bruksanvisningen som medföljde BLUETOOTH-enheten för referens.

### 1 Slå på högtalaren.

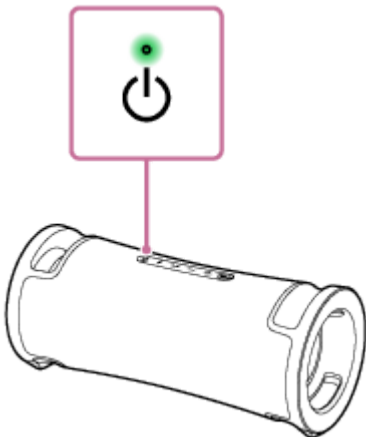

### 2 Kontrollera statusen för (BLUETOOTH)-indikatorn.

När indikatorn dubbelblinker

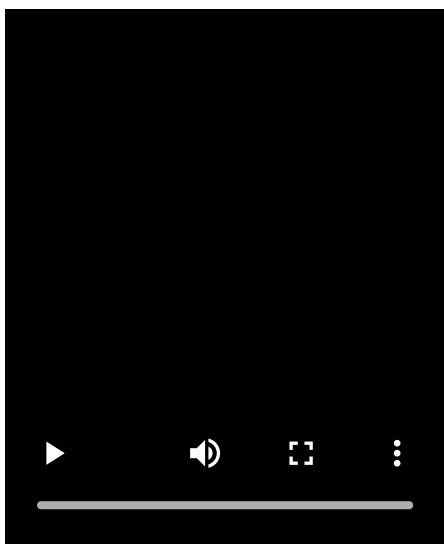

I händelse att högtalaren kopplas med en BLUETOOTH-enhet för första gången efter inköp eller i händelse att högtalaren senare initieras (högtalaren har ingen information om koppling), ställs högtalaren automatiskt i kopplingsläge när den slås på. Gå vidare till steg 4 .

### När indikatorn blinkar långsamt

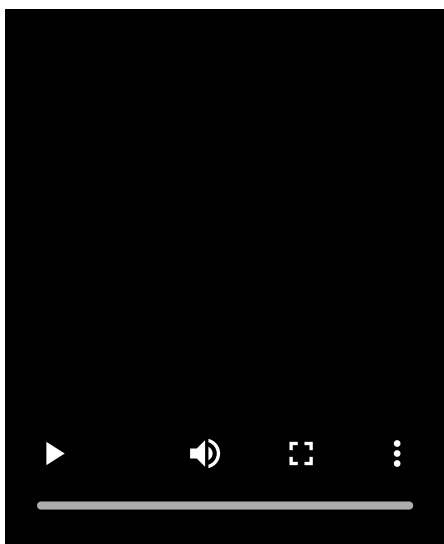

Högtalaren söker efter BLUETOOTH-anslutningar.

- För att koppla högtalaren med en andra eller följande BLUETOOTH-enhet (när högtalaren har information om koppling av andra BLUETOOTH-enheter), gå vidare till steg 3 .
- För att ansluta högtalaren igen med en av de BLUETOOTH-enheter som har kopplats med högtalaren tidigare, gå vidare till steg 4 .  
Högtalaren kommer att anslutas automatiskt genom att endast slå på BLUETOOTH-funktionen på BLUETOOTH-enheten.  
Beroende på BLUETOOTH-enheten kan det hända att högtalaren ansluts igen med enheten direkt efter att den har slagits på. För detaljer hänvisar vi till bruksanvisningen som medföljde din BLUETOOTH-enhet.

### När indikatorn lyser

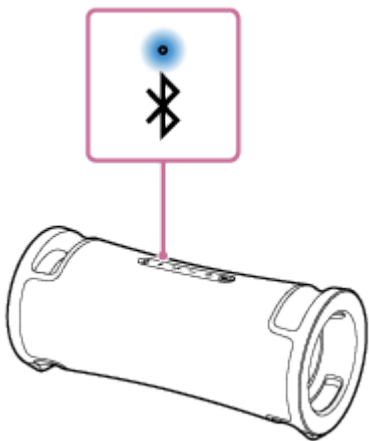

Högtalaren har anslutits till BLUETOOTH-enheten.

För att ansluta till andra BLUETOOTH-enheter, följ en av procedurerna nedan.

- För att koppla högtalaren med en andra eller följande BLUETOOTH-enhet (när högtalaren har information om koppling av andra BLUETOOTH-enheter), gå vidare till steg 3 .
- För att ansluta högtalaren igen med en av de BLUETOOTH-enheter som har kopplats med högtalaren tidigare, gå vidare till steg 4 . Högtalaren kommer att anslutas automatiskt genom att endast slå på BLUETOOTH-funktionen på BLUETOOTH-enheten.

### 3 Tryck på (BLUETOOTH)-knappen.

Du hör röstvägledningen (Pairing (Parkopplar)) från högtalaren och  (BLUETOOTH)-indikatorn börjar dubbelblinka (kopplingsläge).

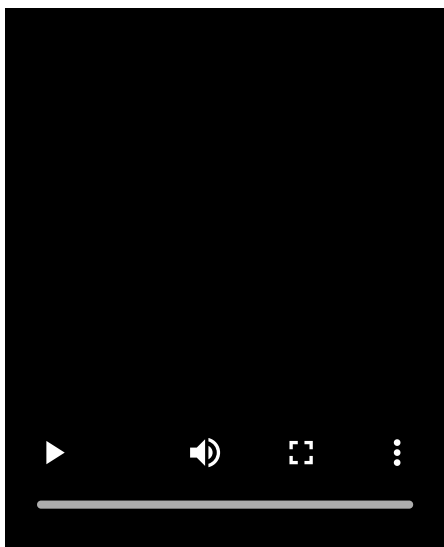

### 4 Utför kopplingsproceduren på BLUETOOTH-enheten för att identifiera högtalaren.

När en lista över identifierade enheter visas på skärmen på BLUETOOTH-enheten, välj "ULT FIELD 7".

Om en nyckel\* efterfrågas på skärmen på BLUETOOTH-enheten, skriv in "0000".

\* Nyckeln kan kallas "lösenkod", "PIN-kod", "PIN-nummer" eller "lösenord".

### 5 Upprätta en BLUETOOTH-anslutning från BLUETOOTH-enheten.

När en BLUETOOTH-anslutning upprättas, hör du meddelandeljudet från högtalaren och aktiviteten för  (BLUETOOTH)-indikatorn ändras från att blinka till att lysa stadigt.

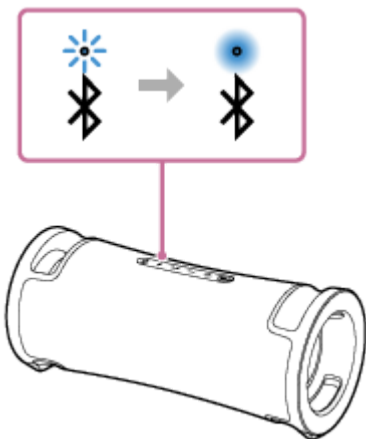

Om BLUETOOTH-anslutningen inte upprättas, upprepa från steg 3 .

### Tips

- Så länge som BLUETOOTH-funktionen är aktiverad på en BLUETOOTH-enhet som tidigare varit ansluten till högtalaren, ansluts högtalaren igen med enheten direkt efter att högtalaren har slagits på.
- Anvisningarna ovan på BLUETOOTH-enheten ges som ett exempel. För detaljer hänvisar vi till bruksanvisningen som medföljde BLUETOOTH-enheten.
- Du kan utföra manövreringar inklusive upprättande och frånkoppling av BLUETOOTH-anslutningar genom att använda "Sony | Music Center".
- Du kan ansluta högtalaren samtidigt till högst 2 BLUETOOTH-enheter. (Flerpunktsanslutning)

### OBS!

- Kopplingsläget för högtalaren kopplas ur efter cirka 5 minuter och  (BLUETOOTH)-indikatorn blinkar långsamt. Men när högtalaren inte har någon information om koppling, som till exempel vid fabriksstandardinställningarna, kopplas kopplingsläget inte ur. Om kopplingsläget kopplas ur innan processen avslutas, upprepa från steg 3 .
- Nyckeln för högtalaren är "0000". Om en nyckel förutom "0000" anges på BLUETOOTH-enheten, går det inte att göra en koppling med högtalaren.
- När BLUETOOTH-enheter väl är kopplade, behöver man inte koppla dem igen, utom i följande fall:
  - Information om koppling har raderats efter reparation etc.
  - Högtalaren är redan kopplad med 8 enheter och en annan enhet ska kopplas. Högtalaren kan kopplas med högst 8 enheter. När en ny enhet ska kopplas då 8 enheter redan är kopplade, kommer informationen om koppling för den tidigaste enheten ansluten via en BLUETOOTH-anslutning att bytas ut mot informationen för den nya.
  - Informationen om koppling av högtalaren har raderats från BLUETOOTH-enheten.
  - Högtalaren initieras. All information om koppling raderas. Om du initierar högtalaren, kan det hända att det inte går att ansluta din BLUETOOTH-enhet. Radera i detta fall informationen om koppling för högtalaren på din BLUETOOTH-enhet, och utför sedan kopplingsproceduren igen.
- När en USB-enhet eller en ljudkabel är ansluten till högtalarens PLAY/CHARGE OUTPUT-port (USB) eller till AUDIO IN-jacket medan högtalaren är ansluten till en BLUETOOTH-enhet via en BLUETOOTH-anslutning, matas ljudet från BLUETOOTH-enheten inte ut från högtalaren. Om du vill lyssna på musik från BLUETOOTH-enheten kopplar du bort USB-enheten och ljudkabeln.
- Högtalaren kan kopplas med flera enheter, men kan bara spela musik från en kopplad enhet åt gången.
- När du använder funktionen Stereopar eller funktionen Partyanslutning, kan du inte använda möjligheten till flerpunktsanslutning.

---

## Relaterade avsnitt

- [Ansluta högtalaren samtidigt till 2 BLUETOOTH-enheter \(flerpunktsanslutning\)](#)
- [Lyssna på musik från en enhet via en BLUETOOTH-anslutning](#)
- [Avsluta BLUETOOTH-anslutningen \(efter användning\)](#)

5-056-532-71(2) Copyright 2024 Sony Corporation

Trådlös högtalare  
ULT FIELD 7

## Ansluta till en dator via en BLUETOOTH-anslutning (Windows®)

Koppling är den process som krävs för att ömsesidigt registrera informationen på BLUETOOTH-enheter som ska anslutas trådlöst.

Det är nödvändigt att koppla en enhet med högtalaren för att kunna göra en BLUETOOTH-anslutning för första gången. Utför samma procedur för att koppla till andra enheter.

Informationen om koppling lagras i högtalaren då högtalaren stängs av.

### Operativsystem som stöds

Windows 11, Windows 10

Gör följande innan du börjar.

- Placera datorn inom 1 m från högtalaren.
- Anslut högtalaren till ett nätuttag med den medföljande nätkabeln. Eller ladda det uppladdningsbara inbyggda batteriet tillräckligt.
- Ta fram bruksanvisningen som medföljde datorn för referens.
- För att undvika att ett högt ljud plötsligt matas ut från högtalaren, sänk volymen både på datorn och högtalaren eller stoppa uppspelning av musik.
- Ställ högtalaren i din dator i påslaget läge.  
Om högtalaren i din dator är inställd på  (ljud av), matas inget ljud ut i BLUETOOTH-högtalaren.

– När högtalaren i din dator är ställd i påslaget läge:



#### 1 Slå på högtalaren.

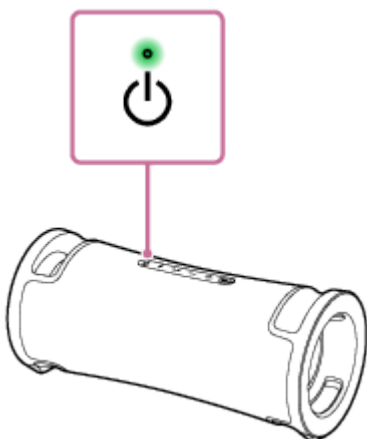

#### 2 Kontrollera att (BLUETOOTH)-indikatorn är aktiverad.

När indikatorn dubbelblinker

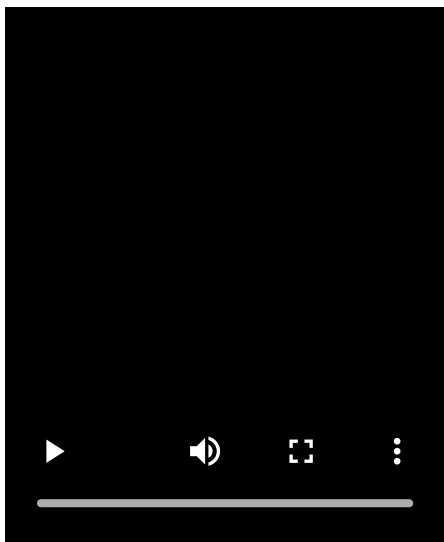

Efter att du har kopplat högtalaren med en BLUETOOTH-enhet för första gången efter inköp eller initierat högtalaren (högtalaren har ingen information om koppling), ställs högtalaren automatiskt i kopplingsläge när den slås på. Gå vidare till steg 4 .

### När indikatorn blinkar långsamt

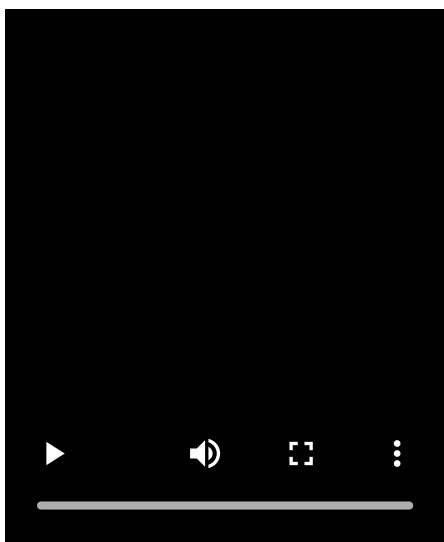

Högtalaren söker efter BLUETOOTH-anslutningar.

- För att koppla högtalaren med en andra eller följande BLUETOOTH-enhet (när högtalaren har information om koppling av andra BLUETOOTH-enheter), gå vidare till steg 3 .
- För att ansluta högtalaren igen med en av de BLUETOOTH-enheter som har kopplats med högtalaren tidigare, gå vidare till steg 6 .  
Högtalaren kommer att anslutas automatiskt till datorn genom att endast slå på BLUETOOTH-funktionen på datorn.  
Beroende på BLUETOOTH-enheten kan det hända att högtalaren ansluts igen med enheten direkt efter att den har slagits på. För detaljer hänvisar vi till bruksanvisningen som medföljde din BLUETOOTH-enhet.

### När indikatorn lyser

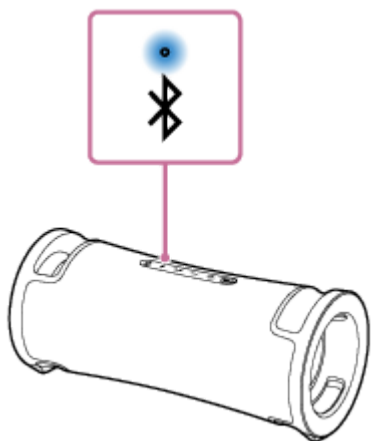

Högtalaren är redan ansluten med en av BLUETOOTH-enheterna.

För att ansluta högtalaren med en annan BLUETOOTH-enhet, gör endera av följande:

- För att koppla högtalaren med en andra eller följande BLUETOOTH-enhet (när högtalaren har information om koppling av andra BLUETOOTH-enheter), gå vidare till steg **3**.
- För att ansluta högtalaren igen med en av de BLUETOOTH-enheter som har kopplats med högtalaren tidigare, gå vidare till steg **6**.  
Högtalaren kommer att anslutas automatiskt till datorn genom att endast slå på BLUETOOTH-funktionen på datorn.

### **3 Tryck på (BLUETOOTH)-knappen.**

Du hör röstvägledningen (Pairing (Parkopplar)) från högtalaren och  (BLUETOOTH)-indikatorn börjar dubbelblinka (kopplingsläge).

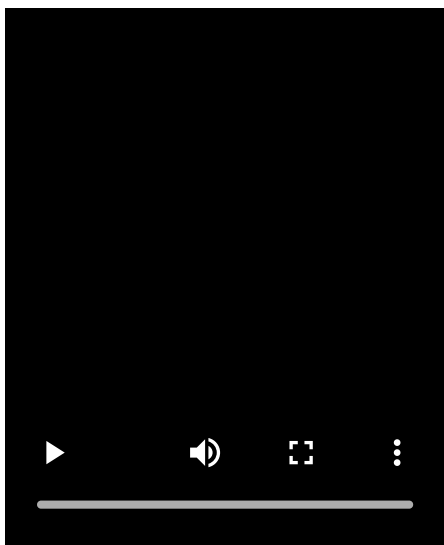

### **4 Väck datorn om datorn är i standby (strömsparläge) eller viloläge.**

### **5 Registrera högtalaren till datorn.**

#### **På Windows 11**

1. Klicka på [Start]-knappen, sedan på [Settings].
2. Klicka på [Bluetooth & devices].



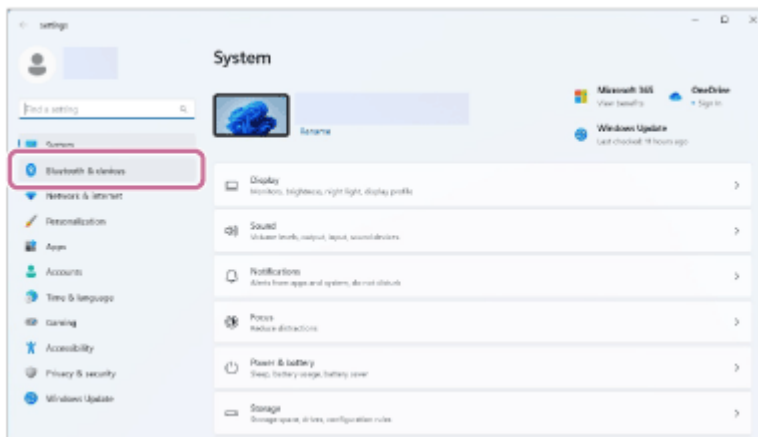

3. Klicka på [Bluetooth]-omkopplaren för att slå på BLUETOOTH-funktionen, och klicka sedan på [Add device].

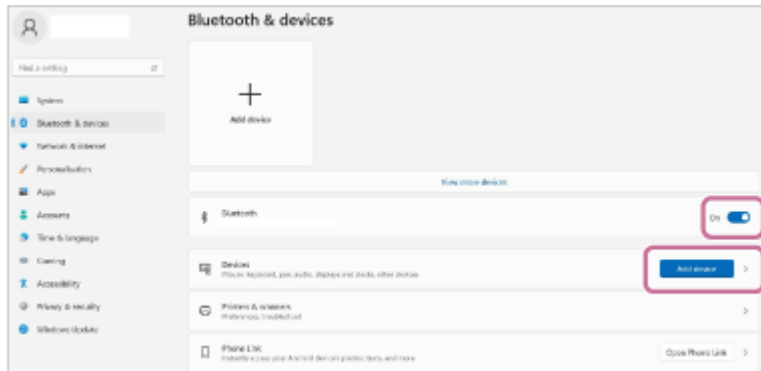

4. Klicka på [Bluetooth].

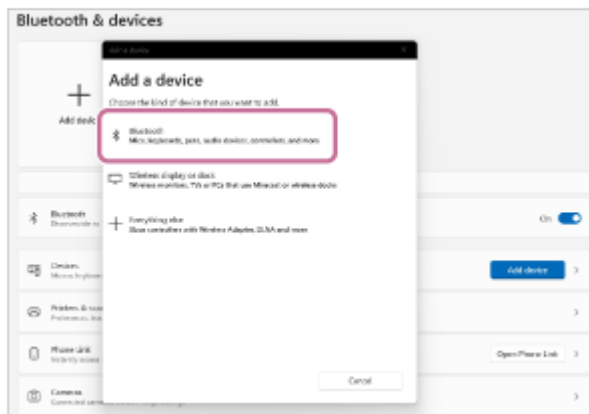

5. Välj [ULT FIELD 7].

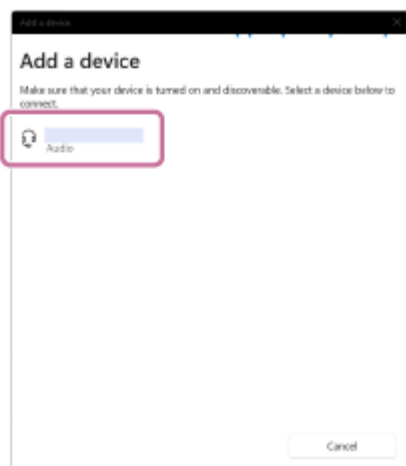

Om en nyckel\* efterfrågas, skriv in "0000".

Om [ULT FIELD 7] inte visas, utför åtgärden igen från steg 3.

\* Nyckeln kan kallas "lösenkod", "PIN-kod", "PIN-nummer" eller "lösenord".

6. När kopplingen är klar, upprättas BLUETOOTH-anslutningen automatiskt och [Connected music] eller [Connected voice, music] visas på skärmen. Gå vidare till steg 7 .



### På Windows 10

1. Klicka på [Start]-knappen, sedan på [Settings].
2. Klicka på [Devices].

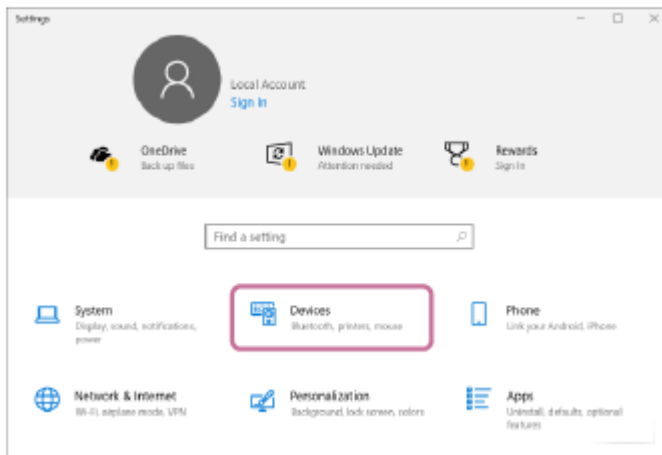

3. Klicka på [Bluetooth & other devices]-fliken, klicka på [Bluetooth]-knappen för att slå på BLUETOOTH-funktionen, och klicka sedan på [Add Bluetooth or other device].

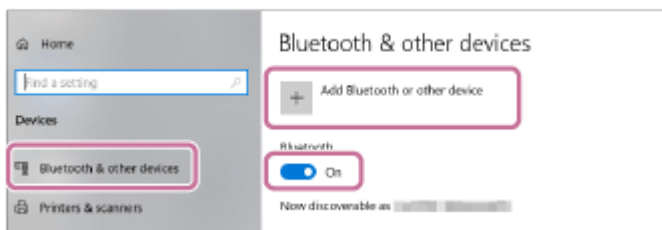

4. Klicka på [Bluetooth].

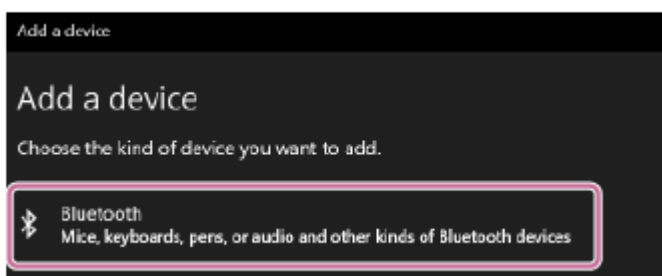

5. Välj [ULT FIELD 7].

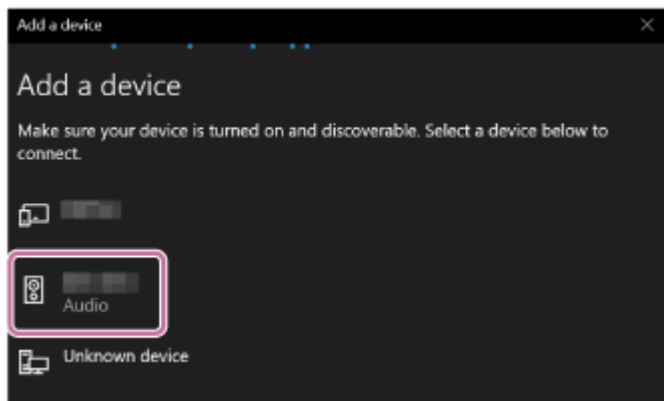

Om en nyckel\* efterfrågas, skriv in "0000".

Om [ULT FIELD 7] inte visas, utför åtgärden igen från steg 3 .

\* Nyckeln kan kallas "lösenkod", "PIN-kod", "PIN-nummer" eller "lösenord".

6. När kopplingen är klar, upprättas BLUETOOTH-anslutningen automatiskt och [Connected music] eller [Connected voice, music] visas på skärmen. Gå vidare till steg 7 .

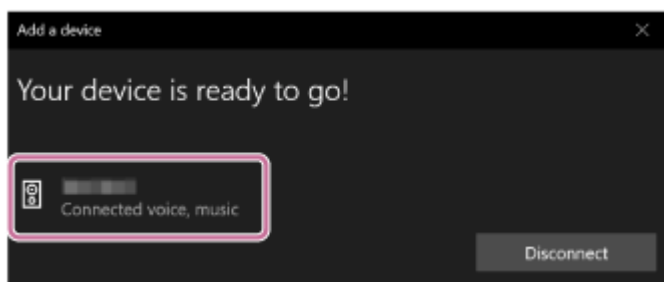

## 6 Välj högtalaren på datorn.

### På Windows 11

1. Klicka på [Start]-knappen, sedan på [Settings].
2. Klicka på [Bluetooth & devices].
3. Välj [ULT FIELD 7] och klicka på [Connect].

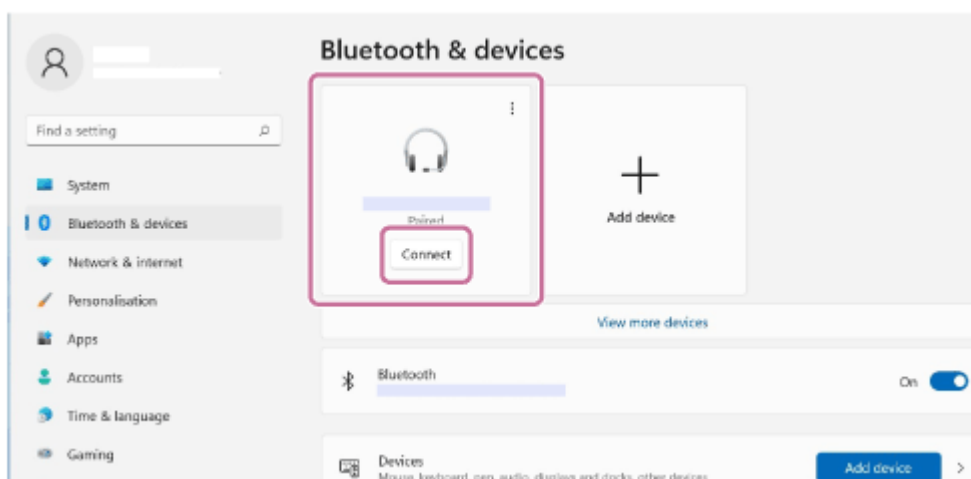

Ikonen på skärmen kan vara annorlunda än vad som visas här.

När en BLUETOOTH-anslutning har upprättats visas [Connected music] eller [Connected voice, music] på skärmen. Gå vidare till steg 7 .

### På Windows 10

1. Klicka på [Start]-knappen, sedan på [Settings].
2. Klicka på [Devices].

3. Välj [ULT FIELD 7] under "Audio" på fliken [Bluetooth & other devices] och klicka sedan på [Connect].

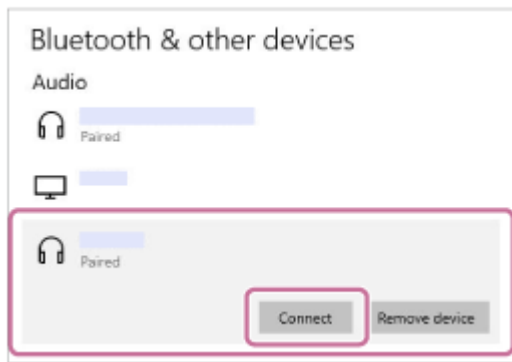

Ikonen på skärmen kan vara annorlunda än vad som visas här.

När en BLUETOOTH-anslutning har upprättats visas [Connected music] eller [Connected voice, music] på skärmen. Gå vidare till steg 7 .

### 7 Följ anvisningarna på skärmen för att upprätta en BLUETOOTH-anslutning.

När en BLUETOOTH-anslutning upprättas, hör du meddelandeljudet från högtalaren och aktiviteten för  (BLUETOOTH)-indikatorn ändras från att blinka till att lysa stadigt.

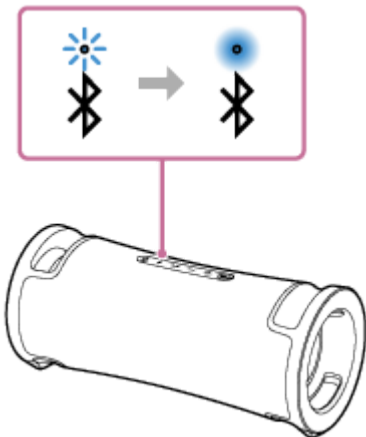

Om anslutningsförsöket misslyckas, upprepa proceduren från steg 3 .

#### Tips

- Anvisningarna ovan för datorn ges som ett exempel. För detaljer hänvisar vi till bruksanvisningen som medföljde din dator. Dessutom har inte alla datorer testats och funnits kompatibla med ovanstående procedur och proceduren är inte tillämplig på hembyggda datorer.
- Du kan ansluta högtalaren samtidigt till högst 2 BLUETOOTH-enheter. (Flerpunktsanslutning)

#### OBS!

- Kopplingsläget för högtalaren kopplas ur efter cirka 5 minuter och  (BLUETOOTH)-indikatorn blinkar långsamt. Men när högtalaren inte har någon information om koppling, som till exempel vid fabriksstandardinställningarna, kopplas kopplingsläget inte ur. Om kopplingsläget kopplas ur innan processen avslutas, upprepa från steg 3 .
- När BLUETOOTH-enheter väl är kopplade, behöver man inte koppla dem igen, utom i följande fall:
  - Information om koppling har raderats efter reparation etc.
  - Högtalaren är redan kopplad med 8 enheter och en annan enhet ska kopplas. Högtalaren kan kopplas med högst 8 enheter. När en ny enhet ska kopplas då 8 enheter redan är kopplade, kommer informationen om koppling för den tidigaste enheten ansluten via en BLUETOOTH-anslutning att bytas ut mot informationen för

den nya.

- Informationen om koppling av högtalaren har raderats från BLUETOOTH-enheten.
- Högtalaren initieras.  
All information om koppling raderas. Om du initierar högtalaren, kan det hända att det inte går att ansluta din dator. Radera i detta fall informationen om koppling för högtalaren på din dator, och utför sedan kopplingsproceduren igen.
- Högtalaren kan kopplas med flera enheter, men kan bara spela musik från en kopplad enhet åt gången.
- Nyckeln för högtalaren är "0000". Om en nyckel förutom "0000" anges på BLUETOOTH-enheten, går det inte att göra en koppling med högtalaren.
- När en USB-enhet eller en ljudkabel är ansluten till högtalarens PLAY/CHARGE OUTPUT-port (USB) eller till AUDIO IN-jacket medan högtalaren är ansluten till en BLUETOOTH-enhet via en BLUETOOTH-anslutning, matas ljudet från BLUETOOTH-enheten inte ut från högtalaren. Om du vill lyssna på musik från BLUETOOTH-enheten kopplar du bort USB-enheten och ljudkabeln.
- När du använder funktionen Stereopar eller funktionen Partyanslutning, kan du inte använda möjligheten till flerpunktsanslutning.

---

## Relaterade avsnitt

- [Ansluta högtalaren samtidigt till 2 BLUETOOTH-enheter \(flerpunktsanslutning\)](#)
- [Lyssna på musik från en enhet via en BLUETOOTH-anslutning](#)
- [Avsluta BLUETOOTH-anslutningen \(efter användning\)](#)

Trådlös högtalare  
ULT FIELD 7

## Ansluta till en dator via en BLUETOOTH-anslutning (Mac)

Koppling är den process som krävs för att ömsesidigt registrera informationen på BLUETOOTH-enheter som ska anslutas trådlöst.

Det är nödvändigt att koppla en enhet med högtalaren för att kunna göra en BLUETOOTH-anslutning för första gången. Utför samma procedur för att koppla till andra enheter.

Informationen om koppling lagras i högtalaren då högtalaren stängs av.

### Operativsystem som stöds

macOS Monterey (version 12.6)

Gör följande innan du börjar.

- Placera datorn inom 1 m från högtalaren.
- Anslut högtalaren till ett nätuttag med den medföljande nätkabeln. Eller ladda det uppladdningsbara inbyggda batteriet tillräckligt.
- Ta fram bruksanvisningen som medföljde datorn för referens.
- För att undvika att ett högt ljud plötsligt matas ut från högtalaren, sänk volymen både på datorn och högtalaren eller stoppa uppspelning av musik.
- Ställ högtalaren i din dator i påslaget läge.  
Om högtalaren i din dator är inställd på  (ljud av), matas inget ljud ut i BLUETOOTH-högtalaren.

– När högtalaren i din dator är ställd i påslaget läge:



#### 1 Slå på högtalaren.

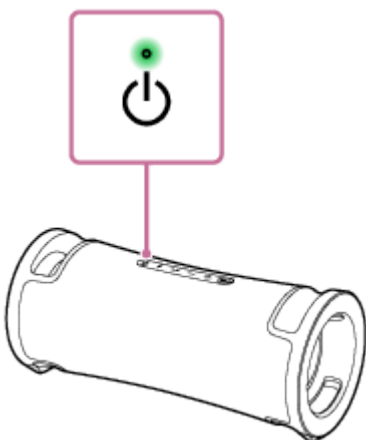

#### 2 Kontrollera att (BLUETOOTH)-indikatorn är aktiverad.

När indikatorn dubbelblinker

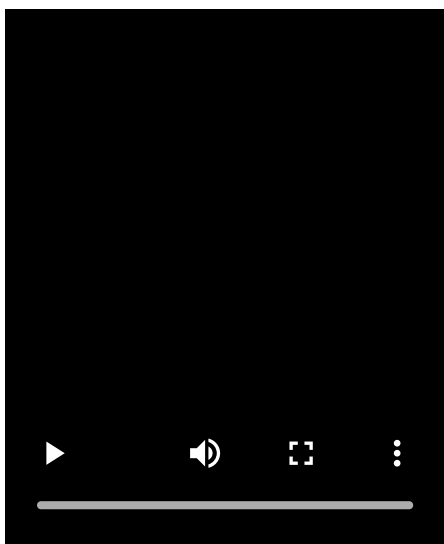

Efter att du har kopplat högtalaren med en BLUETOOTH-enhet för första gången efter inköp eller initierat högtalaren (högtalaren har ingen information om koppling), ställs högtalaren automatiskt i kopplingsläge när den slås på. Gå vidare till steg 4 .

### När indikatorn blinkar långsamt

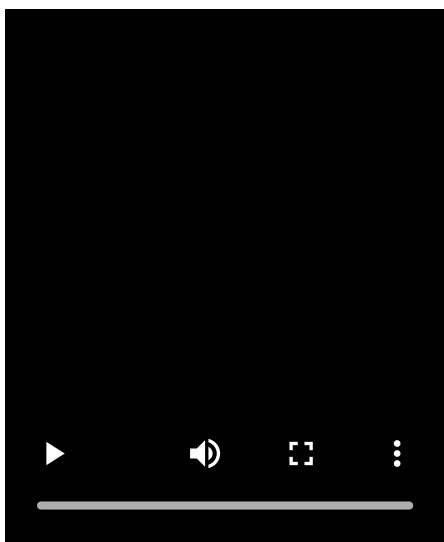

Högtalaren söker efter BLUETOOTH-anslutningar.

- För att koppla högtalaren med en andra eller följande BLUETOOTH-enhet (när högtalaren har information om koppling av andra BLUETOOTH-enheter), gå vidare till steg 3 .
- För att ansluta högtalaren igen med en av de BLUETOOTH-enheter som har kopplats med högtalaren tidigare, gå vidare till steg 4 .  
Högtalaren kommer att anslutas automatiskt till datorn genom att endast slå på BLUETOOTH-funktionen på datorn.  
Beroende på BLUETOOTH-enheten kan det hända att högtalaren ansluts igen med enheten direkt efter att den har slagits på. För detaljer hänvisar vi till bruksanvisningen som medföljde din BLUETOOTH-enhet.

### När indikatorn lyser

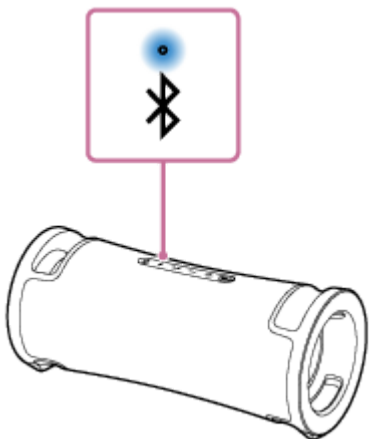

Högtalaren är redan ansluten med en av BLUETOOTH-enheterna.

För att ansluta högtalaren med en annan BLUETOOTH-enhet, gör endera av följande:

- För att koppla högtalaren med en andra eller följande BLUETOOTH-enhet (när högtalaren har information om koppling av andra BLUETOOTH-enheter), gå vidare till steg **3**.
- För att ansluta högtalaren igen med en av de BLUETOOTH-enheter som har kopplats med högtalaren tidigare, gå vidare till steg **4**.  
Högtalaren kommer att anslutas automatiskt till datorn genom att endast slå på BLUETOOTH-funktionen på datorn.

### **3 Tryck på (BLUETOOTH)-knappen.**

Du hör röstvägledningen (Pairing (Parkopplar)) från högtalaren och  (BLUETOOTH)-indikatorn börjar dubbelblinka (kopplingsläge).

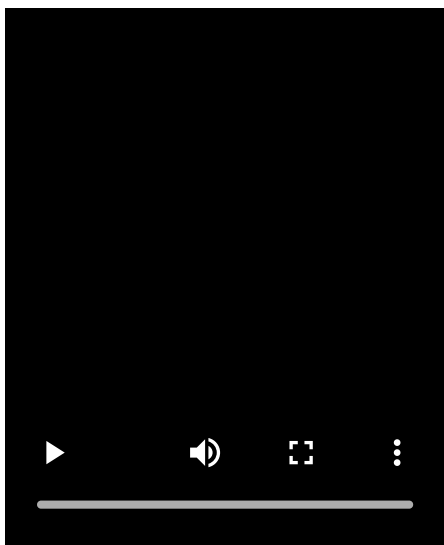

### **4 Sök efter högtalaren på datorn.**

1. Klicka på [  (System Preferences)] - [Bluetooth] i aktivitetsfältet längst ned till höger på skärmen.





2. Välj [ULT FIELD 7] från Bluetooth-skärmen, klicka sedan på [Pair].

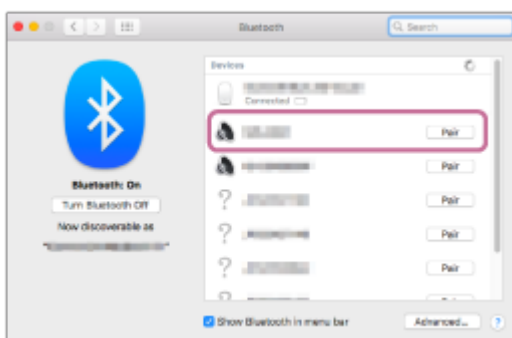

5 Följ anvisningarna på skärmen för att upprätta en BLUETOOTH-anslutning.

När en BLUETOOTH-anslutning upprättas, hör du meddelandeljudet från högtalaren och aktiviteten för  (BLUETOOTH)-indikatorn ändras från att blinka till att lysa stadigt.

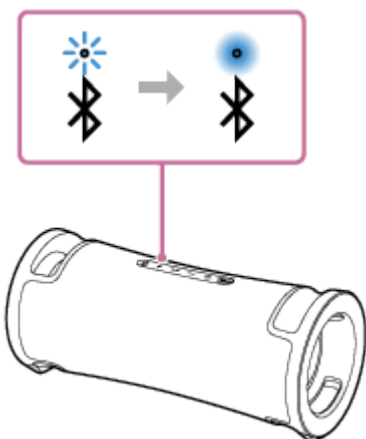

Om anslutningsförsöket misslyckas, upprepa proceduren från steg 3 .

6 Klicka på högtalarikonen längst upp till höger på skärmen och välj [ULT FIELD 7] från [Output Device].

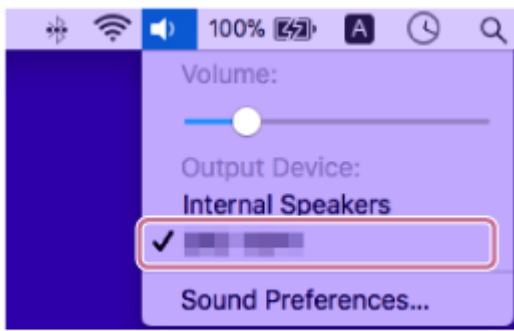

Du kan spela upp musik med mera från datorn.



### Tips

- Anvisningarna ovan för datorn ges som ett exempel. För detaljer hänvisar vi till bruksanvisningen som medföljde din dator. Dessutom har inte alla datorer testats och funnits kompatibla med ovanstående procedur och proceduren är inte tillämplig på hembyggda datorer.
- Du kan ansluta högtalaren samtidigt till högst 2 BLUETOOTH-enheter. (Flerpunktsanslutning)

### OBS!

- Kopplingsläget för högtalaren kopplas ur efter cirka 5 minuter och  (BLUETOOTH)-indikatorn blinkar långsamt. Men när högtalaren inte har någon information om koppling, som till exempel vid fabriksstandardinställningarna, kopplas kopplingsläget inte ur. Om kopplingsläget kopplas ur innan processen avslutas, upprepa från steg .
- När BLUETOOTH-enheter väl är kopplade, behöver man inte koppla dem igen, utom i följande fall:
  - Information om koppling har raderats efter reparation etc.
  - Högtalaren är redan kopplad med 8 enheter och en annan enhet ska kopplas. Högtalaren kan kopplas med högst 8 enheter. När en ny enhet ska kopplas då 8 enheter redan är kopplade, kommer informationen om koppling för den tidigaste enheten ansluten via en BLUETOOTH-anslutning att bytas ut mot informationen för den nya.
  - Informationen om koppling av högtalaren har raderats från BLUETOOTH-enheten.
  - Högtalaren initieras. All information om koppling raderas. Om du initierar högtalaren, kan det hända att det inte går att ansluta din dator. Radera i detta fall informationen om koppling för högtalaren på din dator, och utför sedan kopplingsproceduren igen.
- Högtalaren kan kopplas med flera enheter, men kan bara spela musik från en kopplad enhet åt gången.
- Nyckeln för högtalaren är "0000". Om en nyckel förutom "0000" anges på BLUETOOTH-enheten, går det inte att göra en koppling med högtalaren.
- När en USB-enhet eller en ljudkabel är ansluten till högtalarens PLAY/CHARGE OUTPUT-port (USB) eller till AUDIO IN-jacket medan högtalaren är ansluten till en BLUETOOTH-enhet via en BLUETOOTH-anslutning, matas ljudet från BLUETOOTH-enheten inte ut från högtalaren. Om du vill lyssna på musik från BLUETOOTH-enheten kopplar du bort USB-enheten och ljudkabeln.
- När du använder funktionen Stereopar eller funktionen Partyanslutning, kan du inte använda möjligheten till flerpunktsanslutning.

---

### Relaterade avsnitt

- [Ansluta högtalaren samtidigt till 2 BLUETOOTH-enheter \(flerpunktsanslutning\)](#)
- [Lyssna på musik från en enhet via en BLUETOOTH-anslutning](#)
- [Avsluta BLUETOOTH-anslutningen \(efter användning\)](#)

Trådlös högtalare  
ULT FIELD 7

## Ansluta högtalaren samtidigt till 2 BLUETOOTH-enheter (flerpunktsanslutning)

När högtalaren är ansluten samtidigt till 2 BLUETOOTH-enheter via BLUETOOTH-anslutningar, kan du göra följande:

- Växla uppspelningskällan för musik mellan 2-enheter  
Du kan växla uppspelningskällan för musik från en enhet till en annan utan att återupprätta BLUETOOTH-anslutningen.

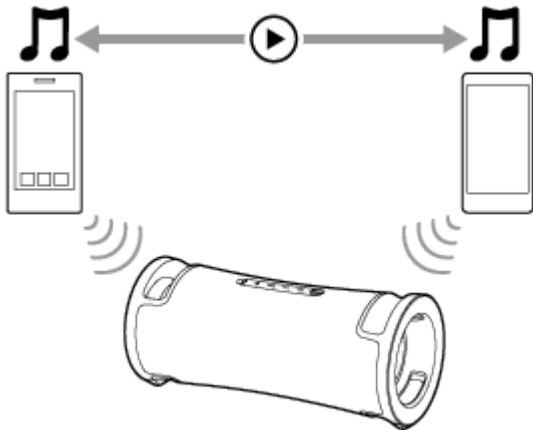

## Ansluta högtalaren samtidigt till 2 enheter via BLUETOOTH-anslutningar

- 1 Om en USB-enhet är ansluten till PLAY/CHARGE OUTPUT-porten (USB) eller om en ljudkabel är ansluten till AUDIO IN-jacket ska du koppla från dem.

När en USB-enhet är ansluten till PLAY/CHARGE OUTPUT-porten (USB) eller en ljudkabel är ansluten till AUDIO IN-jacket kan du inte höra musik från någon BLUETOOTH-enhet.

- 2 Anslut högtalaren till den första BLUETOOTH-enheten.

För detaljer om proceduren för BLUETOOTH-anslutning, se något av följande som gäller för din enhet.

- [Ansluta till BLUETOOTH-enheter enkelt med "Sony | Music Center" via en BLUETOOTH-anslutning](#)
- [Koppling och anslutning med BLUETOOTH-enheter](#)
- [Ansluta till en dator via en BLUETOOTH-anslutning \(Windows®\)](#)
- [Ansluta till en dator via en BLUETOOTH-anslutning \(Mac\)](#)

- 3 Medan högtalaren är ansluten till den första BLUETOOTH-enheten, tryck på  (BLUETOOTH)-knappen.

Du hör röstvägledningen (Pairing (Parkopplar)) från högtalaren och  (BLUETOOTH)-indikatorn börjar dubbelblinka (kopplingsläge).

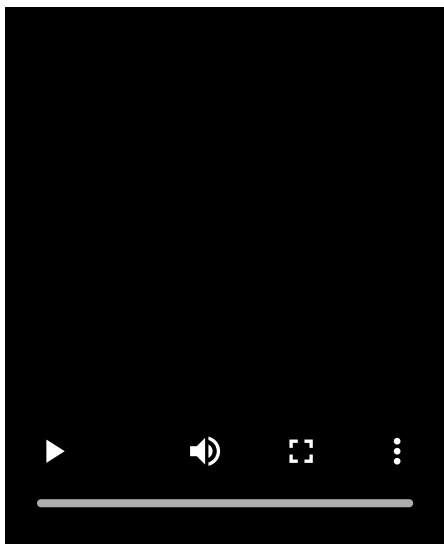

4 Manövrera den andra BLUETOOTH-enheten för att söka efter högtalaren.

5 Följ anvisningarna på skärmen för att upprätta en BLUETOOTH-anslutning.

När en BLUETOOTH-anslutning upprättas, hör du meddelandeljudet från högtalaren och aktiviteten för  (BLUETOOTH)-indikatorn ändras från att blinka till att lysa stadigt.

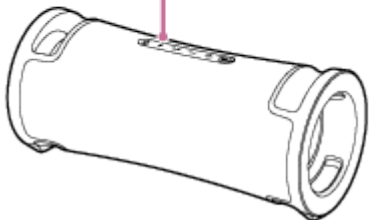
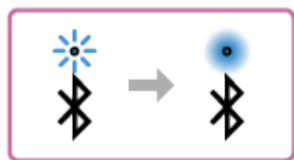

### Byta BLUETOOTH-enheterna i flerpunktsanslutning

När högtalaren är ansluten till 2 enheter i en flerpunktsanslutning, kan du försöka ansluta en annan enhet via en BLUETOOTH-anslutning.

När du manövrerar högtalaren och den tredje enheten i ett försök att upprätta en BLUETOOTH-anslutning, kommer BLUETOOTH-anslutningen till en av de 2 enheterna som tidigare användes för musikuppspelning att behållas och BLUETOOTH-anslutningen till den andra enheten kopplas från. Därefter upprättas en BLUETOOTH-anslutning mellan högtalaren och den tredje enheten.

### Musikuppspelning medan högtalaren är ansluten till 2 enheter i flerpunktsanslutning

- När du manövrerar högtalaren för att spela musik, börjar musik spelas på en av enheterna i flerpunktsanslutning som tidigare användes för uppspelning.
- För att spela musik på den andra enheten i flerpunktsanslutning, manövrera den andra för att starta musikuppspelning.  
Beroende på situationen kanske du fortfarande hör musik spelas på samma enhet från högtalaren efter att du har manövrerat den andra enheten för att starta uppspelning. Stoppa i så fall uppspelningen på den första. Därefter kan du lyssna på musik som spelas på den andra.

### Tips

- Så länge som BLUETOOTH-funktionen är aktiverad på en BLUETOOTH-enhet som tidigare varit ansluten till högtalaren, ansluts högtalaren igen med enheten direkt efter att högtalaren har slagits på.
- Du kan utföra manövreringar inklusive upprättande och frånkoppling av BLUETOOTH-anslutningar genom att använda "Sony | Music Center".

### OBS!

- När du använder funktionen Stereopar eller funktionen Partyanslutning, kan du inte använda möjligheten till flerpunktsanslutning.
- Beroende på BLUETOOTH-enheten, kan det hända att du inte kan använda möjligheten till flerpunktsanslutning.
- Flerpunktsanslutning kan inte inaktiveras.

---

### Relaterade avsnitt

- [Ansluta till BLUETOOTH-enheter enkelt med "Sony | Music Center" via en BLUETOOTH-anslutning](#)
- [Koppling och anslutning med BLUETOOTH-enheter](#)
- [Ansluta till en dator via en BLUETOOTH-anslutning \(Windows®\)](#)
- [Ansluta till en dator via en BLUETOOTH-anslutning \(Mac\)](#)

Trådlös högtalare  
ULT FIELD 7

## Lyssna på musik på en USB-enhet

Denna högtalare stödjer följande ljudfilformat.

- MP3: filtillägg [.mp3]
- WMA: filtillägg [.wma]
- WAV: filtillägg [.wav]

### 1 Anslut en USB-enhet till PLAY/CHARGE OUTPUT-porten (USB).

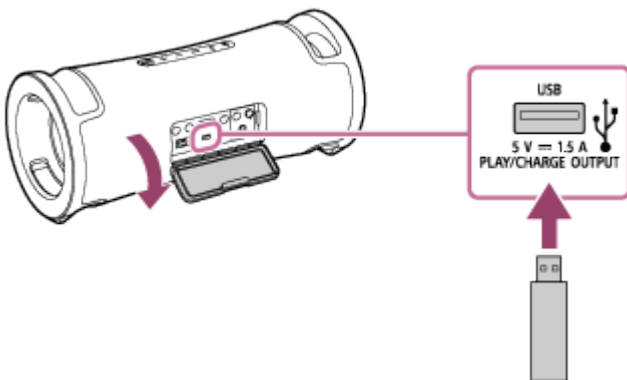

### 2 Tryck på knappen ►|| (uppspelning) för att starta uppspelningen.

Du kan använda "Sony | Music Center" för att styra uppspelningen eller enkelt välja musik från musiklistan på USB-enheten.

Med knappen ►|| (uppspelning) på högtalaren kan du också utföra följande åtgärder.

- Pausa uppspelningen  
Medan uppspelning pågår, tryck på knappen ►|| (uppspelning). För att återuppta uppspelningen, tryck på knappen en gång till.
- Hoppa till nästa spår  
Medan uppspelning pågår, tryck på knappen ►|| (uppspelning) två gånger i snabb följd.
- Hoppa till början av aktuellt eller föregående spår  
Medan uppspelning pågår, tryck på knappen ►|| (uppspelning) 3 gånger i snabb följd.

### 3 Tryck på knapparna -/+ (volym) för att justera volymen.

#### OBS!

- När funktionen Stereopar eller funktionen Partyanslutning används, kan högtalaren inte mata ut musik som spelas på USB-enheten ansluten till PLAY/CHARGE OUTPUT-porten (USB).
- Högtalaren kan inte spela ljudfiler på USB-enheten i händelse av följande:
  - Det totala antalet ljudfiler på den anslutna USB-enheten överstiger 2 000.
  - Antalet mappar på den anslutna USB-enheten överstiger 300, inklusive "ROOT"-mappen.

Ovanstående siffror varierar beroende på fil- och mappstrukturen. På en USB-enhet som innehåller ljudfiler ska du inte spara filer av olika typ eller icke nödvändiga mappar.

- Högtalaren kan spela ljudfiler som ligger i högst 8 nivåer av undermappar.
- Mappar som inte innehåller några ljudfiler hoppas över vid uppspelning.
- Om det faktiska innehållet i en fil med ett filtillägg som stöds inte är vad det borde vara, kan uppspelning av filen orsaka att högtalaren återger brus eller får funktionsfel.
- Medan en USB-enhet är ansluten till PLAY/CHARGE OUTPUT-porten (USB) ges prioritet till ljudutmatning genom USB-porten, och ljudutmatning från BLUETOOTH-enheten och den enhet som är ansluten till AUDIO IN-jacket är inaktiverad. Beroende på statusen för BLUETOOTH-anslutningen, kommer  (BLUETOOTH)-indikatorn att lysa eller blinka i blått. Detta är dock inte något fel.
- Medan högtalaren har en USB-enhet ansluten, kan du fortfarande lyssna på musik från BLUETOOTH-enheten ansluten via en BLUETOOTH-anslutning eller från enheten ansluten till AUDIO IN-jacket genom att till exempel välja [My Library] i "Sony | Music Center".
- Använd inte PLAY/CHARGE OUTPUT-porten (USB) på platser där det är risk att vatten stänker på högtalaren. Den medföljande nätkabeln såväl som jacken och porten (AC IN, USB, AUDIO IN, MIC) bakom locket är inte utformade att vara vattentäta eller dammtäta.

---

## Relaterade avsnitt

- [Ansluta med en USB-enhet](#)

Trådlös högtalare  
ULT FIELD 7

## Lyssna på musik från en enhet via en BLUETOOTH-anslutning

Du kan lyssna på musik från en BLUETOOTH-enhet och manövrera den från högtalaren via en BLUETOOTH-anslutning om enheten stödjer följande BLUETOOTH-profiler.

### A2DP (Advanced Audio Distribution Profile)

Du kan trådlöst lyssna på ljudinnehåll av hög kvalitet.

### AVRCP (Audio Video Remote Control Profile)

Du kan justera volymen och manövrera för att spela, pausa eller hoppa till början av nästa/aktuellt spår. Operationer kan variera beroende på BLUETOOTH-enheten. Vi hänvisar också till bruksanvisningen som medföljde BLUETOOTH-enheten.

#### OBS!

- Kontrollera i förväg att volymen på BLUETOOTH-enheten och högtalaren är inställd på en lagom nivå för att undvika att ett högt ljud plötsligt matas ut från högtalaren. Beroende på BLUETOOTH-enheten är det möjligt att det inte går att justera volymen för högtalaren på BLUETOOTH-enheten medan uppspelning på enheten är stoppad/PAUSAD.

### 1 När en USB-enhet eller ljudkabel är ansluten till PLAY/CHARGE OUTPUT-porten (USB) eller till AUDIO IN-jacket, koppla från enheten eller kabeln.

Medan en USB-enhet eller ljudkabel är ansluten till PLAY/CHARGE OUTPUT-porten (USB) eller till AUDIO IN-jacket, hör du inte musik från någon BLUETOOTH-enhet.

### 2 Anslut högtalaren till BLUETOOTH-enheten.

När en BLUETOOTH-anslutning upprättas, hör du aviseringss ljudet från högtalaren och aktiviteten för  (BLUETOOTH)-indikatorn ändras från att blinka till att lysa stadigt.

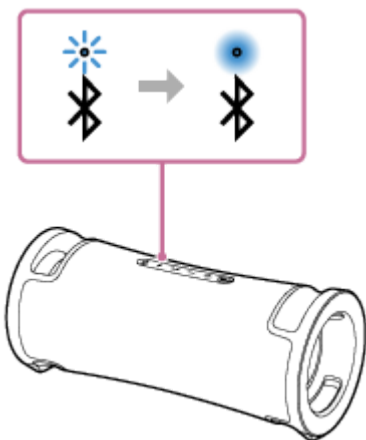

### 3 Starta uppspelningen på BLUETOOTH-enheten.

### 4 Justera volymen genom att trycka på knapparna -/+ (volym) eller genom att använda BLUETOOTH-enheten.

När du trycker på knapparna -/+ (volym) eller justerar volymen på BLUETOOTH-enheten, blinkar  (ström)-indikatorn en gång eller 3 gånger.



Beroende på BLUETOOTH-enheten som du använder, kanske  (ström)-indikatorn inte blinkar även om du justerar volymen på BLUETOOTH-enheten.

Håll in knapparna -/+ (volym) för snabba justeringar.

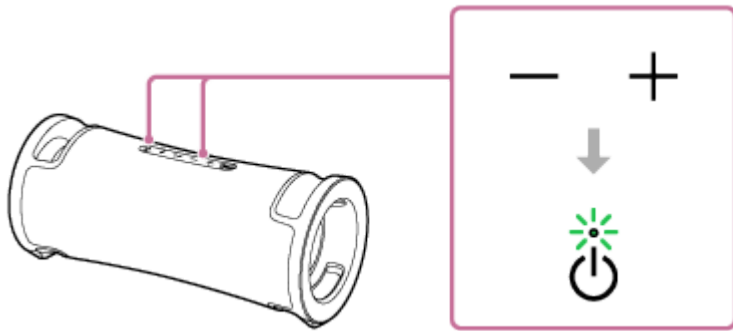

Under uppspelning kan du använda knappen  (uppspelning) för att utföra följande åtgärder.

### Pausa

Tryck på knappen  (uppspelning) under uppspelning för att pausa. Tryck igen för att avbryta paus.

### Hoppa till början av nästa spår

Tryck snabbt på knappen  (uppspelning) två gånger under uppspelning.



### Hoppa till början av aktuellt eller föregående spår\*

Tryck snabbt på knappen  (uppspelning) 3 gånger under uppspelning.

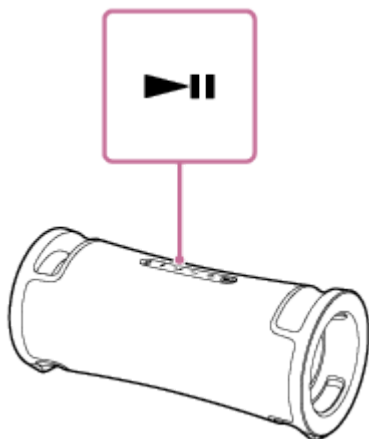
\* Manövreringar varierar beroende på BLUETOOTH-enheten som används.



### Tips

- Så länge som högtalaren är ansluten till ett nätuttag med nätkabeln (medföljer), kan högtalarens inbyggda batteri laddas även medan musikuppspelning från högtalaren pågår. Beroende på hur högtalaren används, kan det dock ta en lång stund innan laddningen är klar. När du avser att använda högtalaren medan batteriet laddas, sänk högtalarvolymen, eller stäng av högtalaren och låt batteriet laddas fullt innan högtalaren används.
- Högtalaren har stöd för innehållsskydd genom SCMS-T-metoden. Med en smartmobil eller mobiltelefon som stöder SCMS-T-metoden kan du lyssna på musik (eller ljud) genom högtalaren.
- När du ställer in volymen på högsta eller lägsta nivå på högtalaren, blinkar  (ström)-indikatorn 3 gånger.
- Om du håller in knappen  (uppspelning) i cirka 5 sekunder så börjar högtalaren att spela musikspåret som ligger lagrat för demonstrationssyften. För att inaktivera denna funktion, tryck på knappen  (uppspelning) igen.

### OBS!

- Om kommunikationsförhållandet är dåligt kan det hända att BLUETOOTH-enheten reagerar felaktigt på manövreringar på högtalaren.

- Medan musikuppspelning pågår på en BLUETOOTH-enhet, anslut inte en enhet till PLAY/CHARGE OUTPUT-porten (USB) eller AUDIO IN-jacket. Om en enhet ansluts till PLAY/CHARGE OUTPUT-porten (USB) eller AUDIO IN-jacket sätts högtalaren automatiskt i USB-läge eller AUDIO IN-läge och du kommer inte att höra musik från någon BLUETOOTH-enhet.
- Medan högtalaren har en enhet ansluten till PLAY/CHARGE OUTPUT-porten (USB) eller AUDIO IN-jacket, kan du fortfarande lyssna på musik från en BLUETOOTH-enhet ansluten via en BLUETOOTH-anslutning genom att till exempel välja [My Library] i "Sony | Music Center".
- Vid användning på en plats med hög temperatur, kan det hända att volymen sänks för att skydda batteriet.
- Den maximala uteffekten blir lägre när det inbyggda batteriet börjar bli svagt.
- Beroende på BLUETOOTH-enheten kan det vara nödvändigt att justera volymen eller att ställa in inställningen för ljudutmatning på den anslutna enheten.
- Brus eller ljudavbrott kan uppstå beroende på BLUETOOTH-enheten som är ansluten med högtalaren, kommunikationsmiljön eller användningsmiljön.

---

### Relaterade avsnitt

- [Avsluta BLUETOOTH-anslutningen \(efter användning\)](#)
- [Ladda högtalaren](#)

Trådlös högtalare  
ULT FIELD 7

## Välja kvalitet för musikuppspelning via en BLUETOOTH-anslutning (codec)

Inställningarna "Prioritet för ljudkvalitet" och "Prioritet för stabil uppkoppling" är tillgängliga på högtalaren för BLUETOOTH-anslutningskvaliteten. Inställningen "Prioritet för ljudkvalitet" tillhandahåller kompatibilitet inte bara med SBC utan också med AAC och LDAC för musikuppspelning av hög ljudkvalitet, medan inställningen "Prioritet för stabil uppkoppling" erbjuder musikuppspelning via mer stabila BLUETOOTH-anslutningar. Vid inköpstillfället är inställningen "Prioritet för ljudkvalitet" vald.

- Prioritet för ljudkvalitet (standardsinställning): Optimal codec väljs automatiskt från AAC, LDAC och SBC.
- Prioritet för stabil uppkoppling: SBC väljs.





### 1 Slå på högtalaren.

Du hör aviseringsljudet från högtalaren och  (BLUETOOTH)-indikatorn blinkar\* blått.

\* Om den BLUETOOTH-enhet som tidigare varit ansluten till högtalaren finns i närheten, kan det hända att högtalaren ansluts automatiskt till enheten. I ett sådant fall tänds  (BLUETOOTH)-indikatorn i blått.

### 2 Ändra BLUETOOTH-anslutningskvaliteten.

#### När du använder knapparna på högtalaren

1. Håll in knappen  (uppspelning) och  (BLUETOOTH)-knappen samtidigt i cirka 2 sekunder. När inställningen ändras till inställningen "Prioritet för stabil uppkoppling", blinkar  (ström)-indikatorn 3 gånger i grönt.  
När inställningen ändras till inställningen "Prioritet för ljudkvalitet", blinkar  (ström)-indikatorn två gånger i grönt. När högtalaren är ansluten till BLUETOOTH-enheter, frångöps alla anslutningar automatiskt och återupprättas, och därefter börjar inställningen att gälla.

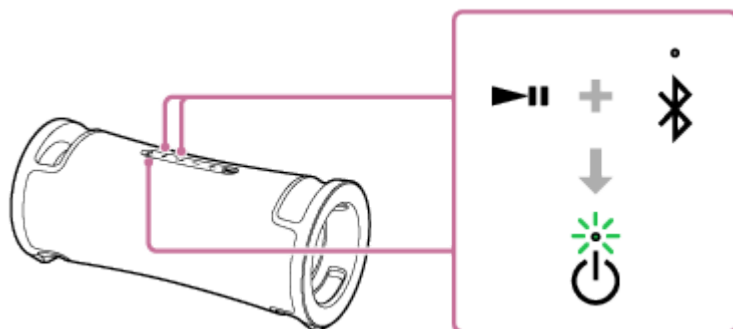

#### När "Sony | Music Center" används

1. Koppla högtalaren med en BLUETOOTH-enhet, som till exempel en smartmobil. När en BLUETOOTH-anslutning är upprättad, hör du meddelandeljudet från högtalaren.
2. Tryck på [Music Center] på din smartmobil etc. för att starta applikationen.



Music Center

3. Tryck på [ULT FIELD 7].

4. Tryck på [Settings] - [Sound] - [Bluetooth Connection Quality], och välj sedan [Priority on Sound Quality] eller [Priority on Stable Connection].

Alla anslutningarna till BLUETOOTH-enheter frångörs automatiskt och återupprättas, och därefter börjar inställningen att gälla.

### Tips

- När du använder funktionen Stereopar eller funktionen Partyanslutning, växlas codec automatiskt till SBC.

### OBS!

- Medan inställningen "Prioritet för ljudkvalitet" är vald, kan brus eller ljudavbrott uppstå beroende på inställningen av din BLUETOOTH-enhet och omgivande förhållanden. Ändra i så fall BLUETOOTH-anslutningskvaliteten till inställningen "Prioritet för stabil uppkoppling".

---

### Relaterade avsnitt

- [Använda BLUETOOTH-standbyfunktionen \(automatiskt strömpåslag\)](#)
- [Vad du kan göra med "Sony | Music Center"](#)
- [Codecs som stöds](#)

Trådlös högtalare  
ULT FIELD 7

## Codecs som stöds

---

En codec är en ljudkodningsalgoritm som används vid trådlös överföring av ljud via BLUETOOTH-anslutningar. Högtalaren har stöd för följande 3 codecs för musikuppspelning via en A2DP-anslutning: SBC, AAC, och LDAC™.

- SBC

Detta är en förkortning för Subband Codec.

SBC är den ljudkodningsteknik som används som standard av BLUETOOTH-enheter.

Alla BLUETOOTH-enheter har stöd för SBC.

- AAC

Detta är en förkortning för Advanced Audio Coding.

AAC används i huvudsak av Apple-produkter som till exempel iPhone som kan ge högre ljudkvalitet än SBC.

- LDAC

LDAC är en ljudkodningsteknik utvecklad av Sony som möjliggör överföring av ljudinnehåll med formatet High-Resolution (Hi-Res) Audio, även via BLUETOOTH-anslutningar.

Till skillnad från andra BLUETOOTH-kompatibla kodningstekniker som till exempel SBC, fungerar den utan någon nedkonvertering av High-Resolution Audio-innehåll\*<sup>1</sup>.

I jämförelse med andra tekniker medger den att cirka 3 gånger mer data\*<sup>2</sup> överförs över ett trådlöst BLUETOOTH-nätverk med oöverträffad ljudkvalitet genom användning av effektiv kodning och optimerad datapaketering.

\*<sup>1</sup> Exklusive innehåll med DSD-format.

\*<sup>2</sup> Jämfört med SBC när bithastigheten 990 kbit/s (96/48 kHz) eller 909 kbit/s (88,2/44,1 kHz) har valts.

När musik i en av ovanstående codec överförs från en ansluten enhet, växlar högtalaren automatiskt till denna codec och spelar upp musiken i samma codec.

Om den anslutna enheten har stöd för en codec för högre ljudkvalitet än SBC, kan det hända att du måste ställa in enheten i förväg för att lyssna på musik med en önskad codec från de codecs som stöds.

Se bruksanvisningen som medföljde enheten för information om hur codec ställs in.

---

### Relaterade avsnitt

- [Välja kvalitet för musikuppspelning via en BLUETOOTH-anslutning \(codec\)](#)

Trådlös högtalare  
ULT FIELD 7

## Avsluta BLUETOOTH-anslutningen (efter användning)

---

När du slutar spela musik med BLUETOOTH-enheten, utför någon av följande åtgärder för att avsluta BLUETOOTH-anslutningen.

När BLUETOOTH-anslutningen kopplas ifrån, hör du meddelandeljudet från högtalaren.

- Stäng av BLUETOOTH-funktionen på BLUETOOTH-enheten.  
För detaljer hänvisar vi till bruksanvisningen som medföljde enheten.
- Stäng av BLUETOOTH-enheten.
- Stäng av högtalaren.

### Tips

- När du använder funktionen Stereopar och stänger av den ena högtalaren, stängs den andra högtalaren av automatiskt. BLUETOOTH-anslutningen mellan dem kopplas från.
- När du slutar spela musik kan BLUETOOTH-anslutningen avbrytas automatiskt beroende på BLUETOOTH-enheten.

---

### Relaterade avsnitt

- [Stänga av strömmen](#)
- [Vad du kan göra med "Sony | Music Center"](#)
- [Automat. standby \(strömspar\)-funktion](#)

Trådlös högtalare  
ULT FIELD 7



## Slå på eller stänga av BLUETOOTH-funktionen

Du kan ansluta till högtalaren från en kopplad BLUETOOTH-enhet när högtalarens BLUETOOTH-funktion är aktiverad. Vid inköpstillfället är denna inställning aktiverad.

**1** Håll in knappen – (volym) och  (BLUETOOTH)-knappen i cirka 5 sekunder.

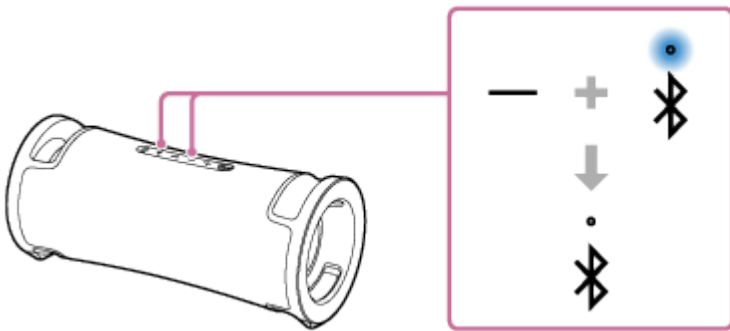
 (BLUETOOTH)-indikatorn släcks och BLUETOOTH-funktionen stängs av.



När du håller in knappen – (volym) och  (BLUETOOTH)-knappen på högtalaren samtidigt i cirka 5 sekunder igen, blinkar  (BLUETOOTH)-indikatorn och BLUETOOTH-funktionen slås på.

### Tips

- Med en enhet som tidigare varit ansluten via en BLUETOOTH-anslutning, ansluts högtalaren på nytt när dess BLUETOOTH-funktion slås på så länge som enhetens BLUETOOTH-funktion förblir aktiverad.

### OBS!

- Det går inte att utföra följande åtgärder när BLUETOOTH-funktionen stängs av:
  - Parkoppla och/eller ansluta med BLUETOOTH-enhet.
  - Använda "Sony | Music Center".

Trådlös högtalare  
ULT FIELD 7

## Lyssna på musik från en bärbar ljudenhet etc. genom en kabelanslutning

Du kan använda högtalaren genom att ansluta en bärbar ljudenhet etc. till högtalaren med en ljudkabel (finns i handeln).

### OBS!

- Innan du upprättar en anslutning mellan högtalaren och en bärbar ljudenhet, sänk volymen på högtalaren och enheten för att undvika att ett högt ljud plötsligt matas ut från högtalaren.

### 1 När en USB-enhet är ansluten till PLAY/CHARGE OUTPUT-porten (USB), koppla från enheten.

Medan en USB-enhet är ansluten till PLAY/CHARGE OUTPUT-porten (USB), hör du inte musik från enheten ansluten till AUDIO IN-jacket.

### 2 Anslut en enhet till AUDIO IN-jacket med en ljudkabel (finns i handeln).

För anslutning använd en ljudkabel med en stereominikontakt (inget motstånd)\* i båda ändar.

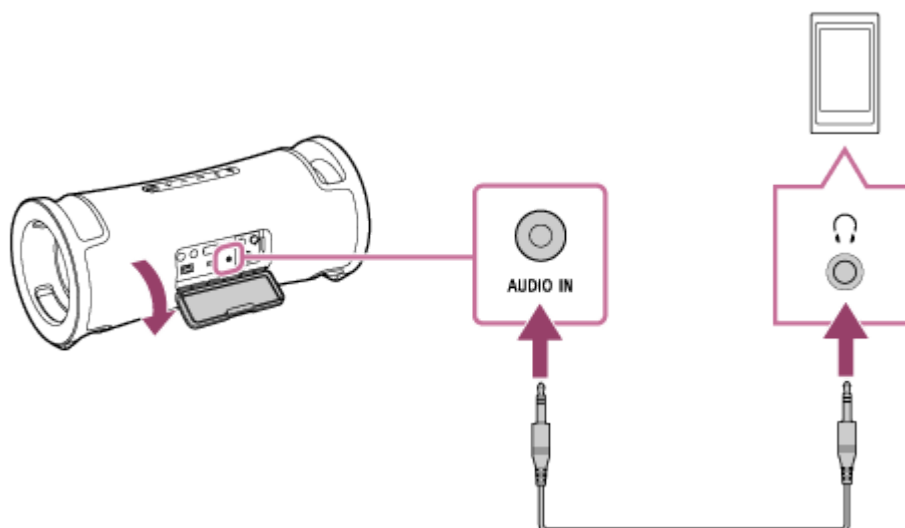

\* Om du använder en ljudkabel (med stereominikontakter) med ett högt motstånd, kan det hända att volymen blir lägre. Se därför till att du använder en kabel (med stereominikontakter) utan motstånd.

### 3 Slå på högtalaren.

Du hör aviseringsljudet från högtalaren och  (ström)-indikator tänds i grönt.



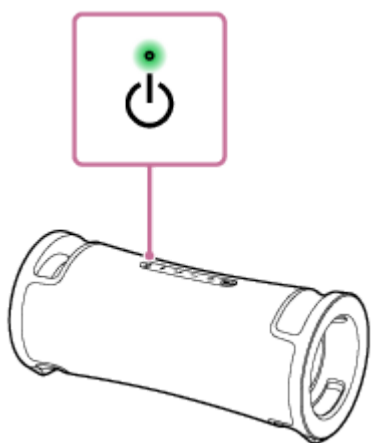

**4 Slå på och starta uppspelningen på den anslutna enheten.**

**5 Justera volymen till lagom nivå på den anslutna enheten.**

Om volymen justeras genom användning av den anslutna bärbara ljudenheten, kommer ⏻ (ström)-indikatorn inte att blinka.

**6 Tryck på knapparna –/+ (volym) för att justera volymen.**

När du trycker på knapparna –/+ (volym) för att justera volymen, blinkar ⏻ (ström)-indikatorn en gång eller 3 gånger.

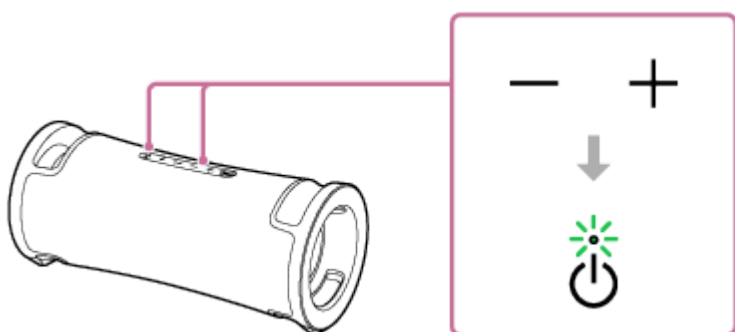

### Tips

- När du inte hör ljudet, höj volymen på den anslutna enheten.

### OBS!

- När en ljudkabel kopplas in i AUDIO IN-jacket, ges prioritet till ljudutmatning genom AUDIO IN-jacket och ljudutmatning från BLUETOOTH-enheten är inaktiverad. Beroende på statusen för BLUETOOTH-anslutningen, kommer  (BLUETOOTH)-indikatorn att lysa eller blinka i blått. Detta är dock inte något fel.
- Medan en ljudkabel är inkopplad i högtalaren, kan du fortfarande lyssna på musik från BLUETOOTH-enheten ansluten via en BLUETOOTH-anslutning genom att till exempel välja [My Library] i "Sony | Music Center".
- Medan funktionen Stereopar eller funktionen Partyanslutning används, kan högtalaren inte mata ut musik som spelas på enheten som är ansluten till AUDIO IN-jacket genom en ljudkabel.
- Medan högtalaren är i AUDIO IN-läge, kan du konfigurera den för funktionen Stereopar eller funktionen Partyanslutning även med "Sony | Music Center". När konfigurationen är klar, ställs högtalaren automatiskt i BLUETOOTH-läge.
- När en bärbar ljudenhet ansluts till AUDIO IN-jacket och musik spelas, kan du inte använda knapparna på högtalaren för att utföra åtgärder som t.ex. pausa, hoppa till början av nästa spår, och hoppa till början av aktuellt spår.

- Använd inte AUDIO IN-jacket på platser där det är risk att vatten stänker på högtalaren. Den medföljande nätkabeln såväl som jacken och porten (AC IN, USB, AUDIO IN, MIC) bakom locket är inte utformade att vara vattentäta eller dammtäta.
- Se till att stänga locket fullständigt efter att ha kopplat bort ljudkabeln från högtalaren. Locket är väldigt viktigt när det gäller enhetens vattenbeständighet och dammtäthet.

---

## Relaterade avsnitt

- [Automat. standby \(strömspar\)-funktion](#)

5-056-532-71(2) Copyright 2024 Sony Corporation

Trådlös högtalare  
ULT FIELD 7

## Växla ljudeffekt

Du kan lyssna med olika ljudeffekter i högtalaren.

### Lyssna på förstärkt djupt basljud (ULT-knapp)

Du kan använda endera av följande procedurer för konfiguration. Vid inköpstillfället är ULT POWER SOUND-inställningen påslagen.

- Tryck på ULT-knappen.  
Varje gång du trycker på ULT-knappen växlar inställningen från ULT1, ULT2 och av.  
Varje gång inställningen ändras hörs aviseringsljudet från högtalaren och ULT-knappen tänds eller släcks.

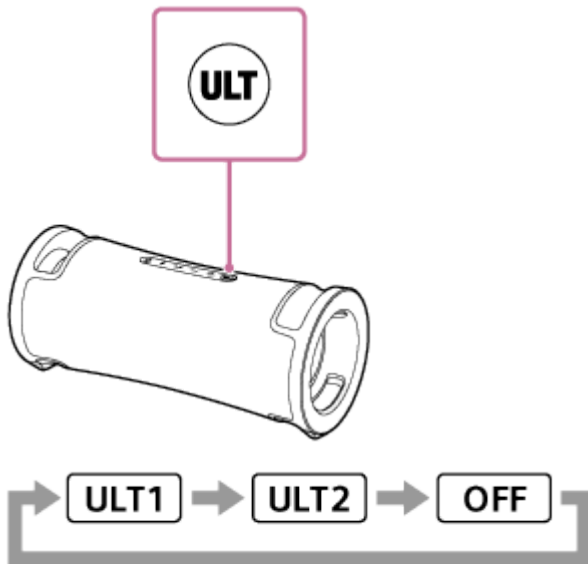

ULT1: Förstärker djupt basljud.

ULT2: Förstärker effekten ännu mer än ULT1.

Av: Stänger av ULT POWER SOUND-inställningen.

- Använda "Sony | Music Center".  
I "Sony | Music Center" trycker du på [ULT FIELD 7] - [Settings] - [Sound] - [Sound Effect] och väljer sedan en av [OFF], [ULT1] eller [ULT2].

#### Tips

- Standardinställningen (ULT1 eller ULT2) varierar beroende på land eller region.
- Genom att trycka på och hålla in ULT-knappen och – (volym)-knappen på högtalaren samtidigt i ca 2 sekunder kan du slå på eller av meddelandeljudet.  
När meddelandeljudet stängs av blinkar ⏻ (ström)-indikatorn grönt 3 gånger.  
När meddelandeljudet slås på blinkar ⏻ (ström)-indikatorn grönt två gånger.

### Justera equalizerinställningen efter dina önskemål (CUSTOM)

I "Sony | Music Center", tryck på [ULT FIELD 7] - [Settings] - [Sound] - [Sound Effect] - [CUSTOM].  
Tryck på [Custom EQ] och justera sedan equalizerinställningen efter dina önskemål.

## Automatisk justering till optimalt ljud i enlighet med omgivningen (Ljudfältsoptimering)

Denna egenutvecklade mikrofonavkänningsteknik detekterar brus runt högtalaren medan musik spelas upp för att automatiskt göra justeringar för att optimera ljudet. Vid inköpstillfället är ljudfältsoptimering aktiverad.

### Så här aktiverar du ljudfältsoptimering

I "Sony | Music Center" trycker du på [ULT FIELD 7] - [Settings] - [Sound] - [Sound Field Optimization] och slår sedan på det.

#### **OBS!**

- I vissa fall kan det omgivande bruset förhindra att ljudet optimeras.
- När funktionen Stereopar eller funktionen Partyanslutning används stängs inställningen för ljudfältsoptimering av.

Trådlös högtalare  
ULT FIELD 7

## Lyssna på musik trådlöst med 2 högtalare (funktionen Stereopar)

För att använda funktionen Stereopar krävs 2 ULT FIELD 7-högtalare. Genom att ansluta 2 högtalare via en BLUETOOTH-anslutning, kan du få ett kraftfullare ljud.

2 högtalare anslutna via en BLUETOOTH-anslutning spelar upp ljud i stereo, där 1 högtalare spelar upp ljudet i höger kanal (höger sida) och den andra spelar upp ljudet i vänster kanal (vänster sida).

Kontrollera följande innan du gör något med högtalaren:

- Uppdatera den förinstallerade programvaran till den senaste versionen på var och en av högtalarna för att ansluta för funktionen.  
(För detaljer om uppdateringsproceduren, se [Uppdatera den förinstallerade programvaran.](#))
- När du placerar högtalarna för funktionen Stereopar ska de 2 högtalarna som ansluts för funktionen placeras inom ett avstånd på 1 m från varandra. Stoppa uppspelning av musik om det pågår.
- När du spelar upp musik måste alla enheter som är anslutna för denna funktion vara inom ett avstånd på 30 m från varandra i din siktlinje.  
Det maximala kommunikationsavståndet kan bli kortare under följande förhållanden.
  - Det finns ett hinder som t.ex. en person, metall eller vägg mellan högtalaren och BLUETOOTH-enheten.
  - En trådlös LAN-enhet används i närheten av högtalaren.
  - En mikrovågsugn används i närheten av högtalaren.
  - En enhet som genererar elektromagnetisk strålning används i närheten av högtalaren.

### 1 Använd "Sony | Music Center" för att konfigurera högtalaren för funktionen Stereopar.

För detaljer om "Sony | Music Center" hänvisar vi till följande webbadress:  
<https://www.sony.net/smcqa/>

## För att avsluta funktionen Stereopar

Använda "Sony | Music Center".

### Tips

- Användning av funktionen Stereopar växlar automatiskt codec till SBC.
- Funktionen Stereopar stängs inte av när högtalaren stängs av. När en av högtalarna slås på igen, försöker den upprätta en anslutning för funktionen Stereopar. För att använda funktionen Stereopar, slår på den andra högtalaren inom 1 minut. Men när BLUETOOTH-standbyfunktionen fortfarande är aktiv\* på båda högtalarna och man slår på endera av högtalarna, kommer den andra högtalaren att slås på automatiskt och en anslutning för funktionen Stereopar högtalaren upprättas.

\* BLUETOOTH-standbyfunktionen aktiveras endast medan högtalaren är ansluten till ett nätuttag med den medföljande nätkabeln.

### OBS!

- När funktionen Stereopar används kan högtalaren inte mata ut musik som spelas på USB-enheten ansluten till PLAY/CHARGE OUTPUT-porten (USB) eller på enheten ansluten till AUDIO IN-jacket med en ljudkabel.
- Så länge högtalaren är i AUDIO IN- eller USB-läget, kan du även konfigurera den för funktionen Stereopar med "Sony | Music Center". När konfigureringen är klar, ställs högtalaren automatiskt i BLUETOOTH-läge.

- Inaktivering av funktionen Stereopar har ingen inverkan på den upprättade BLUETOOTH-anlutningen och högtalaren förblir i BLUETOOTH-läge.
- För att undvika att ett högt ljud plötsligt matas ut från högtalaren, sänk volymen på högtalaren och BLUETOOTH-enheten eller stoppa uppspelningen på BLUETOOTH-enheten innan du upprättar en anslutning med BLUETOOTH-enheten.

---

### Relaterade avsnitt

- [Använda BLUETOOTH-standbyfunktionen \(automatiskt strömpåslag\)](#)
- [Installation av "Sony | Music Center"](#)
- [Uppdatera den förinstallerade programvaran](#)

Trådlös högtalare  
ULT FIELD 7

## Använda trådlös uppspelning med flera högtalare (funktionen Partyanslutning)

Du kan ansluta flera högtalare (upp till 100 högtalare) kompatibla med funktionen Partyanslutning via BLUETOOTH-anslutningar och lyssna på musik som spelas.

Enheter som är kompatibla med funktionen Wireless Party Chain kan inte användas för anslutning.

### Enheter\* som är kompatibla med funktionen Partyanslutning:

LSPX-S3, SRS-XP700, SRS-XP500, SRS-XG500, SRS-XG300, SRS-XB43, SRS-XB33, SRS-XB23, SRS-XE300, SRS-XE200, SRS-XV900, SRS-XV800, SRS-XV500, SRS-ULT70, SRS-ULT1000

\* Beroende på landet eller regionen är vissa av de kompatibla enheterna inte tillgängliga för inköp.

Kontrollera följande innan du gör något med högtalaren:

- Uppdatera den förinstallerade programvaran till den senaste versionen på var och en av högtalarna för att ansluta för funktionen.  
(För detaljer om uppdateringsproceduren, se [Uppdatera den förinstallerade programvaran.](#))
- När du placerar högtalarna för funktionen Partyanslutning ska alla högtalare som ansluts för funktionen placeras inom ett avstånd på 1 m från varandra. Stoppa uppspelning av musik om det pågår.
- När du spelar upp musik måste alla enheter som är anslutna för denna funktion vara inom ett avstånd på 30 m från varandra i din siktlinje.  
Det maximala kommunikationsavståndet kan bli kortare under följande förhållanden.
  - Det finns ett hinder som t.ex. en person, metall eller vägg mellan högtalaren och BLUETOOTH-enheten.
  - En trådlös LAN-enhet används i närheten av högtalaren.
  - En mikrovågsugn används i närheten av högtalaren.
  - En enhet som genererar elektromagnetisk strålning används i närheten av högtalaren.

### 1 Använd "Sony | Music Center" för att konfigurera högtalaren för funktionen Partyanslutning.

För detaljer om "Sony | Music Center" hänvisar vi till följande webbadress:

<https://www.sony.net/smcqa/>

### 2 Starta uppspelningen på BLUETOOTH-enheten, och justera volymen lämplig nivå.

Samma musik spelas från alla högtalare.

När du justerar volymen på BLUETOOTH-enheten eller högtalaren ansluten med enheten (den högtalare som konfigurerades som den första), justeras volymen för alla högtalare automatiskt. För övriga högtalare (den andra eller högtalare som ställts in därefter), kan du också justera volymen på var och en.

## För att byta den anslutna BLUETOOTH-enheten eller högtalaren eller för att avsluta funktionen Partyanslutning

Stoppa uppspelning av musik i förväg.

### Tips

- Lamporna och ULT-knappen på högtalaren lyser på olika sätt beroende på vilken modell som är inställd som första högtalare.

- När du använder funktionen Partyanslutning, växlas codec automatiskt till SBC.

### **OBS!**

- När funktionen Partyanslutning används kan högtalaren inte mata ut musik som spelas på USB-enheten ansluten till PLAY/CHARGE OUTPUT-porten (USB) eller på enheten ansluten till AUDIO IN-jacket med en ljudkabel.
- Så länge högtalaren är i AUDIO IN- eller USB-läget, kan du även konfigurera den för funktionen Partyanslutning med "Sony | Music Center". När konfigureringen är klar, ställs högtalaren automatiskt i BLUETOOTH-läge.
- Inaktivering av funktionen Partyanslutning har ingen inverkan på den upprättade BLUETOOTH-anslutningen och högtalaren förblir i BLUETOOTH-läge.
- När man tittar på filmer och funktionen Partyanslutning används, kan det vara en fördröjning mellan bild och ljud.

---

### **Relaterade avsnitt**

- [Installation av "Sony | Music Center"](#)
- [Uppdatera den förinstallerade programvaran](#)



Trådlös högtalare  
ULT FIELD 7

## Använda en extern mikrofon

Du kan mata ut din röst från högtalaren genom att ansluta en dynamisk mikrofon med en normal kontakt (Φ 6,3 mm) (finns i handeln).

- 1 Vrid MIC- och GUITAR-nivåratten till MIN för att sänka mikrofonens volymnivå.

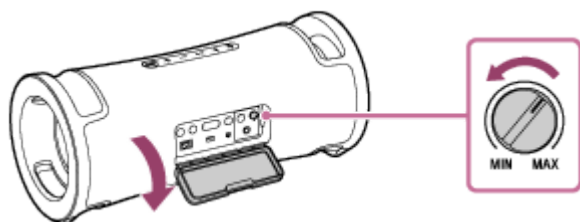

- 2 Anslut en extern mikrofon till MIC/GUITAR-jacket.

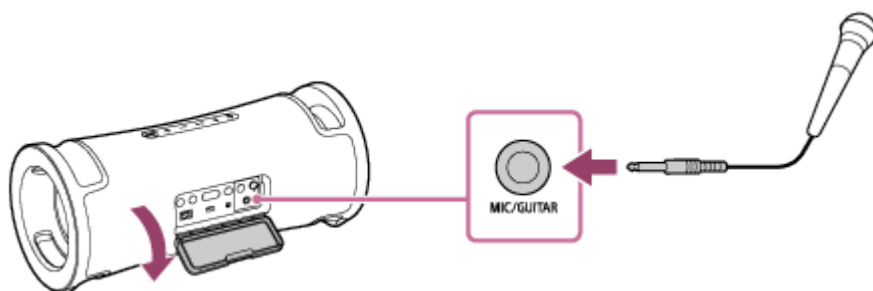

- 3 Justera volymen med MIC- och GUITAR-nivåratten.

- 4 Prata eller sjung in i den anslutna mikrofonen.

Med knapparna bakom locket på baksidan av högtalaren kan du också utföra följande åtgärder.

### Ändra tonhöjd

Du kan ändra tonhöjden för en sång som du sjunger.

Tryck på KEY CONTROL **b** (sänkning)-knappen/ **#** (höjning)-knappen för att justera tonhöjden så den passar ditt röstomfång.

### Mikrofoneko

Du kan lägga till ekoeffekt till din röst när du sjunger in i mikrofonen.

Tryck på ECHO-knappen upprepade gånger för att justera ekoeffekten.

### OBS!

- När funktionen Partyanslutning eller Stereopar används, matas ljud från mikrofonen endast ut från den högtalare till vilken mikrofonen är ansluten.
- Om mikrofonen placeras nära högtalaren kan det orsaka akustisk återkoppling. När detta inträffar, beroende på högtalarens ljudvolym, kan högtalaren stängas av på grund av produktskyddsfunktionen. I detta fall ska du koppla från nätkabeln, vänta en stund, och starta sedan om högtalaren.

- Medan en mikrofon eller en gitarr är ansluten till högtalaren, är Automat. standby-funktionen avstängd.
- Använd inte MIC/GUITAR-jacket på platser där det är risk att vatten stänker på högtalaren. Den medföljande nätkabeln såväl som jacken och porten (AC IN, USB, AUDIO IN, MIC) bakom locket är inte utformade att vara vattentäta eller dammtäta.

---

## Relaterade avsnitt

- [Det uppstår rundgång](#)

5-056-532-71(2) Copyright 2024 Sony Corporation

Trådlös högtalare  
ULT FIELD 7

## Lyssna till ljudet från en gitarr

Du kan lyssna till ljudet från din gitarr genom att ansluta den till MIC/GUITAR-jacket ( $\Phi$  6,3 mm) på högtalaren.

- 1 Vrid MIC- och GUITAR-nivåratten mot MIN för att vrida ner gitarrvolymen.

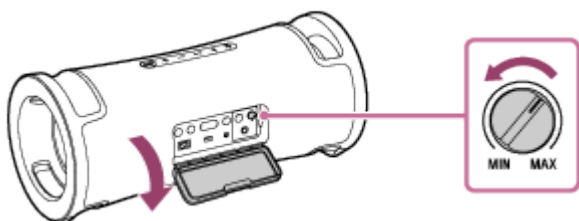

- 2 Anslut gitarren till MIC/GUITAR-jacket med en instrumentkabel för gitarranslutning (finns i handeln).

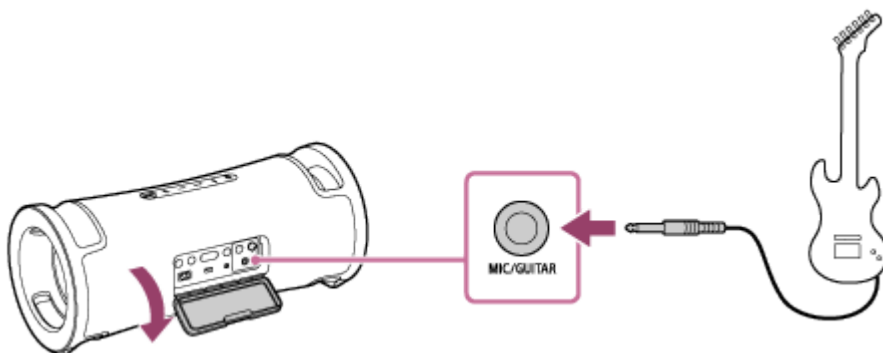

- 3 Tryck på GUITAR-knappen bakom locket på baksidan av högtalaren.

GUITAR-indikatorn lyser i vitt.

- 4 Justera gitarrvolymen medan du spelar gitarr.

Gitarrljudet matas ut från högtalaren.

## För att koppla ur gitarrläget på högtalaren

Tryck på GUITAR-knappen igen.

### OBS!

- Innan gitarren kopplas bort från högtalaren, vrid MIC- och GUITAR-nivåratten mot "MIN" för att vrida ner gitarrvolymen.
- Medan en mikrofon eller en gitarr är ansluten till högtalaren, är Automat. standby-funktionen avstängd.
- Använd inte MIC/GUITAR-jacket på platser där det är risk att vatten stänker på högtalaren. Den medföljande nätkabeln såväl som jacken och porten (AC IN, USB, AUDIO IN, MIC) bakom locket är inte utformade att vara vattentäta eller dammtäta.



Trådlös högtalare  
ULT FIELD 7

## Vad du kan göra med "Sony | Music Center"

"Sony | Music Center" är en app för att styra Sony ljudenheter som är kompatibla med "Sony | Music Center" genom användning av din smartmobil etc.

För detaljer om "Sony | Music Center" hänvisar vi till följande webbadress:

<https://www.sony.net/smcqa/>

### Åtgärder som går att utföra på en högtalare med "Sony | Music Center"

- Konfigurera funktionen Partyanslutning
- Konfigurera funktionen Stereopar, växla den högra (höger sida) och vänstra (vänster sida) ljudkanalen
- Inställning av ljudkvalitet och equalizerjustering
- Nivåindikering för inbyggt batteri
- Strömalternativ-inställningar (STAMINA, Batterivård, Batterinivå (röst), Slå på/stänga av ljudet, Automat. standby, Bluetooth-standby)
- Inställning av belysning (Belysning) (växla Lighting Mode)
- Växla ljudkällan för uppspelning mellan enheten ansluten via en BLUETOOTH-anslutning, enheten ansluten till AUDIO IN-jacket och enheten ansluten till PLAY/CHARGE OUTPUT-porten (USB)
- Växla Bluetooth-anslutningens kvalitet (Prioritet för ljudkvalitet/Prioritet för stabil uppkoppling)
- Hantering av flerpunktsanslutning (samtidig anslutning till 2 BLUETOOTH-enheter)
- Granska högtalarens programvaruuppdatering eller -version
- Åtgärder inklusive upprättande och fränkoppling av anslutningar till BLUETOOTH-enheter
- Inställning av Ljudfältsoptimering

etc.

#### OBS!

- Vad du kan styra med "Sony | Music Center" varierar beroende på den anslutna enheten. Appens specifikationer och utformning kan komma att ändras utan föregående meddelande.
- Se till att använda den senaste versionen av "Sony | Music Center". Om det inte går att ansluta högtalaren och en BLUETOOTH-enhet via en BLUETOOTH-anslutning, eller om det är något problem som t.ex. att inget ljud hörs, avinstallera "Sony | Music Center" och försök att ansluta via BLUETOOTH-anslutningen igen. För detaljer om "Sony | Music Center" hänvisar vi till Google Play (Play Store) eller App Store.
- Var medveten om att "Sony | Music Center" och "Music Center for PC" är olika appar.

#### Relaterade avsnitt

- [Installation av "Sony | Music Center"](#)

- Ladda högtalaren
- Tända/släcka högtalarens belysning (belysningsfunktion)
- Ansluta högtalaren samtidigt till 2 BLUETOOTH-enheter (flerpunktsanslutning)
- Välja kvalitet för musikuppspelning via en BLUETOOTH-anslutning (codec)
- Lyssna på musik trådlöst med 2 högtalare (funktionen Stereopar)
- Använda trådlös uppspelning med flera högtalare (funktionen Partyanslutning)
- Uppdatera den förinstallerade programvaran

5-056-532-71(2) Copyright 2024 Sony Corporation

Trådlös högtalare  
ULT FIELD 7

## Installation av "Sony | Music Center"

Installera "Sony | Music Center" på din smartmobil etc. från Google Play (Play Store) eller App Store. För Apple iOS-enheter, kan "Sony | Music Center" installeras på enheter med iOS 11.0 eller senare. Installation är inte tillgängligt på enheter med iOS 10.x eller tidigare.

- 1 Ladda ned "Sony | Music Center" från Google Play (Play Store) eller App Store och installera den.



Sony Music Center



- 2 När installationen är slutförd, starta "Sony | Music Center".

### OBS!

- Var medveten om att "Sony | Music Center" och "Music Center for PC" är olika appar.
- Se till att använda den senaste versionen av "Sony | Music Center". Om det inte går att ansluta högtalaren och en BLUETOOTH-enhet via en BLUETOOTH-anslutning, eller om det är något problem som t.ex. att inget ljud hörs, avinstallera "Sony | Music Center" och försök att ansluta via BLUETOOTH-anslutningen igen. För detaljer om "Sony | Music Center" hänvisar vi till Google Play (Play Store) eller App Store.

### Relaterade avsnitt

- [Vad du kan göra med "Sony | Music Center"](#)

Trådlös högtalare  
ULT FIELD 7

## Vad du kan göra med "Fiestable"

"Fiestable" är en app för att manövrera Sony ljudenheter som är kompatibla med "Fiestable" från smartmobiler etc.

### Tillgängliga kontroller

- DJ Control

Du kan inkludera ljudeffekter (Isolator etc.) i musiken som håller på att spelas.

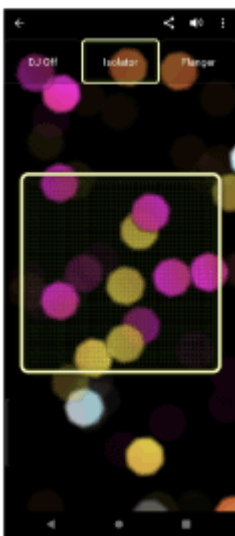

- Illumination

Du kan ställa in belysningsfunktionen.

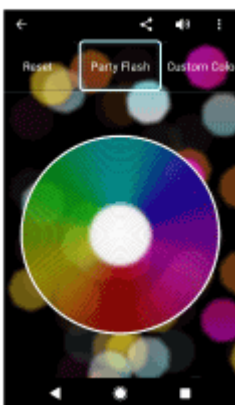

- Motion Control

Du kan utföra åtgärder för ljud genom att skaka smartmobilen.



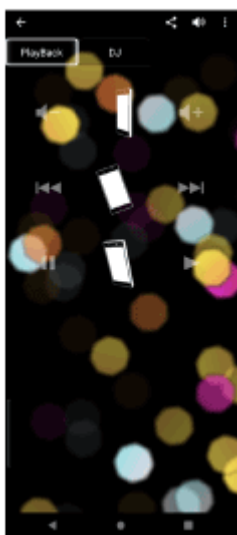

- **Övrigt**

Du kan använda olika funktioner inklusive Karaoke, Voice Control, Party Light och Party Playlist.

### **Tips**

- Vad du kan styra med "Fiestable" varierar beroende på den anslutna enheten. Specifikationen och utformningen av appen kan ändras utan föregående meddelande.

Trådlös högtalare  
ULT FIELD 7

## Installation av "Fiestable"

Installera "Fiestable" på din smartmobil etc. från Google Play (Play Store) eller App Store. För Apple iOS-enheter, kan "Fiestable" installeras på enheter med iOS 11.0 eller senare. Installation är inte tillgängligt på enheter med iOS 10.x eller tidigare.

- 1 Ladda ned "Fiestable" från Google Play (Play Store) eller App Store och installera den.



Fiestable



- 2 När installationen är slutförd, starta "Fiestable" från "Sony | Music Center"-skärmen.

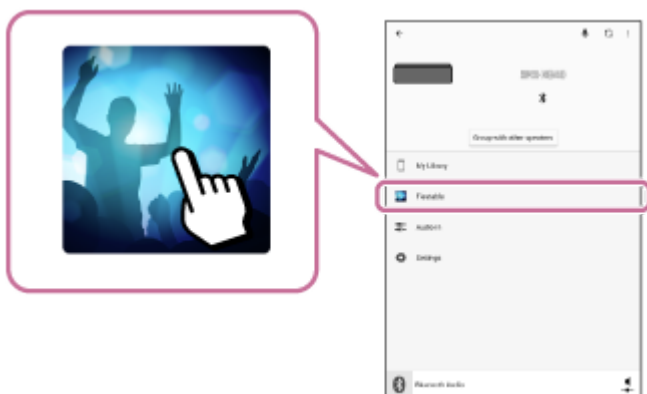

### OBS!

- Se till att använda den senaste versionen av "Fiestable".

### Relaterade avsnitt

- [Vad du kan göra med "Fiestable"](#)

Trådlös högtalare  
ULT FIELD 7

## Om indikatorerna

### CHARGE-indikator (orange)





Släckt	Batteriladdningen är klar.
Tänd	Batteriladdning pågår.
Blinkar långsamt	Det inbyggda batteriet har 20% eller mindre kvar och behöver laddas.
Blinkar 3 gånger och släcks	I händelse att CHARGE-indikatorn blinkar 3 gånger och högtalaren sedan stängs av efter att högtalaren slås på, är det inbyggda batteriet tomt och behöver laddas.

### OBS!

- Medan högtalaren är påslagen laddar den det inbyggda batteriet så länge som högtalaren är ansluten till ett nätuttag med den medföljande nätkabeln. Beroende på hur högtalaren används, kan det dock ta en lång stund innan laddningen är klar. Det rekommenderas att du stänger av högtalaren innan batteriet laddas.
- Om den omgivande temperaturen är extremt låg eller hög, kommer högtalaren att sluta ladda det inbyggda batteriet av säkerhetskäl. Den kan också sluta ladda om laddningen fortsätter en längre stund. Om en sådan händelse inträffar, sänk eller höj temperaturen till en drifttemperatur mellan 5 °C och 35 °C, koppla från och anslut nätkabeln igen, och låt sedan högtalaren ladda det inbyggda batteriet igen.

### ⏻ (ström)-indikator



Släckt	Högtalaren är avstängd.
Tänd (grön)	Högtalaren är påslagen.
Tänd (orange)	Högtalaren är avstängd. BLUETOOTH-standbyfunktionen är aktiverad.

Blinkar (grön eller orange)	<ul style="list-style-type: none"> <li>● Varje gång du trycker på knapparna –/+ (volym), blinkar indikatorn en gång i grönt.</li> <li>● När du använder knapparna –/+ (volym) och volymen ställs in på lägsta (0) eller högsta (50) nivå, blinkar indikatorn 3 gånger i grönt.</li> <li>● När knappen ►   (uppspelning) och knappen – (volym) hålls in samtidigt i cirka 5 sekunder och den automat. standby-funktionen är avslagen, blinkar indikatorn 3 gånger i orange.</li> <li>● När knappen ►   (uppspelning) och knappen – (volym) hålls in samtidigt i cirka 5 sekunder och den automat. standby-funktionen är påslagen, blinkar indikatorn två gånger i orange.</li> <li>● När knappen ►   (uppspelning) och  (BLUETOOTH)-knappen trycks ned och hålls in samtidigt i cirka 2 sekunder och inställningen "Prioritet för stabil uppkoppling" är vald för BLUETOOTH-anslutningens kvalitet, blinkar indikatorn 3 gånger i grönt.</li> <li>● När knappen ►   (uppspelning) och  (BLUETOOTH)-knappen trycks ned och hålls in samtidigt i cirka 2 sekunder och inställningen "Prioritet för ljudkvalitet" är vald för BLUETOOTH-anslutningens kvalitet, blinkar indikatorn två gånger i grönt.</li> <li>● När knappen ULT och knappen – (volym) hålls in samtidigt i cirka 2 sekunder och ULT POWER SOUND-meddelandeljudet är avstängt blinkar indikatorn grönt 3 gånger.</li> <li>● När knappen ULT och knappen – (volym) hålls in samtidigt i cirka 2 sekunder och ULT POWER SOUND-meddelandeljudet är på blinkar indikatorn grönt två gånger.</li> <li>● Allteftersom uppdateringen av programvaran fortskrider, ändras aktiviteten för den gröna  (ström)-indikatorn (från 5 blinkningar till 4 blinkningar, en enda blinkning, och därefter släckt*).</li> <li>● När högtalaren slås på för första gången efter programvaruuppdateringen, blinkar den gröna  (ström)-indikatorn och den blå  (BLUETOOTH)-indikatorn 3 gånger samtidigt.</li> </ul>
Dubbelblinkning (orange)	En avvikelse i den interna temperaturen eller i det inbyggda uppladdningsbara batteriet har upptäckts. Stäng av högtalaren, koppla från nätkabeln, vänta en stund, och starta sedan om högtalaren. För detaljer, se <a href="#">Anmärkningar om laddning</a> .
Blinkar tre gånger (orange)	En avvikelse, såsom en ogiltig knappåtgärd eller fränkoppling av en BLUETOOTH-anslutning, har upptäckts (ett elkretsfel). Följ stegen som beskrivs i <a href="#">Starta om högtalaren</a> för att starta om högtalaren.
Blinkar fyra gånger (orange)	<ul style="list-style-type: none"> <li>● Programvaruuppdateringen avbröts av "Sony   Music Center".</li> <li>● Programvaruuppdateringen misslyckades.</li> </ul>

\* Beroende på situationen kan det hända att du inte kan se alla blinkningsmönster.

### (BLUETOOTH)-indikator (blå)

Släckt	BLUETOOTH-funktionen är inte aktiverad på högtalaren.
Tänd	Högtalaren är ansluten till en BLUETOOTH-enhet.

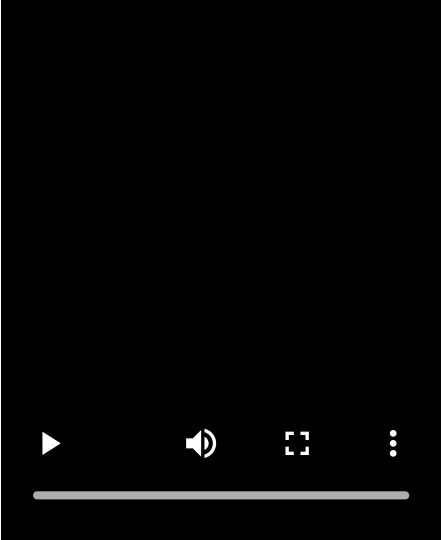
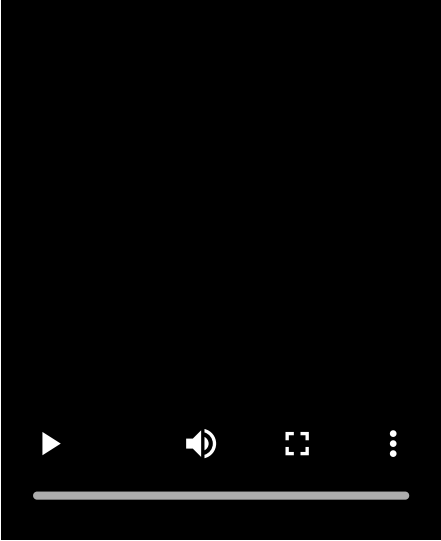
Blinkar	<ul style="list-style-type: none"> <li>● Programvaruuppdateringen avbröts av "Sony   Music Center".</li> <li>● Programvaruuppdateringen misslyckades.</li> <li>● När högtalaren slås på för första gången efter programvaruuppdateringen, blinkar den blå  (BLUETOOTH)-indikatorn och den gröna  (ström)-indikatorn 3 gånger samtidigt.</li> </ul>
Dubbelblinkning	<p>Högtalaren är i kopplingsläge.</p> 
Blinkar långsamt	<p>Högtalaren väntar på en BLUETOOTH-enhet att ansluta till.</p> 

### Flerfärgsindikator (ULT-knapp)

Tänd	Ljudläget är inställt på ULT1 eller ULT2.
Släckt	Ljudläget är inställt på något annat än ULT1 eller ULT2.

### GUITAR-indikator (vit)

Tänd	Högtalaren är i gitarrläget.
Släckt	Högtalaren är inte i gitarrläget.

## ECHO-indikator (vit)

Tänd	Mikrofonens ekonivå är inställd på 1, 2, eller 3.
Släckt	<ul style="list-style-type: none"><li>● Mikrofonens ekoeffekt är inte aktiverad eller ingen mikrofon är ansluten till högtalaren.</li><li>● Medan mikrofonens ekonivå är inställd på 3 och man trycker på ECHO-knappen bakom locket på baksidan av högtalaren så inaktiveras mikrofonens ekoeffekt och indikatorn släcks.</li></ul>
Blinkar	Medan mikrofonens ekonivå är inställd på 1 eller 2 och man trycker på ECHO-knappen bakom locket på baksidan av högtalaren så blinkar indikatorn en gång.

## KEY CONTROL **b** (sänkning)-indikator (vit)

Tänd	Nivån för att ändra tonhöjden för noter med <b>b</b> (sänkning) är inställd på en nivå mellan -1 och -6.
Släckt	Ingen nivå för att ändra tonhöjden är inställd för noter med <b>b</b> (sänkning) eller ingen mikrofon är ansluten till högtalaren.
Blinkar	<ul style="list-style-type: none"><li>● Om man trycker på KEY CONTROL <b>b</b> (sänkning)-knappen bakom locket på baksidan av högtalaren så blinkar indikatorn en gång.</li><li>● Medan nivån för att ändra tonhöjden för noter med <b>b</b> (sänkning) är inställd på -6 och man trycker på KEY CONTROL <b>b</b> (sänkning)-knappen bakom locket på baksidan av högtalaren så blinkar indikatorn 3 gånger.</li></ul>

## KEY CONTROL **#** (höjning)-indikator (vit)

Tänd	Nivån för att ändra tonhöjden för noter med <b>#</b> (höjning) är inställd på en nivå mellan +1 och +6.
Släckt	Ingen nivå för att ändra tonhöjden är inställd för noter med <b>#</b> (höjning) eller ingen mikrofon är ansluten till högtalaren.
Blinkar	<ul style="list-style-type: none"><li>● Om man trycker på KEY CONTROL <b>#</b> (höjning)-knappen bakom locket på baksidan av högtalaren så blinkar indikatorn en gång.</li><li>● Medan nivån för att ändra tonhöjden för noter med <b>#</b> (höjning) är inställd på +6 och man trycker på KEY CONTROL <b>#</b> (höjning)-knappen bakom locket på baksidan av högtalaren så blinkar indikatorn 3 gånger.</li></ul>

### Relaterade avsnitt

- [Delar och kontroller](#)
- [Vad du kan göra med "Sony | Music Center"](#)

Trådlös högtalare  
ULT FIELD 7

## Uppdatera den förinstallerade programvaran

När en ny version av programvaran släpps, kan du uppdatera högtalarens förinstallerade programvara genom att använda följande metoder.

När programvaran uppdateras, kommer nya funktioner att läggas till som gör programvaran lättare att använda och mer stabil.

### 1 Anslut högtalaren till ett nätuttag med den medföljande nätkabeln.

Programvaruuppdateringar kan inte göras när det inbyggda batteriet används.

### 2 Slå på högtalaren.

Du hör aviseringsljudet från högtalaren och  (ström)-indikator tänds i grönt.

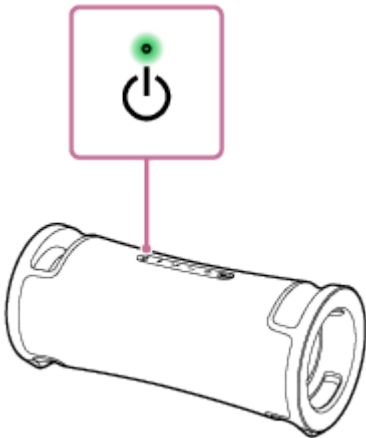

### 3 Tryck på [Music Center] på din smartmobil etc. för att starta applikationen.



Music Center



### 4 Tryck på [ULT FIELD 7].

När en ny version av programvaran släpps, visas ett uppdateringsmeddelande på "Sony | Music Center"-skärmen.

### 5 Följ instruktionerna på skärmen för att uppdatera.

Allteftersom uppdateringen av programvaran fortskrider, ändras aktiviteten för den gröna  (ström)-indikatorn (från 5 blinkningar till 4 blinkningar, en enda blinkning, och därefter släckt).

Beroende på situationen kan det hända att du inte kan se alla blinkningsmönster.

När högtalaren slås på för första gången efter programvaruuppdateringen, blinkar den gröna  (ström)-indikatorn och den blå  (BLUETOOTH)-indikatorn 3 gånger samtidigt för att visa att uppdateringen är slutförd.

### 6 Bekräfta högtalarens programvaruversion.

I "Sony | Music Center", tryck på [ULT FIELD 7] - [Settings] - [System].  
"XXXXXXX" som visas under "ULT FIELD 7" anger programvaruversionen.

### Tips

- När programvaruuppdateringen misslyckas, stäng av högtalaren och slå på den igen. Högtalaren kommer att återställas från feltilståndet.

### OBS!

- När ett försök att uppdatera programvaran misslyckas, ladda det uppladdningsbara inbyggda batteriet tills det är laddat 40% eller mer. Du kan visa det laddningsbara, inbyggda batteriets återstående batterikraft med "Sony | Music Center".

---

### Relaterade avsnitt

- [Ladda högtalaren](#)
- [Om indikatorerna](#)

5-056-532-71(2) Copyright 2024 Sony Corporation



Trådlös högtalare  
ULT FIELD 7

## Försiktighetsåtgärder

---

### Om säkerhet

- Vi hänvisar till Referensmaterial som medföljde högtalaren.
- Viktig information såsom modellnamnet finns på insidan av locket på baksidan av högtalaren.

### Om nätkabeln

- Den medföljande nätkabel är utformad exklusivt för denna högtalare. Den ska inte användas i kombination med andra enheter.
- Dra ut nätkabeln ur nätuttaget fullständigt om högtalaren inte ska användas under en längre tid. När du kopplar från nätkabeln ska du alltid hålla i kontakten. Dra aldrig i själva kabeln.
- Byte av nätkabeln får bara utföras av en kvalificerad serviceverkstad.

### Om placering

- För att eliminera risken för funktionsfel, undvik att placera eller lämna denna högtalare på följande platser.
  - En plats som utsätts för höga temperaturer, som till exempel i direkt solljus eller under belysningsutrustning, nära en värmekälla, eller i en bastu
  - Inuti ett fordon med fönstren stängda (särskilt sommartid)
  - En plats som utsätts för varm luft, som till exempel en hårtork
  - En plats med mycket damm
  - En plats som utsätts för kraftiga vibrationer
- Placera denna högtalare på en plan, jämn yta. Om högtalaren placeras på en yta som lutar, kan den välta eller falla ner från ytan på grund av dess egen vibration, vilket kan leda till personskador, funktionsfel eller prestandaförsämring.
- Beroende på förhållandena där denna högtalare är placerad, kan den välta eller falla ner från ytan. Lämna inga värdeföremål i närheten av högtalaren.
- Denna högtalare är inte antimagnetisk. Håll föremål som är känsliga för magnetism (inspelade band, klockor, betalkort och kreditkort med magnetkodning, etc.) borta från högtalaren. När du bär med dig högtalaren, tänk också på detta.

### Övrigt att observera

- Använd inte och lämna inte högtalaren på en extremt kall eller varm plats (temperaturer utanför intervallet 5 °C - 35 °C). Om högtalaren används eller lämnas på platser som ligger utanför ovanstående temperaturintervall, kan det hända att högtalaren stängs av automatiskt för att skydda invändiga kretsar.
- Om du använder denna högtalare under en längre tid, kan temperaturen inuti denna högtalare stiga, men det är inget fel.

- I en hög temperatur kan det hända att laddningen stoppas eller att volymen sänks för att skydda batteriet.
- Även om du inte ska använda högtalaren under en längre tid bör du ladda batteriet till full kapacitet var 6:e månad för att behålla dess prestanda.
- Om din hud förblir i kontakt med handtaget en längre stund medan belysningen är påslagen, finns det risk för lättare brännskador. För att bära högtalaren när strömmen är påslagen, släck belysningen (belysningsfunktion).
- Om du har några frågor eller problem angående denna högtalare som inte täcks av denna handbok ber vi dig kontakta din närmaste Sony-återförsäljare.

5-056-532-71(2) Copyright 2024 Sony Corporation

Trådlös högtalare  
ULT FIELD 7

## Anmärkningar om laddning

### Livslängd för det inbyggda litiumjonbatteriet

- Även om du inte ska använda högtalaren under en längre tid bör du ladda det inbyggda batteriet till full kapacitet var 6:e månad för att behålla dess prestanda.
- Om högtalaren inte används under en längre tid, kan det ta längre tid att ladda det inbyggda batteriet.
- Det uppladdningsbara inbyggda batteriet har en begränsad livslängd. Allteftersom tiden går och antalet gånger som det inbyggda batteriet används ökar, försämras kapaciteten för det uppladdningsbara inbyggda batteriet långsamt. När den tidslängd som det inbyggda batteriet kan användas verkar påtagligt kortare trots att det har laddats fullt, kontakta närmaste Sony-återförsäljare.
- När den tidslängd som det inbyggda batteriet kan användas verkar påtagligt kortare, kan det betyda att livslängden det inbyggda batteriet har gått ut.
- Livslängden för det uppladdningsbara inbyggda batteriet varierar beroende på användning, miljö, och hur det förvaras.

### Försiktighet

När högtalaren upptäcker en avvikelse i den interna temperaturen eller i det inbyggda uppladdningsbara batteriet, börjar ⏻ (ström)-indikatorn att dubbelblinka i orange.

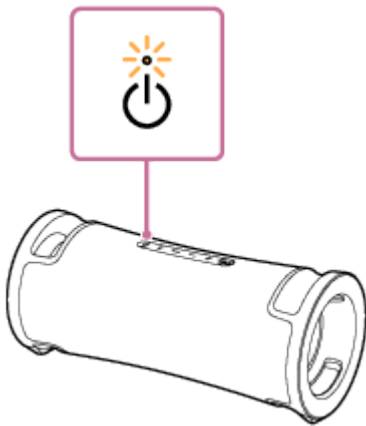

Om en avvikelse har upptäckts, koppla från nätkabeln, vänta en stund, och starta sedan om högtalaren (genom att trycka på och hålla in ⏻ (ström)-knappen i cirka 10 sekunder). Om problemet kvarstår, kontakta närmaste Sony-återförsäljare.

### OBS!

- Laddningstiden varierar beroende på det inbyggda batteriets användningsförhållanden.
- Ladda högtalaren i en omgivningstemperatur mellan 5 °C och 35 °C. Vad medveten om att rumstemperaturen kan sjunka till 5 °C eller lägre beroende på till exempel årstiden, särskilt vintertid.
- Högtalaren blir varm under laddning. Detta är inget fel.
- Undvik exponering för snabba temperaturförändringar, direkt solljus, fukt, sand, damm eller mekaniska stötar. Låt inte heller högtalaren ligga i en bil parkerad i solen.

- Så länge som högtalaren är ansluten till ett nätuttag med den medföljande nätkabeln, kan högtalarens inbyggda batteri laddas även medan högtalaren är påslagen.  
Men det kan dock ta en lång stund innan laddningen är slutförd beroende på hur högtalaren används. Det rekommenderas att du stänger av högtalaren innan batteriet laddas.
- I en extremt kall eller varm miljö avbryts laddningen av säkerhetsskäl. Om laddningen tar lång tid, resulterar även det i att laddningen av högtalaren avbryts. För att lösa dessa problem, koppla från nätkabeln från högtalaren och anslut den igen inom en drifttemperatur mellan 5 °C och 35 °C.
- I en hög temperatur kan det hända att laddningen stoppas eller att volymen sänks för att skydda batteriet.

---

#### Relaterade avsnitt

- [Ladda högtalaren](#)
- [Starta om högtalaren](#)

5-056-532-71(2) Copyright 2024 Sony Corporation

Trådlös högtalare  
ULT FIELD 7

## Anmärkningar gällande vattentäta och dammtäta egenskaper

### Högtalarens vattentäta och dammtäta prestanda

Högtalaren, med locket ordentligt tillslutet, har en vattentät specifikation av IPX7<sup>\*1</sup> enligt vad som anges i "Grad av skydd mot vattenintrång" för IEC60529 "Skyddsgradering mot vattenintrång (IP-kod)"<sup>\*3</sup>, och en dammtät specifikation för IP6X<sup>\*2</sup> enligt vad som anges i "Skyddsgradering gällande fasta främmande föremål"<sup>\*3</sup>.

### Vätskor som specifikationerna av vattentäthet gäller för

Tillämpligt	Färskvatten, kranvatten, poolvatten
Ej tillämpligt	Övriga vätskor än de ovan (tvålatten, vatten med rengöringsmedel eller badprodukter, schampo, varmt källvatten, saltvatten osv.)

\*1 IPX7 motsvarighet: Högtalaren har testats och funnits fortsätta fungera när den försiktigt sänks ner i vatten till ett djup av 1 m och lämnas nedsänkt i 30 minuter.

\*2 IP6X motsvarighet: Högtalaren har testats och fortsätter att blockera damm efter omrörning under 8 timmar i en testanordning som innehåller dammpartiklar som är upp till 75 µm i diameter.

\*3 De medföljande tillbehören och kontaktorna på denna högtalare (AC IN, USB, AUDIO IN, MIC) är varken vattentäta eller dammtäta. För att minska risken för brand eller elektriska stötar, utsätt inte högtalaren för vatten eller droppar medan någon av kontaktorna (AC IN, USB, AUDIO IN, MIC) används.

Vattentätheten för högtalaren baseras på våra mätningar under de förhållanden som beskrivs häri. Observera att fel som uppstått på grund av vatten- eller damminträngning som orsakats av att kunden använt produkten på fel sätt inte täcks av garantin.

### För att upprätthålla enhetens vattentättnings- och damtättningsprestanda

Observera försiktighetsåtgärderna nedan för att säkerställa korrekt användning av högtalaren.

- Håll inte varmt vatten direkt på högtalaren och blås inte varmluft från en hårtork eller någon annan apparat direkt på högtalaren. Använd aldrig högtalaren på en plats som utsätts för höga temperaturer, som till exempel i en bastu eller nära en spis.
- Var försiktig när du hanterar locket (①). Locket är väldigt viktigt när det gäller enhetens vattenbeständighet och dammtäthet. Se till så att locket är helt stängt när högtalaren används. Låt inte främmande föremål komma in i enheten när locket stängs. Högtalarens vattentäthet och dammtäthet kan försämrats vilket kan leda till funktionsfel som ett resultat av att vatten eller dammpartiklar tränger in i högtalaren, om inte locket stängs helt.

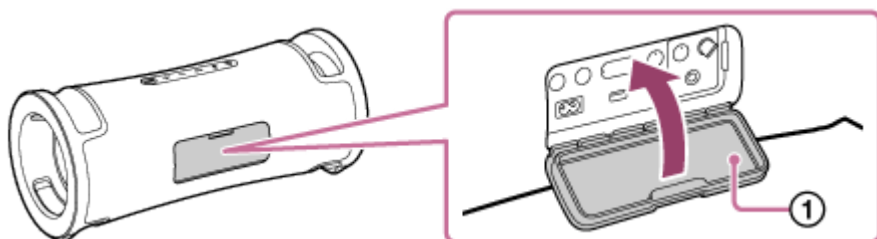

Trådlös högtalare  
ULT FIELD 7

## Ta hand om högtalaren

Även om högtalarens tygklädda del har en vattenavvisande behandling kan du använda högtalaren på ett bekvämare sätt och under en längre tid genom att följa underhållsförfarandet nedan.

- Om högtalarens yta blir smutsig i följande fall, tvättar du högtalaren direkt med rent vatten (från t.ex. vattenkranen) för att få bort smutsen. Om smutsen lämnas kvar på dess yta kan det leda till att den tygklädda delen eller passiva radiatorsektionen ( ① ) missfärgas eller försämras, eller att det blir fel på högtalaren.

Tex.

- När det finns sand, salt (klor), eller andra rester på högtalaren efter att den har använts utomhus, vid en simbassäng osv.
- När högtalaren fläckas av främmande ämnen (sololja, solskyddsmedel osv.)

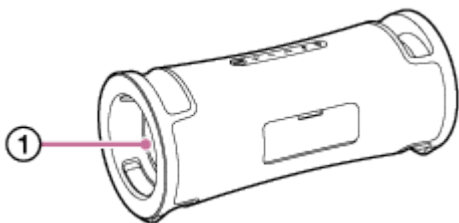

- Torka bort fukten från ytan och placera högtalaren på en torr, mjuk trasa för att avlägsna det vatten som samlats inuti högtalaren. Torka sedan högtalaren på en luftig plats tills all fukt försvunnit.
- Det kan hända att ljudkvaliteten förändras när vatten tränger in i högtalaren eller högtalarens passiva radiatorsektion. Detta är inget fel. Torka bort fukten från ytan och placera högtalaren på en torr, mjuk trasa för att avlägsna det vatten som samlats inuti högtalaren. Torka sedan högtalaren på en luftig plats tills all fukt försvunnit.

### OBS!

- Använd inte rengöringsmedel, thinner, bensin, alkohol osv. för att rengöra högtalarens yta om den blivit smutsig eftersom den vattenavvisande funktionen på högtalarens tygklädda del påverkas.
- Se till att du torkar bort fukt när högtalaren använts, speciellt på kalla platser. Om fukt lämnas kvar på dess yta kan det orsaka att det bildas is och blir fel i högtalaren.
- Plocka försiktigt bort sandkorn osv. om de fastnar på högtalarens tygklädda del eller annan del. Använd aldrig en dammsugare osv. på högtalaren. Det kan orsaka skada på högtalardelen eller annan del av högtalaren.

Trådlös högtalare  
ULT FIELD 7

## Om trådlös BLUETOOTH-teknik

Trådlös BLUETOOTH-teknik är en teknik för kommunikation mellan digitala enheter, som till exempel smartmobiler och datorer, på korta avstånd.

### Version och profiler för den BLUETOOTH-standard som stöds

En profil är en uppsättning funktioner som är standardiserade för de alla egenskaper som BLUETOOTH-enheter har. Högtalaren stöder följande version och profiler för BLUETOOTH-standarden.

BLUETOOTH-version som stöds: BLUETOOTH-standard, version 5.2

BLUETOOTH-profiler som stöds:

- A2DP (Advanced Audio Distribution Profile): Möjliggör överföring och mottagning av musikinnehåll med högkvalitativt ljud.
- AVRCP (Audio Video Remote Control Profile): Möjliggör justering av volymen och manövreringar för att spela/pausa musik och hoppa till början av nästa/aktuellt spår.

### Största kommunikationsräckvidd

Använd trådlös BLUETOOTH-teknik mellan högtalaren och en enhet som är placerade inom ca 30 m från varandra. Det maximala kommunikationsavståndet kan bli kortare under följande förhållanden.

- Det finns ett hinder som t.ex. en person, metall eller vägg mellan högtalaren och BLUETOOTH-enheten.
- En trådlös LAN-enhet används i närheten av högtalaren.
- En mikrovågsugn används i närheten av högtalaren.
- En enhet som genererar elektromagnetisk strålning används i närheten av högtalaren.

### Frekvensband

2,4 GHz-bandet (2,400 0 GHz - 2,483 5 GHz)

### Motsvarande innehållsskydd

SCMS-T

### Överföringsomfång (A2DP)

20 Hz - 20 000 Hz (Samplingsfrekvens 44,1 kHz)

### Störningar från andra enheter

Eftersom BLUETOOTH-enheter och trådlöst LAN (IEEE802.11ax/b/g/n) använder samma frekvens (2,4 GHz), kan störningar från mikrovågor uppstå vilket kan leda till försämrad kommunikationshastighet, brus, eller anslutningsfel om högtalaren används i närheten av en trådlös LAN-enhet.

### Störningar med andra enheter

Mikrovågor som sänds från en BLUETOOTH-enhet kan påverka funktionen hos elektronisk medicinsk utrustning. Stäng av högtalaren och andra BLUETOOTH-enheter på följande platser eftersom det finns risk för att de orsakar olyckor.

- Där lättantändlig gas förekommer, på sjukhus, tåg, flygplan och bensinstationer
- I närheten av automatiska dörrar och brandlarm

## OBS!

- Beroende på nätverksmiljön kan det bli ett avbrott vid överföring med hög bithastighet.
- För att kunna använda BLUETOOTH-funktionen måste BLUETOOTH-enheten som ska anslutas ha samma profil som högtalaren. Observera också att även om samma profil finns, kan enheter skilja sig åt i funktion beroende på deras specifikationer.
- På grund av den trådlösa BLUETOOTH-teknikens egenskaper fördröjs ljudet som spelas upp på högtalaren en aning från det ljud som spelas upp på BLUETOOTH-enheten medan du lyssnar på musik.
- Högtalaren har stöd för säkerhet som följer BLUETOOTH-standarden för att garantera en säker anslutning när trådlös BLUETOOTH-teknik används, men säkerheten är emellertid inte alltid tillräcklig beroende på inställningarna. Var försiktig vid kommunikation med trådlös BLUETOOTH-teknik.
- Vi tar inget ansvar för informationsläckage under BLUETOOTH-kommunikation.
- En enhet med BLUETOOTH-funktion måste uppfylla den BLUETOOTH-standard som fastställts av Bluetooth SIG, Inc. och vara verifierad. Även om den anslutna enheten uppfyller ovan nämnda BLUETOOTH-standard kanske den inte kan anslutas eller fungera korrekt beroende på enhetens funktioner eller specifikationer.
- Brus eller ljudavbrott kan uppstå beroende på BLUETOOTH-enheten som är ansluten med högtalaren, kommunikationsmiljön eller användningsmiljön.
- En enhet med en inbyggd radio eller tuner kan inte anslutas till högtalaren via en BLUETOOTH-anslutning eftersom störningar kan uppstå i sändningen.
- Placera högtalaren på avstånd från en TV, radio eller tuner etc., eftersom störningar kan uppstå i sändningen.



Trådlös högtalare  
ULT FIELD 7

## Licenser

---

- Denna produkt innehåller programvara som Sony använder under ett licensavtal med ägaren av upphovsrätten. Vi är förpliktigade att meddela om innehållet i avtalet till kunder enligt krav från ägaren av programvarans upphovsrätt. Gå till följande URL-sida och läs igenom innehållet i licensen.  
<https://rd1.sony.net/help/speaker/sl/24/>
- Märkningen Made for Apple betyder att ett tillbehör har utformats för att anslutas specifikt till den eller de Apple-produkter som identifieras i märkningen, och har certifierats av utvecklaren att uppfylla Apple prestandastandarder. Apple ansvarar inte för funktionen i denna enhet eller dess överensstämmelse med säkerhets- och regleringsstandarder.  
Observera att användningen av det här tillbehöret med en Apple-produkt kan påverka trådlös prestanda.
- Tjänster som erbjuds av tredje part kan komma att ändras, upphävas eller avslutas utan föregående meddelande. Sony har inget ansvar när det gäller dessa situationer.

Trådlös högtalare  
ULT FIELD 7

## Varumärken

---

- Google, Android och Google Play är varumärken som tillhör Google LLC.
- Apple, Apple-logotypen, iPhone, iPod, iPod touch, Mac och macOS är varumärken som tillhör Apple Inc., registrerat i USA och andra länder.
- App Store är ett tjänstemärke som tillhör Apple Inc., registrerat i USA och andra länder.
- IOS är ett varumärke eller registrerat varumärke som tillhör Cisco i USA och andra länder och används under licens.
- Microsoft, Windows och Windows Media är antingen varumärken eller registrerade varumärken som tillhör Microsoft Corporation i USA och/eller andra länder.
- Ordmärket och logotyperna för BLUETOOTH® är registrerade varumärken som ägs av Bluetooth SIG, Inc. och när Sony Group Corporation och dess dotterbolag använder sådana märken sker det alltid under licens.
- LDAC och LDAC-logotypen är varumärken som tillhör Sony Group Corporation eller dess dotterbolag.

Alla andra varumärken och registrerade varumärken är varumärken eller registrerade varumärken som tillhör respektive ägare. ™ och ® har inte satts ut i den här handboken.

Trådlös högtalare  
ULT FIELD 7

## Vad kan jag göra för att lösa ett problem?

---

Följ stegen nedan för att försöka åtgärda problemet om högtalaren inte fungerar som den ska.

- Försök identifiera problemet i denna Hjälpguide och utför de åtgärder som anges.
- Ladda högtalaren.  
Vissa problem kan lösas genom att ladda det inbyggda batteriet.
- Starta om högtalaren.
- Initiera högtalaren.  
Denna åtgärd återställer inställningar som t.ex. volym etc. till standardinställningarna och raderar all information om koppling.
- Sök efter information om problemet på webbplatsen för kundsupport.
- Gå till följande supporthemsidor för att få supportinformation om din högtalare:
  - För kunder i Nord- och Sydamerika:  
<https://www.sony.com/am/support>
  - För kunder i Europa:  
<https://www.sony.eu/support>
  - För kunder i Kina:  
<https://service.sony.com.cn>
  - För kunder i andra länder/regioner:  
<https://www.sony-asia.com/support>

Om åtgärderna ovan inte fungerar, kontakta närmaste Sony-återförsäljare.

---

### Relaterade avsnitt

- [Starta om högtalaren](#)
- [Initiera högtalaren](#)

Trådlös högtalare  
ULT FIELD 7

## Det går inte att ladda högtalaren

---

- Se till att nätkabeln är ordentligt ansluten till högtalaren. Se därefter till att nätkabeln är ordentligt ansluten till ett nätuttag.
  - Ladda högtalaren i en omgivningstemperatur mellan 5 °C och 35 °C. Vad medveten om att rumstemperaturen kan sjunka till 5 °C eller lägre beroende på till exempel årstiden, särskilt vintertid.
- 

### Relaterade avsnitt

- [Ladda högtalaren](#)
- [Om indikatorerna](#)
- [Anmärkningar om laddning](#)

Trådlös högtalare  
ULT FIELD 7

## Det går inte att slå på högtalaren eller högtalaren stängs plötsligt av

- Det uppladdningsbara inbyggda batteriet kan vara slut eller börjar bli svagt. Anslut högtalaren till ett nätuttag med den medföljande nätkabeln och ladda batteriet.
- Automat. standby-funktionen kanske har aktiverats. Inaktivera Automat. standby-funktionen.
- Om mikrofonen placeras nära högtalaren kan det orsaka akustisk återkoppling. När detta inträffar, beroende på högtalarens ljudvolym, kan högtalaren stängas av på grund av produktskyddsfunktionen. I detta fall ska du koppla från nätkabeln, vänta en stund, och starta sedan om högtalaren.

### Relaterade avsnitt

- [Ladda högtalaren](#)
- [Automat. standby \(strömspar\)-funktion](#)
- [Det uppstår rundgång](#)

Trådlös högtalare  
ULT FIELD 7

## Inget ljud/Ljud från bara en högtalare/Låg ljudnivå/Förvrängt ljud/Brummande ljud eller brus matas ut från högtalaren

- Kontrollera att både högtalaren och den anslutna enheten är påslagna.
- Höj volymen på högtalaren och den anslutna enheten.
- Beroende på den anslutna BLUETOOTH-enheten, kan det hända att justering av volymen på BLUETOOTH-enheten inte ändrar volymnivån för högtalaren (dvs.  (ström)-indikatorn blinkar inte). När högtalarens volym är låg och inte hörs tillräckligt, justera volymnivån på BLUETOOTH-enheten till en lämplig nivå, och justera sedan volymnivån för högtalaren med knapparna  $-/+$  (volym).
- Kontrollera att uppspelning pågår på den anslutna enheten.
- Se till att ljudkabeln och USB-enheten är fränkopplade från både AUDIO IN-jacket och PLAY/CHARGE OUTPUT-porten (USB) under uppspelning i BLUETOOTH-läge.
- Se till att ljudkabeln är ordentligt inkopplad i AUDIO IN-jacket under uppspelning i AUDIO IN-läge.
- Om du ansluter en dator till högtalaren, se till att datorns inställning för ljudutmatning är inställd för en BLUETOOTH-enhet.
- Kontrollera att högtalaren har upprättat en BLUETOOTH-anslutning med BLUETOOTH-enheten.
- Koppla högtalaren och BLUETOOTH-enheten igen.
- Innan du ansluter flera högtalare via BLUETOOTH-anslutningar för funktionen Stereopar eller funktionen Partyanslutning, uppdatera den förinstallerade programvaran till den senaste versionen på var och en av högtalarna.
- Om enheten som är ansluten till AUDIO IN-jacket är enkanalig, kan det hända att ljudet endast matas ut från den vänstra högtalarkomponenten (vänster kanal).
- Om den anslutna enheten har en equalizerfunktion, stäng av den.
- Håll högtalaren borta från en mikrovågsugn, trådlöst LAN etc.
- För BLUETOOTH-enheten närmare högtalaren. Om det finns något hinder mellan högtalaren och BLUETOOTH-enheten, flytta bort det.
- Om CHARGE-indikatorn blinkar långsamt, stäng av högtalaren och ladda det inbyggda batteriet tillräckligt.
- En enhet med en inbyggd radio eller tuner kan inte anslutas till högtalaren via en BLUETOOTH-anslutning eftersom störningar kan uppstå i sändningen.
- Placera högtalaren på avstånd från en TV, radio eller tuner etc., eftersom störningar kan uppstå i sändningen.
- När du ska använda funktionen Stereopar eller funktionen Partyanslutning, och om någon annan BLUETOOTH-enhet som t.ex. en BLUETOOTH-mus eller ett BLUETOOTH-tangentbord är anslutet till BLUETOOTH-enheten, avsluta anslutningen mellan dem.
- Det finns vissa BLUETOOTH-enheter på vilka BLUETOOTH-anslutningskvaliteten kan ändras. Om din enhet är kompatibel med denna funktion, välj "Prioritet för stabil uppkoppling (SBC)" för BLUETOOTH-anslutningskvaliteten. För detaljer hänvisar vi till bruksanvisningen som medföljde enheten.

- Välj "Prioritet för stabil uppkoppling (SBC)" för högtalarens BLUETOOTH-anslutningskvalitet.
- Installera den senaste versionen av "Sony | Music Center" på den anslutna enheten. Om du inte kan använda den senaste versionen av "Sony | Music Center" eller om du inte kan ansluta högtalaren och en BLUETOOTH-enhet via en BLUETOOTH-anslutning, avinstallera "Sony | Music Center" och installera den igen.
- Beroende på appen som används på den anslutna BLUETOOTH-enheten, kanske du inte hör något ljud. Stäng i så fall appen och starta den igen. Detta kanske hjälper för att lösa problemet.

---

#### Relaterade avsnitt

- [Ladda högtalaren](#)
- [Koppling och anslutning med BLUETOOTH-enheter](#)
- [Lyssna på musik från en enhet via en BLUETOOTH-anslutning](#)
- [Välja kvalitet för musikuppspelning via en BLUETOOTH-anslutning \(codec\)](#)
- [Om indikatorerna](#)

Trådlös högtalare  
ULT FIELD 7

## Ljudet blir lågt under användning

---

- Ljudet kan bli lågt i följande fall. Detta är inget fel.
  - Det uppladdningsbara inbyggda batteriet börjar bli svagt och CHARGE-indikatorn blinkar långsamt medan högtalaren drivs med ström från det uppladdningsbara inbyggda batteriet.
  - Temperaturen runt högtalaren är hög.
- Om ljudet blir lågt under användning, följ proceduren nedan.
  1. Stäng av högtalaren.
  2. Ladda det inbyggda batteriet tillräckligt.

---

### Relaterade avsnitt

- [Ladda högtalaren](#)



Trådlös högtalare  
ULT FIELD 7

## USB-enheten identifieras inte; det går inte att spela upp från en ljudkälla; inget ljud från högtalaren; uppspelning startar inte med första spåret

- Stäng av högtalaren, koppla från och anslut USB-enheten igen, och slå sedan på högtalaren igen.
- Den anslutna USB-enheten är inte kompatibel med högtalaren. Kontrollera informationen om kompatibla enheter.
- Kontrollera USB-enhetens filformat. Högtalaren stöder inte USB-enheter formaterade med något annat filsystem än FAT16 eller FAT32.\*
  - \* Även om högtalaren stöder filsystemen FAT16 och FAT32, kan det hända att vissa USB-enheter inte stöder dessa FAT-filsystem. För detaljer, se bruksanvisningen som medföljde din USB-enhet eller kontakta tillverkaren.
- Använd "Sony | Music Center" för att återuppta normalt uppspelningsläge.
- När den anslutna USB-enheten har partitionerat lagringsutrymme, kan högtalaren bara spela upp ljudfiler i den första partitionen.
- Högtalaren kan inte spela upp krypterade eller lösenordsskyddade filer.
- Högtalaren kan inte spela upp filer skyddade med DRM-teknik (Digital Rights Management).
- När den anslutna USB-enheten inte fungerar som den ska, se bruksanvisningen som medföljde din USB-enhet.

### Relaterade avsnitt

- [Ansluta med en USB-enhet](#)
- [Lyssna på musik på en USB-enhet](#)

Trådlös högtalare  
ULT FIELD 7

## Ljudet från högtalaren innehåller brus, hoppar, eller är förvrängt

---

- Den anslutna USB-enheten är inte kompatibel med högtalaren. Kontrollera informationen om kompatibla enheter.
  - Stäng av högtalaren, koppla från och anslut USB-enheten igen, och slå sedan på högtalaren igen.
  - Kontrollera att ljudfilen i sig inte innehåller brus eller störningar. Brus kan uppstå medan en ljudfil kodas. Om så är fallet, radera ljudfilen och koda den ursprungliga ljudfilen från början igen. Om ljudet från högtalaren innehåller brus eller alltid är förvrängt vid samma punkt i uppspelningen, antyder detta att filen i sig har ett problem.
  - Inställningen för bithastighet för att skapa eller koda ljudfiler är låg. Öka bithastigheten och koda den ursprungliga ljudfilen på USB-enheten.
- 

### Relaterade avsnitt

- [Ansluta med en USB-enhet](#)

Trådlös högtalare  
ULT FIELD 7

## Det tar lång tid innan uppspelningen startar

---





I händelse av följande, kan det ta en stund för högtalaren att läsa in ljuddata.

- USB-enheten har många mappar eller filer.
- USB-enheten har en mycket komplicerad struktur.
- USB-enheten har en minneskapacitet som är för stor för högtalaren att hantera.
- Internminnet på USB-enheten är fragmenterat.

Trådlös högtalare  
ULT FIELD 7

## Det går inte att koppla högtalaren med en BLUETOOTH-enhet

---

- Placera högtalaren och BLUETOOTH-enheten inom 1 m från varandra.
- För att använda funktionen Stereopar eller funktionen Partyanslutning, koppla med högtalaren på vilken  (BLUETOOTH)-indikatorn blinkar i blått.
- Om  (BLUETOOTH)-indikatorn inte dubbelblinker i blått, tryck på  (BLUETOOTH)-knappen i ca 2 sekunder. Du hör röstvägledningen (Pairing (Parkopplar)) från högtalaren och  (BLUETOOTH)-indikatorn börjar dubbelblinka (kopplingsläge).
- När högtalaren väl har initierats, kan det hända att en iPhone inte kan ansluta till högtalaren. Radera i detta fall informationen om koppling på iPhone, och koppla dem sedan igen.
- Kontrollera att BLUETOOTH-enheten är påslagen och BLUETOOTH-funktionen är aktiverad på enheten.
- Om högtalaren inte visas på BLUETOOTH-enheten, stäng av enheten, och slå sedan på enheten igen. Det kan förbättra symtomen.
- Beroende på specifikationerna för tv:n, kan det hända att ingen BLUETOOTH-anslutning upprättas mellan högtalaren och tv:n trots att tv:n har BLUETOOTH-funktion.

---

### Relaterade avsnitt

- [Koppling och anslutning med BLUETOOTH-enheter](#)
- [Om indikatorerna](#)
- [Initiera högtalaren](#)

Trådlös högtalare  
ULT FIELD 7

## Utmatning från högtalaren avbryts

Medan inställningen "Prioritet för ljudkvalitet" är vald för BLUETOOTH-anslutningskvaliteten, kan signalmottagningen på högtalaren fluktuera beroende på kombinationen i inställningen på din BLUETOOTH-enhet och de omgivande förhållandena. I ett sådant fall kan följande hjälpa för att lösa problemet.

- Flytta bort högtalaren från en enhet som till exempel en mikrovågsugn och en åtkomstpunkt för trådlöst LAN.
- Det finns vissa BLUETOOTH-enheter på vilka BLUETOOTH-anslutningskvaliteten kan ändras. Om din enhet är kompatibel med denna funktion, välj "Prioritet för stabil uppkoppling (SBC)" för BLUETOOTH-anslutningskvaliteten. För detaljer hänvisar vi till bruksanvisningen som medföljde enheten.
- Välj "Prioritet för stabil uppkoppling (SBC)" för högtalarens BLUETOOTH-anslutningskvalitet.

### Relaterade avsnitt

- [Välja kvalitet för musikuppspelning via en BLUETOOTH-anslutning \(codec\)](#)

Trådlös högtalare  
ULT FIELD 7

## Det går inte att ansluta en BLUETOOTH-enhet till högtalaren för funktionen Stereopar

---

- Uppdatera den förinstallerade programvaran till den senaste versionen på var och en av högtalarna för att ansluta för funktionen.  
(För detaljer om uppdateringsproceduren, se [Uppdatera den förinstallerade programvaran.](#))
  - Uppdatera "Sony | Music Center" till den senaste versionen innan du konfigurerar funktionen Stereopar.  
För detaljer om "Sony | Music Center" hänvisar vi till följande webbadress:  
<https://www.sony.net/smcqa/>
  - Kontrollera att de 2 högtalare som ska anslutas för funktionen är placerade inom 1 m från varandra.
  - Medan musikuppspelning pågår, stoppa uppspelningen innan du konfigurerar funktionen Stereopar.
- 

### Relaterade avsnitt

- [Lyssna på musik trådlöst med 2 högtalare \(funktionen Stereopar\)](#)
- [Vad du kan göra med "Sony | Music Center"](#)
- [Uppdatera den förinstallerade programvaran](#)

Trådlös högtalare  
ULT FIELD 7

## Det går inte att ansluta med en högtalare för funktionen Partyanslutning

---

- Kontrollera om enheten är kompatibel med funktionen Partyanslutning. Enheter som är kompatibla med funktionen Wireless Party Chain kan inte användas för anslutning.
  - Uppdatera den förinstallerade programvaran till den senaste versionen på var och en av högtalarna för att ansluta för funktionen.  
(För detaljer om uppdateringsproceduren, se [Uppdatera den förinstallerade programvaran.](#))
  - Uppdatera "Sony | Music Center" till den senaste versionen innan du konfigurerar funktionen Partyanslutning. För detaljer om "Sony | Music Center" hänvisar vi till följande webbadress:  
<https://www.sony.net/smcqa/>
  - Kontrollera att alla högtalare som ska anslutas för funktionen är placerade inom 1 m.
  - Medan musikuppspelning pågår, stoppa uppspelningen innan du konfigurerar funktionen Partyanslutning.
- 

### Relaterade avsnitt

- [Använda trådlös uppspelning med flera högtalare \(funktionen Partyanslutning\)](#)
- [Vad du kan göra med "Sony | Music Center"](#)
- [Uppdatera den förinstallerade programvaran](#)

Trådlös högtalare  
ULT FIELD 7

## Det går inte att lägga till en högtalare för funktionen Partyanslutning

---

- För varje grupp konfigurerad med "Sony | Music Center" använd "Sony | Music Center" för att lägga till en ny högtalare.  
För detaljer om "Sony | Music Center" hänvisar vi till följande webbadress:  
<https://www.sony.net/smcqa/>
  - Kontrollera att alla högtalare som ska anslutas för funktionen är placerade inom 1 m.
  - Medan musikuppspelning pågår, stoppa uppspelningen innan du konfigurerar funktionen Partyanslutning.
- 

### Relaterade avsnitt

- [Använda trådlös uppspelning med flera högtalare \(funktionen Partyanslutning\)](#)



Trådlös högtalare  
ULT FIELD 7

## Det går inte att ansluta högtalaren samtidigt till 2 enheter (flerpunktsanslutning)

---

- När du använder funktionen Stereopar eller funktionen Partyanslutning, kan du inte använda möjligheten till flerpunktsanslutning.
  - Beroende på BLUETOOTH-enheten, kan det hända att du inte kan använda möjligheten till flerpunktsanslutning.
- 

### Relaterade avsnitt

- [Ansluta högtalaren samtidigt till 2 BLUETOOTH-enheter \(flerpunktsanslutning\)](#)

Trådlös högtalare  
ULT FIELD 7

## Det hörs inget mikrofonljud

- Vrid på MIC- och GUITAR-nivåratten för att justera mikrofonvolymen.

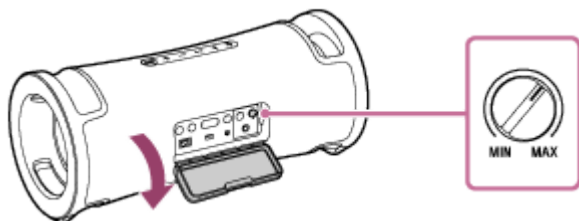

- Kontrollera att mikrofonen är påslagen.

Trådlös högtalare  
ULT FIELD 7

## Det uppstår rundgång

---

- Sänk volymen.
- Flytta mikrofonen bort från högtalaren eller rikta mikrofonen åt ett annat håll.

### **OBS!**

- Om mikrofonen placeras nära högtalaren kan det orsaka akustisk återkoppling. När detta inträffar, beroende på högtalarens ljudvolym, kan högtalaren stängas av på grund av produktskyddsfunktionen. I detta fall ska du koppla från nätkabeln, vänta en stund, och starta sedan om högtalaren.

Trådlös högtalare  
ULT FIELD 7

## Starta om högtalaren

I händelse av något av följande, tryck på och håll ned  (ström)-knappen i cirka 10 sekunder för att starta om högtalaren.

- Det går inte att manövrera högtalaren efter att ha slagit på den.
- Det går inte att manövrera högtalaren efter att ha löst problem med koppling.

Högtalaren är avstängd under omstartsprocessen, och slås sedan på igen när processen är klar.

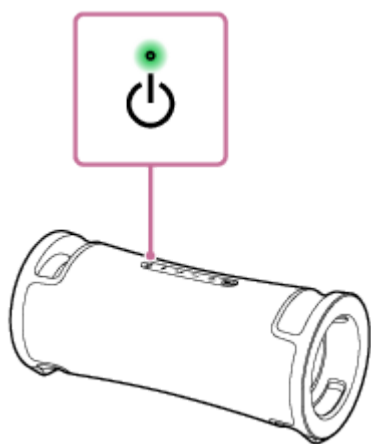

### **OBS!**

- När högtalaren startas om raderas inte information om koppling. Informationen om koppling lagras i högtalaren då högtalaren stängs av. Efter att ha kopplat högtalaren med en ny enhet, stäng av högtalaren och slå på den igen, och starta sedan om högtalaren.
- När högtalaren startas om kan det hända att högtalarens volym-, funktions- eller ljudinställningar ändras.

Trådlös högtalare  
ULT FIELD 7

## Initiera högtalaren

Om högtalaren inte fungerar som den ska efter att ha startat om den, initiera högtalaren för att återställa den till standardinställningarna.

Medan högtalaren är påslagen, tryck på och håll ned knappen **▶||** (uppspelning) och ULT-knappen tills högtalaren stängs av (5 sekunder eller mer).

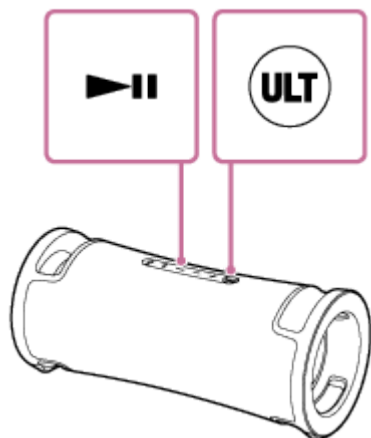

Högtalaren initieras. Inställningar som till exempel volym med mera återställs till standardsinställningarna, och all information om koppling raderas.

### **OBS!**

- Högtalaren kan inte initieras medan strömmen är avslagen.

### Relaterade avsnitt

- [Koppling och anslutning med BLUETOOTH-enheter](#)
- [Starta om högtalaren](#)

Trådlös högtalare  
ULT FIELD 7

## Specifikationer

---

### Högtalare

#### Högtalarsystem

2-väg, Passiv radiator

#### Högtalarenhet

Wooferenhet: Ca 114 mm × 114 mm (2)

Diskantelement: Ca 46 mm dia. (2)

### Allmänt

#### Ingångar

- Typ A USB-port: USB-enhet som stöds (Mass Storage Class)
- AUDIO IN-jack (Φ 3,5 mm)
- MIC/GUITAR-jack (Φ 6,3 mm)  
Känslighet 1 mV, impedans 10 kΩ (när gitarrläget är avstängt)  
Känslighet 200 mV, impedans 500 kΩ (när gitarrläget är påslaget)

#### DC OUT

Typ A USB-port (för laddning av batteriet i en ansluten enhet) (5 V likström/max. 1,5 A)

#### Strömförsörjning

- För kunder i Nordamerika:  
120 V växelström, 60 Hz, eller med det inbyggda litiumjonbatteriet
- För kunder i andra länder/regioner:  
120 V - 240 V växelström, 50/60 Hz, eller med det inbyggda litiumjonbatteriet

#### Energiförbrukning

Ca 45 W

#### Strömförbrukning i viloläge

När BLUETOOTH-standby är påslaget: 2 W eller mindre

När BLUETOOTH-standby är avstängt: 0,5 W eller mindre

#### Driftstemperaturer

5 °C - 35 °C

#### Mått (inklusive utskjutande delar och kontroller)

Ca 512 mm × 224 mm × 222 mm (b/h/d)

#### Vikt (inklusive batteri)

Ca 6,3 kg

## Tips

- För information om den tid som krävs för att ladda det inbyggda uppladdningsbara batteriet och det inbyggda batteriets drifttid medan uppspelning från en BLUETOOTH-enhet pågår, se [Ladda högtalaren](#).

## Kompatibla iPhone/iPod-modeller

iPhone 14 Pro Max, iPhone 14 Pro, iPhone 14 Plus, iPhone 14, iPhone SE (3:e generationen), iPhone 13 Pro Max, iPhone 13 Pro, iPhone 13, iPhone 13 mini, iPhone 12 Pro Max, iPhone 12 Pro, iPhone 12, iPhone 12 mini, iPhone SE (2:a generationen), iPhone 11 Pro Max, iPhone 11 Pro, iPhone 11, iPhone XS Max, iPhone XS, iPhone XR, iPhone X, iPhone 8 Plus, iPhone 8, iPhone 7 Plus, iPhone 7, iPhone SE, iPhone 6s Plus, iPhone 6s, iPod touch (7:e generationen) (Gäller från augusti 2023)

5-056-532-71(2) Copyright 2024 Sony Corporation