

ลำโพงไร้สาย  
ULT FIELD 7

รุ่น: YY7858E

แบบและข้อมูลจำเพาะอาจเปลี่ยนแปลงได้โดยไม่แจ้งให้ทราบ

## คู่มือเริ่มต้นใช้งานฉบับย่อ

## ดาวน์โหลดแอป



เมื่อใช้ "Sony | Music Center" คุณสามารถปรับอีควอไลเซอร์และคุณภาพเสียงบนลำโพงที่เชื่อมต่อผ่านการเชื่อมต่อ BLUETOOTH® ได้ นอกจากนี้คุณยังสามารถใช้งานรวมถึงเล่นเสียงจากแหล่งเสียงต่าง ๆ ที่เชื่อมต่อเข้ากับลำโพงได้ ซึ่งหากต้องการใช้ฟังก์ชันและการเพิ่มประสิทธิภาพทั้งหมด โปรดใช้ "Sony | Music Center" เวอร์ชันล่าสุดและซอฟต์แวร์ภายในของลำโพง คุณสามารถศึกษารายละเอียดได้ที่

<https://www.sony.net/elesupport/>

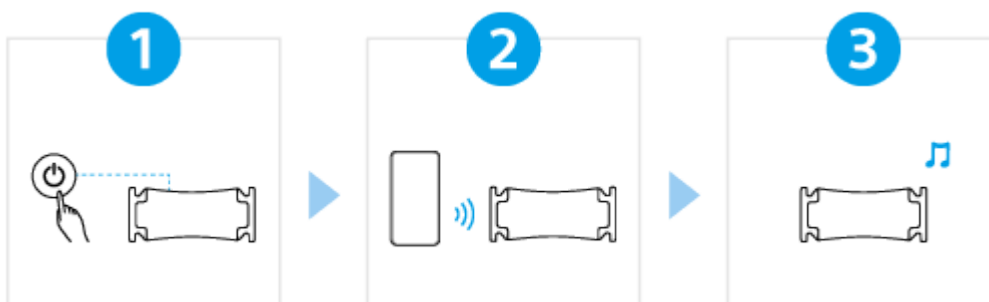

## เรามาเริ่มต้นใช้งานกันเถอะ

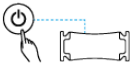

1

### วิธีเปิดเครื่อง



กดปุ่ม  (เปิด/ปิดเครื่อง) เมื่อคุณใช้ลำโพงเป็นครั้งแรกหลังการซื้อ ลำโพงจะเข้าสู่โหมดจับคู่โดยอัตโนมัติ และไฟแสดงสถานะ  (BLUETOOTH) จะเริ่มกะพริบสองครั้ง (โหมดจับคู่)

2

### วิธีเชื่อมต่อกับอุปกรณ์ BLUETOOTH



สั่งการอุปกรณ์ BLUETOOTH ให้ดำเนินการขั้นตอนการจับคู่และ/หรือสร้างการเชื่อมต่อ BLUETOOTH เมื่อเชื่อมต่อ BLUETOOTH แล้ว ท่านจะได้ยินเสียงแจ้งเตือนจากลำโพง จากนั้นไฟแสดงสถานะ  (BLUETOOTH) จะเปลี่ยนจากกะพริบเป็นติดสว่าง

3

### การฟังเพลง



เริ่มเล่นเสียงบนอุปกรณ์ BLUETOOTH

## สำหรับฟังก์ชันเพิ่มเติม



## Fiestable

เมื่อใช้ “Fiestable” คุณสามารถเพลิดเพลินไปกับคาราโอเกะ การเพิ่มเอฟเฟกต์ DJ ไปพร้อมกับเสียงเพลง และปรับเปลี่ยนแสงไฟบนลำโพงได้ตามต้องการ\*

ติดตั้ง “Fiestable” ในสมาร์ตโฟนของคุณ ฯลฯ จาก Google Play (Play Store) หรือจาก App Store

\* ฟังก์ชันที่สามารถใช้งานได้จะแตกต่างกันไปตามรุ่นของลำโพงของคุณ

SRS-ULT70

### เริ่มต้นใช้งาน

#### [ขั้นส่วนและการทำงาน](#)

#### [การเคลื่อนย้าย/การวางลำโพง](#)

#### แหล่งพลังงาน/การชาร์จ

- [การชาร์จลำโพง](#)
- [การเปิดเครื่อง](#)
- [การปิดเครื่อง](#)
- [การใช้ฟังก์ชันสแตนด์บาย BLUETOOTH \(เปิดเครื่องอัตโนมัติ\)](#)
- [การชาร์จ USB เช่น สมาร์ทโฟนหรือ iPhone](#)
- [ฟังก์ชันพร้อมใช้งานอัตโนมัติ \(ประหยัดพลังงาน\)](#)
- [การใช้ลำโพงโดยใช้พลังงานจากแบตเตอรี่แบบชาร์จไฟได้น้อยลง \(STAMINA\)](#)

#### ฟังก์ชันแสงไฟ

- [การเปิด/ปิดไฟลำโพง \(ฟังก์ชันแสงไฟ\)](#)

## การเชื่อมต่อ

### อุปกรณ์ USB

- [การเชื่อมต่อกับอุปกรณ์ USB](#)

### อุปกรณ์ BLUETOOTH

- [วิธีการเชื่อมต่อกับอุปกรณ์ BLUETOOTH แบบไร้สาย](#)
- [การเชื่อมต่อกับอุปกรณ์ BLUETOOTH อย่างง่ายดายด้วย “Sony | Music Center” ผ่านการเชื่อมต่อ BLUETOOTH](#)
- [การจับคู่และการเชื่อมต่อกับอุปกรณ์ BLUETOOTH](#)
- [การเชื่อมต่อคอมพิวเตอร์ผ่าน BLUETOOTH \(Windows®\)](#)
- [การเชื่อมต่อคอมพิวเตอร์ผ่าน BLUETOOTH \(Mac\)](#)

### การเชื่อมต่อแบบหลายจุด

- [การเชื่อมต่อลำโพงกับอุปกรณ์ BLUETOOTH พร้อมกัน 2 เครื่อง \(การเชื่อมต่อแบบหลายจุด\)](#)

## การฟังดนตรี

### อุปกรณ์ USB

- [การฟังดนตรีผ่านอุปกรณ์ USB](#)

### อุปกรณ์ BLUETOOTH

- [การฟังดนตรีจากอุปกรณ์ผ่านการเชื่อมต่อ BLUETOOTH](#)
- [การเลือกคุณภาพการเล่นเพลงผ่านการเชื่อมต่อ BLUETOOTH \(ตัวแปลงสัญญาณ\)](#)
- [ตัวแปลงสัญญาณที่รองรับ](#)
- [การยุติการเชื่อมต่อ BLUETOOTH \(หลังจากใช้งาน\)](#)
- [การเปิดหรือปิดฟังก์ชัน BLUETOOTH](#)

### [การฟังเพลงจากเครื่องเสียงแบบพกพา ฯลฯ ผ่านการเชื่อมต่อแบบไร้สาย](#)

### [เพลิดเพลินกับการสลับเอฟเฟกต์เสียง](#)

### ฟังก์ชันจับคู่สเตอริโอ

- [การฟังดนตรีแบบไร้สายด้วยลำโพง 2 เครื่อง \(ฟังก์ชันจับคู่สเตอริโอ\)](#)

### ฟังก์ชันเชื่อมต่อปาร์ตี้

- [การเพลิดเพลินกับการเล่นแบบไร้สายโดยใช้เครื่องเสียงหลายเครื่อง \(ฟังก์ชันเชื่อมต่อปาร์ตี้\)](#)

### คุณลักษณะเสริม

- [การใช้งานไมโครโฟนภายนอก](#)
- [การเพลิดเพลินกับเสียงจากกีตาร์](#)

## การใช้ “Sony | Music Center”

[สิ่งที่สามารถทำได้ด้วย “Sony | Music Center”](#)

[การติดตั้ง “Sony | Music Center”](#)

## การใช้ “Fiestable”

[สิ่งที่สามารถทำได้ด้วย “Fiestable”](#)

[การติดตั้ง “Fiestable”](#)

## ข้อมูล

[เกี่ยวกับไฟแสดงสถานะ](#)

[การอัปเดตซอฟต์แวร์ที่ถูกติดตั้งไว้ล่วงหน้า](#)

## หมายเหตุเกี่ยวกับการใช้งาน

- [ข้อควรระวัง](#)
- [หมายเหตุเกี่ยวกับการชาร์จ](#)
- [หมายเหตุเกี่ยวกับคุณสมบัติการกันน้ำและการกันฝุ่น](#)
- [วิธีดูแลรักษาลำโพง](#)
- [เกี่ยวกับเทคโนโลยี BLUETOOTH ไร้สาย](#)
- [ใบอนุญาต](#)
- [เครื่องหมายการค้า](#)

## การแก้ไขปัญหา

[ฉันสามารถทำอะไรได้บ้างเพื่อแก้ไขปัญหา](#)

### แหล่งจ่ายไฟ

- [ไม่สามารถชาร์จลำโพงได้](#)
- [ไม่สามารถเปิดลำโพงหรือลำโพงปิดกะทันหัน](#)

### เสียง

- [ไม่มีเสียง/เสียงดังจากลำโพงเพียงเครื่องเดียว/ระดับเสียงต่ำ/เสียงผิดเพี้ยน/มีเสียงฮัมหรือเสียงรบกวนในสัญญาณเสียงที่ออกมาจากลำโพง](#)
- [เสียงเบาลงขณะใช้งาน](#)

### อุปกรณ์ USB

- [ตรวจไม่พบอุปกรณ์ USB การเล่นกับแหล่งสัญญาณเสียงล้มเหลว ไม่มีเสียงออกมาจากลำโพง เครื่องไม่เริ่มเล่นที่แทร็คแรก](#)
- [เสียงจากลำโพงมีเสียงรบกวน เล่นข้าม หรือเสียงผิดเพี้ยน](#)
- [เครื่องใช้เวลาานานก่อนที่จะเริ่มเล่น](#)

## อุปกรณ์ BLUETOOTH

- [ไม่สามารถจับคู่ลำโพงกับอุปกรณ์ BLUETOOTH ได้](#)
- [สัญญาณเสียงออกจากลำโพงถูกขัดจังหวะ](#)
- [ไม่สามารถเชื่อมต่ออุปกรณ์ BLUETOOTH กับลำโพงเพื่อใช้ฟังก์ชันจับคู่สเตอริโอ](#)
- [ไม่สามารถเชื่อมต่อลำโพงเพื่อใช้ฟังก์ชันเชื่อมต่อปาร์ตี้ได้](#)
- [ไม่สามารถเพิ่มลำโพงเพื่อใช้ฟังก์ชันเชื่อมต่อปาร์ตี้ได้](#)
- [ไม่สามารถเชื่อมต่อลำโพงกับอุปกรณ์พร้อมกัน 2 เครื่อง \(การเชื่อมต่อแบบหลายจุด\)](#)

## ไมโครโฟน

- [ไมโครโฟนไม่มีเสียง](#)
- [เครื่องมีเสียงหอนย้อนกลับ](#)

## รีเซ็ท

- [การรีเซ็ตลำโพง](#)
- [การทำให้ลำโพงกลับสู่ค่าเริ่มต้น](#)

## ข้อมูลจำเพาะ

### [ข้อมูลจำเพาะ](#)

ลำโพงไร้สาย  
ULT FIELD 7

ชิ้นส่วนและการใช้งาน

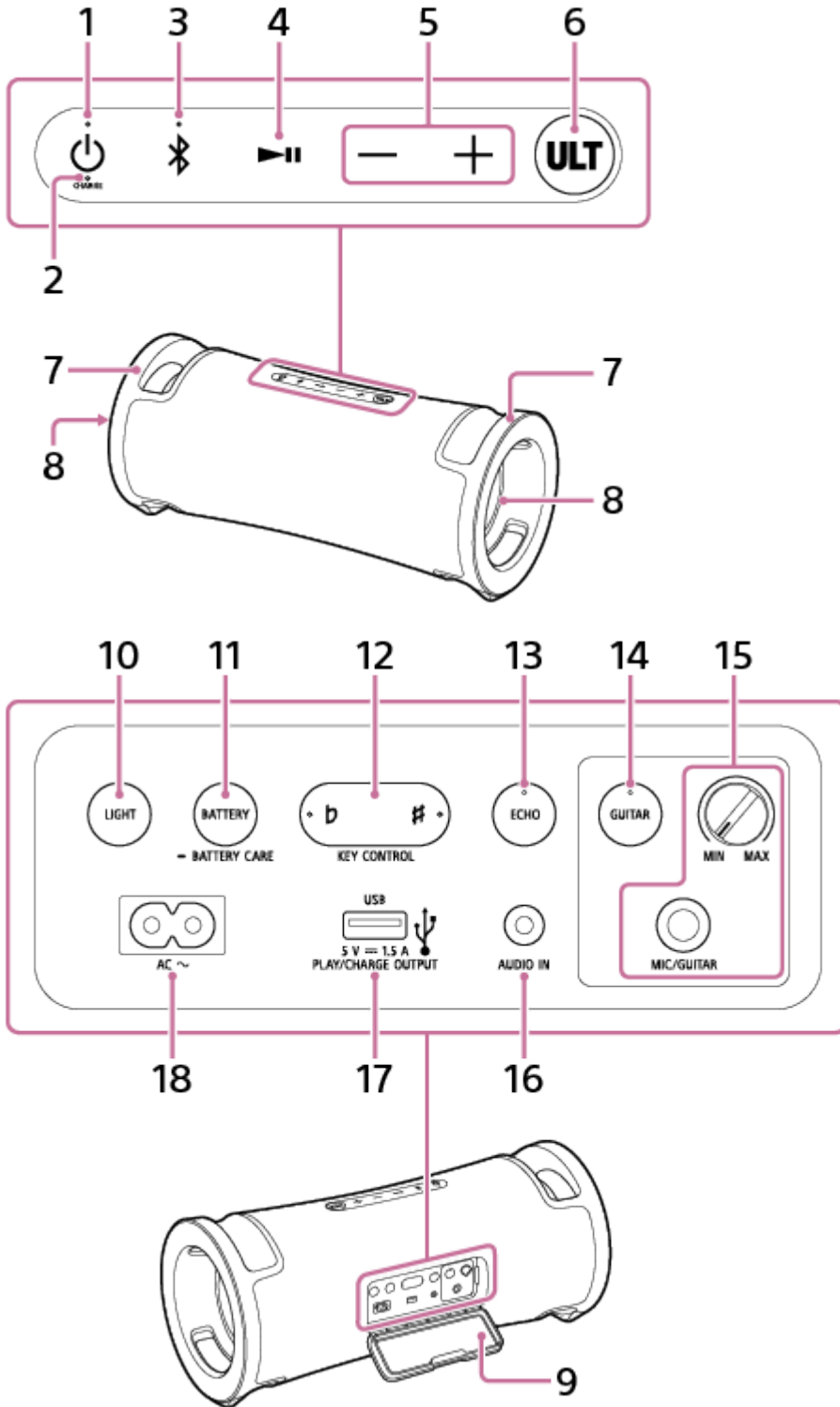

1. ปุ่ม (เปิด/ปิดเครื่อง) พร้อมไฟแสดงสถานะ
2. ไฟแสดง CHARGE
3. ปุ่ม (BLUETOOTH) พร้อมไฟแสดงสถานะ

4. ปุ่ม ► (เล่น)<sup>\*1</sup>
5. ปุ่ม -/+ (ระดับเสียง)
6. ปุ่ม ULT
7. ที่จับ
8. ไฟ
9. ฝาปิด
10. ปุ่ม LIGHT
11. ปุ่ม BATTERY/ปุ่ม ■ BATTERY CARE
12. ปุ่ม **b** (แฟลต) พร้อมไฟแสดงสถานะ/ปุ่ม **#** (ชาร์ป) พร้อมไฟแสดงสถานะของ KEY CONTROL
13. ปุ่ม ECHO พร้อมไฟแสดงสถานะ
14. ปุ่ม GUITAR พร้อมไฟแสดงสถานะ
15. ปุ่มหมุน MIC และ GUITAR ระดับ (MIN/MAX) ของสัญญาณ MIC/GUITAR (Φ 6.3 มม.)
16. ช่องสัญญาณ AUDIO IN (Φ 3.5 มม.)<sup>\*2</sup>
17. พอร์ต PLAY/CHARGE OUTPUT (กำลังไฟขาออก DC เท่านั้น) (USB)<sup>\*3</sup>
18. ช่องสัญญาณขาเข้า AC

<sup>\*1</sup> การกดปุ่ม ► (เล่น) ค้างไว้ประมาณ 5 วินาที จะทำให้ลำโพงเล่นแทร็กเพลงที่บันทึกไว้เพื่อจุดประสงค์ในการสาดิต หากต้องการปิดใช้งานคุณสมบัตินี้ ให้กดปุ่ม ► (เล่น) อีกครั้ง

<sup>\*2</sup> การเสียบสายสัญญาณเสียงจะปิดสัญญาณเสียงออกจากไฟลูปกรณ์ BLUETOOTH

<sup>\*3</sup> การชาร์จอุปกรณ์ USB จะปิดการส่งสัญญาณเสียงออกจากอุปกรณ์ BLUETOOTH และอุปกรณ์ที่เชื่อมต่อกับช่องสัญญาณ AUDIO IN

#### หมายเหตุ

- พอร์ตและช่องสัญญาณของลำโพงไม่ได้ออกแบบมาให้กันน้ำและกันฝุ่น ห้ามใช้ลำโพงในสถานที่ที่น้ำมีโอกาสจะกระเซ็นใส่เครื่อง เมื่อท่านใช้งานลำโพงเสร็จแล้ว อย่าลืมปิดฝาปิดให้แน่น

#### หัวข้อที่เกี่ยวข้อง

- [เกี่ยวกับไฟแสดงสถานะ](#)

ลำโพงไร้สาย  
ULT FIELD 7

## การเคลื่อนย้าย/การวางลำโพง

### วิธีการเคลื่อนย้ายลำโพง

ก่อนที่ท่านจะเคลื่อนย้ายลำโพง ให้ถอดสายทุกเส้นที่ต่อกับลำโพง

ใช้มือทั้งสองข้างจับที่จับด้านซ้ายและขวา และจากนั้นยกลำโพงขึ้นและเคลื่อนย้าย

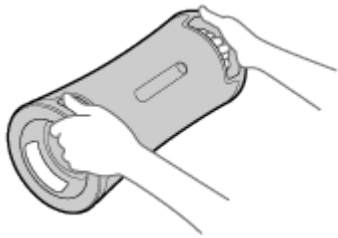

### หมายเหตุ

- เพื่อหลีกเลี่ยงการบาดเจ็บต่อคนและ/หรือความเสียหายต่อทรัพย์สิน ให้วางมือบนลำโพงให้ถูกต้องเพื่อถือและเคลื่อนย้ายลำโพง
- อย่าให้เด็กเล็กหรือทารกอยู่ใกล้ขณะเคลื่อนย้ายลำโพง
- หากผิวหนังของท่านสัมผัสกับที่จับเป็นเวลานานในขณะที่ไฟเปิดอยู่ อาจมีความเสี่ยงที่จะได้รับแผลไฟไหม้ที่อุณหภูมิต่ำได้ หากต้องการถือลำโพงในขณะที่เปิดเครื่องอยู่ ให้ปิดไฟ (ฟังก์ชันแสงไฟ)

### วิธีการวางลำโพงในแนวตั้ง

สามารถวางลำโพงในแนวตั้งได้เช่นกัน

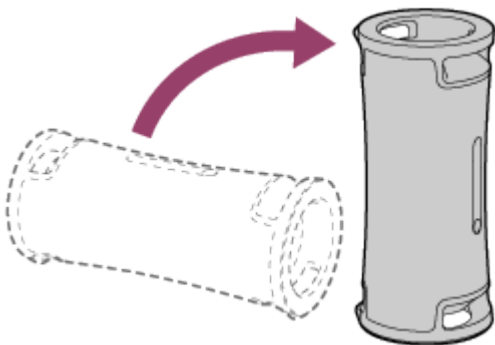

### หัวข้อที่เกี่ยวข้อง

- การเปิด/ปิดไฟลำโพง (ฟังก์ชันแสงไฟ)



ลำโพงไร้สาย  
ULT FIELD 7

## การชาร์จลำโพง

ลำโพงสามารถใช้ไฟจากเต้ารับ AC ที่เชื่อมต่อกับสายไฟ AC ที่ให้มา หรือจากแบตเตอรี่ลิเธียมไอออนแบบชาร์จใหม่ที่ตั้งติดตั้งภายในเครื่อง

เมื่อใช้ลำโพงเป็นครั้งแรก ต้องแน่ใจว่าได้ชาร์จแบตเตอรี่ที่ตั้งติดตั้งภายในเครื่องเป็นครั้งแรกนานกว่า 1 ชั่วโมงก่อนเปิดลำโพง ด้วยการชาร์จแบตเตอรี่ที่ตั้งติดตั้งภายในเครื่องไว้ล่วงหน้า ท่านจะสามารถใช้ลำโพงได้โดยใช้ไฟจากแบตเตอรี่เพียงอย่างเดียว

### คำแนะนำ

- สำหรับการชาร์จแบตเตอรี่ที่ตั้งติดตั้งภายในเครื่องของลำโพง มีตัวเลือกโหมดถนอมแบตเตอรี่เพิ่มเติมนอกจากวิธีการชาร์จปกติ โหมดถนอมแบตเตอรี่จำกัดความเร็วในการชาร์จสูงสุดไว้ที่ประมาณ 90% และทำให้อายุแบตเตอรี่ยาวนานขึ้น เวลาการเล่นในโหมดถนอมแบตเตอรี่จะสั้นกว่าเวลาการเล่นเมื่อชาร์จแบตเตอรี่ที่ตั้งติดตั้งภายในเครื่องด้วยวิธีการชาร์จปกติ ในครั้งแรกที่ซื้อเครื่อง ลำโพงไม่ได้อยู่ในโหมดถนอมแบตเตอรี่
- เมื่อลำโพงเปิดอยู่ การกดปุ่ม BATTERY/ปุ่ม  BATTERY CARE ที่อยู่ด้านหลังฝาปิดทางส่วนหลังของลำโพงค้างไว้ประมาณ 2 วินาที จะทำให้ลำโพงเข้าสู่โหมดถนอมแบตเตอรี่ ท่านจะได้ยินคำแนะนำการใช้งานด้วยเสียงว่า (Battery Care mode, ON (โหมดถนอมแบตเตอรี่ เปิดอยู่)) ตั้งจากลำโพง การกดปุ่ม BATTERY/ปุ่ม  BATTERY CARE ค้างไว้อีกครั้งประมาณ 2 วินาที จะทำให้ลำโพงออกจากโหมดถนอมแบตเตอรี่ ท่านจะได้ยินคำแนะนำการใช้งานด้วยเสียงว่า (Battery Care mode, OFF (โหมดถนอมแบตเตอรี่ ปิดอยู่)) ตั้งจากลำโพง
- ท่านสามารถตั้ง/ปรับให้ลำโพงเข้าสู่/ออกจากโหมดถนอมแบตเตอรี่ด้วย "Sony | Music Center" ได้เช่นกัน

### 1 ต่อลำโพงเข้ากับเต้ารับ AC เพื่อชาร์จ

ต่อช่องสัญญาณขาเข้า AC ที่ลำโพงและเต้ารับ AC ด้วยสายไฟ AC ที่ให้มา

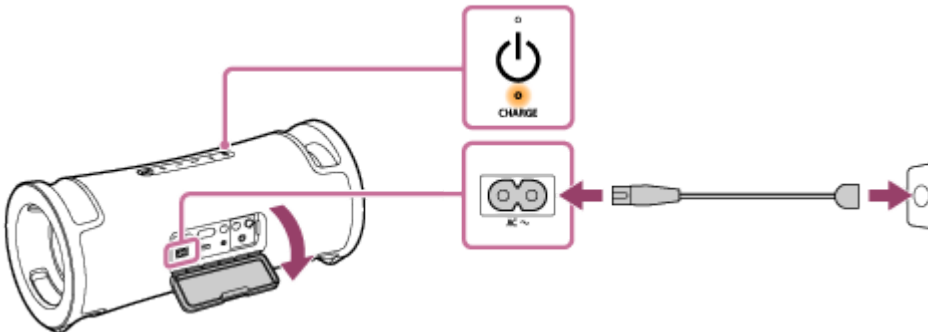

แบตเตอรี่จะเริ่มชาร์จและไฟแสดง CHARGE จะติดสว่างเป็นสีส้ม การชาร์จจะเสร็จสิ้นภายในประมาณ 5 ชั่วโมง\* และไฟแสดงสถานะจะดับลง

\* เวลาที่ต้องใช้ในการชาร์จแบตเตอรี่ที่ว่างเปล่าจนเต็ม (100%) ในขณะที่ปิดลำโพง

หากท่านถอดสายไฟ AC ออกจากลำโพงเมื่อชาร์จแบตเตอรี่เสร็จสมบูรณ์ โปรดแน่ใจว่าได้ปิดฝาปิดแน่นสนิทแล้ว ฝาปิดเป็นชิ้นส่วนที่มีความสำคัญมากสำหรับการรักษาประสิทธิภาพการกันน้ำและการกันฝุ่น

### การตรวจสอบความสำเร็จของการชาร์จ

หากแบตเตอรี่ที่ตั้งติดตั้งภายในเครื่องชาร์จจนเต็มแล้วเมื่อท่านเชื่อมต่อลำโพงเข้ากับเต้ารับ AC ไฟแสดง CHARGE จะติดสว่างเป็นส้ม จากนั้นจะดับหลังจากประมาณ 1 นาที

### การตรวจสอบระดับของแบตเตอรี่แบบชาร์จใหม่ได้ที่ตั้งติดตั้งภายในเครื่อง

หลังจากกดปุ่ม BATTERY ที่ด้านหลังฝาปิดซึ่งอยู่ด้านหลังของลำโพง เมื่อลำโพงเปิดขึ้น คำแนะนำการใช้งานด้วยเสียงตามที่แสดงด้านล่างนี้จะดังออกจากลำโพง ทั้งนี้ขึ้นอยู่กับพลังงานแบตเตอรี่ที่เหลืออยู่ภายในเครื่อง

81% - 100%: "Battery fully charged" (แบตเตอรี่ชาร์จเต็มแล้ว)

- 81% - 90% (โหมดถนอมแบตเตอรี่): "Battery Care Mode, Fully Charged, Battery About 90%" (โหมดถนอมแบตเตอรี่, แบตเตอรี่ชาร์จเต็มแล้ว, แบตเตอรี่มีประมาณ 90%)
- 61% - 80%: "Battery about 80%" (แบตเตอรี่ประมาณ 80%)
- 41% - 60%: "Battery about 60%" (แบตเตอรี่ประมาณ 60%)
- 21% - 40%: "Battery about 40%" (แบตเตอรี่ประมาณ 40%)
- 1% - 20%: "Low Battery" (แบตเตอรี่ต่ำ)

### คำแนะนำ

- ด้วยการใช้งาน "Sony | Music Center" เมื่อท่านเปิดลำโพง ท่านจะสามารถเปิด/ปิดคำแนะนำการใช้งานด้วยเสียงเกี่ยวกับพลังงานแบตเตอรี่ที่เหลืออยู่ที่ท่านจะได้ยิน

### อายุการใช้งานแบตเตอรี่ที่ติดตั้งภายในเครื่อง (ขณะที่ลำโพงไม่ได้อยู่ในโหมดถนอมแบตเตอรี่ และมีการเชื่อมต่อ BLUETOOTH อยู่)

- ประมาณ 30 ชั่วโมง
  - ระดับเสียง: 16
  - เสียง: ULT1/2 เปิด
  - แสงไฟ: ปิด
- ประมาณ 25 ชั่วโมง
  - ระดับเสียง: 16
  - เสียง: ULT1/2 เปิด
  - แสงไฟ: เปิด
- ประมาณ 3 ชั่วโมง
  - ระดับเสียง: 50 (สูงสุด)
  - เสียง: ULT1/2 เปิด
  - แสงไฟ: เปิด

### เวลาที่ใช้ในการชาร์จแบตเตอรี่แบบชาร์จใหม่ได้ที่ติดตั้งภายในเครื่อง (ในขณะที่ไม่ได้เปิดใช้งานโหมดถนอมแบตเตอรี่)

- ประมาณ 5 ชั่วโมง\*
  - การชาร์จ 10 นาทีจะสามารถเล่นเพลงได้ประมาณ 3 ชั่วโมง (ระดับเสียง: 16 / เสียง: ULT1/2 เปิด / แสงไฟ: ปิด)

\* เวลาที่ต้องใช้ในการชาร์จแบตเตอรี่ที่วางเปล่าจนเต็ม (100%) ในขณะที่ปิดลำโพง

อายุการใช้งานแบตเตอรี่ที่ติดตั้งภายในเครื่องดังกล่าววัดโดยใช้แหล่งกำเนิดดนตรีที่เรากำหนด เวลาการทำงานจริงอาจแตกต่างจากเวลาที่ระบุไว้เนื่องจากระดับเสียง เพลงที่เล่น อุณหภูมิโดยรอบ และสภาพการใช้งาน

### เมื่อแบตเตอรี่ที่ติดตั้งภายในเครื่องเหลือน้อย

เมื่อคำแนะนำการใช้งานด้วยเสียงพูดว่า "Low Battery" (แบตเตอรี่ต่ำ) และไฟแสดง CHARGE กะพริบซ้ำ ๆ แสดงว่าแบตเตอรี่ที่ติดตั้งภายในเครื่องกำลังเหลือน้อยและจำเป็นต้องชาร์จ ขณะอยู่ในสถานะนี้ ลำโพงจะไม่สามารถจ่ายไฟให้กับอุปกรณ์อื่น ๆ และอาจปิดโดยอัตโนมัติ

เมื่อแบตเตอรี่ที่เหลืออยู่ลดลงถึงระดับที่ไม่สามารถเปิดลำโพงได้ ท่านจะได้ยินคำแนะนำการใช้งานด้วยเสียงว่า (Battery is empty. (แบตเตอรี่หมด)) จากนั้นลำโพงจะดับโดยอัตโนมัติ ในกรณีดังกล่าว ให้ชาร์จลำโพง

ในกรณีที่ไฟแสดง CHARGE กระพริบ 3 ครั้งเป็นสีส้มและจากนั้นลำโพงดับเมื่อเปิดลำโพง แสดงว่าแบตเตอรี่ที่ติดตั้งภายในเครื่องว่างเปล่าและจำเป็นต้องชาร์จ

### คำแนะนำ

- เปิด STAMINA บน “Sony | Music Center” เพื่อลดการใช้พลังงานขณะใช้งานแบตเตอรี่แบบชาร์จไฟได้ในตัวเครื่อง เพื่อให้คุณสามารถเพลิดเพลินกับการเล่นเพลงได้ยาวนานขึ้น

### หมายเหตุ

- เมื่อท่านเปิดลำโพงเสียงดัง แบตเตอรี่ที่ติดตั้งภายในเครื่องอาจน้อยลง แม้ว่าลำโพงจะเชื่อมต่อกับเต้ารับ AC อยู่ก็ตาม หากท่านต้องการใช้ลำโพงขณะชาร์จ ให้ลดระดับเสียงของลำโพงลง หรือมีจะนั้นให้ปิดลำโพงและชาร์จแบตเตอรี่ที่ติดตั้งภายในเครื่องให้เพียงพอ
- กำลังไฟสูงสุดจะลดลงเมื่อแบตเตอรี่ที่ติดตั้งภายในเครื่องเหลือน้อย
- หากอุณหภูมิแวดล้อมต่ำจัดหรือสูงจัด ลำโพงจะหยุดชาร์จแบตเตอรี่ที่ติดตั้งภายในเครื่องด้วยเหตุผลเพื่อความปลอดภัย ลำโพงอาจหยุดชาร์จเช่นกันในกรณีที่ชาร์จเป็นเวลานาน หากเกิดเหตุการณ์นี้ ให้ปรับอุณหภูมิเพิ่มขึ้นหรือลดลงให้อยู่ที่อุณหภูมิการใช้งานระหว่าง 5 °C ถึง 35 °C จากนั้นถอดสายไฟ AC ที่ให้มาแล้วต่อใหม่อีกครั้ง ปล่อยให้ลำโพงชาร์จแบตเตอรี่ที่ติดตั้งภายในเครื่องอีกครั้ง
- ห้ามชาร์จแบตเตอรี่ที่ติดตั้งภายในเครื่องของลำโพงในสถานที่ที่น้ำมีโอกาสจะกระเซ็นใส่ลำโพง สายไฟ AC ที่ให้มา รวมถึงช่องสัญญาณและพอร์ตต่าง ๆ (AC IN, USB, AUDIO IN, MIC) ที่อยู่ด้านหลังฝาปิดไม่ได้ออกแบบมาให้กันน้ำและกันฝุ่น
- แม้ว่าท่านไม่ได้ตั้งใจจะใช้เครื่องเป็นเวลานานก็ตาม แต่ก็ต้องชาร์จแบตเตอรี่ที่ติดตั้งภายในเครื่องให้เพียงพอทุก ๆ 6 เดือน เพื่อรักษาประสิทธิภาพการทำงาน



### หัวข้อที่เกี่ยวข้อง

- การเปิดเครื่อง
- หมายเหตุเกี่ยวกับการชาร์จ
- สิ่งที่สามารถทำได้ด้วย “Sony | Music Center”

ลำโพงไร้สาย  
ULT FIELD 7

## การเปิดเครื่อง

### 1 กดปุ่ม (เปิด/ปิดเครื่อง)

คุณจะได้ยินเสียงแจ้งเตือนจากลำโพง รวมถึงไฟแสดงสถานะ  (เปิด/ปิดเครื่อง) จะติดสว่างเป็นสีเขียว และไฟแสดงสถานะ  (BLUETOOTH) จะกะพริบซ้ำ ๆ เป็นสีน้ำเงิน

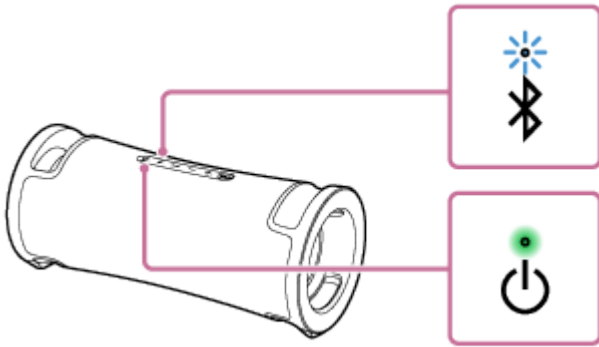

เมื่อลำโพงไม่มีข้อมูลการจับคู่ เช่น เมื่อท่านใช้ฟังก์ชัน BLUETOOTH เป็นครั้งแรกหลังจากที่ซื้อ ไฟแสดงสถานะ  (BLUETOOTH) จะกะพริบแบบคู่เป็นสีน้ำเงินต่อไปเรื่อย ๆ

### หมายเหตุ

- เมื่อคำแนะนำการใช้งานด้วยเสียงพูดว่า “Low Battery” (แบตเตอรี่ต่ำ) และไฟแสดง CHARGE กะพริบซ้ำ ๆ แสดงว่าแบตเตอรี่ที่ติดตั้งภายในเครื่องกำลังเหลือน้อยและจำเป็นต้องชาร์จ ขณะอยู่ในสถานะนี้ ลำโพงจะไม่สามารถจ่ายไฟให้กับอุปกรณ์อื่น ๆ และอาจปิดโดยอัตโนมัติ
- เมื่อแบตเตอรี่ที่เหลืออยู่ลดลงถึงระดับที่ไม่สามารถเปิดลำโพงได้ ท่านจะได้ยินคำแนะนำการใช้งานด้วยเสียงว่า (Battery is empty. (แบตเตอรี่หมด)) จากนั้นลำโพงจะดับโดยอัตโนมัติ ในกรณีดังกล่าว ให้ชาร์จลำโพง
- ในกรณีที่ไฟแสดง CHARGE กะพริบ 3 ครั้งเป็นสีส้มและจากนั้นลำโพงดับเมื่อเปิดลำโพง แสดงว่าแบตเตอรี่ที่ติดตั้งภายในเครื่องว่างเปล่าและจำเป็นต้องชาร์จ



### หัวข้อที่เกี่ยวข้อง

- [การปิดเครื่อง](#)
- [การชาร์จลำโพง](#)
- [การเปิด/ปิดไฟลำโพง \(ฟังก์ชันแสงไฟ\)](#)

ลำโพงไร้สาย  
ULT FIELD 7

## การปิดเครื่อง

### 1 กดปุ่ม (เปิด/ปิดเครื่อง)

คุณจะได้ยินเสียงแจ้งเตือนจากลำโพง จากนั้นไฟแสดงสถานะ  (เปิด/ปิดเครื่อง) และไฟแสดงสถานะ  (BLUETOOTH) จะดับลง

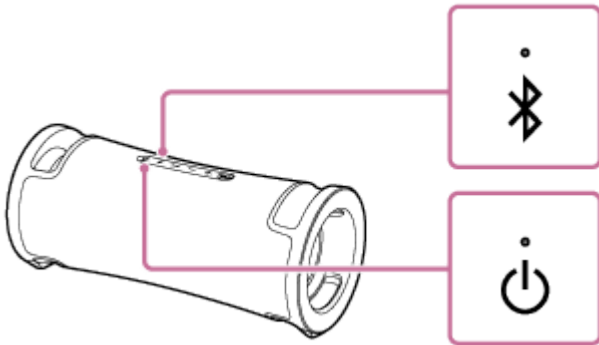

### คำแนะนำ

- ขณะที่ลำโพงเชื่อมต่อกับเต้ารับ AC ด้วยสายไฟ AC ที่ใหม่มา พร้อมทั้งเปิดฟังก์ชันสแตนด์บาย BLUETOOTH การปิดลำโพงจะทำให้ไฟแสดงสถานะ  (เปิด/ปิดเครื่อง) สว่างเป็นสีส้มเพื่อระบุว่าฟังก์ชันสแตนด์บาย BLUETOOTH กำลังทำงานอยู่\*

\* ในครั้งแรกที่ซื้อเครื่อง ฟังก์ชันสแตนด์บาย BLUETOOTH จะถูกปิดใช้งาน

### หัวข้อที่เกี่ยวข้อง

- ฟังก์ชันพร้อมใช้งานอัตโนมัติ (ประหยัดพลังงาน)
- การใช้ฟังก์ชันสแตนด์บาย BLUETOOTH (เปิดเครื่องอัตโนมัติ)

ลำโพงไร้สาย  
ULT FIELD 7

## การใช้ฟังก์ชันสแตนด์บาย BLUETOOTH (เปิดเครื่องอัตโนมัติ)

เมื่อฟังก์ชันสแตนด์บาย BLUETOOTH เปิดอยู่ ลำโพงจะเปิดโดยอัตโนมัติเมื่อท่านใช้งานอุปกรณ์ BLUETOOTH และเริ่มเชื่อมต่อ BLUETOOTH

ก่อนที่จะใช้งานลำโพง โปรดทราบข้อมูลต่อไปนี้

- ฟังก์ชันสแตนด์บาย BLUETOOTH จะเปิดในขณะที่ลำโพงเชื่อมต่อกับเต้ารับ AC ด้วยสายไฟ AC ที่ให้มาเท่านั้น ในขณะที่ลำโพงทำงานโดยใช้เพียงพลังงานจากแบตเตอรี่แบบชาร์จใหม่ได้ที่ติดตั้งภายในเครื่อง ฟังก์ชันสแตนด์บาย BLUETOOTH จะถูกปิด
- จับคู่ลำโพงกับอุปกรณ์ BLUETOOTH ล่วงหน้า เมื่อไม่มีข้อมูลการจับคู่บันทึกไว้ในลำโพง ตัวอย่างเช่น เมื่อใช้งานลำโพงเป็นครั้งแรกหลังจากที่เชื่อมต่อ ฟังก์ชันสแตนด์บาย BLUETOOTH ของลำโพงจะไม่ทำงาน

### 1 เปิดลำโพง

คุณจะได้ยินเสียงแจ้งเตือนจากลำโพง และไฟแสดงสถานะ  (เปิด/ปิดเครื่อง) จะติดสว่างเป็นสีเขียว

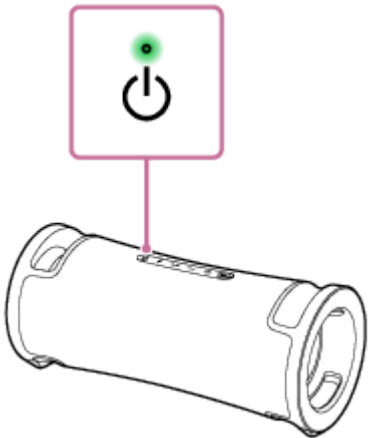

### 2 แตะ [Music Center] ในสมาร์ทโฟน ฯลฯ ของท่าน เพื่อเริ่มใช้แอปพลิเคชัน



Music Center

### 3 แตะ [ULT FIELD 7]



#### 4 **แตะ [Settings]**



#### 5 **แตะ [Power Option]**

#### 6 **แตะช่องทำเครื่องหมายของ [Bluetooth Standby] เพื่อเลือก**

ช่องทำเครื่องหมายที่เลือกจะระบุว่าฟังก์ชันสแตนด์บาย BLUETOOTH ทำงานอยู่หรือไม่

#### 7 **กลับไปหน้าจอด้านบนสำหรับลำโพง (หน้าจอในขั้นตอนที่ 4)**

การเปลี่ยนแปลงการตั้งค่าจะทำงาน

### เมื่อต้องการปิดฟังก์ชันสแตนด์บาย BLUETOOTH

ในขั้นตอนที่ 6 ข้างต้น ให้แตะช่องทำเครื่องหมายสำหรับ [Bluetooth Standby] เพื่อยกเลิกการเลือก การกลับไปหน้าจอด้านบนสำหรับลำโพงที่เลือก (หน้าจอในขั้นตอนที่ 4) จะปิดฟังก์ชันสแตนด์บาย BLUETOOTH

#### คำแนะนำ

- เมื่อเปิดใช้งานฟังก์ชันสแตนด์บาย BLUETOOTH ไฟแสดงสถานะ  (เปิด/ปิดเครื่อง) จะติดสว่างเป็นสีส้มในขณะที่ลำโพงปิด (ในกรณีที่ลำโพงต่อกับเต้ารับ AC โดยใช้สายไฟ AC ที่ให้มา)

#### หัวข้อที่เกี่ยวข้อง

- [การชาร์จลำโพง](#)
- [การเปิดเครื่อง](#)
- [เกี่ยวกับไฟแสดงสถานะ](#)

ลำโพงไร้สาย  
ULT FIELD 7

## การชาร์จ USB เช่น สมาร์ทโฟนหรือ iPhone

ท่านสามารถชาร์จอุปกรณ์ USB เช่น สมาร์ทโฟนหรือ iPhone ด้วยการเชื่อมต่อเข้ากับลำโพงผ่าน USB แม้ว่าลำโพงจะไม่ได้เชื่อมต่อกับเต้ารับ AC แต่แบตเตอรี่ที่ติดตั้งภายในเครื่องก็ยังสามารถจ่ายไฟไปยังอุปกรณ์ USB ได้

- 1 ใช้สาย USB (มีจำหน่ายทั่วไป) เชื่อมต่ออุปกรณ์ USB เช่น สมาร์ทโฟนหรือ iPhone เข้ากับพอร์ต PLAY/CHARGE OUTPUT (USB)

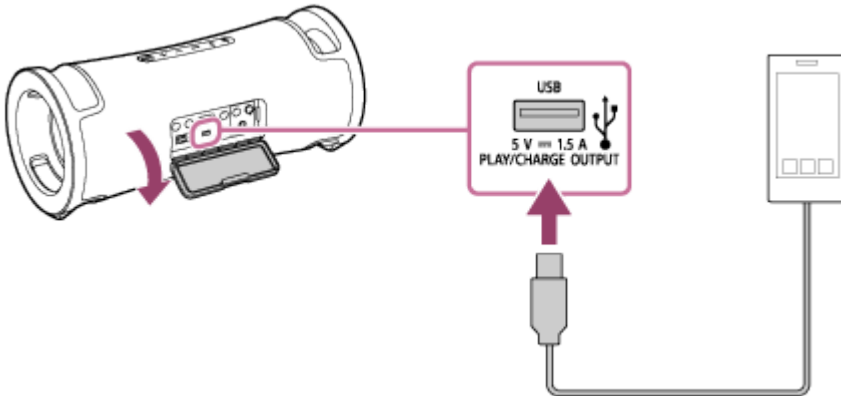

- 2 เปิดลำโพง

คุณจะได้ยินเสียงแจ้งเตือนจากลำโพง จากนั้นไฟแสดงสถานะ  (เปิด/ปิดเครื่อง) จะติดสว่างเป็นสีเขียว และลำโพงจะเริ่มจ่ายไฟไปที่อุปกรณ์ USB ที่เชื่อมต่ออยู่เพื่อชาร์จแบตเตอรี่

### หมายเหตุ

- ในขณะที่ลำโพงกำลังจ่ายไฟให้กับอุปกรณ์อีกเครื่องหนึ่ง ฟังก์ชันพร้อมใช้งานอัตโนมัติจะปิด
- การปิดลำโพงจะหยุดจ่ายไฟไปยังอุปกรณ์ USB ที่เชื่อมต่ออยู่
- ไฟแสดง CHARGE ที่กะพริบซ้ำ ๆ หมายความว่าแบตเตอรี่ที่ติดตั้งภายในเครื่องใกล้หมดและจำเป็นต้องชาร์จ ขณะอยู่ในสถานะนี้ ลำโพงจะไม่สามารถจ่ายไฟให้กับอุปกรณ์อื่น ๆ และอาจปิดโดยอัตโนมัติ
- ห้ามชาร์จแบตเตอรี่ที่ติดตั้งภายในเครื่องของลำโพงในสถานที่ที่น้ำมีโอกาสจะกระเซ็นใส่ลำโพง สายไฟ AC ที่ให้มา รวมถึงช่องสัญญาณและพอร์ตต่าง ๆ (AC IN, USB, AUDIO IN, MIC) ที่อยู่ด้านหลังฝาปิดไม่ได้ออกแบบมาให้กันน้ำและกันฝุ่น
- หากท่านถอดสาย USB ออกจากลำโพงเมื่อชาร์จแบตเตอรี่เสร็จสมบูรณ์ ต้องแน่ใจว่าได้ปิดฝาปิดแน่นสนิทแล้ว ฝาปิดเป็นชิ้นส่วนที่มีความสำคัญมากสำหรับการรักษาประสิทธิภาพการกันน้ำและการกันฝุ่น

### หัวข้อที่เกี่ยวข้อง

- การชาร์จลำโพง
- การเปิดเครื่อง
- ฟังก์ชันพร้อมใช้งานอัตโนมัติ (ประหยัดพลังงาน)



ลำโพงไร้สาย  
ULT FIELD 7

## ฟังก์ชันพร้อมใช้งานอัตโนมัติ (ประหยัดพลังงาน)

ในกรณีต่อไปนี้ ลำโพงจะดับโดยอัตโนมัติใน 15 นาทีเพื่อประหยัดพลังงานของแบตเตอรี่แบบชาร์จใหม่ได้ที่ตั้งอยู่ในเครื่อง ในครั้งแรกที่ซื้อเครื่อง ฟังก์ชันพร้อมใช้งานอัตโนมัติจะถูกตั้งเป็นเปิด

### เมื่อลำโพงอยู่ในโหมด BLUETOOTH

- ไม่มีการใช้งานภายในลำโพง
- อุปกรณ์ BLUETOOTH ที่เชื่อมต่อไม่ได้กำลังเล่นดนตรี (เสียง) และไม่ได้กำลังใช้งานอยู่

### เมื่อลำโพงอยู่ในโหมด AUDIO IN

- ไม่มีการใช้งานภายในลำโพง
- ไม่มีการเล่นดนตรี (เสียง) ในอุปกรณ์เสียงที่ต่อกับช่องสัญญาณ AUDIO IN หรือระดับเสียงดนตรี (เสียง) ของอุปกรณ์เล่นเสียงที่เชื่อมต่อกับช่องสัญญาณ AUDIO IN เบามาก

### เมื่อลำโพงอยู่ในโหมด USB

- ไม่มีการใช้งานภายในลำโพง
- ไม่มีการเล่นดนตรี (เสียง) จากอุปกรณ์ USB ที่เชื่อมต่อกับพอร์ต PLAY/CHARGE OUTPUT (USB)

#### คำแนะนำ

- คุณสามารถเปิดหรือปิดฟังก์ชันพร้อมใช้งานอัตโนมัติโดยใช้ “Sony | Music Center”



#### หมายเหตุ

- การปิดใช้งานฟังก์ชันนี้จะเพิ่มการใช้พลังงาน เนื่องจากผลิตภัณฑ์จะไม่ปิดเองโดยอัตโนมัติเมื่อไม่ได้ใช้งาน
- ขณะที่ไมโครโฟนหรือกีตาร์กำลังเชื่อมต่อกับลำโพง ฟังก์ชันพร้อมใช้งานอัตโนมัติจะปิด
- ในขณะที่ลำโพงกำลังจ่ายไฟให้กับอุปกรณ์อิเล็กทรอนิกส์เครื่องหนึ่ง ฟังก์ชันพร้อมใช้งานอัตโนมัติจะปิด

## การเปิด/ปิดฟังก์ชันพร้อมใช้งานอัตโนมัติ

### 1 เปิดลำโพง

### 2 กดค้างไว้ที่ปุ่ม ►|| (เล่น) และ – (ระดับเสียง) พร้อมกันเป็นเวลา 5 วินาที

- เมื่อฟังก์ชันพร้อมใช้งานอัตโนมัติถูกตั้งเป็นปิด ไฟแสดงสถานะ  (เปิด/ปิดเครื่อง) จะกะพริบ 3 ครั้งเป็นสีส้ม
- เมื่อฟังก์ชันพร้อมใช้งานอัตโนมัติถูกตั้งเป็นเปิด ไฟแสดงสถานะ  (เปิด/ปิดเครื่อง) จะกะพริบสองครั้งเป็นสีส้ม

#### หัวข้อที่เกี่ยวข้อง

- สิ่งที่สามารถทำได้ด้วย “Sony | Music Center”



ลำโพงไร้สาย  
ULT FIELD 7

## การใช้ลำโพงโดยใช้พลังงานจากแบตเตอรี่แบบชาร์จไฟได้น้อยลง (STAMINA)

ลดการใช้พลังงานในขณะที่ลำโพงใช้แบตเตอรี่ในตัวแบบชาร์จไฟได้ เพื่อให้คุณสามารถใช้งานลำโพงได้ในระยะเวลาที่ยาวนานขึ้น

### วิธีใช้ STAMINA

ในครั้งแรกที่ซื้อเครื่อง ตัวเลือกพลังงาน STAMINA จะถูกตั้งค่าเป็นปิด

ใน “Sony | Music Center” ให้แตะที่ [ULT FIELD 7] - [Settings] - [Power Option] - [STAMINA] จากนั้นตั้งค่าไว้เป็นเปิด  
เมื่อตั้งค่าตัวเลือกพลังงานไว้เป็นโหมด STAMINA ฟังก์ชันแสงไฟและเอฟเฟกต์เสียง รวมถึง ULT POWER SOUND จะตั้งเป็นปิด

ลำโพงไร้สาย  
ULT FIELD 7

## การเปิด/ปิดไฟลำโพง (ฟังก์ชันแสงไฟ)

ลำโพงจะสว่างขึ้นพร้อมเสียงดนตรีเพื่อสร้างบรรยากาศให้มีชีวิตชีวา เมื่อท่านซื้อลำโพง ฟังก์ชันแสงไฟจะถูกตั้งเป็นเปิด

### 1 เปิดลำโพง

คุณจะได้ยินเสียงแจ้งเตือนจากลำโพง และไฟแสดงสถานะ  (เปิด/ปิดเครื่อง) จะติดสว่างเป็นสีเขียว ไฟแสดงสถานะจะติดสว่าง

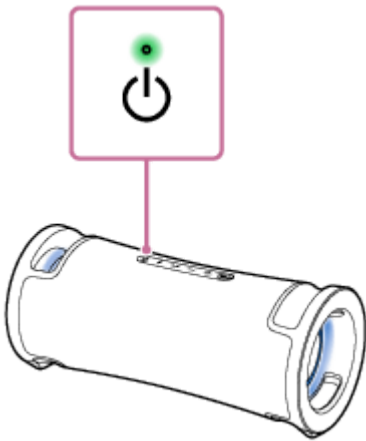

### วิธีการเปิด (เปิดไฟ)/ปิด (ปิดไฟ) ฟังก์ชันแสงไฟ

กดปุ่ม LIGHT ที่ด้านหลังฝาปิด ซึ่งอยู่ที่ด้านหลังของลำโพงเพื่อเปิด/ปิดฟังก์ชันแสงไฟ

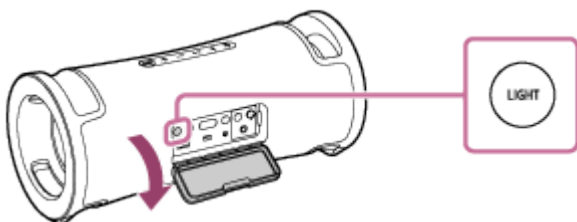

#### คำแนะนำ

- เมื่อใช้ฟังก์ชัน "Illumination" ใน "Sony | Music Center" ท่านจะสามารถเปิด/ปิดฟังก์ชันแสงไฟหรือเลือกโหมดแสงไฟต่าง ๆ ได้
- เมื่อใช้ฟังก์ชัน "Illumination" ใน "Fiestable" ท่านสามารถเปลี่ยนสีแสงไฟของลำโพงได้เช่นกัน

#### หมายเหตุ

- เมื่อแสงไฟของลำโพงมีแสงจ้าเกินไป ให้ความสว่างภายในห้องเพิ่มขึ้น หรือปิดฟังก์ชันแสงไฟ
- โปรดตรวจสอบให้แน่ใจว่าได้ปิดฝาปิดอย่างแน่นสนิทหลังจากใช้ปุ่ม LIGHT ฝาปิดเป็นชิ้นส่วนที่มีความสำคัญมากสำหรับการรักษาประสิทธิภาพการกันน้ำและการกันฝุ่น

#### หัวข้อที่เกี่ยวข้อง

- [สิ่งที่สามารถทำได้ด้วย "Sony | Music Center"](#)

- สิ่งที่สามารถทำได้ด้วย “Fiestable”

5-056-533-91(2) Copyright 2024 Sony Corporation

ลำโพงไร้สาย  
ULT FIELD 7

## การเชื่อมต่อกับอุปกรณ์ USB

### อุปกรณ์ USB ที่ใช้งานร่วมกันได้

- อุปกรณ์ USB ที่สอดคล้องกับ USB Mass Storage Class
- อุปกรณ์ USB ที่จัดรูปแบบด้วยระบบไฟล์ FAT (ยกเว้น exFAT)

อุปกรณ์ USB บางตัวอาจไม่ทำงานกับลำโพงแม้ว่าอุปกรณ์จะเป็นไปตามเงื่อนไขข้างต้น  
ไม่รองรับการใช้อุปกรณ์ iPhone ผ่านการเชื่อมต่อ USB

#### หมายเหตุ

- ในกรณีที่จำเป็นต้องใช้สาย USB ให้ใช้สาย USB ที่ให้มากับอุปกรณ์ USB สำหรับรายละเอียดเกี่ยวกับวิธีใช้งาน โปรดดูคู่มือการใช้งานที่มาพร้อมกับอุปกรณ์ USB
- อย่าต่อลำโพงกับอุปกรณ์ USB ผ่านฮับ USB
- เมื่อเชื่อมต่ออุปกรณ์ USB ลำโพงจะอ่านไฟล์ทั้งหมดในอุปกรณ์ USB หากมีไฟล์เดอร์หรือไฟล์จำนวนมากอยู่ในอุปกรณ์ USB เครื่องอาจใช้เวลา นานจนกว่าจะอ่านข้อมูลในอุปกรณ์ USB เสร็จสิ้น
- สำหรับอุปกรณ์ USB บางตัวที่เชื่อมต่ออยู่ อาจมีการหน่วงเวลาก่อนที่ลำโพงเครื่องนี้จะทำงาน
- ไม่รับประกันว่าจะสามารถใช้กับซอฟต์แวร์การเข้ารหัส/การเขียนทุกประเภทได้ หากไฟล์เสียงในอุปกรณ์ USB ได้รับการเข้ารหัสตั้งแต่เริ่มต้นด้วยซอฟต์แวร์ที่ไม่สามารถใช้งานร่วมกันได้ ไฟล์เหล่านั้นอาจทำให้เกิดเสียงรบกวนหรือเสียงสะดุด หรือเครื่องอาจไม่เล่นแต่อย่างใด
- ลำโพงเครื่องนี้ไม่ได้รองรับทุกฟังก์ชันการทำงานที่มีอยู่ในอุปกรณ์ USB
- ห้ามใช้พอร์ต PLAY/CHARGE OUTPUT (USB) ในสถานที่ที่น้ำอาจกระเซ็นใส่ลำโพง สายไฟ AC ที่ให้มา รวมถึงช่องสัญญาณและพอร์ตต่าง ๆ (AC IN, USB, AUDIO IN, MIC) ที่อยู่ด้านหลังฝาปิดไม่ได้ออกแบบมาให้กันน้ำและกันฝุ่น

### 1 ต่ออุปกรณ์ USB เข้ากับพอร์ต PLAY/CHARGE OUTPUT (USB)

#### หัวข้อที่เกี่ยวข้อง

- การฟังดนตรีผ่านอุปกรณ์ USB

ลำโพงไร้สาย  
ULT FIELD 7

## วิธีการเชื่อมต่อกับอุปกรณ์ BLUETOOTH แบบไร้สาย

คุณสามารถเพลิดเพลินกับเสียงเพลงผ่านลำโพงแบบไร้สายได้โดยใช้ฟังก์ชัน BLUETOOTH ของอุปกรณ์ BLUETOOTH ของคุณ

### การจับคู่

การจับคู่คือขั้นตอนที่จำเป็นในการลงทะเบียนข้อมูลร่วมกันในอุปกรณ์ BLUETOOTH ที่จะเชื่อมต่อแบบไร้สาย เมื่อต้องการจับคู่กับอุปกรณ์ BLUETOOTH เครื่องที่สองหรือเครื่องถัดไป โปรดทำตามขั้นตอนการจับคู่อุปกรณ์แต่ละเครื่องดังต่อไปนี้ จับคู่ลำโพงกับอุปกรณ์ด้วยตนเอง

### การเชื่อมต่อกับอุปกรณ์ที่จับคู่แล้ว

หากเคยจับคู่อุปกรณ์แล้ว ไม่จำเป็นต้องจับคู่ใหม่อีกครั้ง ใช้วิธีการที่จำเป็นของแต่ละอุปกรณ์เพื่อเชื่อมต่อกับอุปกรณ์ที่จับคู่กับลำโพงแล้ว

โปรดศึกษารายละเอียดเกี่ยวกับการจับคู่และการเชื่อมต่อในหัวข้อที่เกี่ยวข้องด้านล่าง

### หัวข้อที่เกี่ยวข้อง

- [การเชื่อมต่อกับอุปกรณ์ BLUETOOTH อย่างง่ายดายด้วย “Sony | Music Center” ผ่านการเชื่อมต่อ BLUETOOTH](#)
- [การจับคู่และการเชื่อมต่อกับอุปกรณ์ BLUETOOTH](#)
- [การเชื่อมต่อคอมพิวเตอร์ผ่าน BLUETOOTH \(Windows®\)](#)
- [การเชื่อมต่อคอมพิวเตอร์ผ่าน BLUETOOTH \(Mac\)](#)

ลำโพงไร้สาย  
ULT FIELD 7

## การเชื่อมต่อกับอุปกรณ์ BLUETOOTH อย่างง่ายด้วย “Sony | Music Center” ผ่านการเชื่อมต่อ BLUETOOTH

เปิด “Sony | Music Center” บนสมาร์ทโฟน Android™/iPhone ของคุณ เพื่อเชื่อมต่อลำโพงกับสมาร์ทโฟนหรือ iPhone สำหรับรายละเอียดเพิ่มเติมเกี่ยวกับ “Sony | Music Center” โปรดไปที่ URL ต่อไปนี้:

<https://www.sony.net/smcqa/>



Sony Music Center



### หมายเหตุ

- เมื่อเชื่อมต่อกับ “Sony | Music Center” การเชื่อมต่อกับสมาร์ทโฟนและอุปกรณ์ iPhone บางรุ่นอาจไม่เสถียรได้ ในกรณีดังกล่าว ให้ปฏิบัติตามขั้นตอนใน “การจับคู่และการเชื่อมต่อกับอุปกรณ์ BLUETOOTH” เพื่อเชื่อมต่อกับลำโพง

### หัวข้อที่เกี่ยวข้อง

- วิธีการเชื่อมต่อกับอุปกรณ์ BLUETOOTH แบบไร้สาย
- การจับคู่และการเชื่อมต่อกับอุปกรณ์ BLUETOOTH
- การเชื่อมต่อคอมพิวเตอร์ผ่าน BLUETOOTH (Windows®)
- การเชื่อมต่อคอมพิวเตอร์ผ่าน BLUETOOTH (Mac)
- สิ่งที่สามารถทำได้ด้วย “Sony | Music Center”
- การติดตั้ง “Sony | Music Center”



ลำโพงไร้สาย  
ULT FIELD 7

## การจับคู่และการเชื่อมต่อกับอุปกรณ์ BLUETOOTH

การจับคู่คือขั้นตอนที่จำเป็นในการลงทะเบียนข้อมูลร่วมกันในอุปกรณ์ BLUETOOTH ที่จะเชื่อมต่อแบบไร้สาย เมื่อต้องการจับคู่กับอุปกรณ์ BLUETOOTH เครื่องที่สองหรือเครื่องถัดไป โปรดทำตามขั้นตอนการจับคู่อุปกรณ์แต่ละเครื่องดังต่อไปนี้ ข้อมูลการจับคู่จะถูกจัดเก็บไว้ในลำโพงเมื่อปิดลำโพง ก่อนที่จะใช้งานลำโพง ต้องแน่ใจว่าได้ดำเนินการดังต่อไปนี้:

- วางอุปกรณ์ BLUETOOTH ใกล้กับลำโพงภายในระยะ 1 ม.
- เชื่อมต่อลำโพงกับเต้ารับ AC ด้วยสายไฟ AC ที่ให้มา หรือชาร์จแบตเตอรี่แบบชาร์จใหม่ได้ที่ติดตั้งภายในเครื่องให้เพียงพอ
- เมื่อต้องการหลีกเลี่ยงเสียงดังจากลำโพงกะทันหัน โปรดลดระดับเสียงของทั้งอุปกรณ์ BLUETOOTH และลำโพง หรือหยุดเล่นดนตรี ทั้งนี้ขึ้นอยู่กับอุปกรณ์ BLUETOOTH ระดับเสียงของอุปกรณ์อาจถูกปรับให้ตรงกับระดับเสียงของลำโพงเมื่อเริ่มเล่นเพลงหลังจากเชื่อมต่อ BLUETOOTH ระหว่างอุปกรณ์ BLUETOOTH กับลำโพง
- เตรียมคู่มือการใช้งานที่ให้มาพร้อมกับอุปกรณ์ BLUETOOTH เพื่อใช้อ้างอิง

### 1 เปิดลำโพง

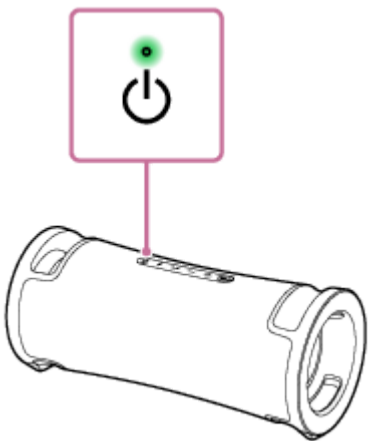

### 2 ตรวจสอบสถานะของไฟแสดงสถานะ (BLUETOOTH)

เมื่อไฟแสดงสถานะกะพริบแบบคู่

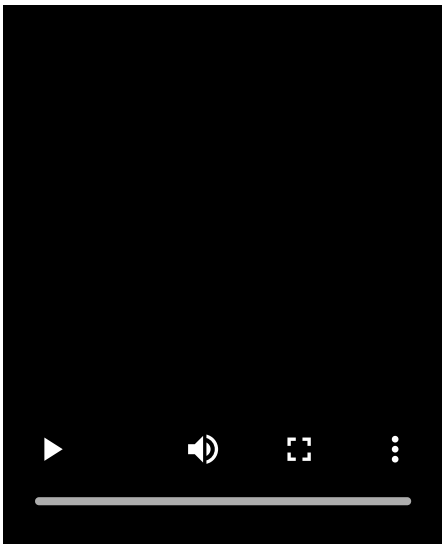

ในกรณีที่ลำโพงจับคู่กับอุปกรณ์ BLUETOOTH เป็นครั้งแรกหลังจากที่เชื่อมต่อ หรือในกรณีที่ทำให้ลำโพงกลับสู่ค่าเริ่มต้นแล้ว (ลำโพงไม่มีข้อมูลการจับคู่) ลำโพงจะเข้าสู่โหมดการจับคู่โดยอัตโนมัติเมื่อเปิดเครื่อง ทำตามขั้นตอนที่ 4

### เมื่อไฟแสดงสถานะกะพริบซ้ำ ๆ

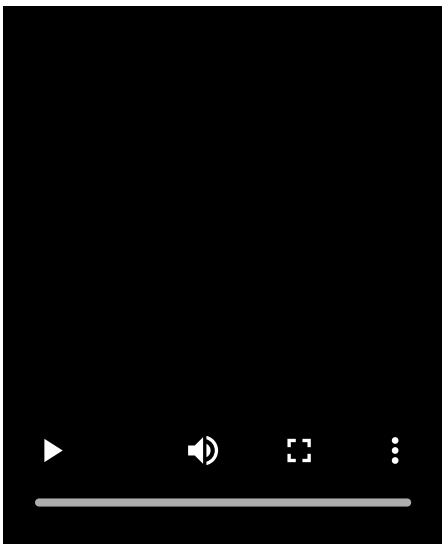

#### ลำโพงกำลังค้นหาการเชื่อมต่อ BLUETOOTH

- หากต้องการจับคู่ลำโพงกับอุปกรณ์ BLUETOOTH เครื่องที่สองหรือเครื่องถัดไป (เมื่อลำโพงมีข้อมูลการจับคู่ของอุปกรณ์ BLUETOOTH เครื่องอื่น) โปรดทำตามขั้นตอนที่ 3
- เมื่อต้องการเชื่อมต่อลำโพงกับอุปกรณ์ BLUETOOTH เครื่องใดเครื่องหนึ่งอีกครั้งซึ่งเคยจับคู่กับลำโพง โปรดทำตามขั้นตอนที่ 4  
ลำโพงจะถูกเชื่อมต่อโดยอัตโนมัติโดยการเปิดฟังก์ชัน BLUETOOTH ในอุปกรณ์ BLUETOOTH  
ลำโพงอาจเชื่อมต่อกับอุปกรณ์อีกครั้งทันทีที่เปิดเครื่อง ทั้งนี้ขึ้นอยู่กับอุปกรณ์ BLUETOOTH สำหรับรายละเอียด โปรดดูคู่มือการใช้งานที่ให้มากับอุปกรณ์ BLUETOOTH ของท่าน

### เมื่อไฟแสดงสถานะติดสว่าง

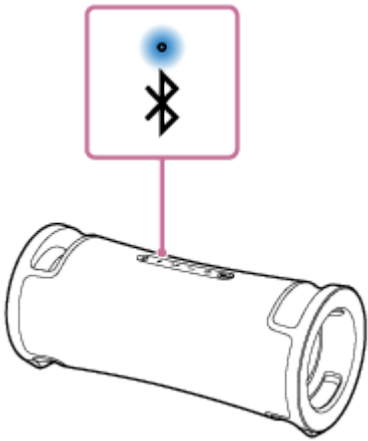

ลำโพงเคยเชื่อมต่อกับอุปกรณ์ BLUETOOTH

เมื่อต้องการเชื่อมต่อกับอุปกรณ์ BLUETOOTH เครื่องอื่น โปรดทำตามขั้นตอนด้านล่างนี้

- หากต้องการจับคู่ลำโพงกับอุปกรณ์ BLUETOOTH เครื่องที่สองหรือเครื่องถัดไป (เมื่อลำโพงมีข้อมูลการจับคู่ของอุปกรณ์ BLUETOOTH เครื่องอื่น) โปรดทำตามขั้นตอนที่ **3**
- เมื่อต้องการเชื่อมต่อลำโพงกับอุปกรณ์ BLUETOOTH เครื่องใดเครื่องหนึ่งอีกครั้งซึ่งเคยจับคู่กับลำโพง โปรดทำตามขั้นตอนที่ **4** ลำโพงจะถูกเชื่อมต่อโดยอัตโนมัติโดยการเปิดฟังก์ชัน BLUETOOTH ในอุปกรณ์ BLUETOOTH

### 3 กดปุ่ม (BLUETOOTH)

ท่านจะได้ยินคำแนะนำการใช้งานด้วยเสียงว่า (Pairing (กำลังจับคู่)) ดังจากลำโพง จากนั้นไฟแสดงสถานะ  (BLUETOOTH) จะเริ่มกะพริบแบบคู่ (โหมดจับคู่)

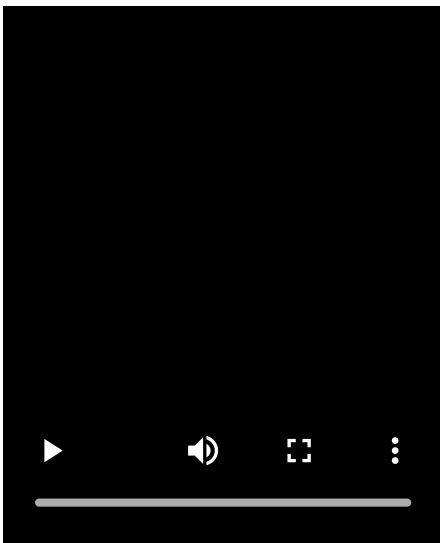

### 4 ทำตามขั้นตอนการจับคู่บนอุปกรณ์ BLUETOOTH เพื่อตรวจจับลำโพง

เมื่อรายการอุปกรณ์ที่ตรวจพบปรากฏบนจอแสดงผลของอุปกรณ์ BLUETOOTH โปรดเลือก “ULT FIELD 7”

หากจำเป็นต้องใส่หมายเลขรหัสผ่าน\* บนหน้าจอของอุปกรณ์ BLUETOOTH โปรดป้อน “0000”

\* หมายเลขรหัสผ่านอาจเรียกว่า “รหัสปลดล็อก (passcode)” “รหัส PIN (PIN code)” “หมายเลข PIN (PIN number)” หรือ “รหัสผ่าน (password)”

### 5 สร้างการเชื่อมต่อ BLUETOOTH จากอุปกรณ์ BLUETOOTH

เมื่อเชื่อมต่อ BLUETOOTH แล้ว ท่านจะได้ยินเสียงแจ้งเตือนจากลำโพง จากนั้นไฟแสดงสถานะ  (BLUETOOTH) จะเปลี่ยนจากกะพริบเป็นติดสว่าง

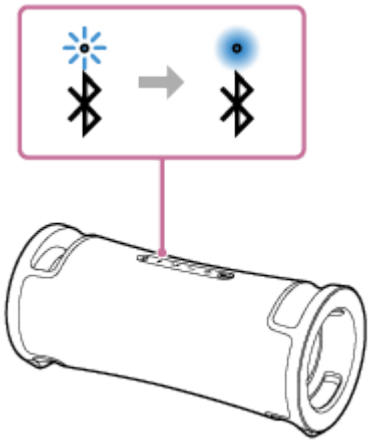

หากไม่มีการเชื่อมต่อ BLUETOOTH ให้ทำซ้ำจากขั้นตอนที่ 3

### คำแนะนำ

- ตรวจสอบว่าการเปิดใช้งานฟังก์ชัน BLUETOOTH ในอุปกรณ์ BLUETOOTH ที่เคยเชื่อมต่อกับลำโพง ลำโพงจะเชื่อมต่อกับอุปกรณ์อีกครั้งทันทีที่เปิดลำโพง
- คำแนะนำข้างต้นสำหรับอุปกรณ์ BLUETOOTH เป็นตัวอย่างเท่านั้น สำหรับรายละเอียด โปรดดูคู่มือการใช้งานที่ให้มากับอุปกรณ์ BLUETOOTH
- ท่านสามารถใช้งานต่าง ๆ รวมถึงเชื่อมต่อและยกเลิกการเชื่อมต่อ BLUETOOTH ได้โดยใช้ “Sony | Music Center”
- ท่านสามารถเชื่อมต่อลำโพงกับอุปกรณ์ BLUETOOTH ได้พร้อมกันสูงสุด 2 เครื่อง (การเชื่อมต่อแบบหลายจุด)

### หมายเหตุ

- โหมดจับคู่ของลำโพงจะทำงานหลังจากประมาณ 5 นาที และไฟแสดงสถานะ  (BLUETOOTH) จะกะพริบซ้ำ ๆ อย่างไม่รู้จบ หากลำโพงไม่มีข้อมูลการจับคู่ เช่น เป็นการตั้งค่าจากโรงงาน โหมดจับคู่จะไม่ทำงาน หากโหมดจับคู่ทำงานก่อนกระบวนการเสร็จสิ้น ให้ทำซ้ำจากขั้นตอนที่ 3
- หมายเลขรหัสผ่านของลำโพงคือ “0000” หากตั้งหมายเลขรหัสผ่านอื่นที่มีใช่ “0000” ในอุปกรณ์ BLUETOOTH จะไม่สามารถจับคู่กับลำโพงได้
- เมื่ออุปกรณ์ BLUETOOTH ถูกจับคู่ ไม่จำเป็นต้องจับคู่อีกครั้ง ยกเว้นในกรณีดังต่อไปนี้
  - ข้อมูลการจับคู่ถูกลบหลังการซ่อมแซม เป็นต้น
  - ลำโพงจับคู่กับอุปกรณ์ 8 เครื่องแล้ว และต้องการจับคู่กับอุปกรณ์อื่นอีก  
ลำโพงสามารถจับคู่กับอุปกรณ์ได้สูงสุด 8 เครื่อง เมื่อมีการจับคู่อุปกรณ์ใหม่นอกเหนือจากอุปกรณ์ที่จับคู่อยู่แล้ว 8 เครื่อง ข้อมูลการจับคู่ของอุปกรณ์เครื่องแรกสุดที่เชื่อมต่อผ่าน BLUETOOTH จะถูกแทนที่ด้วยข้อมูลของอุปกรณ์เครื่องใหม่
  - ข้อมูลการจับคู่ของลำโพงถูกลบออกจากอุปกรณ์ BLUETOOTH
  - กำหนดลำโพงกลับสู่ค่าเริ่มต้น  
ข้อมูลการจับคู่ทั้งหมดจะถูกลบ หลังจากทำให้ลำโพงกลับสู่ค่าเริ่มต้นแล้ว อาจไม่สามารถเชื่อมต่อกับอุปกรณ์ BLUETOOTH ของท่านได้ ในกรณีนี้ ให้ลบข้อมูลการจับคู่ของลำโพงในอุปกรณ์ BLUETOOTH ของท่าน และทำตามขั้นตอนการจับคู่อีกครั้ง
- เมื่อมีอุปกรณ์ USB หรือสายสัญญาณเสียงเชื่อมต่ออยู่กับพอร์ต PLAY/CHARGE OUTPUT (USB) หรือกับช่องสัญญาณ AUDIO IN ของลำโพง ในขณะที่ลำโพงเชื่อมต่ออยู่กับอุปกรณ์ BLUETOOTH ผ่านการเชื่อมต่อ BLUETOOTH ลำโพงจะไม่เล่นเสียงจากอุปกรณ์ BLUETOOTH หากต้องการฟังเพลงจากอุปกรณ์ BLUETOOTH ให้ถอดอุปกรณ์ USB และสายสัญญาณเสียงออก
- ลำโพงสามารถจับคู่กับอุปกรณ์ได้หลายเครื่อง แต่สามารถเล่นเพลงจากอุปกรณ์ที่จับคู่ได้ครั้งละหนึ่งเครื่องเท่านั้น
- เมื่อใช้ฟังก์ชันจับคู่สเตอริโอหรือฟังก์ชันเชื่อมต่อปาร์ตี้ ท่านจะไม่สามารถใช้การเชื่อมต่ออุปกรณ์แบบหลายจุดได้

### หัวข้อที่เกี่ยวข้อง

- การเชื่อมต่อลำโพงกับอุปกรณ์ BLUETOOTH พร้อมกัน 2 เครื่อง (การเชื่อมต่อแบบหลายจุด)
- การฟังดนตรีจากอุปกรณ์ผ่านการเชื่อมต่อ BLUETOOTH

- การยุติการเชื่อมต่อ BLUETOOTH (หลังจากใช้งาน)

5-056-533-91(2) Copyright 2024 Sony Corporation

ลำโพงไร้สาย  
ULT FIELD 7

## การเชื่อมต่อคอมพิวเตอร์ผ่าน BLUETOOTH (Windows®)

การจับคู่คือขั้นตอนที่จำเป็นในการลงทะเบียนข้อมูลร่วมกันในอุปกรณ์ BLUETOOTH ที่จะเชื่อมต่อแบบไร้สาย จำเป็นต้องจับคู่อุปกรณ์กับลำโพงเพื่อให้สามารถทำการเชื่อมต่อ BLUETOOTH เป็นครั้งแรกได้ ปฏิบัติตามขั้นตอนเดียวกันเพื่อจับคู่กับอุปกรณ์อื่น ๆ

ข้อมูลการจับคู่จะถูกจัดเก็บไว้ในลำโพงเมื่อปิดลำโพง

### ระบบปฏิบัติการที่รองรับ

Windows 11, Windows 10

ปฏิบัติตามขั้นตอนต่อไปนี้ก่อนเริ่มต้น

- วางคอมพิวเตอร์ใกล้กับลำโพงภายในระยะ 1 ม.
- เชื่อมต่อลำโพงกับเต้ารับ AC ด้วยสายไฟ AC ที่ให้มา หรือซาร์จแบตเตอรี่แบบชาร์จใหม่ได้ที่ติดตั้งภายในเครื่องให้เพียงพอ
- เตรียมคู่มือการใช้งานที่ให้มาพร้อมกับคอมพิวเตอร์เพื่อใช้อ้างอิง
- เมื่อต้องการหลีกเลี่ยงเสียงดังจากลำโพงกะทันหัน โปรดลดระดับเสียงของทั้งเครื่องคอมพิวเตอร์และลำโพง หรือหยุดเล่นดนตรี
- ตั้งลำโพงในคอมพิวเตอร์ของท่านเป็นเปิด  
หากลำโพงในคอมพิวเตอร์ของท่านตั้งเป็น  (ปิดเสียง) เสียงจะไม่ดังออกจากลำโพง BLUETOOTH

– เมื่อลำโพงในคอมพิวเตอร์ของท่านตั้งเป็นเปิด:



### 1 เปิดลำโพง

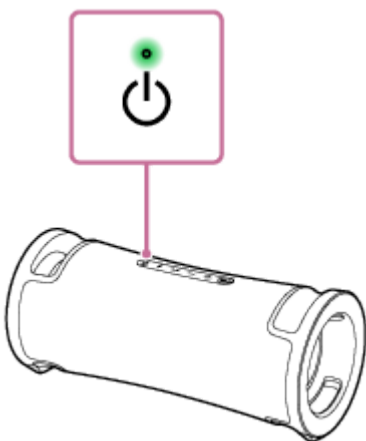

### 2 ตรวจสอบไฟแสดงสถานะ (BLUETOOTH) เพื่อดูการทำงาน

เมื่อไฟแสดงสถานะกะพริบแบบคู่

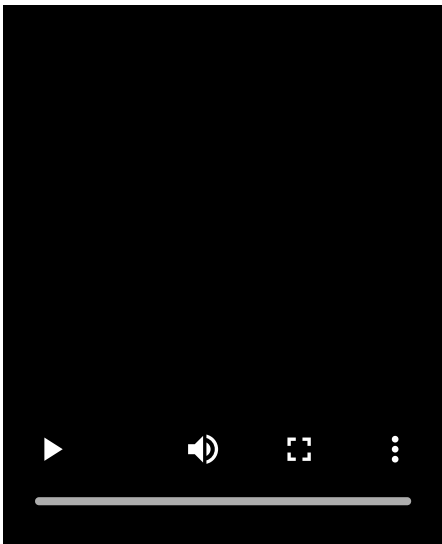

หลังจากที่ท่านจับคู่ลำโพงกับอุปกรณ์ BLUETOOTH เป็นครั้งแรกหลังจากที่ซื้อมาหรือทำให้ลำโพงกลับสู่ค่าเริ่มต้น (ลำโพงไม่มีข้อมูลการจับคู่) ลำโพงจะเข้าสู่โหมดจับคู่โดยอัตโนมัติเมื่อเปิดเครื่อง ทำตามขั้นตอนที่ 4

### เมื่อไฟแสดงสถานะกะพริบซ้ำ ๆ

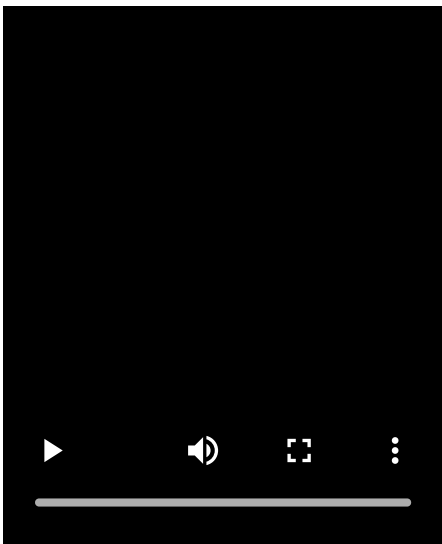

#### ลำโพงกำลังค้นหาการเชื่อมต่อ BLUETOOTH

- หากต้องการจับคู่ลำโพงกับอุปกรณ์ BLUETOOTH เครื่องที่สองหรือเครื่องถัดไป (เมื่อลำโพงมีข้อมูลการจับคู่ของอุปกรณ์ BLUETOOTH เครื่องอื่น) โปรดทำตามขั้นตอนที่ 3
- เมื่อต้องการเชื่อมต่อลำโพงกับอุปกรณ์ BLUETOOTH เครื่องใดเครื่องหนึ่งอีกครั้งซึ่งเคยจับคู่กับลำโพง โปรดทำตามขั้นตอนที่ 6  
ลำโพงจะเชื่อมต่อกับเครื่องคอมพิวเตอร์โดยอัตโนมัติ โดยการเปิดฟังก์ชัน BLUETOOTH ของเครื่องคอมพิวเตอร์  
ลำโพงอาจเชื่อมต่อกับอุปกรณ์อีกครั้งทันทีที่เปิดเครื่อง ทั้งนี้ขึ้นอยู่กับอุปกรณ์ BLUETOOTH สำหรับรายละเอียด โปรดดูคู่มือการใช้งานที่ให้มากับอุปกรณ์ BLUETOOTH ของท่าน

### เมื่อไฟแสดงสถานะติดสว่าง

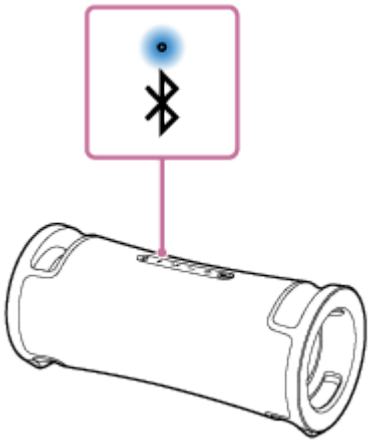

ลำโพงเชื่อมต่อกับอุปกรณ์ BLUETOOTH เครื่องใดเครื่องหนึ่งแล้ว  
เมื่อต้องการเชื่อมต่อกับลำโพง BLUETOOTH อีกเครื่อง โปรดปฏิบัติตามข้อใดข้อหนึ่งต่อไปนี้

- หากต้องการจับคู่ลำโพงกับอุปกรณ์ BLUETOOTH เครื่องที่สองหรือเครื่องถัดไป (เมื่อลำโพงมีข้อมูลการจับคู่ของอุปกรณ์ BLUETOOTH เครื่องอื่น) โปรดทำตามขั้นตอนที่ **3**
- เมื่อต้องการเชื่อมต่อลำโพงกับอุปกรณ์ BLUETOOTH เครื่องใดเครื่องหนึ่งอีกครั้งซึ่งเคยจับคู่กับลำโพง โปรดทำตามขั้นตอนที่ **6**  
ลำโพงจะเชื่อมต่อกับเครื่องคอมพิวเตอร์โดยอัตโนมัติ โดยการเปิดฟังก์ชัน BLUETOOTH ของเครื่องคอมพิวเตอร์

### 3 กดปุ่ม (BLUETOOTH)

ท่านจะได้ยินคำแนะนำการใช้งานด้วยเสียงว่า (Pairing (กำลังจับคู่)) ดังจากลำโพง จากนั้นไฟแสดงสถานะ  (BLUETOOTH) จะเริ่มกะพริบแบบคู่ (โหมดจับคู่)

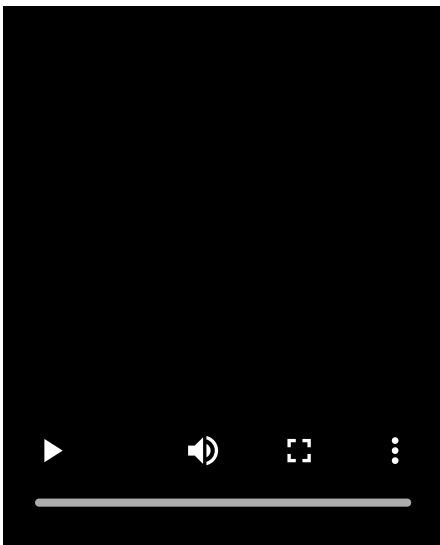

### 4 หากคอมพิวเตอร์อยู่ในโหมดสแตนด์บาย (Sleep) หรือโหมด Hibernation โปรดทำให้คอมพิวเตอร์กลับสู่โหมดทำงาน

### 5 ลงทะเบียนลำโพงในคอมพิวเตอร์

ใน Windows 11

1. คลิกปุ่ม [Start] จากนั้น [Settings]
2. คลิก [Bluetooth & devices]



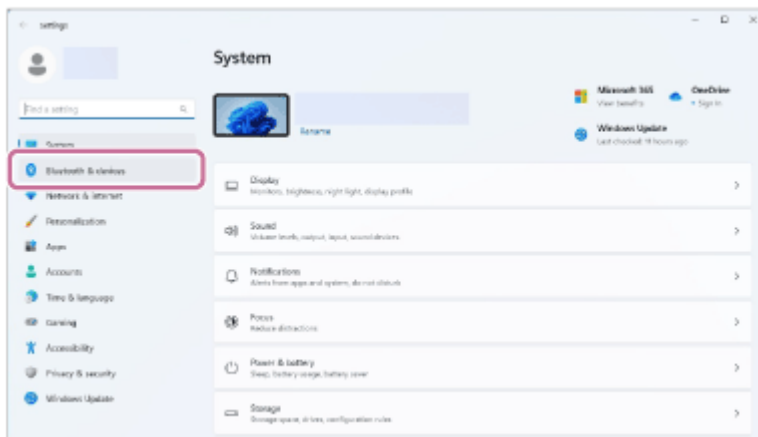

3. คลิกสวิตช์ [Bluetooth] เพื่อเปิดฟังก์ชัน BLUETOOTH จากนั้นคลิก [Add device]

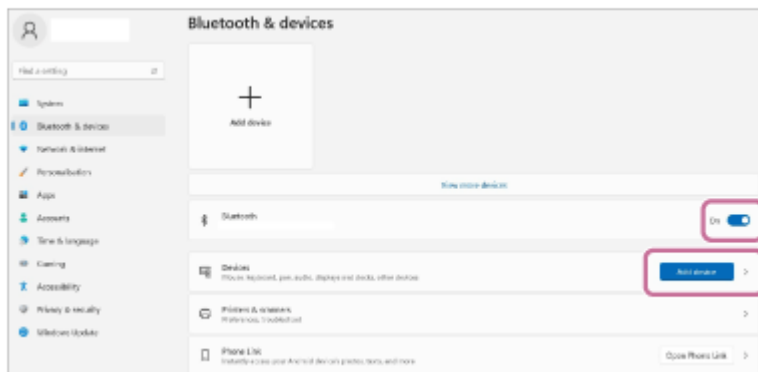

4. คลิก [Bluetooth]

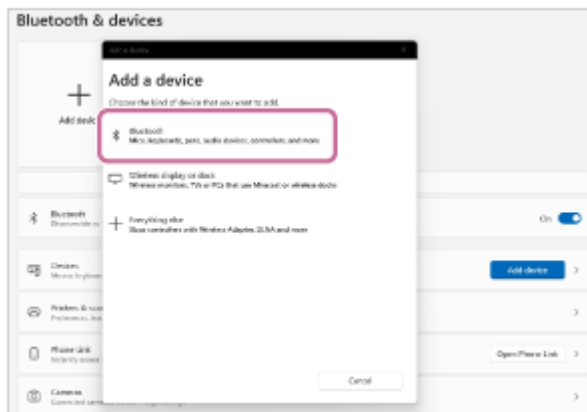

5. เลือก [ULT FIELD 7]

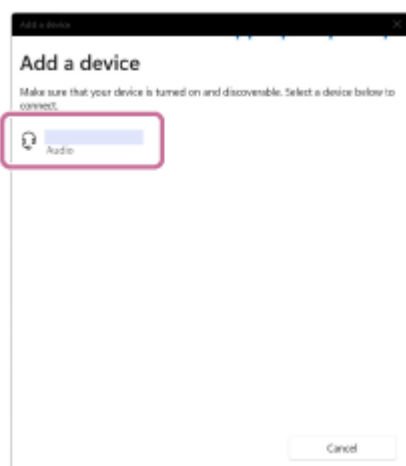

หากจำเป็นต้องมีหมายเลขรหัสผ่าน\* โปรดป้อน "0000"

หาก [ULT FIELD 7] ไม่ปรากฏ โปรดทำซ้ำตั้งแต่ขั้นตอนที่ 3

\* หมายเลขรหัสผ่านอาจเรียกว่า "รหัสปลดล็อก (passcode)" "รหัส PIN (PIN code)" "หมายเลข PIN (PIN number)" หรือ "รหัสผ่าน (password)"

6. หลังจากจับคู่ เครื่องจะสร้างการเชื่อมต่อ BLUETOOTH โดยอัตโนมัติ และ [Connected music] หรือ [Connected voice, music] จะแสดงขึ้นที่หน้าจอ ทำตามขั้นตอนที่ 7



### ใน Windows 10

1. คลิกปุ่ม [Start] จากนั้น [Settings]
2. คลิก [Devices]

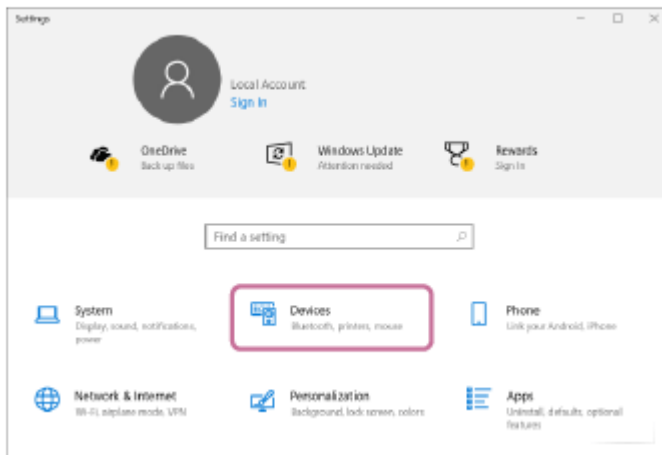

3. คลิกแท็บ [Bluetooth & other devices] จากนั้นคลิกสวิตช์ [Bluetooth] เพื่อเปิดฟังก์ชัน BLUETOOTH แล้วคลิก [Add Bluetooth or other device]

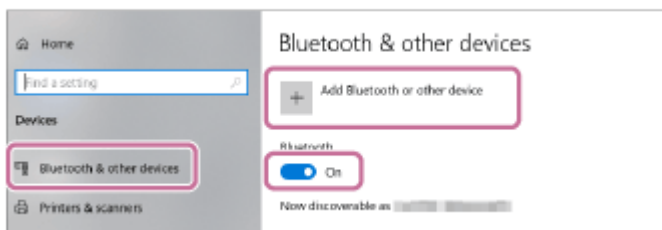

4. คลิก [Bluetooth]

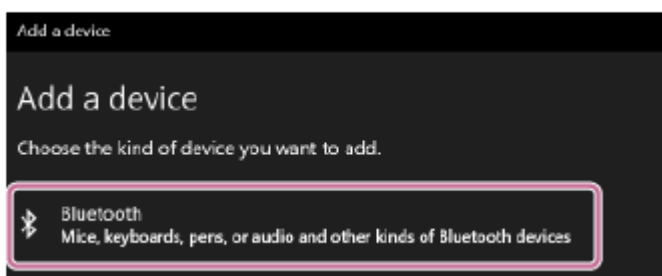

5. เลือก [ULT FIELD 7]

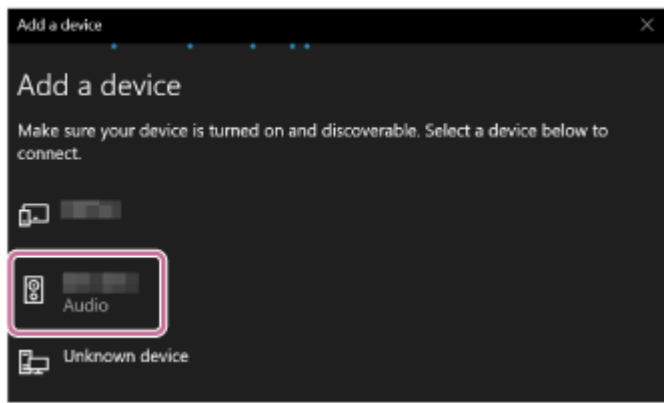

หากจำเป็นต้องมีหมายเลขรหัสผ่าน\* โปรดป้อน “0000”

หาก [ULT FIELD 7] ไม่ปรากฏ โปรดทำซ้ำตั้งแต่ขั้นตอนที่ 3

\* หมายเลขรหัสผ่านอาจเรียกว่า “รหัสปลดล็อค (passcode)” “รหัส PIN (PIN code)” “หมายเลข PIN (PIN number)” หรือ “รหัสผ่าน (password)”

6. หลังจากจับคู่ เครื่องจะสร้างการเชื่อมต่อ BLUETOOTH โดยอัตโนมัติ และการเชื่อมต่อ [Connected music] หรือ [Connected voice, music] จะแสดงขึ้นที่หน้าจอ ทำตามขั้นตอนที่ 7

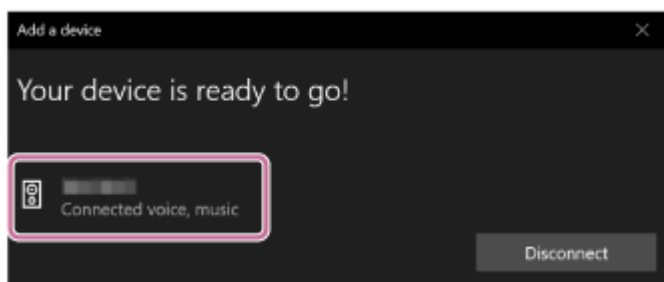

## 6 เลือกลำโพงในคอมพิวเตอร์

### ใน Windows 11

1. คลิกปุ่ม [Start] จากนั้น [Settings]
2. คลิก [Bluetooth & devices]
3. เลือก [ULT FIELD 7] และคลิก [Connect]

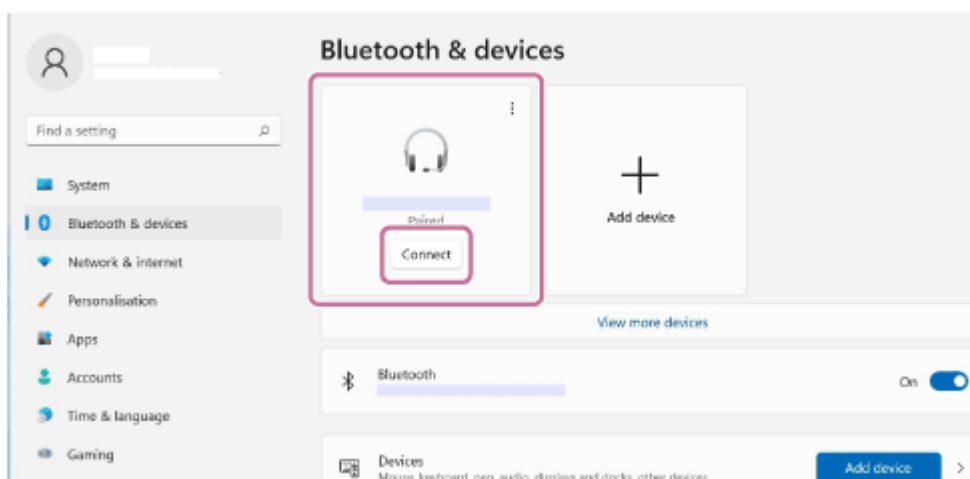

ไอคอนบนหน้าจออาจแตกต่างจากไอคอนที่คุณเห็นจริงได้

เมื่อสร้างการเชื่อมต่อ BLUETOOTH แล้ว [Connected music] หรือ [Connected voice, music] จะปรากฏขึ้นบนหน้าจอ ทำตามขั้นตอนที่ 7

### ใน Windows 10

1. คลิกปุ่ม [Start] จากนั้น [Settings]
2. คลิก [Devices]

3. ที่แท็บ [Bluetooth & other devices] ไปที่ "Audio" แล้วเลือก [ULT FIELD 7] จากนั้นคลิก [Connect]

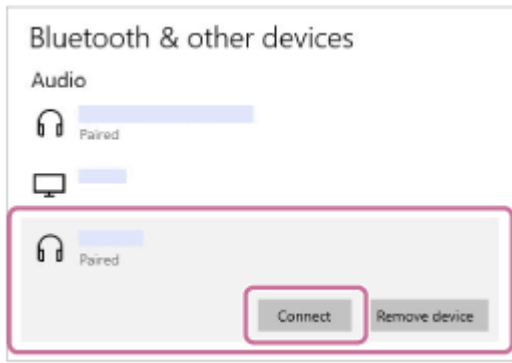

ไอคอนบนหน้าจออาจแตกต่างจากไอคอนที่คุณเห็นจริงได้  
เมื่อสร้างการเชื่อมต่อ BLUETOOTH แล้ว [Connected music] หรือ [Connected voice, music] จะปรากฏขึ้นบนหน้าจอ ทำตามขั้นตอนที่ 7

## 7 ปฏิบัติตามคำแนะนำบนหน้าจอเพื่อสร้างการเชื่อมต่อ BLUETOOTH

เมื่อเชื่อมต่อ BLUETOOTH แล้ว ท่านจะได้ยินเสียงแจ้งเตือนจากลำโพง จากนั้นไฟแสดงสถานะ  (BLUETOOTH) จะเปลี่ยนจากกะพริบเป็นติดสว่าง

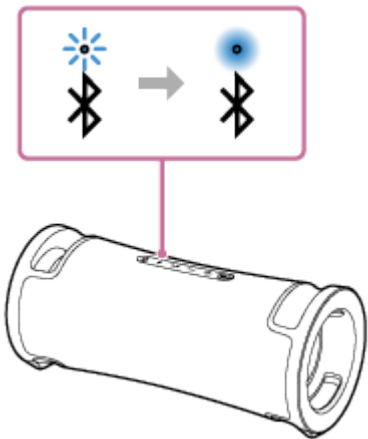

หากการพยายามเชื่อมต่อล้มเหลว โปรดทำซ้ำตั้งแต่ขั้นตอนที่ 3

### คำแนะนำ

- คำแนะนำข้างต้นสำหรับคอมพิวเตอร์เป็นตัวอย่างเท่านั้น สำหรับรายละเอียด โปรดดูคู่มือการใช้งานที่ให้มากับคอมพิวเตอร์ของท่าน นอกจากนี้คอมพิวเตอร์บางเครื่องไม่ได้รับการทดสอบและไม่ได้พบว่าสามารถใช้ขั้นตอนข้างต้นได้ ขั้นตอนนี้ไม่สามารถใช้ได้กับคอมพิวเตอร์ที่ประกอบขึ้นเอง
- ท่านสามารถเชื่อมต่อลำโพงกับอุปกรณ์ BLUETOOTH ได้พร้อมกันสูงสุด 2 เครื่อง (การเชื่อมต่อแบบหลายจุด)

### หมายเหตุ

- โหมดจับคู่ของลำโพงจะทำงานหลังจากประมาณ 5 นาที และไฟแสดงสถานะ  (BLUETOOTH) จะกะพริบช้า ๆ อย่างไรก็ตาม หากลำโพงไม่มีข้อมูลการจับคู่ เช่น เป็นการตั้งค่าจากโรงงาน โหมดจับคู่จะไม่ทำงาน หากโหมดจับคู่ทำงานก่อนกระบวนการเสร็จสิ้น ให้ทำซ้ำจากขั้นตอนที่ 3
- เมื่ออุปกรณ์ BLUETOOTH ถูกจับคู่ ไม่จำเป็นต้องจับคู่อีกครั้ง ยกเว้นในกรณีดังต่อไปนี้
  - ข้อมูลการจับคู่ถูกลบหลังการซ่อมแซม เป็นต้น
  - ลำโพงจับคู่กับอุปกรณ์ 8 เครื่องแล้ว และต้องการจับคู่กับอุปกรณ์อื่นอีก  
ลำโพงสามารถจับคู่กับอุปกรณ์ได้สูงสุด 8 เครื่อง เมื่อมีการจับคู่อุปกรณ์ใหม่นอกเหนือจากอุปกรณ์ที่จับคู่อยู่แล้ว 8 เครื่อง ข้อมูลการจับคู่ของอุปกรณ์เครื่องแรกสุดที่เชื่อมต่อผ่าน BLUETOOTH จะถูกแทนที่ด้วยข้อมูลของอุปกรณ์เครื่องใหม่

– ข้อมูลการจับคู่ของลำโพงถูกลบออกจากอุปกรณ์ BLUETOOTH

– กำหนดลำโพงกลับสู่ค่าเริ่มต้น

ข้อมูลการจับคู่ทั้งหมดจะถูกลบ หลังจากทำให้ลำโพงกลับสู่ค่าเริ่มต้นแล้ว อาจไม่สามารถเชื่อมต่อกับคอมพิวเตอร์ได้ ในกรณีนี้ ให้ลบข้อมูลการจับคู่ของลำโพงในคอมพิวเตอร์ของท่าน และทำตามขั้นตอนการจับคู่อีกครั้ง

- ลำโพงสามารถจับคู่กับอุปกรณ์ได้หลายเครื่อง แต่สามารถเล่นเพลงจากอุปกรณ์ที่จับคู่ได้ครั้งละหนึ่งเครื่องเท่านั้น
- หมายเลขรหัสผ่านของลำโพงคือ “0000” หากตั้งหมายเลขรหัสผ่านอื่นที่มีใช่ “0000” ในอุปกรณ์ BLUETOOTH จะไม่สามารถจับคู่กับลำโพงได้
- เมื่อมีอุปกรณ์ USB หรือสายสัญญาณเสียงเชื่อมต่ออยู่กับพอร์ต PLAY/CHARGE OUTPUT (USB) หรือกับช่องสัญญาณ AUDIO IN ของลำโพง ในขณะที่ลำโพงเชื่อมต่ออยู่กับอุปกรณ์ BLUETOOTH ผ่านการเชื่อมต่อ BLUETOOTH ลำโพงจะไม่เล่นเสียงจากอุปกรณ์ BLUETOOTH หากต้องการฟังเพลงจากอุปกรณ์ BLUETOOTH ให้ถอดอุปกรณ์ USB และสายสัญญาณเสียงออก
- เมื่อใช้ฟังก์ชันจับคู่สเตอริโอหรือฟังก์ชันเชื่อมต่อปาร์ตี้ ท่านจะไม่สามารถใช้การเชื่อมต่ออุปกรณ์แบบหลายจุดได้

## หัวข้อที่เกี่ยวข้อง

- [การเชื่อมต่อลำโพงกับอุปกรณ์ BLUETOOTH พร้อมกัน 2 เครื่อง \(การเชื่อมต่อแบบหลายจุด\)](#)
- [การฟังดนตรีจากอุปกรณ์ผ่านการเชื่อมต่อ BLUETOOTH](#)
- [การยุติการเชื่อมต่อ BLUETOOTH \(หลังจากใช้งาน\)](#)

ลำโพงไร้สาย  
ULT FIELD 7

## การเชื่อมต่อคอมพิวเตอร์ผ่าน BLUETOOTH (Mac)

การจับคู่คือขั้นตอนที่จำเป็นในการลงทะเบียนข้อมูลร่วมกันในอุปกรณ์ BLUETOOTH ที่จะเชื่อมต่อแบบไร้สาย จำเป็นต้องจับคู่อุปกรณ์กับลำโพงเพื่อให้สามารถทำการเชื่อมต่อ BLUETOOTH เป็นครั้งแรกได้ ปฏิบัติตามขั้นตอนเดียวกันเพื่อจับคู่กับอุปกรณ์อื่น ๆ  
ข้อมูลการจับคู่จะถูกจัดเก็บไว้ในลำโพงเมื่อปิดลำโพง

### ระบบปฏิบัติการที่รองรับ

macOS Monterey (เวอร์ชัน 12.6)

ปฏิบัติตามขั้นตอนต่อไปนี้นำก่อนเริ่มต้น

- วางคอมพิวเตอร์ใกล้กับลำโพงภายในระยะ 1 ม.
- เชื่อมต่อลำโพงกับเต้ารับ AC ด้วยสายไฟ AC ที่ให้มา หรือชาร์จแบตเตอรี่แบบชาร์จใหม่ได้ที่ติดตั้งภายในเครื่องให้เพียงพอ
- เตรียมคู่มือการใช้งานที่ให้มาพร้อมกับคอมพิวเตอร์เพื่อใช้อ้างอิง
- เมื่อต้องการหลีกเลี่ยงเสียงดังจากลำโพงกะทันหัน โปรดลดระดับเสียงของทั้งเครื่องคอมพิวเตอร์และลำโพง หรือหยุดเล่นดนตรี
- ตั้งลำโพงในคอมพิวเตอร์ของท่านเป็นเปิด  
หากลำโพงในคอมพิวเตอร์ของท่านตั้งเป็น  (ปิดเสียง) เสียงจะไม่ดังออกจากลำโพง BLUETOOTH

– เมื่อลำโพงในคอมพิวเตอร์ของท่านตั้งเป็นเปิด:



### 1 เปิดลำโพง

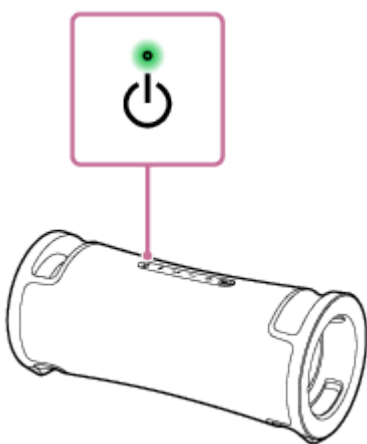

### 2 ตรวจสอบไฟแสดงสถานะ (BLUETOOTH) เพื่อดูการทำงาน

เมื่อไฟแสดงสถานะกะพริบแบบคู่

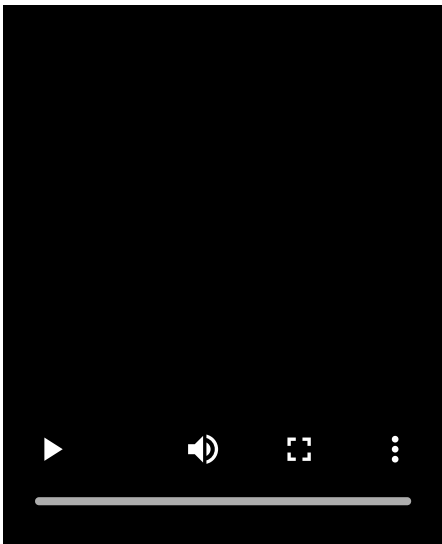

หลังจากที่ท่านจับคู่ลำโพงกับอุปกรณ์ BLUETOOTH เป็นครั้งแรกหลังจากที่ซื้อมาหรือทำให้ลำโพงกลับสู่ค่าเริ่มต้น (ลำโพงไม่มีข้อมูลการจับคู่) ลำโพงจะเข้าสู่โหมดจับคู่โดยอัตโนมัติเมื่อเปิดเครื่อง ทำตามขั้นตอนที่ 4

### เมื่อไฟแสดงสถานะกะพริบซ้ำ ๆ

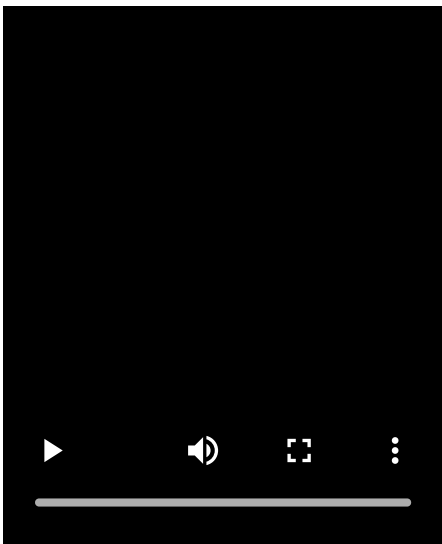

#### ลำโพงกำลังค้นหาการเชื่อมต่อ BLUETOOTH

- หากต้องการจับคู่ลำโพงกับอุปกรณ์ BLUETOOTH เครื่องที่สองหรือเครื่องถัดไป (เมื่อลำโพงมีข้อมูลการจับคู่ของอุปกรณ์ BLUETOOTH เครื่องอื่น) โปรดทำตามขั้นตอนที่ 3
- เมื่อต้องการเชื่อมต่อลำโพงกับอุปกรณ์ BLUETOOTH เครื่องใดเครื่องหนึ่งอีกครั้งซึ่งเคยจับคู่กับลำโพง โปรดทำตามขั้นตอนที่ 4  
ลำโพงจะเชื่อมต่อกับเครื่องคอมพิวเตอร์โดยอัตโนมัติ โดยการเปิดฟังก์ชัน BLUETOOTH ของเครื่องคอมพิวเตอร์  
ลำโพงอาจเชื่อมต่อกับอุปกรณ์อีกครั้งทันทีที่เปิดเครื่อง ทั้งนี้ขึ้นอยู่กับอุปกรณ์ BLUETOOTH สำหรับรายละเอียด โปรดดูคู่มือการใช้งานที่ให้มากับอุปกรณ์ BLUETOOTH ของท่าน

### เมื่อไฟแสดงสถานะติดสว่าง

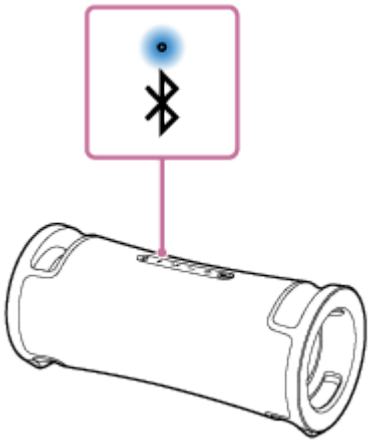

ลำโพงเชื่อมต่อกับอุปกรณ์ BLUETOOTH เครื่องใดเครื่องหนึ่งแล้ว  
เมื่อต้องการเชื่อมต่อกับลำโพง BLUETOOTH อีกเครื่อง โปรดปฏิบัติตามข้อใดข้อหนึ่งต่อไปนี้

- หากต้องการจับคู่ลำโพงกับอุปกรณ์ BLUETOOTH เครื่องที่สองหรือเครื่องถัดไป (เมื่อลำโพงมีข้อมูลการจับคู่ของอุปกรณ์ BLUETOOTH เครื่องอื่น) โปรดทำตามขั้นตอนที่ **3**
- เมื่อต้องการเชื่อมต่อลำโพงกับอุปกรณ์ BLUETOOTH เครื่องใดเครื่องหนึ่งอีกครั้งซึ่งเคยจับคู่กับลำโพง โปรดทำตามขั้นตอนที่ **4**  
ลำโพงจะเชื่อมต่อกับเครื่องคอมพิวเตอร์โดยอัตโนมัติ โดยการเปิดฟังก์ชัน BLUETOOTH ของเครื่องคอมพิวเตอร์

### 3 กดปุ่ม (BLUETOOTH)

ท่านจะได้ยินคำแนะนำการใช้งานด้วยเสียงว่า (Pairing (กำลังจับคู่)) ดังจากลำโพง จากนั้นไฟแสดงสถานะ  (BLUETOOTH) จะเริ่มกะพริบแบบคู่ (โหม่งจับคู่)

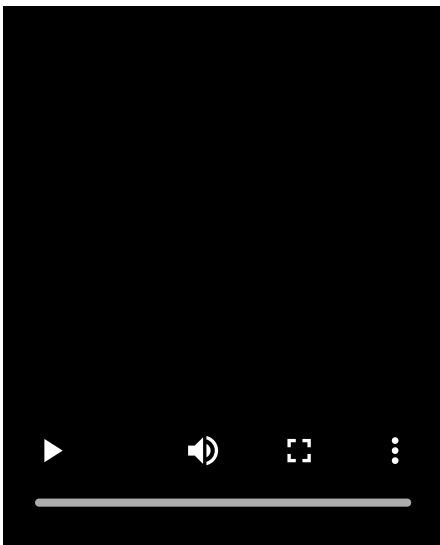

### 4 ค้นหาลำโพงในคอมพิวเตอร์

1. คลิก [  (System Preferences)] - [Bluetooth] ในแถบงานที่ขวาล่างของหน้าจอ



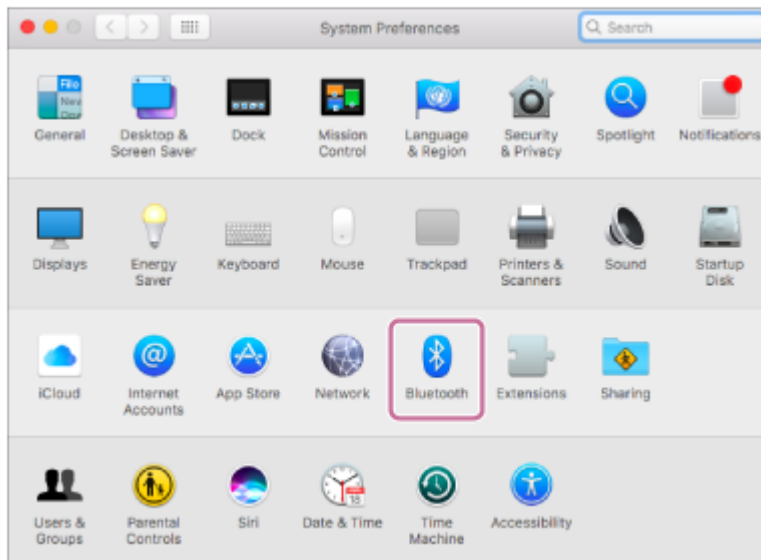

2. เลือก [ULT FIELD 7] จากหน้าจอ Bluetooth จากนั้นคลิก [Pair]

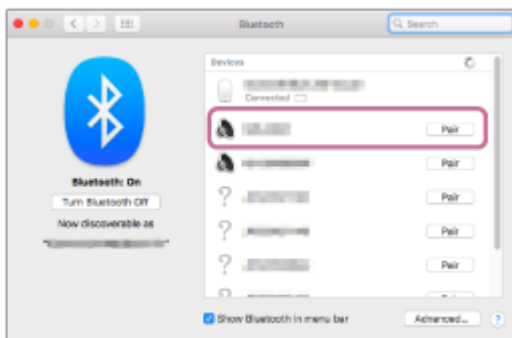

**5 ปฏิบัติตามคำแนะนำบนหน้าจอเพื่อสร้างการเชื่อมต่อ BLUETOOTH**

เมื่อเชื่อมต่อ BLUETOOTH แล้ว ท่านจะได้ยินเสียงแจ้งเตือนจากลำโพง จากนั้นไฟแสดงสถานะ  (BLUETOOTH) จะเปลี่ยนจากกะพริบเป็นติดสว่าง

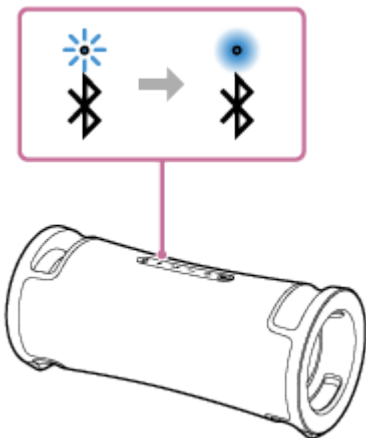

หากการพยายามเชื่อมต่อล้มเหลว โปรดทำซ้ำตั้งแต่ขั้นตอนที่ **3**

**6 คลิกไอคอนลำโพงทางด้านขวาบนของหน้าจอ แล้วเลือก [ULT FIELD 7] จาก [Output Device]**

ท่านสามารถเพลิดเพลินกับการเล่นดนตรี ฯลฯ จากคอมพิวเตอร์ของท่าน

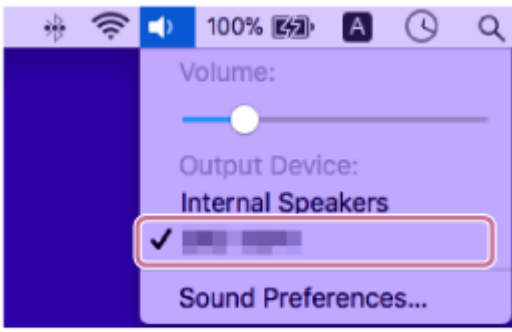

## คำแนะนำ

- คำแนะนำข้างต้นสำหรับคอมพิวเตอร์เป็นตัวอย่างเท่านั้น สำหรับรายละเอียด โปรดดูคู่มือการใช้งานที่ให้มากับคอมพิวเตอร์ของท่าน นอกจากนี้คอมพิวเตอร์บางเครื่องไม่ได้รับการทดสอบและไม่ได้พบว่าสามารถใช้ขั้นตอนข้างต้นได้ ขั้นตอนนี้ไม่สามารถใช้ได้กับคอมพิวเตอร์ที่ประกอบขึ้นเอง
- ท่านสามารถเชื่อมต่อลำโพงกับอุปกรณ์ BLUETOOTH ได้พร้อมกันสูงสุด 2 เครื่อง (การเชื่อมต่อแบบหลายจุด)

## หมายเหตุ

- โหมดจับคู่ของลำโพงจะทำงานหลังจากประมาณ 5 นาที และไฟแสดงสถานะ  (BLUETOOTH) จะกะพริบซ้ำ ๆ อย่างไม่รู้จบ หากลำโพงไม่มีข้อมูลการจับคู่ เช่น เป็นการตั้งค่าจากโรงงาน โหมดจับคู่จะไม่ทำงาน หากโหมดจับคู่ทำงานก่อนกระบวนการเสร็จสิ้น ให้ทำซ้ำจากขั้นตอนที่ 3
- เมื่ออุปกรณ์ BLUETOOTH ถูกจับคู่ ไม่จำเป็นต้องจับคู่อีกครั้ง ยกเว้นในกรณีดังต่อไปนี้
  - ข้อมูลการจับคู่ถูกลบหลังการซ่อมแซม เป็นต้น
  - ลำโพงจับคู่กับอุปกรณ์ 8 เครื่องแล้ว และต้องการจับคู่กับอุปกรณ์อื่นอีก  
ลำโพงสามารถจับคู่กับอุปกรณ์ได้สูงสุด 8 เครื่อง เมื่อมีการจับคู่อุปกรณ์ใหม่นอกเหนือจากอุปกรณ์ที่จับคู่อยู่แล้ว 8 เครื่อง ข้อมูลการจับคู่ของอุปกรณ์เครื่องแรกสุดที่เชื่อมต่อผ่าน BLUETOOTH จะถูกแทนที่ด้วยข้อมูลของอุปกรณ์เครื่องใหม่
  - ข้อมูลการจับคู่ของลำโพงถูกลบออกจากอุปกรณ์ BLUETOOTH
  - กำหนดลำโพงกลับสู่ค่าเริ่มต้น  
ข้อมูลการจับคู่ทั้งหมดจะถูกลบ หลังจากทำให้ลำโพงกลับสู่ค่าเริ่มต้นแล้ว อาจไม่สามารถเชื่อมต่อกับคอมพิวเตอร์ได้ ในกรณีนี้ ให้ลบข้อมูลการจับคู่ของลำโพงในคอมพิวเตอร์ของท่าน และทำตามขั้นตอนการจับคู่อีกครั้ง
- ลำโพงสามารถจับคู่กับอุปกรณ์ได้หลายเครื่อง แต่สามารถเล่นเพลงจากอุปกรณ์ที่จับคู่ได้ครั้งละหนึ่งเครื่องเท่านั้น
- หมายเลขรหัสผ่านของลำโพงคือ “0000” หากตั้งหมายเลขรหัสผ่านอื่นที่มีใช้ “0000” ในอุปกรณ์ BLUETOOTH จะไม่สามารถจับคู่กับลำโพงได้
- เมื่อมีอุปกรณ์ USB หรือสายสัญญาณเสียงเชื่อมต่ออยู่กับพอร์ต PLAY/CHARGE OUTPUT (USB) หรือกับช่องสัญญาณ AUDIO IN ของลำโพง ในขณะที่ลำโพงเชื่อมต่ออยู่กับอุปกรณ์ BLUETOOTH ผ่านการเชื่อมต่อ BLUETOOTH ลำโพงจะไม่เล่นเสียงจากอุปกรณ์ BLUETOOTH หากคุณต้องการฟังเพลงจากอุปกรณ์ BLUETOOTH ให้ถอดอุปกรณ์ USB และสายสัญญาณเสียงออก
- เมื่อใช้ฟังก์ชันจับคู่สเตอริโอหรือฟังก์ชันเชื่อมต่อปาร์ตี้ ท่านจะไม่สามารถใช้การเชื่อมต่ออุปกรณ์แบบหลายจุดได้

## หัวข้อที่เกี่ยวข้อง

- [การเชื่อมต่อลำโพงกับอุปกรณ์ BLUETOOTH พร้อมกัน 2 เครื่อง \(การเชื่อมต่อแบบหลายจุด\)](#)
- [การฟังดนตรีจากอุปกรณ์ผ่านการเชื่อมต่อ BLUETOOTH](#)
- [การยุติการเชื่อมต่อ BLUETOOTH \(หลังจากใช้งาน\)](#)

ลำโพงไร้สาย  
ULT FIELD 7

## การเชื่อมต่อลำโพงกับอุปกรณ์ BLUETOOTH พร้อมกัน 2 เครื่อง (การเชื่อมต่อแบบหลายจุด)

ขณะที่ลำโพงเชื่อมต่อกับอุปกรณ์ BLUETOOTH พร้อมกัน 2 เครื่องผ่าน BLUETOOTH ท่านสามารถทำสิ่งต่อไปนี้:

- การสลับแหล่งเล่นเพลงระหว่างอุปกรณ์ 2 เครื่อง  
ท่านสามารถสลับแหล่งเล่นเพลงจากอุปกรณ์หนึ่งไปยังอีกอุปกรณ์หนึ่งโดยไม่ต้องเชื่อมต่อ BLUETOOTH

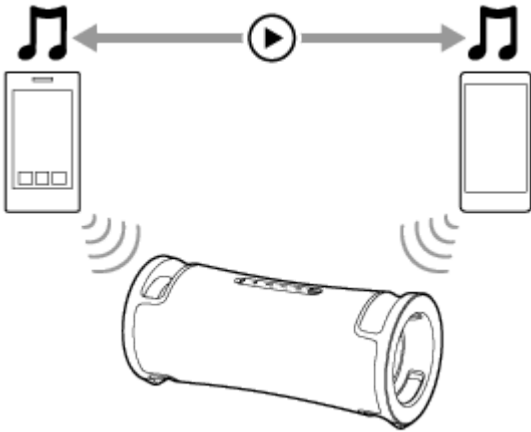

### การเชื่อมต่อลำโพงกับอุปกรณ์ BLUETOOTH พร้อมกัน 2 เครื่อง

- 1 หากมีอุปกรณ์ USB เชื่อมต่ออยู่กับพอร์ต PLAY/CHARGE OUTPUT (USB) หรือมีการเชื่อมต่อสายสัญญาณเสียงเข้ากับช่องสัญญาณ AUDIO IN ให้ปลดการเชื่อมต่อออก

คุณจะได้ยินเสียงดนตรีจากอุปกรณ์ BLUETOOTH หากมีอุปกรณ์ USB เชื่อมต่อเข้ากับพอร์ต PLAY/CHARGE OUTPUT (USB) หรือมีสายสัญญาณเสียงเชื่อมต่ออยู่กับช่องสัญญาณ AUDIO IN

- 2 เชื่อมต่อลำโพงกับอุปกรณ์ BLUETOOTH เครื่องแรก

สำหรับรายละเอียดเกี่ยวกับขั้นตอนการเชื่อมต่อ BLUETOOTH โปรดดูข้อใดข้อหนึ่งต่อไปนี้ที่ใช้กับอุปกรณ์ของท่านได้

- การเชื่อมต่อกับอุปกรณ์ BLUETOOTH อย่างง่ายดายด้วย “Sony | Music Center” ผ่านการเชื่อมต่อ BLUETOOTH
- การจับคู่และการเชื่อมต่อกับอุปกรณ์ BLUETOOTH
- การเชื่อมต่อคอมพิวเตอร์ผ่าน BLUETOOTH (Windows®)
- การเชื่อมต่อคอมพิวเตอร์ผ่าน BLUETOOTH (Mac)

- 3 ในขณะที่ลำโพงยังคงเชื่อมต่อกับอุปกรณ์ BLUETOOTH เครื่องแรก ให้กดปุ่ม  (BLUETOOTH)

ท่านจะได้ยินคำแนะนำการใช้งานด้วยเสียงว่า (Pairing (กำลังจับคู่)) ดังจากลำโพง จากนั้นไฟแสดงสถานะ  (BLUETOOTH) จะเริ่มกะพริบแบบคู่ (โหม่งจับคู่)

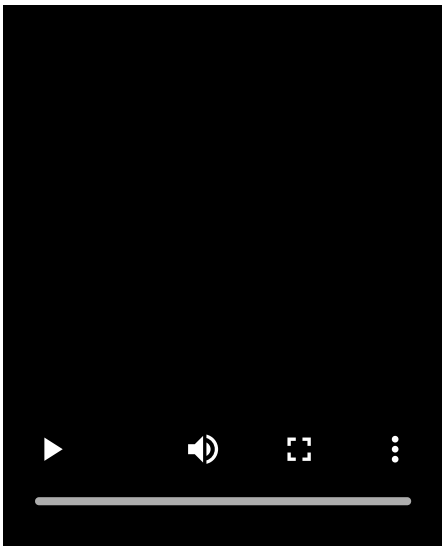

#### 4 ใช้งานอุปกรณ์ BLUETOOTH เครื่องที่สองเพื่อค้นหาลำโพง

#### 5 ปฏิบัติตามคำแนะนำบนหน้าจอเพื่อสร้างการเชื่อมต่อ BLUETOOTH

เมื่อเชื่อมต่อ BLUETOOTH แล้ว ท่านจะได้ยินเสียงแจ้งเตือนจากลำโพง จากนั้นไฟแสดงสถานะ  (BLUETOOTH) จะเปลี่ยนจากกะพริบเป็นติดสว่าง

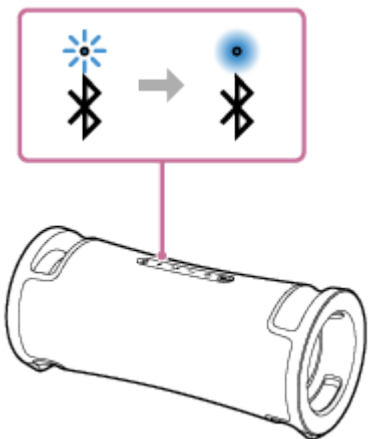

### การเปลี่ยนอุปกรณ์ BLUETOOTH ในการเชื่อมต่อแบบหลายจุด

ในขณะที่ยังคงเชื่อมต่อลำโพงกับอุปกรณ์ 2 เครื่องในการเชื่อมต่อแบบหลายจุด ท่านสามารถพยายามเชื่อมต่ออุปกรณ์อื่นผ่าน BLUETOOTH ได้

เมื่อท่านใช้งานลำโพงและอุปกรณ์เครื่องที่สามเพื่อพยายามสร้างการเชื่อมต่อ BLUETOOTH การเชื่อมต่อ BLUETOOTH กับอุปกรณ์หนึ่งใน 2 เครื่องที่ใช้เล่นเพลงก่อนหน้านี้จะยังคงอยู่ ส่วนการเชื่อมต่อ BLUETOOTH กับอุปกรณ์อื่นจะถูกตัด หลังจากนั้น ลำโพงและอุปกรณ์เครื่องที่สามจะเชื่อมต่อผ่าน BLUETOOTH กัน

### เล่นเพลงในขณะที่ลำโพงเชื่อมต่อกับอุปกรณ์ 2 เครื่องในการเชื่อมต่อแบบหลายจุด

- เมื่อท่านใช้งานลำโพงเพื่อเล่นเพลง เพลงจะเริ่มเล่นในอุปกรณ์เครื่องใดเครื่องหนึ่งผ่านการเชื่อมต่อแบบหลายจุดที่เคยใช้เล่นก่อนหน้านี้
- หากต้องการเล่นเพลงในอุปกรณ์อื่น (เครื่องที่สอง) ผ่านการเชื่อมต่อแบบหลายจุด ให้ใช้งานอุปกรณ์เครื่องที่สองเพื่อเริ่มเล่นเพลง ทั้งนี้ขึ้นอยู่กับเงื่อนไข ท่านอาจยังคงได้ยินเสียงเพลงที่เล่นในอุปกรณ์เครื่องเดียวกัน (เครื่องแรก) จากลำโพงหลังจากที่ใช้งานอุปกรณ์เครื่องที่สองเพื่อเริ่มเล่น ในกรณีนี้ ให้หยุดเล่นในเครื่องแรก จากนั้นท่านจะสามารถฟังเพลงที่เล่นในเครื่องที่สองได้

#### คำแนะนำ

- ตรวจสอบหาที่มีการเปิดใช้งานฟังก์ชัน BLUETOOTH ในอุปกรณ์ BLUETOOTH ที่เคยเชื่อมต่อกับลำโพง ลำโพงจะเชื่อมต่อกับอุปกรณ์อีกครั้งทันทีที่เปิดลำโพง

- ท่านสามารถใช้งานต่าง ๆ รวมถึงเชื่อมต่อและยกเลิกการเชื่อมต่อ BLUETOOTH ได้โดยใช้ “Sony | Music Center”

### หมายเหตุ

- เมื่อใช้ฟังก์ชันจับคู่สเตอริโอหรือฟังก์ชันเชื่อมต่อพาร์ตี ท่านจะไม่สามารถใช้การเชื่อมต่ออุปกรณ์แบบหลายจุดได้
- ทั้งนี้ขึ้นอยู่กับอุปกรณ์ BLUETOOTH ท่านอาจไม่สามารถใช้การเชื่อมต่อแบบหลายจุดได้
- การเชื่อมต่อแบบหลายจุดไม่สามารถปิดใช้งานได้

---

### หัวข้อที่เกี่ยวข้อง

- การเชื่อมต่อกับอุปกรณ์ BLUETOOTH อย่างง่ายดายด้วย “Sony | Music Center” ผ่านการเชื่อมต่อ BLUETOOTH
- การจับคู่และการเชื่อมต่อกับอุปกรณ์ BLUETOOTH
- การเชื่อมต่อคอมพิวเตอร์ผ่าน BLUETOOTH (Windows®)
- การเชื่อมต่อคอมพิวเตอร์ผ่าน BLUETOOTH (Mac)

ลำโพงไร้สาย  
ULT FIELD 7

## การฟังดนตรีผ่านอุปกรณ์ USB

ลำโพงรองรับรูปแบบของไฟล์เสียงต่อไปนี้

- MP3: นามสกุลไฟล์ [.mp3]
- WMA: นามสกุลไฟล์ [.wma]
- WAV: นามสกุลไฟล์ [.wav]

### 1 ต่ออุปกรณ์ USB เข้ากับพอร์ต PLAY/CHARGE OUTPUT (USB)

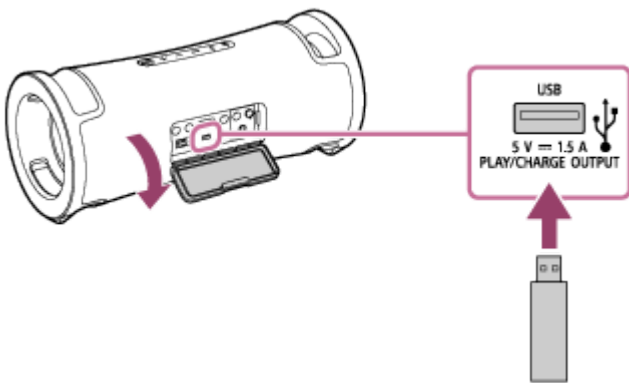

### 2 กดปุ่ม ► (เล่น) เพื่อเริ่มเล่น

ท่านสามารถใช้ “Sony | Music Center” เพื่อเล่นหรือเลือกเพลงจากรายการเพลงในอุปกรณ์ USB ได้อย่างง่ายดาย  
ท่านสามารถใช้ปุ่ม ► (เล่น) เพื่อสั่งงานต่อไปนี้ได้เช่นกัน

- การหยุดเล่นเพลงชั่วคราว  
ขณะกำลังเล่น กดปุ่ม ► (เล่น) เมื่อต้องการเล่นใหม่ โปรटकดปุ่มเดิมอีกครั้ง
- การข้ามไปยังแทร็กถัดไป  
ขณะกำลังเล่น กดปุ่ม ► (เล่น) สองครั้งติดต่อกันอย่างรวดเร็ว
- การข้ามไปยังจุดเริ่มต้นของแทร็กปัจจุบันหรือแทร็กก่อนหน้า  
ขณะกำลังเล่น กดปุ่ม ► (เล่น) 3 ครั้งติดต่อกันอย่างรวดเร็ว

### 3 กดปุ่ม +/- (ระดับเสียง) เพื่อปรับระดับเสียง

#### หมายเหตุ

- ขณะที่ใช้ฟังก์ชันจับคู่สเตอริโอหรือฟังก์ชันเชื่อมต่ออาร์ดียูเอ็นั้น ลำโพงจะไม่สามารถส่งเสียงเพลงที่เล่นในอุปกรณ์ USB ที่เชื่อมต่อเข้ากับพอร์ต PLAY/CHARGE OUTPUT (USB) ได้
- ลำโพงไม่สามารถเล่นไฟล์เสียงในอุปกรณ์ USB ในกรณีต่อไปนี้ได้:
  - ไฟล์เสียงทั้งหมดในอุปกรณ์ USB ที่เชื่อมต่ออยู่เกิน 2 000 ไฟล์
  - จำนวนไฟล์เดอร์ในอุปกรณ์ USB ที่เชื่อมต่ออยู่เกิน 300 ไฟล์เดอร์ รวมถึงไฟล์เดอร์ “ROOT”  
จำนวนข้างต้นอาจแตกต่างกัน โดยขึ้นอยู่กับโครงสร้างของไฟล์และไฟล์เดอร์ ในอุปกรณ์ USB ที่มีไฟล์เสียง ห้ามบันทึกไฟล์ประเภทอื่นหรือไฟล์เดอร์ที่ไม่จำเป็น

- ลำโพงสามารถเล่นไฟล์เสียงที่มีไฟล์ย่อยสูงสุด 8 ไฟล์
- โพลเดอร์ที่ไม่มีไฟล์เสียงจะเล่นข้ามไป
- หากเนื้อหาจริงของไฟล์ซึ่งมีนามสกุลไฟล์ที่รองรับไม่ใช่สิ่งที่ควรจะเป็น การเล่นไฟล์อาจทำให้ลำโพงส่งเสียงรบกวนหรือทำงานผิดปกติ
- ขณะที่อุปกรณ์ USB เชื่อมต่อกับพอร์ต PLAY/CHARGE OUTPUT (USB) เครื่องจะเลือกสัญญาณเสียงออกผ่านพอร์ต USB จากนั้นสัญญาณเสียงออกจากอุปกรณ์ BLUETOOTH ที่ต่อกับช่องสัญญาณ AUDIO IN จะถูกปิดใช้งาน ไฟแสดงสถานะ  (BLUETOOTH) อาจติดสว่างขึ้นหรือกะพริบเป็นสีน้ำเงิน ขึ้นอยู่กับสถานะการเชื่อมต่อ BLUETOOTH ซึ่งไม่ใช่การทำงานผิดปกติแต่อย่างใด
- ในขณะที่ลำโพงมีอุปกรณ์ USB เชื่อมต่อ ท่านจะยังสามารถฟังดนตรีจากอุปกรณ์ BLUETOOTH ที่เชื่อมต่อผ่านการเชื่อมต่อ BLUETOOTH หรือจากอุปกรณ์ที่เชื่อมต่อกับช่องสัญญาณ AUDIO IN โดยเลือก เช่น [My Library] ใน “Sony | Music Center”
- ห้ามใช้พอร์ต PLAY/CHARGE OUTPUT (USB) ในสถานที่ที่น้ำอาจกระเซ็นใส่ลำโพง สายไฟ AC ที่ให้มา รวมถึงช่องสัญญาณและพอร์ตต่าง ๆ (AC IN, USB, AUDIO IN, MIC) ที่อยู่ด้านหลังฝาปิดไม่ได้ออกแบบมาให้กันน้ำและกันฝุ่น

---

## หัวข้อที่เกี่ยวข้อง

- [การเชื่อมต่อกับอุปกรณ์ USB](#)

ลำโพงไร้สาย  
ULT FIELD 7

## การฟังดนตรีจากอุปกรณ์ผ่านการเชื่อมต่อ BLUETOOTH

ท่านสามารถเพลิดเพลินกับดนตรีผ่านอุปกรณ์ BLUETOOTH และสั่งงานด้วยลำโพงผ่านการเชื่อมต่อ BLUETOOTH หากลำโพงรองรับโปรไฟล์ BLUETOOTH ต่อไปนี้

### A2DP (Advanced Audio Distribution Profile)

ให้ท่านเพลิดเพลินกับเนื้อหาเสียงคุณภาพสูงแบบไร้สาย

### AVRCP (Audio Video Remote Control Profile)

ช่วยให้ท่านปรับระดับเสียงและทำการเล่น ปัก หรือข้ามไปที่จุดเริ่มต้นของแทร็กถัดไป/ปัจจุบัน

การใช้งานอาจแตกต่างกันไป ทั้งนี้ขึ้นอยู่กับอุปกรณ์ BLUETOOTH โปรดดูคู่มือการใช้งานที่ให้มาพร้อมกับอุปกรณ์ BLUETOOTH

#### หมายเหตุ

- ตรวจสอบให้แน่ใจก่อนว่าระดับเสียงของอุปกรณ์ BLUETOOTH และลำโพงได้รับการตั้งค่าไว้ที่ระดับปานกลางเพื่อหลีกเลี่ยงเสียงดังกะทันหันออกจากลำโพง ทั้งนี้ขึ้นอยู่กับอุปกรณ์ BLUETOOTH การปรับระดับเสียงของลำโพงอาจไม่สามารถทำได้ในอุปกรณ์ BLUETOOTH ในขณะที่อุปกรณ์หยุดเล่น/หยุดเล่นชั่วคราว

### 1 เมื่อมีอุปกรณ์ USB หรือสายสัญญาณเสียงเชื่อมต่อเข้ากับพอร์ต PLAY/CHARGE OUTPUT (USB) หรือที่ช่องสัญญาณ AUDIO IN ให้หยุดเชื่อมต่ออุปกรณ์หรือถอดสาย

เมื่อมีอุปกรณ์ USB หรือสายสัญญาณเสียงเชื่อมต่ออยู่กับพอร์ต PLAY/CHARGE OUTPUT (USB) หรือที่ช่องสัญญาณ AUDIO IN ท่านจะไม่ได้ยินเสียงดนตรีจากอุปกรณ์ BLUETOOTH

### 2 ต่อลำโพงกับอุปกรณ์ BLUETOOTH

เมื่อเชื่อมต่อ BLUETOOTH แล้ว ท่านจะได้ยินเสียงแจ้งเตือนจากลำโพง จากนั้นไฟแสดงสถานะ  (BLUETOOTH) จะเปลี่ยนจากกะพริบเป็นติดสว่าง

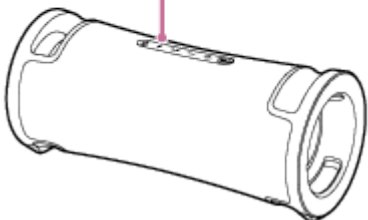
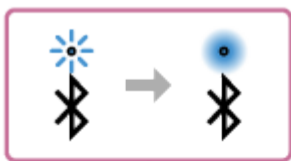

### 3 เริ่มเล่นจากอุปกรณ์ BLUETOOTH

### 4 ปรับระดับเสียงโดยการกดปุ่ม +/- (ระดับเสียง) หรือสั่งการผ่านอุปกรณ์ BLUETOOTH

เมื่อท่านกดปุ่ม +/- (ระดับเสียง) หรือปรับระดับเสียงที่อุปกรณ์ BLUETOOTH ไฟแสดงสถานะ  (เปิด/ปิดเครื่อง) จะกะพริบหนึ่งครั้งหรือ 3 ครั้ง



แม้ว่าท่านจะปรับระดับเสียงที่อุปกรณ์ BLUETOOTH ไฟแสดงสถานะ  (เปิด/ปิดเครื่อง) อาจไม่กะพริบได้ ขึ้นอยู่กับอุปกรณ์ BLUETOOTH ที่ท่านกำลังใช้งาน  
กดปุ่ม -/+ (ระดับเสียง) ค้างไว้เพื่อปรับระดับเสียงอย่างรวดเร็ว

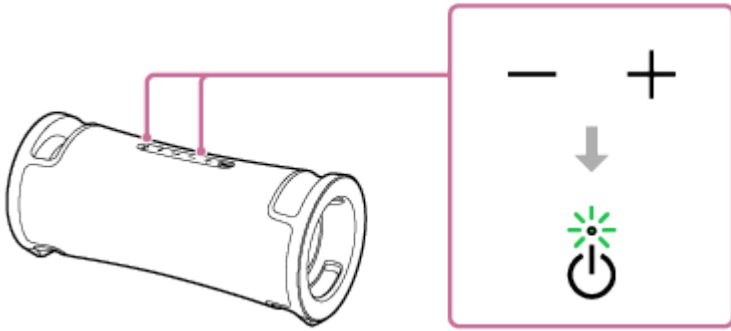

ในระหว่างที่เล่น ท่านสามารถใช้ปุ่ม  (เล่น) เพื่อสั่งการต่อไปนี้

### หยุดชั่วคราว

กดปุ่ม  (เล่น) ระหว่างเล่นเพื่อหยุดชั่วคราว กดอีกครั้งเพื่อยกเลิกการหยุดชั่วคราว

### ข้ามไปยังจุดเริ่มต้นของแทร็กถัดไป

กดปุ่ม  (เล่น) สองครั้งอย่างรวดเร็วระหว่างที่เล่น



### ข้ามไปยังจุดเริ่มต้นของแทร็กปัจจุบันหรือแทร็กก่อนหน้า\*

กดปุ่ม  (เล่น) 3 ครั้งอย่างรวดเร็วระหว่างเล่น

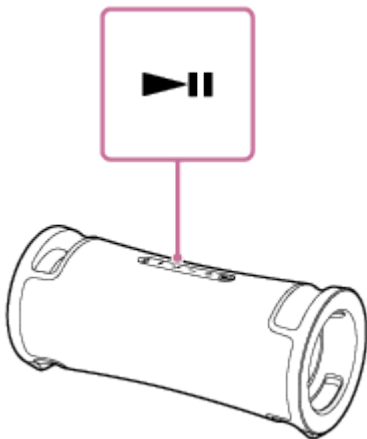
\* การใช้งานอาจแตกต่างกันไปตามอุปกรณ์ BLUETOOTH ที่ใช้งาน



## คำแนะนำ

- ตรวจสอบให้ลำโพงยังต่อสายไฟ AC (ที่นำมา) เข้ากับเต้ารับ AC แบตเตอรี่ที่ติดตั้งภายในเครื่องของลำโพงจะสามารถชาร์จเองได้แม้ในขณะที่กำลังเล่นเพลงจากลำโพง อย่างไรก็ตาม การชาร์จอาจใช้เวลานานกว่าจะเสร็จสมบูรณ์ ทั้งนี้ขึ้นอยู่กับการใช้งานลำโพง เมื่อท่านตั้งใจจะใช้ลำโพงในขณะที่ชาร์จแบตเตอรี่ ให้ลดระดับเสียงของลำโพงลง หรือปิดลำโพงและปล่อยให้แบตเตอรี่ชาร์จจนเต็มก่อนที่จะใช้ลำโพง
- ลำโพงรองรับการป้องกันเนื้อหาด้วยวิธี SCMS-T ท่านสามารถฟังเพลง (หรือเสียง) จากสมาร์ทโฟนหรือโทรศัพท์มือถือที่รองรับวิธี SCMS-T ผ่านลำโพง
- เมื่อท่านตั้งระดับเสียงของลำโพงไว้ที่ระดับสูงสุดหรือต่ำสุด ไฟแสดงสถานะ  (เปิด/ปิดเครื่อง) จะกะพริบ 3 ครั้ง
- การกดปุ่ม  (เล่น) ค้างไว้ประมาณ 5 วินาที จะทำให้ลำโพงเล่นแทร็กเพลงที่บันทึกไว้เพื่อจุดประสงค์ในการสาธิต หากต้องการปิดใช้งานคุณสมบัตินี้ ให้กดปุ่ม  (เล่น) อีกครั้ง

## หมายเหตุ

- หากสัญญาณการสื่อสารไม่ดี อุปกรณ์ BLUETOOTH อาจตอบสนองต่อการทำงานของลำโพงอย่างไม่ถูกต้อง

- ขณะกำลังเล่นดนตรีในอุปกรณ์ BLUETOOTH ห้ามเชื่อมต่ออุปกรณ์เข้ากับพอร์ต PLAY/CHARGE OUTPUT (USB) หรือช่องสัญญาณ AUDIO IN การเชื่อมต่ออุปกรณ์เข้ากับพอร์ต PLAY/CHARGE OUTPUT (USB) หรือช่องสัญญาณ AUDIO IN จะทำให้ลำโพงเข้าสู่โหมด USB หรือโหมด AUDIO IN โดยอัตโนมัติ ซึ่งท่านจะไม่ได้ยินเสียงดนตรีจากอุปกรณ์ BLUETOOTH
- ในขณะที่ลำโพงมีอุปกรณ์ที่เชื่อมต่อเข้ากับพอร์ต PLAY/CHARGE OUTPUT (USB) หรือช่องสัญญาณ AUDIO IN ท่านจะยังคงสามารถฟังเสียงดนตรีจากอุปกรณ์ BLUETOOTH ที่เชื่อมต่อผ่านการเชื่อมต่อ BLUETOOTH โดยใช้การเลือก เช่น การเลือก [My Library] ใน “Sony | Music Center”
- เมื่อใช้งานในสถานที่ที่มีอุณหภูมิสูง ระดับเสียงอาจลดลงเพื่อป้องกันแบตเตอรี่ที่ติดตั้งภายในเครื่อง
- กำลังไฟสูงสุดจะลดลงเมื่อแบตเตอรี่ที่ติดตั้งภายในเครื่องเหลือน้อย
- โดยขึ้นอยู่กับอุปกรณ์ BLUETOOTH อาจจำเป็นต้องปรับระดับเสียงหรือตั้งค่าสัญญาณเสียงออกของอุปกรณ์ที่เชื่อมต่อ
- เสียงรบกวนอาจเกิดขึ้น ทั้งนี้ขึ้นอยู่กับอุปกรณ์ BLUETOOTH ที่เชื่อมต่อกับลำโพง สภาพแวดล้อมสัญญาณการสื่อสาร หรือสภาพแวดล้อมการใช้งาน

---

### หัวข้อที่เกี่ยวข้อง

- [การยุติการเชื่อมต่อ BLUETOOTH \(หลังจากใช้งาน\)](#)
- [การชาร์จลำโพง](#)

ลำโพงไร้สาย  
ULT FIELD 7

## การเลือกคุณภาพการเล่นเพลงผ่านการเชื่อมต่อ BLUETOOTH (ตัวแปลงสัญญาณ)

การกำหนดค่าแบบ “เลือกคุณภาพเสียงก่อน” และ “เลือกการเชื่อมต่อที่เสถียรก่อน” พร้อมใช้งานในลำโพงเพื่อเลือกคุณภาพการเชื่อมต่อ BLUETOOTH การกำหนดค่าแบบ “เลือกคุณภาพเสียงก่อน” ทำให้สามารถใช้งานร่วมกับ SBC ไม่เพียงเท่านั้นแต่ยังรวมถึง AAC และ LDAC เพื่อเล่นเพลงคุณภาพสูง ในขณะที่การกำหนดค่าแบบ “เลือกการเชื่อมต่อที่เสถียรก่อน” ช่วยให้เล่นเพลงผ่านการเชื่อมต่อ BLUETOOTH ที่เสถียรยิ่งขึ้น ในครั้งแรกที่ซื้อ การกำหนดค่า “เลือกคุณภาพเสียงก่อน” จะถูกเลือกไว้

- เลือกคุณภาพเสียงก่อน (การตั้งค่าเริ่มต้น): ตัวแปลงสัญญาณที่เหมาะสมจะถูกเลือกโดยอัตโนมัติจาก AAC, LDAC และ SBC
- เลือกการเชื่อมต่อที่เสถียรก่อน: SBC จะถูกเลือก

### 1 เปิดลำโพง

คุณจะได้ยินเสียงแฉ่งเตือนจากลำโพง และไฟแสดงสถานะ  (BLUETOOTH) จะกะพริบ\* เป็นสีน้ำเงิน

\* หากอุปกรณ์ BLUETOOTH ที่เคยเชื่อมต่อกับลำโพงอยู่ใกล้ ๆ ลำโพงอาจเชื่อมต่อกับอุปกรณ์โดยอัตโนมัติ ในกรณีดังกล่าว ไฟแสดงสถานะ  (BLUETOOTH) จะติดสว่างเป็นสีน้ำเงิน

### 2 เปลี่ยนคุณภาพการเชื่อมต่อ BLUETOOTH

#### เมื่อใช้ปุ่มของลำโพง

1. กดปุ่ม  (เล่น) และปุ่ม  (BLUETOOTH) พร้อมกันค้างไว้เป็นเวลา 2 วินาที

เมื่อการตั้งค่าเปลี่ยนเป็นการกำหนดค่าแบบ “เลือกการเชื่อมต่อที่เสถียรก่อน” ไฟแสดงสถานะ  (เปิด/ปิดเครื่อง) จะกะพริบเป็นสีเขียว 3 ครั้ง

เมื่อการตั้งค่าเปลี่ยนเป็นการกำหนดค่าแบบ “เลือกคุณภาพเสียงก่อน” ไฟแสดงสถานะ  (เปิด/ปิดเครื่อง) จะกะพริบเป็นสีเขียวสองครั้ง

เมื่อลำโพงเชื่อมต่อกับอุปกรณ์ BLUETOOTH การเชื่อมต่อทั้งหมดจะถูกยุติและสร้างใหม่โดยอัตโนมัติ จากนั้นการกำหนดค่าจะเปลี่ยนแปลงตามนั้น

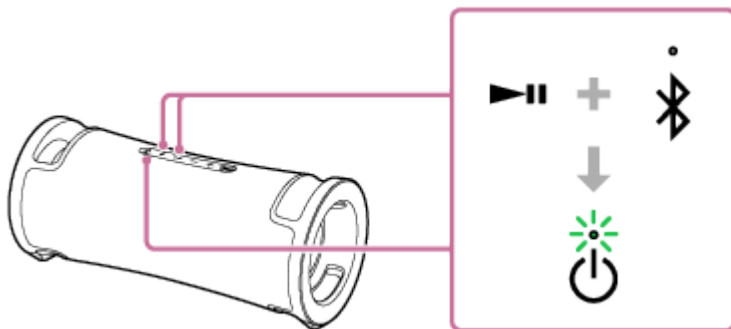

#### เมื่อใช้ “Sony | Music Center”

1. จับคู่ลำโพงกับอุปกรณ์ BLUETOOTH เช่น สมาร์ทโฟน  
เมื่อเชื่อมต่อ BLUETOOTH สำเร็จแล้ว ท่านจะได้ยินเสียงแฉ่งเตือนดังจากลำโพง
2. แตะ [Music Center] ในสมาร์ทโฟน ฯลฯ ของท่าน เพื่อเริ่มใช้แอปพลิเคชัน



Music Center

3. แตะ [ULT FIELD 7]

4. แตะ [Settings] - [Sound] - [Bluetooth Connection Quality] แล้วเลือก [Priority on Sound Quality] หรือ [Priority on Stable Connection]

ทุกการเชื่อมต่อกับอุปกรณ์ BLUETOOTH จะยุติและสร้างใหม่โดยอัตโนมัติ จากนั้นการกำหนดค่าจะเปลี่ยนแปลงตามนั้น

#### คำแนะนำ

- เมื่อใช้ฟังก์ชันจับคู่สเตอริโอหรือฟังก์ชันเชื่อมต่อพาร์ตี ตัวแปลงสัญญาณจะสลับเป็น SBC โดยอัตโนมัติ

#### หมายเหตุ

- ในขณะที่เลือกการกำหนดค่าแบบ “เลือกคุณภาพเสียงก่อน” อาจเกิดเสียงรบกวนหรือเสียงถูกขัดจังหวะ ทั้งนี้ขึ้นอยู่กับค่าอุปกรณ์ BLUETOOTH ของท่านและสภาพแวดล้อม ในกรณีดังกล่าว ให้เปลี่ยนคุณภาพการเชื่อมต่อ BLUETOOTH เป็นการกำหนดค่าแบบ “เลือกการเชื่อมต่อที่เสถียรก่อน”

#### หัวข้อที่เกี่ยวข้อง

- [การใช้ฟังก์ชันสแตนด์บาย BLUETOOTH \(เปิดเครื่องอัตโนมัติ\)](#)
- [สิ่งที่สามารถทำได้ด้วย “Sony | Music Center”](#)
- [ตัวแปลงสัญญาณที่รองรับ](#)

ลำโพงไร้สาย  
ULT FIELD 7

## ตัวแปลงสัญญาณที่รองรับ

ตัวแปลงสัญญาณคืออัลกอริทึมการเข้ารหัสเสียงที่ใช้สำหรับการส่งสัญญาณเสียงแบบไร้สายผ่านการเชื่อมต่อ BLUETOOTH ลำโพงรองรับตัวแปลงสัญญาณ 3 ตัวเพื่อเล่นเพลงผ่านการเชื่อมต่อ A2DP ได้แก่ SBC, AAC และ LDAC™

- SBC  
นี่คืออักษรย่อของ Subband Codec  
SBC คือเทคโนโลยีการเข้ารหัสเสียงแบบมาตรฐานซึ่งใช้โดยอุปกรณ์ BLUETOOTH อุปกรณ์ BLUETOOTH ทั้งหมดรองรับ SBC
- AAC  
นี่คืออักษรย่อของ Advanced Audio Coding  
AAC ใช้ในผลิตภัณฑ์ Apple เป็นหลัก เช่น iPhone ที่สามารถให้คุณภาพเสียงได้ดีกว่าแบบ SBC
- LDAC  
LDAC เป็นเทคโนโลยีการเข้ารหัสเสียงซึ่งพัฒนาโดยบริษัท Sony ที่ทำให้สามารถส่งผ่านเนื้อหาแบบ High-Resolution (Hi-Res) Audio ได้แม้จะเป็นการส่งผ่านการเชื่อมต่อ BLUETOOTH ก็ตาม  
ซึ่งแตกต่างจากเทคโนโลยีการเข้ารหัสที่สามารถทำงานร่วมกันได้กับ BLUETOOTH ประเภทอื่น ๆ เช่น SBC เพราะจะทำงานโดยไม่แปลงกลับเนื้อหาที่เป็น High-Resolution Audio แต่อย่างใด\*<sup>1</sup>  
ทั้งยังอนุญาตให้ส่งผ่านข้อมูลมากกว่าเทคโนโลยีอื่น ๆ ถึง 3 เท่า\*<sup>2</sup> เมื่อส่งผ่านเครือข่ายไร้สายแบบ BLUETOOTH ซึ่งให้คุณภาพเสียงที่ดีเยี่ยม โดยใช้การเข้ารหัสที่มีประสิทธิภาพและการรวมข้อมูลที่ปรับให้เหมาะสมอีกด้วย

\*<sup>1</sup> ไม่ครอบคลุมเนื้อหาในรูปแบบ DSD

\*<sup>2</sup> เปรียบเทียบกับ SBC เมื่อเลือกอัตราบิตเท่ากับ 990 กิโลไบต์ต่อวินาที (96/48 กิโลเฮิรตซ์) หรือ 909 กิโลไบต์ต่อวินาที (88.2/44.1 กิโลเฮิรตซ์)

เมื่อเพลงในตัวแปลงสัญญาณข้างต้นถูกส่งจากอุปกรณ์ที่เชื่อมต่อ ลำโพงจะสลับเป็นตัวแปลงสัญญาณนั้นโดยอัตโนมัติ และเล่นเพลงในตัวแปลงสัญญาณเดียวกัน

หากอุปกรณ์ที่เชื่อมต่อรองรับตัวแปลงสัญญาณที่มีคุณภาพเสียงสูงกว่า SBC ท่านอาจต้องตั้งค่าอุปกรณ์ล่วงหน้าเพื่อเฟล็ดเฟล็ดกับเสียงเพลงด้วยตัวแปลงสัญญาณที่ต้องการจากตัวแปลงสัญญาณที่รองรับ

โปรดดูคู่มือการใช้งานที่ให้มาพร้อมกับอุปกรณ์ในส่วนที่เกี่ยวกับการตั้งค่าตัวแปลงสัญญาณ

### หัวข้อที่เกี่ยวข้อง

- [การเลือกคุณภาพการเล่นเพลงผ่านการเชื่อมต่อ BLUETOOTH \(ตัวแปลงสัญญาณ\)](#)

ลำโพงไร้สาย  
ULT FIELD 7

## การยุติการเชื่อมต่อ BLUETOOTH (หลังจากใช้งาน)

เมื่อท่านเล่นเพลงด้วยอุปกรณ์ BLUETOOTH เสร็จ ให้ดำเนินการข้อใดข้อหนึ่งต่อไปนี้เพื่อยุติการเชื่อมต่อ BLUETOOTH เมื่อยุติการเชื่อมต่อ BLUETOOTH สำเร็จแล้ว ท่านจะได้ยินเสียงแจ้งเตือนดังจากลำโพง

- ปิดฟังก์ชัน BLUETOOTH ในอุปกรณ์ BLUETOOTH สำหรับรายละเอียด โปรดดูคู่มือการใช้งานที่ให้มากับอุปกรณ์
- ปิดเครื่องอุปกรณ์ BLUETOOTH
- ปิดลำโพง

### คำแนะนำ

- เมื่อใช้ฟังก์ชันจับคู่สเตอริโอ หากท่านปิดลำโพงหนึ่งเครื่อง ลำโพงอีกเครื่องจะปิดโดยอัตโนมัติ การเชื่อมต่อ BLUETOOTH ระหว่างเครื่องเสียงจะถูกตัด
- เมื่อท่านเล่นดนตรีเสร็จสิ้น การเชื่อมต่อ BLUETOOTH อาจยุติโดยอัตโนมัติ ทั้งนี้ขึ้นอยู่กับอุปกรณ์ BLUETOOTH

### หัวข้อที่เกี่ยวข้อง

- การปิดเครื่อง
- สิ่งที่สามารถทำได้ด้วย “Sony | Music Center”
- ฟังก์ชันพร้อมใช้งานอัตโนมัติ (ประหยัดพลังงาน)

## การเปิดหรือปิดฟังก์ชัน BLUETOOTH

ท่านสามารถเชื่อมต่อกับเครื่องเสียงจากอุปกรณ์ BLUETOOTH ที่จับคู่ไว้ได้ เมื่อฟังก์ชัน BLUETOOTH ของลำโพงตั้งเป็นเปิด ในครั้งแรกที่ซื้อเครื่อง การตั้งค่านี้จะถูกตั้งเป็นเปิด

- กดปุ่ม – (ระดับเสียง) และปุ่ม \* (BLUETOOTH) ค้างไว้เป็นเวลา 5 วินาที ไฟแสดงสถานะ \* (BLUETOOTH) จะดับลง และฟังก์ชัน BLUETOOTH จะถูกตั้งเป็นปิด

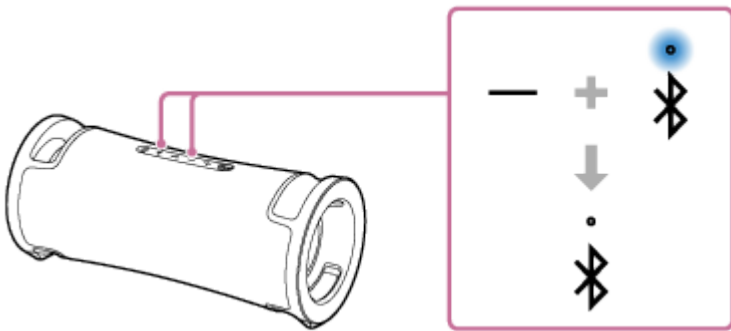

เมื่อท่านกดปุ่ม – (ระดับเสียง) และปุ่ม \* (BLUETOOTH) พร้อมกันค้างไว้ประมาณ 5 วินาทีอีกครั้ง ไฟแสดงสถานะ \* (BLUETOOTH) จะกะพริบ จากนั้นฟังก์ชัน BLUETOOTH จะเปิดทำงาน

### คำแนะนำ

- หากอุปกรณ์เคยเชื่อมต่อผ่าน BLUETOOTH ก่อนหน้านี้ ลำโพงจะเชื่อมต่ออีกครั้งเมื่อฟังก์ชัน BLUETOOTH ของลำโพงเครื่องนั้นเปิดขึ้น ตรวจสอบเท่าที่ฟังก์ชัน BLUETOOTH ของอุปกรณ์ยังคงทำงานอยู่

### หมายเหตุ

- ท่านไม่สามารถดำเนินการต่อไปนี้ได้ เมื่อฟังก์ชัน BLUETOOTH ถูกตั้งเป็นปิด
  - จับคู่และ/หรือเชื่อมต่อกับอุปกรณ์ BLUETOOTH
  - ใช้ “Sony | Music Center”

ลำโพงไร้สาย  
ULT FIELD 7

## การฟังเพลงจากเครื่องเสียงแบบพกพา ฯลฯ ผ่านการเชื่อมต่อแบบใช้สาย

ท่านสามารถใช้ลำโพงได้โดยเชื่อมต่ออุปกรณ์เล่นเสียงแบบพกพา ฯลฯ เข้ากับลำโพงโดยใช้สายสัญญาณเสียง (มีจำหน่ายทั่วไป)

### หมายเหตุ

- ก่อนทำการเชื่อมต่อระหว่างลำโพงและอุปกรณ์เล่นเสียงแบบพกพา โปรดลดระดับเสียงของลำโพงและอุปกรณ์เพื่อหลีกเลี่ยงเสียงดังออกจากลำโพงอย่างกะทันหัน

### 1 เมื่อมีอุปกรณ์ USB เชื่อมต่อกับพอร์ต PLAY/CHARGE OUTPUT (USB) ให้ถอดอุปกรณ์ดังกล่าวออก

ขณะที่อุปกรณ์ USB เชื่อมต่ออยู่กับพอร์ต PLAY/CHARGE OUTPUT (USB) คุณจะไม่ได้ยินดนตรีจากอุปกรณ์ที่เชื่อมต่ออยู่กับช่องสัญญาณ AUDIO IN

### 2 เชื่อมต่ออุปกรณ์กับช่องสัญญาณ AUDIO IN ด้วยสายสัญญาณเสียง (มีจำหน่ายทั่วไป)

สำหรับการเชื่อมต่อ ให้ใช้สายสัญญาณเสียงที่มีปลั๊กมินิสเตอริโอ (ไม่มีความต้านทาน)\* ที่ปลายทั้งสองด้าน

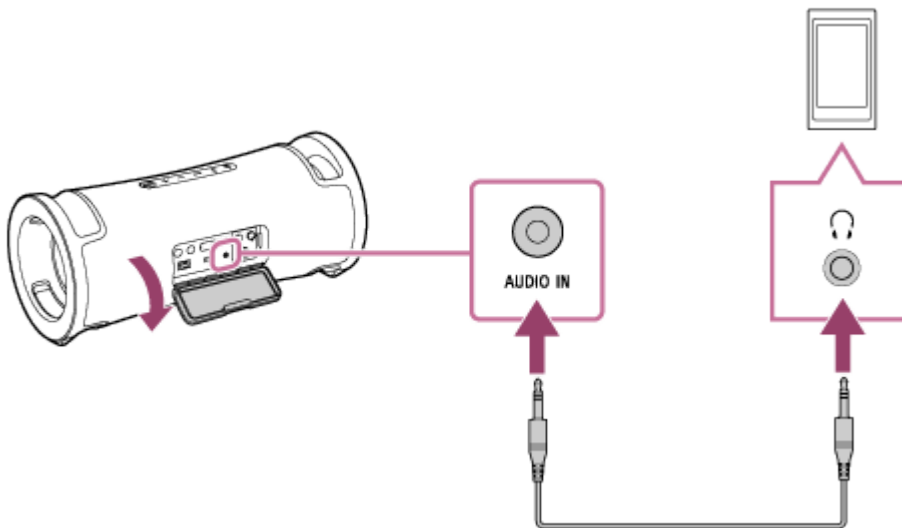

\* หากท่านใช้สายสัญญาณเสียง (ที่มีปลั๊กมินิสเตอริโอ) แบบมีความต้านทานสูง เสียงอาจเบาลง ดังนั้น โปรดแน่ใจว่าท่านใช้สาย (ที่มีปลั๊กมินิสเตอริโอ) แบบไม่มีความต้านทาน

### 3 เปิดลำโพง

คุณจะได้ยินเสียงแจ้งเตือนจากลำโพง และไฟแสดงสถานะ  (เปิด/ปิดเครื่อง) จะติดสว่างเป็นสีเขียว



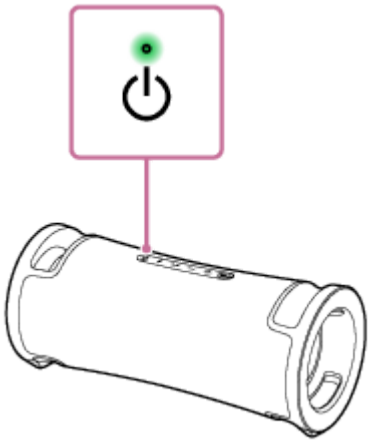

**4 เปิดเครื่องและเล่นอุปกรณ์ที่เชื่อมต่อ**

**5 ปรับระดับเสียงของอุปกรณ์ที่เชื่อมต่อเป็นระดับกลาง**

หากปรับระดับเสียงโดยใช้อุปกรณ์เล่นเสียงแบบพกพาที่เชื่อมต่ออยู่ ไฟแสดงสถานะ  (เปิด/ปิดเครื่อง) จะไม่กะพริบ

**6 กดปุ่ม -/+ (ระดับเสียง) เพื่อปรับระดับเสียง**

เมื่อท่านกดปุ่ม -/+ (ระดับเสียง) เพื่อปรับระดับเสียง ไฟแสดงสถานะ  (เปิด/ปิดเครื่อง) จะกะพริบหนึ่งครั้งหรือ 3 ครั้ง

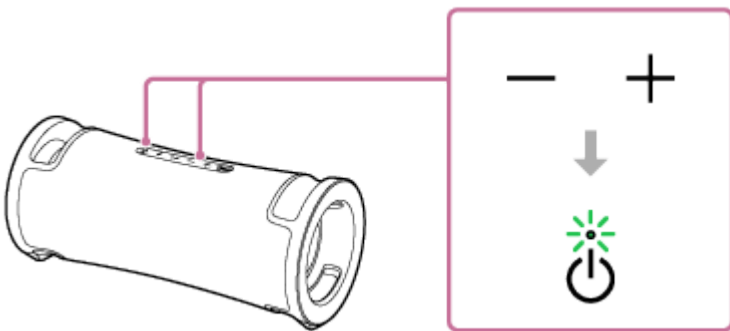

**คำแนะนำ**

- เมื่อท่านไม่ได้ยินเสียง ให้เพิ่มระดับเสียงของอุปกรณ์ที่เชื่อมต่ออยู่

**หมายเหตุ**

- ในขณะที่เสียบสายสัญญาณเสียงเข้ากับช่องสัญญาณ AUDIO IN เครื่องจะเลือกสัญญาณเสียงออกผ่านช่องสัญญาณ AUDIO IN ก่อน และสัญญาณเสียงจากอุปกรณ์ BLUETOOTH จะถูกปิดใช้งาน ไฟแสดงสถานะ  (BLUETOOTH) อาจติดสว่างขึ้นหรือกะพริบเป็นสีน้ำเงิน ขึ้นอยู่กับสถานะการเชื่อมต่อ BLUETOOTH ซึ่งนี้ไม่ใช่การทำงานผิดปกติแต่อย่างใด
- ในขณะที่ลำโพงต่อสายสัญญาณเสียงอยู่ ท่านจะยังได้ยินดนตรีจากอุปกรณ์ BLUETOOTH ที่เชื่อมต่อผ่าน BLUETOOTH โดยเลือก เช่น [My Library] ใน “Sony | Music Center”
- ขณะที่ใช้ฟังก์ชันจับคู่สเตอริโอหรือฟังก์ชันเชื่อมต่อปาร์ตี้คู่นั้น ลำโพงจะไม่สามารถส่งเสียงเพลงที่เล่นในอุปกรณ์ที่เชื่อมต่อกับช่องสัญญาณ AUDIO IN ด้วยสายสัญญาณเสียง
- ขณะที่ลำโพงอยู่ในโหมด AUDIO IN คุณสามารถตั้งค่าฟังก์ชันจับคู่สเตอริโอหรือฟังก์ชันเชื่อมต่อปาร์ตี้ด้วย “Sony | Music Center” ได้เช่นกัน อย่างไรก็ตาม เมื่อเสร็จสิ้นการตั้งค่า ลำโพงจะเข้าสู่โหมด BLUETOOTH โดยอัตโนมัติ
- เมื่อเชื่อมต่ออุปกรณ์เล่นเสียงแบบพกพาเข้ากับช่องสัญญาณ AUDIO IN และเล่นดนตรี ท่านจะไม่สามารถใช้ปุ่มบนลำโพงเพื่อสั่งการต่าง ๆ เช่น หยุดเล่นชั่วคราว ข้ามไปยังจุดเริ่มต้นของแทร็กถัดไป และข้ามไปยังจุดเริ่มต้นของแทร็กปัจจุบัน
- ห้ามใช้ช่องสัญญาณ AUDIO IN ในสถานที่ที่ไม่น่ามีโอกาสจะกระเซ็นใส่ลำโพง สายไฟ AC ที่ให้มา รวมถึงช่องสัญญาณและพอร์ตต่าง ๆ (AC IN, USB, AUDIO IN, MIC) ที่อยู่ด้านหลังฝาปิดไม่ได้ออกแบบมาให้กันน้ำและกันฝุ่น

- โปรดตรวจสอบให้แน่ใจว่าได้ปิดฝาปิดอย่างแน่นสนิทหลังจากถอดสายสัญญาณเสียงออกจากลำโพง ฝาปิดเป็นชิ้นส่วนที่มีความสำคัญมากสำหรับการรักษาประสิทธิภาพการกันน้ำและการกันฝุ่น

---

## หัวข้อที่เกี่ยวข้อง

- [ฟังก์ชันพร้อมใช้งานอัตโนมัติ \(ประหยัดพลังงาน\)](#)

5-056-533-91(2) Copyright 2024 Sony Corporation

ลำโพงไร้สาย  
ULT FIELD 7

## ผลิตเพลลิ่งกับการสลับเอฟเฟกต์เสียง

ท่านสามารถผลิตเพลลิ่งกับการสลับเอฟเฟกต์เสียงที่ลำโพง

### ผลิตเพลลิ่งกับเสียงเบสที่นุ่มลึก (ปุ่ม ULT)

ท่านสามารถใช้ขั้นตอนใดขั้นตอนหนึ่งต่อไปนี้เพื่อตั้งค่า ในครั้งแรกที่ซื้อเครื่อง การตั้งค่า ULT POWER SOUND จะตั้งไว้เป็นเปิด

- กดปุ่ม ULT  
ในแต่ละครั้งที่กดปุ่ม ULT การตั้งค่าจะเปลี่ยนระหว่าง ULT1, ULT2 และปิด  
ในแต่ละครั้งที่เปลี่ยนการตั้งค่า คุณจะได้ยินเสียงแฉิ่งแฉ่องจากลำโพง และปุ่ม ULT จะติดสว่างขึ้นหรือดับลง

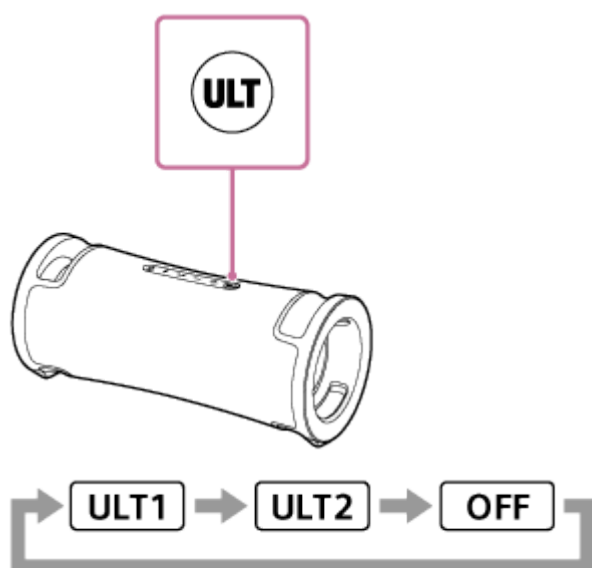

ULT1: เน้นเสียงเบสที่นุ่มลึก

ULT2: เน้นความรู้สึกถึงพลังเสียงที่มากกว่า ULT1

ปิด: ปิดการตั้งค่า ULT POWER SOUND

- ใช้ “Sony | Music Center”  
ใน “Sony | Music Center” ให้แตะที่ [ULT FIELD 7] - [Settings] - [Sound] - [Sound Effect] จากนั้นเลือกระหว่าง [OFF], [ULT1] หรือ [ULT2]

#### คำแนะนำ

- การตั้งค่าเริ่มต้น (ULT1 หรือ ULT2) จะแตกต่างกันไปตามประเทศหรือภูมิภาค
- คุณสามารถเปิดหรือปิดเสียงแฉิ่งแฉ่องได้ด้วยการกดปุ่ม ULT และปุ่ม – (ระดับเสียง) บนลำโพงพร้อมกันค้างไว้ประมาณ 2 วินาที  
เมื่อปิดเสียงแฉิ่งแฉ่อง ไฟแสดงสถานะ  $\text{⏻}$  (เปิด/ปิดเครื่อง) จะกะพริบเป็นสีเขียว 3 ครั้ง  
เมื่อเปิดเสียงแฉิ่งแฉ่อง ไฟแสดงสถานะ  $\text{⏻}$  (เปิด/ปิดเครื่อง) จะกะพริบเป็นสีเขียวสองครั้ง

### การปรับค่าอีควอไลเซอร์ตามความต้องการของคุณ (CUSTOM)

ใน “Sony | Music Center” แตะ [ULT FIELD 7] - [Settings] - [Sound] - [Sound Effect] - [CUSTOM]  
และ [Custom EQ] จากนั้นปรับค่าอีควอไลเซอร์ตามความต้องการของท่าน

### การปรับเสียงให้เหมาะสมกับสภาพแวดล้อมที่สุดโดยอัตโนมัติ (การปรับแต่งสนามเสียง)

เทคโนโลยีการตรวจจับผ่านไมโครโฟนอันเป็นเอกลักษณ์นี้จะตรวจจับเสียงโดยรอบลำโพงขณะเล่นเพลง เพื่อปรับแต่งเสียงให้เหมาะสม โดยอัตโนมัติ ในครั้งแรกที่ซื้อเครื่อง เครื่องจะตั้งระบบการปรับแต่งสนามเสียงนี้ไว้ที่เปิด

## วิธีเปิดระบบการปรับแต่งสนามเสียง

ใน “Sony | Music Center” ให้แตะที่ [ULT FIELD 7] - [Settings] - [Sound] - [Sound Field Optimization] จากนั้นตั้งค่าไว้เป็นเปิด

### หมายเหตุ

- ในบางกรณี เสียงโดยรอบอาจทำให้เครื่องไม่สามารถปรับแต่งเสียงให้เหมาะสมได้
- เมื่อใช้ฟังก์ชันจับคู่สเตอริโอหรือฟังก์ชันเชื่อมต่อปาร์ตี้ การตั้งค่าของการปรับแต่งสนามเสียงจะถูกปิด

ลำโพงไร้สาย  
ULT FIELD 7

## การฟังดนตรีแบบไร้สายด้วยลำโพง 2 เครื่อง (ฟังก์ชันจับคู่สเตอริโอ)

เมื่อต้องการใช้ฟังก์ชันจับคู่สเตอริโอ จำเป็นต้องมีลำโพง ULT FIELD 7 2 เครื่อง เมื่อเชื่อมต่อลำโพง 2 เครื่องผ่านการเชื่อมต่อ BLUETOOTH คุณสามารถเพลิดเพลินกับเสียงดนตรีที่ทรงพลังมากขึ้น

ลำโพง 2 เครื่องที่เชื่อมต่อผ่าน BLUETOOTH จะเล่นเสียงในโหมดสเตอริโอ โดยลำโพง 1 เครื่องจะเล่นเสียงที่ช่องเสียงขวา (ด้านขวา) และลำโพงอีกเครื่องจะเล่นเสียงที่ช่องเสียงซ้าย (ด้านซ้าย)

ก่อนที่จะใช้งานลำโพง ต้องแน่ใจว่าได้ดำเนินการดังต่อไปนี้:

- อัปเดตซอฟต์แวร์ที่ติดตั้งไว้แล้วในลำโพงแต่ละเครื่องและทุกเครื่องเป็นเวอร์ชันล่าสุด เพื่อเชื่อมต่อสำหรับฟังก์ชันนี้ (สำหรับรายละเอียดเกี่ยวกับขั้นตอนการอัปเดต โปรดดูการอัปเดตซอฟต์แวร์ที่ถูกติดตั้งไว้ล่วงหน้า)
- เมื่อตั้งค่าฟังก์ชันจับคู่สเตอริโอของลำโพง ตรวจสอบให้แน่ใจว่าลำโพง 2 เครื่องที่จะเชื่อมต่อกันฟังก์ชันอยู่ใกล้กันภายในระยะ 1 ม. หากเพลงกำลังเล่น ให้หยุดเล่นเพลง
- เมื่อเล่นเพลง ตรวจสอบให้แน่ใจว่าอุปกรณ์ทุกเครื่องที่จะเชื่อมต่อเพื่อใช้งานฟังก์ชันนี้ อยู่ภายใน 30 ม. ในระยะสายตาของคุณ ช่วงการสื่อสารสูงสุดอาจสั้นลงในสภาพดังต่อไปนี้
  - มีสิ่งกีดขวางเช่นบุคคล โลหะ หรือผนังระหว่างลำโพงและอุปกรณ์ BLUETOOTH
  - มีการใช้อุปกรณ์ LAN ไร้สายใกล้กับลำโพง
  - มีการใช้เดาโมโครเวฟใกล้กับลำโพง
  - มีการใช้อุปกรณ์ที่สร้างคลื่นแม่เหล็กไฟฟ้าใกล้กับลำโพง

### 1 ใช้ “Sony | Music Center” เพื่อตั้งค่าลำโพงให้ใช้ฟังก์ชันจับคู่สเตอริโอได้

สำหรับรายละเอียดเพิ่มเติมเกี่ยวกับ “Sony | Music Center” โปรดไปที่ URL ต่อไปนี้:  
<https://www.sony.net/smcqa/>

## วิธียกเลิกฟังก์ชันจับคู่สเตอริโอ

ใช้ “Sony | Music Center”

### คำแนะนำ

- การใช้ฟังก์ชันจับคู่สเตอริโอจะสลับตัวแปลงสัญญาณเป็น SBC โดยอัตโนมัติ
  - การปิดลำโพงไม่ได้เป็นการปิดฟังก์ชันจับคู่สเตอริโอ เมื่อลำโพงเครื่องใดเครื่องหนึ่งเปิดกลับอีกครั้ง ลำโพงจะพยายามเชื่อมต่อฟังก์ชันจับคู่สเตอริโอ เมื่อต้องการใช้ฟังก์ชันจับคู่สเตอริโอ ให้เปิดลำโพงอีกเครื่องภายใน 1 นาที เมื่อฟังก์ชันสแตนด์บาย BLUETOOTH ยังคงทำงาน\* อยู่ที่ลำโพงทั้งสองเครื่อง การเปิดลำโพงเครื่องใดเครื่องหนึ่งจะเป็นการเปิดอีกเครื่องโดยอัตโนมัติ และจะสร้างการเชื่อมต่อฟังก์ชันจับคู่สเตอริโอ
- \* ฟังก์ชันสแตนด์บาย BLUETOOTH จะเปิดในขณะที่ลำโพงเชื่อมต่อกับตัวรับ AC ด้วยสายไฟ AC ที่ใหม่เท่านั้น

### หมายเหตุ

- ขณะที่ใช้ฟังก์ชันจับคู่สเตอริโอ ลำโพงจะไม่สามารถส่งออกเพลงที่เล่นในอุปกรณ์ USB ที่เชื่อมต่อกับพอร์ต PLAY/CHARGE OUTPUT (USB) หรือที่อยู่ในอุปกรณ์ที่ใช้สายสัญญาณเสียงเชื่อมต่อของสัญญาณ AUDIO IN ได้
- ในขณะที่ลำโพงอยู่ในโหมด AUDIO IN หรือ USB คุณสามารถตั้งค่าฟังก์ชันจับคู่สเตอริโอด้วย “Sony | Music Center” ได้เช่นกัน อย่างไรก็ตาม เมื่อเสร็จสิ้นการตั้งค่า ลำโพงจะเข้าสู่โหมด BLUETOOTH โดยอัตโนมัติ
- การปิดฟังก์ชันจับคู่สเตอริโอไม่ส่งผลต่อการเชื่อมต่อ BLUETOOTH ที่สร้างขึ้น และลำโพงจะยังอยู่ในโหมด BLUETOOTH

- เพื่อหลีกเลี่ยงเสียงที่ดังออกจากลำโพงอย่างกะทันหัน ให้ลดระดับเสียงของลำโพงและอุปกรณ์ BLUETOOTH หรือหยุดเล่นอุปกรณ์ BLUETOOTH ก่อนที่จะเชื่อมต่อกับอุปกรณ์ BLUETOOTH

---

### หัวข้อที่เกี่ยวข้อง

- การใช้ฟังก์ชันสแตนด์บาย BLUETOOTH (เปิดเครื่องอัตโนมัติ)
- การติดตั้ง “Sony | Music Center”
- การอัปเดตซอฟต์แวร์ที่ถูกติดตั้งไว้ล่วงหน้า

5-056-533-91(2) Copyright 2024 Sony Corporation

ลำโพงไร้สาย  
ULT FIELD 7

## การเพลิดเพลินกับการเล่นแบบไร้สายโดยใช้เครื่องเสียงหลายเครื่อง (ฟังก์ชันเชื่อมต่อปาร์ตี้)

ท่านสามารถเชื่อมต่อลำโพงหลายเครื่อง (สูงสุด 100 เครื่อง) ที่ใช้งานร่วมกับฟังก์ชันเชื่อมต่อปาร์ตี้ผ่านการเชื่อมต่อ BLUETOOTH และเพลิดเพลินกับการเล่นเพลงได้

อุปกรณ์ที่รองรับการใช้งานกับฟังก์ชันปาร์ตี้เช่นไร้สายไม่สามารถใช้สำหรับเชื่อมต่อได้

### อุปกรณ์\* ที่ใช้งานร่วมกับฟังก์ชันเชื่อมต่อปาร์ตี้ได้:

LSPX-S3, SRS-XP700, SRS-XP500, SRS-XG500, SRS-XG300, SRS-XB43, SRS-XB33, SRS-XB23, SRS-XE300, SRS-XE200, SRS-XV900, SRS-XV800, SRS-XV500, SRS-ULT70, SRS-ULT1000

\* อุปกรณ์บางเครื่องที่รองรับอาจไม่มีจำหน่าย ทั้งนี้ขึ้นอยู่กับประเทศหรือภูมิภาคของท่าน

ก่อนที่จะใช้งานลำโพง ต้องแน่ใจว่าได้ดำเนินการดังต่อไปนี้:

- อัปเดตซอฟต์แวร์ที่ติดตั้งไว้แล้วในลำโพงแต่ละเครื่องและทุกเครื่องเป็นเวอร์ชันล่าสุด เพื่อเชื่อมต่อสำหรับฟังก์ชันนี้ (สำหรับรายละเอียดเกี่ยวกับขั้นตอนการอัปเดต โปรดดูการอัปเดตซอฟต์แวร์ที่ถูกต้องไว้ล่วงหน้า)
- เมื่อตั้งค่าลำโพงเพื่อใช้งานฟังก์ชันเชื่อมต่อปาร์ตี้ ตรวจสอบให้แน่ใจว่าลำโพงทุกเครื่องที่จะเชื่อมต่อกับฟังก์ชันนี้อยู่ใกล้กันภายในระยะ 1 ม. หากเพลงกำลังเล่น ให้หยุดเล่นเพลง
- เมื่อเล่นเพลง ตรวจสอบให้มั่นใจว่าอุปกรณ์ทุกเครื่องที่จะเชื่อมต่อเพื่อใช้งานฟังก์ชันนี้ อยู่ภายใน 30 ม. ในระยะสายตาของคุณ ช่วงการสื่อสารสูงสุดอาจสั้นลงในสภาพดังต่อไปนี้
  - มีสิ่งกีดขวางเช่นบุคคล โลหะ หรือผนังระหว่างลำโพงและอุปกรณ์ BLUETOOTH
  - มีการใช้อุปกรณ์ LAN ไร้สายใกล้กับลำโพง
  - มีการใช้เดาโมโครเวฟใกล้กับลำโพง
  - มีการใช้อุปกรณ์ที่สร้างคลื่นแม่เหล็กไฟฟ้าใกล้กับลำโพง

### 1 ใช้ “Sony | Music Center” เพื่อตั้งค่าลำโพงให้ใช้ฟังก์ชันเชื่อมต่อปาร์ตี้ได้

สำหรับรายละเอียดเพิ่มเติมเกี่ยวกับ “Sony | Music Center” โปรดไปที่ URL ต่อไปนี้:  
<https://www.sony.net/smcqa/>

### 2 เริ่มเล่นในอุปกรณ์ BLUETOOTH และปรับระดับเสียงเป็นปานกลาง

ลำโพงทุกเครื่องจะเล่นดนตรีเดียวกัน

เมื่อปรับระดับเสียงของอุปกรณ์ BLUETOOTH หรือลำโพงที่เชื่อมต่อกับอุปกรณ์ (ลำโพงที่ตั้งค่าเป็นเครื่องแรก) ระดับเสียงของลำโพงทุกเครื่องจะถูกปรับโดยอัตโนมัติ สำหรับลำโพงเครื่องอื่น (ลำโพงเครื่องที่สองหรือลำโพงที่ตามมาภายหลัง) ท่านสามารถปรับระดับเสียงของแต่ละเครื่องได้ด้วยเช่นกัน

## วิธีการเปลี่ยนอุปกรณ์ BLUETOOTH หรือลำโพงที่เชื่อมต่ออยู่ หรือวิธีการยุติฟังก์ชันเชื่อมต่อปาร์ตี้

หยุดเล่นเพลงก่อน

### คำแนะนำ

- ไฟและปุ่ม ULT บนลำโพงจะติดสว่างแตกต่างกันไป ขึ้นอยู่กับรุ่นที่ถูกตั้งค่าไว้เป็นลำโพงเครื่องแรก
- เมื่อใช้ฟังก์ชันเชื่อมต่อปาร์ตี้ ตัวแปลงสัญญาณจะสลับเป็น SBC โดยอัตโนมัติ

### หมายเหตุ

- ขณะที่ใช้ฟังก์ชันเชื่อมต่อปาร์ตี้ ลำโพงจะไม่สามารถส่งออกเพลงที่เล่นในอุปกรณ์ USB ที่เชื่อมต่อกับพอร์ต PLAY/CHARGE OUTPUT (USB) หรือที่อยู่ในอุปกรณ์ที่ใช้สายสัญญาณเสียงเชื่อมต่อของสัญญาณ AUDIO IN ได้
- ในขณะที่ลำโพงอยู่ในโหมด AUDIO IN หรือ USB คุณสามารถตั้งค่าฟังก์ชันเชื่อมต่อปาร์ตี้ด้วย “Sony | Music Center” ได้เช่นกัน อย่างไรก็ตาม เมื่อเสร็จสิ้นการตั้งค่า ลำโพงจะเข้าสู่โหมด BLUETOOTH โดยอัตโนมัติ
- การปิดฟังก์ชันเชื่อมต่อปาร์ตี้ไม่ส่งผลต่อการเชื่อมต่อ BLUETOOTH ที่สร้างขึ้น และลำโพงจะยังอยู่ในโหมด BLUETOOTH
- เมื่อชมภาพยนตร์โดยใช้ฟังก์ชันเชื่อมต่อปาร์ตี้ อาจมีช่วงห่างระหว่างวิดีโอและเสียง

---

### หัวข้อที่เกี่ยวข้อง

- [การติดตั้ง “Sony | Music Center”](#)
- [การอัปเดตซอฟต์แวร์ที่ถูกติดตั้งไว้ล่วงหน้า](#)

5-056-533-91(2) Copyright 2024 Sony Corporation



ลำโพงไร้สาย  
ULT FIELD 7

## การใช้งานไมโครโฟนภายนอก

ท่านสามารถทำให้เสียงพูดของท่านดังออกจากลำโพงได้โดยต่อไมโครโฟนแบบไดนามิกเข้ากับปลั๊กปกติ (Φ 6.3 มม.) (มีจำหน่ายทั่วไป)

### 1 ปรับปุ่มหมุนระดับ MIC และ GUITAR เป็น MIN เพื่อลดระดับเสียงของไมโครโฟน

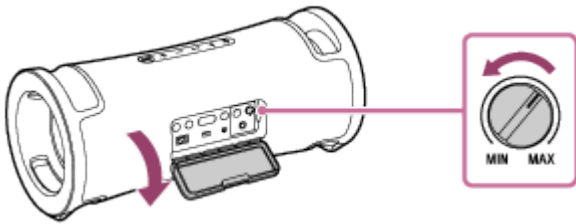

### 2 ต่อไมโครโฟนภายนอกเข้ากับช่องสัญญาณ MIC/GUITAR

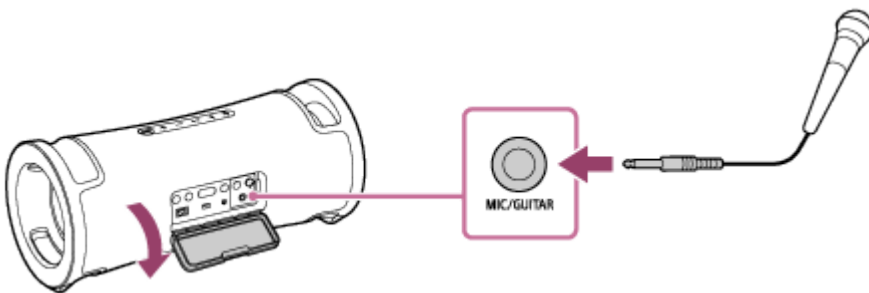

### 3 ปรับระดับเสียงโดยใช้ปุ่มหมุนระดับ MIC และ GUITAR

### 4 พุดหรือร้องเพลงใส่ไมโครโฟนที่เชื่อมต่ออยู่

ท่านสามารถใช้ปุ่มที่ฝาปิดด้านหลังของลำโพงเพื่อสั่งงานต่อไปนี้ได้เช่นกัน

#### การปรับคีย์ดนตรี

ท่านสามารถเปลี่ยนคีย์ดนตรีของเพลงที่ท่านจะร้อง กดปุ่ม **b** (แฟลต)/ปุ่ม **#** (ชาร์ป) ของ KEY CONTROL เพื่อปรับคีย์ให้เหมาะกับช่วงเสียงของคุณ

#### เสียงเอ็กโก

ท่านสามารถเพิ่มเสียงเอ็กโกให้กับเสียงของท่านได้เมื่อท่านร้องเพลงผ่านไมโครโฟน กดปุ่ม ECHO ซ้ำ ๆ เพื่อปรับเอฟเฟกต์เสียงเอ็กโก

#### หมายเหตุ

- เมื่อใช้ฟังก์ชันเชื่อมต่อบลูทูธหรือฟังก์ชันจับคู่สเตอริโอ เสียงจากไมโครโฟนจะออกจากรูของลำโพงเครื่องที่ไมโครโฟนต่ออยู่เท่านั้น
- การนำไมโครโฟนเข้าใกล้ลำโพงอาจก่อให้เกิดเสียงหอนย้อนกลับได้ โดยเมื่อเกิดเสียงหอนย้อนกลับ ลำโพงอาจปิดเครื่องเอง เนื่องจากคุณสมบัติการปกป้องผลิตภัณฑ์ ขึ้นอยู่กับระดับเสียงของลำโพง ในกรณีดังกล่าว ให้ปลดสายไฟ AC ออกแล้วรอสักครู่ จากนั้นจึงเปิดลำโพงใหม่อีกครั้ง
- ขณะที่ไมโครโฟนหรือกีตาร์กำลังเชื่อมต่อกับลำโพง ฟังก์ชันพร้อมใช้งานอัตโนมัติจะปิด

- ห้ามใช้ช่องสัญญาณ MIC/GUITAR ในสถานที่ที่น้ำมีโอกาสจะกระเซ็นใส่ลำโพง สายไฟ AC ที่ให้มา รวมถึงช่องสัญญาณและพอร์ตต่าง ๆ (AC IN, USB, AUDIO IN, MIC) ที่อยู่ด้านหลังฝาปิดไม่ได้ออกแบบมาให้กันน้ำและกันฝุ่น

---

---

## หัวข้อที่เกี่ยวข้อง

- [เครื่องมีเสียงหอนย้อนกลับ](#)

5-056-533-91(2) Copyright 2024 Sony Corporation

ลำโพงไร้สาย  
ULT FIELD 7

## การเปลี่ยลเพลินกับเสียงจากกีตาร์

ท่านสามารถฟังเสียงจากกีตาร์ของท่านได้โดยการต่อกีตาร์เข้ากับช่องสัญญาณ MIC/GUITAR (Φ 6.3 มม.) ที่ลำโพง

### 1 ปรับปุ่มหมุนระดับ MIC และ GUITAR ไปทาง MIN เพื่อลดระดับเสียงกีตาร์

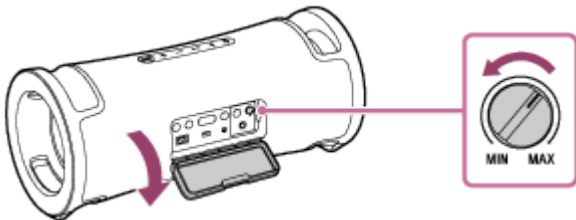

### 2 เชื่อมต่อกีตาร์เข้ากับช่องสัญญาณ MIC/GUITAR โดยใช้สายเครื่องเสียงสำหรับต่อกีตาร์ (มีจำหน่ายทั่วไป)

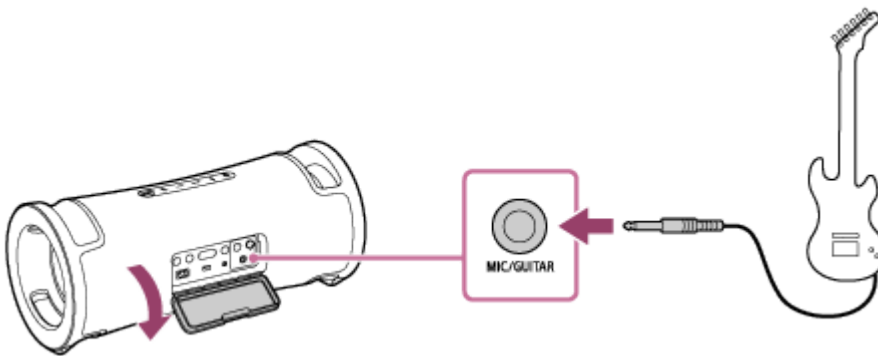

### 3 กดปุ่ม GUITAR ที่ด้านหลังฝาปิดตรงด้านหลังของลำโพง

ไฟแสดงสถานะ GUITAR จะติดสว่างเป็นสีเขียว

### 4 ปรับระดับเสียงกีตาร์ขณะเล่นกีตาร์

เสียงกีตาร์จะออกมาจากลำโพง

## วิธีทำให้ลำโพงออกจากโหมดกีตาร์

กดปุ่ม GUITAR อีกครั้ง

### หมายเหตุ

- ก่อนที่จะถอดกีตาร์ออกจากลำโพง ให้ปรับปุ่มหมุนระดับ MIC และ GUITAR ไปทาง "MIN" เพื่อลดระดับเสียงกีตาร์
- ขณะที่ไมโครโฟนหรือกีตาร์กำลังเชื่อมต่อกับลำโพง ฟังก์ชันพร้อมใช้งานอัตโนมัติจะปิด
- ห้ามใช้ช่องสัญญาณ MIC/GUITAR ในสถานที่ที่น้ำมีโอกาสจะกระเซ็นใส่ลำโพง สายไฟ AC ที่ให้มา รวมถึงช่องสัญญาณและพอร์ตต่าง ๆ (AC IN, USB, AUDIO IN, MIC) ที่อยู่ด้านหลังฝาปิดไม่ได้ออกแบบมาให้กันน้ำและกันฝุ่น



ลำโพงไร้สาย  
ULT FIELD 7

## สิ่งที่สามารถทำได้ด้วย “Sony | Music Center”

“Sony | Music Center” คือแอปสำหรับควบคุมอุปกรณ์เสียงของ Sony ที่สามารถใช้งานร่วมกับ “Sony | Music Center” ได้โดยใช้สมาร์ตโฟน ฯลฯ ของท่าน

สำหรับรายละเอียดเพิ่มเติมเกี่ยวกับ “Sony | Music Center” โปรดไปที่ URL ต่อไปนี้:

<https://www.sony.net/smcqa/>

### สามารถสั่งงานลำโพงด้วย “Sony | Music Center”

- การตั้งค่าฟังก์ชันเชื่อมต่อปาร์ตี้
- การตั้งค่าฟังก์ชันจับคู่สเตอริโอ การสลับช่องเสียงขวา (ด้านขวา) และซ้าย (ด้านซ้าย)
- การตั้งค่าคุณภาพเสียงและการปรับอีควอไลเซอร์
- การแสดงระดับแบตเตอรี่ที่ติดตั้งภายในเครื่อง
- การตั้งค่า ตัวเลือกเกี่ยวกับพลังงาน (STAMINA, ถนอมแบตเตอรี่, ระดับแบตเตอรี่ (เสียง), เสียงเปิด/ปิดเครื่อง, พร้อมใช้งานอัตโนมัติ, พร้อมใช้งาน Bluetooth)
- การตั้งค่าแสงไฟ (แสงสว่าง) (การสลับ Lighting Mode)
- การสลับแหล่งสัญญาณเสียงเพื่อเล่นเพลงระหว่างอุปกรณ์ที่เชื่อมต่อผ่าน BLUETOOTH, อุปกรณ์ที่เชื่อมต่อผ่านช่องสัญญาณ AUDIO IN และอุปกรณ์ที่เชื่อมต่อผ่านพอร์ต PLAY/CHARGE OUTPUT (USB)
- การสลับระหว่าง คุณภาพการเชื่อมต่อ Bluetooth (เลือกคุณภาพเสียงก่อน/เลือกการเชื่อมต่อที่เสถียรก่อน)
- การจัดการการเชื่อมต่อแบบหลายจุด (การเชื่อมต่อกับอุปกรณ์ BLUETOOTH พร้อมกัน 2 เครื่อง)
- การดูอัปเดตหรือเวอร์ชันสำหรับซอฟต์แวร์ของลำโพง
- การใช้งานรวมถึงการเชื่อมต่อและการตัดการเชื่อมต่อกับอุปกรณ์ BLUETOOTH
- การตั้งค่า การปรับแต่งสนามเสียง

เป็นต้น

#### หมายเหตุ

- สิ่งที่ท่านสามารถควบคุมได้ด้วย “Sony | Music Center” อาจแตกต่างกันไปตามอุปกรณ์ที่เชื่อมต่อ ข้อมูลจำเพาะและการออกแบบของแอปอาจเปลี่ยนแปลงได้โดยไม่แจ้งให้ทราบ
- ตรวจสอบให้แน่ใจว่าใช้แอป “Sony | Music Center” เวอร์ชันล่าสุด หากท่านไม่สามารถเชื่อมต่อลำโพงและอุปกรณ์ BLUETOOTH ผ่านการเชื่อมต่อ BLUETOOTH หรือหากเกิดปัญหา เช่น ไม่มีเสียงดังออกมา ให้ถอนติดตั้ง “Sony | Music Center” แล้วลองเชื่อมต่อผ่าน BLUETOOTH อีกครั้ง สำหรับรายละเอียดเกี่ยวกับ “Sony | Music Center” โปรดดู Google Play (Play Store) หรือ App Store
- โปรดทราบว่า “Sony | Music Center” และ “Music Center for PC” เป็นคนละแอปกัน

#### หัวข้อที่เกี่ยวข้อง

- การติดตั้ง “Sony | Music Center”
- การชาร์จลำโพง

- การเปิด/ปิดไฟลำโพง (ฟังก์ชันแสงไฟ)
- การเชื่อมต่อลำโพงกับอุปกรณ์ BLUETOOTH พร้อมกัน 2 เครื่อง (การเชื่อมต่อแบบหลายจุด)
- การเลือกคุณภาพการเล่นเพลงผ่านการเชื่อมต่อ BLUETOOTH (ตัวแปลงสัญญาณ)
- การฟังดนตรีแบบไร้สายด้วยลำโพง 2 เครื่อง (ฟังก์ชันจับคู่สเตอริโอ)
- การเพลิดเพลินกับการเล่นแบบไร้สายโดยใช้เครื่องเสียงหลายเครื่อง (ฟังก์ชันเชื่อมต่อปาร์ตี้)
- การอัปเดตซอฟต์แวร์ที่ถูกติดตั้งไว้ล่วงหน้า

5-056-533-91(2) Copyright 2024 Sony Corporation

ลำโพงไร้สาย  
ULT FIELD 7

## การติดตั้ง “Sony | Music Center”

ติดตั้ง “Sony | Music Center” ในสมาร์ทโฟน ฯลฯ ของท่านจาก Google Play (Play Store) หรือ App Store สำหรับอุปกรณ์ Apple iOS สามารถติดตั้ง “Sony | Music Center” ได้ในอุปกรณ์ iOS 11.0 หรือรุ่นที่ใหม่กว่า การติดตั้งไม่พร้อมใช้งานในอุปกรณ์ที่ใช้ iOS 10.x หรือรุ่นก่อนหน้า

### 1 ดาวน์โหลด “Sony | Music Center” จาก Google Play (Play Store) หรือ App Store แล้วติดตั้ง



Sony Music Center



### 2 เมื่อการติดตั้งเสร็จสมบูรณ์ ให้เริ่มใช้ “Sony | Music Center”

#### หมายเหตุ

- โปรดทราบว่า “Sony | Music Center” และ “Music Center for PC” เป็นคนละแอปกัน
- ตรวจสอบให้แน่ใจว่าใช้แอป “Sony | Music Center” เวอร์ชันล่าสุด หากท่านไม่สามารถเชื่อมต่อลำโพงและอุปกรณ์ BLUETOOTH ผ่านการเชื่อมต่อ BLUETOOTH หรือหากเกิดปัญหา เช่น ไม่มีเสียงดังออกมา ให้ถอนติดตั้ง “Sony | Music Center” แล้วลองเชื่อมต่อผ่าน BLUETOOTH อีกครั้ง สำหรับรายละเอียดเกี่ยวกับ “Sony | Music Center” โปรดดู Google Play (Play Store) หรือ App Store

#### หัวข้อที่เกี่ยวข้อง

- [สิ่งที่สามารถทำได้ด้วย “Sony | Music Center”](#)

ลำโพงไร้สาย  
ULT FIELD 7

## สิ่งที่สามารถทำได้ด้วย “Fiestable”

“Fiestable” คือแอปสำหรับใช้กับอุปกรณ์เล่นเสียงของ Sony และสามารถใช้ร่วมกับ “Fiestable” ได้จากสมาร์ตโฟน ฯลฯ

### สิ่งที่สามารถควบคุมได้

- DJ Control  
ท่านสามารถใส่เอฟเฟกต์เสียง (Isolator เป็นต้น) ให้กับเพลงที่กำลังเล่น

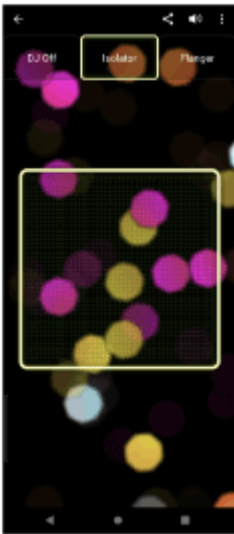

- Illumination  
ท่านสามารถตั้งค่าฟังก์ชันแสงไฟ



- Motion Control  
ท่านสามารถใช้งานเสียงได้โดยการเขย่าสมาร์ตโฟน





- อื่น ๆ  
คุณสามารถสนุกกับคุณสมบัติต่าง ๆ ได้ ไม่ว่าจะเป็น Karaoke, Voice Control, Party Light และ Party Playlist

### คำแนะนำ

- รูปแบบการทำงานของ “Fiestable” ที่ท่านสามารถใช้งานได้จะแตกต่างกัน โดยขึ้นอยู่กับอุปกรณ์ที่ใช้เชื่อมต่อ ข้อมูลจำเพาะและการออกแบบของ แอปอาจเปลี่ยนแปลงได้โดยไม่แจ้งให้ทราบ

ลำโพงไร้สาย  
ULT FIELD 7

## การติดตั้ง “Fiestable”

ติดตั้ง “Fiestable” ในสมาร์ตโฟน ฯลฯ ของท่านจาก Google Play (Play Store) หรือ App Store สำหรับอุปกรณ์ Apple iOS สามารถติดตั้ง “Fiestable” ได้ในอุปกรณ์ iOS 11.0 หรือรุ่นที่ใหม่กว่า การติดตั้งไม่พร้อมใช้งานในอุปกรณ์ที่ใช้ iOS 10.x หรือรุ่นก่อนหน้า

### 1 ดาวน์โหลด “Fiestable” จาก Google Play (Play Store) หรือ App Store แล้วติดตั้ง



Fiestable 

### 2 เมื่อติดตั้งเสร็จสมบูรณ์ ให้เริ่มใช้งาน “Fiestable” จากหน้าจอ “Sony | Music Center”



#### หมายเหตุ

- ตรวจสอบให้แน่ใจว่าใช้แอป “Fiestable” เวอร์ชันล่าสุด

#### หัวข้อที่เกี่ยวข้อง

- [สิ่งที่สามารถทำได้ด้วย “Fiestable”](#)

ลำโพงไร้สาย  
ULT FIELD 7

## เกี่ยวกับไฟแสดงสถานะ

### ไฟแสดง CHARGE (สีส้ม)

ไฟดับ	การชาร์จแบตเตอรี่เสร็จสิ้น
ไฟสว่าง	กำลังชาร์จแบตเตอรี่
กะพริบซ้ำ ๆ	แบตเตอรี่ที่ติดตั้งภายในเครื่องเหลือ 20% หรือน้อยกว่านั้น และจำเป็นต้องชาร์จ
กะพริบ 3 ครั้งแล้วดับ	ในกรณีที่ไฟแสดง CHARGE กะพริบ 3 ครั้งแล้วลำโพงดับหลังจากที่เปิดเครื่อง แสดงว่าแบตเตอรี่ที่ติดตั้งภายในเครื่องว่างเปล่าและจำเป็นต้องชาร์จ

#### หมายเหตุ

- เมื่อเปิดลำโพง ลำโพงจะชาร์จแบตเตอรี่ที่ติดตั้งภายในเครื่องตรงท่าที่ลำโพงยังต่อสายไฟ AC ที่ให้มาเข้ากับเต้ารับ AC อย่างไรก็ตาม การชาร์จอาจใช้เวลานานกว่าจะเสร็จสมบูรณ์ ทั้งนี้ขึ้นอยู่กับการใช้งานลำโพง ขอแนะนำให้ท่านปิดลำโพงก่อนที่จะชาร์จแบตเตอรี่
- หากอุณหภูมิแวดล้อมต่ำจัดหรือสูงจัด ลำโพงจะหยุดชาร์จแบตเตอรี่ที่ติดตั้งภายในเครื่องด้วยเหตุผลเพื่อความปลอดภัย ลำโพงอาจหยุดชาร์จเช่นกันในกรณีที่ชาร์จเป็นเวลานาน หากเกิดเหตุการณ์นี้ โปรดปรับอุณหภูมิเพิ่มขึ้นหรือลดลงให้อยู่ที่อุณหภูมิการใช้งานระหว่าง 5 °C ถึง 35 °C จากนั้นถอดและต่อสายไฟ AC ใหม่อีกครั้ง แล้วปล่อยให้ลำโพงชาร์จแบตเตอรี่ที่ติดตั้งภายในเครื่องอีกครั้ง

### ไฟแสดงสถานะ (เปิด/ปิดเครื่อง)

ไฟดับ	ลำโพงปิด
ไฟสว่าง (สีเขียว)	ลำโพงเปิด
ไฟสว่าง (สีส้ม)	ลำโพงปิด ฟังก์ชันสแตนด์บาย BLUETOOTH ถูกเปิดใช้งาน

<p>กะพริบ (สีเขียวยหรือสีส้ม)</p>	<ul style="list-style-type: none"> <li>● ทุกครั้งที่ท่านกดปุ่ม +/- (ระดับเสียง) ไฟแสดงสถานะจะกะพริบสีเขียวยหนึ่งครั้ง</li> <li>● เมื่อคุณใช้งานปุ่ม +/- (ระดับเสียง) และตั้งระดับเสียงไว้ที่ระดับต่ำสุด (0) หรือสูงสุด (50) ไฟแสดงสถานะจะกะพริบเป็นสีเขียวย 3 ครั้ง</li> <li>● เมื่อกดปุ่ม ► (เล่น) และปุ่ม - (ระดับเสียง) พร้อมกันค้างไว้ประมาณ 5 วินาที และฟังก์ชันพร้อมใช้งานอัตโนมัติปิดทำงานอยู่ ไฟแสดงสถานะจะกะพริบเป็นสีส้ม 3 ครั้ง</li> <li>● เมื่อกดปุ่ม ► (เล่น) และปุ่ม - (ระดับเสียง) พร้อมกันค้างไว้ประมาณ 5 วินาที และฟังก์ชันพร้อมใช้งานอัตโนมัติเปิดทำงานอยู่ ไฟแสดงสถานะจะกะพริบเป็นสีส้มสองครั้ง</li> <li>● เมื่อกดปุ่ม ► (เล่น) และ * (BLUETOOTH) พร้อมกันค้างไว้ประมาณ 2 วินาที และเลือกคุณภาพการเชื่อมต่อ BLUETOOTH ว่าเป็น "เลือกการเชื่อมต่อที่เสถียรก่อน" ไฟแสดงสถานะจะกะพริบเป็นสีเขียวย 3 ครั้ง</li> <li>● เมื่อกดปุ่ม ► (เล่น) และ * (BLUETOOTH) พร้อมกันค้างไว้ประมาณ 2 วินาที และเลือกคุณภาพการเชื่อมต่อ BLUETOOTH ว่าเป็น "เลือกคุณภาพเสียงก่อน" ไฟแสดงสถานะจะกะพริบเป็นสีเขียวยสองครั้ง</li> <li>● เมื่อกดปุ่ม ULT และปุ่ม - (ระดับเสียง) พร้อมกันค้างไว้ประมาณ 2 วินาที และปิดเสียงแจ้งเตือน ULT POWER SOUND ไว้ ไฟแสดงสถานะจะกะพริบ 3 ครั้งเป็นสีเขียวย</li> <li>● เมื่อกดปุ่ม ULT และปุ่ม - (ระดับเสียง) พร้อมกันค้างไว้ประมาณ 2 วินาที และเปิดเสียงแจ้งเตือน ULT POWER SOUND ไว้ ไฟแสดงสถานะจะกะพริบสองครั้งเป็นสีเขียวย</li> <li>● เมื่อการอัปเดตซอฟต์แวร์ดำเนินไป ไฟแสดงสถานะ (เปิด/ปิดเครื่อง) สีเขียวยจะเปลี่ยนแปลง (จากกะพริบ 5 ครั้งเป็น 4 ครั้ง กะพริบหนึ่งครั้ง จากนั้นดับลง*)</li> <li>● เมื่อเปิดลำโพงเป็นครั้งแรกหลังจากการอัปเดตซอฟต์แวร์ ไฟแสดงสถานะ (เปิด/ปิดเครื่อง) สีเขียวย และไฟแสดงสถานะ * (BLUETOOTH) สีน้ำเงินจะกะพริบพร้อมกัน 3 ครั้ง</li> </ul>
<p>กะพริบแบบคู่ (สีส้ม)</p>	<p>ตรวจพบความผิดปกติของอุณหภูมิภายในสถานที่หรือในแบตเตอรี่แบบชาร์จใหม่ได้ที่ตั้งภายในเครื่อง ปิดลำโพง ปลดสายไฟ AC แล้วรอสักครู่ จากนั้นรีสตาร์ทลำโพง สำหรับรายละเอียดต่าง ๆ โปรดดูหมายเหตุเกี่ยวกับการชาร์จ</p>
<p>กะพริบแบบสามครั้ง (สีส้ม)</p>	<p>ตรวจพบความผิดปกติ เช่น การใช้งานปุ่มที่ไม่ถูกต้อง หรือการตัดการเชื่อมต่อ BLUETOOTH (ข้อผิดพลาดด้านวงจรไฟฟ้า) ดำเนินการตามขั้นตอนที่ระบุไว้ใน การรีสตาร์ทลำโพง เพื่อรีสตาร์ทลำโพง</p>
<p>กะพริบแบบสี่ครั้ง (สีส้ม)</p>	<ul style="list-style-type: none"> <li>● การอัปเดตซอฟต์แวร์ถูกยกเลิกโดย "Sony   Music Center"</li> <li>● การอัปเดตซอฟต์แวร์ล้มเหลว</li> </ul>

\* ท่านอาจไม่สามารถเห็นรูปแบบไฟกะพริบทั้งหมด ทั้งนี้ขึ้นอยู่กับสถานการณ์

## ไฟแสดงสถานะ \* (BLUETOOTH) (สีน้ำเงิน)

<p>ไฟดับ</p>	<p>ลำโพงไม่ได้เปิดใช้งานฟังก์ชัน BLUETOOTH</p>
<p>ไฟสว่าง</p>	<p>ลำโพงเชื่อมต่อกับอุปกรณ์ BLUETOOTH</p>
<p>กะพริบ</p>	<ul style="list-style-type: none"> <li>● การอัปเดตซอฟต์แวร์ถูกยกเลิกโดย "Sony   Music Center"</li> <li>● การอัปเดตซอฟต์แวร์ล้มเหลว</li> <li>● เมื่อเปิดลำโพงเป็นครั้งแรกหลังจากการอัปเดตซอฟต์แวร์ ไฟแสดงสถานะ * (BLUETOOTH) สีน้ำเงิน และไฟแสดงสถานะ (เปิด/ปิดเครื่อง) สีเขียวยจะกะพริบพร้อมกัน 3 ครั้ง</li> </ul>

<p>กะพริบแบบคู่</p>	<p>ลำโพงกำลังอยู่ในโหมดจับคู่</p> 
<p>กะพริบซ้ำ ๆ</p>	<p>ลำโพงกำลังรออุปกรณ์ BLUETOOTH เพื่อเชื่อมต่อ</p> 

### ไฟแสดงสถานะหลายสี (ปุ่ม ULT)

ไฟสว่าง	ตั้งค่าโหมดเสียงเป็น ULT1 หรือ ULT2
ไฟดับ	ตั้งค่าโหมดเสียงไว้เป็นโหมดอื่นที่ไม่ใช่ ULT1 หรือ ULT2

### ไฟแสดงสถานะ GUITAR (สีขา)

ไฟสว่าง	ลำโพงอยู่ในโหมดกีตาร์
ไฟดับ	ลำโพงไม่ได้อยู่ในโหมดกีตาร์

### ไฟแสดงสถานะ ECHO (สีขา)

ไฟสว่าง	ระดับเสียงเอ็กโค่ของไมโครโฟนตั้งค่าเป็น 1, 2 หรือ 3
---------	---

ไฟดับ	<ul style="list-style-type: none"> <li>● เอฟเฟกต์เสียงเอ็กโคของไมโครโฟนไม่ได้เปิดใช้งาน หรือไม่มีการเชื่อมต่อไมโครโฟนเข้ากับลำโพง</li> <li>● ในขณะที่ตั้งค่าเสียงเอ็กโคของไมโครโฟนไว้ที่ 3 การกดปุ่ม ECHO ด้านหลังฝาปิดที่ด้านหลังของลำโพงจะเป็นการปิดใช้งานเอฟเฟกต์เสียงเอ็กโคของไมโครโฟนและปิดไฟแสดงสถานะ</li> </ul>
กะพริบ	ในขณะที่ตั้งค่าเสียงเอ็กโคของไมโครโฟนไว้ที่ 1 หรือ 2 การกดปุ่ม ECHO ด้านหลังฝาปิดที่ด้านหลังของลำโพงจะทำให้ไฟแสดงสถานะกะพริบหนึ่งครั้ง

### ไฟแสดงสถานะ KEY CONTROL **b** (แฟลต) (สีขาว)

ไฟสว่าง	ระดับการปรับคีย์ของโน้ต <b>b</b> (แฟลต) ตั้งค่าอยู่ที่ระดับเสียงระหว่าง -1 ถึง -6
ไฟดับ	ไม่มีการตั้งค่าระดับการปรับคีย์สำหรับโน้ต <b>b</b> (แฟลต) หรือไม่ได้ต่อไมโครโฟนกับลำโพง
กะพริบ	<ul style="list-style-type: none"> <li>● การกดปุ่ม KEY CONTROL <b>b</b> (แฟลต) ด้านหลังฝาปิดที่ด้านหลังของลำโพงจะทำให้ไฟแสดงสถานะกะพริบหนึ่งครั้ง</li> <li>● ในขณะที่ตั้งค่าระดับเสียงการปรับคีย์ไว้ที่โน้ต <b>b</b> (แฟลต) -6, การกดปุ่ม KEY CONTROL <b>b</b> (แฟลต) ด้านหลังฝาปิดที่ด้านหลังของลำโพงจะทำให้ไฟแสดงสถานะกะพริบ 3 ครั้ง</li> </ul>

### ไฟแสดงสถานะ KEY CONTROL **#** (ชาร์ป) (สีขาว)

ไฟสว่าง	ระดับการปรับคีย์ของโน้ต <b>#</b> (ชาร์ป) ตั้งค่าอยู่ที่ระดับเสียงระหว่าง +1 ถึง +6
ไฟดับ	ไม่มีการตั้งค่าระดับการปรับคีย์ของโน้ต <b>#</b> (ชาร์ป) หรือไม่ได้ต่อไมโครโฟนกับลำโพง
กะพริบ	<ul style="list-style-type: none"> <li>● การกดปุ่ม KEY CONTROL <b>#</b> (ชาร์ป) ด้านหลังฝาปิดที่ด้านหลังของลำโพงจะทำให้ไฟแสดงสถานะกะพริบหนึ่งครั้ง</li> <li>● ในขณะที่เสียงการปรับคีย์ของโน้ตที่ <b>#</b> (ชาร์ป) ตั้งค่าไว้ที่ +6 การกดปุ่ม KEY CONTROL <b>#</b> (ชาร์ป) ด้านหลังฝาปิดที่ด้านหลังของลำโพงจะทำให้ไฟแสดงสถานะกะพริบ 3 ครั้ง</li> </ul>

#### หัวข้อที่เกี่ยวข้อง

- [ขั้นส่วนและการใช้งาน](#)
- [สิ่งที่สามารถทำได้ด้วย “Sony | Music Center”](#)

ลำโพงไร้สาย  
ULT FIELD 7

## การอัปเดตซอฟต์แวร์ที่ถูกต้องไว้ล่วงหน้า

เมื่อซอฟต์แวร์เวอร์ชันใหม่ออก ท่านสามารถอัปเดตซอฟต์แวร์ที่ติดตั้งในลำโพงไว้ล่วงหน้าได้โดยใช้วิธีการต่อไปนี้ ด้วยการอัปเดตซอฟต์แวร์ คุณสมบัติใหม่จะถูกเพิ่มเข้ามาเพื่อให้ท่านได้สัมผัสกับการใช้งานที่สะดวกและเสถียรมากยิ่งขึ้น

### 1 เชื่อมต่อลำโพงกับเต้ารับ AC ด้วยสายไฟ AC ที่ให้มา

ไม่สามารถอัปเดตซอฟต์แวร์ได้เมื่อใช้แบตเตอรี่ที่ติดตั้งภายในเครื่อง

### 2 เปิดลำโพง

คุณจะได้ยินเสียงแจ้งเตือนจากลำโพง และไฟแสดงสถานะ  (เปิด/ปิดเครื่อง) จะติดสว่างเป็นสีเขียว

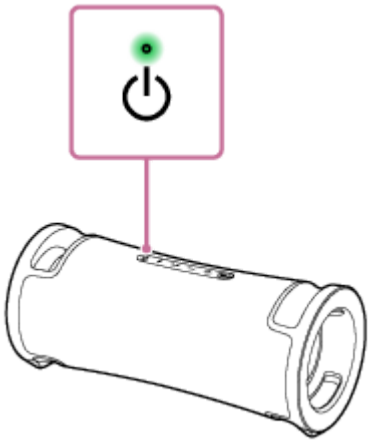

### 3 แตะ [Music Center] ในสมาร์ทโฟน ฯลฯ ของท่าน เพื่อเริ่มใช้แอปพลิเคชัน



Music Center



### 4 แตะ [ULT FIELD 7]

เมื่อซอฟต์แวร์เวอร์ชันใหม่ออก การแจ้งเตือนการอัปเดตจะแสดงขึ้นในหน้าจอ “Sony | Music Center”

### 5 ปฏิบัติตามคำแนะนำบนหน้าจอเพื่ออัปเดต

เมื่อการอัปเดตซอฟต์แวร์ดำเนินไป ไฟแสดงสถานะ  (เปิด/ปิดเครื่อง) สีเขียวจะเปลี่ยนแปลง (จากกะพริบ 5 ครั้งเป็น 4 ครั้งกะพริบหนึ่งครั้ง จากนั้นดับลง)

ท่านอาจไม่สามารถเห็นรูปแบบไฟกะพริบทั้งหมด ทั้งนี้ขึ้นอยู่กับสถานการณ์

เมื่อเปิดลำโพงเป็นครั้งแรกหลังจากการอัปเดตซอฟต์แวร์ ไฟแสดงสถานะ  (เปิด/ปิดเครื่อง) สีเขียว และไฟแสดงสถานะ  (BLUETOOTH) สีน้ำเงินจะกะพริบพร้อมกัน 3 ครั้ง เพื่อแจ้งให้คุณทราบว่า การอัปเดตเสร็จสมบูรณ์แล้ว

### 6 ยืนยันเวอร์ชันซอฟต์แวร์ของลำโพง

ใน “Sony | Music Center” แตะ [ULT FIELD 7] - [Settings] - [System]

### คำแนะนำ

- เมื่อการอัปเดตซอฟต์แวร์ล้มเหลว ให้ปิดลำโพง แล้วเปิดใหม่อีกครั้ง ลำโพงจะกู้คืนข้อมูลจากสถานะข้อผิดพลาด

### หมายเหตุ

- เมื่อพยายามอัปเดตซอฟต์แวร์แต่ล้มเหลว ให้ชาร์จแบตเตอรี่แบบชาร์จใหม่ได้ที่ติดตั้งภายในเครื่องจนถึง 40% ขึ้นไป คุณสามารถดูพลังงานคงเหลือของแบตเตอรี่ในตัวแบบชาร์จไฟได้ที่ “Sony | Music Center”

### หัวข้อที่เกี่ยวข้อง

- การชาร์จลำโพง
- เกี่ยวกับไฟแสดงสถานะ



ลำโพงไร้สาย  
ULT FIELD 7

## ข้อควรระวัง

### เกี่ยวกับความปลอดภัย

- โปรดดู คู่มืออ้างอิง ที่ให้มาพร้อมกับลำโพง
- ข้อมูลสำคัญ เช่น ชื่อรุ่นจะอยู่ที่ด้านในฝาปิดที่อยู่ด้านหลังลำโพง

### เกี่ยวกับสายไฟฟ้า

- สายไฟ AC ที่ให้มาได้รับการออกแบบขึ้นเป็นพิเศษสำหรับลำโพงเครื่องนี้ ไม่ควรใช้สายไฟนี้ร่วมกับอุปกรณ์อื่น ๆ
- ถอดสายไฟ AC ออกจากเต้ารับ AC ให้หมด หากจะไม่มีการใช้งานเป็นเวลานาน เมื่อถอดปลั๊กสายไฟ AC ให้จับที่ปลั๊กเสมอ ห้ามดึงสายไฟโดยตรง
- การเปลี่ยนสายไฟ AC ต้องดำเนินการที่ศูนย์บริการที่ผ่านการรับรองเท่านั้น

### เกี่ยวกับการติดตั้ง

- โปรดหลีกเลี่ยงการวางลำโพงเครื่องนี้ไว้ในสถานที่ต่อไปนี้ เพื่อกำจัดความเสี่ยงที่จะเกิดการดำเนินงานผิดพลาด
  - สถานที่ที่มีอุณหภูมิสูง เช่น ใต้แสงแดดส่องหรืออุปกรณ์ให้แสงสว่างโดยตรง ใกล้แหล่งความร้อนหรือในห้องอาบน้ำ
  - ภายในยานพาหนะที่ปิดกระจกหน้าต่าง (โดยเฉพาะในช่วงหน้าร้อน)
  - สถานที่ที่สัมผัสกับลมร้อน เช่น จากไดร์เป่าผม
  - สถานที่ที่มีฝุ่น มากเป็นพิเศษ
  - สถานที่ที่มีการสั่นสะเทือนรุนแรง
- วางลำโพงเครื่องนี้บนพื้นผิวที่เรียบเสมอกัน หากวางบนพื้นผิวที่ลาดเอียง ลำโพงเครื่องนี้อาจล้มหรือหล่นลงมาเนื่องจากการสั่นสะเทือนของตัวเครื่อง ส่งผลให้ท่านได้รับบาดเจ็บ เครื่องทำงานผิดพลาด หรือประสิทธิภาพการทำงานเสื่อมลง
- ลำโพงอาจล้มหรือหล่นลงมา ทั้งนี้ขึ้นอยู่กับสภาพของพื้นผิวที่รองรับลำโพงเครื่องนี้ ห้ามวางสิ่งของมีค่าไว้ใกล้กับลำโพง
- ลำโพงเครื่องนี้ไม่มีคุณสมบัติต้านแม่เหล็ก เก็บวัตถุที่ไวต่อแรงแม่เหล็ก (เทปบันทึก นาฬิกา บัตรเงินสด และบัตรเครดิตที่มีรหัสแม่เหล็ก ฯลฯ) ให้ห่างจากลำโพง โปรดฟังระวังสิ่งนี้เมื่อท่านย้ายลำโพง

### หมายเหตุอื่น ๆ

- ห้ามใช้งานหรือวางลำโพงไว้ในที่ที่มีอุณหภูมิเย็นจัดหรือร้อนจัด (อุณหภูมิอยู่ระหว่าง 5 °C - 35 °C) หากใช้งานหรือวางลำโพงทั้งไว้ในที่ที่ไม่ได้มีอุณหภูมิตามที่ข้างต้น ลำโพงอาจหยุดทำงานโดยอัตโนมัติเพื่อป้องกันวงจรภายใน
- หากท่านใช้ลำโพงเครื่องนี้เป็นเวลานาน อุณหภูมิของลำโพงเครื่องนี้อาจสูงขึ้น ซึ่งนั่นไม่ใช่การทำงานผิดพลาดแต่อย่างใด
- ที่อุณหภูมิสูง การชาร์จอาจหยุดลงหรือระดับเสียงอาจลดลงเพื่อเป็นการปกป้องแบตเตอรี่
- ท่านควรชาร์จแบตเตอรี่ให้เต็มทุก 6 เดือนเพื่อเป็นการรักษาประสิทธิภาพของแบตเตอรี่ แม้ว่าท่านจะไม่ได้ใช้งานลำโพงเป็นระยะเวลาเวลานานก็ตาม

- หากผิวหนังของท่านสัมผัสกับที่จับเป็นเวลานานในขณะที่ไฟเปิดอยู่ อาจมีความเสี่ยงที่จะได้รับแผลไฟไหม้ที่อุณหภูมิต่ำได้ หากต้องการถือลำโพงในขณะที่เปิดเครื่องอยู่ ให้ปิดไฟ (ฟังก์ชันแสงไฟ)
- หากคุณมีคำถามหรือปัญหาใด ๆ เกี่ยวกับลำโพงเครื่องนี้ที่ไม่ได้อธิบายไว้ในคู่มือฉบับนี้ โปรดปรึกษาตัวแทนจำหน่าย Sony ใกล้บ้านคุณ

5-056-533-91(2) Copyright 2024 Sony Corporation

ลำโพงไร้สาย  
ULT FIELD 7

## หมายเหตุเกี่ยวกับการชาร์จ

### อายุการใช้งานของแบตเตอรี่ลิเธียมไอออนที่ติดตั้งภายในเครื่อง

- แม้ว่าท่านไม่ได้ตั้งใจจะใช้เครื่องเป็นเวลานานก็ตาม แต่ก็ต้องชาร์จแบตเตอรี่ที่ติดตั้งภายในเครื่องให้เพียงพอทุก ๆ 6 เดือน เพื่อรักษาประสิทธิภาพการทำงาน
- หากไม่ได้ใช้งานลำโพงเป็นเวลานาน การชาร์จแบตเตอรี่ที่ติดตั้งภายในเครื่องอาจใช้เวลานานขึ้น
- แบตเตอรี่แบบชาร์จใหม่ได้ที่ติดตั้งภายในเครื่องมีอายุการใช้งาน เมื่อเวลาผ่านไปและจำนวนครั้งที่ใช้แบตเตอรี่ที่ติดตั้งภายในเครื่องเพิ่มขึ้น ความจุของแบตเตอรี่ที่ติดตั้งภายในเครื่องจะลดลงอย่างช้า ๆ เมื่อแบตเตอรี่ที่ติดตั้งภายในเครื่องดูเหมือนจะใช้งานได้สั้นลงอย่างเห็นได้ชัดแม้ว่าจะชาร์จเต็มแล้วก็ตาม โปรดติดต่อ Sony ใกล้บ้านท่าน
- เมื่อแบตเตอรี่ที่ติดตั้งภายในเครื่องดูเหมือนจะใช้งานได้สั้นลงอย่างเห็นได้ชัด อาจหมายความว่าแบตเตอรี่แบบชาร์จใหม่ได้ที่ติดตั้งภายในเครื่องหมดอายุแล้ว
- อายุการใช้งานของแบตเตอรี่แบบชาร์จใหม่ได้ที่ติดตั้งภายในเครื่องจะแตกต่างกันไป ทั้งนี้ขึ้นอยู่กับการใช้งาน สภาพแวดล้อม และวิธีการจัดเก็บ

### คำเตือน

เมื่อลำโพงตรวจพบความผิดปกติด้านอุณหภูมิภายในสถานที่หรือในแบตเตอรี่แบบชาร์จใหม่ได้ที่ติดตั้งภายในเครื่อง ไฟแสดงสถานะ  (เปิด/ปิดเครื่อง) จะเริ่มกะพริบแบบคู่เป็นสีส้ม

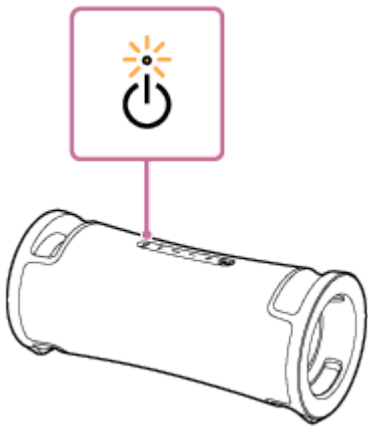

หากตรวจพบความผิดปกติ ให้ปลดสายไฟ AC แล้วรอสักครู่ จากนั้นรีสตาร์ทลำโพง (โดยกดปุ่ม  (เปิด/ปิดเครื่อง) ค้างไว้ประมาณ 10 วินาที) หากปัญหายังคงมีอยู่ โปรดปรึกษาตัวแทนจำหน่าย Sony ใกล้บ้านท่าน

### หมายเหตุ

- เวลาในการชาร์จจะแตกต่างกันไป ทั้งนี้ขึ้นอยู่กับสภาพการใช้งานแบตเตอรี่ที่ติดตั้งภายในเครื่อง
- ชาร์จลำโพงภายในอุณหภูมิแวดล้อมที่ระหว่าง 5 °C ถึง 35 °C ระวังอย่าให้อุณหภูมิในห้องอยู่นอกช่วง 5 °C หรือต่ำกว่านั้น ขึ้นอยู่กับฤดูกาล เช่น โดยเฉพาะในฤดูหนาว
- ลำโพงอุ่นขึ้นในระหว่างการชาร์จ อาการนี้ไม่ได้แสดงว่าเครื่องเสีย
- หลีกเลี่ยงการวางลำโพงในที่ที่อุณหภูมิเปลี่ยนแปลงอย่างรวดเร็ว แสงแดดส่องโดยตรง มีหมอก ทราย ฝุ่น หรือแรงสั่นสะเทือนของเครื่องจักร นอกจากนี้ ห้ามทิ้งลำโพงไว้ในรถยนต์ที่จอดกลางแจ้งแดด
- ตรวจสอบให้ลำโพงยังต่อสายไฟ AC ที่ให้มาเข้ากับเต้ารับ AC แบตเตอรี่ที่ติดตั้งภายในเครื่องของลำโพงจะสามารถชาร์จเองได้แม้ในขณะที่เปิดลำโพงอยู่

อย่างไรก็ตาม การชาร์จอาจใช้เวลานานจึงจะเต็ม ทั้งนี้ขึ้นอยู่กับการใช้งานลำโพง ขอแนะนำให้ท่านปิดลำโพงก่อนที่จะชาร์จแบตเตอรี่

- ในสภาพอากาศร้อนหรือเย็นจัด เครื่องจะหยุดการชาร์จเพื่อความปลอดภัย หากการชาร์จใช้เวลานาน อาจทำให้ลำโพงหยุดชาร์จเช่นกัน เมื่อต้องการแก้ไขปัญหาเหล่านี้ ให้ถอดสายไฟ AC ออกจากลำโพง แล้วต่อสายอีกครั้งในที่ที่อุณหภูมิการทำงานอยู่ระหว่าง 5 °C ถึง 35 °C
- ที่อุณหภูมิสูง การชาร์จอาจหยุดลงหรือระดับเสียงอาจลดลงเพื่อเป็นการปกป้องแบตเตอรี่

---

## หัวข้อที่เกี่ยวข้อง

- [การชาร์จลำโพง](#)
- [การรีเซ็ตลำโพง](#)

5-056-533-91(2) Copyright 2024 Sony Corporation

ลำโพงไร้สาย  
ULT FIELD 7

## หมายเหตุเกี่ยวกับคุณสมบัติการกันน้ำและการกันฝุ่น

### ประสิทธิภาพการกันน้ำและการกันฝุ่นของลำโพง

ลำโพงที่ใส่ฝาปิดอย่างสนิทแน่นแล้วจะเป็นไปตามข้อกำหนดการกันน้ำระดับ IPX7\*1 ตามที่ระบุไว้ใน “ระดับการป้องกันน้ำเมื่อแช่” ของ IEC60529 เรื่อง “ระดับการป้องกันน้ำเข้า (รหัส IP)”\*3 และมีคุณสมบัติกันฝุ่นระดับ IP6X\*2 ตามที่ระบุไว้ใน “ระดับการป้องกันสิ่งแปลกปลอมที่เป็นของแข็ง”\*3

### ของเหลวตามข้อมูลที่จำเพาะด้านประสิทธิภาพการกันน้ำกำหนด

สามารถกันได้	น้ำสะอาด, น้ำประปา, น้ำจากสระว่ายน้ำ
ไม่สามารถกันได้	ของเหลวที่ไม่ได้กล่าวถึง (น้ำสบู่, น้ำผงซักฟอกหรือน้ำยาอาบน้ำ, แชมพู, น้ำพุร้อน, น้ำทะเล ฯลฯ)

- \*1 เทียบเท่ากับระดับ IPX7: ลำโพงได้รับการทดสอบและสามารถรักษาความสามารถในการทำงานได้ เมื่อค่อย ๆ จุ่มลงในน้ำที่ระดับความลึก 1 ม. และแช่ไว้เป็นเวลา 30 นาที
- \*2 เทียบเท่ากับระดับ IP6X: ลำโพงได้รับการทดสอบโดยการแaggerงในอุปกรณ์ทดสอบ ที่มีอนุภาคฝุ่นที่มีเส้นผ่านศูนย์กลางไม่เกิน 75 ไมโครเมตร เป็นเวลา 8 ชั่วโมง และพบว่ายังคงรักษาความสามารถในการป้องกันฝุ่นต่อไป
- \*3 อุปกรณ์เสริมที่ให้มาและขั้วต่อของลำโพงเครื่องนี้ (AC IN, USB, AUDIO IN, MIC) ไม่กันน้ำและไม่กันฝุ่น เพื่อลดความเสี่ยงจากไฟไหม้หรือไฟฟ้าช็อต ห้ามให้ลำโพงเปียกน้ำหรือมีน้ำหยดใส่ในขณะที่ใช้ขั้วต่อใด ๆ (AC IN, USB, AUDIO IN, MIC)

ประสิทธิภาพการกันน้ำของลำโพงเป็นไปตามการวัดของเราภายใต้สภาวะที่อธิบายไว้ในที่นี้ โปรดทราบว่าความผิดปกติที่เกิดจากการจุ่มลงในน้ำหรือมีฝุ่นเข้าไปในระบบซึ่งเป็นการใช้งานที่ไม่ถูกต้องของผู้ใช้งานไม่ได้อยู่ในการประกัน

### วิธีรักษาประสิทธิภาพในการกันน้ำและการกันฝุ่น

สังเกตข้อควรระวังด้านล่างนี้อย่างละเอียดเพื่อให้แน่ใจว่าใช้งานลำโพงได้อย่างเหมาะสม

- ห้ามเติมน้ำร้อน หรือใช้เครื่องเป่าผม รวมถึงอุปกรณ์ใด ๆ ในการเป่าลมร้อนใส่ลำโพงโดยตรง นอกจากนี้ ห้ามใช้เครื่องในสถานที่ที่มีอุณหภูมิสูง เช่น ในห้องซาวน่าหรือใกล้แหล่งความร้อน
- ใช้งานฝาปิด (①) ด้วยความระมัดระวัง ฝาปิดเป็นชิ้นส่วนที่มีความสำคัญมากสำหรับการรักษาประสิทธิภาพการกันน้ำและการกันฝุ่น เมื่อใช้ลำโพง โปรดตรวจสอบให้แน่ใจว่าได้ปิดฝาปิดสนิท ขณะปิดฝาปิด ควรระวังอย่าให้วัตถุแปลกปลอมเข้าไปด้านใน หากปิดฝาปิดไม่แน่นสนิท ประสิทธิภาพการกันน้ำและการกันฝุ่นอาจลดลง และอาจเป็นสาเหตุให้ลำโพงทำงานบกพร่องได้เนื่องจากมีน้ำหรือฝุ่นเข้าไปในลำโพง

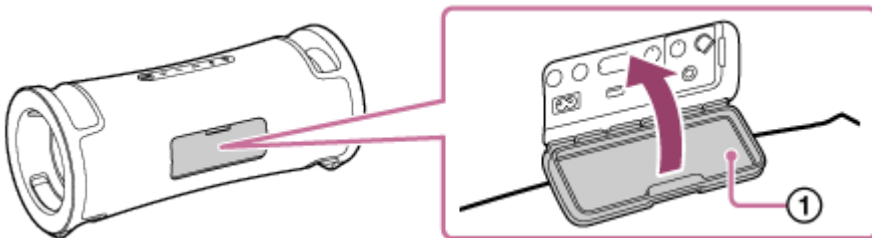

ลำโพงไร้สาย  
ULT FIELD 7

## วิธีดูแลรักษาลำโพง

แม้จะมีการเคลือบผิวกันน้ำในส่วนที่เป็นผ้าของลำโพงไว้แล้ว แต่ท่านเองก็สามารถใช้งานลำโพงได้อย่างสบายใจและยาวนานขึ้นได้โดยการปฏิบัติตามขั้นตอนการดูแลรักษาต่อไปนี้

- หากพื้นผิวของลำโพงเปื้อนในกรณีต่อไปนี้ ให้ล้างลำโพงด้วยน้ำสะอาด (น้ำก๊อก ฯลฯ) ทันทีเพื่อขจัดคราบสกปรก การปล่อยให้สิ่งสกปรกติดอยู่บนพื้นผิว อาจทำให้ส่วนที่เป็นผ้าหรือส่วนที่เป็นพาสซีฟเรดิเอเตอร์ ( ① ) เปลี่ยนสีหรือเสื่อมสภาพ หรืออาจทำให้ลำโพงทำงานผิดปกติได้  
เช่น
  - เมื่อทราย เกลือ (คลอรีน) หรือสิ่งตกค้างอื่น ๆ เข้าไปในลำโพงหลังจากใช้งานในบริเวณภูเขา ข้างสระว่ายน้ำ ฯลฯ
  - เมื่อลำโพงเปื้อนสารแปลกปลอมต่าง ๆ (ครีมกันแดด, ครีมอาบแดด ฯลฯ)

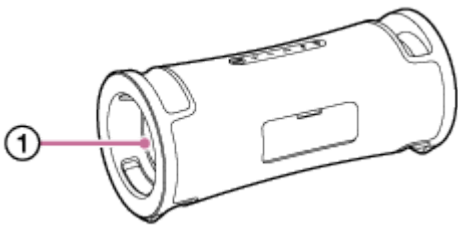

- เช็ดความชื้นบนพื้นผิวออก และวางลำโพงไว้บนผ้าแห้งที่นุ่มเพื่อระบายน้ำที่ซึ่งอยู่ภายในลำโพงออก จากนั้น ให้วางลำโพงทิ้งไว้ในที่ที่อากาศถ่ายเทสะดวก จนกว่าความชื้นจะหมดไป
- คุณภาพของเสียงอาจเปลี่ยนไปเมื่อมีน้ำเข้าไปในที่เป็นลำโพงหรือส่วนที่เป็นพาสซีฟเรดิเอเตอร์ ของลำโพง ซึ่งไม่ใช่ความผิดปกติ เช็ดความชื้นบนพื้นผิวออก และวางลำโพงไว้บนผ้าแห้งที่นุ่มเพื่อระบายน้ำที่ซึ่งอยู่ภายในลำโพงออก จากนั้น ให้วางลำโพงทิ้งไว้ในที่ที่อากาศถ่ายเทสะดวก จนกว่าความชื้นจะหมดไป

### หมายเหตุ

- หากพื้นผิวของลำโพงสกปรก ห้ามใช้ผงซักฟอก, ทินเนอร์, เบนซิน, แอลกอฮอล์ ฯลฯ ในการทำความสะอาดลำโพง เพราะอาจมีผลกระทบต่อคุณสมบัติเคลือบผิวกันน้ำในส่วนที่เป็นผ้าของลำโพงได้
- โดยเฉพาะอย่างยิ่งเมื่ออยู่ในพื้นที่เย็น ควรเช็ดความชื้นออกให้หมดหลังจากใช้งานลำโพง การปล่อยให้ตัวลำโพงมีความชื้นอาจทำให้ลำโพงเย็นจัดและทำงานบกพร่องได้
- หากมีเม็ดทราย ฯลฯ เข้าไปในส่วนที่เป็นผ้าหรือส่วนอื่นของลำโพง ให้นำออกอย่างระมัดระวัง ห้ามใช้เครื่องดูดฝุ่น ฯลฯ กับลำโพง เพราะอาจทำให้ส่วนที่เป็นลำโพงหรือส่วนอื่นของลำโพงเสียหายได้

ลำโพงไร้สาย  
ULT FIELD 7

## เกี่ยวกับเทคโนโลยี BLUETOOTH ไร้สาย

เทคโนโลยีไร้สาย BLUETOOTH เป็นเทคโนโลยีไร้สายช่วงสั้นที่ช่วยให้สามารถสื่อสารระหว่างอุปกรณ์ดิจิทัล เช่น สมาร์ทโฟนและคอมพิวเตอร์

### เวอร์ชันและโปรไฟล์ที่รองรับของมาตรฐาน BLUETOOTH

โปรไฟล์คือชุดฟังก์ชันที่เป็นมาตรฐานสำหรับอุปกรณ์ BLUETOOTH ทุกลักษณะ ลำโพงรองรับเวอร์ชันและโปรไฟล์ของมาตรฐาน BLUETOOTH ดังนี้

เวอร์ชัน BLUETOOTH ที่รองรับ: BLUETOOTH มาตรฐาน เวอร์ชัน 5.2

โปรไฟล์ BLUETOOTH ที่รองรับ:

- A2DP (Advanced Audio Distribution Profile): สามารถส่งและรับเนื้อหาเสียงที่มีคุณภาพสูง
- AVRCP (Audio Video Remote Control Profile): สามารถปรับระดับเสียงและทำการเล่น/พักเพลง หรือข้ามไปจุดเริ่มต้นของแทร็กถัดไป/ปัจจุบัน

### ช่วงการสื่อสารสูงสุด

ใช้เทคโนโลยี BLUETOOTH ไร้สายระหว่างลำโพงกับอุปกรณ์ที่อยู่ใกล้กันภายในระยะประมาณ 30 ม.

ช่วงการสื่อสารสูงสุดอาจสั้นลงในสภาพดังต่อไปนี้

- มีสิ่งกีดขวางเช่นบุคคล โลหะ หรือผนังระหว่างลำโพงและอุปกรณ์ BLUETOOTH
- มีการใช้อุปกรณ์ LAN ไร้สายใกล้กับลำโพง
- มีการใช้เดาโมโครเวฟใกล้กับลำโพง
- มีการใช้อุปกรณ์ที่สร้างคลื่นแม่เหล็กไฟฟ้าใกล้กับลำโพง

### ย่านความถี่

ความถี่ 2.4 กิกะเฮิรตซ์ (2.400 0 กิกะเฮิรตซ์ - 2.483 5 กิกะเฮิรตซ์)

### การป้องกันเนื้อหาที่สอดคล้องกัน

SCMS-T

### ช่องการส่งผ่าน (A2DP)

20 เฮอร์ตซ์ - 20 000 เฮอร์ตซ์ (ความถี่ของการสุ่ม 44.1 กิโลเฮอร์ตซ์)

### สัญญาณรบกวนจากอุปกรณ์อื่น

เนื่องจากอุปกรณ์ BLUETOOTH และ LAN ไร้สาย (IEEE802.11ax/b/g/n) ใช้ความถี่เดียวกัน (2.4 กิกะเฮิรตซ์) หากใช้ลำโพงใกล้กับอุปกรณ์ LAN ไร้สาย อาจเกิดสัญญาณรบกวนจากคลื่นไมโครเวฟและทำให้ความเร็วในการสื่อสารลดลง เกิดเสียงรบกวน หรือการเชื่อมต่อที่ไม่สามารถใช้งานได้

### สัญญาณรบกวนต่ออุปกรณ์อื่น

คลื่นไมโครเวฟที่ปล่อยออกมาจากอุปกรณ์ BLUETOOTH อาจส่งผลกระทบต่อการทำงานของอุปกรณ์ไฟฟ้าทางการแพทย์ ปิดลำโพงและอุปกรณ์ BLUETOOTH ในสถานที่ต่อไปนี้ เนื่องจากอาจก่อให้เกิดอุบัติเหตุ

- ในสถานที่ที่มีก๊าซไวไฟ ในโรงพยาบาล รถไฟ เครื่องบิน หรือปั๊มน้ำมัน
- ใกล้ประตูอัตโนมัติหรือสัญญาณเตือนอัคคีภัย

## หมายเหตุ

- ทั้งนี้ขึ้นอยู่กับสภาพแวดล้อมของเครือข่าย อาจมีการขัดจังหวะเมื่อส่งในอัตราสูงสุด
- เพื่อให้สามารถใช้ฟังก์ชัน BLUETOOTH ได้ อุปกรณ์ BLUETOOTH ที่จะทำการเชื่อมต่อ จะต้องมีโปรไฟล์เดียวกับลำโพง อย่างไรก็ตาม โปรดทราบว่าแม้ว่าจะมีโปรไฟล์เดียวกัน แต่อุปกรณ์อาจมีฟังก์ชันที่แตกต่างกันไป ทั้งนี้ขึ้นอยู่กับข้อมูลจำเพาะของอุปกรณ์
- เนื่องจากลักษณะของเทคโนโลยีไร้สาย BLUETOOTH เสียงที่เล่นในลำโพงจะหนีห่างจากเสียงที่เล่นในอุปกรณ์ BLUETOOTH เล็กน้อยในขณะที่ฟังดนตรี
- ลำโพงรองรับความสามารถด้านความปลอดภัยตามมาตรฐาน BLUETOOTH เพื่อให้การเชื่อมต่อที่ปลอดภัยเมื่อใช้เทคโนโลยีไร้สาย BLUETOOTH แต่ความปลอดภัยอาจไม่เพียงพอ ทั้งนี้ขึ้นอยู่กับค่า โปรต็อกอลเมื่อสื่อสารโดยใช้เทคโนโลยีไร้สาย BLUETOOTH
- เราจะไม่รับผิดชอบหากข้อมูลรั่วไหลในระหว่างการสื่อสาร BLUETOOTH
- อุปกรณ์ที่มีฟังก์ชัน BLUETOOTH ต้องเป็นไปตามมาตรฐาน BLUETOOTH ซึ่งกำหนดโดย Bluetooth SIG, Inc. และต้องเป็นของแท้ แม้ว่าอุปกรณ์ที่เชื่อมต่อจะเป็นไปตามมาตรฐาน BLUETOOTH ที่กล่าวถึงข้างต้น แต่อุปกรณ์บางอย่างอาจไม่สามารถเชื่อมต่อหรือทำงานได้อย่างถูกต้อง ทั้งนี้ขึ้นอยู่กับคุณสมบัติหรือข้อมูลจำเพาะของอุปกรณ์
- เสียงรบกวนอาจเกิดขึ้น ทั้งนี้ขึ้นอยู่กับอุปกรณ์ BLUETOOTH ที่เชื่อมต่อกับลำโพง สภาพแวดล้อมสัญญาณการสื่อสาร หรือสภาพแวดล้อมการใช้งาน
- อุปกรณ์ที่มีรีเลย์ติดตั้งในเครื่องหรือมีจูนเนอร์ไม่สามารถเชื่อมต่อกับลำโพงผ่านการเชื่อมต่อ BLUETOOTH ได้ เนื่องจากอาจเกิดเสียงรบกวนในขณะออกอากาศ
- ตั้งลำโพงให้ห่างจากทีวี วิทยุ หรือจูนเนอร์ ฯลฯ เนื่องจากอาจเกิดเสียงรบกวนในขณะออกอากาศ



ลำโพงไร้สาย  
ULT FIELD 7

## ใบอนุญาต

- ผลิตภัณฑ์ที่มีซอฟต์แวร์ที่ Sony ใช้ภายใต้ข้อตกลงอนุญาตให้ใช้สิทธิ์ร่วมกับเจ้าของลิขสิทธิ์ เรามีภาระหน้าที่ในการประกาศให้ลูกค้าภายใต้ข้อกำหนดของเจ้าของลิขสิทธิ์ซอฟต์แวร์ทราบถึงเนื้อหาของข้อตกลง โปรดไปที่ URL ต่อไปนี้และอ่านเนื้อหาของใบอนุญาต <https://rd1.sony.net/help/speaker/si/24/>
- การใช้งานป้าย ผลิตภัณฑ์ Apple หมายถึงอุปกรณ์เสริมที่ออกแบบมาเพื่อเชื่อมต่อโดยเฉพาะกับผลิตภัณฑ์ของ Apple ที่ระบุไว้ในป้าย และได้รับการรับรองจากนักพัฒนาว่าเป็นไปตามมาตรฐานการปฏิบัติการของ Apple โดย Apple จะไม่รับผิดชอบต่อการปฏิบัติการของอุปกรณ์นี้หรือความสอดคล้องตามมาตรฐานด้านความปลอดภัยและข้อบังคับของอุปกรณ์นี้ โปรดทราบว่าการใช้งานอุปกรณ์เสริมนี้กับผลิตภัณฑ์ของ Apple อาจส่งผลกระทบต่อประสิทธิภาพการใช้งานแบบไร้สาย
- บริการที่จัดหาโดยผู้ให้บริการภายนอกอาจมีการเปลี่ยนแปลง ระบุ หรือยุติได้โดยไม่ต้องแจ้งให้ทราบล่วงหน้า Sony มิอาจรับผิดชอบต่อการดำเนินงานต่างๆ ดังกล่าว

ลำโพงไร้สาย  
ULT FIELD 7

## เครื่องหมายการค้า

- Google, Android และ Google Play เป็นเครื่องหมายการค้าของ Google LLC
- Apple, โลโก้ Apple, iPhone, iPod, iPod touch, Mac และ macOS เป็นเครื่องหมายการค้าของ Apple Inc. ที่จดทะเบียนในประเทศสหรัฐอเมริกา และในประเทศอื่น
- App Store เป็นเครื่องหมายบริการของ Apple Inc. ที่จดทะเบียนในประเทศสหรัฐอเมริกา และในประเทศอื่น
- IOS เป็นเครื่องหมายการค้าหรือเครื่องหมายการค้าจดทะเบียนของ Cisco ในประเทศสหรัฐอเมริกาและประเทศอื่น และมีการใช้งานภายใต้ใบอนุญาต
- Microsoft, Windows และ Windows Media เป็นเครื่องหมายการค้าหรือเครื่องหมายการค้าจดทะเบียนของ Microsoft Corporation ในประเทศสหรัฐอเมริกา และ/หรือในประเทศอื่น
- โลโก้และเครื่องหมายคำ BLUETOOTH® เป็นเครื่องหมายการค้าจดทะเบียนที่ Bluetooth SIG, Inc. เป็นเจ้าของและการใช้เครื่องหมายดังกล่าวไม่ว่ากรณีใด ๆ โดย Sony Group Corporation และบริษัทในเครือเป็นไปโดยได้รับอนุญาต
- LDAC และโลโก้ LDAC เป็นเครื่องหมายการค้าของ Sony Group Corporation หรือบริษัทในเครือ

เครื่องหมายการค้าและเครื่องหมายการค้าจดทะเบียนอื่น ๆ ทั้งหมดเป็นเครื่องหมายการค้าหรือเครื่องหมายการค้าจดทะเบียนของผู้ถือสิทธิ์ที่เกี่ยวข้อง ในคู่มือฉบับนี้ ไม่มีการระบุเครื่องหมาย ™ และ ®

ลำโพงไร้สาย  
ULT FIELD 7

## ฉันสามารถทำอะไรได้บ้างเพื่อแก้ไขปัญหา

หากลำโพงไม่ทำงานตามที่คาดหวัง โปรดลองทำตามขั้นตอนต่อไปนี้เพื่อแก้ไขปัญหา

- ค้นหาสาเหตุของปัญหาใน คู่มือช่วยเหลือ แล้วลองแก้ไขตามที่ระบุไว้
- ชาร์จลำโพง  
ท่านอาจแก้ไขปัญหาบางประการได้ด้วยการชาร์จแบตเตอรี่ที่ติดตั้งภายในเครื่อง
- รีเซ็ตลำโพง
- ทำให้ลำโพงกลับสู่ค่าเริ่มต้น  
การดำเนินการนี้จะคืนค่าต่าง ๆ เช่น ระดับเสียง ฯลฯ กลับสู่ค่าเริ่มต้น และลบข้อมูลการจับคู่ทั้งหมด
- ค้นหาข้อมูลเกี่ยวกับปัญหาในเว็บไซต์สนับสนุนลูกค้า
- เข้าไปที่หน้าหลักของเว็บไซต์สนับสนุนลูกค้าด้านล่างนี้ เพื่อรับข้อมูลช่วยเหลือเกี่ยวกับลำโพงของท่าน
  - สำหรับลูกค้าในสหรัฐอเมริกา:  
<https://www.sony.com/am/support>
  - สำหรับลูกค้าในยุโรป:  
<https://www.sony.eu/support>
  - สำหรับลูกค้าในจีน:  
<https://service.sony.com.cn>
  - สำหรับลูกค้าในประเทศ/ภูมิภาคอื่น ๆ:  
<https://www.sony-asia.com/support>

หากดำเนินการข้างต้นแล้วไม่ได้ผล โปรดปรึกษาตัวแทนจำหน่าย Sony ใกล้บ้านท่าน

### หัวข้อที่เกี่ยวข้อง

- [การรีเซ็ตลำโพง](#)
- [การทำให้ลำโพงกลับสู่ค่าเริ่มต้น](#)

ลำโพงไร้สาย  
ULT FIELD 7

## ไม่สามารถชาร์จลำโพงได้

- ตรวจสอบให้แน่ใจว่าเสียบปลั๊กสายไฟ AC เข้ากับลำโพงแน่นดีแล้ว หลังจากนั้น ตรวจสอบให้แน่ใจว่าเสียบปลั๊กสายไฟ AC เข้ากับเต้ารับ AC แน่นดีแล้ว
- ชาร์จลำโพงภายในอุณหภูมิแวดล้อมที่ระหว่าง 5 °C ถึง 35 °C ระวังอย่าให้อุณหภูมิในห้องอยู่นอกช่วง 5 °C หรือต่ำกว่านั้น ขึ้นอยู่กับฤดูกาล เช่น โดยเฉพาะในฤดูหนาว

### หัวข้อที่เกี่ยวข้อง

- [การชาร์จลำโพง](#)
- [เกี่ยวกับไฟแสดงสถานะ](#)
- [หมายเหตุเกี่ยวกับการชาร์จ](#)

ลำโพงไร้สาย  
ULT FIELD 7

## ไม่สามารถเปิดลำโพงหรือลำโพงปิดกะทันหัน

- แบตเตอรี่แบบชาร์จใหม่ได้ที่ติดตั้งภายในเครื่องอาจหมดหรือเหลือน้อย เชื่อมต่อลำโพงกับเต้ารับ AC ด้วยสายไฟ AC ที่ให้มา เพื่อชาร์จแบตเตอรี่
- ฟังก์ชันพร้อมใช้งานอัตโนมัติอาจเปิดทำงาน ปิดฟังก์ชันพร้อมใช้งานอัตโนมัติ
- การนำไมโครโฟนเข้าใกล้ลำโพงอาจก่อให้เกิดเสียงหอนย้อนกลับได้ โดยเมื่อเกิดเสียงหอนย้อนกลับ ลำโพงอาจปิดตัวเอง เนื่องจากคุณสมบัติการปกป้องผลิตภัณฑ์ ขึ้นอยู่กับระดับเสียงของลำโพง ในกรณีดังกล่าว ให้ปลดสายไฟ AC ออกแล้วรอสักครู่ จากนั้นจึงเปิดลำโพงใหม่อีกครั้ง

### หัวข้อที่เกี่ยวข้อง

- [การชาร์จลำโพง](#)
- [ฟังก์ชันพร้อมใช้งานอัตโนมัติ \(ประหยัดพลังงาน\)](#)
- [เครื่องมีเสียงหอนย้อนกลับ](#)

ลำโพงไร้สาย  
ULT FIELD 7

## ไม่มีเสียง/เสียงดังจกลำโพงเพียงเครื่องเดียว/ระดับเสียงต่ำ/เสียงผิดเพี้ยน/มีเสียงฮัมหรือเสียงรบกวนในสัญญาณเสียงที่ออกมาจกลำโพง

- ตรวจสอบทั้งลำโพงและอุปกรณ์ที่เชื่อมต่ออยู่ว่าเปิดอยู่หรือไม่
- เพิ่มระดับเสียงของลำโพงและอุปกรณ์ที่เชื่อมต่ออยู่
- ทั้งนี้ขึ้นอยู่กับอุปกรณ์ BLUETOOTH ที่เชื่อมต่อ การปรับเสียงในอุปกรณ์ BLUETOOTH อาจไม่เปลี่ยนระดับเสียงของลำโพง (เช่น ไฟแสดงสถานะ  $\cup$  (เปิด/ปิดเครื่อง) จะไม่กะพริบ)  
เมื่อระดับเสียงของลำโพงเบา ให้ปรับระดับเสียงของอุปกรณ์ BLUETOOTH ให้เป็นระดับที่เหมาะสม จากนั้นใช้ปุ่ม +/- (ระดับเสียง) ปรับระดับเสียงของลำโพง
- ตรวจสอบว่าอุปกรณ์ที่เชื่อมต่ออยู่กำลังเล่น
- ในขณะที่เครื่องเล่นอยู่ในโหมด BLUETOOTH ตรวจสอบให้แน่ใจว่าได้ถอดสายสัญญาณเสียงและอุปกรณ์ USB ออกจากช่องสัญญาณ AUDIO IN และพอร์ต PLAY/CHARGE OUTPUT (USB) แล้ว
- ตรวจสอบให้แน่ใจว่าสายสัญญาณเสียงเสียบเข้ากับช่องสัญญาณ AUDIO IN แน่นสนิทขณะที่เล่นในโหมด AUDIO IN
- หากท่านกำลังเชื่อมต่อคอมพิวเตอร์เข้ากับลำโพง โปรดตรวจสอบให้แน่ใจว่าได้ตั้งค่าสัญญาณเสียงออกของลำโพงสำหรับอุปกรณ์ BLUETOOTH
- ตรวจสอบว่าลำโพงได้เชื่อมต่อ BLUETOOTH กับอุปกรณ์ BLUETOOTH แล้ว
- จับคู่ลำโพงและอุปกรณ์ BLUETOOTH อีกครั้ง
- ก่อนเชื่อมต่อลำโพงหลายเครื่องผ่าน BLUETOOTH สำหรับฟังก์ชันจับคู่สเตอริโอหรือฟังก์ชันเชื่อมต่อพาร์ตี้ ให้อัปเดตซอฟต์แวร์ที่ติดตั้งไว้ล่วงหน้าในลำโพงแต่ละเครื่องเป็นเวอร์ชันล่าสุด
- หากลำโพงที่เชื่อมต่อกับช่องสัญญาณ AUDIO IN เป็นแบบเสียงโมโน เสียงอาจออกมาจกลำโพงด้านซ้ายเท่านั้น (ช่องเสียงซ้าย)
- หากอุปกรณ์ที่เชื่อมต่ออยู่มีฟังก์ชันอีควอไลเซอร์ ให้ตั้งค่าเป็นปิด
- ตั้งลำโพงให้ห่างจากเตาไมโครเวฟ, LAN ไร้สาย เป็นต้น
- นำอุปกรณ์ BLUETOOTH เข้าไปใกล้ลำโพงให้มากขึ้น หากมีสิ่งกีดขวางระหว่างลำโพงและอุปกรณ์ BLUETOOTH โปรดนำสิ่งกีดขวางดังกล่าวออกไป
- หากไฟแสดง CHARGE กะพริบซ้ำ ๆ ให้ปิดลำโพงและชาร์จแบตเตอรี่ที่ติดตั้งภายในเครื่องให้เพียงพอ
- อุปกรณ์ที่มีวิทยุติดตั้งในเครื่องหรือมีจูนเนอร์ไม่สามารถเชื่อมต่อกับลำโพงผ่านการเชื่อมต่อ BLUETOOTH ได้ เนื่องจากอาจเกิดเสียงรบกวนในขณะออกอากาศ
- ตั้งลำโพงให้ห่างจากทีวี วิทยุ หรือจูนเนอร์ ฯลฯ เนื่องจากอาจเกิดเสียงรบกวนในขณะออกอากาศ
- เมื่อใช้ฟังก์ชันจับคู่สเตอริโอหรือฟังก์ชันเชื่อมต่อพาร์ตี้ หากมีอุปกรณ์อื่นนอกจาก BLUETOOTH เช่น เมาส์ BLUETOOTH หรือ คีย์บอร์ด BLUETOOTH เชื่อมต่อกับอุปกรณ์ BLUETOOTH อยู่ ให้ยุติการเชื่อมต่ออุปกรณ์ดังกล่าว
- มีอุปกรณ์ BLUETOOTH บางเครื่องที่สามารถเปลี่ยนคุณภาพการเชื่อมต่อ BLUETOOTH ได้ หากอุปกรณ์ของท่านใช้งานร่วมกับฟังก์ชันนี้ได้ ให้เลือก “เลือกการเชื่อมต่อที่เสถียรก่อน (SBC)” สำหรับคุณภาพการเชื่อมต่อ BLUETOOTH สำหรับรายละเอียด โปรดดูคู่มือการใช้งานที่ให้มากับอุปกรณ์
- เลือก “เลือกการเชื่อมต่อที่เสถียรก่อน (SBC)” สำหรับคุณภาพการเชื่อมต่อ BLUETOOTH ของลำโพง

- ติดตั้ง “Sony | Music Center” เวอร์ชันล่าสุดในอุปกรณ์ที่เชื่อมต่ออยู่ หากท่านไม่สามารถใช้ “Sony | Music Center” เวอร์ชันล่าสุด หรือท่านไม่สามารถเชื่อมต่อลำโพงและอุปกรณ์ BLUETOOTH ผ่านการเชื่อมต่อ BLUETOOTH ได้ ให้ถอนการติดตั้ง “Sony | Music Center” ออก และติดตั้งใหม่อีกครั้ง
- ท่านอาจไม่ได้ยินเสียง ทั้งนี้ขึ้นอยู่กับแอปที่ใช้งานในอุปกรณ์ BLUETOOTH ในกรณีนี้ โปรดปิดแอปและเปิดใหม่อีกครั้ง วิธีนี้อาจช่วยแก้ไขปัญหานี้ได้

---

#### หัวข้อที่เกี่ยวข้อง

- การชาร์จลำโพง
- การจับคู่และการเชื่อมต่อกับอุปกรณ์ BLUETOOTH
- การฟังดนตรีจากอุปกรณ์ผ่านการเชื่อมต่อ BLUETOOTH
- การเลือกคุณภาพการเล่นเพลงผ่านการเชื่อมต่อ BLUETOOTH (ตัวแปลงสัญญาณ)
- เกี่ยวกับไฟแสดงสถานะ

ลำโพงไร้สาย  
ULT FIELD 7

## เสียงเบาลงขณะใช้งาน

- เสียงอาจเบาลงในกรณีดังต่อไปนี้ อาการนี้ไม่ได้แสดงว่าเครื่องเสีย
  - แบตเตอรี่แบบชาร์จใหม่ได้ที่ติดตั้งภายในเครื่อง กำลังหมด และไฟแสดง CHARGE กระพริบซ้ำ ๆ ขณะที่ลำโพงทำงานโดยใช้พลังงานจากแบตเตอรี่แบบชาร์จใหม่ได้ที่ติดตั้งภายในเครื่อง
  - อุณหภูมิแวดล้อมของลำโพงสูง
- หากเสียงเบาลงขณะใช้งาน ให้ดำเนินการตามขั้นตอนด้านล่าง
  1. ปิดลำโพง
  2. ชาร์จแบตเตอรี่ที่ติดตั้งภายในเครื่องให้เพียงพอ

## หัวข้อที่เกี่ยวข้อง

- [การชาร์จลำโพง](#)



ลำโพงไร้สาย  
ULT FIELD 7

## ตรวจไม่พบอุปกรณ์ USB การเล่นกับแหล่งสัญญาณเสียงล้มเหลว ไม่มีเสียงออกมาจากลำโพง เครื่องไม่เริ่มเล่นที่แทร็คแรก

- ปิดลำโพง ตัดการเชื่อมต่อกับอุปกรณ์ USB แล้วเชื่อมต่อใหม่ จากนั้นเปิดลำโพงอีกครั้ง
- อุปกรณ์ USB ไม่สามารถใช้งานกับลำโพงได้ ตรวจสอบข้อมูลเกี่ยวกับอุปกรณ์ที่ใช้งานร่วมกันได้
- ตรวจสอบรูปแบบไฟล์ในอุปกรณ์ USB ลำโพงไม่รองรับอุปกรณ์ USB ที่ฟอร์แมตด้วยระบบไฟล์อื่นนอกเหนือจาก FAT16 หรือ FAT32\*
  - \* แม้ลำโพงเครื่องนี้จะรองรับระบบไฟล์ FAT16 และ FAT32 แต่อุปกรณ์ USB บางเครื่องอาจไม่รองรับระบบไฟล์ FAT เหล่านี้ สำหรับรายละเอียด โปรดดูคู่มือการใช้งานที่มาพร้อมกับอุปกรณ์ USB ของท่านหรือติดต่อผู้ผลิตของอุปกรณ์ดังกล่าว
- ใช้ “Sony | Music Center” เพื่อเล่นโหมบปกติต่อ
- เมื่ออุปกรณ์ USB ที่เชื่อมต่ออยู่มีการสร้างพาร์ติชันพื้นที่เก็บข้อมูล ลำโพงจะเล่นเฉพาะไฟล์เสียงที่อยู่ในพาร์ติชันแรกเท่านั้น
- ลำโพงไม่สามารถเล่นไฟล์ที่มีการเข้ารหัสหรือมีการป้องกันด้วยรหัสผ่าน
- ลำโพงไม่สามารถเล่นไฟล์ที่มีเทคโนโลยี DRM (Digital Rights Management หรือระบบจัดการลิขสิทธิ์ดิจิทัล)
- เมื่ออุปกรณ์ USB ที่เชื่อมต่ออยู่ไม่ได้ทำงานอย่างถูกต้อง ให้ดูคู่มือการใช้งานที่มาพร้อมกับอุปกรณ์ USB ของท่าน

### หัวข้อที่เกี่ยวข้อง

- [การเชื่อมต่อกับอุปกรณ์ USB](#)
- [การฟังดนตรีผ่านอุปกรณ์ USB](#)

ลำโพงไร้สาย  
ULT FIELD 7

## เสียงจากลำโพงมีเสียงรบกวน เล่นซ้ำ หรือเสียงผิดเพี้ยน

- อุปกรณ์ USB ไม่สามารถใช้งานกับลำโพงได้ ตรวจสอบข้อมูลเกี่ยวกับอุปกรณ์ที่ใช้งานร่วมกันได้
- ปิดลำโพง ตัดการเชื่อมต่อกับอุปกรณ์ USB แล้วเชื่อมต่อใหม่ จากนั้นเปิดลำโพงอีกครั้ง
- ตรวจสอบให้แน่ใจว่าไฟล์เสียงไม่มีเสียงรบกวนหรือเสียงผิดเพี้ยน เสียงรบกวนอาจเกิดขึ้นในขณะที่เข้ารหัสไฟล์เสียง หากนี่คือสาเหตุ โปรดลบไฟล์เสียงและเข้ารหัสไฟล์เสียงต้นฉบับซ้ำใหม่อีกครั้ง หากเสียงจากลำโพงมีเสียงรบกวนหรือเสียงผิดเพี้ยนที่จุดเดิมเสมอเมื่อเล่นเสียง อาจเป็นไปได้ว่าไฟล์ดังกล่าวมีปัญหาเอง
- การตั้งค่าอัตราบิตสำหรับสร้างหรือเข้ารหัสไฟล์เสียงต่ำ ให้เพิ่มอัตราบิตและเข้ารหัสไฟล์เสียงต้นฉบับที่อุปกรณ์ USB

### หัวข้อที่เกี่ยวข้อง

- [การเชื่อมต่อกับอุปกรณ์ USB](#)

ลำโพงไร้สาย  
ULT FIELD 7





## เครื่องใช้เวลานานก่อนที่จะเริ่มเล่น

ในกรณีต่อไปนี้ ลำโพงอาจใช้เวลาสักครู่ในการโหลดข้อมูลเสียง

- อุปกรณ์ USB มีไฟล์เดอร์หรือไฟล์จำนวนมาก
- อุปกรณ์ USB มีโครงสร้างที่ซับซ้อนสูงมาก
- อุปกรณ์ USB มีความจุหน่วยความจำขนาดใหญ่เกินกว่าที่ลำโพงจะรองรับได้
- หน่วยความจำภายในของอุปกรณ์ USB อยู่กันอย่างกระจัดกระจาย

ลำโพงไร้สาย  
ULT FIELD 7

## ไม่สามารถจับคู่ลำโพงกับอุปกรณ์ BLUETOOTH ได้

- วางลำโพงและอุปกรณ์ BLUETOOTH ให้อยู่ใกล้กันภายในระยะ 1 ม.
- เมื่อต้องการใช้ฟังก์ชันจับคู่สเตอริโอหรือฟังก์ชันเชื่อมต่อปาร์ตี้ โปรดจับคู่กับลำโพงเครื่องที่ไฟแสดงสถานะ  (BLUETOOTH) กะพริบเป็นสีน้ำเงิน
- หากไฟแสดงสถานะ  (BLUETOOTH) ไม่กะพริบเป็นสีน้ำเงินสองครั้ง โปรดกดปุ่ม  (BLUETOOTH) ค้างไว้ราว 2 วินาที ท่านจะได้ยินคำแนะนำการใช้งานด้วยเสียงว่า (Pairing (กำลังจับคู่)) ตั้งจากลำโพง จากนั้นไฟแสดงสถานะ  (BLUETOOTH) จะเริ่มกะพริบแบบคู่ (โหมดจับคู่)
- เมื่อทำให้ลำโพงกลับสู่ค่าเริ่มต้นแล้ว iPhone อาจไม่สามารถเชื่อมต่อกับลำโพงได้ ในกรณีนี้ ให้ลบข้อมูลจับคู่ใน iPhone จากนั้นจับคู่อีกครั้ง
- ตรวจสอบว่าอุปกรณ์ BLUETOOTH เปิดอยู่และฟังก์ชัน BLUETOOTH เปิดใช้งานที่อุปกรณ์
- หากลำโพงไม่แสดงในอุปกรณ์ BLUETOOTH โปรดปิดเครื่อง แล้วเปิดเครื่องอีกครั้ง วิธีนี้อาจช่วยแก้ปัญหาได้
- ทั้งนี้ขึ้นอยู่กับข้อมูลจำเพาะของทีวี อาจไม่มีการเชื่อมต่อ BLUETOOTH ระหว่างลำโพงและทีวี แม้ว่าทีวีจะมีฟังก์ชัน BLUETOOTH ก็ตาม

### หัวข้อที่เกี่ยวข้อง

- [การจับคู่และการเชื่อมต่อกับอุปกรณ์ BLUETOOTH](#)
- [เกี่ยวกับไฟแสดงสถานะ](#)
- [การทำให้ลำโพงกลับสู่ค่าเริ่มต้น](#)

ลำโพงไร้สาย  
ULT FIELD 7

## สัญญาณเสียงออกจากลำโพงถูกขัดจังหวะ

ในขณะที่คุณเลือกการกำหนดค่าแบบ “เลือกคุณภาพเสียงก่อน” สำหรับคุณภาพการเชื่อมต่อ BLUETOOTH การรับสัญญาณในลำโพงอาจผันผวน ซึ่งขึ้นอยู่กับทั้งการตั้งค่าของ BLUETOOTH และสภาพแวดล้อมโดยรอบ ในกรณีเช่นนี้ ข้อมูลต่อไปนี้อาจช่วยแก้ปัญหาได้

- ย้ายลำโพงออกจากอุปกรณ์ เช่น เตาไมโครเวฟและจุดเชื่อมต่อ LAN ไร้สาย
- มีอุปกรณ์ BLUETOOTH บางเครื่องที่สามารถเปลี่ยนคุณภาพการเชื่อมต่อ BLUETOOTH ได้ หากอุปกรณ์ของท่านใช้งานร่วมกับฟังก์ชันนี้ได้ ให้เลือก “เลือกการเชื่อมต่อที่เสถียรก่อน (SBC)” สำหรับคุณภาพการเชื่อมต่อ BLUETOOTH สำหรับรายละเอียดโปรดดูคู่มือการใช้งานที่ให้มากับอุปกรณ์
- เลือก “เลือกการเชื่อมต่อที่เสถียรก่อน (SBC)” สำหรับคุณภาพการเชื่อมต่อ BLUETOOTH ของลำโพง

### หัวข้อที่เกี่ยวข้อง

- การเลือกคุณภาพการเล่นเพลงผ่านการเชื่อมต่อ BLUETOOTH (ตัวแปลงสัญญาณ)

ลำโพงไร้สาย  
ULT FIELD 7

## ไม่สามารถเชื่อมต่ออุปกรณ์ BLUETOOTH กับลำโพงเพื่อใช้ฟังก์ชันจับคู่สเตอริโอ

- อัปเดตซอฟต์แวร์ที่ติดตั้งไว้แล้วในลำโพงแต่ละเครื่องและทุกเครื่องเป็นเวอร์ชันล่าสุด เพื่อเชื่อมต่อสำหรับฟังก์ชันนี้ (สำหรับรายละเอียดเกี่ยวกับขั้นตอนการอัปเดต โปรดดูการอัปเดตซอฟต์แวร์ที่ถูกติดตั้งไว้ล่วงหน้า)
- อัปเดต “Sony | Music Center” เป็นเวอร์ชันล่าสุดก่อนที่จะตั้งค่าฟังก์ชันจับคู่สเตอริโอ สำหรับรายละเอียดเพิ่มเติมเกี่ยวกับ “Sony | Music Center” โปรดไปที่ URL ต่อไปนี้: <https://www.sony.net/smcqa/>
- ตรวจสอบให้แน่ใจว่าลำโพง 2 เครื่องที่จะเชื่อมต่อกับฟังก์ชันอยู่ใกล้กันภายในระยะ 1 ม.
- ในขณะที่กำลังเล่นเพลงอยู่ ให้หยุดเล่นก่อนที่จะตั้งค่าฟังก์ชันจับคู่สเตอริโอ

### หัวข้อที่เกี่ยวข้อง

- การฟังดนตรีแบบไร้สายด้วยลำโพง 2 เครื่อง (ฟังก์ชันจับคู่สเตอริโอ)
- สิ่งที่สามารถทำได้ด้วย “Sony | Music Center”
- การอัปเดตซอฟต์แวร์ที่ถูกติดตั้งไว้ล่วงหน้า

ลำโพงไร้สาย  
ULT FIELD 7

## ไม่สามารถเชื่อมต่อลำโพงเพื่อใช้ฟังก์ชันเชื่อมต่อปาร์ตี้ได้

- ตรวจสอบว่าอุปกรณ์ใช้งานร่วมกันฟังก์ชันเชื่อมต่อปาร์ตี้ได้ อุปกรณ์ที่รองรับการใช้งานกับฟังก์ชันปาร์ตี้เช่นไร้สายไม่สามารถใช้สำหรับเชื่อมต่อได้
- อัปเดตซอฟต์แวร์ที่ติดตั้งไว้แล้วในลำโพงแต่ละเครื่องและทุกเครื่องเป็นเวอร์ชันล่าสุด เพื่อเชื่อมต่อสำหรับฟังก์ชันนี้ (สำหรับรายละเอียดเกี่ยวกับขั้นตอนการอัปเดต โปรดดูการอัปเดตซอฟต์แวร์ที่ถูกติดตั้งไว้ล่วงหน้า)
- อัปเดต “Sony | Music Center” เป็นเวอร์ชันล่าสุดก่อนที่จะตั้งค่าฟังก์ชันเชื่อมต่อปาร์ตี้สำหรับรายละเอียดเพิ่มเติมเกี่ยวกับ “Sony | Music Center” โปรดไปที่ URL ต่อไปนี้:  
<https://www.sony.net/smcca/>
- ตรวจสอบให้แน่ใจว่าลำโพงทุกเครื่องที่จะเชื่อมต่อกับฟังก์ชันนี้อยู่ใกล้กันภายในระยะ 1 ม.
- ในขณะที่กำลังเล่นเพลงอยู่ ให้หยุดเล่นก่อนที่จะตั้งค่าฟังก์ชันเชื่อมต่อปาร์ตี้

### หัวข้อที่เกี่ยวข้อง

- การเพลิดเพลินกับการเล่นแบบไร้สายโดยใช้เครื่องเสียงหลายเครื่อง (ฟังก์ชันเชื่อมต่อปาร์ตี้)
- สิ่งที่สามารถทำได้ด้วย “Sony | Music Center”
- การอัปเดตซอฟต์แวร์ที่ถูกติดตั้งไว้ล่วงหน้า

ลำโพงไร้สาย  
ULT FIELD 7

## ไม่สามารถเพิ่มลำโพงเพื่อใช้ฟังก์ชันเชื่อมต่อปาร์ตี้ได้

- สำหรับกลุ่มใดก็ตามที่ตั้งค่าด้วย “Sony | Music Center” โปรดใช้ “Sony | Music Center” เพื่อเพิ่มลำโพงเครื่องใหม่สำหรับรายละเอียดเพิ่มเติมเกี่ยวกับ “Sony | Music Center” โปรดไปที่ URL ต่อไปนี้:  
<https://www.sony.net/smcqa/>
- ตรวจสอบให้แน่ใจว่าลำโพงทุกเครื่องที่จะเชื่อมต่อกับฟังก์ชันนี้อยู่ใกล้กันภายในระยะ 1 ม.
- ในขณะที่กำลังเล่นเพลงอยู่ ให้หยุดเล่นก่อนที่จะตั้งค่าฟังก์ชันเชื่อมต่อปาร์ตี้

### หัวข้อที่เกี่ยวข้อง

- การเพลิดเพลินกับการเล่นแบบไร้สายโดยใช้เครื่องเสียงหลายเครื่อง (ฟังก์ชันเชื่อมต่อปาร์ตี้)



ลำโพงไร้สาย  
ULT FIELD 7

## ไม่สามารถเชื่อมต่อลำโพงกับอุปกรณ์พร้อมกัน 2 เครื่อง (การเชื่อมต่อแบบหลายจุด)

- เมื่อใช้ฟังก์ชันจับคู่สเตอริโอหรือฟังก์ชันเชื่อมต่อพาร์ตี ท่านจะไม่สามารถใช้การเชื่อมต่ออุปกรณ์แบบหลายจุดได้
- ทั้งนี้ขึ้นอยู่กับอุปกรณ์ BLUETOOTH ท่านอาจไม่สามารถใช้การเชื่อมต่อแบบหลายจุดได้

### หัวข้อที่เกี่ยวข้อง

- [การเชื่อมต่อลำโพงกับอุปกรณ์ BLUETOOTH พร้อมกัน 2 เครื่อง \(การเชื่อมต่อแบบหลายจุด\)](#)

ลำโพงไร้สาย  
ULT FIELD 7

## ไมโครโฟนไม่มีเสียง

- ปรับปุ่มหมุนระดับ MIC และ GUITAR เพื่อปรับระดับเสียงของไมโครโฟน

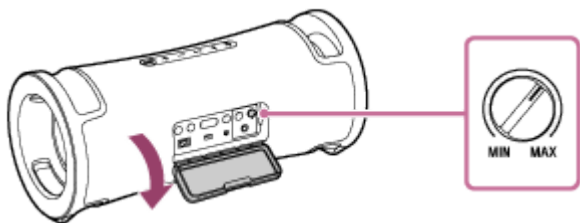

- ตรวจสอบให้แน่ใจว่าได้เปิดไมโครโฟนแล้ว

ลำโพงไร้สาย  
ULT FIELD 7

## เครื่องมีเสียงหอนย้อนกลับ

- ลดระดับเสียง
- นำไมโครโฟนออกห่างจากลำโพง หรือเปลี่ยนทิศทางของไมโครโฟน

### หมายเหตุ

- การนำไมโครโฟนเข้าใกล้ลำโพงอาจก่อให้เกิดเสียงหอนย้อนกลับได้ โดยเมื่อเกิดเสียงหอนย้อนกลับ ลำโพงอาจปิดเครื่องเอง เนื่องจากคุณสมบัติการปกป้องผลิตภัณฑ์ ขึ้นอยู่กับระดับเสียงของลำโพง ในกรณีดังกล่าว ให้ปลดสายไฟ AC ออกแล้วรอสักครู่ จากนั้นจึงเปิดลำโพงใหม่อีกครั้ง

ลำโพงไร้สาย  
ULT FIELD 7

## การรีเซ็ตลำโพง

ในกรณีต่อไปนี้ รวมถึงกรณีอื่น ๆ โปรดกดปุ่ม  (เปิด/ปิดเครื่อง) ค้างไว้ประมาณ 10 วินาทีเพื่อรีเซ็ตลำโพง

- ท่านไม่สามารถใช้งานลำโพงได้หลังจากที่ท่านเปิดเครื่อง
- ท่านไม่สามารถใช้งานลำโพงได้หลังจากที่แก้ไขปัญหาการจับคู่

ลำโพงปิดในระหว่างที่รีเซ็ตเครื่อง จากนั้นเปิดกลับเองอีกครั้งเมื่อรีเซ็ตเสร็จสิ้น

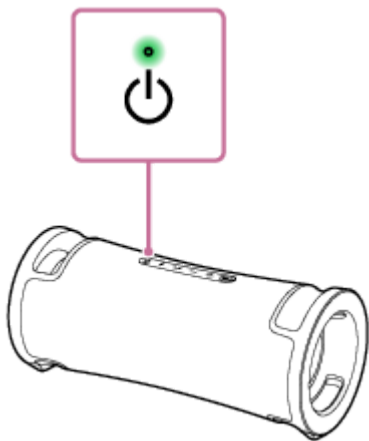

### หมายเหตุ

- การรีเซ็ตลำโพงไม่ได้เป็นการลบข้อมูลการจับคู่ในลำโพง อย่างไรก็ตาม ข้อมูลการจับคู่จะถูกจัดเก็บไว้ในลำโพงเมื่อปิดลำโพง หลังจากจับคู่ลำโพงกับอุปกรณ์ใหม่แล้ว ให้ปิดลำโพงแล้วเปิดใหม่ จากนั้นรีเซ็ตลำโพง
- การรีเซ็ตลำโพงอาจเปลี่ยนค่าระดับเสียง ฟังก์ชัน หรือเสียงของลำโพง

ลำโพงไร้สาย  
ULT FIELD 7

## การทำให้ลำโพงกลับสู่ค่าเริ่มต้น

หากลำโพงไม่สามารถทำงานได้หลังจากที่ท่านรีเซ็ตเครื่อง ต้องทำให้ลำโพงกลับสู่ค่าเริ่มต้นเพื่อคืนค่าเป็นค่าเริ่มต้น ขณะที่ลำโพงเปิดอยู่ ให้กดปุ่ม ►|| (เล่น) และปุ่ม ULT ค้างไว้จนกระทั่งลำโพงปิด (5 วินาทีขึ้นไป)

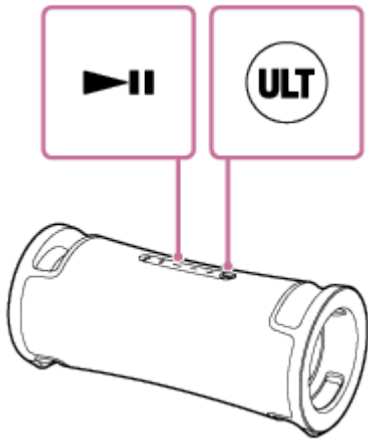

กำหนดลำโพงกลับสู่ค่าเริ่มต้น การตั้งค่าต่าง ๆ เช่น ระดับเสียง ฯลฯ จะกลับคืนสู่ค่าเริ่มต้น ข้อมูลการจับคู่ทั้งหมดจะถูกลบ

### หมายเหตุ

- ไม่สามารถทำให้ลำโพงกลับสู่ค่าเริ่มต้นได้ในขณะที่ปิดเครื่อง

### หัวข้อที่เกี่ยวข้อง

- การจับคู่และการเชื่อมต่อกับอุปกรณ์ BLUETOOTH
- การรีเซ็ตลำโพง

ลำโพงไร้สาย  
ULT FIELD 7

## ข้อมูลจำเพาะ

### ลำโพง

#### ระบบลำโพง

2 ทิศทาง แบบพาสซีฟเรดิเอเตอร์

#### ชุดลำโพง

ชุดวูฟเฟอร์: ประมาณ 114 มม. × 114 มม. (2)

ชุดทวีตเตอร์: เส้นผ่านศูนย์กลางประมาณ 46 มม. (2)

### ข้อมูลทั่วไป

#### สัญญาณเข้า

- พอร์ต USB ประเภท A: อุปกรณ์ USB ที่รองรับ (Mass Storage Class)
- ช่องสัญญาณ AUDIO IN (Φ 3.5 มม.)
- ช่องสัญญาณ MIC/GUITAR (Φ 6.3 มม.)  
ระดับความไว 1 mV, อิมพีแดนซ์ 10 kΩ (เมื่อโหมดกีตาร์ปิดอยู่)  
ระดับความไว 200 mV, อิมพีแดนซ์ 500 kΩ (เมื่อโหมดกีตาร์เปิดอยู่)

#### DC OUT

พอร์ต USB ประเภท A (สำหรับชาร์จแบตเตอรี่ของอุปกรณ์ที่เชื่อมต่อ) (DC 5 V/สูงสุด 1.5 A)

#### กำลังไฟ

- สำหรับลูกค้าในอเมริกาเหนือ:  
AC 120 V, 60 เฮิร์ตซ์ หรือใช้แบตเตอรี่ลิเธียมไอออนที่ติดตั้งภายในเครื่อง
- สำหรับลูกค้าในประเทศ/ภูมิภาคอื่น ๆ:  
AC 120 V - 240 V, 50/60 เฮิร์ตซ์ หรือใช้แบตเตอรี่ลิเธียมไอออนที่ติดตั้งภายในเครื่อง

#### การใช้พลังงาน

ประมาณ 45 W

#### การใช้พลังงานในโหมดพร้อมใช้งาน

เมื่อเปิดโหมดสแตนด์บาย BLUETOOTH: 2 W หรือน้อยกว่า

เมื่อปิดโหมดสแตนด์บาย BLUETOOTH: 0.5 W หรือน้อยกว่า

#### อุณหภูมิการทำงาน

5 °C - 35 °C

#### ขนาด (รวมส่วนที่ยื่นออกมาและส่วนควบคุม)

ประมาณ 512 มม. × 224 มม. × 222 มม. (กว้าง/สูง/ลึก)

#### น้ำหนัก (รวมแบตเตอรี่)

ประมาณ 6.3 กก.

## คำแนะนำ

- สำหรับระยะเวลาที่ต้องใช้ในการชาร์จแบตเตอรี่แบบชาร์จใหม่ได้ที่ติดตั้งภายในเครื่องและอายุการใช้งานแบตเตอรี่ภายในเครื่อง ในขณะที่กำลังเล่นเสียงจากอุปกรณ์ BLUETOOTH โปรดดูการชาร์จลำโพง

## รุ่น iPhone/iPod ที่ใช้งานร่วมกันได้

iPhone 14 Pro Max, iPhone 14 Pro, iPhone 14 Plus, iPhone 14, iPhone SE (รุ่นที่ 3), iPhone 13 Pro Max, iPhone 13 Pro, iPhone 13, iPhone 13 mini, iPhone 12 Pro Max, iPhone 12 Pro, iPhone 12, iPhone 12 mini, iPhone SE (รุ่นที่ 2), iPhone 11 Pro Max, iPhone 11 Pro, iPhone 11, iPhone XS Max, iPhone XS, iPhone XR, iPhone X, iPhone 8 Plus, iPhone 8, iPhone 7 Plus, iPhone 7, iPhone SE, iPhone 6s Plus, iPhone 6s, iPod touch (รุ่นที่ 7)  
(ข้อมูลล่าสุดเมื่อสิงหาคม 2023)