

Bezdrátový reproduktor  
ULT FIELD 1

Model: YY7862E

Konstrukce a technické údaje podléhají změnám bez předchozího upozornění.

**Stručný návod k obsluze****Stážení aplikace**

Pomocí „Sony | Music Center“ můžete nastavit ekvalizér a kvalitu zvuku reproduktoru připojeného pomocí připojení BLUETOOTH®. Můžete také ovládat a přehrávat z různých zdrojů zvuku připojených k reproduktoru.

Chcete-li využívat všechny funkce a vylepšení výkonu, použijte pro reproduktor nejnovější verze aplikace „Sony | Music Center“ a interního softwaru. Podrobnosti viz níže.

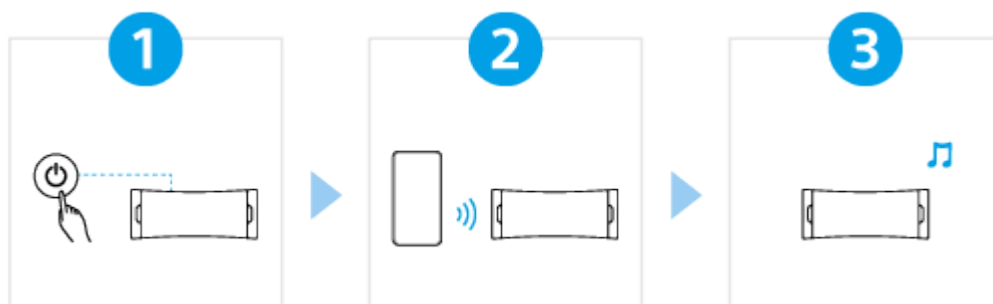

<https://www.sony.net/elesupport/>

**Začněme s používáním**

**1**

## Zapnutí napájení



Stiskněte tlačítko  (napájení). Po prvním použití reproduktoru po jeho zakoupení se reproduktor automaticky přepne do režimu párování a indikátor  (BLUETOOTH) začne dvojitě blikat (režim párování).

**2**

## Připojení k zařízením BLUETOOTH



Spusťte zařízení BLUETOOTH, abyste provedli postup párování a/nebo navázali připojení BLUETOOTH.

Po navázání připojení BLUETOOTH uslyšíte z reproduktoru zvuk upozornění a aktivita indikátoru  (BLUETOOTH) se změní z blikání na svícení.

**3**

## Poslech hudby



Spuštění přehrávání na zařízení BLUETOOTH.

SRS-ULT10

## Začínáme

[Součásti a řídicí prvky.](#)

[Umístění reproduktoru](#)

Balení obsahuje následující položky

[Použití popruhu](#)

Zdroj el. energie/nabíjení

[Nabíjení reproduktoru](#)

[Zapnutí napájení](#)

[Vypnutí napájení](#)

[Funkce Autom. pohotovostní režim \(úsporný režim\)](#)

[Použití reproduktoru s nižší spotřebou el. energie z dobíjecí baterie \(STAMINA\)](#)

## Zapojení

Zařízení BLUETOOTH

[Jak vytvořit bezdrátové připojení k zařízením BLUETOOTH](#)

[Snadné připojení k zařízením BLUETOOTH díky aplikaci „Sony | Music Center“ pomocí připojení BLUETOOTH](#)

[Párování a připojení se zařízeními BLUETOOTH](#)

[Připojení k počítači prostřednictvím připojení BLUETOOTH \(Windows®\)](#)

[Připojení k počítači prostřednictvím připojení BLUETOOTH \(Mac\)](#)

## Poslech hudby

### Zařízení BLUETOOTH

[Poslech hudby zařízením prostřednictvím připojení BLUETOOTH](#)

[Výběr kvality přehrávání hudby prostřednictvím připojení BLUETOOTH \(kodeku\)](#)

[Podporované kodeky](#)

[Ukončení připojení BLUETOOTH \(po použití\)](#)

### [Využívání různých zvukových efektů](#)

### Funkce Stereofonní pár

[Poslech hudby bezdrátově pomocí 2 reproduktorů \(funkce Stereofonní pár\)](#)

## Telefonní volání

[Uskutečnění videohovoru na počítači](#)

[Příjem volání](#)

[Uskutečnění volání](#)

## Použití aplikace „Sony | Music Center“

[Co lze provádět pomocí aplikace „Sony | Music Center“](#)

[Instalace aplikace „Sony | Music Center“](#)

## Použití funkce hlasové asistence

[Použití funkce hlasové asistence \(aplikace Google™\)](#)

[Použití funkce hlasové asistence \(Siri\)](#)

## Informace

[Indikátory](#)

[Aktualizace předinstalovaného softwaru](#)

## Poznámky k použití

[Předběžná opatření](#)

[Poznámky k nabíjení](#)

[Poznámky k vodotěsnosti a prachotěsnosti](#)

[Způsob péče o reproduktor](#)

[O bezdrátové technologii BLUETOOTH](#)

[Licence](#)

[Ochranné známky](#)

## Řešení problémů

### [Co mohu udělat pro vyřešení problému?](#)

#### Napájecí zdroj

[Reproduktor nelze nabít](#)

[Reproduktor nelze zapnout, nebo se reproduktor náhle vypne](#)

#### Zvuk

[Absence zvuku/zvuk pouze z jednoho reproduktoru/nízká úroveň zvuku/zkreslený zvuk/hluk nebo šum v reproduktoru/absence hlasu či slabý hlas volajících osob](#)

[Během použití dojde ke snížení úrovně zvuku](#)

#### Připojení BLUETOOTH

[Reproduktor nelze spárovat se zařízením BLUETOOTH](#)

[Výstup z reproduktoru je přerušovaný](#)

[Zařízení BLUETOOTH nelze připojit k reproduktoru pro funkci Stereofonní pár](#)

#### Reset

[Restartování reproduktoru](#)

[Inicializace reproduktoru](#)



## Technické údaje

[Technické údaje](#)

Bezdrátový reproduktor  
ULT FIELD 1

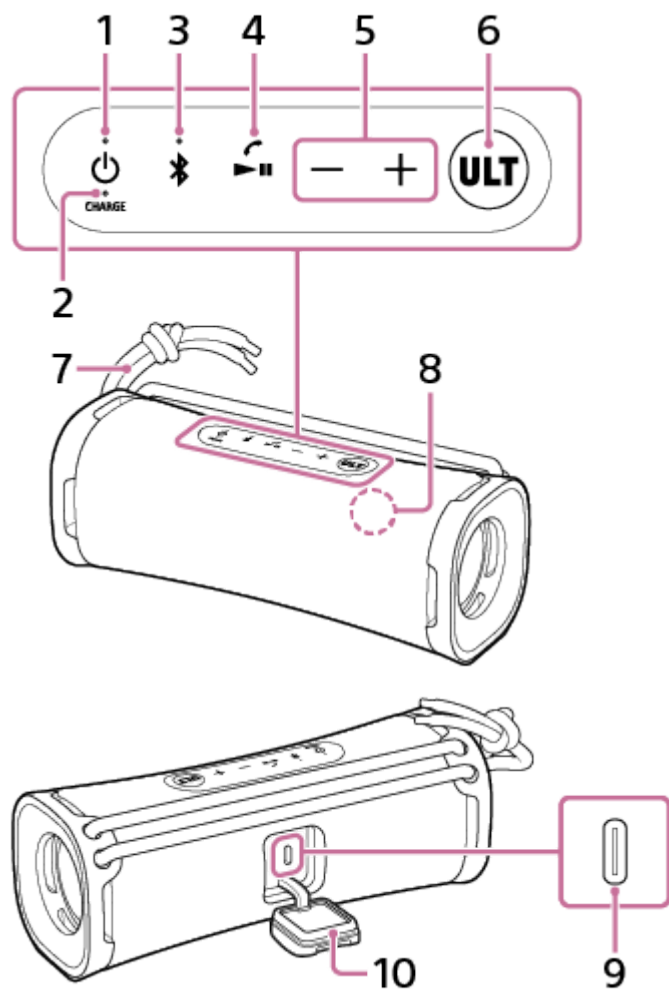
## Součásti a řídicí prvky



1. Tlačítko s indikátorem  (napájení)
2. Indikátor CHARGE
3. Tlačítko s indikátorem  (BLUETOOTH)
4. Tlačítko  (přehrát)/tlačítko  (volat)
5. Tlačítka -/+ (hlasitost)
6. Tlačítko ULT
7. Popruh
8. Mikrofon
9. Konektor stejnosměrného vstupu (USB Type-C®)\*
10. Víčko

\* Tento konektor není kompatibilní s přehráváním hudby.

---

---

## Příbuzné téma

- [Indikátory](#)

5-057-418-61(2) Copyright 2024 Sony Corporation

Bezdrátový reproduktor  
ULT FIELD 1

## Umístění reproduktoru

---

Reproduktor lze umístit i do svislé polohy.

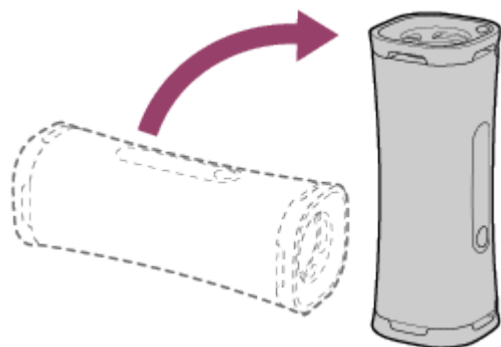

Bezdrátový reproduktor  
ULT FIELD 1

## Použití popruhu

Reproduktor lze bez námahy přenášet pomocí popruhu, který je k němu upevněn.

### 1 Nastavte délku popruhu.

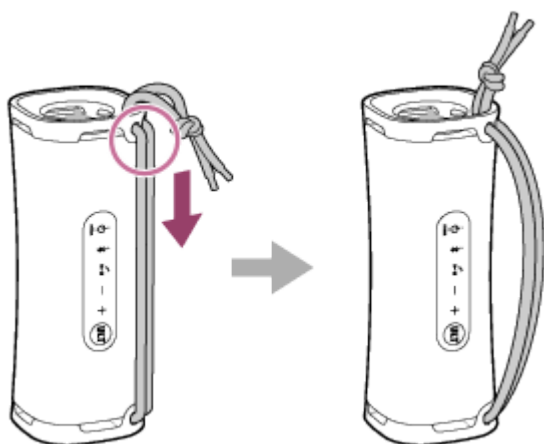

#### Poznámka

- Nepoužívejte nic jiného než dodaný popruh.
- Za popruh upevněný k reproduktoru nadměrně netahejte, ani s reproduktorem nehoupejte.
- Popruh nepoužívejte s jiným zařízením než s tímto reproduktorem.



Bezdrátový reproduktor  
ULT FIELD 1

## Nabíjení reproduktoru

Reproduktor lze napájet buď z el. zásuvky, do které je zapojen jeho síťový adaptér USB (komerčně dostupný) a dodaný kabel USB Type-C, nebo z dobíjecí vestavěné baterie.

Než reproduktor před prvním použitím zapnete, musíte jeho vestavěnou baterii nabíjet déle než 1 hodinu. Je-li vestavěná baterie předem nabitá, můžete reproduktor používat výhradně na baterii.

### 1 Pro její nabití připojte reproduktor k el. zásuvce.

Zapojte jeden konec dodaného kabelu USB Type-C do konektoru stejnosměrného vstupu na reproduktoru a druhý konec do síťového adaptéru USB (komerčně dostupný), pak síťový adaptér USB zapojte do el. zásuvky. Reproduktor podporuje síťové adaptéry USB, které dokážou generovat výstupní proud 1,5 A nebo 3,0 A. Při nabíjení baterie pomocí síťového adaptéru USB s výstupním proudem 3,0 A zajistěte použití kabelu USB Type-C (kompatibilního s normou USB), který podporuje výstupní proud 3,0 A. Dodaný kabel USB podporuje výstupní proud max. 1,5 A. Nabíjení baterie není zaručeno při použití jakýchkoli jiných zařízení. Doba nabíjení se může lišit v závislosti na okolní teplotě a také na způsobu používání reproduktoru.

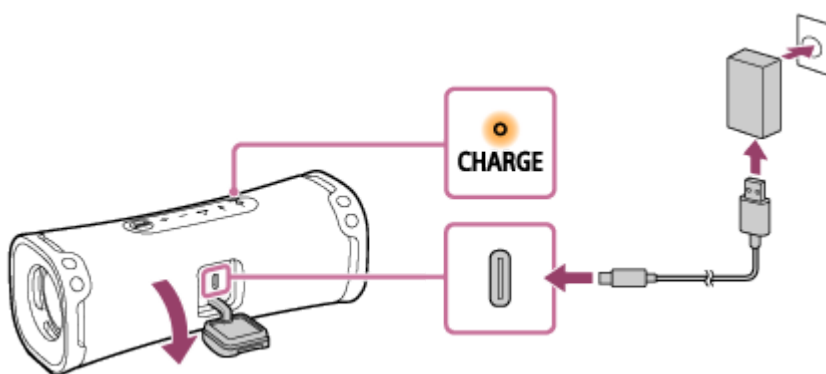

V průběhu nabíjení svítí indikátor CHARGE oranžově.

Odhadovaná doba nabíjení se liší v závislosti na hodnotě výstupního proudu připojeného síťového adaptéru USB (komerčně dostupný). Kromě toho může nabíjení trvat déle, než je níže uvedená doba, v závislosti na typu a technických údajích síťového adaptéru USB i kabelu USB. Navíc se doba nabíjení může lišit od doby uvedené níže v závislosti na okolní teplotě a způsobu použití reproduktoru.

Následující doba je uvedena jako orientační.

- Když je připojen komerčně dostupný síťový adaptér USB, který dokáže dodávat výstupní proud 1,5 A, dokončí se nabíjení za přibl. 5 hodin\* a indikátor CHARGE zhasne.
- Při použití komerčně dostupného síťového adaptéru USB ověřte, že dokáže dodávat výstupní proud min. 1,5 A. Lze také použít síťový adaptér USB s výstupním proudem min. 500 mA a nižším než 1,5 A, ale dokončení nabíjení pak může trvat velmi dlouho. Před nabíjením baterie pomocí takového síťového adaptéru USB doporučujeme reproduktor vypnout. Nabíjení baterie pomocí síťového adaptéru USB, který má výstupní proud nižší než 500 mA, není zaručeno.

\* Čas potřebný k plnému nabití vybité baterie (100 %), když je reproduktor vypnutý.

Po dokončení nabíjení baterie a odpojení kabelu USB od reproduktoru nezapomeňte řádně zavřít víčko. Víčko hraje velmi důležitou roli při zachování funkcí vodotěsnosti a prachotěsnosti.

## Kontrola dokončení nabíjení

Pokud je vestavěná baterie plně nabitá a připojíte reproduktor k el. zásuvce pomocí síťového adaptéru USB (komerčně dostupný), indikátor CHARGE se rozsvítí oranžově a po přibl. 1 minutě zhasne.

- **Při použití smartphonu Android™ s nainstalovaným systémem Android 8.1 či novějším**

Když je reproduktor připojen ke smartphonu Android přes připojení BLUETOOTH HFP (Hands-free Profile), klepněte na položky [Settings] - [Device connection] - [Bluetooth] na smartphonu. Zbývající kapacita baterie reproduktoru se zobrazí spolu s názvem připojeného zařízení BLUETOOTH. Informace viz návod k obsluze, který je součástí dodávky smartphonu Android.

Poznámka: zbývající kapacita baterie zobrazená na smartphonu se může lišit od skutečné zbývající kapacity baterie reproduktoru. Tento údaj je pouze orientační.

- **Při použití zařízení iPhone**

Zatímco je reproduktor připojen k zařízení iPhone přes připojení BLUETOOTH HFP (Hands-free Profile), zobrazí se zbývající kapacita baterie reproduktoru na widgetové obrazovce zařízení iPhone. Informace viz návod k obsluze, který je součástí dodávky zařízení iPhone.

Poznámka: zbývající kapacita baterie zobrazená na zařízení iPhone se může lišit od skutečné zbývající kapacity baterie reproduktoru. Tento údaj je pouze orientační.

## Výdrž vestavěné baterie

- Přibl. 12 hodin

- Úroveň hlasitosti: 25

- Zvuk: ULT POWER SOUND zapnutý

- Přibl. 3 hodiny

- Úroveň hlasitosti: 50 (MAX.)

- Zvuk: ULT POWER SOUND zapnutý

Životnost vestavěné baterie se měří pomocí námi určeného hudebního zdroje.

Skutečná doba přehrávání se může od uvedené doby lišit v závislosti na nastavení hlasitosti, typu přehrávaných skladeb, okolní teplotě a podmínkách používání.

## Když vestavěné baterii dochází kapacita

Když začne indikátor CHARGE pomalu blikat, dochází vestavěné baterii kapacita a musí být nabitá.

Pokud při zapnutí reproduktoru 3krát zabliká indikátor CHARGE oranžově a pak zhasne, je vestavěná baterie prázdná a musí být nabitá.

### Tip

- Vestavěnou baterii reproduktoru lze také nabíjet připojením reproduktoru k počítači, který disponuje nabíjecím portem USB. Nicméně všechny počítače nejsou testovány na kompatibilitu s tímto postupem, který se navíc netýká amatérsky vyrobených počítačů.
- Když je reproduktor připojen k el. zásuvce pomocí síťového adaptéru USB (komerčně dostupný) nebo k počítači, který disponuje nabíjecím portem USB, dokáže se vestavěná baterie reproduktoru nabíjet sama i při probíhajícím přehráváním hudby z reproduktoru. V závislosti na použití reproduktoru však může trvat dlouhou dobu, než se nabíjení dokončí. Před nabíjením baterie doporučujeme reproduktor vypnout.
- Zapnutím STAMINA na „Sony | Music Center“ se sníží spotřeba energie při používání vestavěné dobíjecí baterie, takže si můžete přehrávání hudby užívat delší dobu.

### Poznámka

- V závislosti na typu a technických údajích síťového adaptéru USB se při používání reproduktoru s vysokou hlasitostí může zbývající kapacita dobíjecí vestavěné baterie snížit nebo se reproduktor může vypnout, i když je reproduktor připojen k el.

zásuvce pomocí síťového adaptéru USB. Nicméně to neznamená závadu. Pokud k tomu dojde, vypněte reproduktor a před jeho dalším použitím nechte baterii zcela nabít.

- Když vestavěné baterii dochází kapacita, může dojít ke snížení max. výstupního výkonu reproduktoru.
- V extrémně chladném či horkém prostředí se nabíjení ukončí kvůli bezpečnosti. Trvá-li nabíjení reproduktoru příliš dlouho, také dojde k jeho ukončení. Pro vyřešení těchto problémů odpojte kabel USB a pak jej zapojte znovu, když bude provozní teplota v rozsahu 5 °C - 35 °C.
- Vestavěnou baterii reproduktoru nenabíjejte v místě, kde by mohlo dojít k postříkání vodou. Dodávaný kabel USB Type-C ani konektor USB pod víčkem není konstruován na vodotěsnost či prachotěsnost.
- I když nehodláte reproduktor delší dobu používat, 1x za 6 měsíců dostatečně nabijte vestavěnou baterii, abyste zachovali její výkon.
- Je-li smartphone Android zkonfigurován pouze na použití profilu A2DP (Advanced Audio Distribution Profile) při sestavování připojení BLUETOOTH, zbývající kapacita baterie reproduktoru se na něm nezobrazí.

---

### Příbuzné téma



- [Zapnutí napájení](#)
- [Co lze provádět pomocí aplikace „Sony | Music Center“](#)
- [Poznámky k nabíjení](#)

5-057-418-61(2) Copyright 2024 Sony Corporation

Bezdrátový reproduktor  
ULT FIELD 1

## Zapnutí napájení

### 1 Stiskněte tlačítko (napájení).

Z reproduktoru uslyšíte zvuk upozornění, indikátor  (napájení) se rozsvítí zeleně a indikátor  (BLUETOOTH) začne pomalu blikat modře.

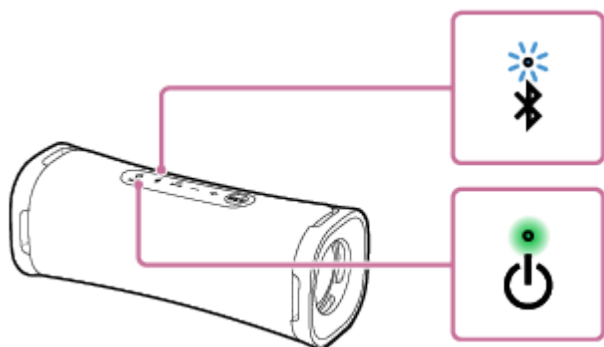

Nemá-li reproduktor žádné údaje o párování, např. při prvním použití funkce BLUETOOTH po zakoupení, bude indikátor  (BLUETOOTH) neustále dvojitě modře blikat.

### Poznámka

- Zablíkává-li indikátor CHARGE po zapnutí reproduktoru 3krát a pak se reproduktor vypne, nemá dobíjecí vestavěná baterie žádnou kapacitu. Nabijte vestavěnou baterii.
- Když začne indikátor CHARGE pomalu blikat, dochází vestavěné baterii kapacita a musí být nabita.

### Příbuzné téma

- [Nabíjení reproduktoru](#)
- [Vypnutí napájení](#)

Bezdrátový reproduktor  
ULT FIELD 1

## Vypnutí napájení

### 1 Stiskněte tlačítko (napájení).

Z reproduktoru uslyšíte zvuk upozornění a indikátory  (napájení) a  (BLUETOOTH) zhasnou.

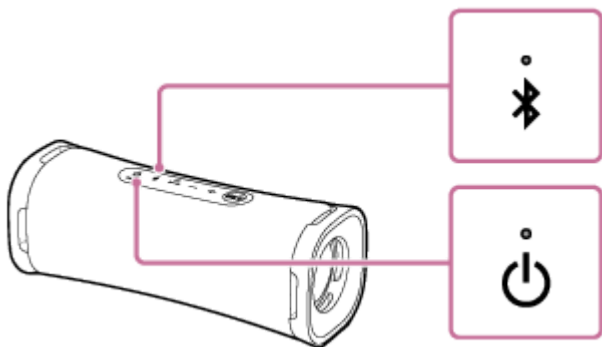

### Příbuzné téma

- [Funkce Autom. pohotovostní režim \(úsporný režim\)](#)

Bezdrátový reproduktor  
ULT FIELD 1

## Funkce Autom. pohotovostní režim (úsporný režim)

V následujících případech se reproduktor po 15 minutách automaticky vypne, aby došlo k úspoře energie dobíjecí vestavěné baterie.

V době zakoupení je funkce Autom. pohotovostní režim zapnutá.

- Absence obsluhy na reproduktoru.
- Funkce handsfree připojeného smartphonu nebo mobilního telefonu je vypnutá, a smartphone či mobilní telefon nepřehrává hudbu (zvuk) ani není obsluhován. Informace viz návod k obsluze, který je součástí dodávky smartphonu či mobilního telefonu.
- Připojené zařízení BLUETOOTH nepřehrává hudbu (zvuk) ani není používáno.





### Tip

- Funkci Autom. pohotovostní režim lze zapnout či vypnout pomocí aplikace „Sony | Music Center“.

### Poznámka

- Vypnutí této funkce zvýší spotřebu energie, protože výrobek se automaticky nevypne, když se nepoužívá.
- Když je reproduktor připojen ke smartphonu se systémem Android nebo k zařízení iPhone prostřednictvím připojení HFP (Hands-free Profile) BLUETOOTH, je funkce Autom. pohotovostní režim vypnutá.

## Zapnutí/vypnutí funkce Autom. pohotovostní režim

- 1 **Zapněte reproduktor.**
- 2 **Stiskněte a podržte tlačítko  (přehrát)/  (volat) současně s tlačítkem – (hlasitost) přibl. 5 sekund.**
  - Když se vypne funkce Autom. pohotovostní režim, zabliká indikátor  (napájení) 3krát zeleně.
  - Když se funkce Autom. pohotovostní režim zapne, zabliká indikátor  (napájení) dvakrát zeleně.

Bezdrátový reproduktor  
ULT FIELD 1

## Použití reproduktoru s nižší spotřebou el. energie z dobíjecí baterie (STAMINA)

Snižte spotřebu energie při provozu reproduktoru na vestavěnou dobíjecí baterii, abyste mohli reproduktor používat delší dobu.

### Použití STAMINA

V době zakoupení je volba napájení STAMINA nastavena na vypnuto.

V aplikaci „Sony | Music Center“ klepněte na [ULT FIELD 1] - [Settings] - [Power Option] - [STAMINA] a tuto volbu zapněte.

Pokud je volba napájení STAMINA nastavena na zapnuto, jsou zvukové efekty, včetně ULT POWER SOUND, vypnuté.

Bezdrátový reproduktor  
ULT FIELD 1

## Jak vytvořit bezdrátové připojení k zařízením BLUETOOTH

---

Hudbu z reproduktoru můžete poslouchat bezdrátově pomocí funkce BLUETOOTH vašeho zařízení BLUETOOTH.

### Párování

Na zařízeních BLUETOOTH, která se mají bezdrátově připojit, je nezbytný proces párování pro vzájemnou registraci údajů.

Pro spárování s druhým a dalšími zařízeními BLUETOOTH proveďte následující párovací postup pro každé zařízení. Spárování reproduktoru a zařízení proveďte ručně.

### Připojení ke spárovanému zařízení

Jakmile je zařízení jednou spárováno, není nutné provádět spárování znovu. Připojte k zařízením, která jsou již spárována s reproduktorem, pomocí postupů vyžadovaných u jednotlivých zařízení.

Podrobnosti o párování a připojování viz následující témata.

---

### Příbuzné téma

- [Snadné připojení k zařízením BLUETOOTH díky aplikaci „Sony | Music Center“ pomocí připojení BLUETOOTH](#)
- [Párování a připojení se zařízeními BLUETOOTH](#)
- [Připojení k počítači prostřednictvím připojení BLUETOOTH \(Windows®\)](#)
- [Připojení k počítači prostřednictvím připojení BLUETOOTH \(Mac\)](#)



Bezdrátový reproduktor  
ULT FIELD 1

## Snadné připojení k zařízením BLUETOOTH díky aplikaci „Sony | Music Center“ pomocí připojení BLUETOOTH

Spusťte aplikaci „Sony | Music Center“ na chytrém telefonu Android/iPhone a připojte reproduktor k chytrému telefonu nebo iPhone. Podrobnosti o aplikaci „Sony | Music Center“ viz následující adresa URL:

<https://www.sony.net/smcqa/>



Sony Music Center



### Poznámka

- Připojení k některým chytrým telefonům a zařízením iPhone může být při použití aplikace „Sony | Music Center“ nestabilní. V takovém případě při připojování reproduktoru postupujte podle pokynů v kapitole „Párování a připojení se zařízeními BLUETOOTH“.

### Příbuzné téma

- [Jak vytvořit bezdrátové připojení k zařízením BLUETOOTH](#)
- [Párování a připojení se zařízeními BLUETOOTH](#)
- [Připojení k počítači prostřednictvím připojení BLUETOOTH \(Windows®\)](#)
- [Připojení k počítači prostřednictvím připojení BLUETOOTH \(Mac\)](#)
- [Co lze provádět pomocí aplikace „Sony | Music Center“](#)
- [Instalace aplikace „Sony | Music Center“](#)

Bezdrátový reproduktor  
ULT FIELD 1

## Párování a připojení se zařízeními BLUETOOTH

Na zařízeních BLUETOOTH, která se mají bezdrátově připojit, je nezbytný proces párování pro vzájemnou registraci údajů.

Chcete-li v kombinaci s reproduktorem používat více zařízení BLUETOOTH, proveďte následující postup párování pro každé zařízení.

Údaje o párování se zařízeními BLUETOOTH se uloží v reproduktoru, když dojde k jeho vypnutí.

Před obsluhou reproduktoru zajistěte provedení tohoto postupu:

- Umístěte zařízení BLUETOOTH max. 1 m od reproduktoru.
- Připojte reproduktor k el. zásuvce pomocí síťového adaptéru USB (komerčně dostupný). Nebo dostatečně nabijte vestavěnou baterii.
- Snižte hlasitost zařízení BLUETOOTH i reproduktoru nebo zastavte přehrávání hudby, aby nedošlo k náhlému výstupu hlasitého zvuku z reproduktoru.  
V závislosti na zařízení BLUETOOTH může být jeho hlasitost synchronizována s reproduktorem, když se spustí přehrávání hudby po sestavení připojení BLUETOOTH mezi zařízeními BLUETOOTH a reproduktorem.
- Připravte si k nahlédnutí návod k obsluze dodaný se zařízením BLUETOOTH.

### 1 Zapněte reproduktor.

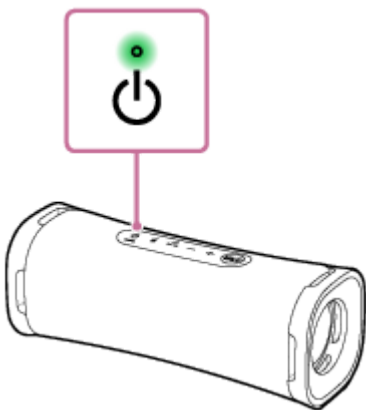

### 2 Zkontrolujte stav indikátoru (BLUETOOTH).

Když indikátor dvojité bliká

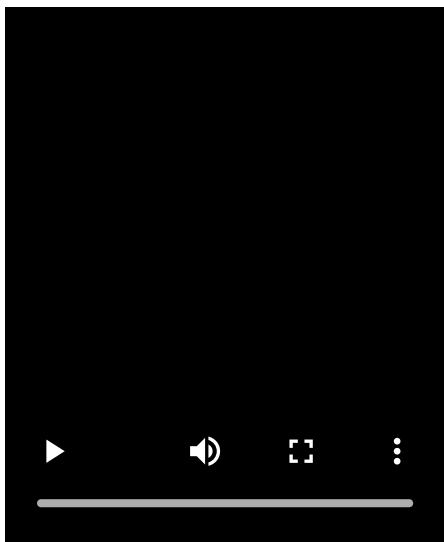

V případě, že je reproduktor poprvé spárován se zařízením BLUETOOTH po jeho zakoupení, nebo v případě, že je reproduktor zinicilizován (reproduktor nemá žádné údaje o párování), přejde reproduktor automaticky do režimu párování, když jej zapnete. Pokračujte krokem 4 .

### Když indikátor bliká pomalu

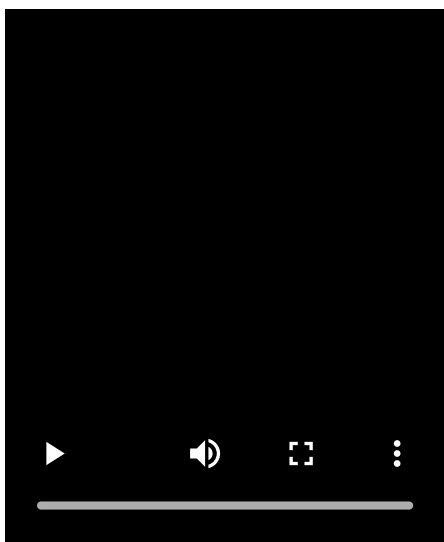

Reproduktor vyhledává zařízení BLUETOOTH.

- Chcete-li spárovat reproduktor s druhým či dalším zařízením BLUETOOTH (když má reproduktor údaje o párování s jinými zařízeními BLUETOOTH), pokračujte krokem 3 .
- Chcete-li reproduktor znovu připojit k jednomu ze zařízení BLUETOOTH, která již byla s reproduktorem spárována dříve, pokračujte krokem 4 . Reproduktor se automaticky připojí pouhým zapnutím funkce BLUETOOTH na zařízení BLUETOOTH. V závislosti na zařízení BLUETOOTH může být reproduktor po zapnutí ihned znovu připojen k danému zařízení. Informace viz návod k obsluze, který je součástí dodávky zařízení BLUETOOTH.

### Když indikátor zůstane svítit

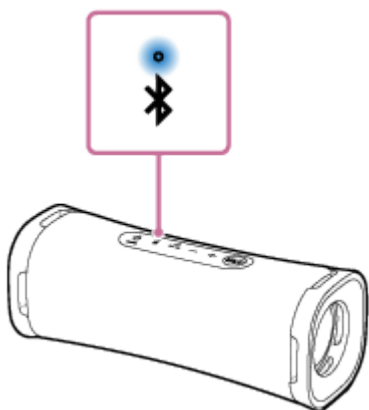

Reproduktor byl připojen k zařízení BLUETOOTH.

Pro připojení k jiným zařízením BLUETOOTH proveďte jeden z níže uvedených postupů.

- Chcete-li spárovat reproduktor s druhým či dalším zařízením BLUETOOTH (když má reproduktor údaje o párování s jinými zařízením BLUETOOTH), pokračujte krokem 3 .
- Chcete-li reproduktor znovu připojit k jednomu ze zařízení BLUETOOTH, která již byla s reproduktorem spárována dříve, pokračujte krokem 4 . Reproduktor se automaticky připojí pouhým zapnutím funkce BLUETOOTH na zařízení BLUETOOTH.

### 3 Stiskněte tlačítko (BLUETOOTH).

Z reproduktoru uslyšíte zprávu hlasové navigace (Pairing (Párování)), a indikátor  (BLUETOOTH) začne dvojitě blikat (režim párování).

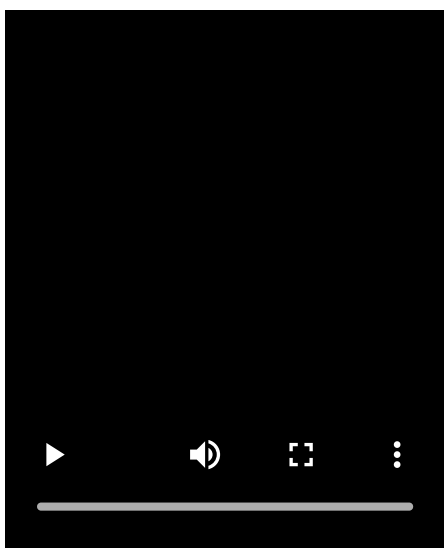

### 4 Pro zjištění reproduktoru proveďte párovací postup na zařízení BLUETOOTH.

Když se na displeji zařízení BLUETOOTH zobrazí seznam zjištěných zařízení, vyberte položku „ULT FIELD 1“.  
Je-li požadován kód\* na displeji zařízení BLUETOOTH, zadejte kód „0000“.

\* Tomuto kódu se také může říkat „přístupový kód“, „kód PIN“, „číslo PIN“ nebo „heslo“.

### 5 Sestavte připojení BLUETOOTH ze zařízení BLUETOOTH.

Po navázání připojení BLUETOOTH uslyšíte z reproduktoru zvuk upozornění a aktivita indikátoru  (BLUETOOTH) se změní z blikání na svícení.

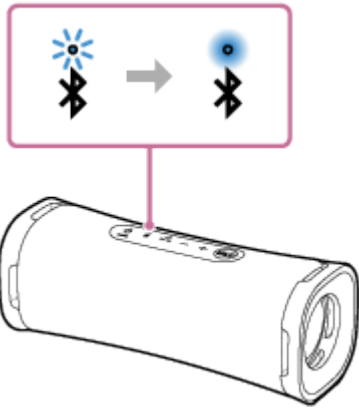

Nedojde-li k sestavení připojení BLUETOOTH, zopakujte postup od kroku 3 .

### Tip

- Jestliže je funkce BLUETOOTH aktivována na zařízení BLUETOOTH, které již bylo dříve připojeno k reproduktoru, tento reproduktor se znovu připojí k zařízení ihned po zapnutí reproduktoru.
- Výše uvedené pokyny na zařízení BLUETOOTH jsou uvedeny jako příklad. Informace viz návod k obsluze, který je součástí dodávky zařízení BLUETOOTH.

### Poznámka

- Režim párování reproduktoru se deaktivuje po přibl. 5 minutách a indikátor  (BLUETOOTH) pomalu bliká. Nicméně když reproduktor nemá žádné údaje o párování, např. při nastavení z výroby, není režim párování deaktivován. Při deaktivaci režimu párování před dokončením procesu zopakujte postup od kroku 3 .
- Kód reproduktoru je „0000“. Je-li nastaven jiný kód než „0000“ na zařízení BLUETOOTH, nelze provést jeho spárování s reproduktorem.
- Jakmile se zařízení BLUETOOTH spárují, není třeba je párovat znovu s výjimkou následujících případů:
  - Údaje o párování byly odstraněny po opravě apod.
  - Reproduktor je již spárován s 8 zařízeními a má být spárováno další zařízení.  
Reproduktor lze spárovat s max. 8 zařízeními. Když se navíc k 8 spárovaným zařízením páruje nové zařízení, nahradí se údaje nejdříve spárovaného zařízení připojeného přes připojení BLUETOOTH údaji nového zařízení.
  - Ze zařízení BLUETOOTH byly odstraněny údaje o spárování s reproduktorem.
  - Reproduktor se ziniculuje.  
Dojde k vymazání všech údajů o párování. Ziniculuje-li reproduktor, zřejmě se nepřipojí k zařízení BLUETOOTH.  
V takovém případě smažte údaje o párování reproduktoru na zařízení BLUETOOTH a pak proveďte párovací postup znovu.
- Reproduktor může být spárován s více zařízeními, ale v dané chvíli může přehrávat hudbu pouze z jednoho spárovaného zařízení.

### Příbuzné téma

- [Poslech hudby zařízením prostřednictvím připojení BLUETOOTH](#)
- [Ukončení připojení BLUETOOTH \(po použití\)](#)

Bezdrátový reproduktor  
ULT FIELD 1

## Připojení k počítači prostřednictvím připojení BLUETOOTH (Windows®)

Na zařízeních BLUETOOTH, která se mají bezdrátově připojit, je nezbytný proces párování pro vzájemnou registraci údajů.

Chcete-li v kombinaci s reproduktorem používat více zařízení BLUETOOTH, proveďte následující postup párování pro každé zařízení.

Údaje o párování se zařízeními BLUETOOTH se uloží v reproduktoru, když dojde k jeho vypnutí.

### Podporované operační systémy

Windows 11, Windows 10

Než začnete, proveďte následující postup.

- Umístěte počítač max. 1 m od reproduktoru.
- Připojte reproduktor k el. zásuvce pomocí síťového adaptéru USB (komerčně dostupný). Nebo dostatečně nabijte vestavěnou baterii.
- Připravte si k nahlédnutí návod k obsluze dodaný s počítačem.
- Snižte hlasitost počítače i reproduktoru nebo zastavte přehrávání hudby, aby nedošlo k náhlému výstupu hlasitého zvuku z reproduktoru.
- Zapněte reproduktor počítače.  
Je-li reproduktor počítače nastaven na  (ztlumit), nedojde k výstupu zvuku do reproduktoru BLUETOOTH.

– Když je zapnutý reproduktor počítače:



#### 1 Zapněte reproduktor.

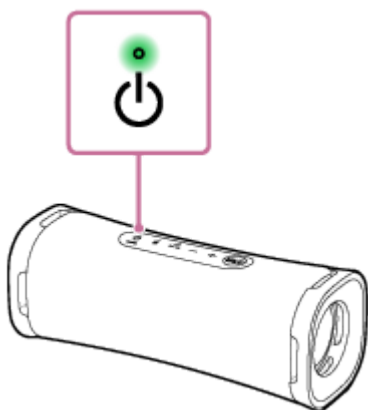

#### 2 Zkontrolujte aktivitu indikátoru (BLUETOOTH).

Když indikátor dvojitě bliká

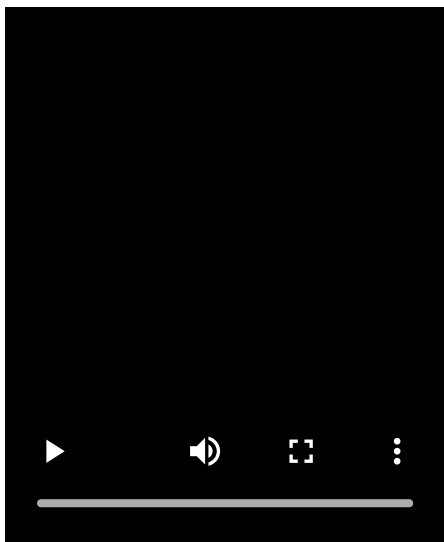

V případě, že je reproduktor poprvé spárován se zařízením BLUETOOTH po jeho zakoupení, nebo v případě, že je reproduktor zinicizován (reproduktor nemá žádné údaje o párování), přejde reproduktor automaticky do režimu párování, když jej zapnete. Pokračujte krokem 4 .

### Když indikátor bliká pomalu

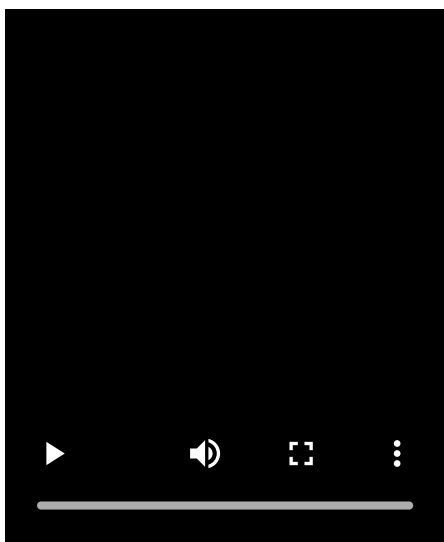

Reproduktor vyhledává dostupná připojení BLUETOOTH.

- Chcete-li spárovat reproduktor s druhým či dalším zařízením BLUETOOTH (když má reproduktor údaje o párování s jinými zařízeními BLUETOOTH), pokračujte krokem 3 .
- Chcete-li reproduktor znovu připojit k jednomu ze zařízení BLUETOOTH, která již byla s reproduktorem spárována dříve, pokračujte krokem 6 .  
Reproduktor se k počítači připojí automaticky pouhým zapnutím funkce BLUETOOTH na počítači.  
V závislosti na zařízení BLUETOOTH může být reproduktor po zapnutí ihned znovu připojen k danému zařízení.  
Informace viz návod k obsluze, který je součástí dodávky zařízení BLUETOOTH.

### Když indikátor zůstane svítit

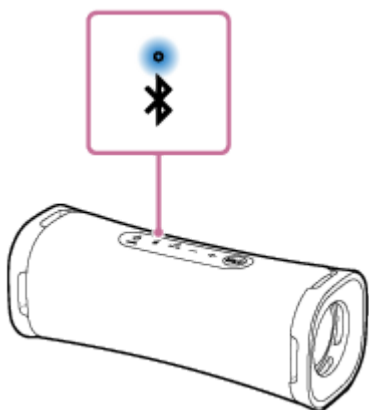

Reproduktor je již připojen k jednomu ze zařízení BLUETOOTH.

Chcete-li připojit reproduktor k jinému zařízení BLUETOOTH, proveďte jeden z následujících postupů:

- Chcete-li spárovat reproduktor s druhým či dalším zařízením BLUETOOTH (když má reproduktor údaje o párování s jinými zařízeními BLUETOOTH), pokračujte krokem **3**.
- Chcete-li reproduktor znovu připojit k jednomu ze zařízení BLUETOOTH, která již byla s reproduktorem spárována dříve, pokračujte krokem **6**.  
Reproduktor se k počítači připojí automaticky pouhým zapnutím funkce BLUETOOTH na počítači.

### **3 Stiskněte tlačítko (BLUETOOTH).**

Z reproduktoru uslyšíte zprávu hlasové navigace (Pairing (Párování)), a indikátor  (BLUETOOTH) začne dvojitě blikat (režim párování).

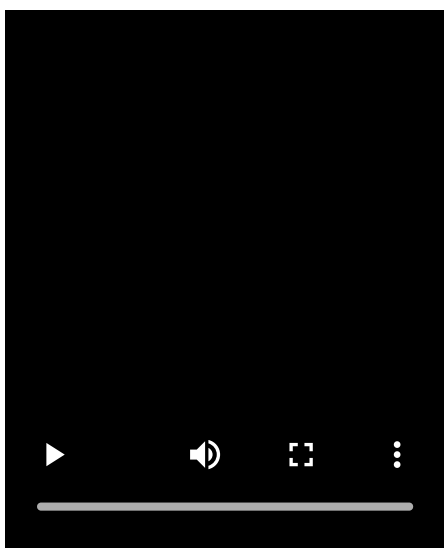

### **4 Je-li počítač v pohotovostním režimu (režimu spánku) nebo v režimu hibernace, probudte jej.**

### **5 Zaregistrujte reproduktor do počítače.**

#### **Se systémem Windows 11**

1. Klikněte na tlačítko [Start] a pak na položku [Settings].
2. Klikněte na položku [Bluetooth & devices].



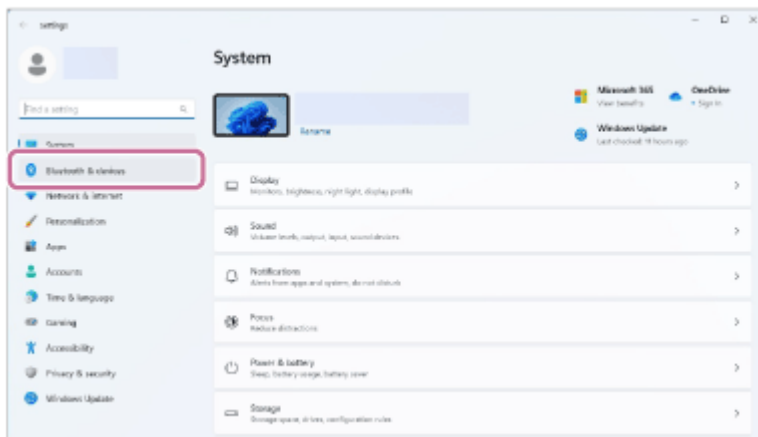

3. Kliknutím na přepínač [Bluetooth] zapněte funkci BLUETOOTH a pak klikněte na položku [Add device].

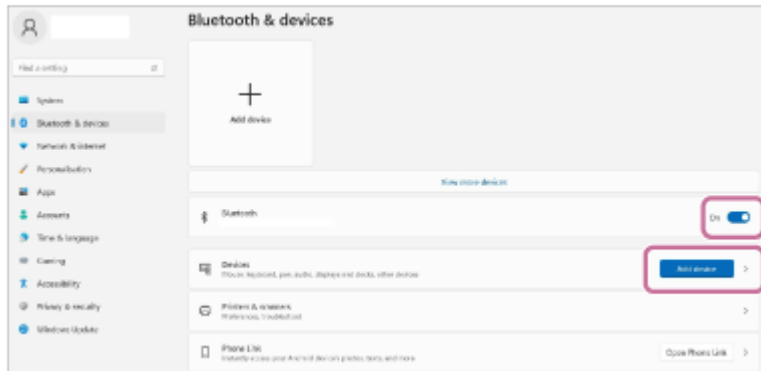

4. Klikněte na položku [Bluetooth].

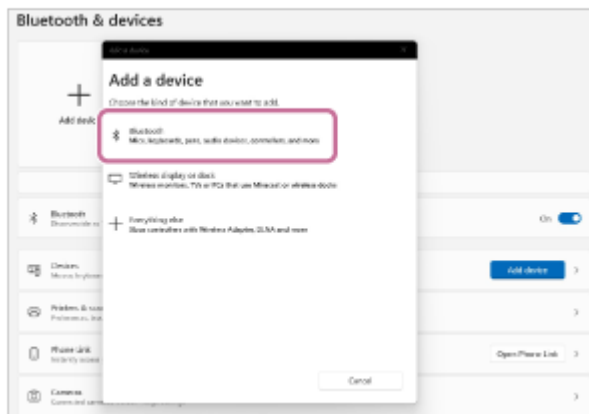

5. Vyberte položku [ULT FIELD 1].

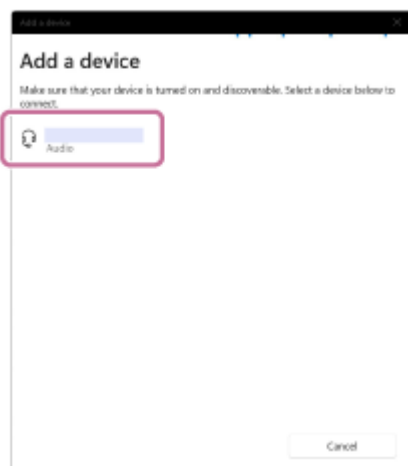

Je-li požadován kód\*, zadejte „0000“.

Nezobrazí-li se položka [ULT FIELD 1], proveďte operaci znovu od kroku 3.

\* Tomuto kódu se také může říkat „přístupový kód“, „kód PIN“, „číslo PIN“ nebo „heslo“.

- Po spárování se automaticky sestaví připojení BLUETOOTH a na obrazovce se zobrazí položka [Connected music] nebo [Connected voice, music]. Pokračujte krokem 7.



## Se systémem Windows 10

- Klikněte na tlačítko [Start] a pak na položku [Settings].
- Klikněte na položku [Devices].

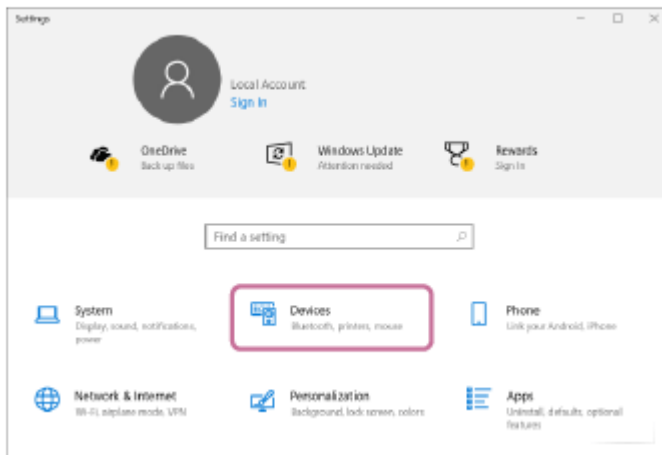

- Klikněte na kartu [Bluetooth & other devices], kliknutím na přepínač [Bluetooth] zapněte funkci BLUETOOTH a pak klikněte na položku [Add Bluetooth or other device].

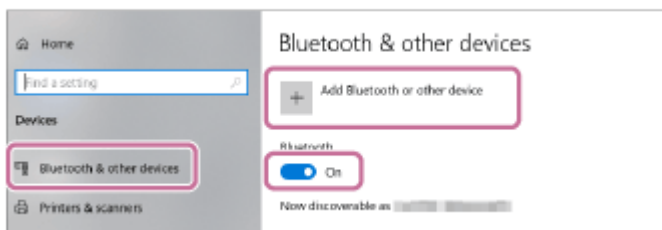

- Klikněte na položku [Bluetooth].

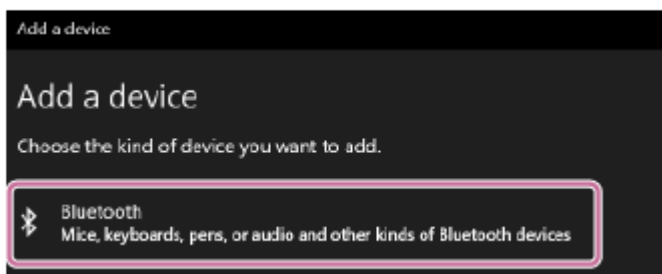

- Vyberte položku [ULT FIELD 1].

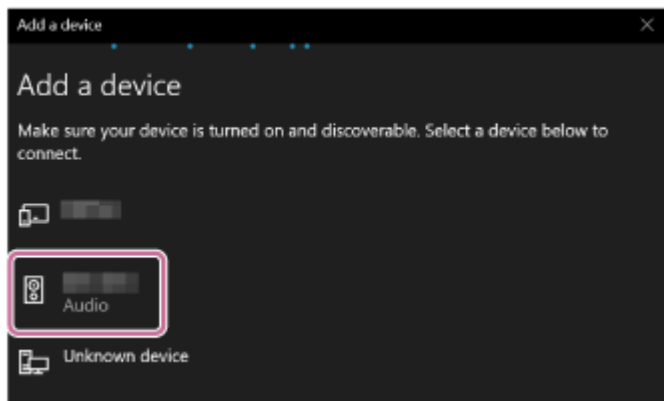

Je-li požadován kód\*, zadejte „0000“.

Nezobrazí-li se položka [ULT FIELD 1], proveďte operaci znovu od kroku 3.

\* Tomuto kódu se také může říkat „přístupový kód“, „kód PIN“, „číslo PIN“ nebo „heslo“.

6. Po spárování se automaticky sestaví připojení BLUETOOTH a na obrazovce se zobrazí položka [Connected music] nebo [Connected voice, music]. Pokračujte krokem 7.

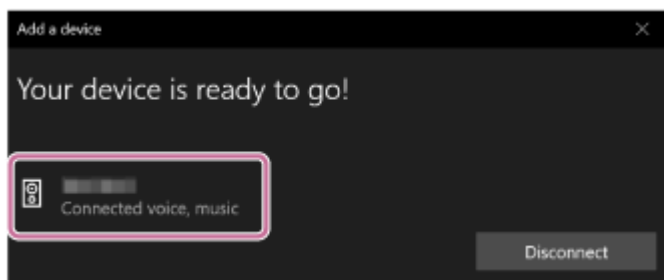

## 6 Vyberte daný reproduktor na počítači.

### Se systémem Windows 11

1. Klikněte na tlačítko [Start] a pak na položku [Settings].
2. Klikněte na položku [Bluetooth & devices].
3. Vyberte položku [ULT FIELD 1] a klikněte na [Connect].

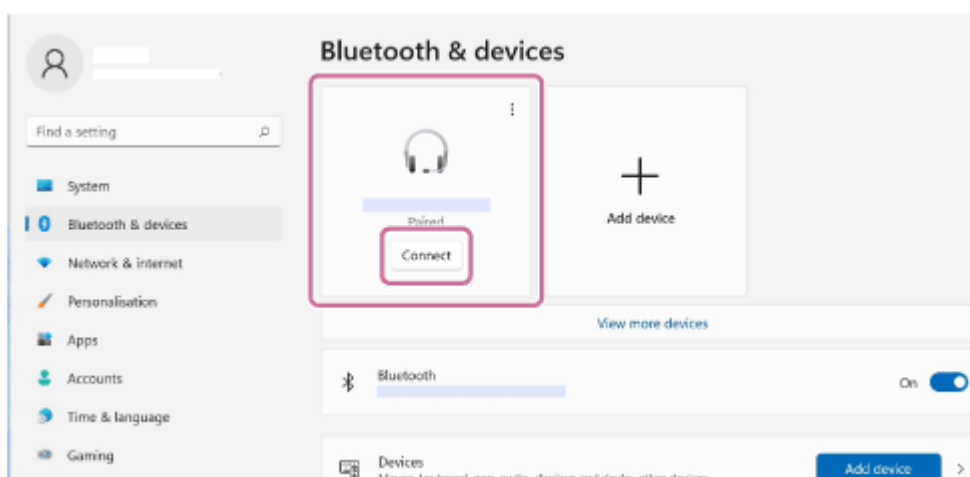

Ikona na obrazovce se může lišit od té skutečné, kterou vidíte.

Po navázání spojení BLUETOOTH se na obrazovce zobrazí [Connected music] nebo [Connected voice, music].

Pokračujte krokem 7.

### Se systémem Windows 10

1. Klikněte na tlačítko [Start] a pak na položku [Settings].

2. Klikněte na položku [Devices].

3. Na kartě [Bluetooth & other devices] zvolte v položce „Audio“ možnost [ULT FIELD 1] a poté klikněte na [Connect].

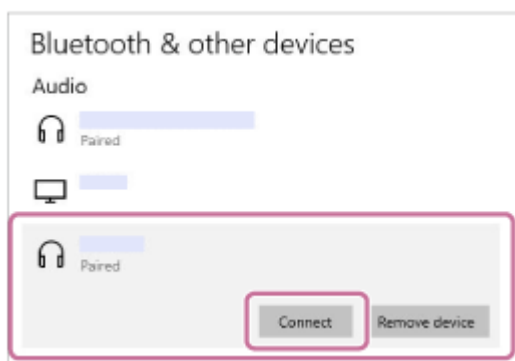

Ikona na obrazovce se může lišit od té skutečné, kterou vidíte.

Po navázání spojení BLUETOOTH se na obrazovce zobrazí [Connected music] nebo [Connected voice, music].

Pokračujte krokem 7 .

## 7 Sestavte připojení BLUETOOTH postupem podle pokynů na obrazovce.

Po navázání připojení BLUETOOTH uslyšíte z reproduktoru zvuk upozornění a aktivita indikátoru  (BLUETOOTH) se změní z blikání na svícení.

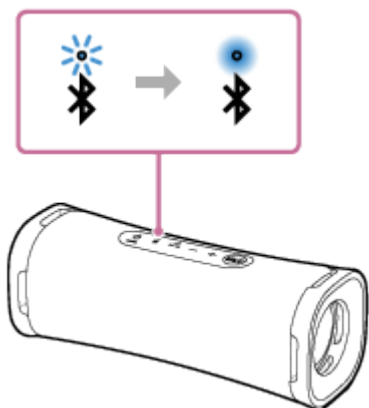

Pokud se pokus o připojení nezdaří, zopakujte postup od kroku 3 .

### Tip

- Výše uvedené pokyny na počítači jsou uvedeny jako příklad. Informace viz návod k obsluze, který je součástí dodávky počítače. Kromě toho nejsou všechny počítače testovány na kompatibilitu s výše uvedeným postupem, a tento postup se netýká amatérsky vyrobených počítačů.

### Poznámka

- Režim párování reproduktoru se deaktivuje po přibl. 5 minutách a indikátor  (BLUETOOTH) pomalu bliká. Nicméně když reproduktor nemá žádné údaje o párování, např. při nastavení z výroby, není režim párování deaktivován. Při deaktivaci režimu párování před dokončením procesu zopakujte postup od kroku 3 .
- Jakmile se zařízení BLUETOOTH spárují, není třeba je párovat znovu s výjimkou následujících případů:
  - Údaje o párování byly odstraněny po opravě apod.
  - Reproduktor je již spárován s 8 zařízeními a má být spárováno další zařízení. Reproduktor lze spárovat s max. 8 zařízeními. Když se navíc k 8 spárovaným zařízením páruje nové zařízení, nahradí se údaje nejdříve spárovaného zařízení připojeného přes připojení BLUETOOTH údaji nového zařízení.

- Ze zařízení BLUETOOTH byly odstraněny údaje o spárování s reproduktorem.
- Reproduktor se zinicizuje.  
Dojde k vymazání všech údajů o párování. Zinicizujete-li reproduktor, zřejmě se nepřipojí k počítači. V takovém případě smažte údaje o párování reproduktoru na počítači a pak proveďte párovací postup znovu.
- Reproduktor může být spárován s více zařízeními, ale v dané chvíli může přehrávat hudbu pouze z jednoho spárovaného zařízení.
- Kód reproduktoru je „0000“. Je-li nastaven jiný kód než „0000“ na zařízení BLUETOOTH, nelze provést jeho spárování s reproduktorem.

---

### Příbuzné téma

- [Poslech hudby zařízením prostřednictvím připojení BLUETOOTH](#)
- [Ukončení připojení BLUETOOTH \(po použití\)](#)

5-057-418-61(2) Copyright 2024 Sony Corporation

Bezdrátový reproduktor  
ULT FIELD 1

## Připojení k počítači prostřednictvím připojení BLUETOOTH (Mac)

Na zařízeních BLUETOOTH, která se mají bezdrátově připojit, je nezbytný proces párování pro vzájemnou registraci údajů.

Chcete-li v kombinaci s reproduktorem používat více zařízení BLUETOOTH, proveďte následující postup párování pro každé zařízení.

Údaje o párování se zařízeními BLUETOOTH se uloží v reproduktoru, když dojde k jeho vypnutí.

### Podporované operační systémy

macOS Monterey (verze 12.6)

Než začnete, proveďte následující postup.

- Umístěte počítač max. 1 m od reproduktoru.
- Připojte reproduktor k el. zásuvce pomocí síťového adaptéru USB (komerčně dostupný). Nebo dostatečně nabijte vestavěnou baterii.
- Připravte si k nahlédnutí návod k obsluze dodaný s počítačem.
- Snižte hlasitost počítače i reproduktoru nebo zastavte přehrávání hudby, aby nedošlo k náhlému výstupu hlasitého zvuku z reproduktoru.
- Zapněte reproduktor počítače.  
Je-li reproduktor počítače nastaven na  (ztlumit), nedojde k výstupu zvuku do reproduktoru BLUETOOTH.

– Když je zapnutý reproduktor počítače:



#### 1 Zapněte reproduktor.

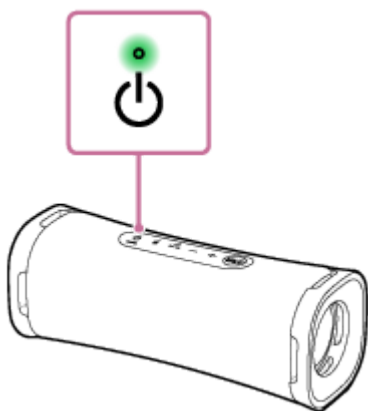

#### 2 Zkontrolujte aktivitu indikátoru (BLUETOOTH).

Když indikátor dvojitě bliká

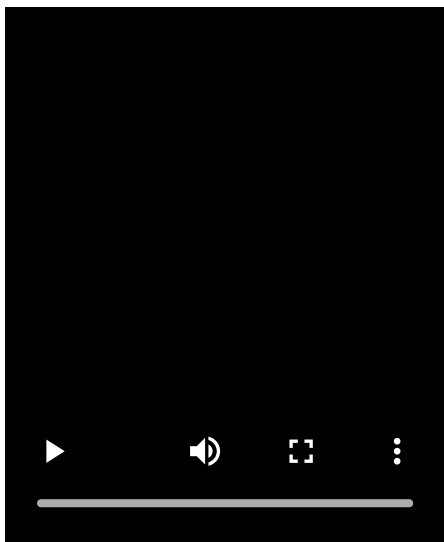

V případě, že je reproduktor poprvé spárován se zařízením BLUETOOTH po jeho zakoupení, nebo v případě, že je reproduktor zinicilizován (reproduktor nemá žádné údaje o párování), přejde reproduktor automaticky do režimu párování, když jej zapnete. Pokračujte krokem 4 .

### Když indikátor bliká pomalu

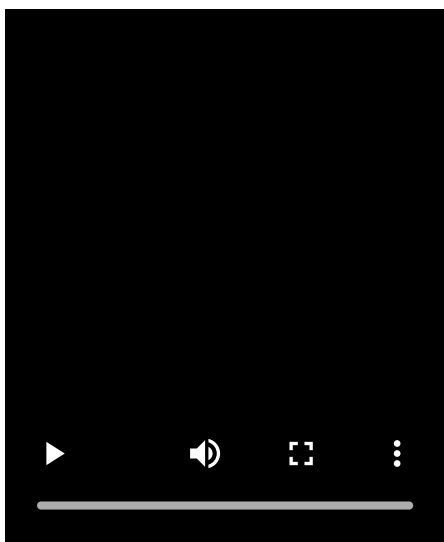

Reproduktor vyhledává dostupná připojení BLUETOOTH.

- Chcete-li spárovat reproduktor s druhým či dalším zařízením BLUETOOTH (když má reproduktor údaje o párování s jinými zařízeními BLUETOOTH), pokračujte krokem 3 .
- Chcete-li reproduktor znovu připojit k jednomu ze zařízení BLUETOOTH, která již byla s reproduktorem spárována dříve, pokračujte krokem 4 .  
Reproduktor se k počítači připojí automaticky pouhým zapnutím funkce BLUETOOTH na počítači.  
V závislosti na zařízení BLUETOOTH může být reproduktor po zapnutí ihned znovu připojen k danému zařízení.  
Informace viz návod k obsluze, který je součástí dodávky zařízení BLUETOOTH.

### Když indikátor zůstane svítit

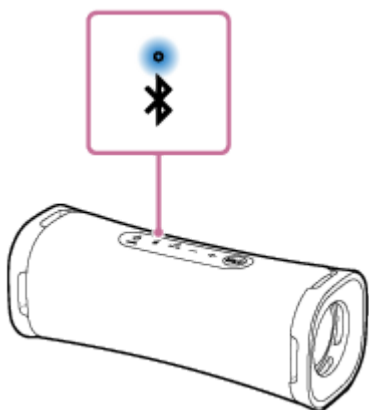

Reproduktor je již připojen k jednomu ze zařízení BLUETOOTH.

Chcete-li připojit reproduktor k jinému zařízení BLUETOOTH, proveďte jeden z následujících postupů:

- Chcete-li spárovat reproduktor s druhým či dalším zařízením BLUETOOTH (když má reproduktor údaje o párování s jinými zařízeními BLUETOOTH), pokračujte krokem 3 .
- Chcete-li reproduktor znovu připojit k jednomu ze zařízení BLUETOOTH, která již byla s reproduktorem spárována dříve, pokračujte krokem 4 .  
Reproduktor se k počítači připojí automaticky pouhým zapnutím funkce BLUETOOTH na počítači.

### 3 Stiskněte tlačítko (BLUETOOTH).

Z reproduktoru uslyšíte zprávu hlasové navigace (Pairing (Párování)), a indikátor  (BLUETOOTH) začne dvojitě blikat (režim párování).

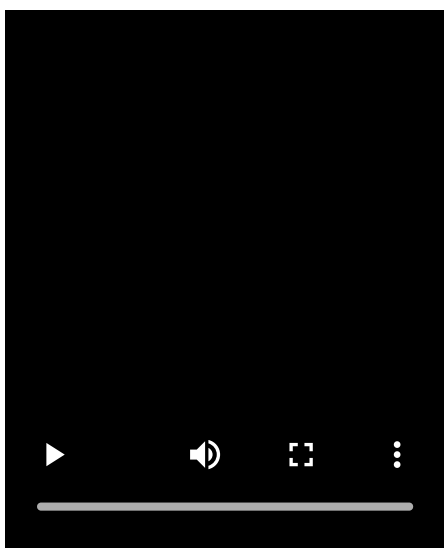

### 4 Vyhledejte reproduktor na počítači.

1. Na hlavním panelu v pravém dolním rohu obrazovky klikněte na položky [  (System Preferences)] - [Bluetooth].



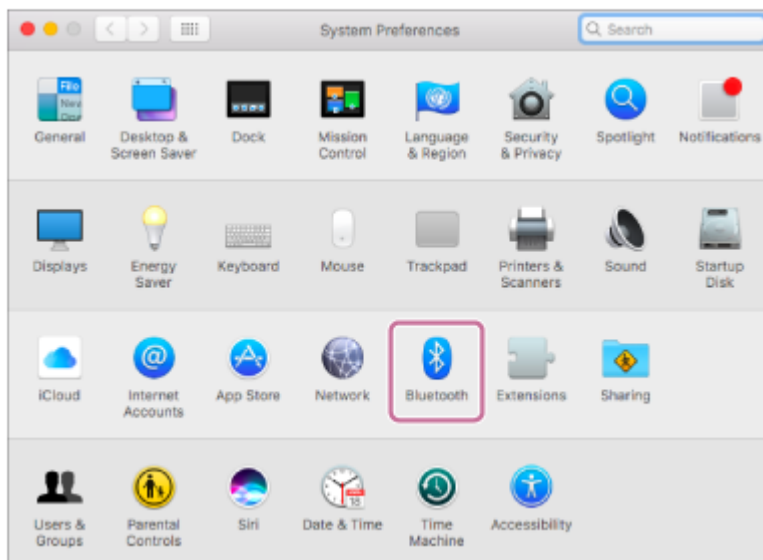

2. Na obrazovce Bluetooth vyberte položku [ULT FIELD 1] a pak klikněte na volbu [Pair].

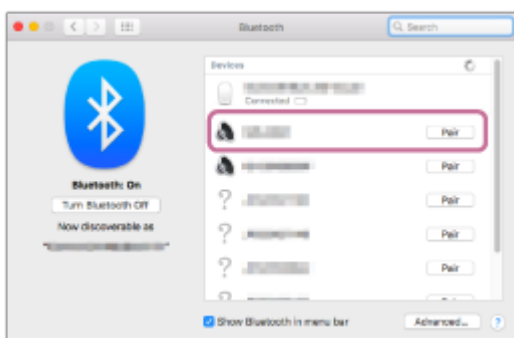

5 Sestavte připojení BLUETOOTH postupem podle pokynů na obrazovce.

Po navázání připojení BLUETOOTH uslyšíte z reproduktoru zvuk upozornění a aktivita indikátoru  (BLUETOOTH) se změní z blikání na svícení.

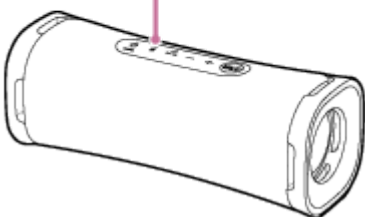

Pokud se pokus o připojení nezdaří, zopakujte postup od kroku 3 .

6 Klikněte na ikonu reproduktoru v pravém horním rohu obrazovky a vyberte položku [ULT FIELD 1] z možnosti [Output Device].

Na počítači můžete využívat přehrávání hudby apod.

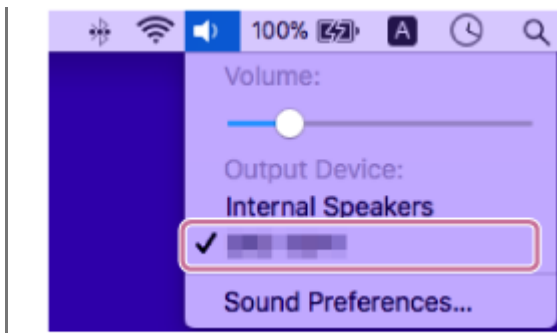

### Tip

- Výše uvedené pokyny na počítači jsou uvedeny jako příklad. Informace viz návod k obsluze, který je součástí dodávky počítače. Kromě toho nejsou všechny počítače testovány na kompatibilitu s výše uvedeným postupem, a tento postup se netýká amatérsky vyrobených počítačů.

### Poznámka

- Režim párování reproduktoru se deaktivuje po přibl. 5 minutách a indikátor  (BLUETOOTH) pomalu bliká. Nicméně když reproduktor nemá žádné údaje o párování, např. při nastavení z výroby, není režim párování deaktivován. Při deaktivaci režimu párování před dokončením procesu zopakujte postup od kroku **3**.
- Jakmile se zařízení BLUETOOTH spárují, není třeba je párovat znovu s výjimkou následujících případů:
  - Údaje o párování byly odstraněny po opravě apod.
  - Reproduktor je již spárován s 8 zařízeními a má být spárováno další zařízení. Reproduktor lze spárovat s max. 8 zařízeními. Když se navíc k 8 spárovaným zařízením páruje nové zařízení, nahradí se údaje nejdříve spárovaného zařízení připojeného přes připojení BLUETOOTH údaji nového zařízení.
  - Ze zařízení BLUETOOTH byly odstraněny údaje o spárování s reproduktorem.
  - Reproduktor se ziniculuje. Dojde k vymazání všech údajů o párování. Ziniculujete-li reproduktor, zřejmě se nepřipojí k počítači. V takovém případě smažte údaje o párování reproduktoru na počítači a pak proveďte párovací postup znovu.
- Reproduktor může být spárován s více zařízeními, ale v dané chvíli může přehrávat hudbu pouze z jednoho spárovaného zařízení.
- Kód reproduktoru je „0000“. Je-li nastaven jiný kód než „0000“ na zařízení BLUETOOTH, nelze provést jeho spárování s reproduktorem.

### Příbuzné téma

- [Poslech hudby zařízením prostřednictvím připojení BLUETOOTH](#)
- [Ukončení připojení BLUETOOTH \(po použití\)](#)

Bezdrátový reproduktor  
ULT FIELD 1

## Poslech hudby zařízením prostřednictvím připojení BLUETOOTH

Podporuje-li zařízení BLUETOOTH následující profily BLUETOOTH, lze na něm poslouchat hudbu a ovládat ho pomocí reproduktoru prostřednictvím připojení BLUETOOTH.

### A2DP (Advanced Audio Distribution Profile)

Umožňuje bezdrátově využívat obsah s vysoce kvalitním zvukem.

### AVRCP (Audio Video Remote Control Profile)

Umožňuje nastavit hlasitost a ovládat přehrávání, pozastavení nebo skok na začátek další/aktuální skladby.

Obsluha se může lišit v závislosti na zařízení BLUETOOTH. Viz také návod k obsluze, který je součástí dodávky zařízení BLUETOOTH.

#### Poznámka

- Aby nedošlo k náhlému hlasitému výstupu zvuku z reproduktoru, musíte předem zajistit nastavení hlasitosti na zařízení BLUETOOTH i reproduktoru na přiměřenou úroveň.  
V závislosti na zařízení BLUETOOTH nemusí být nastavení hlasitosti reproduktoru na zařízení BLUETOOTH možné, je-li na něm zastaveno/pozastaveno přehrávání.

### 1 Připojte reproduktor k zařízení BLUETOOTH.

Po navázání připojení BLUETOOTH uslyšíte z reproduktoru zvuk upozornění a aktivita indikátoru  (BLUETOOTH) se změní z blikání na svícení.

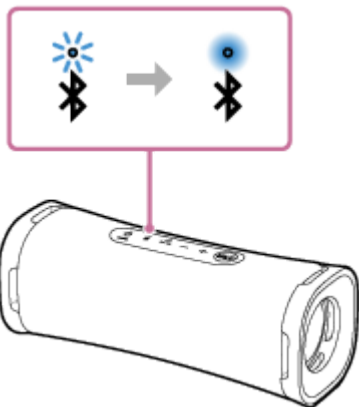

### 2 Spusťte přehrávání na zařízení BLUETOOTH.

### 3 Nastavte hlasitost stisknutím tlačítek **-/+** (hlasitost) na reproduktoru či obsluhou zařízení BLUETOOTH.

Když stisknete tlačítka **-/+** (hlasitost) na reproduktoru či nastavíte hlasitost na zařízení BLUETOOTH, zabliká indikátor  (napájení) jednou nebo 3krát.

V závislosti na používaném zařízení BLUETOOTH nemusí indikátor  (napájení) na reproduktoru zablikat, i když na zařízení BLUETOOTH nastavíte hlasitost.

Pro rychlá nastavení stiskněte a podržte tlačítka **-/+** (hlasitost).

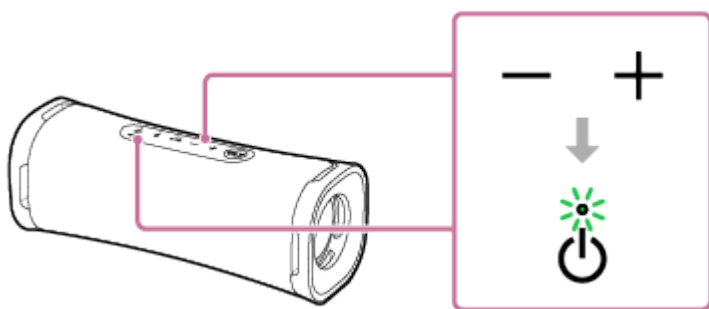

Při přehrávání lze pomocí tlačítka ►|| (přehrát)/ ☎ (volat) provádět následující operace.

### Pozastavení

Stisknutím tlačítka ►|| (přehrát)/ ☎ (volat) při přehrávání jej pozastavíte. Jeho dalším stisknutím pozastavení zrušíte.

### Skok na začátek další skladby

Při přehrávání rychle dvakrát stiskněte tlačítko ►|| (přehrát)/ ☎ (volat).

### Skok na začátek aktuální či předchozí skladby\*

Při přehrávání rychle 3krát stiskněte tlačítko ►|| (přehrát)/ ☎ (volat).

\* Výše uvedené operace se liší v závislosti na používaném zařízení BLUETOOTH.

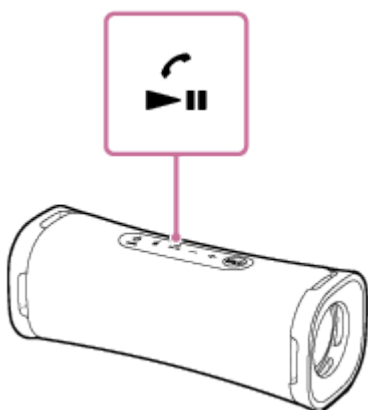

### Tip

- Když je reproduktor připojen k el. zásuvce pomocí síťového adaptéru USB (komerčně dostupný), může se vestavěná baterie reproduktoru nabíjet, i když probíhá přehrávání hudby z reproduktoru. Nicméně v závislosti na typu či technických údajích síťového adaptéru USB nebo použití reproduktoru může dlouhou dobu trvat, než se nabíjení dokončí. Když hodláte reproduktor používat během nabíjení baterie, snižte hlasitost reproduktoru, nebo jej vypněte a před jeho dalším použitím nechte baterii zcela nabít.
- Reproduktor podporuje ochranu obsahu pomocí metody SCMS-T. Z reproduktoru můžete poslouchat hudbu (nebo zvuk) ze smartphonu nebo mobilního telefonu, který podporuje metodu SCMS-T.
- Nastavíte-li hlasitost reproduktoru na max. nebo min. úroveň, indikátor ⏻ (napájení) 3krát zabliká.

### Poznámka

- Při špatných podmínkách komunikace může zařízení BLUETOOTH, nesprávně reagovat na obsluhu na reproduktoru.
- Při použití na místě s vysokou teplotou se může snížit hlasitost pro ochranu vestavěné baterie.
- Když vestavěné baterii dochází kapacita, dojde ke snížení maximální hlasitosti reproduktoru.
- V závislosti na zařízení BLUETOOTH může být potřeba nastavit hlasitost či upravit nastavení výstupu zvuku na připojeném zařízení.

- V závislosti na zařizení BLUETOOTH připojeném k reproduktoru může v prostředí komunikace či použití docházet k šumu nebo přerušení zvuku.

---

---

### **Příbuzné téma**

- [Nabíjení reproduktoru](#)
- [Ukončení připojení BLUETOOTH \(po použití\)](#)

5-057-418-61(2) Copyright 2024 Sony Corporation

Bezdrátový reproduktor  
ULT FIELD 1

## Výběr kvality přehrávání hudby prostřednictvím připojení BLUETOOTH (kodeku)

Na reproduktoru jsou k dispozici předvolby „Priorita kvality zvuku“ a „Priorita stabilního připojení“ pro kvalitu připojení BLUETOOTH. Předvolba „Priorita kvality zvuku“ zajišťuje kompatibilitu nejen s kodekem SBC, ale také s kodeky AAC pro přehrávání hudby ve vysoké kvalitě, zatímco předvolba „Priorita stabilního připojení“ umožňuje přehrávání hudby prostřednictvím stabilnějšího připojení BLUETOOTH. Při zakoupení reproduktoru je vybrána předvolba „Priorita kvality zvuku“.

- Priorita kvality zvuku (výchozí nastavení): Optimální kodek je vybrán z možností AAC a SBC automaticky.
- Priorita stabilního připojení: Je vybrán kodek SBC.





### 1 Zapněte reproduktor.

Z reproduktoru uslyšíte zvuk upozornění a indikátor  (BLUETOOTH) začne blikat\* modře.

\* Je-li v blízkosti zařízení BLUETOOTH, které bylo připojeno dříve, může se reproduktor k tomuto zařízení připojit automaticky – pak indikátor  (BLUETOOTH) svítí modře.

### 2 Změňte kvalitu připojení BLUETOOTH.

#### Při použití tlačítek reproduktoru

1. Stiskněte a podržte tlačítko  (přehrát)/  (volat) současně s tlačítkem + (hlasitost) na přibl. 2 sekundy. Po změně nastavení na předvolbu „Priorita stabilního připojení“ indikátor  (napájení) zeleně 3krát zabliká. Po změně nastavení na předvolbu „Priorita kvality zvuku“ zabliká indikátor  (napájení) dvakrát zeleně. Když je reproduktor připojen k zařízením BLUETOOTH, všechna připojení se automaticky odpojí a pak znovu ustanoví, a použije se nastavení předvolby.

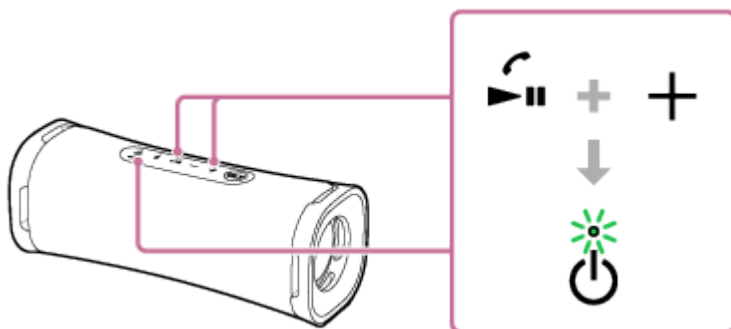

#### Při použití aplikace „Sony | Music Center“

1. Spárujte reproduktor se zařízením BLUETOOTH, jako je smartphone. Když je připojení BLUETOOTH navázáno, uslyšíte z reproduktoru zvuk upozornění.
2. Spustěte aplikaci [Music Center] klepnutím na ní ve smartphonu apod.



Music Center

3. Klepněte na položku [ULT FIELD 1].

4. Klepněte na [Settings] - [Sound] - [Bluetooth Connection Quality] a pak zvolte [Priority on Sound Quality] nebo [Priority on Stable Connection].

Všechna připojení k zařízením BLUETOOTH se automaticky odpojí a znovu navážou a použije se tato předvolba.

#### Tip

- Dokud je reproduktor zapojen do el. zásuvky pomocí síťového adaptéru USB (komerčně dostupný), lze měnit kvalitu připojení BLUETOOTH, i když je reproduktor vypnutý.
- Při použití funkce Stereofonní pár se kodek automaticky přepne na SBC.

#### Poznámka

- Když je vybrána předvolba „Priorita kvality zvuku“, může v závislosti na nastavení zařízení BLUETOOTH a okolních podmínkách docházet k šumu nebo přerušení zvuku. V takovém případě změňte kvalitu připojení BLUETOOTH na předvolbu „Priorita stabilního připojení“.

---

#### Příbuzné téma

- [Podporované kodeky](#)
- [Co lze provádět pomocí aplikace „Sony | Music Center“](#)

Bezdrátový reproduktor  
ULT FIELD 1

## Podporované kodeky

---

Kodek je algoritmus kódování zvuku, který se používá pro bezdrátový přenos zvuku prostřednictvím připojení BLUETOOTH.

Reproduktor podporuje následující 2 kodeky pro přehrávání hudby prostřednictvím připojení A2DP: SBC a AAC.

- SBC

Jedná se o zkratku pro Subband Codec.

SBC je standardní technologie kódování zvuku, která se používá v zařízeních BLUETOOTH.

Všechna zařízení BLUETOOTH standard SBC podporují.

- AAC

Jedná se o zkratku pro Advanced Audio Coding.

AAC se používá hlavně u výrobků Apple, jako je zařízení iPhone, které mohou poskytnout vyšší kvalitu zvuku než SBC.

Pokud je z připojeného zařízení přenášena hudba v jednom z výše uvedených kodeků, reproduktor se automaticky přepne na tento kodek a přehrává hudbu ve stejném kodeku.

Pokud připojené zařízení podporuje kodek s vyšší kvalitou zvuku než SBC, možná budete muset zařízení předem nastavit, abyste mohli užívat hudbu s požadovaným kodekem z podporovaných kodeků.

Informace o nastavení kodeku naleznete v návodu k obsluze dodaném se zařízením.

---

### Příbuzné téma

- [Výběr kvality přehrávání hudby prostřednictvím připojení BLUETOOTH \(kodeku\)](#)



Bezdrátový reproduktor  
ULT FIELD 1

## Ukončení připojení BLUETOOTH (po použití)

Po skončení přehrávání hudby pomocí zařízení BLUETOOTH ukončíte připojení BLUETOOTH provedením jedné z následujících operací.

Když je připojení BLUETOOTH odpojeno, uslyšíte z reproduktoru zvuk upozornění.

- Vypněte funkci BLUETOOTH na zařízení BLUETOOTH. Informace viz návod k obsluze, který je součástí dodávky zařízení.
- Vypněte zařízení BLUETOOTH.
- Vypněte reproduktor.

### Tip

- Pokud používáte funkci Stereofonní pár a vypnete jeden reproduktor, vypne se automaticky i druhý reproduktor. Připojení BLUETOOTH mezi nimi se ukončí.
- Po skončení přehrávání hudby se může připojení BLUETOOTH ukončit automaticky v závislosti na zařízení BLUETOOTH.

### Příbuzné téma

- [Vypnutí napájení](#)
- [Funkce Autom. pohotovostní režim \(úsporný režim\)](#)

Bezdrátový reproduktor  
ULT FIELD 1

## Využívání různých zvukových efektů

Můžete si vychutnat přepínání zvukových efektů na reproduktoru.

### Vychutnejte si vylepšený zvuk basů (tlačítko ULT)

Pro nastavení můžete použít některý z následujících postupů. V době zakoupení je funkce ULT POWER SOUND aktivovaná.

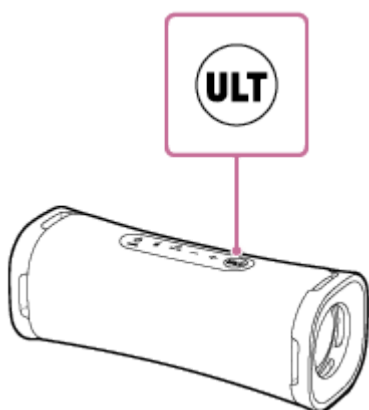

- Stiskněte tlačítko ULT.  
Po každém stisknutí tlačítka ULT se nastavení ULT POWER SOUND zapne či vypne.  
Po každé změně nastavení uslyšíte zvuk upozornění z reproduktoru a tlačítko ULT se rozsvítí nebo zhasne.



ULT POWER SOUND: Zdůrazňuje basy.

- Použijte tlačítko „Sony | Music Center“.  
V aplikaci „Sony | Music Center“ klepněte na [ULT FIELD 1] - [Settings] - [Sound] - [Sound Effect] a pak zvolte [OFF] nebo [ULT POWER SOUND].

#### Tip

- Současným stisknutím a podržením tlačítek ULT a – (hlasitost) na reproduktoru po dobu přibližně 2 sekundy můžete zapnout nebo vypnout zvuk upozornění.  
Když se vypne zvuk upozornění, zabliká indikátor  (napájení) 3krát zeleně.  
Když se zvuk upozornění zapne, zabliká indikátor  (napájení) dvakrát zeleně.

### Úprava nastavení ekvalizéru podle vašich preferencí (CUSTOM)

V aplikaci „Sony | Music Center“ klepněte na položky [ULT FIELD 1] - [Settings] - [Sound] - [Sound Effect] - [CUSTOM]. Klepněte na [Custom EQ] a potom upravte nastavení ekvalizéru podle svých preferencí.

Bezdrátový reproduktor  
ULT FIELD 1

## Poslech hudby bezdrátově pomocí 2 reproduktorů (funkce Stereofonní pár)

Pro použití funkce Stereofonní pár jsou potřeba 2 reproduktory ULT FIELD 1. Připojením 2 reproduktorů prostřednictvím připojení BLUETOOTH lze využívat mocnější zvuk.

2 reproduktory připojené prostřednictvím připojení BLUETOOTH přehrávají zvuk stereofonně, přičemž 1 reproduktor přehrává zvuk na pravém kanálu (na pravé straně) a druhý reproduktor přehrává zvuk na levém kanálu (na levé straně).

Před obsluhou reproduktoru zajistěte následující věci:

- Zaktualizujte předinstalovaný software na nejnovější verzi na každém a všech reproduktorech k připojení pro tuto funkci.  
(Podrobnosti o aktualizacím postupu viz [Aktualizace předinstalovaného softwaru](#).)
- Při nastavování reproduktorů pro funkci Stereofonní pár se ujistěte, že jsou dané 2 reproduktory určené k připojení pro tuto funkci umístěny ve vzdálenosti do 1 m od sebe. Zastavte přehrávání hudby v případě, že probíhá.
- Při přehrávání hudby se ujistěte, že všechna zařízení, která se mají připojit k této funkci, jsou umístěna do 30 m ve vašem zorném poli.  
Max. komunikační dosah se může zkrátit za následujících podmínek.
  - Mezi reproduktorem a zařízením BLUETOOTH je nějaká překážka, jako je osoba, kov nebo zeď.
  - V blízkosti reproduktoru se používá zařízení bezdrátové sítě LAN.
  - V blízkosti reproduktoru se používá mikrovlnná trouba.
  - V blízkosti reproduktoru se používá zařízení, které generuje elektromagnetické záření.

### 1 K nastavení reproduktoru pro funkci Stereofonní pár použijte aplikaci „Sony | Music Center“.

Podrobnosti o aplikaci „Sony | Music Center“ viz následující adresa URL:

<https://www.sony.net/smcqa/>

## Ukončení funkce Stereofonní pár

Použijte tlačítko „Sony | Music Center“.

### Tip

- Použití funkce Stereofonní pár automaticky přepne kodek na SBC.
- Vypnutí reproduktoru nevypne funkci Stereofonní pár. Když je jeden z reproduktorů opět zapnut, pokusí se navázat spojení pomocí funkce Stereofonní pár. Pro použití funkce Stereofonní pár zapněte druhý reproduktor do 1 minuty.

### Poznámka

- Abyste předešli náhlému výstupu hlasitého zvuku z reproduktoru, snižte hlasitost reproduktoru a zařízení BLUETOOTH nebo před navázáním připojení se zařízením BLUETOOTH zastavte přehrávání na zařízení BLUETOOTH.

## Příbuzné téma

- [Instalace aplikace „Sony | Music Center“](#)



Bezdrátový reproduktor  
ULT FIELD 1

## Uskutečnění videohovoru na počítači

Během videohovoru na počítači lze používat reproduktor k bezdrátovému telefonování.

### 1 Připojte reproduktor k počítači přes připojení BLUETOOTH.

### 2 Spustíte aplikaci pro videohovory na počítači.

### 3 Zobrazte nastavení<sup>\*1</sup> aplikace pro videohovory.

- Pro videohovory na počítači vyberte profil BLUETOOTH nikoli k přehrávání hudby (A2DP), ale k telefonování (připojení HFP/HSP). Zatímco je vybrán profil BLUETOOTH k přehrávání hudby (připojení A2DP), nemusí být telefonování k dispozici.
- Pro nastavení reproduktoru vyberte položku [Headset earphone (ULT FIELD 1 Hands-Free)]<sup>\*2</sup>: profil BLUETOOTH pro telefonování (připojení HFP/HSP). ([Speakers (ULT FIELD 1 Stereo)]<sup>\*2</sup> je profil BLUETOOTH k přehrávání hudby.)
- Pro nastavení mikrofonu vyberte položku [Headset microphone (ULT FIELD 1 Hands-Free)]<sup>\*2</sup>: profil BLUETOOTH pro telefonování (připojení HFP/HSP).
- V závislosti na aplikaci pro videohovory nemusí být výběr [Headset earphone (ULT FIELD 1 Hands-Free)]<sup>\*2</sup> či [Headset microphone (ULT FIELD 1 Hands-Free)]<sup>\*2</sup>, profil BLUETOOTH pro telefonování (připojení HFP/HSP), nebo [Speakers (ULT FIELD 1 Stereo)]<sup>\*2</sup>, profil BLUETOOTH pro přehrávání hudby (připojení A2DP), k dispozici pro nastavení reproduktoru či mikrofonu a může být zobrazena pouze položka [ULT FIELD 1]. V takovém případě vyberte položku [ULT FIELD 1].
- Časté dotazy a odpovědi na ně viz webové stránky zákaznické podpory.

\*1 V závislosti na aplikaci pro videohovory nemusí být tato funkce k dispozici.

\*2 Štítky se mohou lišit v závislosti na počítači či aplikaci pro videohovory.

### Tip

- Když nemůžete zobrazit nastavení aplikace pro videohovory či vybrat položku [Headset earphone (ULT FIELD 1 Hands-Free)] nebo [Headset microphone (ULT FIELD 1 Hands-Free)], profil BLUETOOTH k telefonování (připojení HFP/HSP), vyberte položku [Headset earphone (ULT FIELD 1 Hands-Free)] či [Headset microphone (ULT FIELD 1 Hands-Free)] pro nastavení na počítači, a pak sestavte připojení. Podrobnosti viz následující témata.
  - [Připojení k počítači prostřednictvím připojení BLUETOOTH \(Windows®\)](#)
  - [Připojení k počítači prostřednictvím připojení BLUETOOTH \(Mac\)](#)
- Na počítači Mac se pro videohovory používají profily BLUETOOTH k přehrávání hudby (A2DP) i k telefonování (připojení HFP/HSP) a výběr profilu tak není potřeba.

- Ukončení připojení BLUETOOTH (po použití)
- Co mohu udělat pro vyřešení problému?

5-057-418-61(2) Copyright 2024 Sony Corporation

Bezdrátový reproduktor  
ULT FIELD 1

## Příjem volání

Se smartphonem či mobilním telefonem, který podporuje BLUETOOTH profil HFP (Hands-free Profile) či HSP (Headset Profile), lze přes připojení BLUETOOTH využívat volání handsfree.

- Podporuje-li smartphone nebo mobilní telefon profil HFP i HSP, nastavte jej na HFP.
- Obsluha se může lišit v závislosti na smartphonu či mobilním telefonu. Viz návod k obsluze, který je součástí dodávky smartphonu nebo mobilního telefonu.

## Vyzváněcí tóny

Při příjmu příchozího volání se pozastaví přehrávání a z reproduktoru bude slyšet vyzváněcí tón. Vyzváněcí tón se v závislosti na smartphonu či mobilním telefonu liší těmito způsoby.

- Vyzváněcí tón nastavený na reproduktoru
- Vyzváněcí tón nastavený na smartphonu nebo mobilním telefonu
- Vyzváněcí tón nastavený na smartphonu či mobilním telefonu pouze pro připojení BLUETOOTH

### 1 Připojte reproduktor ke smartphonu či mobilnímu telefonu.

Po navázání připojení BLUETOOTH uslyšíte z reproduktoru zvuk upozornění a aktivita indikátoru  (BLUETOOTH) se změní z blikání na svícení.

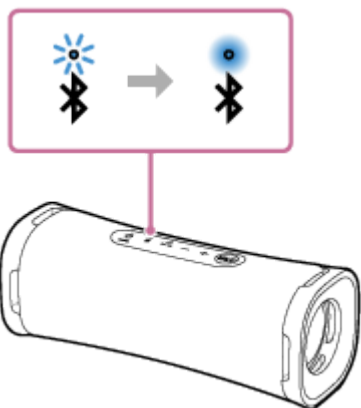

### Při použití funkce Stereofonní pár

Připojte se k reproduktoru, na němž bliká indikátor  (BLUETOOTH) modře. V následujícím postupu a obsluze během volání handsfree použijte reproduktor, který je připojen ke smartphonu či mobilnímu telefonu.

### 2 Při příjmu volání stiskněte tlačítko (přehrát)/ (volat).

Mluvte do mikrofonu () reproduktoru.

Při příjmu příchozího volání se pozastaví přehrávání a vyzváněcí tón je slyšet přes reproduktor.

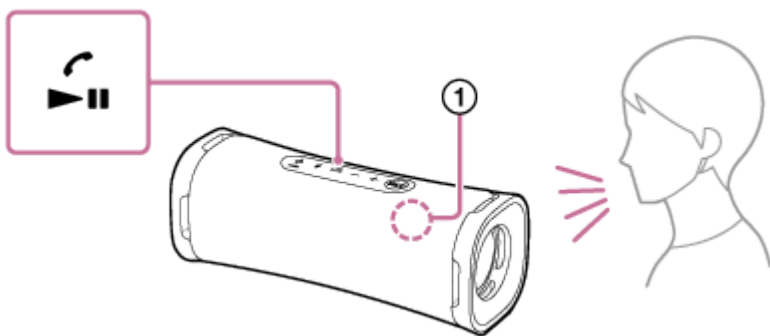

### Není-li v reproduktoru slyšet vyzváněcí tón

Reproduktor zřejmě není připojen ke smartphonu nebo mobilnímu telefonu pomocí profilu HFP či HSP. Zkontrolujte stav připojení na smartphonu nebo mobilním telefonu.

### 3 Zatímco telefon vyzvání či probíhá telefonní hovor, upravte hlasitost stisknutím tlačítek **-/+** (hlasitost) na reproduktoru nebo obsluhou smartphonu či mobilního telefonu.

Když stisknete tlačítka **-/+** (hlasitost) na reproduktoru či nastavíte hlasitost na smartphonu nebo mobilním telefonu, dojde k zablikání indikátoru  (napájení) jednou či 3krát.

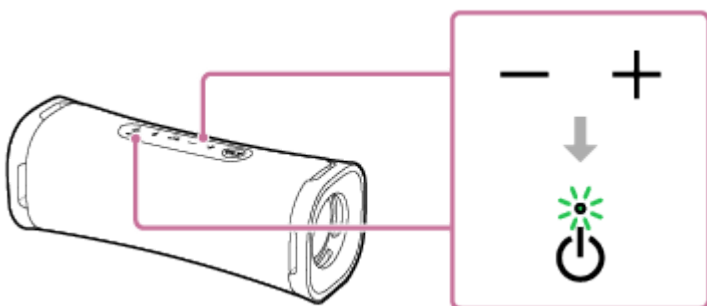

### 4 Pro ukončení hovoru stiskněte tlačítko (přehrát)/ (volat).

Pokud jste před voláním poslouchali hudbu, po ukončení hovoru dojde k obnovení přehrávání. Pokud hovor ukončíte obsluhou smartphonu nebo mobilního telefonu a před voláním jste poslouchali hudbu, po ukončení hovoru také dojde k obnovení přehrávání.

#### Tip

- Některé smartphony či mobilní telefony mají prioritu použití přístroje při přijímání volání. V případě připojení HFP/HSP přepněte volací zařízení na reproduktor pomocí smartphonu nebo mobilního telefonu.
- Pokud vás účastník neslyší nebo vás slyší s obtížemi, nakloňte se blíže k reproduktoru a mluvejte do jeho mikrofonu.
- Hlasitost přehrávání hudby a volání je nastavena nezávisle na reproduktoru.

#### Poznámka

- Při použití funkce Stereofonní pár zvuk telefonního volání vystupuje pouze z reproduktoru, na němž svítí indikátor  (BLUETOOTH) modře.
- V závislosti na smartphonu či mobilním telefonu se nemusí pozastavit přehrávání při příjmu přichozícího volání.
- Smartphone nebo mobilní telefon používejte ve vzdálenosti min. 50 cm od reproduktoru. Jsou-li reproduktor a smartphone či mobilní telefon příliš blízko, může dojít k výskytu šumu.
- Některé funkce volání handsfree se nemusejí používat správně v závislosti na modelu smartphonu či mobilního telefon, operačním systému nebo nainstalovaných aplikacích.



---

## Příbuzné téma

- [Párování a připojení se zařízeními BLUETOOTH](#)
- [Ukončení připojení BLUETOOTH \(po použití\)](#)
- [Uspokojení volání](#)

5-057-418-61(2) Copyright 2024 Sony Corporation

Bezdrátový reproduktor  
ULT FIELD 1

## Uskutečnění volání

Se smartphonem či mobilním telefonem, který podporuje BLUETOOTH profil HFP (Hands-free Profile) či HSP (Headset Profile), lze přes připojení BLUETOOTH využívat volání handsfree.

- Podporuje-li smartphone nebo mobilní telefon profil HFP i HSP, nastavte jej na HFP.
- Obsluha se může lišit v závislosti na smartphonu či mobilním telefonu. Viz návod k obsluze, který je součástí dodávky smartphonu nebo mobilního telefonu.

### 1 Připojte reproduktor ke smartphonu či mobilnímu telefonu.

Po navázání připojení BLUETOOTH uslyšíte z reproduktoru zvuk upozornění a aktivita indikátoru  (BLUETOOTH) se změní z blikání na svícení.

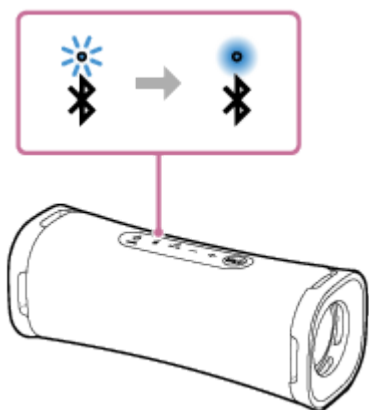

### Při použití funkce Stereofonní pár



Připojte se k reproduktoru, na němž bliká indikátor  (BLUETOOTH) modře. V následujícím postupu a obsluze během volání handsfree používejte reproduktor, který je připojen ke smartphonu či mobilnímu telefonu.

### 2 K uskutečnění volání použijte smartphone nebo mobilní telefon.

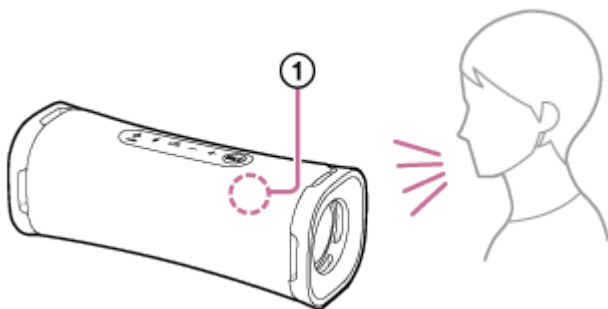
Při provádění volání se pozastaví přehrávání a přes reproduktor je slyšet oznamovací tón. Když účastník přijme hovor, mluvte do mikrofону (  ) reproduktoru.



### Není-li v reproduktoru slyšet oznamovací tón

- Reproduktor zřejmě není připojen ke smartphonu nebo mobilnímu telefonu pomocí profilu HFP či HSP. Zkontrolujte stav připojení na smartphonu nebo mobilním telefonu.
- Přepněte volací zařízení na reproduktor stisknutím a přidržením tlačítka  (přehrát)/  (volat) přibl. 2 sekundy.

**3** Zatímco telefon vyzvání či probíhá telefonní hovor, upravte hlasitost stisknutím tlačítek –/+ (hlasitost) na reproduktoru nebo obsluhou smartphonu či mobilního telefonu.

Když stisknete tlačítka –/+ (hlasitost) na reproduktoru či nastavíte hlasitost na smartphonu nebo mobilním telefonu, dojde k zablikání indikátoru  (napájení) jednou či 3krát.

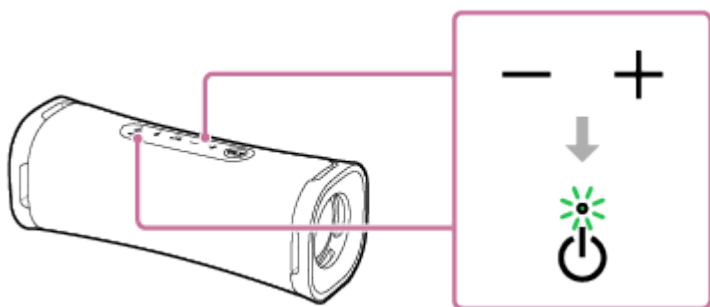

**4** Pro ukončení hovoru stiskněte tlačítka  (přehrát)/  (volat).

Pokud jste před voláním poslouchali hudbu, po ukončení hovoru dojde k obnovení přehrávání. Pokud hovor ukončíte obsluhou smartphonu nebo mobilního telefonu a před voláním jste poslouchali hudbu, po ukončení hovoru také dojde k obnovení přehrávání.

#### Tip

- Pokud vás příjemce neslyší nebo vás slyší s obtížemi, nakloňte se blíže k reproduktoru a mluvejte do jeho mikrofonu.
- Hlasitost přehrávání hudby a volání je nastavena nezávisle na reproduktoru.

#### Poznámka

- Při použití funkce Stereofonní pár zvuk telefonního volání vystupuje pouze z reproduktoru, na němž svítí indikátor  (BLUETOOTH) modře.
- V závislosti na smartphonu či mobilním telefonu se nemusí pozastavit přehrávání při provádění volání.
- Smartphone nebo mobilní telefon používejte ve vzdálenosti min. 50 cm od reproduktoru. Jsou-li reproduktor a smartphone či mobilní telefon příliš blízko, může dojít k výskytu šumu.

#### Příbuzné téma

- [Párování a připojení se zařízeními BLUETOOTH](#)
- [Ukončení připojení BLUETOOTH \(po použití\)](#)
- [Příjem volání](#)

Bezdrátový reproduktor  
ULT FIELD 1

## Co lze provádět pomocí aplikace „Sony | Music Center“

„Sony | Music Center“ je aplikace pro ovládání audiozařízení Sony, která jsou kompatibilní s aplikací „Sony | Music Center“, pomocí smartphonu apod.

Podrobnosti o aplikaci „Sony | Music Center“ viz následující adresa URL:

<https://www.sony.net/smcqa/>

### Operace, které lze provádět na reproduktoru pomocí aplikace „Sony | Music Center“

- Nastavení funkce Stereofonní pár, prohození pravého (pravá strana) a levého (levá strana) audiokanálu
- Nastavení kvality zvuku a úpravy ekvalizéru
- Nastavení Volba napájení (STAMINA/Autom. pohotovostní režim)
- Přepínání Kvalita připojení Bluetooth (Priorita kvality zvuku/Priorita stabilního připojení)
- Zobrazení aktualizace či verze softwaru na reproduktoru
- Přehrávání hudebních souborů uložených ve smartphonu
- Indikace stavu vestavěné baterie

atd.

#### Poznámka

- To, co lze ovládat pomocí aplikace „Sony | Music Center“, závisí na připojeném zařízení. Technické údaje a návrh aplikace se mohou bez upozornění změnit.
- Zajistěte používání nejnovější verze aplikace „Sony | Music Center“. Nelze-li připojit reproduktor a zařízení BLUETOOTH přes připojení BLUETOOTH, nebo vyskytne-li se nějaký problém, jako je absence zvuku na výstupu, odinstalujte aplikaci „Sony | Music Center“ a zkuste se připojit přes připojení BLUETOOTH znovu. Podrobnosti o aplikaci „Sony | Music Center“ viz obchod Google Play (Play Store) nebo App Store.
- Upozorňujeme, že „Sony | Music Center“ a „Music Center for PC“ jsou dvě různé aplikace.

#### Příbuzné téma

- [Instalace aplikace „Sony | Music Center“](#)
- [Nabíjení reproduktoru](#)
- [Výběr kvality přehrávání hudby prostřednictvím připojení BLUETOOTH \(kodeku\)](#)
- [Poslech hudby bezdrátově pomocí 2 reproduktorů \(funkce Stereofonní pár\)](#)
- [Aktualizace předinstalovaného softwaru](#)

Bezdrátový reproduktor  
ULT FIELD 1

## Instalace aplikace „Sony | Music Center“

Nainstalujte aplikaci „Sony | Music Center“ na smartphone apod. z obchodu Google Play (Play Store) nebo App Store. Pro zařízení Apple iOS: aplikaci „Sony | Music Center“ lze nainstalovat na zařízení s operačním systémem iOS 11.0 a novějším. Instalace není k dispozici na zařízeních s operačním systémem iOS 10.x a starším.

- 1 Stáhněte aplikaci „Sony | Music Center“ z obchodu Google Play (Play Store) nebo App Store a nainstalujte ji.



Sony Music Center



- 2 Po dokončení instalace spusťte aplikaci „Sony | Music Center“.

### Poznámka

- Upozorňujeme, že „Sony | Music Center“ a „Music Center for PC“ jsou dvě různé aplikace.
- Zajistěte používání nejnovější verze aplikace „Sony | Music Center“. Nelze-li připojit reproduktor a zařízení BLUETOOTH přes připojení BLUETOOTH, nebo vyskytne-li se nějaký problém, jako je absence zvuku na výstupu, odinstalujte aplikaci „Sony | Music Center“ a zkuste se připojit přes připojení BLUETOOTH znovu.  
Podrobnosti o aplikaci „Sony | Music Center“ viz obchod Google Play (Play Store) nebo App Store.

### Příbuzné téma

- [Co lze provádět pomocí aplikace „Sony | Music Center“](#)

Bezdrátový reproduktor  
ULT FIELD 1

## Použití funkce hlasové asistence (aplikace Google™)

Pomocí funkce aplikace Google, která je součástí smartphonu Android, můžete mluvit do mikrofonu tohoto reproduktoru a tím ovládat smartphonu Android.

Následující text vysvětluje způsob použití aplikace Google.

### 1 Vyberte aplikaci Google pro volbu [Assist App] v položce [Assist & Voice input].

Na smartphonu Android vyberte položky [Settings] - [Apps & notifications] - [Advanced] - [Default apps] - [Assist & Voice input] a pak zvolte aplikaci Google pro volbu [Assist App].

Výše uvedená operace slouží jako příklad. Informace viz návod k obsluze, který je součástí dodávky smartphonu Android.

Informace o aplikaci Google viz návod k obsluze nebo webové stránky podpory smartphonu Android či webové stránky obchodu Google Play (Play Store).

#### Poznámka

- Může být nezbytná nejnovější verze této aplikace.
- Aplikace Google se nemusí z tohoto reproduktoru zaktivovat v závislosti na technických údajích smartphonu Android.

### 2 Připojte reproduktor ke smartphonu Android prostřednictvím připojení BLUETOOTH.

### 3 Když je reproduktor připojen ke smartphonu Android prostřednictvím připojení BLUETOOTH a smartphonu Android je v pohotovostním režimu nebo právě přehrává hudbu, stiskněte a podržte tlačítko (přehrát)/ (volat) přibližně 2 sekundy.

Aplikace Google se zaktivuje a zazní zvuk jejího spuštění.

### 4 Požádejte aplikaci Google o něco přes mikrofon tohoto reproduktoru.

Informace o aplikaci Google, jako jsou aplikace fungující s aplikací Google, viz návod k obsluze, který je součástí dodávky smartphonu Android.

#### Poznámka

- Aplikaci Google nelze zaktivovat, když řeknete „OK Google“ přes mikrofon tohoto reproduktoru, i když je ve smartphonu Android zapnuto nastavení [OK Google].

Bezdrátový reproduktor  
ULT FIELD 1

## Použití funkce hlasové asistence (Siri)

Pomocí funkce Siri, která je součástí zařízení iPhone, lze mluvit do mikrofону tohoto reproduktoru a tím zařízení iPhone ovládat.

Následující text vysvětluje způsob použití funkce Siri.

### 1 Zapněte funkci Siri.

Na zařízení iPhone vyberte položky [Settings] - [Siri & Search] a zaktivujte volbu [Listen for "Hey Siri"].  
Výše uvedená operace slouží jako příklad. Informace viz návod k obsluze, který je součástí dodávky zařízení iPhone.  
Informace o funkci Siri viz návod k obsluze nebo webové stránky podpory zařízení iPhone.

### 2 Připojte reproduktor k zařízení iPhone prostřednictvím připojení BLUETOOTH.

### 3 Zatímco je reproduktor připojen k zařízení iPhone prostřednictvím připojení BLUETOOTH a zařízení iPhone je v pohotovostním režimu nebo právě přehrává hudbu, stiskněte a podržte tlačítko (přehrát)/ (volat) přibližně 2 sekundy.

Funkce Siri se zaktivuje a zazní zvuk jejího spuštění.

### 4 Požádejte funkci Siri o něco přes mikrofon tohoto reproduktoru.

Informace o funkci Siri, jako jsou aplikace fungující s funkcí Siri, viz návod k obsluze, který je součástí dodávky zařízení iPhone.

#### Poznámka

- Funkci Siri nelze zaktivovat, když řeknete „Hey Siri“ přes mikrofon tohoto reproduktoru, i když je v zařízení iPhone zapnuto nastavení [Listen for "Hey Siri"].

Bezdrátový reproduktor  
ULT FIELD 1

## Indikátory

### Indikátor CHARGE (oranžový)

Nesvítí	Nabíjení reproduktoru je dokončeno.
Svítí	Nabíjení reproduktoru právě probíhá.
Bliká pomalu	Vestavěná baterie je nabitá na méně než 20 % a je třeba ji nabít.
Zabliká 3krát a zhasne	Pokud při zapnutí reproduktoru 3krát zabliká indikátor CHARGE a pak zhasne, je vestavěná baterie vybitá a musí být nabita.
Rychle bliká	Je zjištěn problém související s vnitřní teplotou nebo vestavěnou dobíjecí baterií. Vypněte reproduktor, odpojte kabel USB, chvíli počkejte a poté reproduktor restartujte. Podrobnosti viz <a href="#">Poznámky k nabíjení</a> .

### Poznámka

- Když je reproduktor připojen k el. zásuvce pomocí síťového adaptéru USB (komerčně dostupný), dokáže se vestavěná baterie reproduktoru nabíjet sama i při zapnutém reproduktoru. Nicméně v závislosti na použití reproduktoru může dlouhou dobu trvat, než se nabíjení dokončí. Před nabíjením baterie doporučujeme reproduktor vypnout.
- V závislosti na typu a technických údajích síťového adaptéru USB se při používání reproduktoru s vysokou hlasitostí může zbývající kapacita dobíjecí vestavěné baterie snížit nebo se reproduktor může vypnout, i když je reproduktor připojen k el. zásuvce pomocí síťového adaptéru USB. Nicméně to neznamená závadu. Pokud k tomu dojde, vypněte reproduktor a před jeho dalším použitím nechte baterii zcela nabít.
- Je-li okolní teplota extrémně nízká či vysoká, ukončí se z bezpečnostních důvodů nabíjení vestavěné baterie. Nabíjení se také může ukončit v případě, že probíhá příliš dlouhou dobu. Pokud k tomu dojde, upravte teplotu nahoru či dolů na provozní teplotu v rozsahu 5 °C - 35 °C, odpojte a opět zapojte kabel USB, a potom nechte baterii znovu nabít.

### Indikátor (napájení) (zelený)

Nesvítí	Reproduktor je vypnut.
Svítí	Reproduktor je zapnut.



Bliká	<ul style="list-style-type: none"> <li>● Při každém stisknutí tlačítka –/+ (hlasitost) indikátor jednou zabliká.</li> <li>● Stisknete-li tlačítka –/+ (hlasitost), když je hlasitost nastavena na min. (0) nebo max. (50 pro přehrávání hudby/15 pro telefonní volání) úroveň, indikátor 3krát zabliká.</li> <li>● Když při vypnuté funkci Autom. pohotovostní režim stisknete tlačítko ►   (přehrát)/ 📞 (volat) spolu s tlačítkem – (hlasitost) a současně je podržíte na přibl. 5 sekund, indikátor 3krát zabliká.</li> <li>● Když při zapnuté funkci Autom. pohotovostní režim stisknete tlačítko ►   (přehrát)/ 📞 (volat) spolu s tlačítkem – (hlasitost) a současně je podržíte na přibl. 5 sekund, indikátor zabliká dvakrát.</li> <li>● Když při vybrané předvolbě „Priorita stabilního připojení“ pro kvalitu připojení BLUETOOTH stisknete tlačítko ►   (přehrát)/ 📞 (volat) spolu s tlačítkem + (hlasitost) a současně je podržíte na přibl. 2 sekundy, indikátor zabliká 3krát.</li> <li>● Když při vybrané předvolbě „Priorita kvality zvuku“ pro kvalitu připojení BLUETOOTH stisknete tlačítko ►   (přehrát)/ 📞 (volat) spolu s tlačítkem + (hlasitost) a současně je podržíte na přibl. 2 sekundy, indikátor zabliká dvakrát.</li> <li>● Když při vypnutém zvukovém upozornění ULT POWER SOUND stisknete tlačítko ULT spolu s tlačítkem – (hlasitost) a současně je podržíte na přibl. 2 sekundy, indikátor zabliká 3krát.</li> <li>● Když při zapnutém zvukovém upozornění ULT POWER SOUND stisknete tlačítko ULT spolu s tlačítkem – (hlasitost) a současně je podržíte na přibl. 2 sekundy, indikátor zabliká dvakrát.</li> </ul>
-------	---

## Indikátor ✖ (BLUETOOTH) (modrý)

Svídí	Reproduktor je připojen k zařízení BLUETOOTH.
Dvojitě bliká	<p>Reproduktor přechází do režimu párování.</p> 













Bliká pomalu	<p>Reproduktor čeká na sestavení připojení BLUETOOTH.</p> 
--------------	---

### Tlačítko ULT (růžové<sup>\*</sup>)

Nesvítí	Režim zvuku je nastaven na jinou možnost než ULT POWER SOUND.
Svítí	Režim zvuku je nastaven na možnost ULT POWER SOUND.

<sup>\*</sup> Barva osvětlení tlačítka ULT se mění v závislosti na úhlu pohledu.

### Další činnosti indikátorů (údaje týkající se aktualizací předinstalovaného softwaru)

Když probíhá aktualizace	Indikátor  (napájení) postupně mění vzor zeleného blikání podle průběhu aktualizace softwaru (bliká 5krát, bliká 4krát, bliká 1krát, nesvítí <sup>*</sup> ).
Po dokončení aktualizace	Když se reproduktor zapne poprvé po aktualizaci softwaru, zelený indikátor  (napájení) a modrý indikátor  (BLUETOOTH) současně zablikají 3krát.
Když se aktualizace zruší	<ul style="list-style-type: none"> <li>● Když během aktualizace klepnete na [Cancel] v aplikaci „Sony   Music Center“ V závislosti na průběhu aktualizace se uvádí jedna z následujících činností indikátoru: <ul style="list-style-type: none"> <li>– Indikátor  (napájení) zhasne a rozbliká se modrý indikátor  (BLUETOOTH).</li> <li>– Indikátor  (napájení) zhasne a současně se rozbliká modrý indikátor  (BLUETOOTH) a oranžový indikátor CHARGE. Poté, zatímco modrý indikátor  (BLUETOOTH) stále bliká, oranžový indikátor CHARGE začne 4krát blikat.</li> </ul> </li> <li>● Když je během aktualizace stisknuto tlačítko  (napájení) na reproduktoru Rozbliká se modrý indikátor  (BLUETOOTH). Současně oranžový indikátor CHARGE 9krát<sup>*</sup> zabliká a poté se reproduktor vypne.</li> </ul>
Když se aktualizace nezdaří	Pokud se přenos aktualizací dat nezdaří, indikátor  (napájení) zhasne a indikátor  (BLUETOOTH) se rozbliká modře.

<sup>\*</sup> V závislosti na situaci se nemusí zobrazit všechny vzory blikání.

---

## Příbuzné téma

- [Součásti a řídicí prvky](#)
- [Co lze provádět pomocí aplikace „Sony | Music Center“](#)
- [Aktualizace předinstalovaného softwaru](#)

5-057-418-61(2) Copyright 2024 Sony Corporation

Bezdrátový reproduktor  
ULT FIELD 1

## Aktualizace předinstalovaného softwaru

Po vydání nové verze softwaru lze aktualizovat předinstalovaný software reproduktoru pomocí následujících metod. Aktualizací softwaru dojde k přidání nových funkcí, jež umožňují pohodlnější a stabilnější používání reproduktoru.

### 1 Připojte reproduktor k el. zásuvce pomocí síťového adaptéru USB (komerčně dostupný).

Aktualizace softwaru nelze aplikovat v případě, že reproduktor využívá napájení z vestavěné baterie.

### 2 Zapněte reproduktor.

Z reproduktoru uslyšíte zvuk upozornění a indikátor  (napájení) začne svítit zeleně.

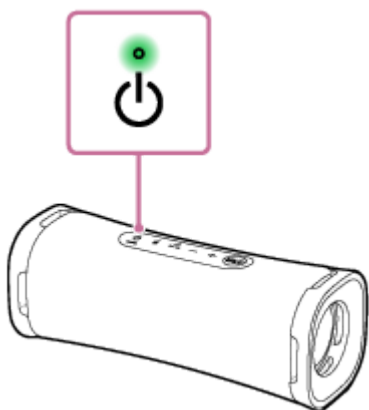

### 3 Spusťte aplikaci [Music Center] klepnutím na ní v zařízení.



Music Center



### 4 Klepněte na položku [ULT FIELD 1].

Při vydání nové verze softwaru se na obrazovce aplikace „Sony | Music Center“ zobrazí oznámení o aktualizaci.

### 5 Aktualizujte postupem podle pokynů na obrazovce.

Indikátor  (napájení) postupně mění vzor zeleného blikání podle průběhu aktualizace softwaru (bliká 5krát, bliká 4krát, bliká 1krát, nesvítí).

V závislosti na situaci se nemusí zobrazit všechny vzory blikání.

Když se reproduktor zapne poprvé po aktualizaci softwaru, zelený indikátor  (napájení) a modrý indikátor  (BLUETOOTH) současně zablikají 3krát pro potvrzení dokončení aktualizace.

### 6 Ověřte verzi softwaru na reproduktoru.

V aplikaci „Sony | Music Center“ klepněte na položky [ULT FIELD 1] - [Settings] - [System].

Číslice „XXXX“ zobrazené pod položkou „ULT FIELD 1“ označují verzi softwaru.

### Tip

- Není-li aktualizace softwaru úspěšná, vypněte reproduktor a pak ho zapněte znovu. Reproduktor se sám opraví z chybového stavu.
- Podrobné informace o činnosti indikátorů na reproduktoru týkajících se aktualizací softwaru naleznete v části „Další činnosti indikátorů (údaje týkající se aktualizací předinstalovaného softwaru)“ v části [Indikátory](#).

### Poznámka

- Není-li pokus o aktualizaci softwaru úspěšný, nabijte dobíjecí vestavěnou baterii minimálně na 40 % kapacity. Zbývající kapacitu dobíjecí vestavěné baterie můžete zobrazit v aplikaci „Sony | Music Center“.

---

### Příbuzné téma

- [Nabíjení reproduktoru](#)

5-057-418-61(2) Copyright 2024 Sony Corporation

Bezdrátový reproduktor  
ULT FIELD 1

## Předběžná opatření

---

### Bezpečnost

- Viz Referenční příručka dodávaná s reproduktorem.
- Typový štítek a důležité informace týkající se bezpečnosti jsou upevněny na následujících místech:
  - Na vnitřním povrchu víčka na zadní straně reproduktoru

### Umístění

- Pro vyloučení rizika závad se při umisťování nebo ponechání tohoto reproduktoru vyhněte těmto místům:
  - místo vystavené vysokým teplotám, jako je na přímém slunci nebo pod osvětlovacím zařízením, blízko zdroje tepla či v sauně;
  - uvnitř vozidla se zavřenými okny (zejména v létě);
  - místo vystavené horkému vzduchu, například z fénu na vlasy;
  - nadměrně prašné místo;
  - místo vystavené silným vibracím.
- Tento reproduktor položte na plochý vodorovný povrch. Při položení na nakloněnou rovinu by se mohl reproduktor kvůli vlastním vibracím převrátit nebo z povrchu spadnout a způsobit zranění, závady či zhoršení výkonu.
- V závislosti na podmínkách, kde je reproduktor umístěn, se může převrátit či spadnout z povrchu. Blízko reproduktoru nenechávejte žádné cennosti.
- Tento reproduktor není magneticky odstíněn. Zajistěte, aby předměty citlivé na magnetismus (nahrané pásky, hodinky, platební či kreditní karty s magnetickým kódováním atd.) byly mimo dosah reproduktoru. Nezapomínejte na to ani při přenášení reproduktoru.

### Další poznámky

- Reproduktor nepoužívejte ani nenechávejte v extrémně chladném či horkém prostředí (teplota mimo rozsah 5 °C - 35 °C). Je-li reproduktor používán či ponechán mimo výše uvedený rozsah, může se automaticky zastavit k ochraně vnitřních obvodů.
- Budete-li tento reproduktor používat delší dobu, může dojít ke zvýšení jeho teploty, ale nejedná se o závadu.
- Při vysokých teplotách může dojít k zastavení nabíjení nebo snížení hlasitosti za účelem ochrany baterie.
- I když nehodláte reproduktor delší dobu používat, nabijte baterii na plnou kapacitu 1x za 6 měsíců, abyste zachovali její výkon.
- Máte-li jakékoli dotazy či problémy týkající se reproduktoru, které nepokrývá tato příručka, obraťte se na nejbližšího prodejce Sony.



Bezdrátový reproduktor  
ULT FIELD 1

## Poznámky k nabíjení

### Životnost vestavěné lithium-iontové baterie

- I když nehodláte reproduktor delší dobu používat, 1x za 6 měsíců dostatečně nabijte vestavěnou baterii, abyste zachovali její výkon.
- Není-li reproduktor delší dobu používán, může se prodloužit doba nabíjení vestavěné baterie.
- Dobíjecí vestavěná baterie má určitou životnost. Postupem času a zvyšujícím se počtem použití dobíjecí vestavěné baterie se její kapacita pomalu snižuje. Pokud se doba možného používání vestavěné baterie zřejmě výrazně zkrátí, přestože došlo k jejímu plnému nabití, obraťte se na nejbližšího prodejce Sony.
- Pokud se doba možného používání vestavěné baterie zřejmě výrazně zkrátí, pravděpodobně se jedná o konec životnosti dobíjecí vestavěné baterie.
- Doba životnosti dobíjecí vestavěné baterie se liší v závislosti na jejím použití, prostředí a způsobu skladování.

### Pozor

Pokud reproduktor zjistí nějaký problém související s vnitřní teplotou nebo vestavěnou dobíjecí baterií, rychle se rozblíká indikátor CHARGE (oranžový).

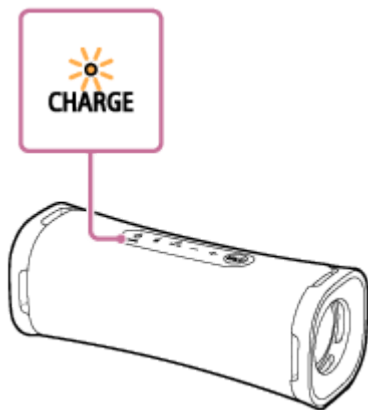

Při zjištění problému odpojte kabel USB, chvíli počkejte a poté reproduktor restartujte (stisknutím a podržením tlačítka  (napájení) po dobu přibl. 10 sekund). Pokud problém přetrvává, obraťte se na nejbližšího prodejce Sony.

### Poznámka

- Doba nabíjení se liší v závislosti na podmínkách používání vestavěné baterie.
- Reproduktor nabíjejte při okolní teplotě v rozsahu 5 °C - 35 °C. Upozorňujeme, že v závislosti na ročním období – zejména v zimním – může pokojová teplota klesnout na hodnotu 5 °C nebo nižší.
- Během nabíjení se reproduktor zahřívá. Nejedná se o závadu.
- Nevystavujte reproduktor rychlé změně teploty, přímému slunečnímu záření, vlhkosti, písku, prachu ani mechanickému rázu. Reproduktor také nikdy nenechávejte v autě zaparkovaném na slunci.
- Když je reproduktor připojen k el. zásuvce pomocí síťového adaptéru USB (komerčně dostupný), dokáže se vestavěná baterie reproduktoru nabíjet sama i při zapnutém reproduktoru. V závislosti na použití reproduktoru však může trvat dlouhou dobu, než se nabíjení dokončí. Před nabíjením baterie doporučujeme reproduktor vypnout.



- Vestavěnou baterii reproduktoru lze také nabíjet připojením reproduktoru k počítači, který disponuje nabíjecím portem USB. Nicméně všechny počítače nejsou testovány na kompatibilitu s tímto postupem, který se navíc netýká amatérsky vyrobených počítačů.
- V extrémně chladném či horkém prostředí se nabíjení ukončí kvůli bezpečnosti. Trvá-li nabíjení reproduktoru příliš dlouho, také dojde k jeho ukončení. Pro vyřešení těchto problémů odpojte kabel USB od reproduktoru a pak jej zapojte znovu, když bude provozní teplota v rozsahu 5 °C - 35 °C.
- Při vysokých teplotách může dojít k zastavení nabíjení nebo snížení hlasitosti za účelem ochrany baterie.
- Nabíjení z rozbočovače USB je garantováno pouze v případě, že jde o rozbočovač USB s vlastním napájením, které disponuje autorizovaným logem.
- Zatímco je reproduktor připojený k počítači, který není zapojen do el. zásuvky, napájí se reproduktor z baterie počítače. Aby nedošlo k vybití baterie počítače, nenechávejte reproduktor dlouhou dobu připojený k počítači.

---

## Příbuzné téma

- [Nabíjení reproduktoru](#)
- [Restartování reproduktoru](#)

Bezdrátový reproduktor  
ULT FIELD 1

## Poznámky k vodotěsnosti a prachotěsnosti

### Funkce vodotěsnosti a prachotěsnosti reproduktoru

Reproduktor s řádně upevněným víčkem disponuje specifikací vodotěsnosti IPX7<sup>\*1</sup>, jak je uvedena v části „Stupeň krytí před ponořením do vody“ normy IEC60529 „Stupně ochrany krytem (krytí – IP kód)“<sup>\*3</sup>, a specifikací prachotěsnosti IP6X<sup>\*2</sup>, jak je uvedena v části „Stupeň krytí před vniknutím cizích předmětů“<sup>\*3</sup>.

### Kapaliny pro specifikace funkce vodotěsnosti

Vhodné	čerstvá voda, pitná voda, voda v bazénu, mořská voda
Nevhodné	jiné než výše uvedené (mýdlová voda, voda s detergenty či přísadami do koupele, šampon, horká vřidelní voda atd.)

\*1 Ekvivalence IPX7: Reproduktor byl otestován a jeho funkčnost je zachována, když je opatrně ponořen do vody do hloubky 1 m, kde je ponechán 30 minut.

\*2 Ekvivalence IP6X: Reproduktor byl otestován a zachovává si těsnost proti prachu po jeho víření 8 hodin ve zkušební zařízení obsahujícím prachové částice o průměru až 75 µm.

\*3 Dodávané příslušenství a konektor tohoto reproduktoru (USB) nejsou vodotěsné ani prachotěsné. Pro snížení rizika požáru a úrazu el. proudem nevystavujte reproduktor vodě ani vodním kapkám, když používáte jeho konektor (USB).

Funkce vodotěsnosti a prachotěsnosti reproduktoru jsou založeny na našich měřeních za zde popsaných podmínek. Upozorňujeme, že závady vzniklé ponořením do vody či vniknutím prachu, které byly způsobeny chybným použitím zákazníka, nejsou kryty zárukou.

### Pro zachování vodotěsnosti a prachotěsnosti

Pro zajištění správného použití reproduktoru si řádně přečtěte níže uvedená opatření.

- Reproduktor splňuje zkoušku pádu z 1,22 m na překližku o tloušťce 5 cm podle normy MIL-STD810H Method 516.8-Shock. Nicméně to nezaručuje absenci poškození nebo rozbití ani vodotěsnost a prachotěsnost za všech podmínek. Deformací nebo poškozením reproduktoru kvůli jeho pádu či vystavení mechanickému rázu může dojít ke snížení výkonu vodotěsnosti a prachotěsnosti.
- Přímo na reproduktor nikdy nelijte vodu o vysoké teplotě ani nefoukejte horký vzduch z vysoušeče vlasů či jiného spotřebiče. Dále reproduktor nikdy nepoužívejte na místech vystavených vysokým teplotám, jako je sauna nebo blízko zdroje tepla.
- S víčkem ( ① ) zacházejte opatrně. Víčko hraje velmi důležitou roli při zachování funkcí vodotěsnosti a prachotěsnosti. Při používání reproduktoru ověřte, že je víčko řádně zavřeno. Víčko zavírejte opatrně, aby se dovnitř nedostaly cizí předměty. Není-li víčko řádně zavřeno, může dojít k degradaci funkcí vodotěsnosti a prachotěsnosti reproduktoru a tím k jeho závadě kvůli vniknutí vody či prachových částic do něj.

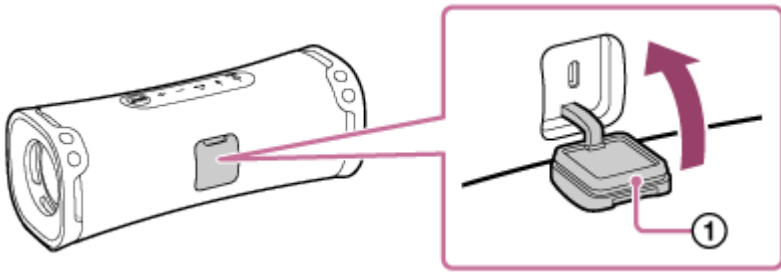

5-057-418-61(2) Copyright 2024 Sony Corporation

Bezdrátový reproduktor  
ULT FIELD 1

## Způsob péče o reproduktor

Ačkoli je na textilní část tohoto reproduktoru aplikována vodoodpudivá úprava, lze tento reproduktor používat pohodlněji a po delší dobu podle níže uvedených postupů údržby.

- Dojde-li v následujících případech ke znečištění povrchu reproduktoru, ihned tyto nečistoty umyjte opláchnutím čistou vodou (např. z vodovodu). Ponechání nečistot na povrchu může způsobit poškození textilní části či oddílu pasivního zářiče ( ① ), nebo závadu reproduktoru.  
Např.

- Když po použití na pláži, u bazénu apod. dojde ke znečištění tohoto reproduktoru solí, pískem atd.
- Když je reproduktor znečištěn potem či cizími látkami (jako je opalovací krém či olej atd.)

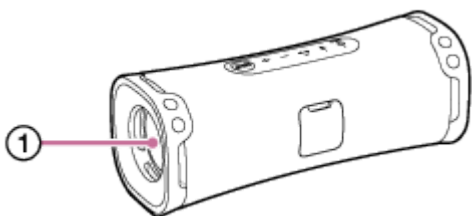

- Otřete vodu z povrchu reproduktoru a jeho položením na měkký suchý hadřík z něj vypusťte nahromaděnou vodu. Pak nechte reproduktor na vzdušném místě, dokud se vlhkost zcela nevysuší.
- Když do reproduktorové části či oddílu pasivního zářiče reproduktoru pronikne voda, může se změnit kvalita zvuku. Nejedná se o závadu. Otřete vodu z povrchu reproduktoru a jeho položením na měkký suchý hadřík z něj vypusťte nahromaděnou vodu. Pak nechte reproduktor na vzdušném místě, dokud se vlhkost zcela nevysuší.

### Poznámka

- Dojde-li ke znečištění povrchu reproduktoru, k čištění nepoužívejte detergent, ředidlo, benzin, alkohol atd., protože by to negativně ovlivnilo vodoodpudivou funkci textilní části reproduktoru.
- Zvláště v chladných oblastech vždy otřete vlhkost z reproduktoru po jeho použití. Ponecháním vlhkosti na povrchu reproduktoru může dojít k jeho zamrznutí či závadě.
- Vniknou-li do textilní či jiné části reproduktoru zrnka písku apod., opatrně je odstraňte. K čištění reproduktoru nikdy nepoužívejte vysavač apod. Mohl by způsobit poškození reproduktorové sekce nebo jiné části reproduktoru.

Bezdrátový reproduktor  
ULT FIELD 1

## O bezdrátové technologii BLUETOOTH

Bezdrátová technologie BLUETOOTH je bezdrátová technologie krátkého dosahu, která umožňuje komunikaci mezi digitálními zařízeními, jako jsou smartphony a počítače.

### Podporovaná verze a profily normy BLUETOOTH

Profil je sadou funkcí standardizovanou pro každou charakteristiku zařízení BLUETOOTH. Reproduktor podporuje následující verzi a profily normy BLUETOOTH.

Podporovaná verze BLUETOOTH: Norma BLUETOOTH, verze 5.3

Podporované profily BLUETOOTH:

- A2DP (Advanced Audio Distribution Profile): Umožňuje přenos a příjem vysoce kvalitního hudebního obsahu.
- AVRCP (Audio Video Remote Control Profile): Umožňuje úpravy hlasitosti a operace sloužící k přehrávání/pozastavení a ke skoku na začátek další/aktuální skladby.
- HFP (Hands-free Profile)\*: Umožňuje handsfree telefonování a operace se smartphonem či mobilním telefonem.
- HSP (Headset Profile)\*: Umožňuje telefonování a operace se smartphonem či mobilním telefonem.

\* Podporuje-li smartphone či mobilní telefon s funkcí BLUETOOTH profil HFP i profil HSP, použijte profil HFP (Hands-free Profile).

### Max. komunikační dosah

Bezdrátovou technologii BLUETOOTH lze používat mezi reproduktorem a zařízením, které jsou umístěny ve vzdálenosti do přibl. 30 m od sebe.

Max. komunikační dosah se může zkrátit za následujících podmínek.

- Mezi reproduktorem a zařízením BLUETOOTH je nějaká překážka, jako je osoba, kov nebo zeď.
- V blízkosti reproduktoru se používá zařízení bezdrátové sítě LAN.
- V blízkosti reproduktoru se používá mikrovlnná trouba.
- V blízkosti reproduktoru se používá zařízení, které generuje elektromagnetické záření.

### Frekvenční pásmo

Pásmo 2,4 GHz (2,400 0 GHz - 2,483 5 GHz)

### Odpovídající ochrana obsahu

SCMS-T

### Přenosový rozsah (A2DP)

20 Hz - 20 000 Hz (vzorkovací frekvence 44,1 kHz)

### Rušení od jiných zařízení

Je-li reproduktor používán v blízkosti zařízení bezdrátové sítě LAN, může dojít k mikrovlnnému rušení – to způsobí snížení komunikační rychlosti, šum nebo neplatné připojení, protože zařízení BLUETOOTH a bezdrátové sítě LAN (IEEE802.11ax/b/g/n) používají stejnou frekvenci (2,4 GHz).

### Rušení jiných zařízení

Mikrovlny emitované zařízením BLUETOOTH mohou negativně ovlivnit provoz eln. zdravotnických zařízení. Protože reproduktor a jiná zařízení BLUETOOTH mohou způsobovat potíže, vypněte je na následujících místech.

- V místě výskytu hořlavého plynu, v nemocnici, ve vlaku, v letadle nebo na čerpací stanici
- V blízkosti automatických dveří či požárního poplachu

### Poznámka

- V závislosti na prostředí komunikační sítě může dojít k přerušení při vysokorychlostním přenosu.
- Pro použití funkce BLUETOOTH musí připojované zařízení BLUETOOTH disponovat stejným profilem jako reproduktor. Mějte také na paměti, že i když existuje stejný profil, mohou se zařízení funkčně lišit v závislosti na jejich technických údajích.
- Kvůli charakteristice bezdrátové technologie BLUETOOTH je zvuk přehrávaný na reproduktoru během telefonního hovoru nebo při poslechu hudby mírně opožděn za zvukem přehrávaným na zařízení BLUETOOTH.
- Reproduktor podporuje bezpečnostní funkce, jež odpovídají normě BLUETOOTH a zajišťují bezpečné připojení při použití bezdrátové technologie BLUETOOTH, nicméně v závislosti na nastavení nemusí být zabezpečení dostatečné. Proto buďte při komunikaci pomocí bezdrátové technologie BLUETOOTH opatrní.
- Během komunikace BLUETOOTH neneseme žádnou odpovědnost za případný únik informací.
- Připojené zařízení disponující funkcí BLUETOOTH musí odpovídat normě BLUETOOTH určené společností Bluetooth SIG, Inc. a být autentizováno. I když je připojené zařízení v souladu s výše uvedenou normou BLUETOOTH, nemusí být některá z nich v závislosti na jejich vlastnostech či technických údajích připojena nebo správně funkční.
- V závislosti na zařízení BLUETOOTH připojeném k reproduktoru může v prostředí komunikace či použití docházet k šumu nebo přerušení zvuku.
- Zařízení s vestavěným rádiem či tunerem nelze připojit k reproduktoru přes připojení BLUETOOTH, protože v pořadech se může vyskytovat šum.
- Dejte reproduktor dále od televizoru, rádia, tuneru atd. Jinak se může v pořadech vyskytovat šum.

Bezdrátový reproduktor  
ULT FIELD 1

## Licence

---

- Součástí tohoto produktu je software, který společnost Sony využívá na základě licenčního ujednání s vlastníkem jeho autorských práv. Jsme povinni zveřejnit zákazníkům obsah tohoto ujednání na základě požadavku vlastníka autorských práv k tomuto softwaru. Otevřete, prosím, následující adresu URL a přečtěte si.  
<https://rd1.sony.net/help/speaker/sl/24/>
- Použití známky Made for Apple znamená, že příslušenství je určeno k připojení k výrobkům značky Apple označeným ve známce a že vývojář certifikací zaručuje splnění výkonnostních standardů značky Apple. Společnost Apple není odpovědná za provoz tohoto zařízení ani za splnění bezpečnostních a zákonných standardů tímto zařízením.
- Služby nabízené třetími stranami mohou být měněny, pozastaveny nebo ukončeny bez předchozího upozornění. Společnost Sony za podobné situace nenesе žádnou zodpovědnost.

Bezdrátový reproduktor  
ULT FIELD 1

## Ochranné známky

---

- Google, Android a Google Play jsou ochranné známky společnosti Google LLC.
- Apple, logo Apple, iPhone, iPod, iPod touch, Mac, macOS a Siri jsou ochranné známky společnosti Apple Inc., registrované v USA a jiných zemích.
- App Store je značka služby společnosti Apple Inc. registrovaná v USA a dalších státech.
- IOS je ochranná známka nebo registrovaná ochranná známka společnosti Cisco ve Spojených státech amerických a dalších zemích a její použití probíhá na základě licence.
- Microsoft a Windows jsou registrované obchodní známky nebo obchodní známky společnosti Microsoft Corporation ve Spojených státech amerických a/nebo jiných zemích.
- Slovní značka a loga BLUETOOTH® jsou registrované ochranné známky vlastněné organizací Bluetooth SIG, Inc. a veškeré využití takových značek společností Sony Group Corporation a jejími dceřinými společnostmi probíhá na základě licence.
- USB Type-C® a USB-C® jsou registrované ochranné známky skupiny USB Implementers Forum.

Všechny ostatní obchodní značky a registrované obchodní značky jsou obchodními značkami nebo registrovanými obchodními značkami odpovídajících držitelů. V této příručce nejsou uvedeny značky <sup>TM</sup> a ®.



Bezdrátový reproduktor  
ULT FIELD 1

## Co mohu udělat pro vyřešení problému?

Nefunguje-li reproduktor podle očekávání, zkuste problém vyřešit následujícím postupem.

- Najděte symptomy problému v tomto dokumentu Uživatelská příručka a zkuste všechny uvedené nápravné akce.
- Nabijte reproduktor.  
Některé problémy lze vyřešit nabitím vestavěné baterie.
- Restartujte reproduktor.
- Zinicializujte reproduktor.  
Tato operace obnoví nastavení, jako je hlasitost, na výchozí nastavení, a vymaže všechny údaje o párování.
- Vyhledejte informace o daném problému na webových stránkách zákaznické podpory.
- Informace o podpoře tohoto reproduktoru viz následující domovské stránky podpory:
  - Pro zákazníky v Severní a Jižní Americe:  
<https://www.sony.com/am/support>
  - Pro zákazníky v Evropě:  
<https://www.sony.eu/support>
  - Pro zákazníky v Číně:  
<https://service.sony.com.cn>
  - Pro zákazníky v dalších zemích/regionech:  
<https://www.sony-asia.com/support>

Není-li výše uvedený postup úspěšný, obraťte se na nejbližšího prodejce Sony.

### Příbuzné téma

- [Restartování reproduktoru](#)
- [Inicializace reproduktoru](#)

Bezdrátový reproduktor  
ULT FIELD 1

## Reproduktor nelze nabít

- Při použití síťového adaptéru USB (komerčně dostupný) ověřte, že je kabel USB řádně připojen k reproduktoru i síťovému adaptéru USB. Pak ověřte, že je síťový adaptér USB řádně zapojen do el. zásuvky.
- Při použití síťového adaptéru USB (komerčně dostupný) ověřte, že dokáže generovat výstupní proud min. 1,5 A. Lze také použít síťový adaptér USB s výstupním proudem min. 500 mA a nižším než 1,5 A, ale dokončení nabíjení pak může trvat velmi dlouho. Před nabíjením baterie pomocí takového síťového adaptéru USB doporučujeme reproduktor vypnout. Nabíjení baterie pomocí síťového adaptéru USB, který má výstupní proud nižší než 500 mA, není zaručeno. Doba nabíjení se může lišit v závislosti na okolní teplotě a také na způsobu používání reproduktoru.
- Reproduktor podporuje síťové adaptéry USB, které dokážou generovat výstupní proud 1,5 A nebo 3,0 A. Při nabíjení baterie pomocí síťového adaptéru USB s výstupním proudem 3,0 A zajistěte použití kabelu USB Type-C (kompatibilního s normou USB), který podporuje výstupní proud 3,0 A. Dodaný kabel USB podporuje výstupní proud max. 1,5 A. Nabíjení baterie není zaručeno při použití jakýchkoli jiných zařízení. Doba nabíjení se může lišit v závislosti na okolní teplotě a také na způsobu používání reproduktoru.
- Reproduktor nabíjejte při okolní teplotě v rozsahu 5 °C - 35 °C. Upozorňujeme, že v závislosti na ročním období – zejména v zimním – může pokojová teplota klesnout na hodnotu 5 °C nebo nižší.
- Vestavěnou baterii reproduktoru lze také nabíjet připojením reproduktoru k počítači, který disponuje nabíjecím portem USB. Nicméně všechny počítače nejsou testovány na kompatibilitu s tímto postupem, který se navíc netýká amatérsky vyrobených počítačů.
- V závislosti na typu a technických údajích síťového adaptéru USB se při používání reproduktoru s vysokou hlasitostí může zbývající kapacita dobíjecí vestavěné baterie snížit nebo se reproduktor může vypnout, i když je reproduktor připojen k el. zásuvce pomocí síťového adaptéru USB. Nicméně to neznamena závalu. Pokud k tomu dojde, vypněte reproduktor a před jeho dalším použitím nechte baterii zcela nabít.

### Příbuzné téma

- [Nabíjení reproduktoru](#)
- [Indikátory](#)
- [Poznámky k nabíjení](#)

Bezdrátový reproduktor  
ULT FIELD 1

## Reproduktor nelze zapnout, nebo se reproduktor náhle vypne

- Může být vybitá dobíjecí vestavěná baterie, nebo jí může docházet kapacita. Připojte reproduktor k el. zásuvce pomocí síťového adaptéru USB (komerčně dostupný) pro nabíjení baterie.
- V závislosti na typu a technických údajích síťového adaptéru USB se při používání reproduktoru s vysokou hlasitostí může zbývající kapacita dobíjecí vestavěné baterie snížit nebo se reproduktor může vypnout, i když je reproduktor připojen k el. zásuvce pomocí síťového adaptéru USB. Nicméně to neznamená závadu. Pokud k tomu dojde, vypněte reproduktor a před jeho dalším použitím nechte baterii zcela nabít.
- Mohlo dojít k aktivaci funkce Autom. pohotovostní režim. Vypněte funkci Autom. pohotovostní režim.

### Příbuzné téma

- [Nabíjení reproduktoru](#)
- [Funkce Autom. pohotovostní režim \(úsporný režim\)](#)

Bezdrátový reproduktor  
ULT FIELD 1

## Absence zvuku/zvuk pouze z jednoho reproduktoru/nízká úroveň zvuku/zkreslený zvuk/hluk nebo šum v reproduktoru/absence hlasu či slabý hlas volajících osob

- Ověřte, že je zapnuté napájení reproduktoru i připojeného zařízení.
- Zvyšte hlasitost reproduktoru a připojeného zařízení.
- V závislosti na připojeném zařízení BLUETOOTH nemusí nastavení hlasitosti na zařízení BLUETOOTH změnit úroveň hlasitosti reproduktoru (tj. indikátor  (napájení) neblinká).  
Když je hlasitost reproduktoru nízká, nastavte hlasitost zařízení BLUETOOTH na vhodnou úroveň, a potom nastavte úroveň hlasitosti reproduktoru pomocí tlačítek –/+ (hlasitost) na reproduktoru.
- Ověřte, že připojené zařízení přehrává.
- Chcete-li používat aplikaci pro videohovory na počítači, obsluhou počítače změňte profil BLUETOOTH na HFP nebo HSP.  
V závislosti na podmínkách komunikačního spojení může během videohovoru dojít ke snížení kvality zvuku.
- Připojíte-li k reproduktoru počítač, ověřte, že je nastavení audiovýstupu počítače přepnuto na zařízení BLUETOOTH.
- Ověřte, že reproduktor navázal spojení BLUETOOTH se zařízením BLUETOOTH.
- Znovu spárujte reproduktor a zařízení BLUETOOTH.
- Před tím, než připojíte 2 reproduktory prostřednictvím připojení BLUETOOTH pro funkci Stereofonní pár, na každém reproduktoru proveďte aktualizaci předinstalovaného softwaru na nejnovější verzi.
- Disponuje-li připojené zařízení funkcí ekvalizéru, vypněte ji.
- Umístěte reproduktor mimo dosah zařízení, jako je mikrovlnná trouba či přístupový bod bezdrátové sítě LAN.
- Posuňte zařízení BLUETOOTH blíže k reproduktoru. Je-li mezi reproduktorem a zařízením BLUETOOTH jakákoli překážka, přemístěte ji jinam.
- Začne-li indikátor CHARGE pomalu blikat, vypněte reproduktor a dostatečně nabijte vestavěnou baterii.
- Zařízení s vestavěným rádiem či tunerem nelze připojit k reproduktoru přes připojení BLUETOOTH, protože v pořadech se může vyskytovat šum.
- Dejte reproduktor dále od televizoru, rádia, tuneru atd. Jinak se může v pořadech vyskytovat šum.
- Jsou-li při použití funkce Stereofonní pár nebo telefonního volání připojena k zařízení BLUETOOTH jakákoli jiná zařízení BLUETOOTH, jako je myš BLUETOOTH nebo klávesnice BLUETOOTH, ukončete propojení mezi nimi.
- U některých zařízeních BLUETOOTH lze kvalitu připojení BLUETOOTH změnit. Je-li dané zařízení kompatibilní s touto funkcí, vyberte pro kvalitu připojení BLUETOOTH předvolbu „Priorita stabilního připojení (SBC)“. Informace viz návod k obsluze, který je součástí dodávky zařízení.
- Pro kvalitu připojení BLUETOOTH reproduktoru vyberte předvolbu „Priorita stabilního připojení (SBC)“.
- Nainstalujte nejnovější verzi aplikace „Sony | Music Center“ na připojené zařízení. Pokud nelze používat nejnovější verzi aplikace „Sony | Music Center“ nebo nelze připojit reproduktor k zařízení BLUETOOTH přes připojení

BLUETOOTH, aplikaci „Sony | Music Center“ odinstalujte a pak znovu nainstalujte.

- Při příjmu/uskutečnění telefonního volání ověřte, že je výstup zařízení BLUETOOTH nastaven na reproduktor.
- V závislosti na aplikaci používané na připojeném zařízení BLUETOOTH se nemusí generovat žádný zvuk. V takovém případě aplikaci zavřete a spusťte ji znovu. Může to vyřešit tento problém.

---

#### **Příbuzné téma**

- [Nabíjení reproduktoru](#)
- [Párování a připojení se zařízeními BLUETOOTH](#)
- [Poslech hudby zařízení prostřednictvím připojení BLUETOOTH](#)
- [Výběr kvality přehrávání hudby prostřednictvím připojení BLUETOOTH \(kodeku\)](#)
- [Indikátory](#)
- [Příjem volání](#)
- [Uskutečnění volání](#)

Bezdrátový reproduktor  
ULT FIELD 1

## Během použití dojde ke snížení úrovně zvuku

---

- Úroveň zvuku se může snížit v následujících případech. Nejedná se o závadu.
  - Když dochází kapacita vestavěné baterii a indikátor CHARGE pomalu bliká, zatímco je reproduktor napájen pouze vestavěnou baterií.
  - Když dochází kapacita dobíjecí vestavěné baterii kvůli dlouhé době použití reproduktoru při vysoké hlasitosti, ačkoli byl reproduktor stále zapojen do el. zásuvky přes síťový adaptér USB (komerčně dostupný) nebo k počítači, který disponuje nabíjecím portem USB.
  - Když je okolní teplota reproduktoru vysoká.
- Pokud během použití dojde ke snížení úrovně zvuku, proveďte níže uvedený postup.
  1. Vypněte reproduktor.
  2. Dostatečně nabijte vestavěnou baterii.

---





### Příbuzné téma

- [Nabíjení reproduktoru](#)

Bezdrátový reproduktor  
ULT FIELD 1

## Reproduktor nelze spárovat se zařízením BLUETOOTH

---

- Umístěte reproduktor a zařízení BLUETOOTH do vzdálenosti 1 m od sebe.
  - Pro použití funkce Stereofonní pár proveďte párování s reproduktorem, na němž bliká indikátor  (BLUETOOTH) modře.
  - Nebliká-li indikátor  (BLUETOOTH) dvojitě modře, stiskněte tlačítko  (BLUETOOTH). Uslyšíte zprávu hlasové navigace (Pairing (Párování)) a indikátor  (BLUETOOTH) začne dvojitě blikat (režim párování).
  - Jakmile se reproduktor inicializuje, nemusí být zařízení iPhone schopné připojit se k reproduktoru. V tomto případě vymažte údaje o párování na zařízení iPhone pak je spárujte znovu.
  - Ověřte, že je zařízení BLUETOOTH zapnuto a že je na tomto zařízení aktivována funkce BLUETOOTH.
  - Není-li zobrazen reproduktor na zařízení BLUETOOTH, vypněte funkci BLUETOOTH na tomto zařízení a pak zapněte funkci BLUETOOTH znovu. Může dojít ke zlepšení symptomů.
- 

### Příbuzné téma

- [Párování a připojení se zařízeními BLUETOOTH](#)
- [Indikátory](#)
- [Inicializace reproduktoru](#)

Bezdrátový reproduktor  
ULT FIELD 1

## Výstup z reproduktoru je přerušovaný

---

Pokud je pro kvalitu připojení BLUETOOTH vybrána předvolba „Priorita kvality zvuku“, může příjem signálu u reproduktoru kolísat v závislosti na kombinaci nastavení na daném zařízení BLUETOOTH a okolních podmínkách. V takovém případě mohou problém vyřešit následující body.

- Umístěte reproduktor mimo dosah zařízení, jako je mikrovlnná trouba či přístupový bod bezdrátové sítě LAN.
  - U některých zařízeních BLUETOOTH lze kvalitu připojení BLUETOOTH změnit. Je-li dané zařízení kompatibilní s touto funkcí, vyberte pro kvalitu připojení BLUETOOTH předvolbu „Priorita stabilního připojení (SBC)“. Informace viz návod k obsluze, který je součástí dodávky zařízení.
  - Pro kvalitu připojení BLUETOOTH reproduktoru vyberte předvolbu „Priorita stabilního připojení (SBC)“.
- 

### Příbuzné téma

- [Výběr kvality přehrávání hudby prostřednictvím připojení BLUETOOTH \(kodeku\)](#)



Bezdrátový reproduktor  
ULT FIELD 1

## Zařízení BLUETOOTH nelze připojit k reproduktoru pro funkci Stereofonní pár

- Aktualizujte předinstalovaný software na nejnovější verzi na každém připojovaném reproduktoru pro tuto funkci. (Podrobnosti o aktualizacím postupu viz [Aktualizace předinstalovaného softwaru](#).)
- Před nastavením funkce Stereofonní pár zaktualizujte aplikaci „Sony | Music Center“ na nejnovější verzi. Podrobnosti o aplikaci „Sony | Music Center“ viz následující adresa URL: <https://www.sony.net/smcqa/>
- Ověřte, že jsou 2 reproduktory k připojení pro tuto funkci umístěny ve vzdálenosti do 1 m od sebe.
- Před nastavením funkce Stereofonní pár zastavte přehrávání hudby v případě, že právě probíhá.

### Příbuzné téma

- [Poslech hudby bezdrátově pomocí 2 reproduktorů \(funkce Stereofonní pár\)](#)
- [Co lze provádět pomocí aplikace „Sony | Music Center“](#)
- [Aktualizace předinstalovaného softwaru](#)

Bezdrátový reproduktor  
ULT FIELD 1

## Restartování reproduktoru

V následujících případech, mimo jiné, restartujte reproduktor stisknutím a podržením tlačítka  (napájení) po dobu přibližně 10 sekund.

- Reproduktor nelze obsluhovat po jeho zapnutí.
- Reproduktor nelze obsluhovat po řešení problémů s párováním.

Během procesu restartování se reproduktor vypne a po dokončení tohoto procesu se znovu zapne.

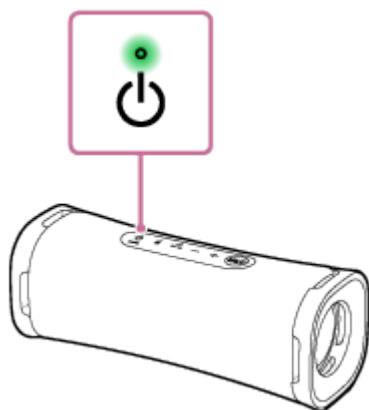

### Poznámka

- Restartování reproduktoru neodstraní jeho údaje o párování. Údaje o párování se nicméně ukládají v reproduktoru v případě jeho vypnutí. Po spárování reproduktoru s novým zařízením vypněte reproduktor a znovu jej zapněte, a pak reproduktor restartujte.
- Restartování reproduktoru může změnit jeho nastavení zvuku, funkcí a hlasitosti.

Bezdrátový reproduktor  
ULT FIELD 1

## Inicializace reproduktoru

Nelze-li reproduktor po restartování správně obsluhovat, obnovte jeho výchozí nastavení inicializací reproduktoru. Při zapnutí reproduktoru stiskněte a podržte tlačítko – (hlasitost) a tlačítko  (BLUETOOTH), dokud se reproduktor nevypne (5 sekund či déle).

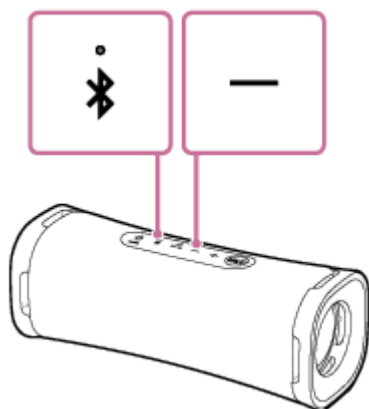

Reproduktor se zinicizuje. Nastavení, jako je hlasitost, se obnoví na výchozí nastavení, a vymažou se všechny údaje o párování.

### Poznámka

- Reproduktor nelze zinicizovat při vypnutém napájení.

### Příbuzné téma

- [Párování a připojení se zařízeními BLUETOOTH](#)
- [Restartování reproduktoru](#)

Bezdrátový reproduktor  
ULT FIELD 1

## Technické údaje

### Reproduktor

#### Reproduktorová jednotka

Basová jednotka: Přibl. 83 mm × 42 mm (1)

Výšková jednotka: Průměr přibl. 16 mm (1)

#### Typ ozvučnice

Model s pasivním zářičem

### Mikrofon

#### Technické údaje vestavěného mikrofonu

Typ: Elektretový kondenzátor

Směrové charakteristiky: Všesměrová

Účinný frekvenční rozsah: 100 Hz - 7 000 Hz

### Obecné

#### Napájení

5 V=, 3 A (pomocí komerčně dostupného síťového adaptéru USB s výstupem 3,0 A) nebo pomocí vestavěné lithium-iontové baterie

#### Provozní teploty

5 °C - 35 °C

#### Rozměry (včetně vyčnívajících částí a ovládacích prvků)

Přibl. 206 mm × 77 mm × 76 mm (š/v/h)

#### Hmotnost (včetně baterie)

Přibl. 650 g

#### Tip

- Informace o době potřebné k nabití vestavěné dobíjecí baterii a o výdrži vestavěné baterii během přehrávání zvuku ze zařízení BLUETOOTH naleznete v části [Nabíjení reproduktoru](#).

### Požadavky na systém pro nabíjení baterie pomocí USB

Pomocí komerčně dostupného síťového adaptéru USB se jmenovitým výstupem 1,5 A nebo 3,0 A\* (Použití síťového adaptéru USB se jmenovitým výstupním proudem 3,0 A zkracuje dobu nabíjení baterie.)

\* Při použití síťového adaptéru USB s výstupním proudem 3,0 A nezapomeňte zapojit kabel USB Type-C, který odpovídá standardu USB a který podporuje výstupní proud 3,0 A. Dodávaný kabel USB podporuje výstupní proud do 1,5 A.

### Kompatibilní modely zařízení iPhone/iPod

iPhone 14 Pro Max, iPhone 14 Pro, iPhone 14 Plus, iPhone 14, iPhone SE (3. generace), iPhone 13 Pro Max, iPhone 13 Pro, iPhone 13, iPhone 13 mini, iPhone 12 Pro Max, iPhone 12 Pro, iPhone 12, iPhone 12 mini, iPhone SE (2.

generace), iPhone 11 Pro Max, iPhone 11 Pro, iPhone 11, iPhone XS Max, iPhone XS, iPhone XR, iPhone X, iPhone 8 Plus, iPhone 8, iPhone 7 Plus, iPhone 7, iPod touch (7. generace)  
(Stav v listopadu 2023)

5-057-418-61(2) Copyright 2024 Sony Corporation