

Trådløs højttaler  
ULT FIELD 1

Model: YY7862E

Design og specifikationer kan ændres uden varsel.

**Hurtigstartsvejledning****Download appen**

Ved anvendelse af "Sony | Music Center" kan du justere en equalizer og lydkvaliteten på den højttaler, der er tilsluttet via en BLUETOOTH®-forbindelse. Du kan også betjene og afspille fra forskellige lydkilder, der er tilsluttet til højttaleren. For at anvende alle funktioner og ydeevneforbedringer skal du benytte de nyeste versioner af "Sony | Music Center" og den indbyggede software til højttaleren. For detaljer skal du se følgende.

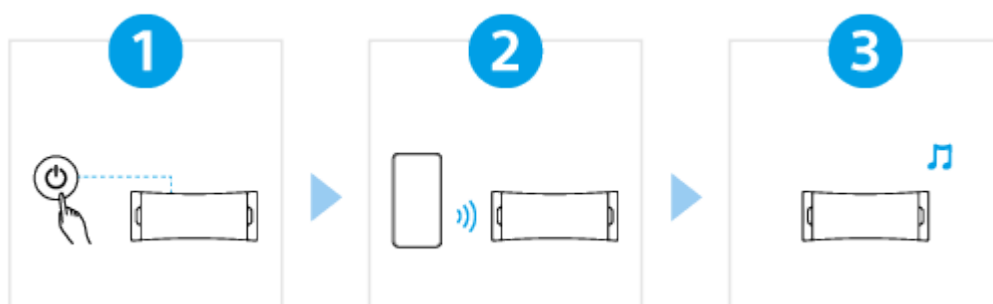

<https://www.sony.net/elesupport/>

**Lad os tage produktet i brug**

**1**

### Tænd for strømmen



Tryk på  (strøm)-knappen. Når du anvender højttaleren for første gang efter købet, går højttaleren automatisk i sammenkædningsstilstand, og  (BLUETOOTH)-indikatoren begynder at blinke dobbelt (sammenkædningsstilstand).

**2**

### Opret forbindelse til BLUETOOTH-udstyr



Betjen BLUETOOTH-udstyret for at udføre sammenkædningsproceduren og/eller for at etablere en BLUETOOTH-forbindelse.

Når der er oprettet en BLUETOOTH-forbindelse, hører du notifikationslyden fra højttaleren, og aktiviteten af  (BLUETOOTH)-indikatoren skifter fra at blinke til at lyse.

**3**

### Lytte til musik



Start afspilning på en BLUETOOTH-udstyr.

SRS-ULT10

## Kom godt i gang

### [Dele og knapper](#)

### [Anbringelse af højttaleren](#)

### Medfølgende dele

#### [Brug af remmen](#)

### Strømkilde/opladning

#### [Opladning af højttaleren](#)

#### [Tænding for strømmen](#)

#### [Slukning for strømmen](#)

#### [Funktionen Automatisk standby \(strømbesparende\)](#)

#### [Brug af højttaleren med mindre strømforbrug af det genopladelige batteri \(STAMINA\)](#)

## Sådan laves tilslutningerne

### BLUETOOTH-enhed

#### [Sådan oprettes der trådløse forbindelser til BLUETOOTH-udstyr](#)

#### [Nem tilslutning til BLUETOOTH-udstyr med "Sony | Music Center" via en BLUETOOTH-forbindelse](#)

#### [Parring og tilslutning med BLUETOOTH-udstyr](#)

#### [Tilslutning med en computer via en BLUETOOTH-tilslutning \(Windows®\)](#)

[Tilslutning med en computer via en BLUETOOTH-tilslutning \(Mac\)](#)

## Høre musik

### BLUETOOTH-enhed

[Lytning til musik på et udstyr via en BLUETOOTH-tilslutning](#)

[Valg af kvaliteten for musikafspilning via en BLUETOOTH-tilslutning \(Kodec\)](#)

[Understøttede kodecs](#)

[Afbrydelse af BLUETOOTH-tilslutningen \(Efter brug\)](#)

### [Skift af lydeffekterne](#)

### Stereopar-funktion

[Trådløs lytning til musik med 2 højttalere \(Stereopar-funktion\)](#)

## Telefonopkald

[Foretagelse af et videoopkald på en computer](#)

[Modtagelse af et opkald](#)

[Foretagelse af et opkald](#)

## Brug "Sony | Music Center"

[Dette kan du gøre med "Sony | Music Center"](#)

[Installation af "Sony | Music Center"](#)

## Brug funktionen stemmestyring

[Brug af funktionen stemmestyring \(Google™-app\)](#)

[Brug af funktionen stemmestyring \(Siri\)](#)

## Oplysninger

[Om indikatorerne](#)

[Opdatering af den præinstallerede software](#)

## Bemærkninger om brug

[Forholdsregler](#)

[Bemærkninger om opladning](#)

[Bemærkninger om vandtætte og støvafvisende egenskaber](#)

[Sådan behandles højttaleren](#)

[Om den trådløse BLUETOOTH-teknologi](#)

[Licenser](#)

[Varemærker](#)

## Fejlfinding

[Hvad kan jeg gøre for at løse et problem?](#)

### Strømforsyning

[Ikke i stand til at oplade højttaleren](#)

[Ude af stand til at tænde for højttaleren eller højttaleren slukker pludselig](#)

### Lyd

[Ingen lyd/Kun lyd fra én højttaler/Lavt lydstyrkeniveau/Forvrænget lyd/Brummen eller støj fra højttaleren/Ingen stemme eller lav stemme på den der ringer op](#)

[Lyd bliver lav under brug](#)

### BLUETOOTH-tilslutning

[Ikke i stand til at parre højttaleren med et BLUETOOTH-udstyr](#)

[Højttalerudgang afbrydes](#)

[Ude af stand til at tilslutte et BLUETOOTH-udstyr med højttaleren for Stereopar-funktionen](#)

### Nulstil

[Genstart af højttaleren](#)

[Initialisering af højttaleren](#)

## Specifikationer

[Specifikationer](#)

## Dele og knapper

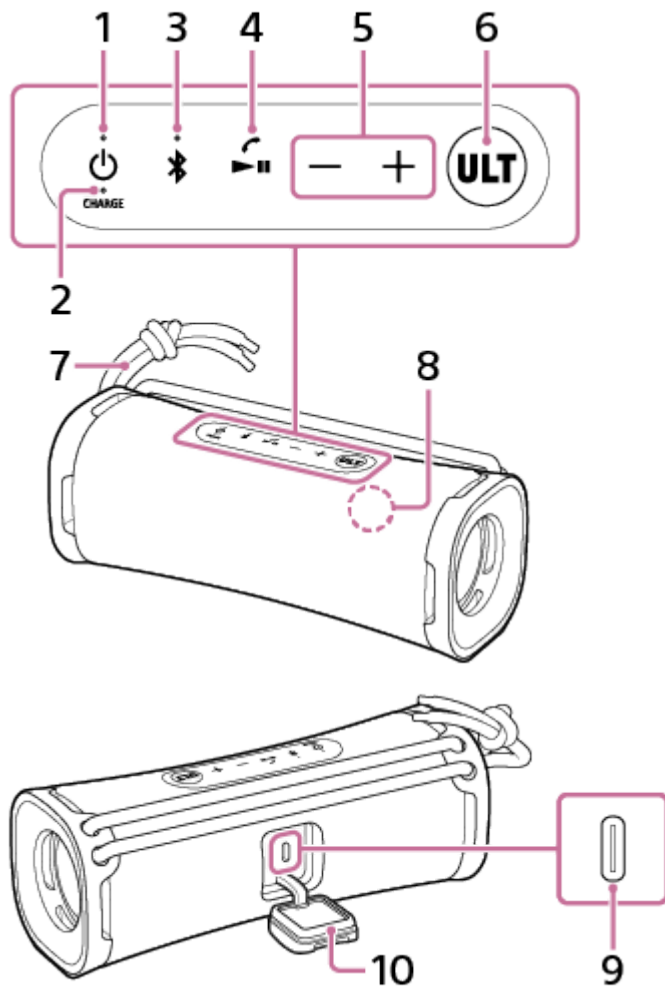

1. ⏻ (strøm)-knap med indikator
2. CHARGE-indikator
3. 📶 (BLUETOOTH)-knap med indikator
4. ▶|| (afspil)-knap/ 📞 (opkald)-knap
5. -/+ (lydstyrke)-knapper
6. ULT-knap
7. Rem
8. Mikrofon
9. DC-indgangsport (USB Type-C®)\*
10. Hætte

\* Denne port er ikke kompatibel med musikafspilning.

---

---

## Relateret emne

- [Om indikatorerne](#)

5-057-417-91(2) Copyright 2024 Sony Corporation

Trådløs højttaler  
ULT FIELD 1

## Anbringelse af højttaleren

---

Højttaleren kan også placeres, så den vender lodret.

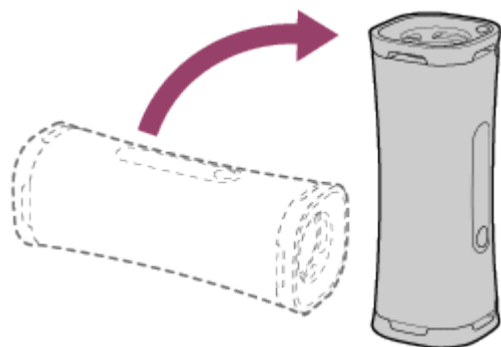

## Brug af remmen

Du kan nemt bære rundt på højttaleren ved at holde i remmen, som er fastgjort til højttaleren.

### 1 Juster længden på remmen.

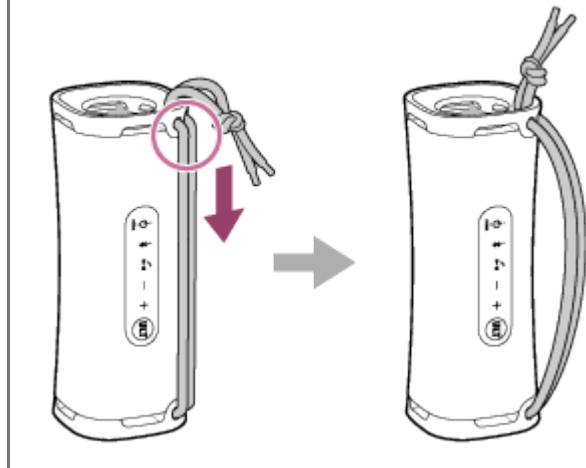

#### Bemærk!

- Brug ikke noget andet end den medfølgende rem.
- Træk ikke for hårdt i remmen fastgjort til højttaleren og sving den ikke rundt.
- Brug ikke remmen sammen med noget andet udstyr end højttaleren.



## Opladning af højttaleren

Højttaleren er i stand til at køre på strøm fra enten en stikkontakt tilsluttet vha. en USB AC-adapter (kommercielt tilgængelig) og det medfølgende USB Type-C-kabel, eller fra det genopladelige, indbyggede batteri.

Når du anvender højttaleren for første gang, skal du sørge for at oplade det indbyggede batteri i mere end 1 time, før du tænder for højttaleren.

Med det indbyggede batteri opladet på forhånd kan du anvende højttaleren alene med batteristrøm.

### 1 Tilslut højttaleren til en stikkontakt for at oplade den.

Tilslut den ene ende af det medfølgende USB Type-C-kabel til DC-indgangsporten på højttaleren og den anden ende til en USB AC-adapter (kommercielt tilgængelig), og tilslut derefter USB AC-adapteren til en stikkontakt. Højttaleren understøtter USB AC-adaptre, som er i stand til at levere en udgangsstrøm på 3,0 A eller 1,5 A. Når du anvender en USB AC-adapter med en udgangsstrøm på 3,0 A til batteriopladning, skal du sørge for at anvende et USB Type-C-kabel (kompatibelt med USB-standard), som understøtter en udgangsstrøm på 3,0 A. Det medfølgende USB-kabel understøtter en udgangsstrøm på op til 1,5 A. Brug af noget andet udstyr er ikke garanteret til brug for batteriopladning. Tiden til opladning kan muligvis variere afhængigt af omgivelsestemperaturen såvel som brugen af højttaleren.

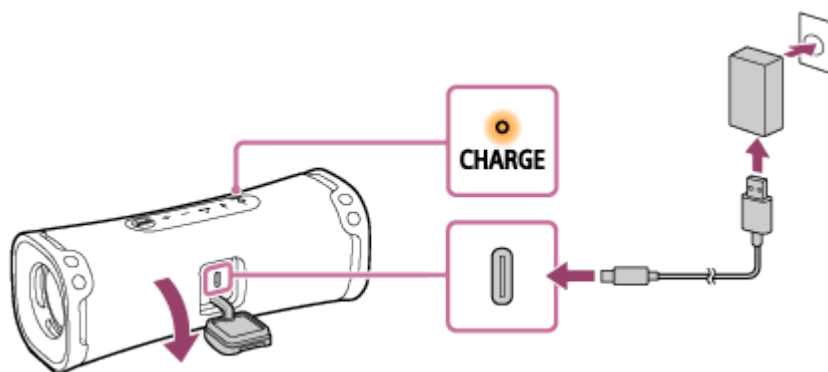

CHARGE-indikatoren lyser orange, mens opladning er gang.

Den estimerede opladningstid varierer afhængigt af strømudgangskapaciteten på den tilsluttede USB AC-adapter (kommercielt tilgængelig). Det tager endvidere muligvis længere end opladningstiden nævnt nedenfor afhængigt af typen og specifikationen af USB AC-adapteren og USB-kablet. Tiden til opladning kan muligvis afvige fra tiden nævnt nedenfor afhængigt af omgivelsestemperaturen såvel som brugen af højttaleren.

Den følgende tid er skrevet som en reference.

- Når der er tilsluttet en kommercielt tilgængelig USB AC-adapter, som er i stand til at levere en udgangsstrøm på 1,5 A, gennemføres opladning på ca. 5 timer\*, og CHARGE-indikatoren slukker.
- Når der anvendes en kommercielt tilgængelig USB AC-adapter skal du sørge for, at den er i stand til at levere en udgangsstrøm på 1,5 A eller mere. Du kan anvende en USB AC-adapter med en udgangsstrøm på 500 mA eller mere såvel som mindre end 1,5 A, men så tager det muligvis meget lang tid, inden opladning gennemføres. Når der anvendes en sådan USB AC-adapter, anbefales det, at du slukker for højttaleren inden batteriopladning. Brug af en USB AC-adapter med en udgangsstrøm på mindre end 500 mA er ikke garanteret til brug for batteriopladning.

\* Påkrævet tid for fuld opladning af det tomme batteri (100%), mens højttaleren er slukket.

Efter du har afbrudt USB-kablet fra højttaleren, når batteriopladningen er gennemført, skal du sørge for at lukke hættten ordentligt.

Hætten spiller en vigtig rolle i vedligeholdelse af de vandtætte og støvafvisende egenskaber.

## Kontrol af fuld opladning

Hvis det indbyggede batteri er fuldt opladet, når du tilslutter højttaleren til en stikkontakt med en USB AC-adapter (kommercielt tilgængelig), lyser CHARGE-indikatoren orange, hvorefter den slukker efter ca. 1 minut.

### ● Når du anvender en Android™-smartphone med Android 8.1 eller senere installeret

Når højttaleren er tilsluttet med Android-smartphonen via en HFP (Hands-free Profile) BLUETOOTH-tilslutning, skal du tappe på [Settings] - [Device connection] - [Bluetooth] på smartphonen. Den resterende batteriladning på højttaleren vises sammen med navnet på det tilsluttede BLUETOOTH-udstyr. For detaljer skal du se den betjeningsvejledning, som følger med Android-smartphonen.

Bemærk, at den resterende batteriladning vist på smartphonen muligvis kan variere fra den egentlige batteriladning på højttaleren. Betragt denne information som en reference.

### ● Når der anvendes en iPhone

Mens højttaleren er tilsluttet med iPhone via en HFP (Hands-free Profile) BLUETOOTH-tilslutning, vises den resterende batteriladning på højttaleren på widget-skærmen af iPhone. For detaljer skal du se den betjeningsvejledning, som følger med iPhone.

Bemærk, at den resterende batteriladning vist på iPhone muligvis kan variere fra den egentlige batteriladning på højttaleren. Betragt denne information som en reference.

## Indbygget batterilevetid

### ● Ca. 12 timer

– Lydstyrkeniveau: 25

– Lyd: ULT POWER SOUND tændt

### ● Ca. 3 timer

– Lydstyrkeniveau: 50 (MAKS.)

– Lyd: ULT POWER SOUND tændt

Den indbyggede batterilevetid ovenfor er målt vha. vores specificerede musikkilde.

Faktisk anvendelsestid kan muligvis afvige fra den nævnte tid pga. lydstyrken, de afspillede sange, omgivelsestemperaturen og anvendelsesforholdene.

## Når det indbyggede batteri er ved at være lavt

Når CHARGE-indikatoren begynder at blinke langsomt, er det indbyggede batteri ved at være lavt og behøver at blive ladet op.

Hvis CHARGE-indikatoren blinker 3 gange orange og slukker, når du tænder for højttaleren, er det indbyggede batteri tomt og behøver at blive opladet.

### Tip!

- Du kan oplade højttalerens indbyggede batteri ved at tilslutte højttaleren til en computer, som også er udstyret med en USB-opladningsport. Men det er ikke alle computere, som er testet og fundet kompatible med denne procedure, og proceduren er ikke anvendelig på hjemmebyggede computere.
- Så længe højttaleren er tilsluttet til en stikkontakt vha. en USB AC-adapter (kommercielt tilgængelig) eller en computer som er udstyret med en USB-opladningsport, er højttalerens indbyggede batteri i stand til at oplade sig selv, selv under musikafspilning fra højttaleren. Men det tager muligvis lang tid, inden opladning gennemføres afhængigt af brugen af højttaleren. Det anbefales, at du slukker for højttaleren inden batteriopladning.

- Tænd for STAMINA i "Sony | Music Center" for at reducere den strøm, der bruges ved anvendelse af det genopladelige, indbyggede batteri, så du kan nyde musikafspilning i længere tid.

### Bemærk!

- Afhængigt af typen eller specifikationerne for USB AC-adapteren kan den resterende strøm på det genopladelige indbyggede batteri, hvis du anvender højttaleren ved en høj lydstyrke, muligvis reduceres, eller højttaleren slukker muligvis, selv mens højttaleren er tilsluttet til en stikkontakt vha. USB AC-adapteren. Dette indikerer dog ikke en funktionsfejl. Hvis sådan et tilfælde skulle opstå, skal du slukke for højttaleren, og lade batteriet lade helt op inden du anvender højttaleren.
- Den maksimale udgangseffekt for højttaleren kan være lavere, når det indbyggede batteri er ved at være lavt.
- I et ekstremt koldt eller varmt miljø stopper opladning af sikkerhedshensyn. Hvis opladningen tager lang tid, får det også opladningen af højttaleren til at stoppe. For at løse disse problemer skal du afbryde USB-kablet og derefter tilslutte det igen med en driftstemperatur på mellem 5 °C og 35 °C.
- Oplad ikke højttalerens indbyggede batteri på steder hvor der muligvis kan sprøjte vand på den. Det medfølgende USB Type-C-kabel såvel som USB-porten bag ved hæften er hverken designet til at være vandtætte eller støvtætte.
- Selv hvis du ikke til hensigt at anvende højttaleren i lang tid, skal du oplade det indbyggede batteri tilstrækkeligt én gang hver 6 måneder for at bevare dets ydelse.
- Når Android-smartphonen er konfigureret til kun at anvende A2DP (Advanced Audio Distribution Profile) til oprettelse af BLUETOOTH-tilslutninger, vises den resterende batteriladning på højttaleren ikke på smartphonen.



---

### Relateret emne

- [Tænding for strømmen](#)
- [Dette kan du gøre med "Sony | Music Center"](#)
- [Bemærkninger om opladning](#)

## Tænding for strømmen

### 1 Tryk på (strøm)-knappen.

Du hører notifikationslyden fra højttaleren,  (strøm)-indikatoren begynder at lyse grønt, og  (BLUETOOTH)-indikatoren blinker langsomt blåt.

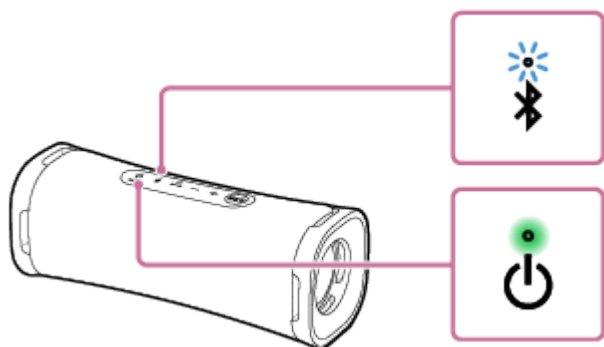

Når højttaleren ikke har nogen parringsinformation, fx når du anvender BLUETOOTH-funktionen for første gang efter anskaffelsen, bliver  (BLUETOOTH)-indikatoren ved at dobbeltblinke blåt.

### Bemærk!



- Hvis CHARGE-indikatoren blinker 3 gange, og højttaleren slukker, efter du tænder for den, er det genopladelige indbyggede batteri tomt. Oplad det indbyggede batteri.
- Når CHARGE-indikatoren begynder at blinke langsomt, er det indbyggede batteri ved at være lavt og behøver at blive ladet op.

### Relateret emne

- [Opladning af højttaleren](#)
- [Slukning for strømmen](#)

## Slukning for strømmen

### 1 Tryk på (strøm)-knappen.

Du hører notifikationslyden fra højttaleren, og  (strøm)-indikatoren og  (BLUETOOTH)-indikatoren slukker.

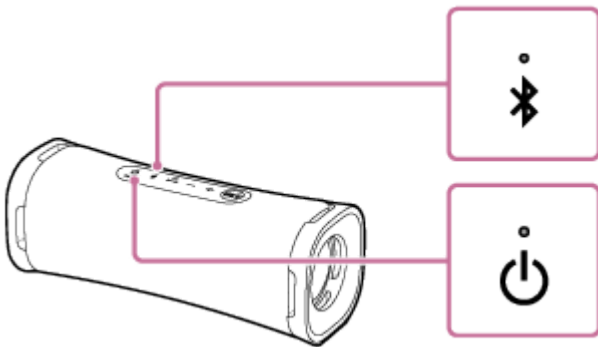

### Relateret emne

- [Funktionen Automatisk standby \(strømbesparende\)](#)

Trådløs højttaler  
ULT FIELD 1

## Funktionen Automatisk standby (strømbesparende)

I tilfælde af følgende slukker højttaleren automatisk efter 15 minutter for at spare på strømmen på det genopladelige indbyggede batteri.

Automatisk standby-funktionen er slået til på købstidspunktet.

- Ingen betjening af højttaleren.
- Håndfri-funktionen på den tilsluttede smartphone eller mobiltelefon er slået fra, og smartphonen eller mobiltelefonen afspiller ikke musik (lyd), og den betjenes heller ikke. For detaljer skal du se den betjeningsvejledning, som følger med smartphonen eller mobiltelefonen.
- Den tilsluttede BLUETOOTH-udstyr afspiller ikke musik (lyd), og det betjenes heller ikke.





### Tip!

- Du kan slå Automatisk standby-funktionen til eller fra ved hjælp af "Sony | Music Center".

### Bemærk!

- Deaktivering af denne funktion øger strømforbruget, idet produktet ikke slukker automatisk, når det ikke anvendes.
- Mens højttaleren er tilsluttet med en Android-smartphone eller en iPhone via en HFP (Hands-free Profile) BLUETOOTH-forbindelse, er Automatisk standby-funktionen slået fra.

## Tænding/slukning af Automatisk standby-funktionen

- 1 Tænd for højttaleren.
- 2 Tryk og hold samtidigt på  (afspil)/  (opkald)-knappen og  (lydstyrke)-knappen i ca. 5 sekunder.
  - Når Automatisk standby-funktionen slås fra, blinker  (strøm)-indikatoren grønt 3 gange.
  - Når Automatisk standby-funktionen slås til, blinker  (strøm)-indikatoren grønt to gange.

Trådløs højttaler  
ULT FIELD 1

## Brug af højttaleren med mindre strømforbrug af det genopladelige batteri (STAMINA)

Reducér strømforbruget, mens højttaleren kører på det genopladelige, indbyggede batteri, så du kan anvende højttaleren i en længere tidsperiode.

### For at anvende STAMINA

STAMINA-strømindstillingen er sat til fra på købstidspunktet.

I "Sony | Music Center" skal du trykke på [ULT FIELD 1] - [Settings] - [Power Option] - [STAMINA] og derefter slå den til.

Mens STAMINA-strømindstillingen er slået til, er lydeffekterne, herunder ULT POWER SOUND, slået fra.

Trådløs højttaler  
ULT FIELD 1

## Sådan oprettes der trådløse forbindelser til BLUETOOTH-udstyr

---

Du kan trådløst nyde musik med højttaleren ved anvendelse af din BLUETOOTH-udstyrs BLUETOOTH-funktion.

### Sammenkædning

Parring er den proces, som er nødvendig for gensidigt at registrere informationen på BLUETOOTH-udstyr, som skal tilsluttes trådløst.

For at parre med et andet eller efterfølgende BLUETOOTH-udstyr, skal den følgende parringsprocedure udføres for hvert udstyr.

Kæd højttaleren og enheden sammen manuelt.

### Tilslutning til en sammenkædet enhed

Når en enhed er sammenkædet, er det ikke nødvendigt at sammenkæde den igen. Opret forbindelse til enheder, der allerede er kædet sammen med højttaleren, ved hjælp af de metoder, der er nødvendige for hver enhed.

For detaljer om sammenkædnings- og tilslutningsfunktioner, se de relaterede emner nedenfor.

---

### Relateret emne

- [Nem tilslutning til BLUETOOTH-udstyr med "Sony | Music Center" via en BLUETOOTH-forbindelse](#)
- [Parring og tilslutning med BLUETOOTH-udstyr](#)
- [Tilslutning med en computer via en BLUETOOTH-tilslutning \(Windows®\)](#)
- [Tilslutning med en computer via en BLUETOOTH-tilslutning \(Mac\)](#)



Trådløs højttaler  
ULT FIELD 1

## Nem tilslutning til BLUETOOTH-udstyr med "Sony | Music Center" via en BLUETOOTH-forbindelse

Start "Sony | Music Center" på din Android-smartphone/iPhone for at tilslutte højttaleren til en smartphone eller iPhone. For detaljer om "Sony | Music Center" skal du se den følgende URL:

<https://www.sony.net/smcqa/>



Sony Music Center



### Bemærk!

- Forbindelsen til visse smartphones og iPhone-udstyr kan blive ustabil ved tilslutning med "Sony | Music Center". I så fald skal du følge procedureerne i "[Parring og tilslutning med BLUETOOTH-udstyr](#)" for at tilslutte højttaleren.

### Relateret emne

- [Sådan oprettes der trådløse forbindelser til BLUETOOTH-udstyr](#)
- [Parring og tilslutning med BLUETOOTH-udstyr](#)
- [Tilslutning med en computer via en BLUETOOTH-tilslutning \(Windows®\)](#)
- [Tilslutning med en computer via en BLUETOOTH-tilslutning \(Mac\)](#)
- [Dette kan du gøre med "Sony | Music Center"](#)
- [Installation af "Sony | Music Center"](#)

Trådløs højttaler  
ULT FIELD 1

## Parring og tilslutning med BLUETOOTH-udstyr

Parring er den proces, som er nødvendig for gensidigt at registrere informationen på BLUETOOTH-udstyr, som skal tilsluttes trådløst.

For at anvende flere BLUETOOTH-udstyr sammen med højttaleren skal du udføre følgende parringsprocedure for hvert enkelt udstyr.

Sammenkædningsoplysningerne for BLUETOOTH-udstyrene gemmes på højttaleren, når højttaleren slukkes.

Inden betjening af højttaleren skal du sørge for at gøre følgende:

- Placer BLUETOOTH-udstyret inden for 1 m fra højttaleren.
- Tilslut højttaleren til en stikkontakt via en USB AC-adapter (kommercielt tilgængelig). Du kan også oplade det indbyggede batteri tilstrækkeligt.
- For at undgå pludselig høj lydudgang fra højttaleren skal du skrue ned for lydstyrken på både BLUETOOTH-udstyret og højttaleren, eller stoppe musikafspilning.  
Afhængigt af BLUETOOTH-udstyret synkroniseres lydstyrken på udstyret muligvis med højttalerlydstyrken, når musikafspilning starter, efter der er oprettet en BLUETOOTH-tilslutning mellem BLUETOOTH-udstyret og højttaleren.
- Hav betjeningsvejledningen som fulgte med BLUETOOTH-udstyret klar som reference.

### 1 Tænd for højttaleren.

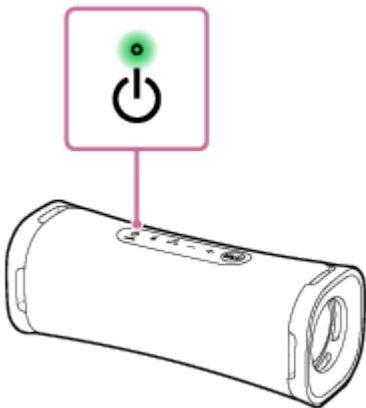

### 2 Kontroller statussen af (BLUETOOTH)-indikatoren.

Når indikatoren dobbeltblinker

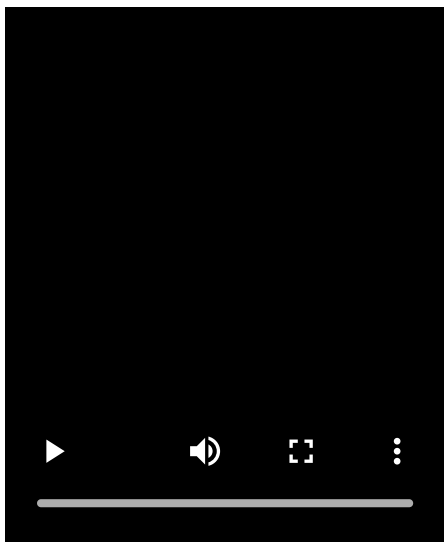

I tilfælde af at højttaleren parres med et BLUETOOTH-udstyr for første gang efter anskaffelsen, eller hvis det er efter, at du har initialiseret højttaleren (højttaleren har ingen parringsinformation), går højttaleren automatisk ind i parringstilstand, når der tændes for den. Fortsæt til trin 4 .

### Når indikatoren blinker langsomt

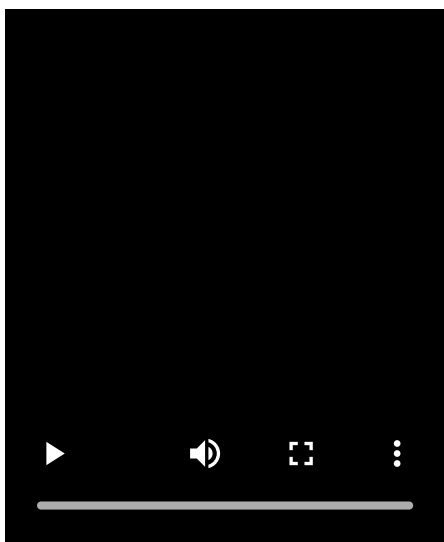

Højttaleren søger efter et BLUETOOTH-udstyr.

- For at parre højttaleren med et andet eller efterfølgende BLUETOOTH-udstyr (når højttaleren har parringsinformation for andet BLUETOOTH-udstyr), skal du fortsætte til trin 3 .
- For at gentilslutte højttaleren med ét af BLUETOOTH-udstyrene, som tidligere har været parret med højttaleren, skal du fortsætte til trin 4 . Højttaleren vil automatisk blive tilsluttet ved blot at tænde for BLUETOOTH-funktionen på BLUETOOTH-udstyret. Afhængigt af BLUETOOTH-udstyret gentilsluttes højttaleren muligvis med udstyret, lige efter det er tændt. For detaljer skal du se den betjeningsvejledning, som følger med dit BLUETOOTH-udstyr.

### Når indikatoren forbliver tændt

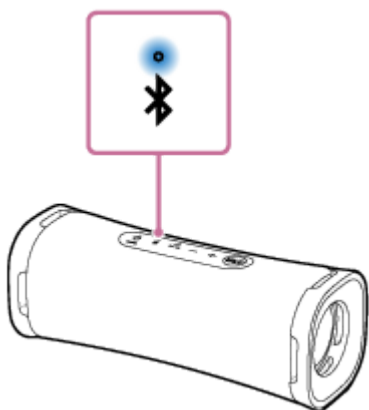

Højtaleren er blevet tilsluttet til BLUETOOTH-udstyret.

For at tilslutte til andet BLUETOOTH-udstyr skal du følge én af procedurerne nedenfor.

- For at parre højtaleren med et andet eller efterfølgende BLUETOOTH-udstyr (når højtaleren har parringsinformation for andet BLUETOOTH-udstyr), skal du fortsætte til trin **3**.
- For at gentilslutte højtaleren med ét af BLUETOOTH-udstyrene, som tidligere har været parret med højtaleren, skal du fortsætte til trin **4**. Højtaleren vil automatisk blive tilsluttet ved blot at tænde for BLUETOOTH-funktionen på BLUETOOTH-udstyret.

### **3 Tryk på (BLUETOOTH)-knappen.**

Du kan høre stemmevejledningen (Pairing (Parring)) fra højtaleren, og  (BLUETOOTH)-indikatoren begynder at dobbeltblinke (parringstilstand).

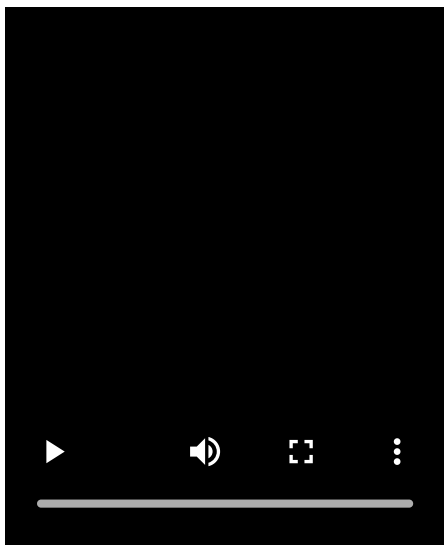

### **4 Udfør parringsproceduren på BLUETOOTH-udstyret for at detektere højtaleren.**

Når der vises en liste over detekteret udstyr på displayet af BLUETOOTH-udstyret, skal du vælge "ULT FIELD 1". Hvis der kræves en adgangsnøgle\* på displayet af BLUETOOTH-udstyret, skal du indtaste "0000".

\* Adgangsnøglen kaldes muligvis en "adgangskode", "PIN-kode", "PIN-nummer" eller "adgangsort".

### **5 Opret BLUETOOTH-tilslutningen fra BLUETOOTH-udstyret.**

Når BLUETOOTH-tilslutningen er oprettet, hører du meddelelseslyden fra højtaleren, og aktiviteten af  (BLUETOOTH)-indikatoren skifter fra at blinke til at lyse.

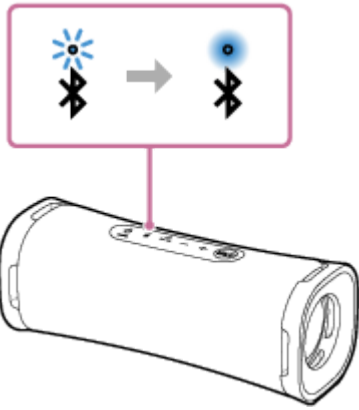

Hvis BLUETOOTH-tilslutningen ikke oprettes, skal du gentage fra trin 3 .

### Tip!

- Så længe BLUETOOTH-funktionen er aktiveret på et BLUETOOTH-udstyr, som tidligere har været tilsluttet med højttaleren, gentilsluttes højttaleren med udstyret, lige efter højttaleren er tændt.
- Instruktionerne ovenfor om BLUETOOTH-udstyret er givet som et eksempel. For detaljer skal du se den betjeningsvejledning, som følger med BLUETOOTH-udstyret.

### Bemærk!

- Parringstilstanden for højttaleren ophæves efter ca. 5 minutter, og  (BLUETOOTH)-indikatoren blinker langsomt. Men når højttaleren ikke har nogen parringsinformation, som fx ved fabriksindstillingerne, ophæves parringstilstanden ikke. Hvis parringstilstanden ophæves, inden processen afsluttes, skal du gentage fra 3 .
- Adgangsnøglen for højttaleren er "0000". Hvis der indstilles en anden adgangsnøgle end "0000" på BLUETOOTH-udstyret, kan der ikke udføres parring med højttaleren.
- Når først BLUETOOTH-udstyret er parret, er det ikke nødvendigt at parre dem igen, undtagen i følgende tilfælde:
  - Parringsinformation er blevet slettet efter reparation eller lignende.
  - Højttaleren er allerede parret med 8 udstyr, og der skal parres et andet udstyr. Højttaleren kan parres med op til 8 udstyr. Når der parres et nyt udstyr udover 8 parrede udstyr, erstattes parringsinformationen for det første udstyr, som blev tilsluttet via en BLUETOOTH-tilslutning, med informationen for den nye.
  - Parringsinformationen med højttaleren er slettet fra BLUETOOTH-udstyret.
  - Højttaleren er initialiseret. Al parringsinformation vil blive slettet. Hvis du initialiserer højttaleren, er den muligvis ikke i stand til at tilslutte dit BLUETOOTH-udstyr. I dette tilfælde skal du slette parringsinformationen for højttaleren på dit BLUETOOTH-udstyr, og derefter udføre parringsproceduren igen.
- Højttaleren kan parres med flere udstyr, men kan kun afspille musik fra et parret udstyr ad gangen.

### Relateret emne

- [Lytning til musik på et udstyr via en BLUETOOTH-tilslutning](#)
- [Afbrydelse af BLUETOOTH-tilslutningen \(Efter brug\)](#)

Trådløs højttaler  
ULT FIELD 1

## Tilslutning med en computer via en BLUETOOTH-tilslutning (Windows®)

Parring er den proces, som er nødvendig for gensidigt at registrere informationen på BLUETOOTH-udstyr, som skal tilsluttes trådløst.

For at anvende flere BLUETOOTH-udstyr sammen med højttaleren skal du udføre følgende parringsprocedure for hvert enkelt udstyr.

Sammenkædningsoplysningerne for BLUETOOTH-udstyrene gemmes på højttaleren, når højttaleren slukkes.

### Understøttede operativsystemer

Windows 11, Windows 10

Gør følgende inden du starter.

- Placer din computer inden for 1 m fra højttaleren.
- Tilslut højttaleren til en stikkontakt via en USB AC-adapter (kommercielt tilgængelig). Du kan også oplade det indbyggede batteri tilstrækkeligt.
- Hav betjeningsvejledningen som fulgte med computeren klar som reference.
- For at undgå pludselig høj lydudgang fra højttaleren skal du skrue ned for lydstyrken på både computeren og højttaleren, eller stoppe musikafspilning.
- Indstil højttaleren på din computer til at være slået til.  
Hvis højttaleren på din computer er indstillet til  (fra), sendes der ikke lyd ud på BLUETOOTH-højttaleren.

– Når højttaleren på din computer er indstillet til at være slået til:



### 1 Tænd for højttaleren.

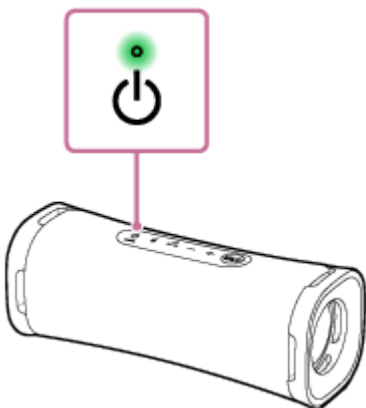

### 2 Kontroller (BLUETOOTH)-indikatoren for aktivitet.

Når indikatoren dobbeltblinker

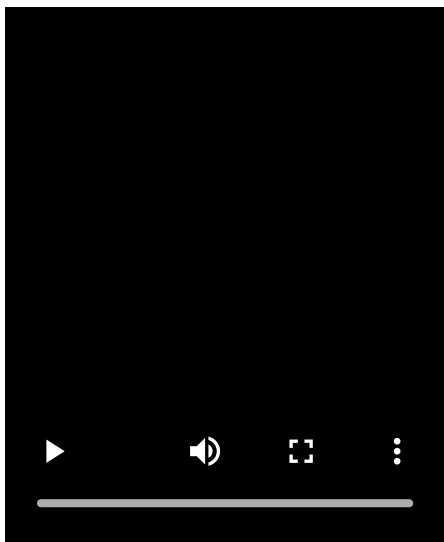

I tilfælde af at højttaleren parres med et BLUETOOTH-udstyr for første gang efter anskaffelsen, eller hvis det er efter, at du har initialiseret højttaleren (højttaleren har ingen parringsinformation), går højttaleren automatisk ind i parringstilstand, når der tændes for den. Fortsæt til trin 4 .

### Når indikatoren blinker langsomt

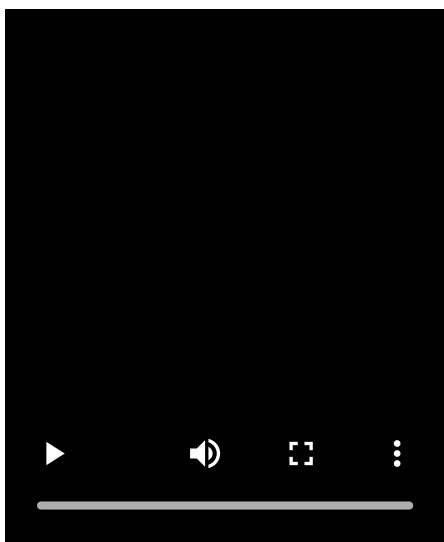

Højttaleren søger efter BLUETOOTH-tilslutninger.

- For at parre højttaleren med et andet eller efterfølgende BLUETOOTH-udstyr (når højttaleren har parringsinformation for andet BLUETOOTH-udstyr), skal du fortsætte til trin 3 .
- For at gentilslutte højttaleren med ét af BLUETOOTH-udstyrene, som tidligere har været parret med højttaleren, skal du fortsætte til trin 6 .  
Højttaleren vil automatisk blive tilsluttet til computeren ved blot at tænde for BLUETOOTH-funktionen på computeren.  
Afhængigt af BLUETOOTH-udstyret gentilsluttes højttaleren muligvis med udstyret, lige efter det er tændt. For detaljer skal du se den betjeningsvejledning, som følger med dit BLUETOOTH-udstyr.

### Når indikatoren forbliver tændt

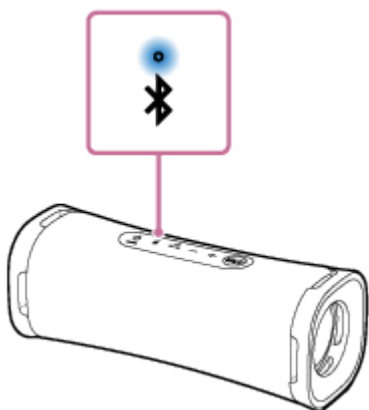

Højtaleren er allerede tilsluttet med et af BLUETOOTH-udstyrene.

For at tilslutte højtaleren med et andet BLUETOOTH-udstyr skal du gøre et af følgende:

- For at parre højtaleren med et andet eller efterfølgende BLUETOOTH-udstyr (når højtaleren har parringsinformation for andet BLUETOOTH-udstyr), skal du fortsætte til trin **3**.
- For at gentilslutte højtaleren med ét af BLUETOOTH-udstyrene, som tidligere har været parret med højtaleren, skal du fortsætte til trin **6**.  
Højtaleren vil automatisk blive tilsluttet til computeren ved blot at tænde for BLUETOOTH-funktionen på computeren.

### **3 Tryk på (BLUETOOTH)-knappen.**

Du kan høre stemmevejledningen (Pairing (Parring)) fra højtaleren, og  (BLUETOOTH)-indikatoren begynder at dobbeltblinke (parringstilstand).

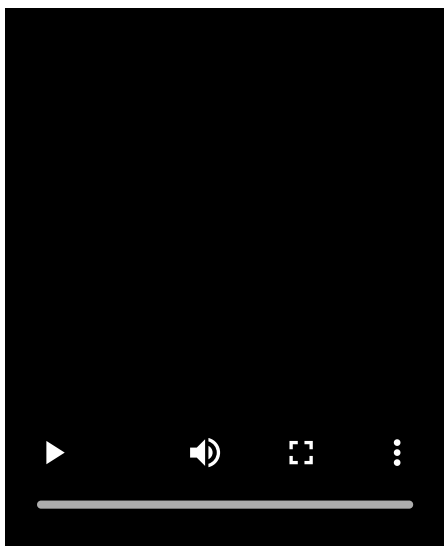

### **4 Væk computeren, hvis computeren er i standby (slumre)- eller dvaletilstand.**

### **5 Registrer højtaleren til computeren.**

#### **På Windows 11**

1. Klik på [Start]-knappen, og derefter på [Settings].
2. Klik på [Bluetooth & devices].



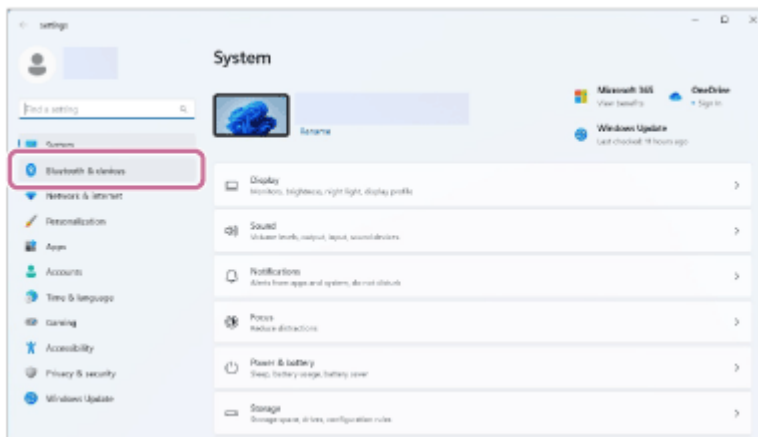

3. Klik på [Bluetooth]-kontakten for at tænde for BLUETOOTH-funktionen, og klik derefter på [Add device].

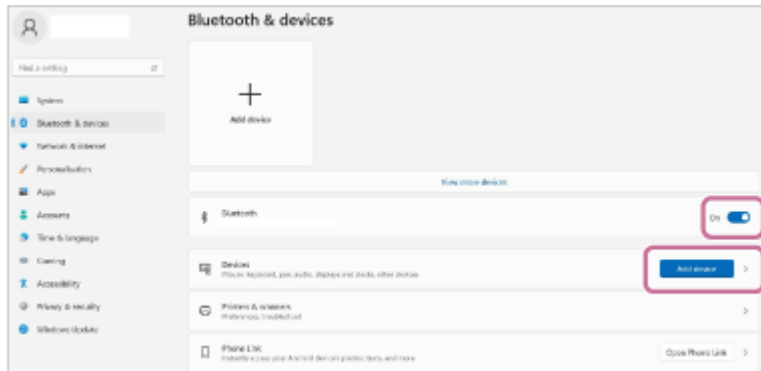

4. Klik på [Bluetooth].

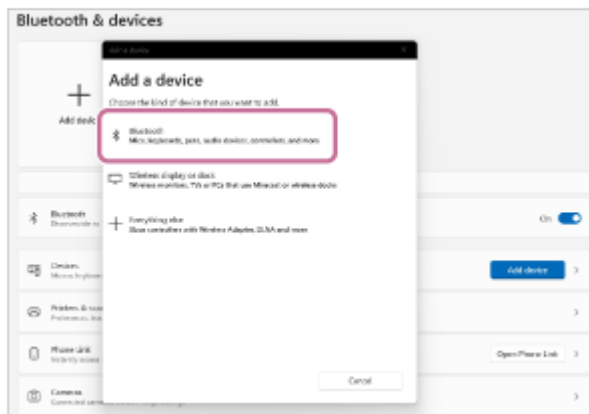

5. Vælg [ULT FIELD 1].

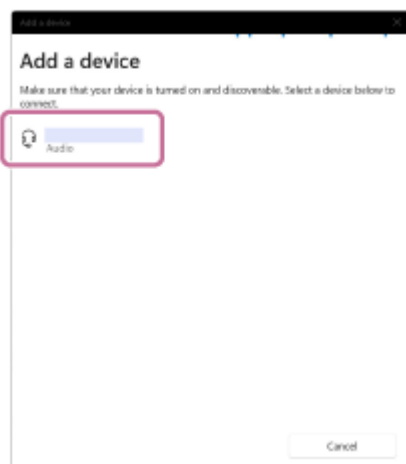

Hvis der kræves en adgangsnøgle\*, skal du indtaste "0000".

Hvis [ULT FIELD 1] ikke vises, skal du udføre betjeningen fra trin 3 igen.

\* Adgangsnøglen kaldes muligvis en "adgangskode", "PIN-kode", "PIN-nummer" eller "adgangsord".

6. Efter parring oprettes BLUETOOTH-tilslutningen automatisk, og [Connected music] eller [Connected voice, music] vil blive vist på skærmen. Fortsæt til trin 7 .



## På Windows 10

1. Klik på [Start]-knappen, og derefter på [Settings].
2. Klik på [Devices].

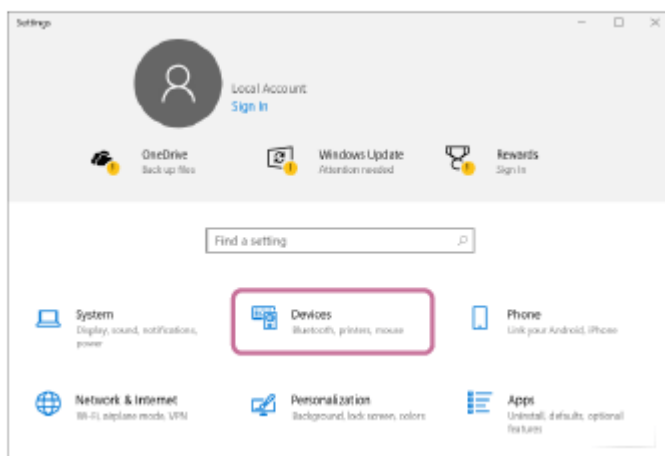

3. Klik på [Bluetooth & other devices]-fanen, klik på [Bluetooth]-kontakten for at tænde for BLUETOOTH-funktionen, og klik derefter på [Add Bluetooth or other device].

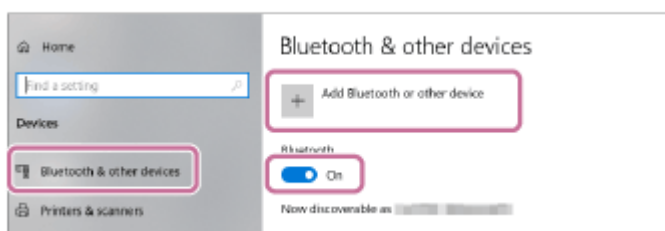

4. Klik på [Bluetooth].

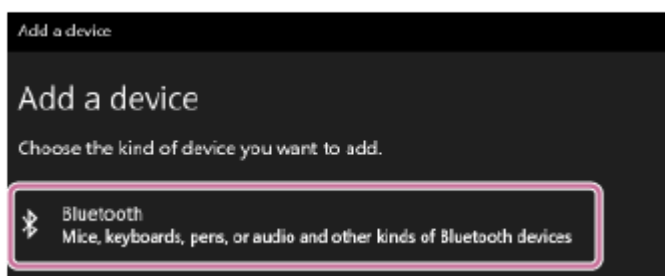

5. Vælg [ULT FIELD 1].

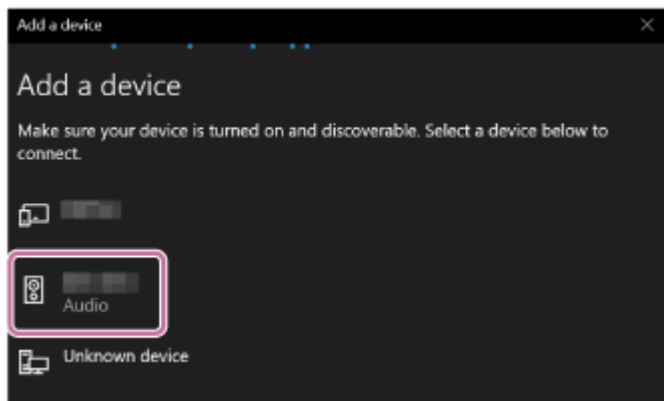

Hvis der kræves en adgangsnøgle\*, skal du indtaste "0000".

Hvis [ULT FIELD 1] ikke vises, skal du udføre betjeningen fra trin 3 igen.

\* Adgangsnøglen kaldes muligvis en "adgangskode", "PIN-kode", "PIN-nummer" eller "adgangsort".

6. Efter parring oprettes BLUETOOTH-tilslutningen automatisk, og [Connected music] eller [Connected voice, music] vil blive vist på skærmen. Fortsæt til trin 7.

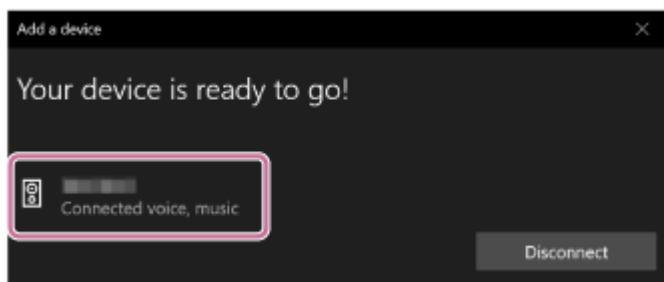

## 6 Vælg højttaleren på computeren.

### På Windows 11

1. Klik på [Start]-knappen, og derefter på [Settings].
2. Klik på [Bluetooth & devices].
3. Vælg [ULT FIELD 1] og klik på [Connect].

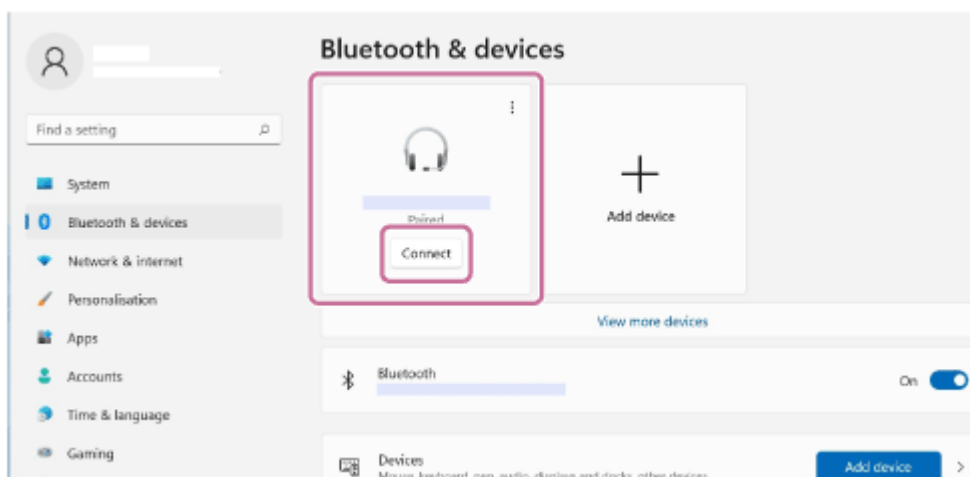

Ikonet på skærmen kan se anderledes ud end det, du rent faktisk ser.

Når der er etableret en BLUETOOTH-forbindelse, vises [Connected music] eller [Connected voice, music] på skærmen. Fortsæt til trin 7.

### På Windows 10

1. Klik på [Start]-knappen, og derefter på [Settings].

2. Klik på [Devices].

3. Vælg [ULT FIELD 1] under "Audio" på fanen [Bluetooth & other devices], og klik derefter på [Connect].

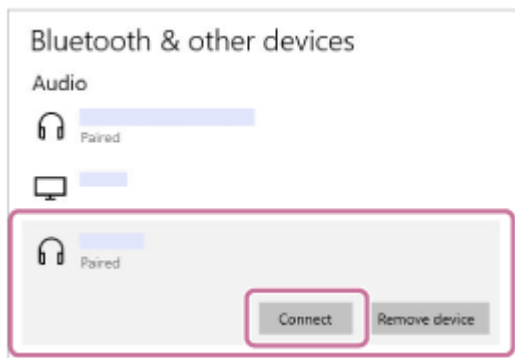

Ikonet på skærmen kan se anderledes ud end det, du rent faktisk ser.

Når der er etableret en BLUETOOTH-forbindelse, vises [Connected music] eller [Connected voice, music] på skærmen. Fortsæt til trin 7 .

## 7 Følg instruktionerne på skærmen for at oprette en BLUETOOTH-tilslutning.

Når BLUETOOTH-tilslutningen er oprettet, hører du meddelelseslyden fra højttaleren, og aktiviteten af  (BLUETOOTH)-indikatoren skifter fra at blinke til at lyse.

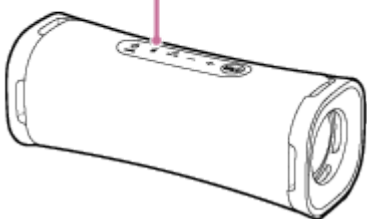

Hvis tilslutningsforsøget mislykkedes, skal du gentage proceduren fra trin 3 .

### Tip!

- Instruktionerne ovenfor om computeren er givet som et eksempel. For detaljer skal du se den betjeningsvejledning, som følger med din computer. Det er endvidere ikke alle computerne, som er testet og fundet kompatible med proceduren ovenfor, og proceduren er ikke anvendelig på hjemmebyggede computere.

### Bemærk!

- Parringstilstanden for højttaleren ophæves efter ca. 5 minutter, og  (BLUETOOTH)-indikatoren blinker langsomt. Men når højttaleren ikke har nogen parringsinformation, som fx ved fabriksindstillingerne, ophæves parringstilstanden ikke. Hvis parringstilstanden ophæves, inden processen afsluttes, skal du gentage fra 3 .
- Når først BLUETOOTH-udstyret er parret, er det ikke nødvendigt at parre dem igen, undtagen i følgende tilfælde:
  - Parringsinformation er blevet slettet efter reparation eller lignende.
  - Højttaleren er allerede parret med 8 udstyr, og der skal parres et andet udstyr. Højttaleren kan parres med op til 8 udstyr. Når der parres et nyt udstyr udover 8 parrede udstyr, erstattes parringsinformationen for det første udstyr, som blev tilsluttet via en BLUETOOTH-tilslutning, med informationen for den nye.

- Parringsinformationen med højttaleren er slettet fra BLUETOOTH-udstyret.
- Højttaleren er initialiseret.  
Al parringsinformation vil blive slettet. Hvis du initialiserer højttaleren, er den muligvis ikke i stand til at tilslutte din computer. I dette tilfælde skal du slette parringsinformationen for højttaleren på din computer, og derefter udføre parringsproceduren igen.
- Højttaleren kan parres med flere udstyr, men kan kun afspille musik fra et parret udstyr ad gangen.
- Adgangsnøglen for højttaleren er "0000". Hvis der indstilles en anden adgangsnøgle end "0000" på BLUETOOTH-udstyret, kan der ikke udføres parring med højttaleren.

---

### Relateret emne

- [Lytning til musik på et udstyr via en BLUETOOTH-tilslutning](#)
- [Afbrydelse af BLUETOOTH-tilslutningen \(Efter brug\)](#)

5-057-417-91(2) Copyright 2024 Sony Corporation

Trådløs højttaler  
ULT FIELD 1

## Tilslutning med en computer via en BLUETOOTH-tilslutning (Mac)

Parring er den proces, som er nødvendig for gensidigt at registrere informationen på BLUETOOTH-udstyr, som skal tilsluttes trådløst.

For at anvende flere BLUETOOTH-udstyr sammen med højttaleren skal du udføre følgende parringsprocedure for hvert enkelt udstyr.

Sammenkædningsoplysningerne for BLUETOOTH-udstyrene gemmes på højttaleren, når højttaleren slukkes.

### Understøttede operativsystemer

macOS Monterey (version 12.6)

Gør følgende inden du starter.

- Placer din computer inden for 1 m fra højttaleren.
- Tilslut højttaleren til en stikkontakt via en USB AC-adapter (kommercielt tilgængelig). Du kan også oplade det indbyggede batteri tilstrækkeligt.
- Hav betjeningsvejledningen som fulgte med computeren klar som reference.
- For at undgå pludselig høj lydudgang fra højttaleren skal du skrue ned for lydstyrken på både computeren og højttaleren, eller stoppe musikafspilning.
- Indstil højttaleren på din computer til at være slået til.  
Hvis højttaleren på din computer er indstillet til  (fra), sendes der ikke lyd ud på BLUETOOTH-højttaleren.

– Når højttaleren på din computer er indstillet til at være slået til:



#### 1 Tænd for højttaleren.

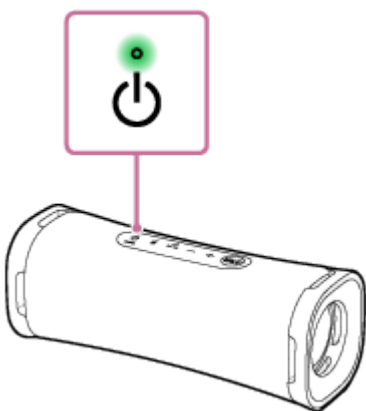

#### 2 Kontroller (BLUETOOTH)-indikatoren for aktivitet.

Når indikatoren dobbeltblinker

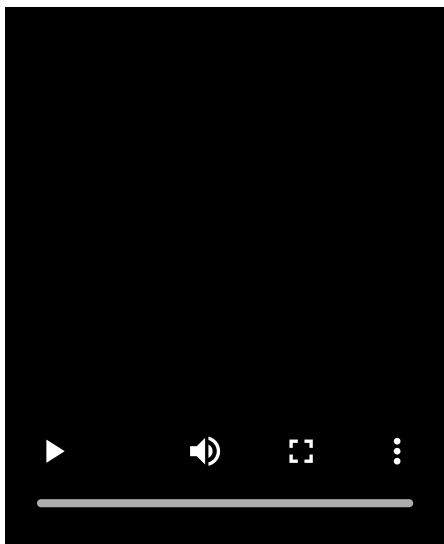

I tilfælde af at højttaleren parres med et BLUETOOTH-udstyr for første gang efter anskaffelsen, eller hvis det er efter, at du har initialiseret højttaleren (højttaleren har ingen parringsinformation), går højttaleren automatisk ind i parringstilstand, når der tændes for den. Fortsæt til trin 4 .

### Når indikatoren blinker langsomt

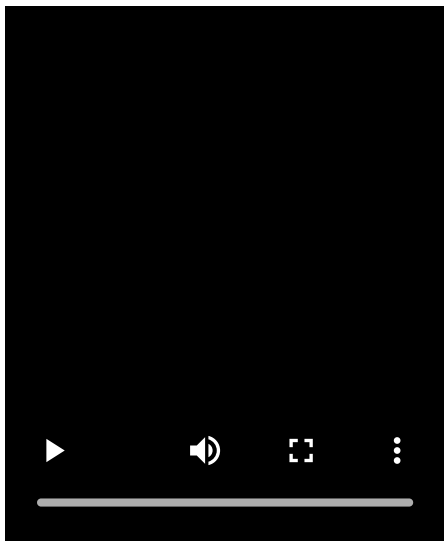

Højttaleren søger efter BLUETOOTH-tilslutninger.

- For at parre højttaleren med et andet eller efterfølgende BLUETOOTH-udstyr (når højttaleren har parringsinformation for andet BLUETOOTH-udstyr), skal du fortsætte til trin 3 .
- For at gentilslutte højttaleren med ét af BLUETOOTH-udstyrene, som tidligere har været parret med højttaleren, skal du fortsætte til trin 4 .  
Højttaleren vil automatisk blive tilsluttet til computeren ved blot at tænde for BLUETOOTH-funktionen på computeren.  
Afhængigt af BLUETOOTH-udstyret gentilsluttes højttaleren muligvis med udstyret, lige efter det er tændt. For detaljer skal du se den betjeningsvejledning, som følger med dit BLUETOOTH-udstyr.

### Når indikatoren forbliver tændt

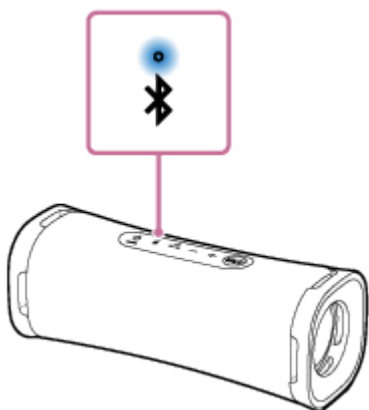

Højtaleren er allerede tilsluttet med et af BLUETOOTH-udstyrene.

For at tilslutte højtaleren med et andet BLUETOOTH-udstyr skal du gøre et af følgende:

- For at parre højtaleren med et andet eller efterfølgende BLUETOOTH-udstyr (når højtaleren har parringsinformation for andet BLUETOOTH-udstyr), skal du fortsætte til trin **3**.
- For at gentilslutte højtaleren med ét af BLUETOOTH-udstyrene, som tidligere har været parret med højtaleren, skal du fortsætte til trin **4**.  
Højtaleren vil automatisk blive tilsluttet til computeren ved blot at tænde for BLUETOOTH-funktionen på computeren.

### **3 Tryk på (BLUETOOTH)-knappen.**

Du kan høre stemmevejledningen (Pairing (Parring)) fra højtaleren, og  (BLUETOOTH)-indikatoren begynder at dobbeltblinke (parringstilstand).

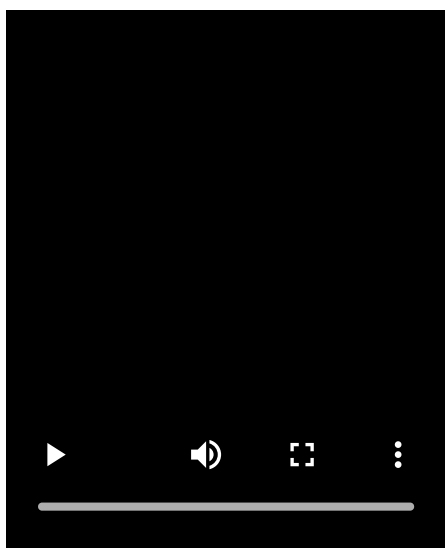

### **4 Søg efter højtaleren på computeren.**

1. Klik på [  (System Preferences)] - [Bluetooth] på proceslinjen i nederste højre side af skærmen.





2. Vælg [ULT FIELD 1] fra Bluetooth-skærmen og klik derefter på [Pair].

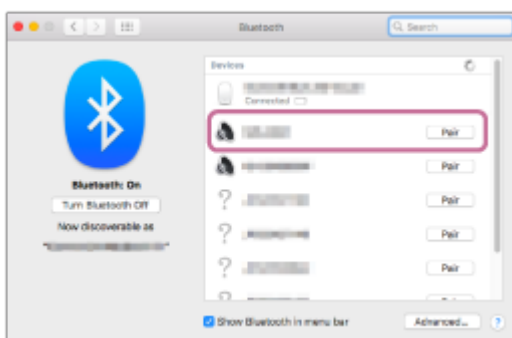

5 Følg instruktionerne på skærmen for at oprette en BLUETOOTH-tilslutning.

Når BLUETOOTH-tilslutningen er oprettet, hører du meddelelseslyden fra højttaleren, og aktiviteten af  (BLUETOOTH)-indikatoren skifter fra at blinke til at lyse.

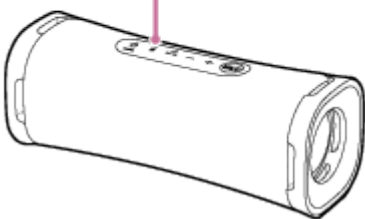

Hvis tilslutningsforsøget mislykkedes, skal du gentage proceduren fra trin 3 .

6 Klik på højttalerikonet øverst til højre på skærmen og vælg [ULT FIELD 1] fra [Output Device].

Du kan nyde afspilning af musik osv. fra din computer.

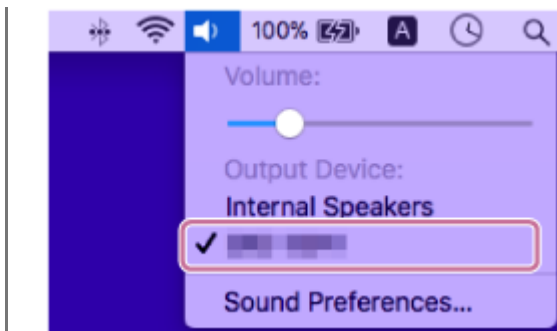

### Tip!

- Instruktionerne ovenfor om computeren er givet som et eksempel. For detaljer skal du se den betjeningsvejledning, som følger med din computer. Det er endvidere ikke alle computerne, som er testet og fundet kompatible med proceduren ovenfor, og proceduren er ikke anvendelig på hjemmebyggede computere.

### Bemærk!

- Parringstilstanden for højttaleren ophæves efter ca. 5 minutter, og  (BLUETOOTH)-indikatoren blinker langsomt. Men når højttaleren ikke har nogen parringsinformation, som fx ved fabriksindstillingerne, ophæves parringstilstanden ikke. Hvis parringstilstanden ophæves, inden processen afsluttes, skal du gentage fra .
- Når først BLUETOOTH-udstyret er parret, er det ikke nødvendigt at parre dem igen, undtagen i følgende tilfælde:
  - Parringsinformation er blevet slettet efter reparation eller lignende.
  - Højttaleren er allerede parret med 8 udstyr, og der skal parres et andet udstyr. Højttaleren kan parres med op til 8 udstyr. Når der parres et nyt udstyr udover 8 parrede udstyr, erstattes parringsinformationen for det første udstyr, som blev tilsluttet via en BLUETOOTH-tilslutning, med informationen for den nye.
  - Parringsinformationen med højttaleren er slettet fra BLUETOOTH-udstyret.
  - Højttaleren er initialiseret. Al parringsinformation vil blive slettet. Hvis du initialiserer højttaleren, er den muligvis ikke i stand til at tilslutte din computer. I dette tilfælde skal du slette parringsinformationen for højttaleren på din computer, og derefter udføre parringsproceduren igen.
- Højttaleren kan parres med flere udstyr, men kan kun afspille musik fra et parret udstyr ad gangen.
- Adgangsnøglen for højttaleren er "0000". Hvis der indstilles en anden adgangsnøgle end "0000" på BLUETOOTH-udstyret, kan der ikke udføres parring med højttaleren.

### Relateret emne

- [Lytning til musik på et udstyr via en BLUETOOTH-tilslutning](#)
- [Afbrydelse af BLUETOOTH-tilslutningen \(Efter brug\)](#)

Trådløs højttaler  
ULT FIELD 1

## Lytning til musik på et udstyr via en BLUETOOTH-tilslutning

Du kan nyde lytning til musik fra et BLUETOOTH-udstyr og betjene det med højttaleren via en BLUETOOTH-tilslutning, hvis det understøtter de følgende BLUETOOTH-profiler.

### A2DP (Advanced Audio Distribution Profile)

Gør dig i stand til trådløst at nyde lydindhold i høj kvalitet.

### AVRCP (Audio Video Remote Control Profile)

Gør dig i stand til at justere lydstyrken og betjene afspilning, pause eller at springe til begyndelsen af det næste/aktuelle spor.

Betjeneringer kan muligvis variere afhængigt af BLUETOOTH-udstyret. Se også den betjeningsvejledning som fulgte med BLUETOOTH-udstyret.

#### Bemærk!

- Sørg på forhånd for, at lydstyrken på BLUETOOTH-udstyret og højttaleren er indstillet til et moderat niveau for at undgå en pludselig høj lydudgang fra højttaleren. Afhængigt af BLUETOOTH-udstyret er justering af lydstyrken på højttaleren muligvis ikke mulig på BLUETOOTH-udstyret, mens afspilning på udstyret er stoppet/sat på pause.

### 1 Tilslut højttaleren med BLUETOOTH-udstyret.

Når BLUETOOTH-tilslutningen er oprettet, hører du meddelelseslyden fra højttaleren, og aktiviteten af  (BLUETOOTH)-indikatoren skifter fra at blinke til at lyse.

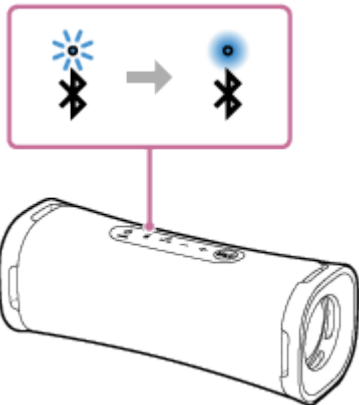

### 2 Start afspilning på BLUETOOTH-udstyret.

### 3 Juster lydstyrken ved at trykke på -/+ (lydstyrke)-knapperne på højttaleren eller betjene BLUETOOTH-udstyret.

Når du trykker på -/+ (lydstyrke)-knapperne på højttaleren eller justerer lydstyrken på BLUETOOTH-udstyret, blinker  (strøm)-indikatoren én gang eller 3 gange.

Afhængigt af det BLUETOOTH-udstyr, som du anvender, blinker  (strøm)-indikatoren på højttaleren muligvis ikke, selv ikke hvis du justerer lydstyrken på BLUETOOTH-udstyret.

Tryk og hold på -/+ (lydstyrke)-knapperne for hurtige justeringer.

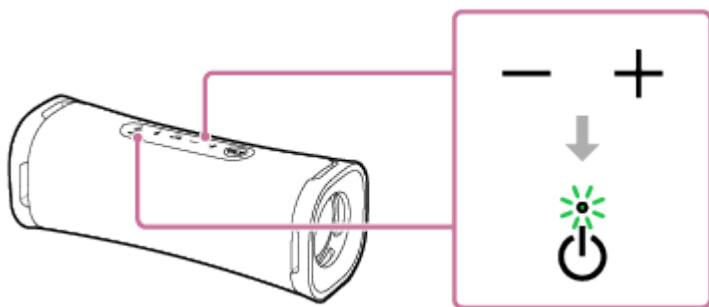

Under afspilning kan du anvende ►|| (afspil)/ ☎ (opkald)-knappen til at udføre de følgende betjeninger.

### Pause

Tryk på ►|| (afspil)/ ☎ (opkald)-knappen under afspilning for at sætte på pause. Tryk på den igen for at annullere pause.

### Spring til begyndelsen af det næste spor

Tryk på ►|| (afspil)/ ☎ (opkald)-knappen hurtigt to gange under afspilning.

### Spring til begyndelsen af det aktuelle eller forrige spor \*

Tryk på ►|| (afspil)/ ☎ (opkald)-knappen hurtigt 3 gange under afspilning.

\* Betjeningerne ovenfor varierer afhængigt af det BLUETOOTH-udstyr, som er i brug.

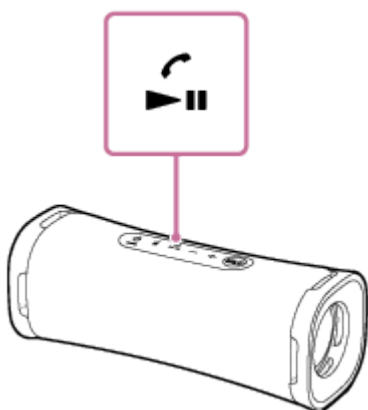

### Tip!

- Så længe højttaleren er tilsluttet til en stikkontakt vha. en USB AC-adapter (kommercielt tilgængelig), er højttalerens indbyggede batteri i stand til at oplade sig selv, selv under musikafspilning fra højttaleren. Men afhængigt af typen eller specifikationerne af USB AC-adapteren eller brugen af højttaleren kan det tage lang tid, før opladningen gennemføres. Når du har til hensigt at anvende højttaleren, mens du oplader batteriet, skal du skrue ned for højttalerens lydstyrke, eller slukke for højttaleren og lade batteriet lades helt op, inden du anvender højttaleren.
- Højttaleren understøtter indholdsbeskyttelse med SCMS-T-metoden. Du kan lytte til musik (eller lyd) fra den smartphone eller mobiltelefon, som understøtter SCMS-T-metoden, gennem højttaleren.
- Når du indstiller lydstyrken til det maksimale eller minimale niveau på højttaleren, blinker ⏻ (strøm)-indikatoren 3 gange.

### Bemærk!

- Hvis kommunikationsforholdene er dårlige, kan BLUETOOTH-udstyret muligvis reagere forkert på betjeningerne på højttaleren.
- Når du anvender på et sted med en høj temperatur, kan lydstyrken muligvis forringes for at beskytte det indbyggede batteri.
- Når det indbyggede batteri er ved at være lavt, reduceres den maksimale højttalerlydstyrke.
- Afhængigt af BLUETOOTH-udstyret kan det være nødvendigt at justere lydstyrken eller indstille lydudgangsindstillingen på det tilsluttede udstyr.

- Støj eller lydafbrydelse kan forekomme afhængigt af BLUETOOTH-udstyret tilsluttet med højttaleren, kommunikationsmiljøet eller driftsmiljøet.

---

---

### Relateret emne

- [Opladning af højttaleren](#)
- [Afbrydelse af BLUETOOTH-tilslutningen \(Efter brug\)](#)

5-057-417-91(2) Copyright 2024 Sony Corporation

## Valg af kvaliteten for musikafspilning via en BLUETOOTH-tilslutning (Kodex)

"Prioritet på lyd kvalitet"- og "Prioritet på stabil tilslutning"-præferencerne er til rådighed på højttaleren for BLUETOOTH-tilslutningskvaliteten. Præferencen "Prioritet på lyd kvalitet" giver kompatibilitet ikke bare med SBC, men også med AAC for musikafspilning af høj lyd kvalitet, hvorimod præferencen "Prioritet på stabil tilslutning" muliggør musikafspilning via mere stabile BLUETOOTH-tilslutninger. "Prioritet på lyd kvalitet"-præferencen er valgt på købstidspunktet.

- Prioritet på lyd kvalitet (standardindstilling): Optimal kodec vælges automatisk mellem AAC og SBC.
- Prioritet på stabil tilslutning: SBC er valgt.





### 1 Tænd for højttaleren.

Du hører notifikationslyden fra højttaleren, og  (BLUETOOTH)-indikatoren blinker\* blåt.

\* Hvis BLUETOOTH-udstyret, som tidligere har været tilsluttet, er i nærheden, kan højttaleren blive tilsluttet til udstyret automatisk, og derfor lyser  (BLUETOOTH)-indikatoren muligvis blåt.

### 2 Ændr BLUETOOTH-tilslutningskvaliteten.

#### Når du anvender knapperne på højttaleren

1. Tryk og hold samtidigt på  (afspil)/  (opkald)-knappen og + (lydstyrke)-knappen i ca. 2 sekunder. Når indstillingen ændres til "Prioritet på stabil tilslutning"-præference, blinker  (strøm)-indikatoren grønt 3 gange.  
Når indstillingen ændres til "Prioritet på lyd kvalitet"-præference, blinker  (strøm)-indikatoren grønt to gange.  
Når højttaleren tilsluttes med BLUETOOTH-udstyr, afbrydes alle tilslutningerne automatisk, hvorefter de genoprettes, hvorefter præferencen træder i kraft.

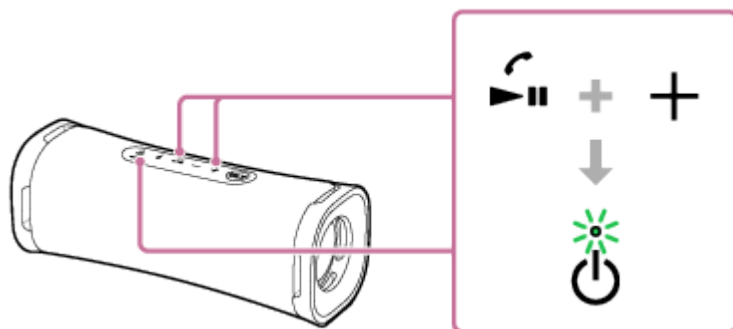

#### Når du anvender "Sony | Music Center"

1. Par højttaleren med et BLUETOOTH-udstyr som fx en smartphone.  
Når der er etableret en BLUETOOTH-forbindelse, kan du høre notifikationslyden fra højttaleren.
2. Tap på [Music Center] på din smartphone osv. for at starte appen.



Music Center

3. Tap på [ULT FIELD 1].

4. Tryk på [Settings] - [Sound] - [Bluetooth Connection Quality], og vælg derefter [Priority on Sound Quality] eller [Priority on Stable Connection].  
Alle forbindelser med BLUETOOTH-udstyr kobles automatisk fra og genetableres, hvorefter præferencen træder i kraft.

#### Tip!

- Så længe højttaleren er tilsluttet til en stikkontakt vha. en USB-AC-adapter (kommercielt tilgængelig), kan du også ændre BLUETOOTH-tilslutningskvaliteten, mens højttaleren er slukket.
- Når du anvender Stereopar-funktionen, skifter kodec'en automatisk til SBC.

#### Bemærk!

- Mens "Prioritet på lyd kvalitet"-præferencen er valgt, kan der muligvis opstå støj eller lydafbrydelse afhængigt af indstillingen af dit BLUETOOTH-udstyr og omgivelsernes forhold. I sådan et tilfælde skal du ændre BLUETOOTH-tilslutningskvaliteten til "Prioritet på stabil tilslutning"-præferencen.

---

#### Relateret emne

- [Understøttede kodecs](#)
- [Dette kan du gøre med "Sony | Music Center"](#)

Trådløs højttaler  
ULT FIELD 1

## Understøttede kodecs

---

En kodec er en lydkodningsalgoritme anvendt til trådløs transmission af lyd via BLUETOOTH-forbindelser. Højttaleren understøtter følgende 2 kodecs for musikafspilning via en A2DP-tilslutning: SBC og AAC.

- SBC

Dette er en forkortelse for Subband Codec.  
SBC er den standard lydkodningsteknologi anvendt af BLUETOOTH-udstyr.  
Alt BLUETOOTH-udstyr understøtter SBC.

- AAC

Dette er en forkortelse for Advanced Audio Coding.  
AAC anvendes hovedsageligt af Apple-produkter, som fx iPhone, der kan give en højere lyd kvalitet end den for SBC.

Når musik i en af de ovenstående kodecs transmitteres fra et forbundet udstyr, skifter højttaleren automatisk til den kodec og afspiller musikken i det samme kodec.

Hvis det forbundne udstyr understøtter en kodec af en højere lyd kvalitet end SBC, behøver du muligvis at indstille udstyret på forhånd, for at du kan nyde musik med den ønskede kodec fra de understøttede kodecs.

Se den betjeningsvejledning, som følger med udstyret, angående indstillingen af kodec'en.

---

### Relateret emne

- [Valg af kvaliteten for musikafspilning via en BLUETOOTH-tilslutning \(Kodec\)](#)



Trådløs højttaler  
ULT FIELD 1

## Afbrydelse af BLUETOOTH-tilslutningen (Efter brug)

---

Når du afslutter afspilning af musik med BLUETOOTH-udstyret, skal du udføre en af de følgende betjeninger for at afbryde BLUETOOTH-tilslutningen.

Når BLUETOOTH-tilslutningen er afbrudt, kan du høre meddelelseslyden fra højttaleren.

- Sluk for BLUETOOTH-funktionen på BLUETOOTH-udstyret. For detaljer skal du se den betjeningsvejledning, som følger med udstyret.
- Sluk for BLUETOOTH-udstyret.
- Sluk for højttaleren.

### Tip!

- Hvis du, når du anvender Stereopar-funktionen, slukker for den ene højttaler, slukkes den anden højttaler automatisk. BLUETOOTH-tilslutningen mellem dem afbrydes.
- Når du afslutter afspilning af musik, afbrydes BLUETOOTH-forbindelsen muligvis automatisk afhængigt af BLUETOOTH-udstyret.

---

### Relateret emne

- [Slukning for strømmen](#)
- [Funktionen Automatisk standby \(strømbesparende\)](#)

Trådløs højttaler  
ULT FIELD 1

## Skift af lydeffekterne

Du kan nyde skift af lydeffekter på højttaleren.

### Nyd den forbedrede baslyd (ULT-knappen)

Du kan tage én af følgende procedurer for opsætning. ULT POWER SOUND-indstillingen er slået til på købstidspunktet.

- Tryk på ULT-knappen.  
Hver gang du trykker på ULT-knappen, slås ULT POWER SOUND-indstillingen til eller fra.  
Hver gang indstillingen ændres, hører du notifikationslyden fra højttaleren, og ULT-knappen begynder at lyse eller slukker.

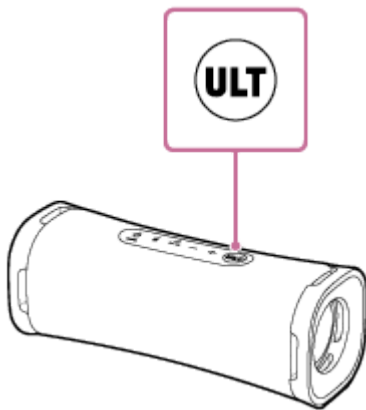

ULT POWER SOUND: Fremhæver baslyd.

- Anvend "Sony | Music Center".  
I "Sony | Music Center" skal du trykke på [ULT FIELD 1] - [Settings] - [Sound] - [Sound Effect] og derefter vælge [OFF] eller [ULT POWER SOUND].

#### Tip!

- Ved at trykke på ULT-knappen og – (lydstyrke)-knappen på højttaleren samtidigt og holde dem nede i ca. 2 sekunder, kan du slå notifikationslyden til eller fra.  
Når notifikationslyden slås fra, blinker ⏻ (strøm)-indikatoren grønt 3 gange.  
Når notifikationslyden slås til, blinker ⏻ (strøm)-indikatoren grønt to gange.

### Justering af equalizer-indstillingen til din præference (CUSTOM)

I "Sony | Music Center" skal du trykke på [ULT FIELD 1] - [Settings] - [Sound] - [Sound Effect] - [CUSTOM].  
Tryk på [Custom EQ], og justér derefter equalizer-indstillingen, så den passer til din præference.

Trådløs højttaler  
ULT FIELD 1

## Trådløs lytning til musik med 2 højttalere (Stereopar-funktion)

Der kræves 2 ULT FIELD 1-højttalere for at anvende Stereopar-funktionen. Ved at tilslutte 2 højttalere via BLUETOOTH-tilslutning kan du nyde mere kraftfuld lyd.

2 højttalere, der er tilsluttet via en BLUETOOTH-forbindelse afspiller lyd i stereo, hvor 1 højttaler afspiller lyden på højre kanal (højre side), og den anden afspiller lyden på venstre kanal (venstre side).

Sikr dig følgende, inden du betjener højttaleren:

- Opdater den præinstallerede software til den seneste version på hver enkelt højttaler, som skal tilsluttes med funktionen.  
(For detaljer om opdateringsproceduren skal du se [Opdatering af den præinstallerede software](#).)
- Ved opsætning af højttalerne til Stereopar-funktion skal du sørge for, at de 2 højttalere, der skal tilsluttes med funktionen, er placeret inden for 1 m fra hinanden. Stop musikafspilning, hvis den er ved at afspilles.
- Når du afspiller musik, skal du sørge for, at alle de enheder, der skal tilsluttes med funktionen, er placeret inden for 30 m i dit synsfelt.  
Maksimal kommunikationsrækkevidde kan muligvis forkortes under følgende forhold.
  - Der er en genstand som fx en person, metal eller væg mellem højttaleren og BLUETOOTH-udstyret.
  - Der anvendes en trådløs LAN-enhed i nærheden af højttaleren.
  - Der anvendes en mikroovn i nærheden af højttaleren.
  - Der anvendes en enhed, som udvikler elektromagnetisk stråling i nærheden af højttaleren.

### 1 Brug "Sony | Music Center" for at opsætte højttalerne til Stereopar-funktionen.

For detaljer om "Sony | Music Center" skal du se den følgende URL:

<https://www.sony.net/smcqa/>

## For at afslutte Stereopar-funktionen

Anvend "Sony | Music Center".

### Tip!

- Anvendelse af Stereopar-funktionen skifter automatisk kodec til SBC.
- Slukning for højttalerne slukker ikke Stereopar-funktionen. Når én af højttalerne tændes igen, forsøger den at oprette en forbindelse med Stereopar-funktionen. For at anvende Stereopar-funktionen skal du tænde for den anden højttaler inden for 1 minut.

### Bemærk!

- For at undgå pludselig høj lydudgang fra højttaleren skal du skrue ned for lydstyrken på højttaleren og en BLUETOOTH-udstyret eller stoppe afspilningen på BLUETOOTH-udstyret, før der etableres forbindelse med BLUETOOTH-udstyret.

- Installation af "Sony | Music Center"
- Opdatering af den præinstallerede software

5-057-417-91(2) Copyright 2024 Sony Corporation

Trådløs højttaler  
ULT FIELD 1

## Foretagelse af et videoopkald på en computer

Under et videoopkald på en computer kan du anvende højttaleren til trådløs telefonsamtale.

### 1 Tilslut højttaleren med en computer via en BLUETOOTH-tilslutning.

### 2 Start et videoopkaldsprogram på computeren.

### 3 Se indstillingerne <sup>\*1</sup> for videoopkaldsprogrammet.

- For videoopkald på computeren skal du ikke vælge BLUETOOTH-profilen for musikafspilning (A2DP) men den for telefonsamtale (HFP/HSP-tilslutning). Mens BLUETOOTH-profilen for musikafspilning (A2DP-tilslutning) er valgt, er telefonsamtale muligvis ikke til rådighed.
- For højttalerindstillingerne vælges [Headset earphone (ULT FIELD 1 Hands-Free)]<sup>\*2</sup>, BLUETOOTH-profilen for telefonsamtale (HFP/HSP-tilslutning). ([Speakers (ULT FIELD 1 Stereo)]<sup>\*2</sup> er BLUETOOTH-profilen for musikafspilning.)
- For mikrofonindstillingerne vælges [Headset microphone (ULT FIELD 1 Hands-Free)]<sup>\*2</sup>, BLUETOOTH-profilen for telefonsamtale (HFP/HSP-tilslutning).
- Afhængigt af dit videoopkaldsprogram er valg af [Headset earphone (ULT FIELD 1 Hands-Free)]<sup>\*2</sup> eller [Headset microphone (ULT FIELD 1 Hands-Free)]<sup>\*2</sup>, BLUETOOTH-profilen for telefonsamtale (HFP/HSP-tilslutning), eller [Speakers (ULT FIELD 1 Stereo)]<sup>\*2</sup>, BLUETOOTH-profilen for musikafspilning (A2DP-tilslutning) muligvis ikke til rådighed for højttaler- eller mikrofonindstillingerne, og der vises muligvis kun [ULT FIELD 1]. I sådan et tilfælde skal du vælge [ULT FIELD 1].
- Se kundesupportwebsiden angående ofte stillede spørgsmål og svarene på dem.

\*1 Afhængigt af dit videoopkaldsprogram er denne funktion muligvis ikke til rådighed.

\*2 Mærkater kan muligvis variere afhængigt af din computer eller dit videoopkaldsprogram.

### Tip!

- Når du ikke kan få vist indstillingerne for videoopkaldsprogrammet eller vælge [Headset earphone (ULT FIELD 1 Hands-Free)] eller [Headset microphone (ULT FIELD 1 Hands-Free)], BLUETOOTH-profilen for telefonsamtale (HFP/HSP-tilslutning), skal du vælge [Headset earphone (ULT FIELD 1 Hands-Free)] eller [Headset microphone (ULT FIELD 1 Hands-Free)] for indstillingerne på computeren, og derefter oprette en tilslutning. For detaljer skal du se følgende emner.
  - [Tilslutning med en computer via en BLUETOOTH-tilslutning \(Windows®\)](#)
  - [Tilslutning med en computer via en BLUETOOTH-tilslutning \(Mac\)](#)
- På en Mac-computer anvendes både BLUETOOTH-profilerne for musikafspilning (A2DP) og telefonsamtale (HFP/HSP-tilslutning) til videoopkald og valg af profil er ikke nødvendig.

- Afbrydelse af BLUETOOTH-tilslutningen (Efter brug)
- Hvad kan jeg gøre for at løse et problem?

5-057-417-91(2) Copyright 2024 Sony Corporation

Trådløs højttaler  
ULT FIELD 1

## Modtagelse af et opkald

Du kan nyde håndfri opkald med en smartphone eller mobiltelefon, som understøtter BLUETOOTH-profilen HFP (Hands-free Profile) eller HSP (Headset Profile) via en BLUETOOTH-forbindelse.

- Hvis din smartphone eller mobiltelefon understøtter både HFP og HSP, skal du indstille den til HFP.
- Betjeninger kan muligvis variere afhængigt af smartphonen eller mobiltelefonen. Se den betjeningsvejledning, som fulgte med smartphonen eller mobiltelefonen.

### Om ringetoner

Når der kommer et indgående opkald, sættes afspilningen på pause, og der høres en ringetone via højttaleren. Ringetonen varierer på følgende måder afhængigt af din smartphone eller mobiltelefon.

- Ringetone indstillet på højttaleren
- Ringetone indstillet på smartphonen eller mobiltelefonen
- Ringetone indstillet på smartphonen eller mobiltelefonen kun til brug for en BLUETOOTH-tilslutning

#### 1 Tilslut højttaleren med en smartphone eller mobiltelefon.

Når BLUETOOTH-tilslutningen er oprettet, hører du meddelelseslyden fra højttaleren, og aktiviteten af  (BLUETOOTH)-indikatoren skifter fra at blinke til at lyse.

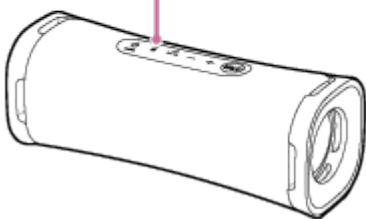

#### Når du anvender Stereopar-funktionen

Tilslut til den højttaler vis  (BLUETOOTH)-indikator blinker blåt. I de følgende trin og betjeninger under et håndfri opkald skal du betjene den højttaler, som er tilsluttet til smartphonen eller mobiltelefonen.

#### 2 Tryk på (afspil)/ (opkald)-knappen når der modtages et opkald.

Snak ind i mikrofonen (  ) på højttaleren.

Når der kommer et indgående opkald, sættes afspilningen på pause, og der høres en ringetone via højttaleren.

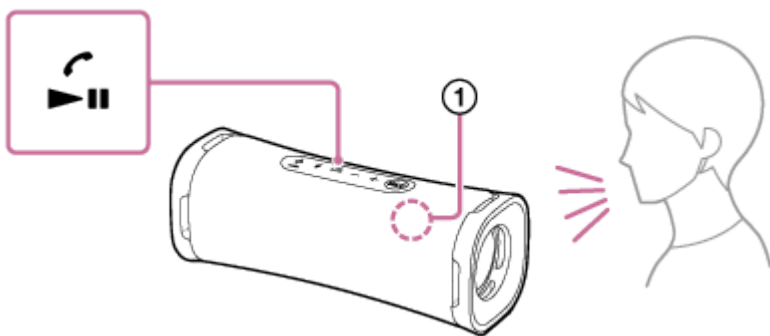

### Hvis der ikke høres nogen tone via højttaleren

Højttaleren er muligvis ikke tilsluttet med en smartphone eller mobiltelefon med HFP eller HSP. Kontroller tilslutningsstatussen på smartphonen eller mobiltelefonen.

### 3 Mens telefonen ringer, eller der er en telefonsamtale i gang, skal du justere lydstyrken ved at trykke på **-/+** (lydstyrke)-knapperne på højttaleren eller betjene smartphonen eller mobiltelefonen.

Når du trykker på **-/+** (lydstyrke)-knapperne på højttaleren eller justerer lydstyrken på smartphonen eller mobiltelefonen, blinker **⏻** (strøm)-indikatoren én gang eller 3 gange.

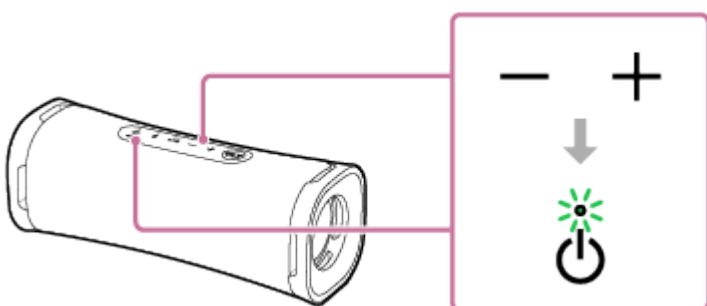

### 4 For at afslutte et opkald skal du trykke på **▶||** (afspil)/ **📞** (opkald)-knappen.

Hvis du lyttede til musik inden opkaldet, vil afspilning genoptages, når opkaldet afsluttes. Hvis du afslutter et opkald ved at betjene smartphonen eller mobiltelefonen, vil afspilning også genoptages, når opkaldet afsluttes, hvis du lyttede til musik inden opkaldet.

#### Tip!

- Visse smartphones eller mobiltelefoner har en prioritet for brug af håndsæt ved modtagelse af et opkald. I tilfælde af HFP/HSP-tilslutningen skal du skifte opkaldsudstyret til højttaleren ved at betjene din smartphone eller mobiltelefon.
- Når personen, som ringer op, ikke kan høre, eller har svært ved at høre din stemme, skal du læne dig tættere på højttaleren, og derefter tale ind i mikrofonen.
- Lydstyrken på musikafspilning og opkald indstilles uafhængigt i højttaleren.

#### Bemærk!

- Når du anvender Stereopar-funktionen, udsendes lyden fra telefonopkaldet kun fra den højttaler med den blå lysende **📶** (BLUETOOTH)-indikator.
- Afhængigt af smartphonen eller mobiltelefonen sættes afspilningen muligvis ikke på pause, når der kommer et indgående opkald.
- Brug en smartphone eller mobiltelefon mindst 50 cm væk fra højttaleren. Der kan opstå støj, hvis højttaleren og smartphonen eller mobiltelefonen er for tæt på hinanden.



- Afhængigt af modellen af din smartphone eller mobiltelefon, operativsystemet eller installerede apps kan visse funktioner af håndfri opkald muligvis ikke anvendes korrekt.

---

## Relateret emne

- [Parring og tilslutning med BLUETOOTH-udstyr](#)
- [Afbrydelse af BLUETOOTH-tilslutningen \(Efter brug\)](#)
- [Foretagelse af et opkald](#)

5-057-417-91(2) Copyright 2024 Sony Corporation

## Foretagelse af et opkald

Du kan nyde håndfri opkald med en smartphone eller mobiltelefon, som understøtter BLUETOOTH-profilen HFP (Hands-free Profile) eller HSP (Headset Profile) via en BLUETOOTH-forbindelse.

- Hvis din smartphone eller mobiltelefon understøtter både HFP og HSP, skal du indstille den til HFP.
- Betjeninger kan muligvis variere afhængigt af smartphonen eller mobiltelefonen. Se den betjeningsvejledning, som fulgte med smartphonen eller mobiltelefonen.

### 1 Tilslut højttaleren med en smartphone eller mobiltelefon.

Når BLUETOOTH-tilslutningen er oprettet, hører du meddelelseslyden fra højttaleren, og aktiviteten af  (BLUETOOTH)-indikatoren skifter fra at blinke til at lyse.

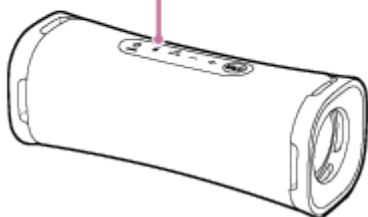

### Når du anvender Stereopar-funktionen

Tilslut til den højttaler vis  (BLUETOOTH)-indikator blinker blåt. I de følgende trin og betjeninger under et håndfri opkald skal du betjene den højttaler, som er tilsluttet til smartphonen eller mobiltelefonen.

### 2 Betjen smartphonen eller mobiltelefonen for at foretage et opkald.

Når du foretager et opkald, sættes afspilning på pause, og ringetonen høres via højttaleren.

Når modtageren tager opkaldet, skal du tale ind i mikrofonen (  ) på højttaleren.

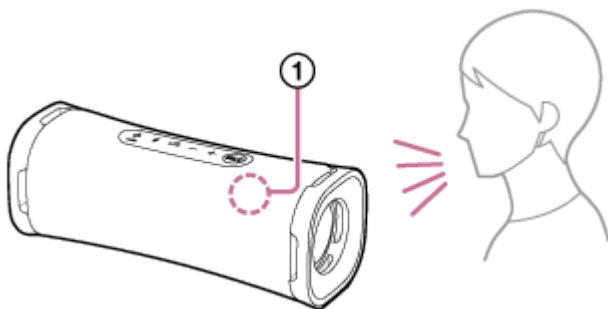

### Hvis der ikke høres nogen ringetone via højttaleren

- Højttaleren er muligvis ikke tilsluttet med en smartphone eller mobiltelefon med HFP eller HSP. Kontroller tilslutningsstatussen på smartphonen eller mobiltelefonen.
- Skift opkaldsenheden til højttaleren ved at trykke og holde på  (afspil) /  (opkald)-knappen i ca. 2 sekunder.

- 3** Mens telefonen ringer, eller der er en telefonsamtale i gang, skal du justere lydstyrken ved at trykke på **-/+** (lydstyrke)-knapperne på højttaleren eller betjene smartphonen eller mobiltelefonen.

Når du trykker på **-/+** (lydstyrke)-knapperne på højttaleren eller justerer lydstyrken på smartphonen eller mobiltelefonen, blinker  (strøm)-indikatoren én gang eller 3 gange.

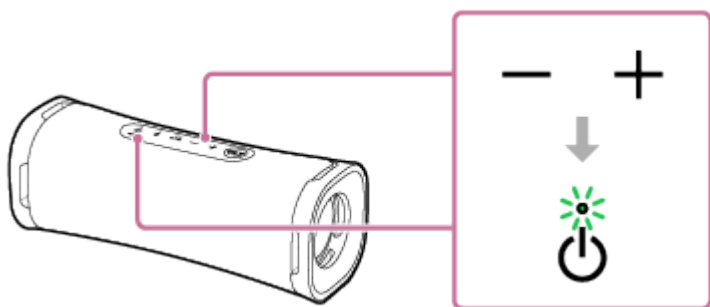

- 4** For at afslutte et opkald skal du trykke på  (afspil)/  (opkald)-knappen.

Hvis du lyttede til musik inden opkaldet, vil afspilning genoptages, når opkaldet afsluttes. Hvis du afslutter et opkald ved at betjene smartphonen eller mobiltelefonen, vil afspilning også genoptages, når opkaldet afsluttes, hvis du lyttede til musik inden opkaldet.

#### Tip!

- Når personen, som modtager opkaldet, ikke kan høre, eller har svært ved at høre din stemme, skal du læne dig tættere på højttaleren, og derefter tale ind i mikrofonen.
- Lydstyrken på musikafspilning og opkald indstilles uafhængigt i højttaleren.

#### Bemærk!

- Når du anvender Stereopar-funktionen, udsendes lyden fra telefonopkaldet kun fra den højttaler med den blå lysende  (BLUETOOTH)-indikator.
- Afhængigt af smartphonen eller mobiltelefonen sættes afspilningen ikke på pause, når du foretager et opkald.
- Brug en smartphone eller mobiltelefon mindst 50 cm væk fra højttaleren. Der kan opstå støj, hvis højttaleren og smartphonen eller mobiltelefonen er for tæt på hinanden.

#### Relateret emne

- [Parring og tilslutning med BLUETOOTH-udstyr](#)
- [Afbrydelse af BLUETOOTH-tilslutningen \(Efter brug\)](#)
- [Modtagelse af et opkald](#)

Trådløs højttaler  
ULT FIELD 1

## Dette kan du gøre med "Sony | Music Center"

"Sony | Music Center" er en app til betjening af Sony-lydudstyr, som er kompatibelt med "Sony | Music Center" vha. din smartphone osv.

For detaljer om "Sony | Music Center" skal du se den følgende URL:

<https://www.sony.net/smcqa/>

### Betjeninger, som kan udføres med en højttaler med "Sony | Music Center"

- Opsætning af Stereopar-funktionen, ombytning af de højre (højre side) og venstre (venstre side) lydkanaler
- Lydkvalitetsindstilling og equalizerjustering
- Strømindstilling-indstillinger (STAMINA/Automatisk standby)
- Skift af Bluetooth-tilslutningskvalitet (Prioritet på lyd kvalitet/Prioritet på stabil tilslutning)
- Visning af opdateringen eller versionen af højttalerens software
- Afspilning af musikfiler, der er gemt på smartphonen
- Niveauindikation for indbygget batteri

osv.

#### Bemærk!

- Det, du kan betjene med "Sony | Music Center", varierer afhængigt af det tilsluttede udstyr. Specifikationerne og designet af appen kan muligvis ændres uden varsel.
- Sørg for at anvende den seneste version af "Sony | Music Center". Hvis du ikke kan tilslutte højttaleren og et BLUETOOTH-udstyr via en BLUETOOTH-tilslutning, eller hvis der er et problem, som fx at der ikke udsendes nogen lyd, skal du afinstallere "Sony | Music Center" og prøve at tilslutte via BLUETOOTH-tilslutningen igen. For detaljer om "Sony | Music Center" skal du se Google Play (Play Store) eller App Store.
- Bemærk, at "Sony | Music Center" og "Music Center for PC" er forskellige apps.

#### Relateret emne

- [Installation af "Sony | Music Center"](#)
- [Opladning af højttaleren](#)
- [Valg af kvaliteten for musikafspilning via en BLUETOOTH-tilslutning \(Kodec\)](#)
- [Trådløs lytning til musik med 2 højttalere \(Stereopar-funktion\)](#)
- [Opdatering af den præinstallerede software](#)

Trådløs højttaler  
ULT FIELD 1

## Installation af "Sony | Music Center"

Installer "Sony | Music Center" på din smartphone osv. fra Google Play (Play Store) eller App Store. På Apple iOS-udstyr kan "Sony | Music Center" installeres på udstyr med iOS 11.0 eller senere. Installation er ikke til rådighed på udstyr med iOS 10.x eller tidligere.

- 1 Download "Sony | Music Center" fra Google Play (Play Store) eller App Store og installer den.



Sony Music Center



- 2 Når installationen er fuldført, skal du starte "Sony | Music Center".

### Bemærk!

- Bemærk, at "Sony | Music Center" og "Music Center for PC" er forskellige apps.
- Sørg for at anvende den seneste version af "Sony | Music Center". Hvis du ikke kan tilslutte højttaleren og et BLUETOOTH-udstyr via en BLUETOOTH-tilslutning, eller hvis der er et problem, som fx at der ikke udsendes nogen lyd, skal du afinstallere "Sony | Music Center" og prøve at tilslutte via BLUETOOTH-tilslutningen igen.  
For detaljer om "Sony | Music Center" skal du se Google Play (Play Store) eller App Store.

### Relateret emne

- [Dette kan du gøre med "Sony | Music Center"](#)

Trådløs højttaler  
ULT FIELD 1

## Brug af funktionen stemmestyring (Google™-app)

Ved at bruge Google-appfunktionen som følger med Android-smartphonen, kan du tale til højttalerens mikrofon for at betjene Android-smartphonen.

Det følgende viser, hvordan Google-appen anvendes.

### 1 Vælg Google-appen for [Assist App] i [Assist & Voice input].

På Android-smartphonen skal du vælge [Settings] - [Apps & notifications] - [Advanced] - [Default apps] - [Assist & Voice input] og vælge Google-appen for [Assist App].

Betjeningen ovenfor er et eksempel. For detaljer skal du se den betjeningsvejledning, som følger med Android-smartphonen.

For detaljer om Google-appen skal du se betjeningsvejledningen eller supportwebsiden for Android-smartphonen eller websiden for Google Play (Play Store).

#### Bemærk!

- Den seneste version af appen er muligvis nødvendig.
- Google-appen aktiveres muligvis ikke fra højttaleren afhængigt af specifikationer for Android-smartphonen.

### 2 Tilslut højttaleren til Android-smartphonen via en BLUETOOTH-forbindelse.

### 3 Mens højttaleren er tilsluttet med Android-smartphonen via en BLUETOOTH-forbindelse, og Android-smartphonen er i standby eller afspiller musik, skal du trykke og holde på (afspil)/ (opkald)-knappen i ca. 2 sekunder.

Google-appen aktiveres, og du vil høre startlyden.

### 4 Bed Google-appen om noget gennem højttalerens mikrofon.

For detaljer om Google-appen, som fx apps der fungerer med Google-appen, skal du se betjeningsvejledningen, som fulgte med Android-smartphonen.

#### Bemærk!

- Google-appen kan ikke aktiveres, når du siger "OK Google" gennem højttalerens mikrofon, selv når Android-smartphonens [OK Google]-indstilling er slået til.

Trådløs højttaler  
ULT FIELD 1

## Brug af funktionen stemmestyring (Siri)

Ved at bruge Siri-funktionen, som følger med iPhone, kan du tale til højttalerens mikrofon for at betjene iPhone. Det følgende viser, hvordan Siri anvendes.

### 1 Tænd for Siri.

På iPhone skal du vælge [Settings] - [Siri & Search] og aktivere [Listen for "Hey Siri"].  
Betjeningen ovenfor er et eksempel. For detaljer skal du se den betjeningsvejledning, som følger med iPhone.  
For detaljer om Siri skal du se betjeningsvejledningen eller supportwebsiden for iPhone.

### 2 Tilslut højttaleren til iPhone via en BLUETOOTH-forbindelse.

### 3 Mens højttaleren er tilsluttet med iPhone via en BLUETOOTH-forbindelse, og iPhone er i standby eller afspiller musik, skal du trykke og holde på (afspil)/ (opkald)-knappen i ca. 2 sekunder.

Siri aktiveres, og du vil høre startlyden.

### 4 Bed Siri om noget gennem højttalerens mikrofon.

For detaljer om Siri, som fx apps der fungerer med Siri, skal du se betjeningsvejledningen, som fulgte med iPhone.

#### Bemærk!

- Siri-appen kan ikke aktiveres, når du siger "Hey Siri" gennem højttalerens mikrofon, selv når iPhone'ens [Listen for "Hey Siri"]-indstilling er slået til.

## Om indikatorerne

### CHARGE-indikator (orange)

Slukker	Højttaleren er færdig med at oplade.
Lyser	Højttaleren er ved at blive ladet op.
Blinker langsomt	Det indbyggede batteri kører ved mindre end 20% og behøver at blive ladet op.
Blinker 3 gange og slukker	Hvis CHARGE-indikatoren blinker 3 gange og slukker, når du tænder for højttaleren, er det indbyggede batteri tomt og behøver at blive ladet op.
Blinker hurtigt	Der er detekteret noget unormalt i den indvendige temperatur eller i det indbyggede genopladelige batteri. Sluk for højttaleren, frakobl USB-kablet, vent et stykke tid, og genstart derefter højttaleren. For detaljer skal du se <a href="#">Bemærkninger om opladning</a> .

### Bemærk!

- Så længe højttaleren er tilsluttet til en stikkontakt vha. en USB AC-adapter (kommercielt tilgængelig), er højttalerens indbyggede batteri i stand til at oplade sig selv, selv mens højttaleren er tændt. Men afhængigt af brugen af højttaleren kan det tage lang tid, før opladningen gennemføres. Det anbefales, at du slukker for højttaleren inden batteriopladning.
- Afhængigt af typen eller specifikationerne for USB AC-adapteren kan den resterende strøm på det genopladelige indbyggede batteri, hvis du anvender højttaleren ved en høj lydstyrke, muligvis reduceres, eller højttaleren slukker muligvis, selv mens højttaleren er tilsluttet til en stikkontakt vha. USB AC-adapteren. Dette indikerer dog ikke en funktionsfejl. Hvis sådan et tilfælde skulle opstå, skal du slukke for højttaleren, og lade batteriet lade helt op inden du anvender højttaleren.
- Hvis den omgivende temperatur er ekstremt lav eller høj, vil det indbyggede batteri stoppe med at oplade sig selv af sikkerhedsgrunde. Det stopper muligvis også opladning, hvis opladning fortsætter i en lang tidsperiode. Hvis sådan et tilfælde opstår, skal du få temperaturen op eller ned på en driftstemperatur på mellem 5 °C og 35 °C, afbryde og tilslutte USB-kablet og derefter lade batteriet lades op igen.

### ⏻ (strøm)-indikator (grøn)

Slukker	Højttaleren slukker.
Lyser	Højttaleren tænder.



Blinker	<ul style="list-style-type: none"> <li>● Hver gang du trykker på –/+ (lydstyrke)-knapperne, blinker indikatoren én gang.</li> <li>● Når du betjener –/+ (lydstyrke)-knapperne, og lydstyrken indstilles på det laveste (0) eller højeste (50 for musikafspilning/15 for telefonopkald) niveau, blinker indikatoren 3 gange.</li> <li>● Når der trykkes og holdes samtidigt på ►   (afspil)/ ☎ (opkald)-knappen og – (lydstyrke)-knappen i ca. 5 sekunder, og Automatisk standby-funktionen er slået fra, blinker indikatoren 3 gange.</li> <li>● Når der trykkes og holdes samtidigt på ►   (afspil)/ ☎ (opkald)-knappen og – (lydstyrke)-knappen i ca. 5 sekunder, og Automatisk standby-funktionen er slået til, blinker indikatoren to gange.</li> <li>● Når der trykkes og holdes samtidigt på ►   (afspil)/ ☎ (opkald)-knappen og + (lydstyrke)-knappen i ca. 2 sekunder, og "Prioritet på stabil tilslutning"-præferencen er valgt som BLUETOOTH-tilslutningskvalitet, blinker indikatoren 3 gange.</li> <li>● Når der trykkes og holdes samtidigt på ►   (afspil)/ ☎ (opkald)-knappen og + (lydstyrke)-knappen i ca. 2 sekunder, og "Prioritet på lyd kvalitet"-præferencen er valgt som BLUETOOTH-tilslutningskvalitet, blinker indikatoren to gange.</li> <li>● Når der trykkes og holdes samtidigt på ULT-knappen og – (lydstyrke)-knappen i ca. 2 sekunder, og ULT POWER SOUND-notifikationslyden er slået fra, blinker indikatoren 3 gange.</li> <li>● Når der trykkes og holdes samtidigt på ULT-knappen og – (lydstyrke)-knappen i ca. 2 sekunder, og ULT POWER SOUND-notifikationslyden er slået til, blinker indikatoren to gange.</li> </ul>
---------	---

## 📶 (BLUETOOTH)-indikator (blå)

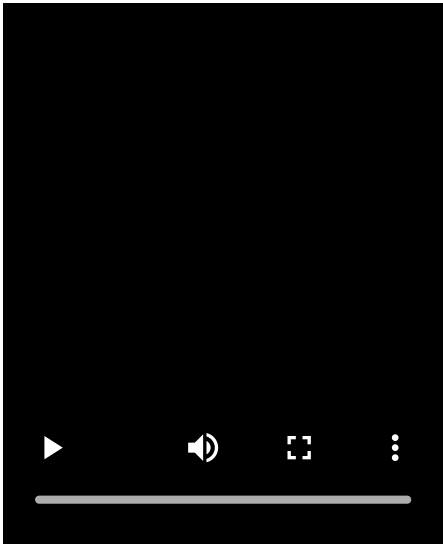
Lyser	Højttaleren er tilsluttet til et BLUETOOTH-udstyr.
Dobbeltblinker	<p>Højttaleren går ind i parringstilstanden.</p> 

Blinker langsomt	<p>Højtaleren venter på, at der bliver oprettet en BLUETOOTH-tilslutning.</p> 
------------------	---

### ULT-knappen (lyserød<sup>\*</sup>)

Slukker	Lydtilstanden er indstillet til andet end ULT POWER SOUND.
Lyser	Lydtilstanden er indstillet til ULT POWER SOUND.

<sup>\*</sup> Belysningsfarven på ULT-knappen varierer alt efter visningsvinklen.

### Andre aktiviteter af indikatorerne (indikationer vedrørende opdateringer til den præinstallerede software)

Mens en opdatering forløber	Efterhånden som en softwareopdatering forløber, skifter ⏻ (strøm)-indikatoren dens grønne blinkemønster (5 gange blink, 4 gange blink, 1 gang blink, slukket <sup>*</sup> ).
Ved afslutningen af en opdatering	Når højtaleren tænder for første gang efter en softwareopdatering, blinker den grønne ⏻ (strøm)-indikator og den blå 📶 (BLUETOOTH)-indikator samtidigt 3 gange.
Når en opdatering annulleres	<ul style="list-style-type: none"> <li>● Når der tappes på [Cancel] i "Sony   Music Center", mens en opdatering er i gang Afhængigt af forløbet af opdateringen vises en af følgende indikatoraktiviteter: <ul style="list-style-type: none"> <li>– ⏻ (strøm)-indikatoren går ud, og den blå 📶 (BLUETOOTH)-indikator begynder at blinke.</li> <li>– ⏻ (strøm)-indikatoren går ud, og den blå 📶 (BLUETOOTH)-indikator og den orange CHARGE-indikator begynder at blinke samtidigt. Derefter, mens den blå 📶 (BLUETOOTH)-indikator bliver ved med at blinke, begynder den orange CHARGE-indikator 4-gange blink.</li> </ul> </li> <li>● Når der trykkes på ⏻ (strøm)-knappen på højtaleren, mens en opdatering er i gang Den blå 📶 (BLUETOOTH)-indikator begynder at blinke. På samme tid blinker den orange CHARGE-indikator 9 gange<sup>*</sup>, og højtaleren slukker.</li> </ul>
Når en opdatering mislykkedes	Når overførslen af opdateringsdata mislykkedes, slukker ⏻ (strøm)-indikatoren, og 📶 (BLUETOOTH)-indikatoren blinker blå.

<sup>\*</sup> Afhængigt af situationen er du muligvis ikke i stand til at se alle blinkemønstrene.

---

## Relateret emne

- [Dele og knapper](#)
- [Dette kan du gøre med "Sony | Music Center"](#)
- [Opdatering af den præinstallerede software](#)

5-057-417-91(2) Copyright 2024 Sony Corporation

Trådløs højttaler  
ULT FIELD 1

## Opdatering af den præinstallerede software

Når der udgives en ny version af softwaren, kan du opdatere højttalerens præinstallerede software ved at anvende de følgende metoder.

Ved at opdatere softwaren vil der blive tilføjet nye funktioner, som gør dig i stand til at opleve mere praktisk og stabil brug.

### 1 Tilslut højttaleren til en stikkontakt med en USB AC-adapter (kommercielt tilgængelig).

Softwareopdateringer kan ikke anvendes, mens højttaleren kører på strøm fra det indbyggede batteri.

### 2 Tænd for højttaleren.

Du hører notifikationslyden fra højttaleren, og  (strøm)-indikatoren begynder at lyse grønt.

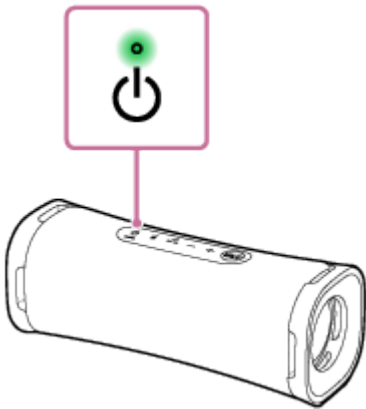

### 3 Tap på [Music Center] på udstyret for at starte appen.



Music Center



### 4 Tap på [ULT FIELD 1].

Når der udgives en ny version af softwaren, vises der en opdateringsmeddelelse på "Sony | Music Center"-skærmen.

### 5 Følg instruktionerne på skærmen for at opdatere.

Efterhånden som en softwareopdatering forløber, skifter  (strøm)-indikatoren dens grønne blinkemønster (5 gange blink, 4 gange blink, 1 gang blink, slukket).

Afhængigt af situationen er du muligvis ikke i stand til at se alle blinkemønstrene.

Når højttaleren tænder for første gang efter en softwareopdatering, blinker den grønne  (strøm)-indikator, og den blå  (BLUETOOTH)-indikator blinker samtidigt 3 gange for at informere dig om, at opdateringen er fuldført.

### 6 Bekræft versionen af højttalerens software.

På "Sony | Music Center" skal du tappe på [ULT FIELD 1] - [Settings] - [System].  
"XXXX" vist under "ULT FIELD 1" angiver softwareversionen.

### Tip!

- Når en softwareopdatering mislykkes, skal du slukke for højttaleren og derefter tænde for den igen. Højttaleren vil gendannes fra fejltilstanden.
- For detaljer om aktiviteter af indikatorerne på højttaleren vedrørende softwareopdateringer skal du se "Andre aktiviteter af indikatorerne (indikationer vedrørende opdateringer til den præinstallerede software)" i [Om indikatorerne](#).

### Bemærk!

- Når et forsøg på at opdatere softwaren mislykkes, skal du oplade det genopladelige indbyggede batteri, indtil det er opladet 40% eller mere. Du kan få vist den resterende strøm på det genopladelige indbyggede batteri på "Sony | Music Center".

---

### Relateret emne

- [Opladning af højttaleren](#)

5-057-417-91(2) Copyright 2024 Sony Corporation

Trådløs højttaler  
ULT FIELD 1

## Forholdsregler

---

### Om sikkerhed

- Se den Referencevejledning som fulgte med højttaleren.
- Navneskiltet og vigtige oplysninger angående sikkerhed er monteret på følgende steder:
  - Indersiden af hættten på bagsiden af højttaleren

### Om placering

- For at eliminere risikoen for funktionsfejl skal du undgå de følgende steder, når du placerer eller forlader denne højttaler.
  - Et sted som udsættes for høje temperaturer, som fx under direkte sollys eller belysningsudstyr, i nærheden af en varmekilde eller i en sauna
  - Inden i et køretøj med vinduerne lukket (især om sommeren)
  - Et sted udsat for varm luft, som fx fra en hårtørrer
  - Et sted udsat for meget støv
  - Et sted udsat for kraftig vibration
- Placer denne højttaler på en flad, jævn overflade. Når den placeres på en overflade, der hælder, kan højttaleren muligvis vælte eller falde ned fra overfladen pga. dens egen vibration, med tilskadekomst, funktionsfejl eller forringet ydelse til følge.
- Afhængigt af de forhold hvorunder denne højttaler er placeret, kan den muligvis vælte eller falde ned fra overfladen. Efterlad ikke nogen værdigenstande i nærheden af højttaleren.
- Denne højttaler er ikke anti-magnetisk. Hold genstande følsomme over for magnetisme (bånd med optagelser på, ure, betalingskort og kreditkort med magnetkoder osv.) væk fra højttaleren. Du skal også være opmærksom på dette, når du bærer rundt på højttaleren.

### Andre bemærkninger

- Anvend og efterlad ikke højttaleren i et ekstremt koldt eller varmt miljø (temperatur uden for området af 5 °C - 35 °C). Hvis højttaleren anvendes eller efterlades uden for området ovenfor, kan højttaleren automatisk stoppe med at beskytte det interne kredsløb.
- Hvis du anvender denne højttaler i lang tid, stiger højttalerens temperatur muligvis, men dette er ikke funktionsfejl.
- Ved høj temperatur kan opladningen stoppe, eller lydstyrken bliver muligvis reduceret for at beskytte batteriet.
- Selv hvis du ikke til hensigt at anvende højttaleren i lang tid, skal du oplade batteriet til dets fulde kapacitet én gang hver 6 måneder for at bevare dets ydelse.
- Hvis du har spørgsmål vedrørende eller problemer med denne højttaler, som ikke er beskrevet i denne brugervejledning, skal du konsultere din nærmeste Sony-forhandler.



Trådløs højttaler  
ULT FIELD 1

## Bemærkninger om opladning

### Levetid for det indbyggede litium-ion-batteri

- Selv hvis du ikke til hensigt at anvende højttaleren i lang tid, skal du oplade det indbyggede batteri tilstrækkeligt én gang hver 6 måneder for at bevare dets ydelse.
- Hvis højttaleren ikke anvendes i lang tid, kan det tage længere at oplade det indbyggede batteri.
- Det genopladelige indbyggede batteri har en levetid. Efterhånden som tiden går, og antallet af gange det indbyggede batteri anvendes, forringes kapaciteten af det genopladelige indbyggede batteri langsomt. Når mængden af tid, som det indbyggede batteri kan anvendes i, synes meget kortere, på trods af at det er fuldt opladet, skal du kontakte din nærmeste Sony-forhandler.
- Når mængden af tid, som det indbyggede batteri kan anvendes i, synes meget kortere, kan det betyde, at det genopladelige indbyggede batteri er udløbet.
- Levetiden for det genopladelige indbyggede batteri varierer afhængigt af brug, miljø og opbevaringsmetode.

### Forsigtig

Når højttaleren detekterer noget unormalt i den indvendige temperatur eller det indbyggede genopladelige batteri, blinker CHARGE-indikatoren (orange) hurtigt.

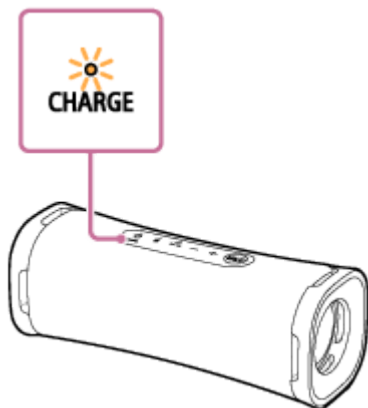

Hvis der registreres noget unormalt, skal du frakoble USB-kablet, vente et stykke tid og derefter genstarte højttaleren (ved at trykke og holde på  $\text{⏻}$  (strøm)-knappen i ca. 10 sekunder). Hvis problemet vedvarer, skal du kontakte din nærmeste Sony-forhandler.

### Bemærk!

- Opladningstiden varierer afhængigt af anvendelsesforholdene for det indbyggede batteri.
- Oplad højttaleren i en omgivelsestemperatur på mellem 5 °C og 35 °C. Vær opmærksom på, at rumtemperaturen fx muligvis kan falde til 5 °C eller lavere afhængigt af sæsonen, især om vinteren.
- Højttaleren bliver varm under opladning. Dette er ikke en funktionsfejl.
- Undgå udsættelse for hurtigt temperaturskift, direkte sollys, dis, sand, støv eller mekanisk stød. Efterlad desuden aldrig højttaleren i en bil parkeret i solen.
- Så længe højttaleren er tilsluttet til en stikkontakt vha. en USB AC-adapter (kommercielt tilgængelig), er højttalerens indbyggede batteri i stand til at oplade sig selv, selv mens højttaleren er tændt. Men det tager muligvis lang tid, inden opladning gennemføres



afhængigt af brugen af højttaleren. Det anbefales, at du slukker for højttaleren inden batteriopladning.

- Du kan oplade højttalerens indbyggede batteri ved at tilslutte højttaleren til en computer, som også er udstyret med en USB-opladningsport. Men det er ikke alle computere, som er testet og fundet kompatible med denne procedure, og proceduren er ikke anvendelig på hjemmebyggede computere.
- I et ekstremt koldt eller varmt miljø stopper opladning af sikkerhedshensyn. Hvis opladningen tager lang tid, får det også opladningen af højttaleren til at stoppe. For at løse disse problemer skal du afbryde USB-kablet fra højttaleren og tilslutte det igen med en driftstemperatur på mellem 5 °C og 35 °C.
- Ved høj temperatur kan opladningen stoppe eller lydstyrken bliver muligvis reduceret for at beskytte batteriet.
- Opladning fra en USB-hub garanteres kun, når du anvender en selvforsynet USB-hub, som bærer et godkendt logo.
- Mens højttaleren er tilsluttet med en computer, som ikke er tilsluttet til en stikkontakt, forbruger højttaleren batteristrømmen på computeren. Efterlad ikke computeren med højttaleren tilsluttet i længere tid for at forhindre at computerens batteri løber tør for strøm.

---

### Relateret emne

- [Opladning af højttaleren](#)
- [Genstart af højttaleren](#)

Trådløs højttaler  
ULT FIELD 1

## Bemærkninger om vandtætte og støvafvisende egenskaber

### Om højttalerens vandtætte og støvafvisende egenskaber

Højttaleren, med hættten sikkert fastgjort, har en vandtæt specifikation på IPX7<sup>\*1</sup> som anført i "Beskyttelsesgrad mod indtrængen af vand" i IEC60529 "Kapslingsklassificering (IP-kode)"<sup>\*3</sup> og en støvafvisende specifikation på IP6X<sup>\*2</sup> som anført i "Beskyttelsesgrad mod indtrængen af støv"<sup>\*3</sup>.

### Væsker, som de vandtætte egenskaber gælder for

Relevant	ferskvand, vandhanevand, poolvand, saltvand
Ikke relevant	andre væsker end ovenstående (sæbevand, vand med skyllemiddel eller badesæbe, shampoo, varmt kildevand osv.)

\*1 IPX7-ækvivalens: Højttaleren er blevet testet for, og beholder dens funktion, når den forsigtigt nedsænkes i vand til en dybde på 1 m og efterlades i 30 minutter.

\*2 IP6X-ækvivalens: Højttaleren er blevet testet for, og fortsætter med at blokere støv, efter omrøring i 8 timer i et testapparat, der indeholder støvpartikler, der er op til 75 µm i diameter.

\*3 Det medfølgende tilbehør og stikket på denne højttaler (USB) er hverken vandtætte eller støvtætte. For at reducere risikoen for brande eller elektriske stød skal du ikke udsætte højttaleren for vand eller dråber under brug af stikket (USB).

Højttalerens vandtætte og støvafvisende egenskaber er baseret på vores målinger under betingelserne beskrevet heri. Bemærk, at fejlfunktioner som følge af indtrængen af vand eller støv, som skyldes forkert brug fra kundens side, ikke er omfattet af garantien.

### For at opretholde vandtætte og støvafvisende egenskaber

Bemærk omhyggeligt forholdsreglerne nedenfor for at sikre korrekt brug af højttaleren.

- Højttaleren består faldtesten fra 1,22 m på 5 cm tyk krydsfinér i overensstemmelse med MIL-STD810H Method 516.8-Shock. Det garanterer dog ikke, at der ikke sker skader, nedbrud, eller at de vandtætte og støvafvisende egenskaber bibeholdes ved alle betingelser. Deformation eller beskadigelse, fordi højttaleren tabes eller udsættes for mekanisk stød, kan medføre forringelse af de vandtætte og støvafvisende egenskaber.
- Hæld ikke varmt vand, eller blæs ikke varm luft fra en hårtørrer eller andet apparat direkte på højttaleren. Brug aldrig højttaleren på et sted udsat for høje temperaturer som fx i en sauna eller i nærheden af en varmekilde.
- Håndter hættten ( ① ) forsigtigt. Hættten spiller en vigtig rolle i vedligeholdelse af de vandtætte og støvafvisende egenskaber. Sørg for, at hættten er lukket helt, når højttaleren bruges. Vær forsigtig, så der ikke trænger fremmedlegemer ind, når hættten lukkes. Hvis hættten ikke er lukket helt, kan de vandtætte og støvafvisende egenskaber forringes og medføre en fejlfunktion på højttaleren på grund af vand eller støv, der trænger ind i højttaleren.

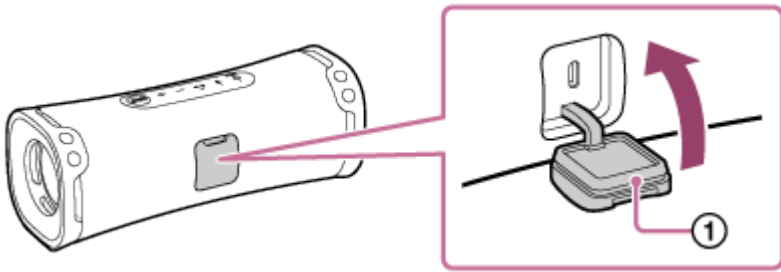

5-057-417-91(2) Copyright 2024 Sony Corporation

## Sådan behandles højttaleren

Selvom højttalerens stofdel har fået en vandafvisende behandling, kan du bruge højttaleren mere behageligt og i længere tid, hvis du følger vedligeholdelsesproceduren nedenfor.

- Hvis højttalerens overflade bliver snavset i følgende situationer, skal højttaleren vaskes grundigt af med ferskvand (postevand osv.) for at fjerne snavset. Snavs på dens overflade kan medføre misfarvning eller deformation af stofdelen eller den passive radiatorsektion ( ① ), eller at højttaleren svigter.

Eks.

- Hvis salt, sand osv. sidder fast på højttaleren, når du har brugt det på stranden, ved poolen osv.
- Når der kommer sved eller kemiske produkter på højttaleren (solcreme, sololie osv.)

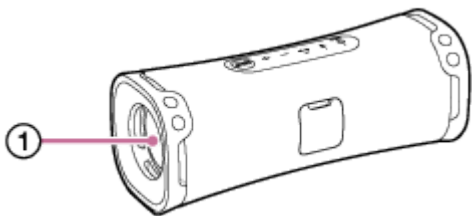

- Tør fugten af dens overflade og anbring højttaleren på en tør, blød klud, så opsamlet vand indvendigt i højttaleren bortledes. Lad derefter højttaleren tørre et luftigt sted, indtil der ikke er mere fugt tilbage.
- Lydkvaliteten kan muligvis ændre sig, hvis der kommer vand ind i højttaleren eller den passive radiatorsektion på højttaleren.  
Dette er ikke en funktionsfejl. Tør fugten af dens overflade og anbring højttaleren på en tør, blød klud, så opsamlet vand indvendigt i højttaleren bortledes. Lad derefter højttaleren tørre et luftigt sted, indtil der ikke er mere fugt tilbage.

### Bemærk!

- Brug ikke rensmiddel, fortynder, benzin, alkohol osv. for at rengøre højttaleren, hvis højttalerens overflade bliver snavset, da det påvirker den vandafvisende funktion i højttalerens stofdel.
- Særligt i kolde områder skal du sørge for at tørre fugten af efter brug af højttaleren. Hvis fugt efterlades på højttalerens overflade, kan den fryse, hvilket medfører fejlfunktion.
- Hvis sandkorn osv. trænger ind i stoffet eller en anden del af højttaleren, fjernes de forsigtigt. Brug aldrig en støvsuger osv. på højttaleren. Det kan muligvis forårsage skade på højttalersektionen eller anden del af højttaleren.

Trådløs højttaler  
ULT FIELD 1

## Om den trådløse BLUETOOTH-teknologi

Den trådløse BLUETOOTH-teknologi er en trådløs teknologi med kort rækkevidde, som muliggør kommunikation mellem digitalt udstyr, som fx smartphones og computere.

### Understøttet version og profiler for BLUETOOTH-standarden

En profil er et sæt funktioner standardiseret for enhver egenskab af BLUETOOTH-udstyr. Højttaleren understøtter den/de følgende version og profiler af BLUETOOTH-standarden.

Understøttet BLUETOOTH-version: BLUETOOTH-standard, version 5.3

Understøttede BLUETOOTH-profiler:

- A2DP (Advanced Audio Distribution Profile): Muliggør transmission og modtagelse af indhold af høj kvalitet.
- AVRCP (Audio Video Remote Control Profile): Muliggør justering af lydstyrke og betjening af afspilning/pause og spring til begyndelsen af det næste/aktuelle spor.
- HFP (Hands-free Profile)\*: Muliggør håndfri telefonopkald og smartphone- eller mobiltelefonbetjening.
- HSP (Headset Profile)\*: Muliggør telefonopkald og smartphone- eller mobiltelefonbetjening.

\* Hvis smartphonen eller mobiltelefonen med BLUETOOTH-funktionen understøtter både HFP og HSP, skal du anvende HFP (Hands-free Profile).

### Maksimal kommunikationsrækkevidde

Brug den trådløse BLUETOOTH-teknologi mellem højttaleren og et udstyr, som er placeret inden for ca. 30 m fra hinanden.

Maksimal kommunikationsrækkevidde kan muligvis forkortes under følgende forhold.

- Der er en genstand som fx en person, metal eller væg mellem højttaleren og BLUETOOTH-udstyret.
- Der anvendes en trådløs LAN-enhed i nærheden af højttaleren.
- Der anvendes en mikroovn i nærheden af højttaleren.
- Der anvendes en enhed, som udvikler elektromagnetisk stråling i nærheden af højttaleren.

### Frekvensbånd

2,4 GHz band (2,400 0 GHz - 2,483 5 GHz)

### Tilsvarende indholdsbeskyttelse

SCMS-T

### Transmissionsområde (A2DP)

20 Hz - 20 000 Hz (Samplingsfrekvens 44,1 kHz)

### Interferens fra andre enheder

Eftersom BLUETOOTH-udstyr og trådløst LAN (IEEE802.11ax/b/g/n) anvender den samme frekvens (2,4 GHz), kan der opstå mikrobølgeinterferens, hvilket kan resultere i en forringelse af kommunikationshastigheden, støj eller dårlig tilslutning, hvis højttaleren anvendes i nærheden af en trådløs LAN-enhed.

### Interferens med andet udstyr

Mikrobølger afgivet fra et BLUETOOTH-udstyr kan muligvis påvirke betjeningen af elektronisk medicinudstyr. Sluk for højttaleren og andet BLUETOOTH-udstyr på følgende steder, eftersom det muligvis kan forårsage en ulykke.

- Hvor der er brændbar gas til sted, på et hospital, i et tog, fly eller på en benzintank
- I nærheden af automatisk døre eller en brandalarm

### **Bemærk!**

- Afhængigt af netværksmiljøet er der muligvis en afbrydelse ved høj bitratetransmission.
- For at være i stand til at anvende BLUETOOTH-funktionen skal det BLUETOOTH-udstyr, som skal tilsluttes, have den samme profil som højttalerens. Bemærk også at selv hvis den samme profil eksisterer, kan udstyr muligvis variere i funktion afhængigt af specifikationerne.
- På grund af egenskaben af den trådløse BLUETOOTH-teknologi er lyden afspillet på højttaleren en smule forsinket i forhold til lyden afspillet på BLUETOOTH-udstyret, mens der tales i telefon eller lyttes til musik.
- Højttaleren understøtter sikkerhedsfunktioner, som er i overensstemmelse med BLUETOOTH-standarden for at give en sikker tilslutning, når den trådløse BLUETOOTH-teknologi anvendes, men sikkerheden er muligvis ikke tilstrækkelig afhængigt af indstillingen. Vær påpasselig når du kommunikerer vha. trådløs BLUETOOTH-teknologi.
- Vi påtager os intet ansvar for læk af information under BLUETOOTH-kommunikation.
- Et udstyr med BLUETOOTH-funktion skal være i overensstemmelse med BLUETOOTH-standarden specificeret af Bluetooth SIG, Inc. og skal være godkendt. Selv hvis det tilsluttede udstyr er i overensstemmelse med den ovenfor nævnte BLUETOOTH-standard, kan noget udstyr muligvis ikke tilsluttes eller fungere korrekt afhængigt af funktionerne eller specifikationerne på udstyret.
- Støj eller lydafbrydelse kan forekomme afhængigt af BLUETOOTH-udstyret tilsluttet med højttaleren, kommunikationsmiljøet eller driftsmiljøet.
- Et udstyr med en indbygget radio eller tuner kan ikke tilsluttes til højttaleren via en BLUETOOTH-tilslutning, eftersom der kan opstå støj i udsendelserne.
- Placer højttaleren længere væk fra et TV, en radio eller tuner osv., eftersom der kan opstå støj i udsendelserne.

## Licenser

---

- Dette produkt indeholder software, som Sony bruger i henhold til en licensaftale med opretshaveren. Vi er forpligtet til at formidle aftalens indhold til kunder som påkrævet af softwarens opretshaver. Gå til følgende URL for at læse licensens indhold.  
<https://rd1.sony.net/help/speaker/sl/24/>
- Brug af Made for Apple-mærke betyder, at et tilbehør er designet til at kunne samarbejde med de(t) Apple produkt(er), der identificeres af mærket, og at de(t) ikke er blevet certificeret af udvikleren til at opfylde Apple præstationsstandarder. Apple er ikke ansvarlig for driften af dette udstyr eller for dets overholdelse af sikkerheds- og lovgivningsmæssige standarder.
- Tjenesteydelser, som tredjeparter tilbyder, kan ændres, afbrydes eller afsluttes uden forudgående varsel. Sony kan ikke holdes ansvarlig i denne type situationer.

Trådløs højtaler  
ULT FIELD 1

## Varemærker

---

- Google, Android og Google Play er varemærker tilhørende Google LLC.
- Apple, Apple-logoet, iPhone, iPod, iPod touch, Mac, macOS og Siri er varemærker tilhørende Apple Inc. og registreret i USA og andre lande.
- App Store er et servicemærke tilhørende Apple Inc., der er registreret i USA og andre lande.
- IOS er et varemærke eller registreret varemærke tilhørende Cisco i USA og andre lande og bruges på licens.
- Microsoft og Windows er registrerede varemærker eller varemærker tilhørende Microsoft Corporation i USA og/eller andre lande.
- BLUETOOTH®-ordmærket og logoer er registrerede varemærker tilhørende Bluetooth SIG, Inc. og enhver brug af sådanne mærker af Sony Group Corporation og dennes datterselskaber sker under licens.
- USB Type-C® og USB-C® er registrerede varemærker tilhørende USB Implementers Forum.

Alle andre varemærker og registrerede varemærker er varemærker eller registrerede varemærker tilhørende de respektive ejere. Symbolerne ™ og ® er ikke angivet i denne brugervejledning.



Trådløs højttaler  
ULT FIELD 1

## Hvad kan jeg gøre for at løse et problem?

---

Hvis højttaleren ikke fungerer som forventet, skal du prøve de følgende trin for at afhjælpe problemet.

- Find symptomerne for i denne Hjælpevejledning og prøv de korrigerende handlinger, der er beskrevet.
- Oplad højttaleren.  
Du kan muligvis afhjælpe visse problemer ved at oplade det indbyggede batteri.
- Genstart højttaleren.
- Initialiser højttaleren.  
Denne betjening genopretter indstillingerne som fx lydstyrke osv. til standardindstillingerne og sletter al parringsinformation.
- Søg efter information angående problemet på kundesupportwebsitet.
- Besøg de følgende supporthjemmesider for at få supportinformation om din højttaler:
  - For kunder i Amerika:  
<https://www.sony.com/am/support>
  - For kunder i Europa:  
<https://www.sony.eu/support>
  - For kunder i Kina:  
<https://service.sony.com.cn>
  - For kunder i andre lande/regioner:  
<https://www.sony-asia.com/support>

Hvis betjeningerne ovenfor ikke virker, skal du konsultere din nærmeste Sony-forhandler.

---

### Relateret emne

- [Genstart af højttaleren](#)
- [Initialisering af højttaleren](#)

## Ikke i stand til at oplade højttaleren

- Når der anvendes en USB AC-adapter (kommercielt tilgængelig), skal du sørge for, at USB-kablet er tilsluttet ordentligt til højttaleren og USB AC-adapteren. Sørg derefter for, at USB AC-adapteren er tilsluttet ordentligt til en stikkontakt.
- Når der anvendes en USB AC-adapter (kommercielt tilgængelig), skal du sørge for, at den er i stand til at levere en udgangsstrøm på 1,5 A eller mere. Du kan anvende en USB AC-adapter med en udgangsstrøm på 500 mA eller mere såvel som mindre end 1,5 A, men så tager det muligvis meget lang tid, inden opladning gennemføres. Når der anvendes en sådan USB AC-adapter, anbefales det, at du slukker for højttaleren inden batteriopladning. Brug af en USB AC-adapter med en udgangsstrøm på mindre end 500 mA er ikke garanteret til brug for batteriopladning. Tiden til opladning kan muligvis variere afhængigt af omgivelsestemperaturen såvel som brugen af højttaleren.
- Højttaleren understøtter USB AC-adaptre, som er i stand til at levere en udgangsstrøm på 3,0 A eller 1,5 A. Når du anvender en USB AC-adapter med en udgangsstrøm på 3,0 A til batteriopladning, skal du sørge for at anvende et USB Type-C-kabel (kompatibelt med USB-standarden), som understøtter en udgangsstrøm på 3,0 A. Det medfølgende USB-kabel understøtter en udgangsstrøm på op til 1,5 A. Brug af noget andet udstyr er ikke garanteret til brug for batteriopladning. Tiden til opladning kan muligvis variere afhængigt af omgivelsestemperaturen såvel som brugen af højttaleren.
- Oplad højttaleren i en omgivelsestemperatur på mellem 5 °C og 35 °C. Vær opmærksom på, at rumtemperaturen fx muligvis kan falde til 5 °C eller lavere afhængigt af sæsonen, især om vinteren.
- Du kan oplade højttalerens indbyggede batteri ved at tilslutte højttaleren til en computer, som også er udstyret med en USB-opladningsport. Men det er ikke alle computere, som er testet og fundet kompatible med denne procedure, og proceduren er ikke anvendelig på hjemmebyggede computere.
- Afhængigt af typen eller specifikationerne for USB AC-adapteren kan den resterende strøm på det genopladelige indbyggede batteri, hvis du anvender højttaleren ved en høj lydstyrke, muligvis reduceres, eller højttaleren slukker muligvis, selv mens højttaleren er tilsluttet til en stikkontakt vha. USB AC-adapteren. Dette indikerer dog ikke en funktionsfejl. Hvis sådan et tilfælde skulle opstå, skal du slukke for højttaleren, og lade batteriet lade helt op inden du anvender højttaleren.

### Relateret emne

- [Opladning af højttaleren](#)
- [Om indikatorerne](#)
- [Bemærkninger om opladning](#)

Trådløs højttaler  
ULT FIELD 1

## Ude af stand til at tænde for højttaleren eller højttaleren slukker pludselig

---

- Det genopladelige indbyggede batteri kan være tomt eller ved at være fladt. Tilslut højttaleren til en stikkontakt med en USB AC-adapter (kommercielt tilgængelig) for batteriopladning.
  - Afhængigt af typen eller specifikationerne for USB AC-adapteren kan den resterende strøm på det genopladelige indbyggede batteri, hvis du anvender højttaleren ved en høj lydstyrke, muligvis reduceres, eller højttaleren slukker muligvis, selv mens højttaleren er tilsluttet til en stikkontakt vha. USB AC-adapteren. Dette indikerer dog ikke en funktionsfejl. Hvis sådan et tilfælde skulle opstå, skal du slukke for højttaleren, og lade batteriet lade helt op inden du anvender højttaleren.
  - Automatisk standby-funktionen kan have været aktiveret. Sluk for Automatisk standby-funktionen.
- 

### Relateret emne

- [Opladning af højttaleren](#)
- [Funktionen Automatisk standby \(strømbesparende\)](#)

## Ingen lyd/Kun lyd fra én højttaler/Lavt lydstyrkeniveau/Forvrænget lyd/Brummen eller støj fra højttaleren/Ingen stemme eller lav stemme på den der ringer op

- Kontroller at både højttaleren og det tilsluttede udstyr er tændt.
- Skru op for lydstyrken på højttaleren og det tilsluttede udstyr.
- Afhængigt af det tilsluttede BLUETOOTH-udstyr ændrer lydstyrkejustering på BLUETOOTH-udstyret muligvis ikke lydstyrken på højttaleren (dvs.  (strøm)-indikatoren blinker ikke).  
Når lydstyrken på højttaleren lyder lav, skal du justere lydstyrkeniveauet på BLUETOOTH-udstyret til et passende niveau, og derefter justere lydstyrkeniveauet på højttaleren med  $-/+$  (lydstyrke)-knapperne på højttaleren.
- Kontroller, at det tilsluttede udstyr afspiller.
- For at anvende et videoopkaldsprogram på en computer skal du betjene computeren for at ændre BLUETOOTH-profilen til HFP eller HSP.  
Under et videoopkald kan lyd kvaliteten muligvis forringes afhængigt af forholdene af kommunikationssammenkoblingen.
- Hvis du tilslutter en computer til højttaleren, skal du sørge for, at lydudgangsindstillingen for computeren er indstillet til et BLUETOOTH-udstyr.
- Kontroller, at højttaleren har oprettet en BLUETOOTH-tilslutning med BLUETOOTH-udstyret.
- Par højttaleren og BLUETOOTH-udstyret igen.
- Inden der tilsluttes 2 højttalere via en BLUETOOTH-tilslutning for Stereopar-funktionen, skal du opdatere den præinstallerede software til den seneste version på hver højttaler.
- Hvis det tilsluttede udstyr ikke har nogen equalizerfunktion, skal den slås fra.
- Flyt højttaleren væk fra et udstyr som fx en mikroovn og et trådløst LAN-adgangspunkt.
- Før BLUETOOTH-udstyret tættere på højttaleren. Hvis der er nogen forhindring mellem højttaleren og BLUETOOTH-udstyret, skal du flytte den væk.
- Hvis CHARGE-indikatoren begynder at blinke langsomt, skal du slukke for højttaleren og oplade det indbyggede batteri tilstrækkeligt.
- Et udstyr med en indbygget radio eller tuner kan ikke tilsluttes til højttaleren via en BLUETOOTH-tilslutning, eftersom der kan opstå støj i udsendelserne.
- Placer højttaleren længere væk fra et TV, en radio eller tuner osv., eftersom der kan opstå støj i udsendelserne.
- Når du anvender Stereopar-funktionen eller telefonopkaldsfunktionen, skal du, hvis der er tilsluttet andet BLUETOOTH-udstyr som fx en BLUETOOTH-mus eller et BLUETOOTH-tastatur til BLUETOOTH-udstyret, afbryde forbindelsen mellem dem.
- Der er noget BLUETOOTH-udstyr, som kan få BLUETOOTH-tilslutningskvaliteten ændret. Hvis dit udstyr er kompatibelt med denne funktion, skal du vælge "Prioritet på stabil tilslutning (SBC)" for BLUETOOTH-tilslutningskvaliteten. For detaljer skal du se den betjeningsvejledning, som følger med udstyret.
- Vælg "Prioritet på stabil tilslutning (SBC)" som BLUETOOTH-tilslutningskvaliteten for højttaleren.

- Installer den seneste version af "Sony | Music Center" på det tilsluttede udstyr. Hvis du ikke kan anvende den seneste version af "Sony | Music Center", eller ikke kan tilslutte højttaleren og et BLUETOOTH-udstyr via en BLUETOOTH-forbindelse, skal du afinstallere "Sony | Music Center" og installere det igen.
- Når du modtager/foretager et telefonopkald, skal du kontrollere, at udgangen for BLUETOOTH-udstyret er indstillet til højttaleren.
- Afhængigt af den app, som anvendes på det tilsluttede BLUETOOTH-udstyr, hører du muligvis ikke nogen lyd. I sådan et tilfælde skal du lukke appen og starte den igen. Dette kan muligvis hjælpe med at løse problemet.

---

#### Relateret emne

- [Opladning af højttaleren](#)
- [Parring og tilslutning med BLUETOOTH-udstyr](#)
- [Lytning til musik på et udstyr via en BLUETOOTH-tilslutning](#)
- [Valg af kvaliteten for musikafspilning via en BLUETOOTH-tilslutning \(Kodec\)](#)
- [Om indikatorerne](#)
- [Modtagelse af et opkald](#)
- [Foretagelse af et opkald](#)

## Lyd bliver lav under brug

---

- Lyden bliver muligvis lav i følgende tilfælde. Dette er ikke en funktionsfejl.
  - Når det indbyggede batteri er ved at være lavt, og CHARGE-indikatoren blinker langsomt, mens højttaleren kun strømforsynes af det indbyggede batteri.
  - Når det genopladelige indbyggede batteri er lavt, som et resultat af længere tids brug af højttaleren ved en høj lydstyrke, selv om højttaleren var tilsluttet til en stikkontakt vha. en USB AC-adapter (kommercielt tilgængelig), eller en computer som er udstyret med en USB-opladningsport.
  - Når omgivelsestemperaturen for højttaleren er høj.
- Hvis lyden bliver lav under brug, skal du følge den nedenstående procedure.
  1. Sluk for højttaleren.
  2. Oplad det indbyggede batteri tilstrækkeligt.





---

### Relateret emne

- [Opladning af højttaleren](#)

## Ikke i stand til at parre højttaleren med et BLUETOOTH-udstyr

---

- Placer højttaleren og BLUETOOTH-udstyret inden for 1 m fra hinanden.
  - For at anvende Stereopar-funktionen skal du parre med den højttaler, på hvilken  (BLUETOOTH)-indikatoren blinker blåt.
  - Hvis  (BLUETOOTH)-indikatoren ikke dobbeltblinker blåt, skal du trykke på  (BLUETOOTH)-knappen. Du kan høre stemmevejledningen (Pairing (Parring)), og  (BLUETOOTH)-indikatoren begynder at dobbeltblinke (parringstilstand).
  - Når først højttaleren er initialiseret, er en iPhone muligvis ikke i stand til at tilslutte til højttaleren. I dette tilfælde skal du slette parringsinformationen på iPhone og derefter parre dem igen.
  - Kontroller, at BLUETOOTH-udstyret er tændt, og BLUETOOTH-funktionen er aktiveret på enheden.
  - Hvis højttaleren ikke vises på BLUETOOTH-udstyret, skal du slukke for BLUETOOTH-funktionen på udstyret og derefter tænde for BLUETOOTH-funktionen igen. Dette kan muligvis forbedre symptomerne.
- 

### Relateret emne

- [Parring og tilslutning med BLUETOOTH-udstyr](#)
- [Om indikatorerne](#)
- [Initialisering af højttaleren](#)

Trådløs højttaler  
ULT FIELD 1

## Højttalerudgang afbrydes

---

Mens "Prioritet på lyd kvalitet"-præferencen er valgt for BLUETOOTH-tilslutningskvaliteten, kan signalmodtagelsen på højttaleren muligvis svinge afhængigt af kombinationen af opsætningen på dit BLUETOOTH-udstyr og de omgivende forhold. I sådan et tilfælde kan følgende muligvis hjælpe med at løse problemet.

- Flyt højttaleren væk fra et udstyr som fx en mikroovn og et trådløst LAN-adgangspunkt.
  - Der er noget BLUETOOTH-udstyr, som kan få BLUETOOTH-tilslutningskvaliteten ændret. Hvis dit udstyr er kompatibelt med denne funktion, skal du vælge "Prioritet på stabil tilslutning (SBC)" for BLUETOOTH-tilslutningskvaliteten. For detaljer skal du se den betjeningsvejledning, som følger med udstyret.
  - Vælg "Prioritet på stabil tilslutning (SBC)" som BLUETOOTH-tilslutningskvaliteten for højttaleren.
- 

### Relateret emne

- [Valg af kvaliteten for musikafspilning via en BLUETOOTH-tilslutning \(Kodec\)](#)



Trådløs højttaler  
ULT FIELD 1

## Ude af stand til at tilslutte et BLUETOOTH-udstyr med højttaleren for Stereopar-funktionen

---

- Opdater den præinstallerede software til den seneste version på hver højttaler, som skal tilsluttes med funktionen. (For detaljer om opdateringsproceduren skal du se [Opdatering af den præinstallerede software.](#))
  - Opdater "Sony | Music Center" til den seneste version inden opsætning af Stereopar-funktionen. For detaljer om "Sony | Music Center" skal du se den følgende URL: <https://www.sony.net/smcqa/>
  - Sørg for at de 2 højttalere, som skal tilsluttes med funktionen, er placeret inden for 1 m fra hinanden.
  - Når der afspilles musik, skal afspilningen stoppes, inden du opsætter Stereopar-funktionen.
- 

### Relateret emne

- [Trådløs lytning til musik med 2 højttalere \(Stereopar-funktion\)](#)
- [Dette kan du gøre med "Sony | Music Center"](#)
- [Opdatering af den præinstallerede software](#)

Trådløs højttaler  
ULT FIELD 1

## Genstart af højttaleren

I tilfælde som følgende, blandt andet, skal du trykke og holde på  (strøm)-knappen i ca. 10 sekunder for at genstarte højttaleren.

- Du kan ikke betjene højttaleren, efter du har tændt den.
- Du kan ikke betjene højttaleren, efter du har lavet fejlfinding på parringsproblemer.

Højttaleren slukkes under genstartprocessen og tændes derefter igen, når processen er udført.

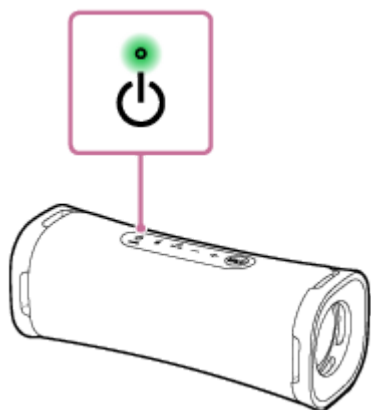

### Bemærk!

- Genstart af højttaleren sletter ikke dens parringsinformation. Parringsinformationen gemmes derimod på højttaleren, når højttaleren slukkes. Efter parring af højttaleren med et nyt udstyr skal du slukke for højttaleren og tænde den igen, og derefter genstarte højttaleren.
- Genstart af højttaleren ændrer muligvis dens lydstyrke, funktion eller lydindstillinger.

Trådløs højttaler  
ULT FIELD 1

## Initialisering af højttaleren

Hvis højttaleren ikke fungerer ordentligt, efter du har genstartet den, skal du initialisere højttaleren for at genindstille standardindstillingerne.

Mens højttaleren er tændt, skal du trykke og holde på – (lydstyrke)- og  (BLUETOOTH)-knappen, indtil højttaleren slukker (5 sekunder eller mere).

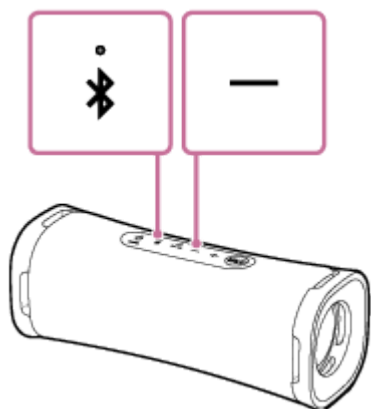

Højttaleren er initialiseret. Indstillinger, som fx lydstyrke osv., genoprettes til standardindstillingerne, og al parringsinformationen slettes.

### Bemærk!

- Højttaleren kan ikke initialiseres, mens strømmen er slukket.

### Relateret emne

- [Parring og tilslutning med BLUETOOTH-udstyr](#)
- [Genstart af højttaleren](#)

Trådløs højttaler  
ULT FIELD 1

## Specifikationer

---

### Højttaler

#### Højttalerenhed

Basenhed: Ca. 83 mm × 42 mm (1)

Diskantenhed: Ca. 16 mm dia. (1)

#### Indkapslet type

Passiv radiatormodel

### Mikrofon

#### Specifikationer for indbygget mikrofon

Type: Elektret kondensator

Retningskarakteristik: Retningsuafhængig

Effektivt frekvensområde: 100 Hz - 7 000 Hz

### Generelt

#### Strøm

5 V jævnstrøm 3 A (med en kommercielt tilgængelig USB-vekselstrømsadapter, der kan levere 3,0 A) eller med det indbyggede lithium-ion-batteri

#### Driftstemperaturer

5 °C - 35 °C

#### Mål (inklusive fremspringende dele og knapper)

Ca. 206 mm × 77 mm × 76 mm (b/h/d)

#### Vægt (inklusive batteri)

Ca. 650 g

#### Tip!

- Angående tiden krævet til opladning af det indbyggede genopladelige batteri og det indbyggede batteris levetid, mens lydafspilning fra et BLUETOOTH-udstyr er i gang, skal du se [Opladning af højttaleren](#).

### Systemkrav for opladning af batteri vha. USB

Med en kommercielt tilgængelig USB-vekselstrømsadapter, der kan levere en udgangsstrøm på 1,5 A eller 3,0 A\* (Brug af en USB-vekselstrømsadapter, som er i stand til at levere en udgangsstrøm på 3,0 A, reducerer batteriopladningstiden.)

\* Ved anvendelse af en USB AC-adapter med en udgangsstrøm på 3,0 A, skal du sørge for at benytte et USB Type-C-kabel, som er i overensstemmelse med USB-standard og understøtter en udgangsstrøm på 3,0 A. Det medfølgende USB-kabel understøtter en udgangsstrøm på op til 1,5 A.

### Kompatible iPhone/iPod-modeller

iPhone 14 Pro Max, iPhone 14 Pro, iPhone 14 Plus, iPhone 14, iPhone SE (3. generation), iPhone 13 Pro Max, iPhone 13 Pro, iPhone 13, iPhone 13 mini, iPhone 12 Pro Max, iPhone 12 Pro, iPhone 12, iPhone 12 mini, iPhone SE (2. generation), iPhone 11 Pro Max, iPhone 11 Pro, iPhone 11, iPhone XS Max, iPhone XS, iPhone XR, iPhone X, iPhone 8 Plus, iPhone 8, iPhone 7 Plus, iPhone 7, iPod touch (7. generation)  
(Fra og med november 2023)

5-057-417-91(2) Copyright 2024 Sony Corporation