

**Altavoz inalámbrico
ULT FIELD 1**

Modelo: YY7862E

El diseño y las especificaciones están sujetos a cambios sin previo aviso.

Guía de inicio rápido**Descargar la aplicación**

Al usar "Sony | Music Center", podrá ajustar un ecualizador y la calidad del sonido del altavoz conectado mediante una conexión BLUETOOTH®. También puede operar y reproducir desde varias fuentes de audio conectadas al altavoz. Para utilizar todas las funciones y mejoras de rendimiento, utilice las versiones más recientes de "Sony | Music Center" y el software interno del altavoz. Con respecto a los detalles, consulte lo siguiente.

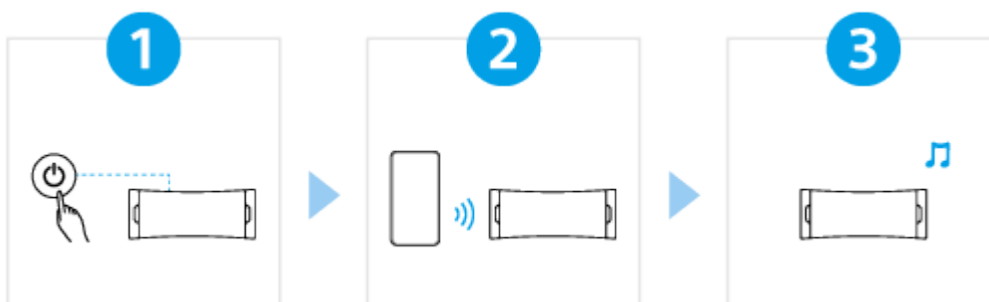

<https://www.sony.net/elesupport/>

Modo de empleo

1

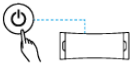
Encendido



Pulse el botón  (alimentación). Cuando utilice el altavoz por primera vez después de la compra, el altavoz entrará automáticamente en el modo de emparejamiento y el indicador  (BLUETOOTH) comenzará a parpadear dos veces (modo de emparejamiento).

2

Conexión con dispositivos BLUETOOTH



Use el dispositivo BLUETOOTH para realizar el proceso de emparejamiento y/o para establecer una conexión BLUETOOTH.

Cuando se establezca una conexión BLUETOOTH, oirá el sonido de notificación del altavoz, y la actividad del indicador  (BLUETOOTH) cambiará de parpadeo a encendido.

3

Escuchar música



Inicie la reproducción en un dispositivo BLUETOOTH.

SRS-ULT10

Primeros pasos

[Componentes y controles](#)

[Colocación del altavoz](#)

Artículos incluidos

[Utilización de la correa](#)

Fuente de alimentación/carga

[Carga del altavoz](#)

[Conexión de la alimentación](#)

[Desconexión de la alimentación](#)

[Función En espera autom. \(ahorro de energía\)](#)

[Utilización del altavoz con menos consumo de energía de la batería incorporada \(STAMINA\)](#)

Realizar conexiones

Dispositivo BLUETOOTH

[Cómo realizar conexiones inalámbricas con dispositivos BLUETOOTH](#)

[Conexión sencilla a dispositivos BLUETOOTH con "Sony | Music Center" mediante una conexión BLUETOOTH](#)

[Emparejamiento y conexión con dispositivos BLUETOOTH](#)

[Conexión con un ordenador a través de una conexión BLUETOOTH \(Windows®\)](#)

[Conexión con un ordenador a través de una conexión BLUETOOTH \(Mac\)](#)

Escuchar música

Dispositivo BLUETOOTH

[Escucha de música de un dispositivo a través de una conexión BLUETOOTH](#)

[Selección de la calidad de reproducción de música a través de una conexión BLUETOOTH \(Código\)](#)

[Códigos admitidos](#)

[Terminación de la conexión BLUETOOTH \(Después de la utilización\)](#)

[Disfrute cambiando los efectos de sonido](#)

Función Pareja estéreo

[Escucha de música de forma inalámbrica con 2 altavoces \(Función Pareja estéreo\)](#)

Llamadas telefónicas

[Realización de una videollamada en un ordenador](#)

[Recepción de una llamada](#)

[Realización de una llamada](#)

Usar "Sony | Music Center"

[Qué puede hacer con "Sony | Music Center"](#)

[Instalación de "Sony | Music Center"](#)

Usar la función de control por voz

[Utilización de la función de asistencia por voz \(aplicación Google™\)](#)

[Utilización de la función de asistencia por voz \(Siri\)](#)

Información

[Acerca de los indicadores](#)

[Actualización del software preinstalado](#)

Notas sobre el uso

[Precauciones](#)

[Notas sobre la carga](#)

[Notas acerca de las características a prueba de agua y de polvo](#)

[Cuidado del altavoz](#)

[Acerca de la tecnología inalámbrica BLUETOOTH](#)

[Licencias](#)

[Marcas comerciales](#)

Solución de problemas

[¿Qué puedo hacer para resolver un problema?](#)

Alimentación

[No se puede cargar el altavoz](#)

[No se puede encender el altavoz o el altavoz se apaga repentinamente](#)

Sonido

[No hay sonido/Sonido de un solo altavoz/Nivel bajo de sonido/Sonido distorsionado/Ruido o zumbido en la salida del altavoz/No hay voz o voz baja de quienes llaman](#)

[El sonido se vuelve bajo durante la utilización](#)

Conexión BLUETOOTH

[No se puede emparejar el altavoz con un dispositivo BLUETOOTH](#)

[La salida del altavoz se interrumpe](#)

[No se puede conectar un dispositivo BLUETOOTH con el altavoz para la función Pareja estéreo](#)

Reinicio

[Reinicio del altavoz](#)





[Inicialización del altavoz](#)

Especificaciones

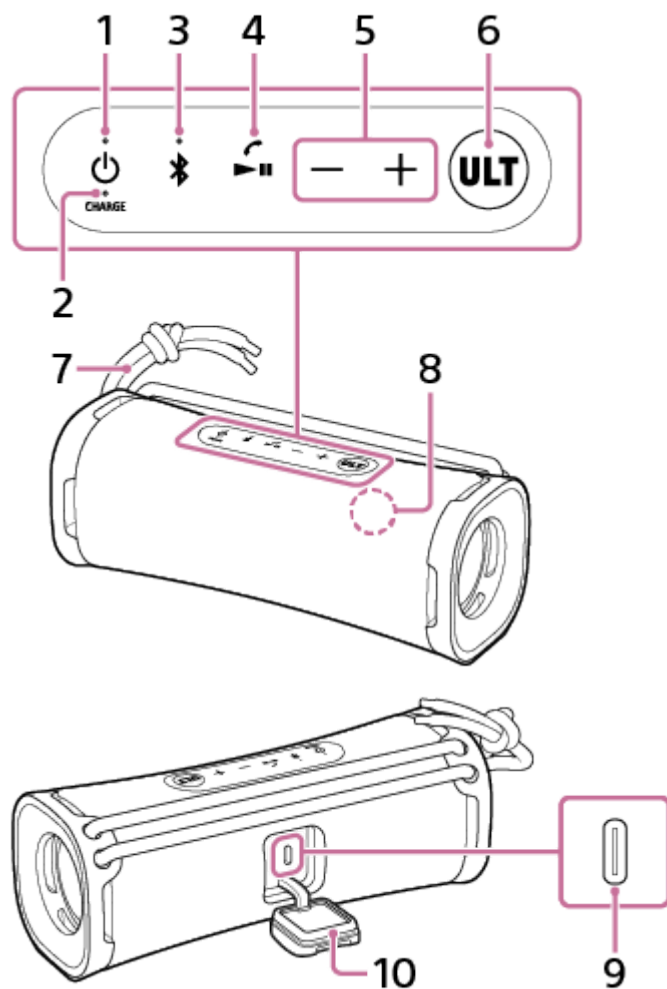
[Especificaciones](#)

Componentes y controles



1. Botón  (alimentación) con indicador
2. Indicador CHARGE
3. Botón  (BLUETOOTH) con indicador
4. Botón  (reproducción)/botón  (llamada)
5. Botones -/+ (volumen)
6. Botón ULT
7. Correa
8. Micrófono
9. Puerto de entrada de CC (USB Type-C®)*
10. Tapa

* Este puerto no es compatible con reproducción de música.

Tema relacionado

- [Acerca de los indicadores](#)

5-057-417-31(2) Copyright 2024 Sony Corporation

Altavoz inalámbrico
ULT FIELD 1

Colocación del altavoz

El altavoz también se puede colocar en orientación vertical.

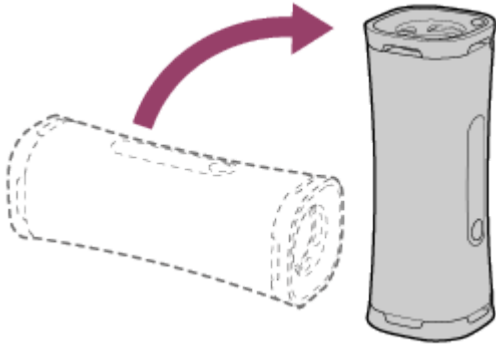

Altavoz inalámbrico
ULT FIELD 1

Utilización de la correa

Puede transportar el altavoz sin esfuerzo sujetando la correa fijada al altavoz.

1 Ajuste la longitud de la correa.

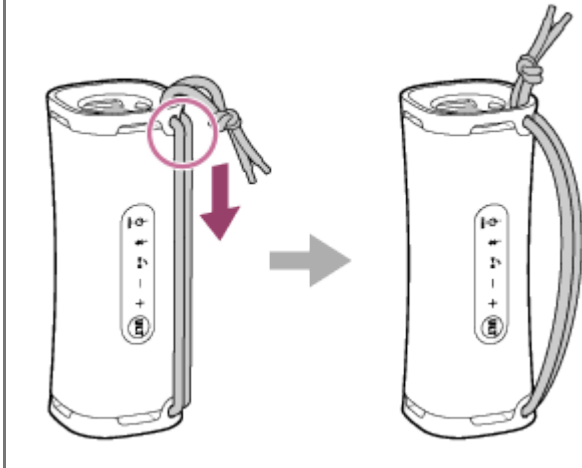

Nota

- No utilice nada más que la correa suministrada.
- No tire con fuerza de la correa fijada al altavoz, ni balancee el altavoz alrededor de ella.
- No utilice la correa con ningún otro dispositivo que no sea el altavoz.

Altavoz inalámbrico
ULT FIELD 1

Carga del altavoz

El altavoz puede funcionar con alimentación de una toma de CA conectado mediante un adaptador de CA USB (de venta comercial) y el cable USB Type-C suministrado o de la batería incorporada.

Cuando vaya a utilizar el altavoz por primera vez, asegúrese de cargar la batería incorporada durante más de 1 hora antes encenderlo.

Con la batería incorporada cargada de antemano, podrá utilizar el altavoz con la energía de la batería solamente.

1 Conecte el altavoz a una toma de CA para cargarlo.

Conecte un extremo del cable USB Type-C suministrado al puerto de entrada de CC del altavoz y el otro extremo a un adaptador de CA USB (de venta comercial), y después conecte el adaptador de CA USB a una toma de CA. El altavoz admite adaptadores de CA USB que sean capaces de proporcionar una corriente de salida de 3,0 A o 1,5 A. Cuando utilice un adaptador de CA USB con una corriente de salida de 3,0 A para la carga de la batería, asegúrese de utilizar un cable USB Type-C (conforme al estándar USB) que soporte una corriente de salida de 3,0 A. El cable USB suministrado soporta una corriente de salida de hasta 1,5 A. No se garantiza el uso de otros dispositivos para la carga de la batería. El tiempo de carga puede diferir dependiendo de la temperatura ambiente o también del uso del altavoz.

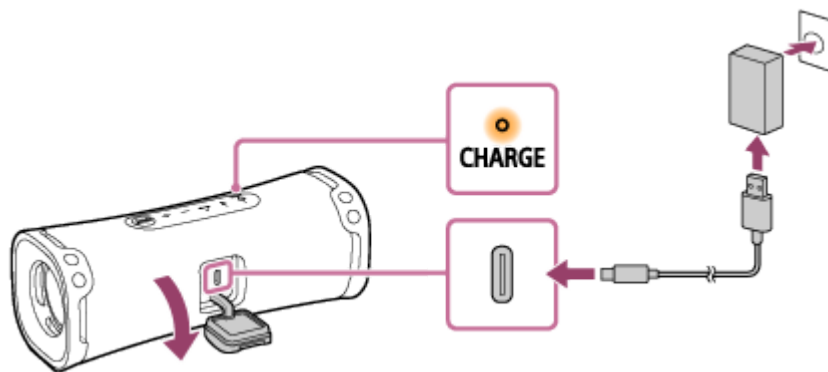

El indicador CHARGE estará iluminado en naranja mientras la carga esté en curso.

El tiempo de carga estimado varía dependiendo de la capacidad de salida de potencia del adaptador de CA USB conectado (de venta comercial). Además, dependiendo del tipo y especificaciones del adaptador de CA USB y del cable USB, el tiempo de carga puede ser superior al indicado a continuación. El tiempo de carga puede diferir del indicado a continuación, dependiendo de la temperatura ambiente o también del uso del altavoz.

El tiempo siguiente se indica como referencia.

- Cuando se conecte un adaptador de CA USB de venta comercial capaz de suministrar una corriente de salida de 1,5 A, la carga se completará en unas 5 horas* y el indicador CHARGE se apagará.
- Cuando utilice un adaptador de CA USB de venta comercial, asegúrese de que sea capaz de suministrar una corriente de salida de 1,5 A o más. También puede utilizar un adaptador de CA USB con una corriente de salida de 500 mA o más, y de menos de 1,5 A, pero la carga puede tardar mucho tiempo en completarse. Cuando se utilice un adaptador de CA USB de este tipo, se recomienda apagar el altavoz antes de que cargue la batería. Para la carga de la batería, no se garantiza el uso de un adaptador de CA USB con una corriente de salida inferior a 500 mA.

* Tiempo necesario para cargar la batería completamente (100%) mientras el altavoz está apagado.

Después de desconectar el cable USB del altavoz al terminar de cargar la batería, asegúrese de cerrar bien la tapa.

La tapa desempeña un papel importante en el mantenimiento del rendimiento a prueba de agua y de polvo.

Comprobación de la finalización de la carga

Si la batería incorporada está completamente cargada cuando conecte el altavoz a una toma de CA con un adaptador de CA USB (de venta comercial), el indicador CHARGE se iluminará en naranja y se apagará después de aproximadamente 1 minuto.

- **Cuando se utilice un smartphone Android™ con Android 8.1 o posterior instalado**

Cuando el altavoz esté conectado con el smartphone Android a través de una conexión HFP (Hands-free Profile) BLUETOOTH, púntee [Settings] - [Device connection] - [Bluetooth] en el smartphone. La energía restante de la batería del altavoz se visualiza junto con el nombre del dispositivo BLUETOOTH conectado. Para los detalles, consulte el manual de instrucciones suministrado con el smartphone Android.

Tenga en cuenta que la energía restante de la batería que se visualiza en el smartphone puede variar de la energía restante de la batería real del altavoz. Considere esta información como referencia.

- **Cuando utilice el iPhone**

Mientras el altavoz está conectado con el iPhone a través de una conexión HFP (Hands-free Profile) BLUETOOTH, la energía restante de la batería del altavoz se visualiza en la pantalla de widgets del iPhone. Para los detalles, consulte el manual de instrucciones suministrado con el iPhone.

Tenga en cuenta que la energía restante de la batería que se visualiza en el iPhone puede variar de la energía restante de la batería real del altavoz. Considere esta información como referencia.

Duración de la batería incorporada

- Aprox. 12 horas
 - Nivel de volumen: 25
 - Sonido: ULT POWER SOUND activado
- Aprox. 3 horas
 - Nivel de volumen: 50 (MÁX.)
 - Sonido: ULT POWER SOUND activado

La duración de la batería incorporada se mide utilizando la fuente de música especificada.

El tiempo real puede variar del tiempo indicado debido al volumen, las canciones reproducidas, la temperatura ambiente, y las condiciones de utilización.

Cuando la batería incorporada se esté agotando

Cuando el indicador CHARGE comience a parpadear lentamente, la batería incorporada se estará agotando y será necesario cargarla.

Si el indicador CHARGE parpadea 3 veces en naranja y se apaga al encender el altavoz, la batería incorporada estará agotada y será necesario cargarla.

Sugerencia

- Puede cargar la batería incorporada del altavoz conectado al altavoz a un ordenador que también esté equipado con un puerto USB de carga. Sin embargo, no todos los ordenadores se han probado y encontrado compatibles con este procedimiento, y el procedimiento no es aplicable a los ordenadores de fabricación casera.
- Siempre y cuando el altavoz esté conectado a una toma de CA mediante un adaptador de CA USB (de venta comercial) o a un ordenador que esté equipado con un puerto de carga USB, la batería incorporada del altavoz podrá cargarse por sí misma incluso mientras se está reproduciendo música desde el altavoz. Sin embargo, dependiendo del uso del altavoz, la carga puede tardar mucho tiempo en completarse. Se recomienda apagar el altavoz antes de cargar la batería.

- Active STAMINA en “Sony | Music Center” para reducir la alimentación consumida mientras usa la batería incorporada de modo que pueda disfrutar reproduciendo música durante más tiempo.

Nota

- Dependiendo del tipo o las especificaciones del adaptador de CA USB, si utiliza el altavoz a gran volumen, la energía restante de la batería incorporada puede disminuir o el altavoz puede apagarse incluso aunque esté conectado a una toma de CA a través del adaptador de CA USB. Esto, sin embargo, no indica un mal funcionamiento. En tal caso, apague el altavoz y deje que la batería se cargue completamente antes de volver a utilizarlo.
- La salida de potencia máxima del altavoz podría disminuir cuando la batería incorporada se está agotando.
- En un ambiente extremadamente frío o cálido, la carga se detendrá por seguridad. Si la carga tarda mucho tiempo, también hará que se detenga la carga del altavoz. Para resolver estos problemas, desconecte el cable USB y vuelva a conectarlo a una temperatura de funcionamiento entre 5 °C y 35 °C (41 °F y 95 °F).
- No cargue batería incorporada del altavoz en lugares donde pueda recibir salpicaduras de agua. El cable USB Type-C suministrado, así como el puerto USB situado detrás de la tapa, no están diseñados a prueba de agua ni de polvo.
- Incluso si no pretende utilizar el altavoz durante mucho tiempo, cargue suficientemente la batería incorporada una vez cada 6 meses para mantener su desempeño.
- Cuando el smartphone Android esté configurado para utilizar únicamente A2DP (Advanced Audio Distribution Profile) para establecer conexiones BLUETOOTH, la energía restante de la batería del altavoz no se visualizará en el smartphone.



Tema relacionado

- [Conexión de la alimentación](#)
- [Qué puede hacer con “Sony | Music Center”](#)
- [Notas sobre la carga](#)

Altavoz inalámbrico
ULT FIELD 1

Conexión de la alimentación

1 Pulse el botón (alimentación).

Oirá el sonido de notificación desde el altavoz, el indicador  (alimentación) se encenderá en verde y el indicador  (BLUETOOTH) parpadeará lentamente en azul.

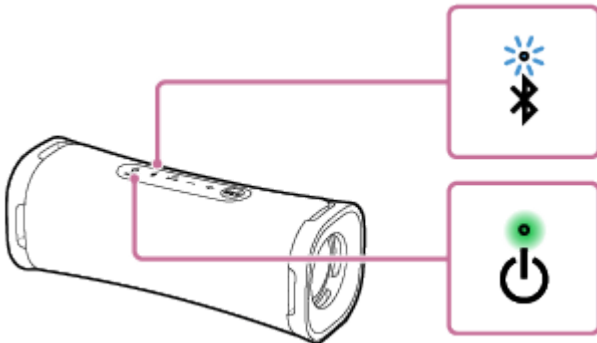

Cuando el altavoz no tenga información de emparejamiento, por ejemplo cuando se utilice la función BLUETOOTH por primera vez después de la compra, el indicador  (BLUETOOTH) mantendrá doble parpadeo en azul.

Nota

- Si el indicador CHARGE parpadea 3 veces y el altavoz se apaga después de haberlo encendido, la batería incorporada estará vacía. Cargue la batería incorporada.
- Cuando el indicador CHARGE comience a parpadear lentamente, la batería incorporada se estará agotando y será necesario cargarla.



Tema relacionado

- [Carga del altavoz](#)
- [Desconexión de la alimentación](#)

Altavoz inalámbrico
ULT FIELD 1

Desconexión de la alimentación

1 Pulse el botón (alimentación).

Oirá el sonido de notificación desde el altavoz, y el indicador  (alimentación) y el indicador  (BLUETOOTH) se apagarán.

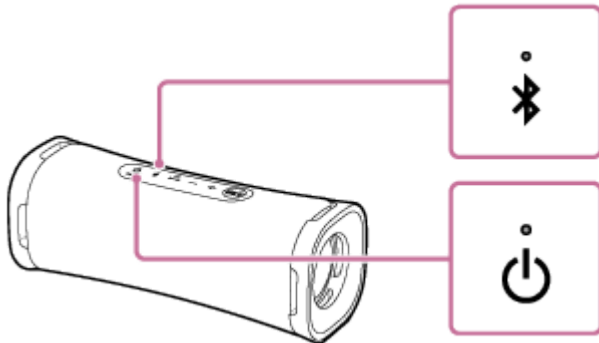

Tema relacionado

- [Función En espera autom. \(ahorro de energía\)](#)

Altavoz inalámbrico
ULT FIELD 1

Función En espera autom. (ahorro de energía)

En el caso de lo siguiente, el altavoz se apaga automáticamente en 15 minutos para conservar la energía de la batería incorporada.

En el momento de la compra, la función En espera autom. estará activada.

- No hay operación en el altavoz.
- La función de manos libres del teléfono smartphone o móvil conectado está desactivada y dicho teléfono no está reproduciendo música (audio), ni está siendo operado. Para los detalles, consulte el manual de instrucciones suministrado con el teléfono smartphone o móvil.
- El dispositivo BLUETOOTH conectado no está reproduciendo música (audio) ni siendo operado.

Sugerencia

- Puede activar o desactivar la función En espera autom. utilizando "Sony | Music Center".

Nota

- Deshabilitar esta función aumentará el consumo de energía porque el producto no se apagará automáticamente cuando no se esté utilizando.
- Mientras el altavoz esté conectado con un smartphone Android o un iPhone a través de una conexión HFP (Hands-free Profile) BLUETOOTH, la función En espera autom. estará desactivada.

Activación/desactivación de la función En espera autom.

- 1 Encienda el altavoz.
- 2 Mantenga pulsados el botón (reproducción)/ (llamada) y el botón **-** (volumen) simultáneamente durante unos 5 segundos.
 - Al desactivar la función En espera autom., el indicador (alimentación) parpadeará 3 veces en verde.
 - Al activar la función En espera autom., el indicador (alimentación) parpadeará dos veces en verde.

Altavoz inalámbrico
ULT FIELD 1

Utilización del altavoz con menos consumo de energía de la batería incorporada (STAMINA)

Reduzca la energía consumida mientras el altavoz está usando la energía de la batería incorporada para que pueda usar el altavoz durante más tiempo.

Para usar STAMINA

En el momento de la compra, la opción de alimentación de STAMINA estará desactivada.

En "Sony | Music Center", toque [ULT FIELD 1] - [Settings] - [Power Option] - [STAMINA] y, a continuación, actívelo. Mientras la opción de alimentación STAMINA esté activada, los efectos de sonido, incluido ULT POWER SOUND, se desactivan.

Altavoz inalámbrico
ULT FIELD 1

Cómo realizar conexiones inalámbricas con dispositivos BLUETOOTH

Puede disfrutar de la música con el altavoz de forma inalámbrica utilizando la función BLUETOOTH de su dispositivo BLUETOOTH.

Emparejamiento

El emparejamiento es el proceso requerido para registrar mutuamente la información en dispositivos BLUETOOTH que se conectarán de forma inalámbrica.

Para emparejar con un segundo o subsiguiente dispositivo BLUETOOTH, realice el procedimiento siguiente de emparejamiento para cada dispositivo.

Empareje el altavoz y el dispositivo manualmente.

Conexión a un dispositivo emparejado

Una vez emparejado un dispositivo, no es necesario volver a emparejarlo. Conéctese a dispositivos que ya estén sincronizados con el altavoz utilizando los métodos necesarios para cada dispositivo.

Para obtener más información sobre las operaciones de emparejamiento y conexión, consulte los temas relacionados a continuación.

Tema relacionado

- [Conexión sencilla a dispositivos BLUETOOTH con "Sony | Music Center" mediante una conexión BLUETOOTH](#)
- [Emparejamiento y conexión con dispositivos BLUETOOTH](#)
- [Conexión con un ordenador a través de una conexión BLUETOOTH \(Windows®\)](#)
- [Conexión con un ordenador a través de una conexión BLUETOOTH \(Mac\)](#)

Altavoz inalámbrico
ULT FIELD 1

Conexión sencilla a dispositivos BLUETOOTH con “Sony | Music Center” mediante una conexión BLUETOOTH

Abra “Sony | Music Center” en su smartphone Android/iPhone para conectar el altavoz a un smartphone o iPhone. Para detalles sobre “Sony | Music Center”, consulte la URL siguiente:

<https://www.sony.net/smcqa/>



Sony Music Center



Nota

- La conexión con algunos smartphones y dispositivos iPhone puede volverse inestable cuando se conecta mediante el “Sony | Music Center”. En ese caso, siga los procedimientos de “Emparejamiento y conexión con dispositivos BLUETOOTH” para conectarse al altavoz.

Tema relacionado

- [Cómo realizar conexiones inalámbricas con dispositivos BLUETOOTH](#)
- [Emparejamiento y conexión con dispositivos BLUETOOTH](#)
- [Conexión con un ordenador a través de una conexión BLUETOOTH \(Windows®\)](#)
- [Conexión con un ordenador a través de una conexión BLUETOOTH \(Mac\)](#)
- [Qué puede hacer con “Sony | Music Center”](#)
- [Instalación de “Sony | Music Center”](#)

Altavoz inalámbrico
ULT FIELD 1

Emparejamiento y conexión con dispositivos BLUETOOTH

El emparejamiento es el proceso requerido para registrar mutuamente la información en dispositivos BLUETOOTH que se conectarán de forma inalámbrica.

Para utilizar múltiples dispositivos BLUETOOTH en combinación con el altavoz, realice el procedimiento de emparejamiento siguiente para cada dispositivo.

La información de emparejamiento de los dispositivos BLUETOOTH se almacena en el altavoz cuando este se apaga. Antes de utilizar el altavoz, asegúrese de realizar lo siguiente:

- Coloque el dispositivo BLUETOOTH a menos de 1 m (3,2 pies) del altavoz.
- Conecte el altavoz a una toma de CA a través de un adaptador de CA USB (de venta comercial). O bien, cargue suficientemente la batería incorporada.
- Para evitar cualquier salida repentina de sonido fuerte del altavoz, baje el volumen tanto del dispositivo BLUETOOTH como del altavoz o detenga la reproducción de música. Dependiendo del dispositivo BLUETOOTH, el volumen del dispositivo puede estar sincronizado con el volumen del altavoz cuando la reproducción de música se inicie después de establecer una conexión BLUETOOTH entre los dispositivos BLUETOOTH y el altavoz.
- Prepare el manual de instrucciones suministrado con el dispositivo BLUETOOTH para referencia.

1 Encienda el altavoz.

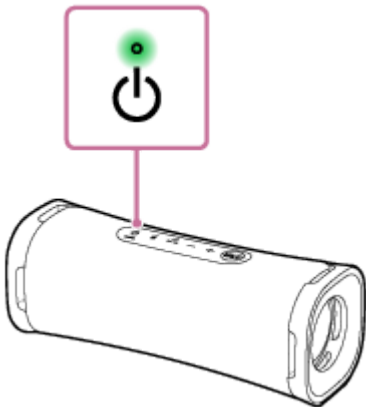

2 Compruebe el estado del indicador (BLUETOOTH).

Cuando el indicador esté parpadeando doblemente

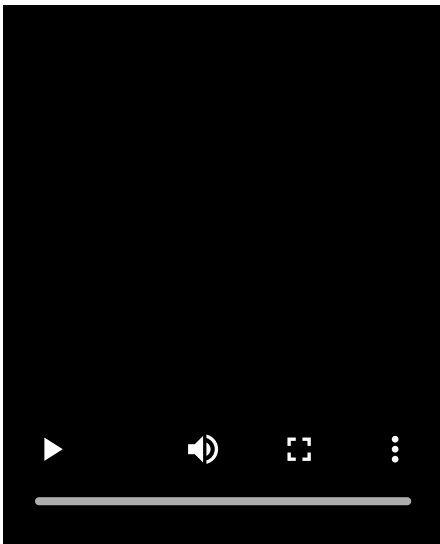

En caso de que el altavoz se empareje con un dispositivo BLUETOOTH por primera vez desde la compra o en caso de que el altavoz se haya inicializado (el altavoz no tiene información de emparejamiento), el altavoz entrará automáticamente en modo de emparejamiento cuando se encienda. Vaya al paso **4** .

Cuando el indicador esté parpadeando lentamente

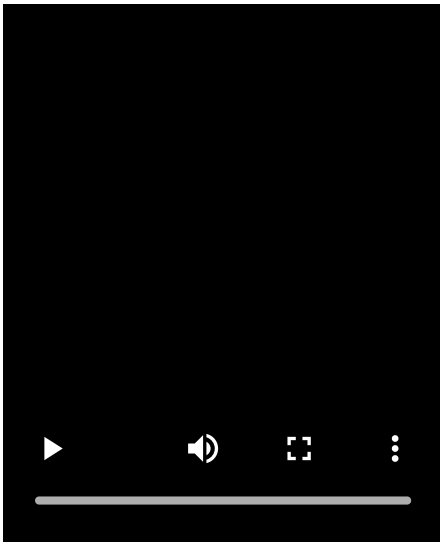

El altavoz estará buscando a un dispositivo BLUETOOTH.

- Para emparejar el altavoz con un segundo o subsiguiente dispositivo BLUETOOTH (cuando el altavoz tenga información de emparejamiento de otros dispositivos BLUETOOTH), vaya al paso **3** .
- Para volver a conectar el altavoz con uno de los dispositivos BLUETOOTH que se hayan emparejado anteriormente con el altavoz, vaya al paso **4** . El altavoz se conectará automáticamente con solo activar la función BLUETOOTH en el dispositivo BLUETOOTH. Dependiendo del dispositivo BLUETOOTH, el altavoz puede volver a conectarse con el dispositivo justo después de encenderlo. Para los detalles, consulte el manual de instrucciones suministrado con su dispositivo BLUETOOTH.

Cuando el indicador permanezca iluminado

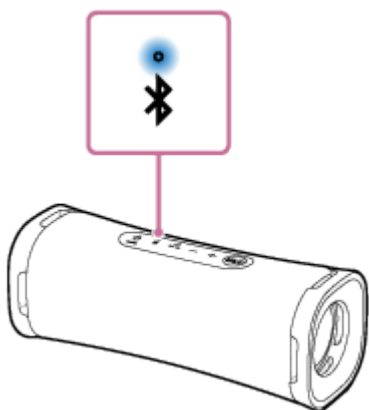

El altavoz se había conectado al dispositivo BLUETOOTH.

Para conectar a otros dispositivos BLUETOOTH, realice uno de los procedimientos siguientes.

- Para emparejar el altavoz con un segundo o subsiguiente dispositivo BLUETOOTH (cuando el altavoz tenga información de emparejamiento de otros dispositivos BLUETOOTH), vaya al paso **3**.
- Para volver a conectar el altavoz con uno de los dispositivos BLUETOOTH que se hayan emparejado anteriormente con el altavoz, vaya al paso **4**. El altavoz se conectará automáticamente con solo activar la función BLUETOOTH en el dispositivo BLUETOOTH.

3 Pulse el botón  (BLUETOOTH).

Oirá la guía de voz (Pairing (Emparejamiento)) desde el altavoz y el indicador  (BLUETOOTH) iniciará el doble parpadeo (modo de emparejamiento).

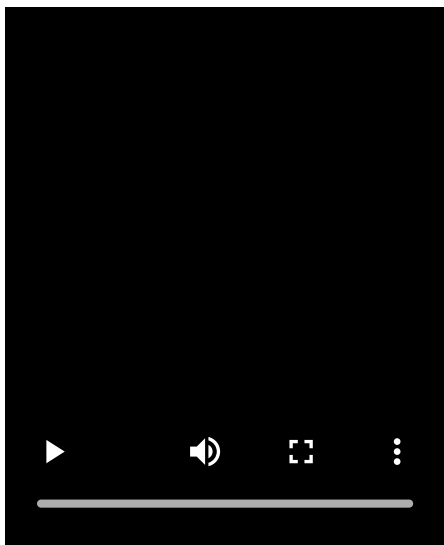

4 Realice el procedimiento de emparejamiento en el dispositivo BLUETOOTH para detectar el altavoz.

Cuando aparezca una lista de dispositivos detectados en la pantalla del dispositivo BLUETOOTH, seleccione “ULT FIELD 1”.

Si en la pantalla del dispositivo BLUETOOTH se requiere una clave de acceso *, introduzca “0000”.

* La clave de acceso se puede denominar “código de acceso”, “código PIN”, “número PIN”, o “contraseña”.

5 Realice la conexión BLUETOOTH desde el dispositivo BLUETOOTH.

Cuando se establezca la conexión BLUETOOTH, oirá el sonido de notificación del altavoz, y la actividad del indicador  (BLUETOOTH) cambiará de parpadeo a iluminación.

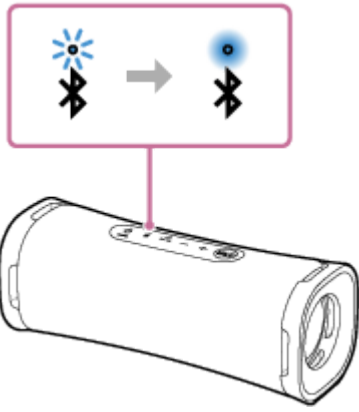

Si no se ha establecido la conexión BLUETOOTH, repita desde el paso 3 .

Sugerencia

- Mientras la función BLUETOOTH esté activada en un dispositivo BLUETOOTH que haya sido conectado previamente con el altavoz, el altavoz se volverá a conectar con el dispositivo justo después de encender el altavoz.
- Las instrucciones anteriores sobre el dispositivo BLUETOOTH se ofrecen como ejemplo. Para los detalles, consulte el manual de instrucciones suministrado con el dispositivo BLUETOOTH.

Nota

- El modo de emparejamiento del altavoz se liberará después de unos 5 minutos y el indicador  (BLUETOOTH) parpadeará lentamente. Sin embargo, cuando el altavoz no tenga información de emparejamiento, como en los ajustes de fábrica, el modo de emparejamiento no se liberará. Si el modo de emparejamiento se libera antes de finalizar el proceso, repita desde el paso 3 .
- La clave de acceso del altavoz es "0000". Si ha establecido una clave de acceso además de "0000" en el dispositivo BLUETOOTH, no podrá realizar el emparejamiento con el altavoz.
- Una vez que los dispositivos BLUETOOTH estén emparejados, no habrá necesidad de emparejarlos de nuevo, excepto en los casos siguientes:
 - La información de emparejamiento se ha borrado después de una reparación, etc.
 - El altavoz ya está emparejado con 8 dispositivos y se va a emparejar otro dispositivo.
El altavoz puede emparejarse con hasta 8 dispositivos. Cuando se empareje un nuevo dispositivo que se suma a los 8 dispositivos emparejados, la información de emparejamiento del primer dispositivo conectado a través de una conexión BLUETOOTH se sustituirá por la información del nuevo.
 - La información de emparejamiento con el altavoz se ha eliminado del dispositivo BLUETOOTH.
 - Se inicializa el altavoz.
Se borrará toda la información de emparejamiento. Si inicializa el altavoz, es posible que no pueda conectar su dispositivo BLUETOOTH. En este caso, borre la información de emparejamiento del altavoz de su dispositivo BLUETOOTH, y después vuelva a realizar el procedimiento de emparejamiento.
- El altavoz puede emparejarse con varios dispositivos, pero solo podrá reproducir música de un dispositivo emparejado a la vez.

Tema relacionado

- [Escucha de música de un dispositivo a través de una conexión BLUETOOTH](#)
- [Terminación de la conexión BLUETOOTH \(Después de la utilización\)](#)

Altavoz inalámbrico
ULT FIELD 1

Conexión con un ordenador a través de una conexión BLUETOOTH (Windows®)

El emparejamiento es el proceso requerido para registrar mutuamente la información en dispositivos BLUETOOTH que se conectarán de forma inalámbrica.

Para utilizar múltiples dispositivos BLUETOOTH en combinación con el altavoz, realice el procedimiento de emparejamiento siguiente para cada dispositivo.

La información de emparejamiento de los dispositivos BLUETOOTH se almacena en el altavoz cuando este se apaga.

Sistemas operativos compatibles

Windows 11, Windows 10

Realice lo siguiente antes de comenzar.

- Coloque su ordenador a menos de 1 m (3,2 pies) del altavoz.
 - Conecte el altavoz a una toma de CA a través de un adaptador de CA USB (de venta comercial). O bien, cargue suficientemente la batería incorporada.
 - Prepare el manual de instrucciones suministrado con el ordenador para referencia.
 - Para evitar cualquier salida repentina de sonido fuerte del altavoz, baje el volumen tanto del ordenador como del altavoz o detenga la reproducción de música.
 - Active el altavoz de su ordenador.
Si el altavoz de su ordenador está ajustado a  (silenciamiento), no saldrá sonido a través del altavoz BLUETOOTH.
- Cuando el altavoz de su ordenador esté activado:

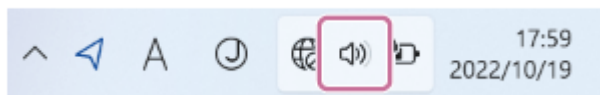

1 Encienda el altavoz.

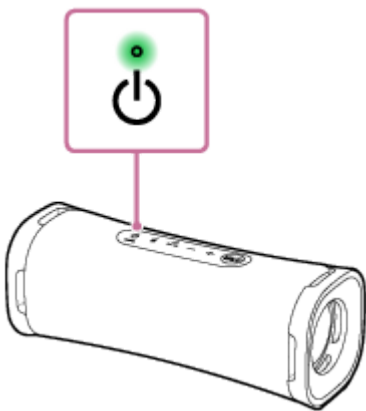

2 Compruebe la actividad del indicador (BLUETOOTH).

Cuando el indicador esté parpadeando doblemente

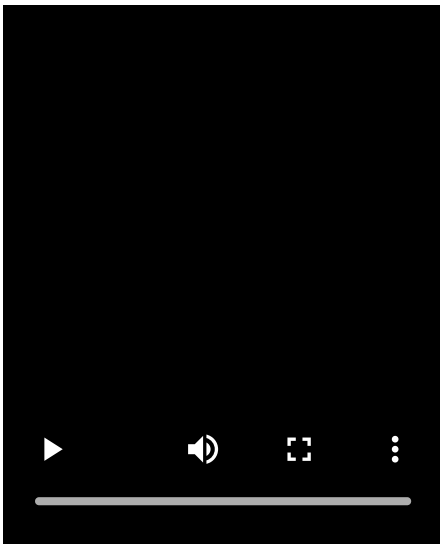

En caso de que el altavoz se empareje con un dispositivo BLUETOOTH por primera vez desde la compra o en caso de que el altavoz se haya inicializado (el altavoz no tiene información de emparejamiento), el altavoz entrará automáticamente en modo de emparejamiento cuando se encienda. Vaya al paso 4 .

Cuando el indicador esté parpadeando lentamente

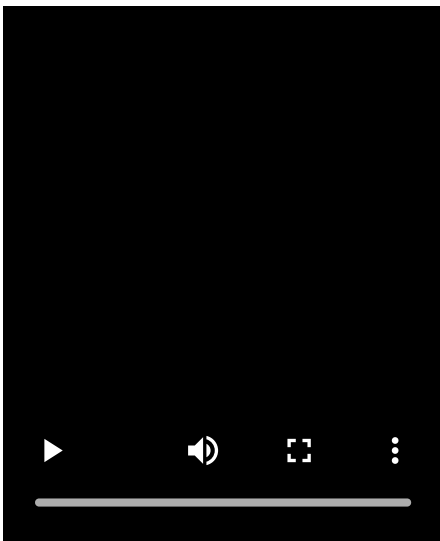

El altavoz estará buscando conexiones BLUETOOTH.

- Para emparejar el altavoz con un segundo o subsiguiente dispositivo BLUETOOTH (cuando el altavoz tenga información de emparejamiento de otros dispositivos BLUETOOTH), vaya al paso 3 .
- Para volver a conectar el altavoz con uno de los dispositivos BLUETOOTH que se hayan emparejado anteriormente con el altavoz, vaya al paso 6 .
El altavoz se conectará automáticamente al ordenador con solo activar la función BLUETOOTH en el ordenador.
Dependiendo del dispositivo BLUETOOTH, el altavoz puede volver a conectarse con el dispositivo justo después de encenderlo. Para los detalles, consulte el manual de instrucciones suministrado con su dispositivo BLUETOOTH.

Cuando el indicador permanezca iluminado

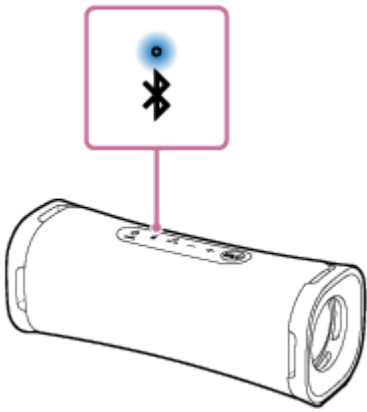

El altavoz ya está conectado con uno de los dispositivos BLUETOOTH.

Para conectar el altavoz con otro dispositivo BLUETOOTH, realice una de las acciones siguientes:

- Para emparejar el altavoz con un segundo o subsiguiente dispositivo BLUETOOTH (cuando el altavoz tenga información de emparejamiento de otros dispositivos BLUETOOTH), vaya al paso **3**.
- Para volver a conectar el altavoz con uno de los dispositivos BLUETOOTH que se hayan emparejado anteriormente con el altavoz, vaya al paso **6**.
El altavoz se conectará automáticamente al ordenador con solo activar la función BLUETOOTH en el ordenador.

3 Pulse el botón (BLUETOOTH).

Oirá la guía de voz (Pairing (Emparejamiento)) desde el altavoz y el indicador  (BLUETOOTH) iniciará el doble parpadeo (modo de emparejamiento).

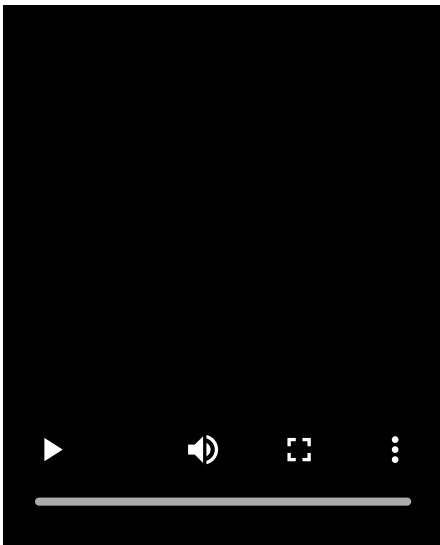

4 Reactive el ordenador si está en modo de espera (suspensión) o hibernación.

5 Registre el altavoz al ordenador.

En Windows 11

1. Haga clic en el botón [Start], después en [Settings].
2. Haga clic en [Bluetooth & devices].

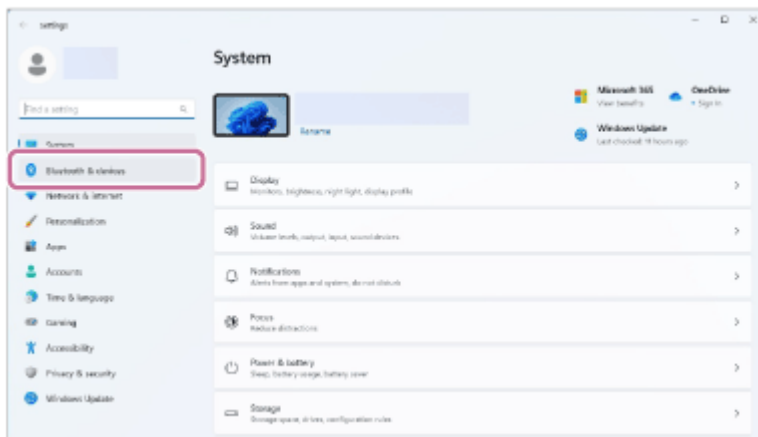

3. Haga clic en el interruptor [Bluetooth] para activar la función BLUETOOTH, y después haga clic en [Add device].



4. Haga clic en [Bluetooth].

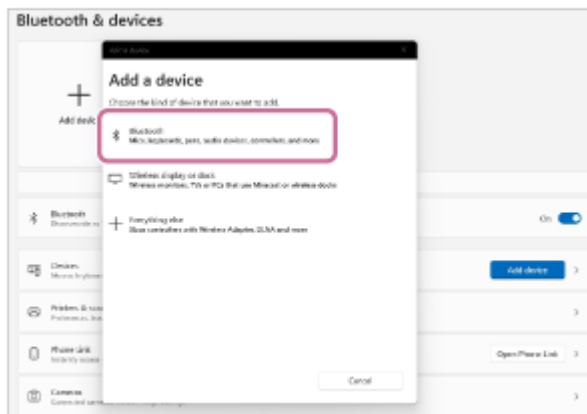

5. Seleccione [ULT FIELD 1].

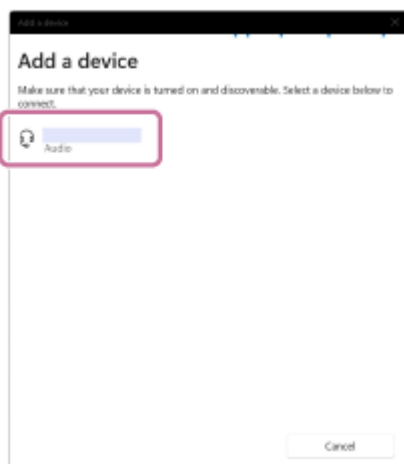

Si se requiere clave de acceso*, introduzca "0000".

Si no aparece [ULT FIELD 1], realice la operación de nuevo desde el paso 3.

* La clave de acceso se puede denominar "código de acceso", "código PIN", "número PIN", o "contraseña".

- Después del emparejamiento, se establecerá automáticamente la conexión BLUETOOTH y en la pantalla se visualizará [Connected music] o [Connected voice, music]. Vaya al paso 7 .



En Windows 10

- Haga clic en el botón [Start], después en [Settings].
- Haga clic en [Devices].

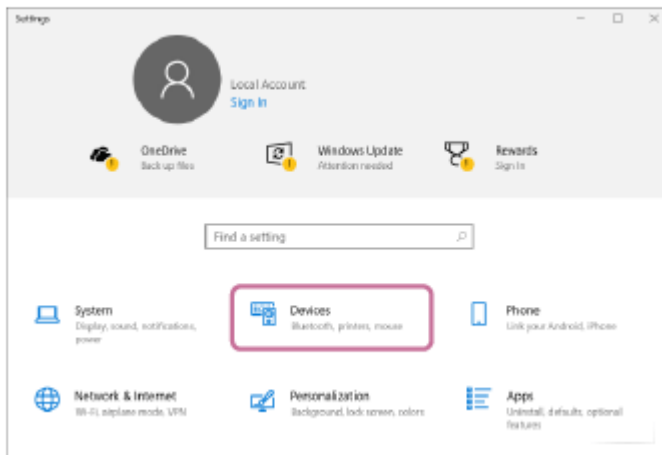

- Haga clic en la pestaña [Bluetooth & other devices], haga clic en el interruptor [Bluetooth] para activar la función BLUETOOTH, y después haga clic en [Add Bluetooth or other device].

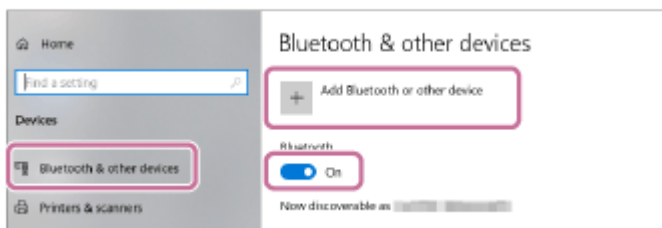

- Haga clic en [Bluetooth].

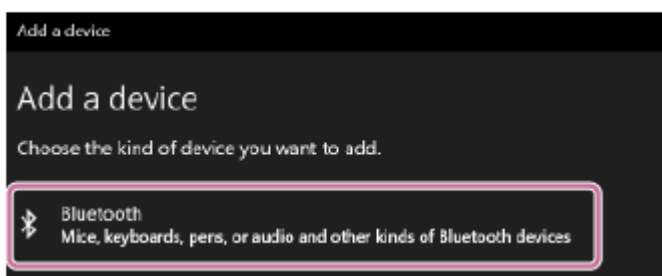

- Seleccione [ULT FIELD 1].

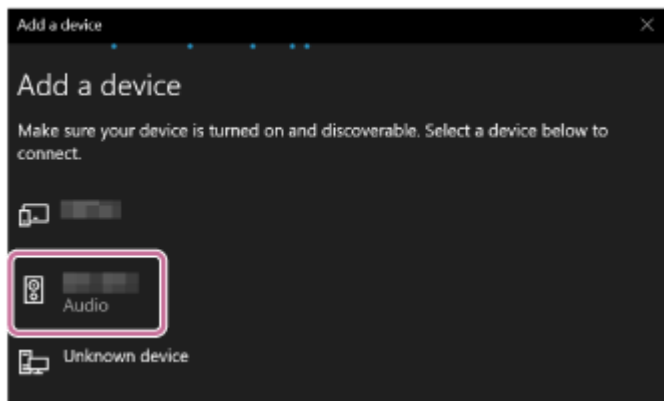

Si se requiere clave de acceso*, introduzca "0000".

Si no aparece [ULT FIELD 1], realice la operación de nuevo desde el paso 3.

* La clave de acceso se puede denominar "código de acceso", "código PIN", "número PIN", o "contraseña".

- Después del emparejamiento, se establecerá automáticamente la conexión BLUETOOTH y en la pantalla se visualizará [Connected music] o [Connected voice, music]. Vaya al paso 7.

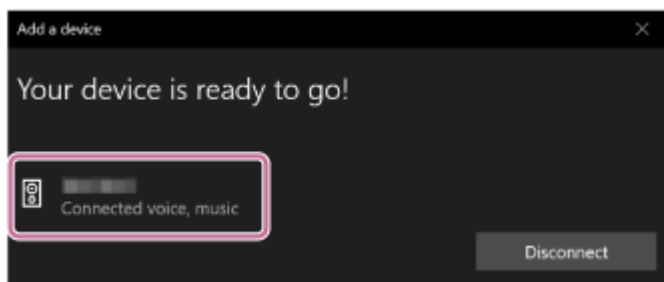

6 Seleccione el altavoz en el ordenador.

En Windows 11

- Haga clic en el botón [Start], después en [Settings].
- Haga clic en [Bluetooth & devices].
- Seleccione [ULT FIELD 1] y haga clic en [Connect].

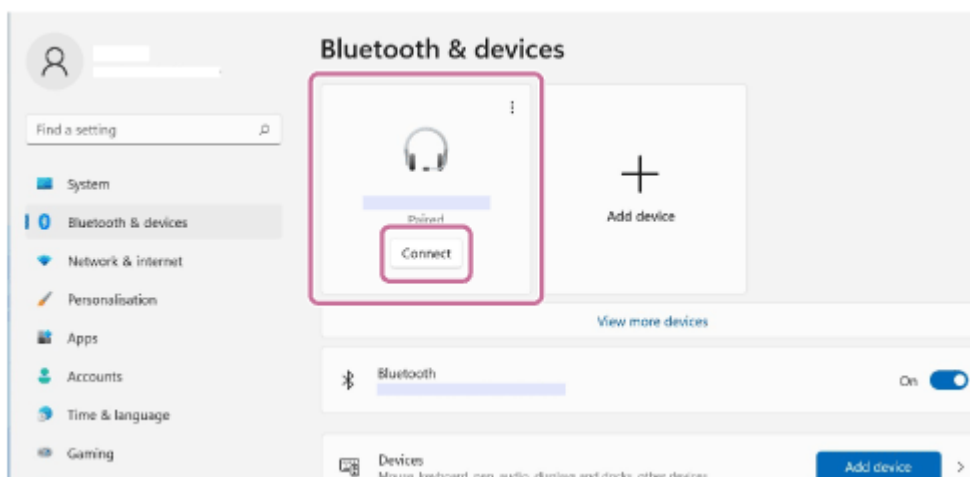

El icono de la pantalla puede tener un aspecto diferente al que se ve realmente.

Cuando se establece una conexión BLUETOOTH, [Connected music] o [Connected voice, music] aparecerán en la pantalla. Vaya al paso 7.

En Windows 10

- Haga clic en el botón [Start], después en [Settings].

2. Haga clic en [Devices].

3. Seleccione [ULT FIELD 1] en "Audio" en la ficha [Bluetooth & other devices] y, a continuación, haga clic en [Connect].

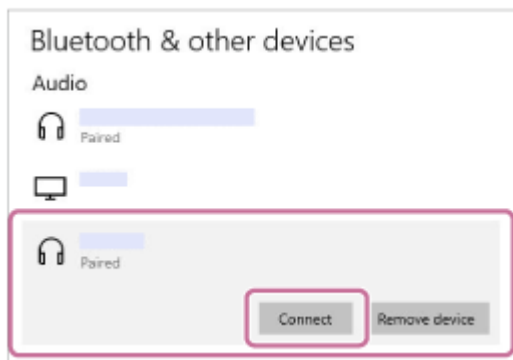

El icono de la pantalla puede tener un aspecto diferente al que se ve realmente.

Cuando se establece una conexión BLUETOOTH, [Connected music] o [Connected voice, music] aparecerán en la pantalla. Vaya al paso 7 .

7 Siga las instrucciones en pantalla para establecer una conexión BLUETOOTH.

Cuando se establezca la conexión BLUETOOTH, oirá el sonido de notificación del altavoz, y la actividad del indicador  (BLUETOOTH) cambiará de parpadeo a iluminación.

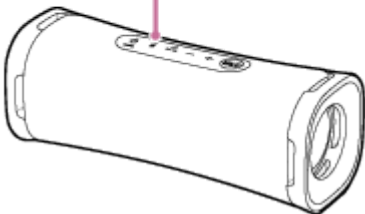

Si el intento de conexión falla, repita el procedimiento desde el paso 3 .

Sugerencia

- Las instrucciones anteriores sobre el ordenador se ofrecen como ejemplo. Para los detalles, consulte el manual de instrucciones suministrado con su ordenador. Además, no todos los ordenadores se han probado y encontrado compatibles con el procedimiento de arriba, y el procedimiento no es aplicable a los ordenadores de fabricación casera.

Nota

- El modo de emparejamiento del altavoz se liberará después de unos 5 minutos y el indicador  (BLUETOOTH) parpadeará lentamente. Sin embargo, cuando el altavoz no tenga información de emparejamiento, como en los ajustes de fábrica, el modo de emparejamiento no se liberará. Si el modo de emparejamiento se libera antes de finalizar el proceso, repita desde el paso 3 .
- Una vez que los dispositivos BLUETOOTH estén emparejados, no habrá necesidad de emparejarlos de nuevo, excepto en los casos siguientes:
 - La información de emparejamiento se ha borrado después de una reparación, etc.
 - El altavoz ya está emparejado con 8 dispositivos y se va a emparejar otro dispositivo.

El altavoz puede emparejarse con hasta 8 dispositivos. Cuando se empareje un nuevo dispositivo que se suma a los 8 dispositivos emparejados, la información de emparejamiento del primer dispositivo conectado a través de una conexión BLUETOOTH se sustituirá por la información del nuevo.

- La información de emparejamiento con el altavoz se ha eliminado del dispositivo BLUETOOTH.
- Se inicializa el altavoz.
Se borrará toda la información de emparejamiento. Si inicializa el altavoz, es posible que no pueda conectar su ordenador. En este caso, borre la información de emparejamiento del altavoz de su ordenador, y después vuelva a realizar el procedimiento de emparejamiento.
- El altavoz puede emparejarse con varios dispositivos, pero solo podrá reproducir música de un dispositivo emparejado a la vez.
- La clave de acceso del altavoz es "0000". Si ha establecido una clave de acceso además de "0000" en el dispositivo BLUETOOTH, no podrá realizar el emparejamiento con el altavoz.

Tema relacionado

- [Escucha de música de un dispositivo a través de una conexión BLUETOOTH](#)
- [Terminación de la conexión BLUETOOTH \(Después de la utilización\)](#)

Altavoz inalámbrico
ULT FIELD 1

Conexión con un ordenador a través de una conexión BLUETOOTH (Mac)

El emparejamiento es el proceso requerido para registrar mutuamente la información en dispositivos BLUETOOTH que se conectarán de forma inalámbrica.

Para utilizar múltiples dispositivos BLUETOOTH en combinación con el altavoz, realice el procedimiento de emparejamiento siguiente para cada dispositivo.

La información de emparejamiento de los dispositivos BLUETOOTH se almacena en el altavoz cuando este se apaga.

Sistemas operativos compatibles

macOS Monterey (versión 12.6)

Realice lo siguiente antes de comenzar.

- Coloque su ordenador a menos de 1 m (3,2 pies) del altavoz.
 - Conecte el altavoz a una toma de CA a través de un adaptador de CA USB (de venta comercial). O bien, cargue suficientemente la batería incorporada.
 - Prepare el manual de instrucciones suministrado con el ordenador para referencia.
 - Para evitar cualquier salida repentina de sonido fuerte del altavoz, baje el volumen tanto del ordenador como del altavoz o detenga la reproducción de música.
 - Active el altavoz de su ordenador.
Si el altavoz de su ordenador está ajustado a  (silenciamiento), no saldrá sonido a través del altavoz BLUETOOTH.
- Cuando el altavoz de su ordenador esté activado:



1 Encienda el altavoz.

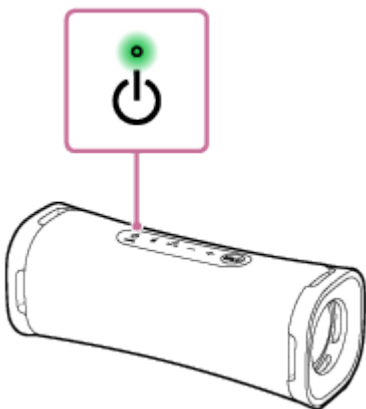

2 Compruebe la actividad del indicador (BLUETOOTH).

Cuando el indicador esté parpadeando doblemente

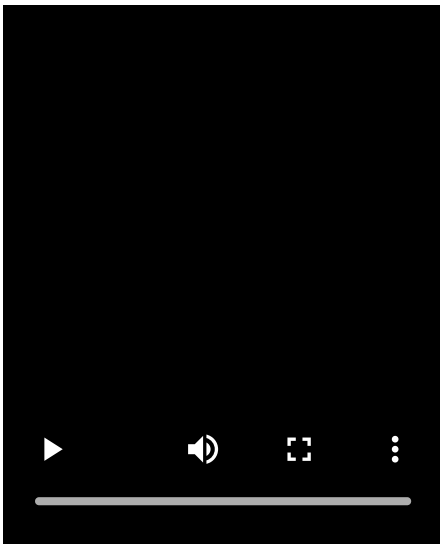

En caso de que el altavoz se empareje con un dispositivo BLUETOOTH por primera vez desde la compra o en caso de que el altavoz se haya inicializado (el altavoz no tiene información de emparejamiento), el altavoz entrará automáticamente en modo de emparejamiento cuando se encienda. Vaya al paso ④ .

Cuando el indicador esté parpadeando lentamente

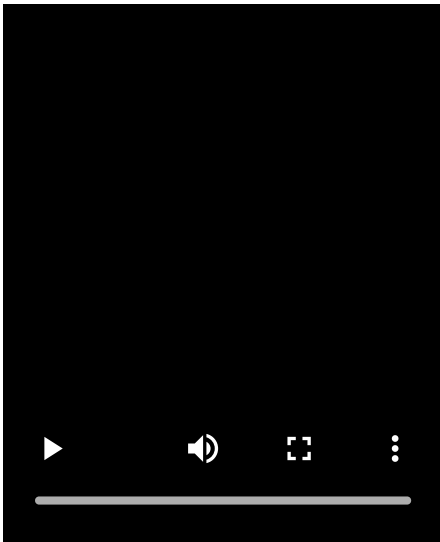

El altavoz estará buscando conexiones BLUETOOTH.

- Para emparejar el altavoz con un segundo o subsiguiente dispositivo BLUETOOTH (cuando el altavoz tenga información de emparejamiento de otros dispositivos BLUETOOTH), vaya al paso ③ .
- Para volver a conectar el altavoz con uno de los dispositivos BLUETOOTH que se hayan emparejado anteriormente con el altavoz, vaya al paso ④ .
El altavoz se conectará automáticamente al ordenador con solo activar la función BLUETOOTH en el ordenador.
Dependiendo del dispositivo BLUETOOTH, el altavoz puede volver a conectarse con el dispositivo justo después de encenderlo. Para los detalles, consulte el manual de instrucciones suministrado con su dispositivo BLUETOOTH.

Cuando el indicador permanezca iluminado

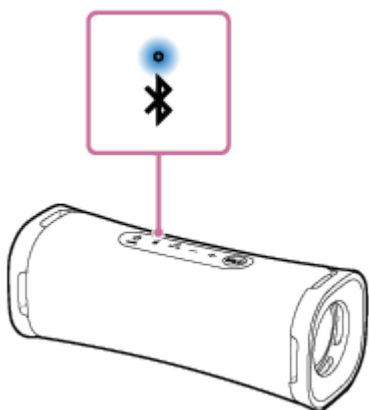

El altavoz ya está conectado con uno de los dispositivos BLUETOOTH.

Para conectar el altavoz con otro dispositivo BLUETOOTH, realice una de las acciones siguientes:

- Para emparejar el altavoz con un segundo o subsiguiente dispositivo BLUETOOTH (cuando el altavoz tenga información de emparejamiento de otros dispositivos BLUETOOTH), vaya al paso **3**.
- Para volver a conectar el altavoz con uno de los dispositivos BLUETOOTH que se hayan emparejado anteriormente con el altavoz, vaya al paso **4**.
El altavoz se conectará automáticamente al ordenador con solo activar la función BLUETOOTH en el ordenador.

3 Pulse el botón (BLUETOOTH).

Oirá la guía de voz (Pairing (Emparejamiento)) desde el altavoz y el indicador  (BLUETOOTH) iniciará el doble parpadeo (modo de emparejamiento).

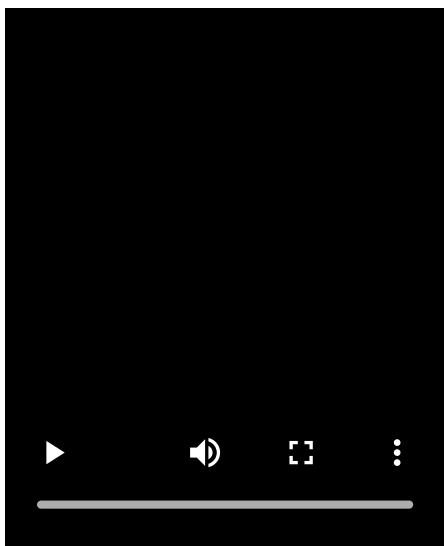

4 Busque el altavoz en el ordenador.

1. Haga clic en [ (System Preferences)] - [Bluetooth] en la barra de tareas de la parte inferior derecha de la pantalla.

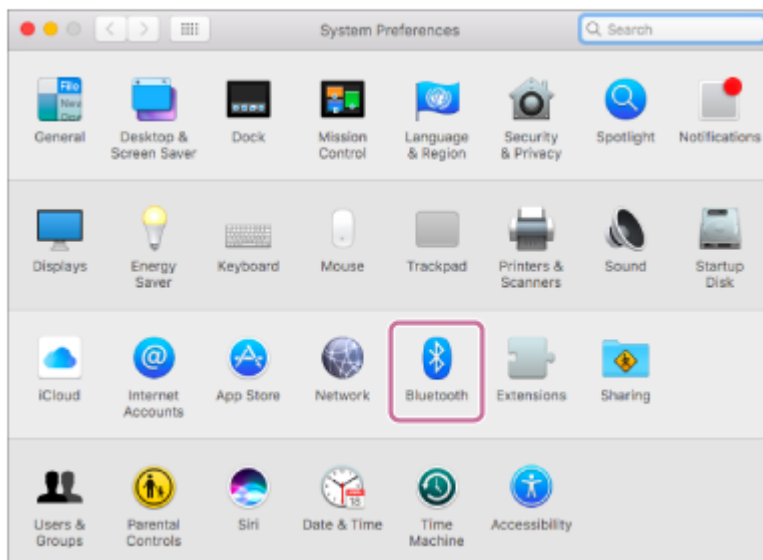

2. Seleccione [ULT FIELD 1] en la pantalla Bluetooth, y después haga clic en [Pair].

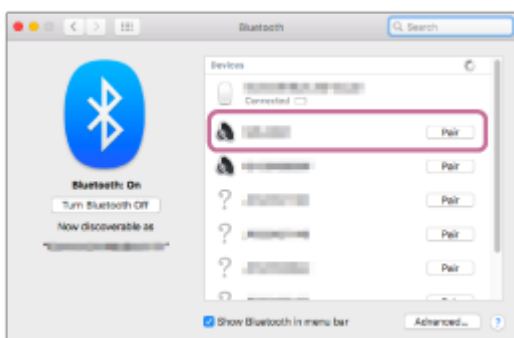

5 Siga las instrucciones en pantalla para establecer una conexión BLUETOOTH.

Cuando se establezca la conexión BLUETOOTH, oirá el sonido de notificación del altavoz, y la actividad del indicador  (BLUETOOTH) cambiará de parpadeo a iluminación.

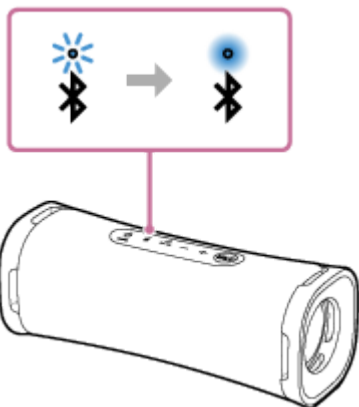

Si el intento de conexión falla, repita el procedimiento desde el paso 3.

6 Haga clic en el icono del altavoz de la parte superior derecha de la pantalla y seleccione [ULT FIELD 1] en [Output Device].

Puede disfrutar de la reproducción de música, etc., desde su ordenador.

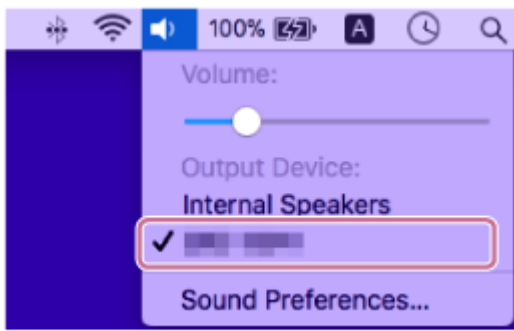

Sugerencia

- Las instrucciones anteriores sobre el ordenador se ofrecen como ejemplo. Para los detalles, consulte el manual de instrucciones suministrado con su ordenador. Además, no todos los ordenadores se han probado y encontrado compatibles con el procedimiento de arriba, y el procedimiento no es aplicable a los ordenadores de fabricación casera.

Nota

- El modo de emparejamiento del altavoz se liberará después de unos 5 minutos y el indicador  (BLUETOOTH) parpadeará lentamente. Sin embargo, cuando el altavoz no tenga información de emparejamiento, como en los ajustes de fábrica, el modo de emparejamiento no se liberará. Si el modo de emparejamiento se libera antes de finalizar el proceso, repita desde el paso 3.
- Una vez que los dispositivos BLUETOOTH estén emparejados, no habrá necesidad de emparejarlos de nuevo, excepto en los casos siguientes:
 - La información de emparejamiento se ha borrado después de una reparación, etc.
 - El altavoz ya está emparejado con 8 dispositivos y se va a emparejar otro dispositivo.
El altavoz puede emparejarse con hasta 8 dispositivos. Cuando se empareje un nuevo dispositivo que se suma a los 8 dispositivos emparejados, la información de emparejamiento del primer dispositivo conectado a través de una conexión BLUETOOTH se sustituirá por la información del nuevo.
 - La información de emparejamiento con el altavoz se ha eliminado del dispositivo BLUETOOTH.
 - Se inicializa el altavoz.
Se borrará toda la información de emparejamiento. Si inicializa el altavoz, es posible que no pueda conectar su ordenador. En este caso, borre la información de emparejamiento del altavoz de su ordenador, y después vuelva a realizar el procedimiento de emparejamiento.
- El altavoz puede emparejarse con varios dispositivos, pero solo podrá reproducir música de un dispositivo emparejado a la vez.
- La clave de acceso del altavoz es "0000". Si ha establecido una clave de acceso además de "0000" en el dispositivo BLUETOOTH, no podrá realizar el emparejamiento con el altavoz.

Tema relacionado

- [Escucha de música de un dispositivo a través de una conexión BLUETOOTH](#)
- [Terminación de la conexión BLUETOOTH \(Después de la utilización\)](#)

Altavoz inalámbrico
ULT FIELD 1

Escucha de música de un dispositivo a través de una conexión BLUETOOTH

Puede disfrutar escuchando música de un dispositivo BLUETOOTH y operarlo mediante el altavoz a través de una conexión BLUETOOTH si admite los perfiles BLUETOOTH siguientes.

A2DP (Advanced Audio Distribution Profile)

Le permite disfrutar de contenidos de audio de alta calidad de forma inalámbrica.

AVRCP (Audio Video Remote Control Profile)

Le permite ajustar el volumen y operar para reproducir, hacer una pausa, o saltar al comienzo de la pista siguiente/actual.

Las operaciones pueden variar dependiendo del dispositivo BLUETOOTH. Consulte también el manual de instrucciones suministrado con el dispositivo BLUETOOTH.

Nota

- Asegúrese con antelación de que el volumen del dispositivo BLUETOOTH y del altavoz esté ajustado a un nivel moderado para evitar la salida repentina de sonido fuerte del altavoz. Dependiendo del dispositivo BLUETOOTH, es posible que no se pueda ajustar el volumen del altavoz en el dispositivo BLUETOOTH mientras la reproducción en el dispositivo esté parada/en pausa.

1 Conecte el altavoz con el dispositivo BLUETOOTH.

Cuando se establezca la conexión BLUETOOTH, oirá el sonido de notificación del altavoz, y la actividad del indicador  (BLUETOOTH) cambiará de parpadeo a iluminación.

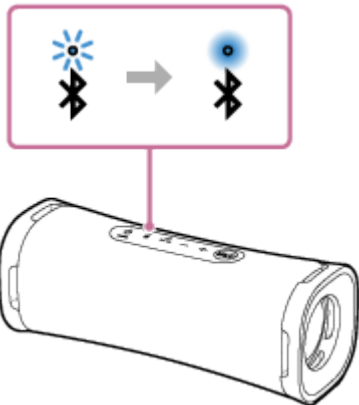

2 Inicie la reproducción en el dispositivo BLUETOOTH.

3 Ajuste el volumen pulsando los botones **-/+** (volumen) del altavoz u operando el dispositivo BLUETOOTH.

Cuando pulse los botones **-/+** (volumen) del altavoz o ajuste el volumen del dispositivo BLUETOOTH, el indicador  (alimentación) parpadeará una o 3 veces.

Dependiendo del dispositivo BLUETOOTH que esté utilizando, es posible que el indicador  (alimentación) del altavoz no parpadee incluso aunque se ajuste el volumen en el dispositivo BLUETOOTH.

Para realizar ajustes rápidos, mantenga pulsados los botones **-/+** (volumen).

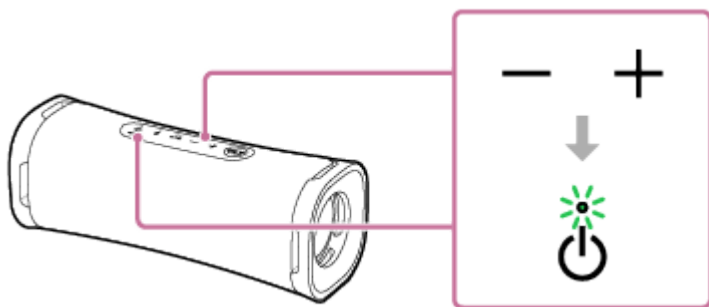

Durante la reproducción, puede utilizar el botón ►|| (reproducción)/ 📞 (llamada) para realizar las operaciones siguientes.

Pausa

Pulse el botón ►|| (reproducción)/ 📞 (llamada) durante la reproducción para realizar una pausa. Vuelva a pulsarlo para cancelar la pausa.

Salto al comienzo de la pista siguiente

Pulse rápidamente dos veces el botón ►|| (reproducción)/ 📞 (llamada) durante la reproducción.

Salto al comienzo de la pista actual o la anterior*

Pulse rápidamente 3 veces el botón ►|| (reproducción)/ 📞 (llamada) durante la reproducción.

* Las operaciones anteriores variarán dependiendo del dispositivo BLUETOOTH que se esté utilizando.

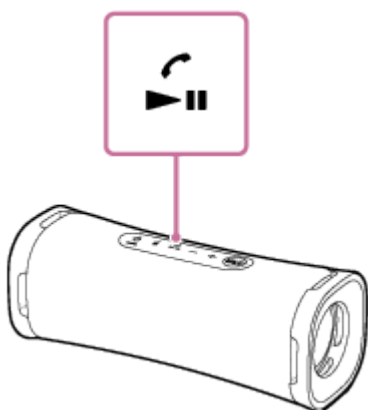

Sugerencia

- Mientras el altavoz esté conectado a una toma de CA mediante un adaptador de CA USB (de venta comercial), la batería incorporada del altavoz será capaz de cargarse por sí misma incluso mientras se esté reproduciendo música a través del altavoz. Sin embargo, dependiendo del tipo o especificaciones del adaptador de CA USB o del uso del altavoz, puede tardar mucho tiempo en completarse la carga. Si desea utilizar el altavoz mientras se esté cargando la batería, reduzca el volumen del altavoz, o apague el altavoz y deje que la batería se cargue completamente antes de utilizar el altavoz.
- El altavoz admite la protección de contenido mediante el método SCMS-T. Puede escuchar música (o audio) del teléfono smartphone o móvil, que admita el método SCMS-T, a través del altavoz.
- Cuando ajuste el volumen al nivel máximo o mínimo en el altavoz, el indicador 🔌 (alimentación) parpadeará 3 veces.

Nota

- Si la condición de comunicación es deficiente, el dispositivo BLUETOOTH puede reaccionar incorrectamente a las operaciones en el altavoz.
- Cuando se utilice en un lugar con temperatura alta, el volumen puede disminuir para proteger la batería incorporada.
- Cuando la batería incorporada se esté agotando, el volumen máximo del altavoz disminuirá.

- Dependiendo del dispositivo BLUETOOTH, puede ser necesario ajustar el volumen o establecer el ajuste de salida de audio en el dispositivo conectado.
- Dependiendo del dispositivo BLUETOOTH conectado con el altavoz, el entorno de comunicación, o el entorno de utilización, puede producirse ruido o interrupción de sonido.

Tema relacionado

- [Carga del altavoz](#)
- [Terminación de la conexión BLUETOOTH \(Después de la utilización\)](#)

5-057-417-31(2) Copyright 2024 Sony Corporation

Altavoz inalámbrico
ULT FIELD 1

Selección de la calidad de reproducción de música a través de una conexión BLUETOOTH (Código)

Las preferencias “Prioridad a la calidad de sonido” y “Prioridad a la conexión estable” están disponibles en el altavoz para la calidad de conexión BLUETOOTH. La preferencia “Prioridad a la calidad de sonido” proporciona compatibilidad no solo con SBC sino también con AAC para la reproducción de música de alta calidad de sonido, mientras que la preferencia “Prioridad a la conexión estable” permite la reproducción de música a través de conexiones BLUETOOTH más estables. En el momento de la compra estará seleccionada la preferencia “Prioridad a la calidad de sonido”.

- Prioridad a la calidad de sonido (ajuste predeterminado): Se selecciona automáticamente el códec óptimo entre AAC y SBC.
- Prioridad a la conexión estable: Se selecciona SBC.



1 Encienda el altavoz.

Oirá el sonido de notificación desde el altavoz y el indicador  (BLUETOOTH) parpadeará* en azul.

* Si el dispositivo BLUETOOTH que se haya conectado antes está cerca, el altavoz puede conectarse automáticamente al dispositivo, y después el indicador  (BLUETOOTH) puede iluminarse en azul.

2 Cambie la calidad de conexión BLUETOOTH.

Cuando se utilizan los botones del altavoz

1. Mantenga pulsados el botón  (reproducción)/  (llamada) y el botón + (volumen) simultáneamente durante unos 2 segundos.

Cuando se cambia el ajuste a la preferencia “Prioridad a la conexión estable”, el indicador  (alimentación) parpadea 3 veces en verde.

Cuando se cambia el ajuste a la preferencia “Prioridad a la calidad de sonido”, el indicador  (alimentación) parpadea dos veces en verde.

Cuando el altavoz se conecte con dispositivos BLUETOOTH, todas las conexiones se desconectarán y restablecerán automáticamente, y después la preferencia pasa a ser efectiva.

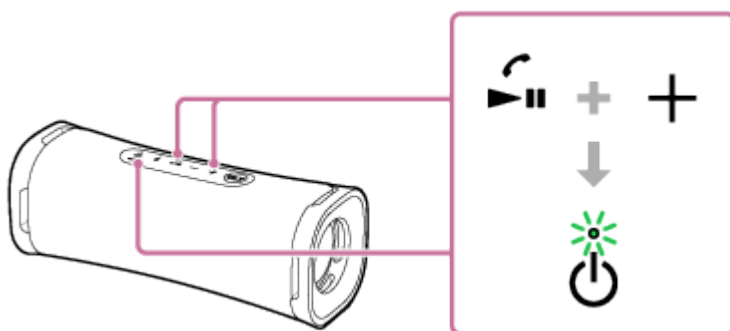

Cuando se utiliza “Sony | Music Center”

1. Empareje el altavoz con un dispositivo BLUETOOTH, como un smartphone.
Cuando se establece una conexión BLUETOOTH, oirá el sonido de notificación del altavoz.
2. Puntee [Music Center] en su smartphone, etc., para iniciar la aplicación.



Music Center

3. Puntee [ULT FIELD 1].

4. Toque [Settings] - [Sound] - [Bluetooth Connection Quality] y, a continuación, seleccione [Priority on Sound Quality] o [Priority on Stable Connection].

Todas las conexiones con dispositivos BLUETOOTH se desconectan y se restablecen automáticamente y, a continuación, la preferencia se vuelve efectiva.

Sugerencia

- Siempre que el altavoz esté conectado a una toma de CA mediante un adaptador de CA USB (de venta comercial), también podrá cambiar la calidad de conexión BLUETOOTH mientras el altavoz esté apagado.
- Cuando se utilice la función Pareja estéreo, el códec cambiará automáticamente a SBC.

Nota

- Mientras esté seleccionada la preferencia "Prioridad a la calidad de sonido", pueden producirse ruidos o interrupciones del sonido dependiendo de la configuración de su dispositivo BLUETOOTH y de las condiciones ambientales. En tal caso, cambie la calidad de conexión BLUETOOTH a la preferencia "Prioridad a la conexión estable".

Tema relacionado

- [Códexs admitidos](#)
- [Qué puede hacer con "Sony | Music Center"](#)

5-057-417-31(2) Copyright 2024 Sony Corporation

Altavoz inalámbrico
ULT FIELD 1

Códecs admitidos

Un códec es un algoritmo de codificación de audio utilizado para transmitir audio de forma inalámbrica a través de conexiones BLUETOOTH.

El altavoz admite los 2 códecs siguientes para la reproducción de música a través de una conexión A2DP: SBC y AAC.

- SBC

Es la abreviatura de Subband Codec.

SBC es la tecnología de codificación de audio estándar utilizada por dispositivos BLUETOOTH.

Todos los dispositivos BLUETOOTH admiten SBC.

- AAC

Es la abreviatura de Advanced Audio Coding.

AAC se utiliza principalmente en productos Apple como iPhone, que puede ofrecer una calidad de sonido superior a la de SBC.

Cuando se transmita música en uno de los códecs anteriores desde un dispositivo conectado, el altavoz cambiará automáticamente a ese códec y reproducirá la música en el mismo códec.

Si el dispositivo conectado admite un códec de mayor calidad de sonido que el SBC, es posible que tenga que configurarlo con antelación para disfrutar de la música con el códec deseado de entre los admitidos.

Con respecto a la configuración del códec, consulte el manual de instrucciones suministrado con el dispositivo.

Tema relacionado

- [Selección de la calidad de reproducción de música a través de una conexión BLUETOOTH \(Códec\)](#)

Altavoz inalámbrico
ULT FIELD 1

Terminación de la conexión BLUETOOTH (Después de la utilización)

Cuando termine de reproducir música con el dispositivo BLUETOOTH, realice cualquiera de las operaciones siguientes para finalizar la conexión BLUETOOTH.

Cuando se desconecte la conexión BLUETOOTH, oirá el sonido de notificación del altavoz.

- Desactive la función BLUETOOTH en el dispositivo BLUETOOTH. Para los detalles, consulte el manual de instrucciones suministrado con el dispositivo.
- Apague el dispositivo BLUETOOTH.
- Apague el altavoz.

Sugerencia

- Cuando utilice la función Pareja estéreo, si apaga un altavoz, el otro altavoz se apagará automáticamente. La conexión BLUETOOTH entre ellos se desconectará.
- Cuando termine de reproducir música, la conexión BLUETOOTH puede terminar automáticamente dependiendo del dispositivo BLUETOOTH.

Tema relacionado

- [Desconexión de la alimentación](#)
- [Función En espera autom. \(ahorro de energía\)](#)

Altavoz inalámbrico
ULT FIELD 1

Disfrute cambiando los efectos de sonido

Puede disfrutar cambiando los efectos de sonido en el altavoz.

Disfrutar de un sonido de graves mejorado (botón ULT)

Puede realizar cualquiera de los siguientes procedimientos para la configuración. En el momento de la compra, la ajuste ULT POWER SOUND está activado.

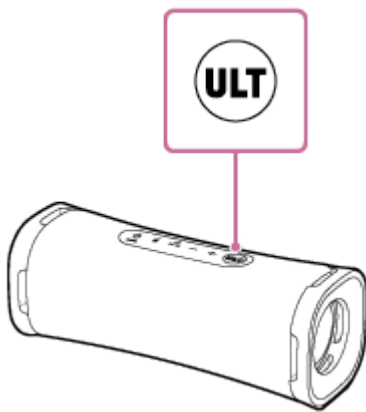

- Pulse el botón ULT.
Cada vez que pulse el botón ULT, el ajuste ULT POWER SOUND se activa o desactiva.
Cada vez que se cambie el ajuste, escuchará el sonido de notificación desde el altavoz y el botón ULT se encenderá o se apagará.



ULT POWER SOUND: Enfatiza el sonido de graves.

- Use "Sony | Music Center".
En "Sony | Music Center" toque [ULT FIELD 1] - [Settings] - [Sound] - [Sound Effect] y, a continuación, seleccione [OFF] o [ULT POWER SOUND].

Sugerencia

- Manteniendo pulsados simultáneamente el botón ULT y el botón – (volumen) en el altavoz durante unos 2 segundos, puede activar o desactivar el sonido de notificación.
Al desactivar el sonido de notificación, el indicador  (alimentación) parpadeará 3 veces en verde.
Al activar el sonido de notificación, el indicador  (alimentación) parpadeará dos veces en verde.

Configuración del ajuste del ecualizador según sus preferencias (CUSTOM)

En "Sony | Music Center" toque [ULT FIELD 1] - [Settings] - [Sound] - [Sound Effect] - [CUSTOM].
Toque [Custom EQ] y, a continuación, ajuste el ecualizador según sus preferencias.

Altavoz inalámbrico
ULT FIELD 1

Escucha de música de forma inalámbrica con 2 altavoces (Función Pareja estéreo)

Para utilizar la función Pareja estéreo, se requieren 2 altavoces ULT FIELD 1. Conectando 2 altavoces través de una conexión BLUETOOTH, podrá disfrutar de música de una manera más potente.

2 altavoces conectados a través de una conexión BLUETOOTH reproducen sonidos en estéreo, donde 1 altavoz reproduce el sonido en el canal derecho (lado derecho) y el otro reproduce el sonido en el canal izquierdo (lado izquierdo).

Antes de utilizar el altavoz, asegúrese de realizar lo siguiente:

- Actualice el software preinstalado a la última versión en todos y cada uno de los altavoces que vaya a conectar para la función.
(Para los detalles sobre el procedimiento de actualización, consulte [Actualización del software preinstalado](#).)
- Cuando configure los altavoces para la función Pareja estéreo, asegúrese de que los 2 altavoces que se van a conectar para la función estén situados a 1 m (3,2 pies) uno del otro. Detenga la reproducción de música si está en curso.
- Cuando reproduzca música, asegúrese de que todos los dispositivos a conectar para la función se encuentran dentro 30 m (98,4 pies) en la línea de visión.
El alcance de comunicación máximo puede acortarse en las condiciones siguientes.
 - Hay un obstáculo como una persona, metal, o pared entre el altavoz y el dispositivo BLUETOOTH.
 - Se está utilizando un dispositivo de LAN inalámbrica cerca del altavoz.
 - Si está utilizando un horno de microondas cerca del altavoz.
 - Si está utilizando un dispositivo que genera radiación electromagnética cerca del altavoz.

1 Utilice “Sony | Music Center” para configurar el altavoz para la función Pareja estéreo.

Para detalles sobre “Sony | Music Center”, consulte la URL siguiente:
<https://www.sony.net/smcqa/>

Para finalizar la función Pareja estéreo

Use “Sony | Music Center”.

Sugerencia

- El uso de la función Pareja estéreo cambia automáticamente el códec a SBC.
- Apagar los altavoces no desactivará la función Pareja estéreo. Cuando se encienda uno de los altavoces, el altavoz intentará establecer una conexión con la función Pareja estéreo. Para utilizar la función Pareja estéreo, encienda el otro altavoz dentro de 1 minuto.

Nota

- Para evitar cualquier salida repentina de sonido fuerte del altavoz, baje el volumen del altavoz y un dispositivo BLUETOOTH o detenga la reproducción en el dispositivo BLUETOOTH antes de establecer una conexión con el dispositivo BLUETOOTH.

Tema relacionado

- [Instalación de “Sony | Music Center”](#)
- [Actualización del software preinstalado](#)

5-057-417-31(2) Copyright 2024 Sony Corporation

Altavoz inalámbrico
ULT FIELD 1

Realización de una videollamada en un ordenador

Durante una videollamada en un ordenador, puede utilizar el altavoz para hablar por teléfono de forma inalámbrica.

1 Conecte el altavoz a un ordenador mediante una conexión BLUETOOTH.

2 Inicie una aplicación de videollamada en el ordenador.

3 Vea los ajustes ^{*1} de la aplicación de videollamada.

- Para videollamadas en el ordenador, seleccione el perfil BLUETOOTH no para reproducción de música (A2DP) sino para conversación telefónica (conexión HFP/HSP). Mientras esté seleccionado el perfil BLUETOOTH para reproducción de música (conexión A2DP), es posible que no se pueda hablar por teléfono.
- Para los ajustes del altavoz, seleccione [Headset earphone (ULT FIELD 1 Hands-Free)]^{*2}, el perfil de BLUETOOTH para hablar por teléfono (conexión HFP/HSP). ([Speakers (ULT FIELD 1 Stereo)]^{*2} es el perfil de BLUETOOTH para reproducción de música.)
- Para los ajustes del micrófono, seleccione [Headset microphone (ULT FIELD 1 Hands-Free)]^{*2}, el perfil de BLUETOOTH para hablar por teléfono (conexión HFP/HSP).
- Dependiendo de su aplicación de videollamada, puede no estar disponible la selección de [Headset earphone (ULT FIELD 1 Hands-Free)]^{*2} o [Headset microphone (ULT FIELD 1 Hands-Free)]^{*2}, el perfil de BLUETOOTH para hablar por teléfono (conexión HFP/HSP), o [Speakers (ULT FIELD 1 Stereo)]^{*2}, el perfil de BLUETOOTH para reproducción de música (conexión A2DP), para la configuración del altavoz o el micrófono, y es posible que solo se visualice [ULT FIELD 1]. En tal caso, seleccione [ULT FIELD 1].
- Para las preguntas más frecuentes y sus respuestas, visite el sitio web de atención al cliente.

*1 Dependiendo de su aplicación de videollamada, esta función puede no estar disponible.

*2 Las etiquetas pueden variar dependiendo de su ordenador o de la aplicación de videollamada.

Sugerencia

- Cuando no pueda ver los ajustes de la aplicación de videollamada o seleccionar [Headset earphone (ULT FIELD 1 Hands-Free)] o [Headset microphone (ULT FIELD 1 Hands-Free)], el perfil de BLUETOOTH para hablar por teléfono (conexión HFP/HSP), seleccione [Headset earphone (ULT FIELD 1 Hands-Free)] o [Headset microphone (ULT FIELD 1 Hands-Free)] para la configuración en el ordenador, y después establezca una conexión. Con respecto a los detalles, consulte los temas siguientes.
 - [Conexión con un ordenador a través de una conexión BLUETOOTH \(Windows®\)](#)
 - [Conexión con un ordenador a través de una conexión BLUETOOTH \(Mac\)](#)
- En un ordenador Mac, los perfiles BLUETOOTH tanto para reproducción de música (A2DP) como para hablar por teléfono (conexión HFP/HSP) se utilizan para videollamadas y no es necesario seleccionar el perfil.

- [Terminación de la conexión BLUETOOTH \(Después de la utilización\)](#)
- [¿Qué puedo hacer para resolver un problema?](#)

5-057-417-31(2) Copyright 2024 Sony Corporation

Altavoz inalámbrico
ULT FIELD 1

Recepción de una llamada

Puede disfrutar de llamadas manos libres con un teléfono smartphone o móvil que admita el perfil BLUETOOTH HFP (Hands-free Profile) o HSP (Headset Profile) a través de una conexión BLUETOOTH.

- Si su teléfono smartphone o móvil admite tanto HFP como HSP, establézcalo a HFP.
- Las operaciones pueden variar dependiendo del teléfono smartphone o móvil. Consulte el manual de instrucciones suministrado con el teléfono smartphone o móvil.

Acerca de los tonos de llamada

Cuando llegue una llamada entrante, la reproducción se detendrá y se oirá un tono de llamada a través del altavoz. El tono de llamada varía de las formas siguientes, dependiendo de su teléfono smartphone o móvil.

- Tono de llamada establecido en el altavoz
- Tono de llamada establecido en el teléfono smartphone o móvil
- Tono de llamada establecido en el teléfono smartphone o móvil solamente para una conexión BLUETOOTH

1 Conecte el altavoz con un teléfono smartphone o móvil.

Cuando se establezca la conexión BLUETOOTH, oirá el sonido de notificación del altavoz, y la actividad del indicador  (BLUETOOTH) cambiará de parpadeo a iluminación.

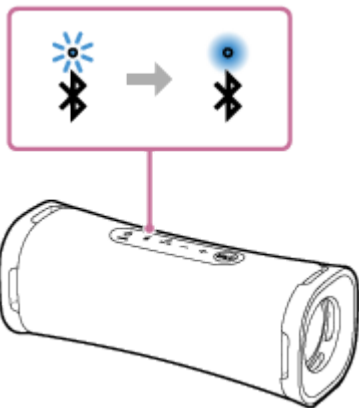

Cuando se utilice la función Pareja estéreo

Conecte al altavoz cuyo indicador  (BLUETOOTH) esté parpadeando en azul. En los pasos y operaciones siguientes durante una llamada manos libres, utilice el altavoz que esté conectado al teléfono smartphone o móvil.

2 Cuando reciba una llamada, pulse el botón (reproducción)/ (llamada).

Hable ante el micrófono () del altavoz.

Cuando llegue una llamada entrante, la reproducción se detendrá y se oirá un tono de llamada a través del altavoz.

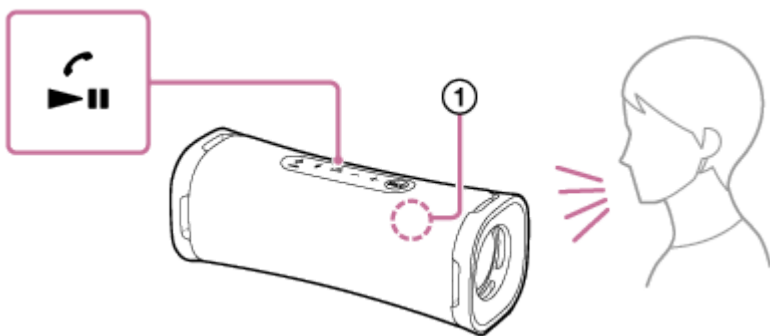

Si no se oye tono de llamada a través del altavoz

Puede ser que el altavoz no esté conectado con un teléfono smartphone o móvil con HFP o HSP. Compruebe el estado de la conexión en el teléfono smartphone o móvil.

3 Mientras el teléfono esté sonando o se esté manteniendo una conversación telefónica, ajuste el volumen pulsando los botones $-/+$ (volumen) del altavoz o manejando el teléfono smartphone o móvil.

Cuando pulse los botones $-/+$ (volumen) del altavoz o ajuste el volumen en el teléfono smartphone o móvil, el indicador \odot (alimentación) parpadeará una vez o 3 veces.

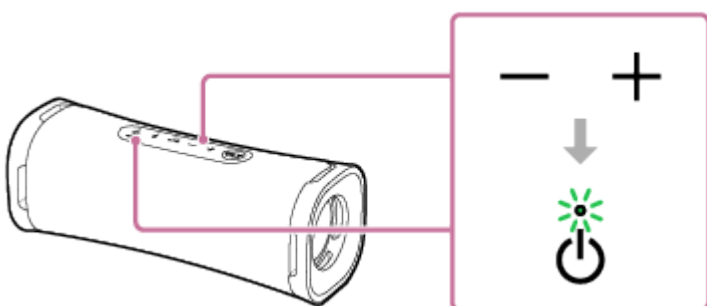

4 Para finalizar una llamada, pulse el botón $\blacktriangleright||$ (reproducción)/ \hookrightarrow (llamada).

Si estaba escuchando música antes de la llamada, cuando finalice la llamada se reanudará la reproducción. Si finaliza una llamada utilizando el teléfono smartphone o móvil, la reproducción también se reanudará cuando finalice la llamada si estaba escuchando música antes de dicha llamada.

Sugerencia

- Algunos teléfonos smartphone o móviles tienen prioridad en el uso del auricular del teléfono al recibir una llamada. En el caso de la conexión HFP/HSP, cambie el dispositivo de llamada al altavoz operando su teléfono smartphone o móvil.
- Cuando su interlocutor no pueda oír o tenga problemas para oír su voz, acérquese al altavoz y hable ante su micrófono.
- El volumen de la reproducción de música y de las llamadas se ajusta independientemente en el altavoz.

Nota

- Cuando utilice la función Pareja estéreo, el sonido de la llamada telefónica se emitirá solo desde el altavoz cuyo indicador BT (BLUETOOTH) esté iluminado en azul.
- Dependiendo del teléfono smartphone o móvil, es posible que la reproducción no se detenga cuando llegue una llamada entrante.
- Utilice un teléfono smartphone o móvil alejado como mínimo 50 cm (1,6 pies) del altavoz. Si el altavoz y el teléfono smartphone o móvil están demasiado cerca, puede producirse ruido.

- Dependiendo del modelo de su smartphone o móvil, del sistema operativo, o de las aplicaciones instaladas, es posible que algunas funciones de llamada manos libres no se puedan utilizar correctamente.

Tema relacionado

- [Emparejamiento y conexión con dispositivos BLUETOOTH](#)
- [Terminación de la conexión BLUETOOTH \(Después de la utilización\)](#)
- [Realización de una llamada](#)

5-057-417-31(2) Copyright 2024 Sony Corporation

Altavoz inalámbrico
ULT FIELD 1

Realización de una llamada

Puede disfrutar de llamadas manos libres con un teléfono smartphone o móvil que admita el perfil BLUETOOTH HFP (Hands-free Profile) o HSP (Headset Profile) a través de una conexión BLUETOOTH.

- Si su teléfono smartphone o móvil admite tanto HFP como HSP, establézcalo a HFP.
- Las operaciones pueden variar dependiendo del teléfono smartphone o móvil. Consulte el manual de instrucciones suministrado con el teléfono smartphone o móvil.

1 Conecte el altavoz con un teléfono smartphone o móvil.

Cuando se establezca la conexión BLUETOOTH, oirá el sonido de notificación del altavoz, y la actividad del indicador  (BLUETOOTH) cambiará de parpadeo a iluminación.

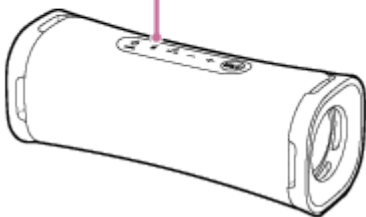

Cuando se utilice la función Pareja estéreo



Conecte al altavoz cuyo indicador  (BLUETOOTH) esté parpadeando en azul. En los pasos y operaciones siguientes durante una llamada manos libres, utilice el altavoz que esté conectado al teléfono smartphone o móvil.

2 Utilice el teléfono smartphone o móvil para realizar la llamada.

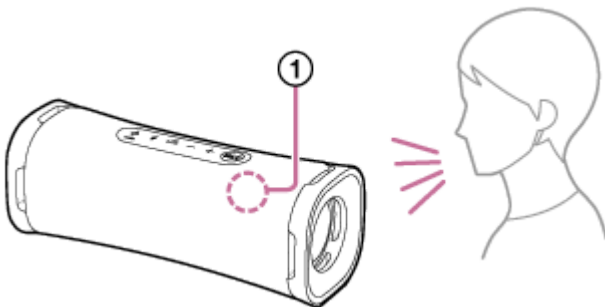
Cuando realice una llamada, la reproducción se detendrá y se oirá un tono de marcación a través del altavoz. Cuando el destinatario conteste la llamada, hable ante el micrófono () del altavoz.



Si no se oye tono de marcación a través del altavoz

- Puede ser que el altavoz no esté conectado con un teléfono smartphone o móvil con HFP o HSP. Compruebe el estado de la conexión en el teléfono smartphone o móvil.
- Cambie el dispositivo de llamada al altavoz manteniendo pulsado el botón  (reproducción)/  (llamada) durante unos 2 segundos.

- 3** Mientras el teléfono esté sonando o se esté manteniendo una conversación telefónica, ajuste el volumen pulsando los botones **-/+ (volumen)** del altavoz o manejando el teléfono **smartphone** o **móvil**.

Cuando pulse los botones **-/+ (volumen)** del altavoz o ajuste el volumen en el teléfono **smartphone** o **móvil**, el indicador **(alimentación)** parpadeará una vez o 3 veces.

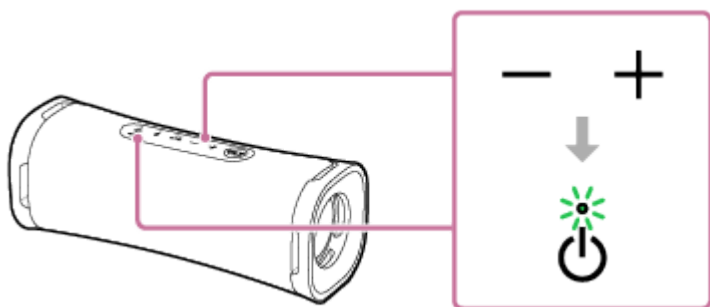

- 4** Para finalizar una llamada, pulse el botón **▶|| (reproducción)/ (llamada)**.

Si estaba escuchando música antes de la llamada, cuando finalice la llamada se reanudará la reproducción. Si finaliza una llamada utilizando el teléfono **smartphone** o **móvil**, la reproducción también se reanudará cuando finalice la llamada si estaba escuchando música antes de dicha llamada.

Sugerencia

- Cuando su interlocutor no pueda oír o tenga problemas para oír su voz, acérquese al altavoz y hable ante su micrófono.
- El volumen de la reproducción de música y de las llamadas se ajusta independientemente en el altavoz.

Nota

- Cuando utilice la función Pareja estéreo, el sonido de la llamada telefónica se emitirá solo desde el altavoz cuyo indicador **(BLUETOOTH)** esté iluminado en azul.
- Dependiendo del teléfono **smartphone** o **móvil**, es posible que la reproducción no se detenga cuando realice una llamada.
- Utilice un teléfono **smartphone** o **móvil** alejado como mínimo 50 cm (1,6 pies) del altavoz. Si el altavoz y el teléfono **smartphone** o **móvil** están demasiado cerca, puede producirse ruido.

Tema relacionado

- [Emparejamiento y conexión con dispositivos BLUETOOTH](#)
- [Terminación de la conexión BLUETOOTH \(Después de la utilización\)](#)
- [Recepción de una llamada](#)

Altavoz inalámbrico
ULT FIELD 1

Qué puede hacer con “Sony | Music Center”

“Sony | Music Center” es una aplicación para controlar los dispositivos de audio de Sony que son compatibles con “Sony | Music Center” utilizando su smartphone, etc.

Para detalles sobre “Sony | Music Center”, consulte la URL siguiente:

<https://www.sony.net/smcqa/>

Operaciones que pueden realizarse en un altavoz con “Sony | Music Center”

- Configuración de la función Pareja estéreo intercambiando los canales de audio derecho (lado derecho) e izquierdo (lado izquierdo)
- Establecimiento de calidad del sonido y ajuste del ecualizador
- Ajustes de Opción de alimentación (STAMINA/En espera autom.)
- Cambio de Calidad de conexión Bluetooth (Prioridad a la calidad de sonido/Prioridad a la conexión estable)
- Visualización de la actualización o versión del software del altavoz
- Reproducción de archivos de música almacenados en el smartphone
- Indicación de nivel de la batería incorporada

etc.

Nota

- Lo que puede controlar con “Sony | Music Center” varía dependiendo del dispositivo conectado. Las especificaciones y el diseño de la aplicación pueden cambiar sin previo aviso.
- Asegúrese de utilizar la última versión de “Sony | Music Center”. Si no puede conectar el altavoz y un dispositivo BLUETOOTH a través de una conexión BLUETOOTH, o si hay algún problema, como que no se emita ningún sonido, desinstale “Sony | Music Center” e intente conectarse de nuevo a través de una conexión BLUETOOTH. Para los detalles sobre “Sony | Music Center”, visite Google Play (Play Store) o App Store.
- Tenga en cuenta que “Sony | Music Center” y “Music Center for PC” son aplicaciones diferentes.

Tema relacionado

- [Instalación de “Sony | Music Center”](#)
- [Carga del altavoz](#)
- [Selección de la calidad de reproducción de música a través de una conexión BLUETOOTH \(Códec\)](#)
- [Escucha de música de forma inalámbrica con 2 altavoces \(Función Pareja estéreo\)](#)
- [Actualización del software preinstalado](#)

Altavoz inalámbrico
ULT FIELD 1

Instalación de “Sony | Music Center”

Instale “Sony | Music Center” en su smartphone, etc., desde Google Play (Play Store) o App Store. Para dispositivos iOS de Apple, “Sony | Music Center” se puede instalar en los dispositivos con iOS 11.0 o posterior. La instalación no es posible con dispositivos con iOS 10.x o anterior.

- 1 Descargue la aplicación “Sony | Music Center” de Google Play (Play Store) o App Store e instálela.



- 2 Una vez finalizada la instalación, inicie “Sony | Music Center”.

Nota

- Tenga en cuenta que “Sony | Music Center” y “Music Center for PC” son aplicaciones diferentes.
- Asegúrese de utilizar la última versión de “Sony | Music Center”. Si no puede conectar el altavoz y un dispositivo BLUETOOTH a través de una conexión BLUETOOTH, o si hay algún problema, como que no se emita ningún sonido, desinstale “Sony | Music Center” e intente conectarse de nuevo a través de una conexión BLUETOOTH.
Para los detalles sobre “Sony | Music Center”, visite Google Play (Play Store) o App Store.

Tema relacionado

- [Qué puede hacer con “Sony | Music Center”](#)

Altavoz inalámbrico
ULT FIELD 1

Utilización de la función de asistencia por voz (aplicación Google™)

Utilizando la función de la aplicación Google que viene con el smartphone Android, puede hablar ante el micrófono del altavoz para operar el smartphone Android.

A continuación se explica cómo utilizar la aplicación Google.

1 Seleccione la aplicación Google para [Assist App] en [Assist & Voice input].

En el smartphone Android, seleccione [Settings] - [Apps & notifications] - [Advanced] - [Default apps] - [Assist & Voice input] y seleccione la aplicación Google para [Assist App].

La operación anterior es un ejemplo. Para los detalles, consulte el manual de instrucciones suministrado con el smartphone Android.

Para los detalles sobre la aplicación Google, consulte el manual de instrucciones o visite el sitio web de asistencia del smartphone Android o el sitio web de Google Play (Play Store).

Nota

- Es posible que se requiera la última versión de la aplicación.
- Es posible que la aplicación Google no se active desde el altavoz dependiendo de las especificaciones del smartphone Android.

2 Conecte el altavoz al smartphone Android a través una de conexión BLUETOOTH.

3 Mientras el altavoz esté conectado con el smartphone Android a través de una conexión BLUETOOTH y el smartphone Android esté en espera o reproduciendo música, mantenga pulsado el botón (reproducción)/ (llamada) durante unos 2 segundos.

La aplicación Google se activará y escuchará el sonido de inicio.

4 Consulte algo a la aplicación Google a través del micrófono del altavoz.

Para los detalles sobre la aplicación Google, como las aplicaciones que funcionan con la aplicación Google, consulte el manual de instrucciones suministrado con el smartphone Android.

Nota

- La aplicación Google no se puede activar diciendo "OK Google" a través del micrófono del altavoz, incluso aunque se haya activado el ajuste [OK Google] del smartphone Android.

Altavoz inalámbrico
ULT FIELD 1

Utilización de la función de asistencia por voz (Siri)

Utilizando la función Siri que viene con el iPhone, puede hablar ante el micrófono del altavoz para operar el iPhone. A continuación se explica cómo utilizar Siri.

1 Active Siri.

En el iPhone, seleccione [Settings] - [Siri & Search] y habilite [Listen for "Hey Siri"].

La operación anterior es un ejemplo. Para los detalles, consulte el manual de instrucciones suministrado con el iPhone.

Para los detalles sobre Siri, consulte el manual de instrucciones o visite el sitio web de asistencia del iPhone.

2 Conecte el altavoz al iPhone a través de una conexión BLUETOOTH.

3 Mientras el altavoz esté conectado con el iPhone a través de una conexión BLUETOOTH y el iPhone esté en espera o reproduciendo música, mantenga pulsado el botón (reproducción)/ (llamada) durante unos 2 segundos.

Siri se activará y escuchará el sonido de inicio.

4 Consulte algo a Siri a través del micrófono del altavoz.

Para los detalles sobre Siri, como las aplicaciones que funcionan con Siri, consulte el manual de instrucciones suministrado con el iPhone.

Nota

- Siri no se puede activar diciendo "Hey Siri" a través del micrófono del altavoz, incluso aunque se haya activado el ajuste [Listen for "Hey Siri"] del iPhone.

Altavoz inalámbrico
ULT FIELD 1

Acerca de los indicadores

Indicador CHARGE (naranja)

Apagado	El altavoz ha terminado de cargarse.
Iluminado	El altavoz está cargándose.
Parpadeando lentamente	La batería incorporada funciona a menos del 20% y es necesario cargarla.
Parpadea 3 veces y se apaga	Si el indicador CHARGE parpadea 3 veces y se apaga al encender el altavoz, la batería incorporada estará agotada y será necesario cargarla.
Parpadeando rápidamente	Se ha detectado una anomalía en la temperatura interior o en la batería incorporada. Apague el altavoz, desconecte el cable USB, espere un momento, y después reinicie el altavoz. Para los detalles, consulte Notas sobre la carga .

Nota

- Mientras el altavoz esté conectado a una toma de CA mediante un adaptador de CA USB (de venta comercial), la batería incorporada del altavoz será capaz de cargarse por sí misma incluso mientras el altavoz esté encendido. Sin embargo, dependiendo del uso del altavoz, puede tardar mucho tiempo en completarse la carga. Se recomienda apagar el altavoz antes de cargar la batería.
- Dependiendo del tipo o las especificaciones del adaptador de CA USB, si utiliza el altavoz a gran volumen, la energía restante de la batería incorporada puede disminuir o el altavoz puede apagarse incluso aunque esté conectado a una toma de CA a través del adaptador de CA USB. Esto, sin embargo, no indica un mal funcionamiento. En tal caso, apague el altavoz y deje que la batería se cargue completamente antes de volver a utilizarlo.
- Si la temperatura ambiente es extremadamente baja o alta, la batería incorporada dejará de cargarse por sí misma por razones de seguridad. La carga también puede detenerse si continúa durante un largo período de tiempo. En tal caso, aumente o reduzca la temperatura a una temperatura de funcionamiento entre 5 °C y 35 °C (41 °F y 95 °F), desconecte y vuelva a conectar el cable USB, y después deje que la batería se cargue de nuevo por sí misma.

Indicador (alimentación) (verde)

Apagado	El altavoz está apagado.
Iluminado	El altavoz está encendido.

Parpadeando	<ul style="list-style-type: none"> ● Cada vez que pulse los botones –/+ (volumen), el indicador parpadeará una vez. ● Cuando opere los botones –/+ (volumen) y el volumen se establezca al nivel más bajo (0) o más alto (50 para reproducción de música/15 para llamada telefónica), el indicador parpadeará 3 veces. ● Cuando mantenga pulsados simultáneamente el botón ► (reproducción)/ 📞 (llamada) y el botón – (volumen) durante unos 5 segundos y se desactive la función En espera autom., el indicador parpadeará 3 veces. ● Cuando mantenga pulsados simultáneamente el botón ► (reproducción)/ 📞 (llamada) y el botón – (volumen) durante unos 5 segundos y se active la función En espera autom., el indicador parpadeará dos veces. ● Cuando mantenga pulsados simultáneamente el botón ► (reproducción)/ 📞 (llamada) y el botón + (volumen) durante unos 2 segundos y se seleccione la preferencia “Prioridad a la conexión estable” para la calidad de conexión BLUETOOTH, el indicador parpadeará 3 veces. ● Cuando mantenga pulsados simultáneamente el botón ► (reproducción)/ 📞 (llamada) y el botón + (volumen) durante unos 2 segundos y se seleccione la preferencia “Prioridad a la calidad de sonido” para la calidad de conexión BLUETOOTH, el indicador parpadeará dos veces. ● Cuando mantenga pulsados simultáneamente el botón ULT y el botón – (volumen) durante unos 2 segundos y se desactive el sonido de notificación ULT POWER SOUND, el indicador parpadeará 3 veces. ● Cuando mantenga pulsados simultáneamente el botón ULT y el botón – (volumen) durante unos 2 segundos y se active el sonido de notificación ULT POWER SOUND, el indicador parpadeará dos veces.
-------------	---------------------------------------------------------------------------------------------------------------------------------------------------------------------------------------------------------------------------------------------------------------------------------------------------------------------------------------------------------------------------------------------------------------------------------------------------------------------------------------------------------------------------------------------------------------------------------------------------------------------------------------------------------------------------------------------------------------------------------------------------------------------------------------------------------------------------------------------------------------------------------------------------------------------------------------------------------------------------------------------------------------------------------------------------------------------------------------------------------------------------------------------------------------------------------------------------------------------------------------------------------------------------------------------------------------------------------------------------------------------------------------------------------------------------------------------------------------------------------------------------------------------------------------------------------------------------------------------------------------------------------------------------------------------------------------------------------------------------------------------------------------------------------------------------

Indicador 📶 (BLUETOOTH) (azul)

Iluminado	El altavoz está conectado a un dispositivo BLUETOOTH.
Parpadeando doblemente	<p>El altavoz entra en el modo de emparejamiento.</p> 

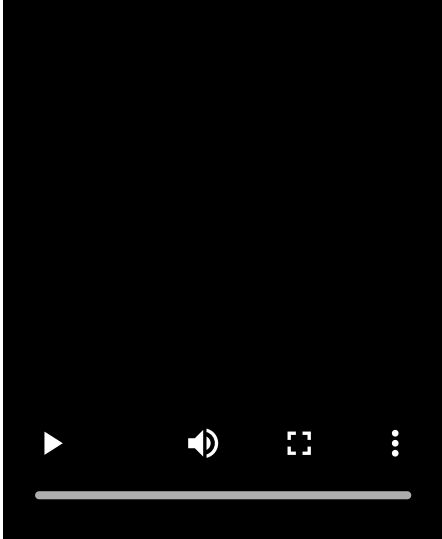









<p>Parpadeando lentamente</p>	<p>El altavoz está esperando que se establezca de una conexión BLUETOOTH.</p> 
-------------------------------	-----------------------------------------------------------------------------------------------------------------------------------------------------------------



Botón ULT (rosa^{*})

Apagado	El modo de sonido está establecido en un ajuste distinto de ULT POWER SOUND.
Iluminado	El modo de sonido está establecido en ULT POWER SOUND.

* El color de iluminación del botón ULT varía en función del ángulo de visión.

Otras actividades de los indicadores (indicaciones relativas a actualizaciones del software preinstalado)

Mientras se esté realizando una actualización	A medida que avance la actualización del software, el indicador  (alimentación) cambiará su patrón de parpadeo en verde (parpadeo de 5 veces, parpadeo de 4 veces, parpadeo de 1 vez, apagado [*]).
Al finalizar una actualización	Cuando el altavoz se encienda por primera vez después de una actualización del software, el indicador verde  (alimentación) y el indicador azul  (BLUETOOTH) parpadearán simultáneamente 3 veces.
Si se cancela una actualización	<ul style="list-style-type: none"> ● Si se puntea [Cancel] en “Sony Music Center” mientras se esté realizando una actualización Dependiendo del progreso de la actualización, se presentará cualquiera de las actividades siguientes del indicador: <ul style="list-style-type: none"> – El indicador  (alimentación) se apagará y el indicador azul  (BLUETOOTH) comenzará a parpadear. – El indicador  (alimentación) se apagará, y el indicador azul  (BLUETOOTH) y el indicador naranja CHARGE comenzarán a parpadear simultáneamente. A continuación, mientras el indicador azul  (BLUETOOTH) sigue parpadeando, el indicador naranja CHARGE comenzará a parpadear 4 veces. ● Cuando se pulse el botón  (alimentación) del altavoz mientras se esté realizando una actualización El indicador azul  (BLUETOOTH) comenzará a parpadear. Al mismo tiempo, el indicador naranja CHARGE parpadeará 9 veces[*] tras lo cual el altavoz se apagará.

Si falla una actualización	Si falla la transferencia de datos de actualización, el indicador  (alimentación) se apagará y el indicador  (BLUETOOTH) parpadeará en azul.
----------------------------	-----------------------------------------------------------------------------------------------------------------------------------------------------------------------------------------------------------------------------------------------------------------------------------------------------------------

* Dependiendo de la situación, es posible que no pueda ver todos los patrones de parpadeo.

Tema relacionado

- [Componentes y controles](#)
- [Qué puede hacer con “Sony | Music Center”](#)
- [Actualización del software preinstalado](#)

5-057-417-31(2) Copyright 2024 Sony Corporation

Altavoz inalámbrico
ULT FIELD 1

Actualización del software preinstalado

Cuando se lance una nueva versión del software, podrá actualizar el software preinstalado del altavoz utilizando los métodos siguientes.

Al actualizar el software, se añadirán nuevas funciones que le permitirán disfrutar de un uso más cómodo y estable.

1 Conecte el altavoz a una toma de CA con un adaptador de CA USB (de venta comercial).

Las actualizaciones de software no se pueden aplicar mientras el altavoz está funcionando con la batería incorporada.

2 Encienda el altavoz.

Oirá el sonido de notificación desde el altavoz y el indicador  (alimentación) se encenderá en verde.

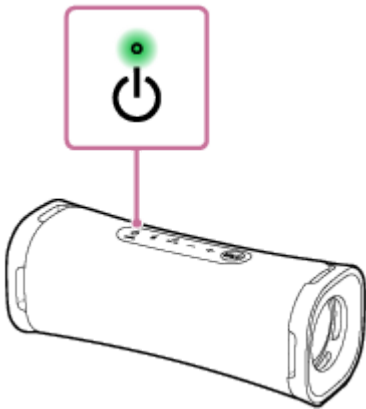

3 Puntee [Music Center] en el dispositivo, para iniciar la aplicación.



Music Center



4 Puntee [ULT FIELD 1].

Cuando se lance una nueva versión del software, se visualizará un aviso de actualización en la pantalla "Sony | Music Center".

5 Siga las instrucciones de la pantalla para actualizar.

A medida que avance la actualización del software, el indicador  (alimentación) cambiará su patrón de parpadeo en verde (parpadeo de 5 veces, parpadeo de 4 veces, parpadeo de 1 vez, apagado).

Dependiendo de la situación, es posible que no pueda ver todos los patrones de parpadeo.

Cuando el altavoz se encienda por primera vez después de la actualización del software, el indicador verde  (alimentación) y el indicador azul  (BLUETOOTH) parpadearán 3 veces simultáneamente para informarle que la actualización ha finalizado.

6 Confirme la versión del software del altavoz.

En "Sony | Music Center", púntee [ULT FIELD 1] - [Settings] - [System].
"XXXX" visualizado debajo de "ULT FIELD 1" indica la versión del software.

Sugerencia

- Cuando una actualización del software falle, apague el altavoz y vuelva a encenderlo. El altavoz se recuperará del estado de error.
- Para los detalles sobre las actividades de los indicadores del altavoz relativas a actualizaciones del software, consulte "Otras actividades de los indicadores (indicaciones relativas a actualizaciones del software preinstalado)" en [Acerca de los indicadores](#).

Nota

- Cuando un intento de actualizar el software falle, cargue la batería incorporada hasta que esté cargada al 40% o más. Puede ver la energía restante de la batería incorporada en "Sony | Music Center".

Tema relacionado

- [Carga del altavoz](#)

Altavoz inalámbrico
ULT FIELD 1

Precauciones

Seguridad

- Consulte la Guía de referencia suministrada con el altavoz.
- La placa e información importante acerca de la seguridad están fijadas en el lugar siguiente:
 - en la superficie interior de la tapa de la parte trasera del altavoz

Ubicación

- Para eliminar el riesgo de mal funcionamiento, evite los lugares siguientes cuando coloque o deje este altavoz.
 - Un lugar sujeto a altas temperaturas, como bajo la luz directa del sol o equipos de iluminación, cerca de una fuente de calor, o en una sauna
 - Dentro de un vehículo con las ventanas cerradas (especialmente en verano)
 - Un lugar expuesto a aire caliente, como el de un secador de pelo
 - Un lugar sujeto a polvo excesivo
 - Un lugar sujeto a fuertes vibraciones
- Coloque el altavoz sobre una superficie plana y nivelada. Si se coloca sobre una superficie inclinada, el altavoz puede volcar o caerse de la superficie debido a su propia vibración, lo que resultaría en lesiones, mal funcionamiento, o degradación del rendimiento.
- Dependiendo de las condiciones en las que se coloque este altavoz, puede volcar o caerse de la superficie. No deje ningún objeto de valor cerca del altavoz.
- Este altavoz no es antimagnético. Mantenga los objetos susceptibles al magnetismo (cintas grabadas, relojes, tarjetas de efectivo y tarjetas de crédito con codificación magnética, etc.) alejados del altavoz. Cuando lleve consigo el altavoz, tenga también en cuenta esto.

Otras notas

- No coloque ni deje el altavoz en lugares extremadamente fríos o extremadamente calientes (temperatura por fuera del rango de 5 °C - 35 °C (41 °F - 95 °F)). Si el altavoz se utiliza o se deja fuera de la gama anterior, puede detenerse automáticamente para proteger los circuitos internos.
- Si utiliza este altavoz durante mucho tiempo, la temperatura del mismo puede aumentar, pero no es un mal funcionamiento.
- A altas temperaturas, la carga se puede detener o el volumen se puede reducir para proteger la batería.
- Incluso si no pretende utilizar el altavoz durante mucho tiempo, cargue la batería por completo una vez cada 6 meses para mantener su desempeño.
- Si tiene alguna pregunta o problema en relación con este altavoz que no estén cubiertos en este manual, consulte a su proveedor Sony más cercano.

Altavoz inalámbrico
ULT FIELD 1

Notas sobre la carga

Vida útil de la batería de iones de litio incorporada

- Incluso si no pretende utilizar el altavoz durante mucho tiempo, cargue suficientemente la batería incorporada una vez cada 6 meses para mantener su desempeño.
- Si el altavoz no se utiliza durante mucho tiempo, la batería incorporada puede tardar más tiempo en cargarse.
- La batería incorporada tiene una vida útil. A medida que transcurra el tiempo y aumente el número de veces que se utilice la batería incorporada, la capacidad de la misma disminuirá lentamente. Cuando el tiempo que pueda utilizarse la batería incorporada parezca acortarse significativamente, a pesar de haberla cargado completamente, póngase en contacto con su proveedor Sony más cercano.
- Cuando el tiempo que pueda utilizarse la batería incorporada parezca acortarse significativamente, es posible que su vida útil haya expirado.
- La vida útil de la batería incorporada difiere dependiendo de la utilización, el entorno, y el método de almacenamiento.

Precaución

Cuando el altavoz detecte una anomalía en la temperatura interior o en la batería incorporada, el indicador CHARGE (naranja) parpadeará rápidamente.

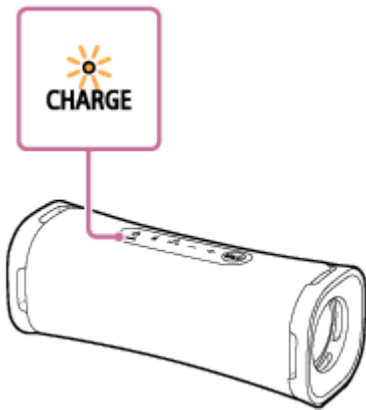

Cuando se detecte una anomalía, desconecte el cable USB, espere un momento, y después reinicie el altavoz (manteniendo pulsado el botón  (alimentación) durante unos 10 segundos). Si el problema persiste, póngase en contacto con su proveedor Sony más cercano.

Nota

- El tiempo de carga varía dependiendo de las condiciones de utilización de la batería incorporada.
- Cargue el altavoz a una temperatura ambiente entre 5 °C y 35 °C (41 °F y 95 °F). Tenga en cuenta que la temperatura de la sala puede descender hasta 5 °C (41 °F) o menos dependiendo de la temporada, por ejemplo, especialmente en invierno.
- El altavoz se calienta durante la carga. Esto no significa mal funcionamiento.
- Evite la exposición a cambios rápidos de temperatura, luz solar directa, niebla, arena, polvo, o golpes. Además, no deje nunca el altavoz en un automóvil estacionado al sol.

- Mientras el altavoz esté conectado a una toma de CA mediante un adaptador de CA USB (de venta comercial), la batería incorporada del altavoz será capaz de cargarse por sí misma incluso mientras el altavoz esté encendido. Sin embargo, dependiendo del uso del altavoz, la carga puede tardar mucho tiempo en completarse. Se recomienda apagar el altavoz antes de cargar la batería.
- Puede cargar la batería incorporada del altavoz conectado al altavoz a un ordenador que también esté equipado con un puerto USB de carga. Sin embargo, no todos los ordenadores se han probado y encontrado compatibles con este procedimiento, y el procedimiento no es aplicable a los ordenadores de fabricación casera.
- En un ambiente extremadamente frío o cálido, la carga se detendrá por seguridad. Si la carga tarda mucho tiempo, también hará que se detenga la carga del altavoz. Para resolver estos problemas, desconecte el cable USB del altavoz y vuelva a conectarlo a una temperatura de funcionamiento entre 5 °C y 35 °C (41 °F y 95 °F).
- A altas temperaturas, la carga se puede detener o el volumen se puede reducir para proteger la batería.
- La carga desde un concentrador USB solo está garantizada si se utiliza un concentrador USB autoalimentado que lleve un logotipo autorizado.
- Mientras el altavoz está conectado a un ordenador que no está conectado a una toma de CA, el altavoz consume la energía de la batería del ordenador. No deje el ordenador con el altavoz conectado durante un largo período de tiempo para evitar que se agote la batería del ordenador.

Tema relacionado

- [Carga del altavoz](#)
- [Reinicio del altavoz](#)

Altavoz inalámbrico
ULT FIELD 1

Notas acerca de las características a prueba de agua y de polvo

Sobre el rendimiento a prueba de agua y de polvo del altavoz

El altavoz, con la tapa bien asegurada, tiene una especificación a prueba de agua de IPX7^{*1} tal como se especifica en "Grado de protección contra inmersión en agua" del IEC60529 "Valor de protección de ingreso (código IP)"^{*3}, y una especificación a prueba de polvo de IP6X^{*2} tal como se especifica en "Grados de protección contra la entrada de objetos extraños sólidos"^{*3}.

Líquidos a los que se aplican las especificaciones de rendimiento a prueba de agua

Aplicables	agua dulce, agua del grifo, agua de piscina, agua salada
No se aplican a	líquidos que no sean los anteriores (agua jabonosa, agua con detergente o sustancias para el baño, champú, agua de manantial, etc.)

*1 Equivalencia de IPX7: El altavoz ha sido probado y mantiene su operatividad cuando se sumerge suavemente en agua a una profundidad de 1 m (3,2 pies) y se deja durante 30 minutos.

*2 Equivalencia de IP6X: El altavoz ha sido probado y continúa bloqueando el polvo después de agitarlo durante 8 horas en un dispositivo de prueba que contiene partículas de polvo de hasta 75 µm de diámetro.

*3 Los accesorios suministrados y el conector de este altavoz (USB) no son a prueba de agua ni de polvo. Para reducir el riesgo de incendio o descargas eléctricas, no exponga el altavoz a agua ni a gotas mientras utilice el conector (USB).

El rendimiento a prueba de agua y de polvo del altavoz se basa en nuestras mediciones en las condiciones descritas aquí. Tenga en cuenta que las averías resultantes de inmersiones en agua o intrusión de polvo producidas por el mal uso que haga el cliente no las cubre la garantía.

Para mantener el rendimiento a prueba de agua y polvo

Tenga en cuenta cuidadosamente las precauciones ofrecidas a continuación para garantizar el uso adecuado del altavoz.

- El altavoz pasó la prueba de caída de 1,22 m (4,0 pies) en contrachapado de un grosor de 5 cm (1,97 pulg.) según MIL-STD810H Method 516.8-Shock. Sin embargo, esto no garantiza la ausencia de daños, roturas, ni el rendimiento a prueba de agua y de polvo en todas las condiciones. La deformación o daños causados por la caída del altavoz o el sometimiento a golpes mecánicos puede producir el deterioro del rendimiento a prueba de agua y de polvo.
- No vierta agua de alta temperatura ni sople aire caliente de un secador de pelo, o cualquier otro aparato, directamente sobre el altavoz. Tampoco utilice el altavoz en lugares sujetos a altas temperaturas, como en una sauna o cerca de una fuente de calor.
- Maneje la tapa (①) con cuidado. La tapa desempeña un papel importante en el mantenimiento del rendimiento a prueba de agua y de polvo. Cuando utilice el altavoz, asegúrese de que la tapa esté completamente cerrada. Cuando cierre la tapa, tenga cuidado de no dejar que entren objetos extraños. Si la tapa no se cierra correctamente, el rendimiento a prueba de agua y de polvo se puede deteriorar y podría causar un fallo de funcionamiento del altavoz a consecuencia de la entrada de agua o de partículas de polvo en el altavoz.

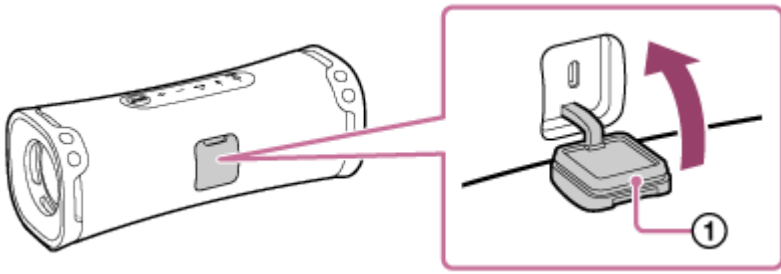

5-057-417-31(2) Copyright 2024 Sony Corporation

Altavoz inalámbrico
ULT FIELD 1

Cuidado del altavoz

Aunque la parte de tejido del altavoz incorpora un tratamiento repelente al agua, podrá utilizar el altavoz con más comodidad y durante más tiempo si sigue el procedimiento de mantenimiento descrito a continuación.

- Si la superficie del altavoz se ensucia en los siguientes casos, límpielo con agua fresca (del grifo, etc.) para eliminar la suciedad. Dejar suciedad en su superficie puede hacer que la parte del tejido o la sección del radiador pasivo (①) se decoloren o deterioren, o que el altavoz no funcione correctamente.

Por ejemplo:

- Si se adhiere sal, arena, etc. en el altavoz después de utilizarlo en una playa, junto a una piscina, etc.
- Si el altavoz se ensucia en contacto con sudor o sustancias extrañas (protector solar, aceite solar, etc.)

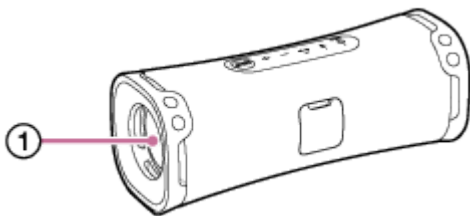

- Limpie la humedad de su superficie y coloque el altavoz sobre un paño suave y seco para drenar el agua acumulada en su interior. A continuación, deje secar el altavoz en un lugar bien ventilado hasta que desaparezca la humedad.
- Es posible que la calidad del sonido cambie si entra agua en el altavoz o en la sección del radiador pasivo del altavoz.

No es una avería. Limpie la humedad de su superficie y coloque el altavoz sobre un paño suave y seco para drenar el agua acumulada en su interior. A continuación, deje secar el altavoz en un lugar bien ventilado hasta que desaparezca la humedad.

Nota

- Si la superficie del altavoz se ensucia, no utilice detergente, disolvente, bencina, alcohol, etc., para limpiar el altavoz porque dañará el tratamiento repelente al agua de la parte de tejido del altavoz.
- Especialmente en zonas frías, asegúrese de que seca bien la humedad tras utilizar el altavoz. Si se deja humedad en la superficie, puede producir la congelación del altavoz y averías.
- Si dentro del tejido u otra parte del altavoz entran granos de arena, etc., elimínelos con cuidado. No utilice nunca una aspiradora, etc., en el altavoz. Podría causar daños en la sección del altavoz u otra parte del altavoz.

Altavoz inalámbrico
ULT FIELD 1

Acerca de la tecnología inalámbrica BLUETOOTH

La tecnología inalámbrica BLUETOOTH es una tecnología inalámbrica de corto alcance que permite la comunicación entre dispositivos digitales, como smartphones y ordenadores.

Versión y perfiles compatibles del estándar BLUETOOTH

Un perfil es un conjunto de funciones estandarizadas para cada característica de dispositivos BLUETOOTH. El altavoz es compatible con las versiones y perfiles siguientes del estándar BLUETOOTH.

Versión BLUETOOTH compatible: Estándar BLUETOOTH, versión 5.3

Perfiles BLUETOOTH compatibles:

- A2DP (Advanced Audio Distribution Profile): Permite la transmisión y recepción de contenido musical de alta calidad.
- AVRCP (Audio Video Remote Control Profile): Permite el ajuste de volumen y operaciones para reproducir/pausar música y saltar al comienzo de la pista siguiente/actual.
- HFP (Hands-free Profile)*: Permite la realización de llamadas telefónicas manos libres y operaciones de teléfono smartphone o móvil.
- HSP (Headset Profile)*: Permite la realización de llamadas telefónicas y operaciones de teléfono smartphone o móvil.

* Si el teléfono smartphone o móvil con la función BLUETOOTH es compatible tanto con HFP como con HSP, utilice HFP (Hands-free Profile).

Alcance de comunicación máximo

Utilice la tecnología inalámbrica BLUETOOTH entre el altavoz y un dispositivo que estén situados a aproximadamente 30 m (98,4 pies) entre sí.

El alcance de comunicación máximo puede acortarse en las condiciones siguientes.

- Hay un obstáculo como una persona, metal, o pared entre el altavoz y el dispositivo BLUETOOTH.
- Se está utilizando un dispositivo de LAN inalámbrica cerca del altavoz.
- Si está utilizando un horno de microondas cerca del altavoz.
- Si está utilizando un dispositivo que genera radiación electromagnética cerca del altavoz.

Banda de frecuencias

Banda de 2,4 GHz (2,400 0 GHz - 2,483 5 GHz)

Protección de contenido correspondiente

SCMS-T

Alcance de transmisión (A2DP)

20 Hz - 20 000 Hz (Frecuencia de muestreo 44,1 kHz)

Interferencia de otros dispositivos

Debido a que los dispositivos BLUETOOTH y la LAN inalámbrica (IEEE802.11ax/b/g/n) utilizan la misma frecuencia (2,4 GHz), se puede producir interferencia de microondas y provocar un deterioro de la velocidad de comunicación, ruido, o conexión no válida si el altavoz se utiliza cerca de un dispositivo de LAN inalámbrica.

Interferencia a otros dispositivos

Las microondas emitidas por un dispositivo BLUETOOTH pueden afectar el funcionamiento de dispositivos médicos electrónicos. Apague el altavoz y otros dispositivos BLUETOOTH en los lugares siguientes, ya que de lo contrario podría causar un accidente.

- Donde haya gas inflamable, en un hospital, tren, avión, o gasolinera
- Cerca de puertas automáticas o de una alarma de incendio

Nota

- Dependiendo del entorno de red, puede haber una interrupción en la transmisión de alta velocidad de bits.
- Para poder utilizar la función BLUETOOTH, el dispositivo BLUETOOTH que se vaya a conectar deberá tener el mismo perfil que el del altavoz. Tenga en cuenta también que, aunque exista el mismo perfil, los dispositivos pueden variar en función dependiendo de sus especificaciones.
- Debido a las características de la tecnología inalámbrica BLUETOOTH el sonido que se reproduce en el altavoz se retrasa ligeramente con respecto al sonido que se reproduce en el dispositivo BLUETOOTH mientras se habla por teléfono o se escucha música.
- El altavoz es compatible con capacidades de seguridad que cumplen con el estándar BLUETOOTH para proporcionar una conexión segura cuando se utiliza la tecnología inalámbrica BLUETOOTH, pero la seguridad puede no ser suficiente dependiendo de la configuración. Tenga cuidado cuando se comunique utilizando la tecnología inalámbrica BLUETOOTH.
- No asumimos ninguna responsabilidad por la divulgación de información durante la comunicación con BLUETOOTH.
- Se requiere un dispositivo con la función BLUETOOTH que cumpla con el estándar BLUETOOTH especificado por Bluetooth SIG, Inc. y que esté autenticado. Incluso aunque el dispositivo conectado cumpla con el estándar BLUETOOTH mencionado anteriormente, es posible que algunos dispositivos no puedan conectarse, o no funcionen correctamente, dependiendo de las características o especificaciones del dispositivo.
- Dependiendo del dispositivo BLUETOOTH conectado con el altavoz, el entorno de comunicación, o el entorno de utilización, puede producirse ruido o interrupción de sonido.
- Un dispositivo con radio o sintonizador incorporado no puede conectarse al altavoz a través de conexión BLUETOOTH ya que puede ocurrir ruido en las emisiones.
- Coloque el altavoz alejado de un televisor, radio, o sintonizador, etc., ya que puede ocurrir ruido en las emisiones.

Altavoz inalámbrico
ULT FIELD 1

Licencias

- El producto contiene software que Sony utiliza en virtud de un acuerdo de licencia con el propietario del copyright correspondiente. Tenemos la obligación de anunciar el contenido del acuerdo a los clientes a petición del titular del copyright del software. Acceda a la URL siguiente y lea el contenido de la licencia.
<https://rd1.sony.net/help/speaker/sl/24/>
- El uso de la insignia Made for Apple significa que un accesorio ha sido diseñado para conectarse específicamente al producto o a los productos Apple identificados en la insignia, y ha sido certificado por el fabricante de que cumple las normas de rendimiento de Apple. Apple no se hace responsable por el funcionamiento de este dispositivo o su cumplimiento con normas de seguridad y regulatorias.
- Los servicios prestados por otros proveedores están sujetos a cambios, anulaciones o interrupciones sin previo aviso. Sony no asume responsabilidad alguna en estas situaciones.

Altavoz inalámbrico

ULT FIELD 1

Marcas comerciales

- Google, Android y Google Play son marcas comerciales de Google LLC.
- Apple, el logotipo de Apple, iPhone, iPod, iPod touch, Mac, macOS y Siri son marcas comerciales de Apple Inc., registradas en los EE. UU. y otros países.
- App Store es una marca de servicio de Apple Inc., registrada en Estados Unidos y otros países.
- IOS es una marca comercial o marca comercial registrada de Cisco en Estados Unidos y otros países y se utiliza con licencia.
- Microsoft y Windows son marcas comerciales registradas o marcas comerciales de Microsoft Corporation en los Estados Unidos y/u otros países.
- La marca denominativa y los logotipos BLUETOOTH® son marcas comerciales registradas propiedad de Bluetooth SIG, Inc., y Sony Group Corporation y sus filiales poseen licencia para utilizar cualquiera de dichas marcas.
- USB Type-C® y USB-C® son marcas comerciales registradas de USB Implementers Forum.

Todas las demás marcas comerciales y marcas comerciales registradas son marcas comerciales o marcas comerciales registradas de sus respectivos propietarios. En este manual no se indican las marcas ™ y ®.

Altavoz inalámbrico
ULT FIELD 1

¿Qué puedo hacer para resolver un problema?

Si el altavoz no funciona como se espera, intente los pasos siguientes para resolver el problema.

- Encuentre los síntomas del problema en esta Guía de ayuda y pruebe las acciones correctivas indicadas.
- Cargue el altavoz.
Es posible que pueda resolver algunos problemas cargando la batería incorporada.
- Reinicie el altavoz.
- Inicialice el altavoz.
Esta operación restaura los ajustes predeterminados, como el volumen, etc., y elimina toda la información de emparejamiento.
- Busque información sobre el tema en el sitio web de atención al cliente.
- Para obtener información de ayuda sobre su altavoz acceda a las páginas de atención al cliente siguientes:
 - Para clientes en América:
<https://www.sony.com/am/support>
 - Para clientes en Europa:
<https://www.sony.eu/support>
 - Para clientes en China:
<https://service.sony.com.cn>
 - Para clientes de otros países/regiones:
<https://www.sony-asia.com/support>

Si las operaciones anteriores no funcionan, consulte a su proveedor Sony más cercano.

Tema relacionado

- [Reinicio del altavoz](#)
- [Inicialización del altavoz](#)

Altavoz inalámbrico
ULT FIELD 1

No se puede cargar el altavoz

- Cuando utilice un adaptador de CA USB (de venta comercial), asegúrese de que el cable USB esté bien conectado al altavoz y al adaptador de CA USB. Después, asegúrese de que el adaptador de CA USB esté bien conectado a una toma de CA.
- Cuando utilice un adaptador de CA USB (de venta comercial), asegúrese de que sea capaz de suministrar una corriente de salida de 1,5 A o más. También puede utilizar un adaptador de CA USB con una corriente de salida de 500 mA o más, y de menos de 1,5 A, pero la carga puede tardar mucho tiempo en completarse. Cuando se utilice un adaptador de CA USB de este tipo, se recomienda apagar el altavoz antes de que cargue la batería. Para la carga de la batería, no se garantiza el uso de un adaptador de CA USB con una corriente de salida inferior a 500 mA. El tiempo de carga puede diferir dependiendo de la temperatura ambiente o también del uso del altavoz.
- El altavoz admite adaptadores de CA USB que sean capaces de proporcionar una corriente de salida de 3,0 A o 1,5 A. Cuando utilice un adaptador de CA USB con una corriente de salida de 3,0 A para la carga de la batería, asegúrese de utilizar un cable USB Type-C (conforme al estándar USB) que soporte una corriente de salida de 3,0 A. El cable USB suministrado soporta una corriente de salida de hasta 1,5 A. No se garantiza el uso de otros dispositivos para la carga de la batería. El tiempo de carga puede diferir dependiendo de la temperatura ambiente o también del uso del altavoz.
- Cargue el altavoz a una temperatura ambiente entre 5 °C y 35 °C (41 °F y 95 °F). Tenga en cuenta que la temperatura de la sala puede descender hasta 5 °C (41 °F) o menos dependiendo de la temporada, por ejemplo, especialmente en invierno.
- Puede cargar la batería incorporada del altavoz conectado al altavoz a un ordenador que también esté equipado con un puerto USB de carga. Sin embargo, no todos los ordenadores se han probado y encontrado compatibles con este procedimiento, y el procedimiento no es aplicable a los ordenadores de fabricación casera.
- Dependiendo del tipo o las especificaciones del adaptador de CA USB, si utiliza el altavoz a gran volumen, la energía restante de la batería incorporada puede disminuir o el altavoz puede apagarse incluso aunque esté conectado a una toma de CA a través del adaptador de CA USB. Esto, sin embargo, no indica un mal funcionamiento. En tal caso, apague el altavoz y deje que la batería se cargue completamente antes de volver a utilizarlo.

Tema relacionado

- [Carga del altavoz](#)
- [Acerca de los indicadores](#)
- [Notas sobre la carga](#)

Altavoz inalámbrico
ULT FIELD 1

No se puede encender el altavoz o el altavoz se apaga repentinamente

- La batería incorporada puede estar vacía o a punto de agotarse. Conecte el altavoz a una toma de CA con un adaptador de CA USB (de venta comercial) para cargar la batería.
 - Dependiendo del tipo o las especificaciones del adaptador de CA USB, si utiliza el altavoz a gran volumen, la energía restante de la batería incorporada puede disminuir o el altavoz puede apagarse incluso aunque esté conectado a una toma de CA a través del adaptador de CA USB. Esto, sin embargo, no indica un mal funcionamiento. En tal caso, apague el altavoz y deje que la batería se cargue completamente antes de volver a utilizarlo.
 - Es posible que se haya activado la función En espera autom. Apague la función En espera autom.
-

Tema relacionado

- [Carga del altavoz](#)
- [Función En espera autom. \(ahorro de energía\)](#)

Altavoz inalámbrico
ULT FIELD 1

No hay sonido/Sonido de un solo altavoz/Nivel bajo de sonido/Sonido distorsionado/Ruido o zumbido en la salida del altavoz/No hay voz o voz baja de quienes llaman

- Compruebe que tanto el altavoz como el dispositivo conectado están encendidos.
- Suba el volumen del altavoz y del dispositivo conectado.
- Dependiendo del dispositivo BLUETOOTH conectado, es posible que el ajuste del volumen en el dispositivo BLUETOOTH no cambie el nivel de volumen del altavoz (es decir, que el indicador  (alimentación) no parpadee). Cuando el volumen del altavoz suene bajo, ajuste el nivel de volumen del dispositivo BLUETOOTH al adecuado, y después ajuste el nivel de volumen del altavoz con los botones -/+ (volumen) del altavoz.
- Compruebe que el dispositivo conectado esté reproduciendo.
- Para utilizar una aplicación de videollamada en un ordenador, utilice el ordenador para cambiar el perfil BLUETOOTH a HFP o HSP.
Durante una videollamada, la calidad del sonido puede deteriorarse dependiendo de las condiciones del enlace de comunicación.
- Si va a conectar un ordenador al altavoz, asegúrese de que el ajuste de salida de audio del ordenador esté configurado para un dispositivo BLUETOOTH.
- Compruebe que el altavoz haya establecido la una conexión BLUETOOTH con el dispositivo BLUETOOTH.
- Vuelva a emparejar el altavoz y el dispositivo BLUETOOTH.
- Antes de conectar 2 altavoces mediante una conexión BLUETOOTH para la función Pareja estéreo, actualice el software preinstalado a la última versión en ambos altavoces.
- Si el dispositivo conectado tiene una función de ecualizador, desactívela.
- Aleje el altavoz de un dispositivo como un horno microondas y un punto de acceso de LAN inalámbrica.
- Acerque el dispositivo BLUETOOTH al altavoz. Si hay algún obstáculo entre el altavoz y el dispositivo BLUETOOTH, quítelo de en medio.
- Si el indicador CHARGE comienza a parpadear lentamente, apague el altavoz y cargue suficientemente la batería incorporada.
- Un dispositivo con radio o sintonizador incorporado no puede conectarse al altavoz a través de conexión BLUETOOTH ya que puede ocurrir ruido en las emisiones.
- Coloque el altavoz alejado de un televisor, radio, o sintonizador, etc., ya que puede ocurrir ruido en las emisiones.
- Cuando utilice la función Pareja estéreo o la función de llamada telefónica, si hay algún otro dispositivo BLUETOOTH como un ratón BLUETOOTH o un teclado BLUETOOTH conectado(s) al dispositivo BLUETOOTH, corte la conexión entre ellos.
- Hay algunos dispositivos BLUETOOTH que pueden cambiar la calidad de conexión BLUETOOTH. Si su dispositivo es compatible con esta función, seleccione "Prioridad a la conexión estable (SBC)" para la calidad de conexión BLUETOOTH. Para los detalles, consulte el manual de instrucciones suministrado con el dispositivo.

- Seleccione “Prioridad a la conexión estable (SBC)” para la calidad de conexión BLUETOOTH del altavoz.
- Instale la última versión de “Sony | Music Center” en el dispositivo conectado. Si no puede utilizar la última versión de “Sony | Music Center” o no puede conectar el altavoz y un dispositivo BLUETOOTH a través de una conexión BLUETOOTH, desinstale y vuelva a instalar “Sony | Music Center”.
- Cuando reciba/realice una llamada telefónica, compruebe que la salida del dispositivo BLUETOOTH esté ajustada para el altavoz.
- Dependiendo de la aplicación que se esté utilizando en el dispositivo BLUETOOTH conectado, es posible que no escuche ningún sonido. En tal caso, cierre y vuelva a iniciar la aplicación. Esto puede ayudar a resolver el problema.

Tema relacionado

- [Carga del altavoz](#)
- [Emparejamiento y conexión con dispositivos BLUETOOTH](#)
- [Escucha de música de un dispositivo a través de una conexión BLUETOOTH](#)
- [Selección de la calidad de reproducción de música a través de una conexión BLUETOOTH \(Códec\)](#)
- [Acerca de los indicadores](#)
- [Recepción de una llamada](#)
- [Realización de una llamada](#)

Altavoz inalámbrico
ULT FIELD 1

El sonido se vuelve bajo durante la utilización

- El nivel del sonido puede reducirse en los siguientes casos. Esto no significa mal funcionamiento.
 - Cuando la batería incorporada se esté agotando y el indicador CHARGE parpadee lentamente, mientras el altavoz esté alimentándose únicamente mediante la batería incorporada.
 - Cuando la batería incorporada se esté agotando como resultado del uso prolongado a un volumen alto a pesar de que el altavoz esté conectado a una toma de CA a través de un adaptador de CA USB (de venta comercial) o a un ordenador equipado con puerto USB de carga.
 - Cuando la temperatura ambiente del altavoz sea alta.
- Si el nivel del sonido se reduce durante la utilización, siga el procedimiento indicado a continuación.
 1. Apague el altavoz.
 2. Cargue suficientemente la batería incorporada.

Tema relacionado

- [Carga del altavoz](#)

Altavoz inalámbrico
ULT FIELD 1

No se puede emparejar el altavoz con un dispositivo BLUETOOTH

- Coloque el altavoz y el dispositivo BLUETOOTH a menos de 1 m (3,2 pies) entre sí.
 - Para utilizar la función Pareja estéreo, empareje con el altavoz cuyo indicador  (BLUETOOTH) parpadee en azul.
 - Si el indicador  (BLUETOOTH) no realiza doble parpadeo en azul, pulse el botón  (BLUETOOTH). Oirá la guía de voz (Pairing (Emparejamiento)) y el indicador  (BLUETOOTH) iniciará el doble parpadeo (modo de emparejamiento).
 - Después de inicializar el altavoz, es posible que un iPhone no pueda conectarse a él. En este caso, borre la información de emparejamiento del iPhone, y después vuelva a emparejarlos.
 - Compruebe que el dispositivo BLUETOOTH esté encendido y que la función BLUETOOTH esté activada en el dispositivo.
 - Si el altavoz no se visualiza en el dispositivo BLUETOOTH, desactive la función BLUETOOTH en el dispositivo, y después vuelva a activar dicha función BLUETOOTH. Esto puede mejorar los síntomas.
-

Tema relacionado

- [Emparejamiento y conexión con dispositivos BLUETOOTH](#)
- [Acerca de los indicadores](#)
- [Inicialización del altavoz](#)

Altavoz inalámbrico
ULT FIELD 1

La salida del altavoz se interrumpe

Mientras esté seleccionada la preferencia "Prioridad a la calidad de sonido" para la calidad de conexión BLUETOOTH, la recepción de la señal en el altavoz puede fluctuar dependiendo de la combinación de la configuración de su dispositivo BLUETOOTH y de las condiciones ambientales. En este caso, lo siguiente puede ayudar a resolver el problema.

- Aleje el altavoz de un dispositivo como un horno microondas y un punto de acceso de LAN inalámbrica.
 - Hay algunos dispositivos BLUETOOTH que pueden cambiar la calidad de conexión BLUETOOTH. Si su dispositivo es compatible con esta función, seleccione "Prioridad a la conexión estable (SBC)" para la calidad de conexión BLUETOOTH. Para los detalles, consulte el manual de instrucciones suministrado con el dispositivo.
 - Seleccione "Prioridad a la conexión estable (SBC)" para la calidad de conexión BLUETOOTH del altavoz.
-

Tema relacionado

- [Selección de la calidad de reproducción de música a través de una conexión BLUETOOTH \(Códec\)](#)

Altavoz inalámbrico
ULT FIELD 1

No se puede conectar un dispositivo BLUETOOTH con el altavoz para la función Pareja estéreo

- Actualice el software preinstalado a la última versión en todos y cada altavoz que vaya a conectar para la función. (Para los detalles sobre el procedimiento de actualización, consulte [Actualización del software preinstalado](#).)
 - Actualice "Sony | Music Center" a la última versión antes de configurar la función Pareja estéreo. Para detalles sobre "Sony | Music Center", consulte la URL siguiente:
<https://www.sony.net/smcqa/>
 - Asegúrese de que los 2 altavoces que vaya a conectar para la función están situados a menos de 1 m (3,2 pies) entre sí.
 - Si está reproduciendo música, detenga la reproducción antes de configurar la función Pareja estéreo.
-

Tema relacionado

- [Escucha de música de forma inalámbrica con 2 altavoces \(Función Pareja estéreo\)](#)
- [Qué puede hacer con "Sony | Music Center"](#)
- [Actualización del software preinstalado](#)

Altavoz inalámbrico
ULT FIELD 1

Reinicio del altavoz

En caso de que se produzcan, entre otras, las situaciones siguientes, mantenga pulsado el botón  (alimentación) durante unos 10 segundos para reiniciar el altavoz.

- No se puede utilizar el altavoz después de haberlo encendido.
- No se puede utilizar el altavoz después de solucionar los problemas de emparejamiento.

El altavoz se apagará durante el proceso de reinicio y volverá a encenderse al finalizar el proceso.

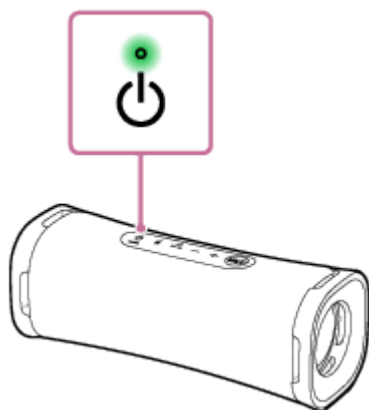

Nota

- El reinicio del altavoz no elimina la información de emparejamiento. Sin embargo, la información de emparejamiento de los dispositivos se almacena en el altavoz cuando este se apaga. Después de emparejar el altavoz con un nuevo dispositivo, apague y vuelva a encender el altavoz, y después reinicielo.
- El reinicio del altavoz puede cambiar su volumen, función, o ajustes de sonido.

Altavoz inalámbrico
ULT FIELD 1

Inicialización del altavoz

Si el altavoz no funciona correctamente después de reiniciarlo, inicialécelo para reanudar sus ajustes predeterminados. Mientras el altavoz esté encendido, mantenga pulsado el botón – (volumen) y el botón  (BLUETOOTH) hasta que el altavoz se apague (5 segundos o más).

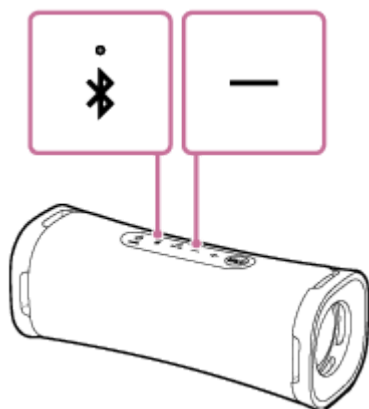

Se inicializa el altavoz. Los ajustes como el volumen, etc., se restauran a los predeterminados, y se elimina toda la información de emparejamiento.

Nota

- El altavoz no se podrá inicializar mientras esté apagado.

Tema relacionado

- [Emparejamiento y conexión con dispositivos BLUETOOTH](#)
- [Reinicio del altavoz](#)

Altavoz inalámbrico
ULT FIELD 1

Especificaciones

Altavoz

Unidad del altavoz

Unidad de graves: Aprox. 83 mm × 42 mm (3,3 pulg. × 1,7 pulg.) (1)

Unidad de tweeter: Aprox. 16 mm (0,7 pulg.) diá. (1)

Tipo de caja acústica

Modelo de radiador pasivo

Micrófono

Especificaciones del micrófono incorporado

Tipo: Condensador de electreto

Características direccionales: Omnidireccional

Gama de frecuencias efectiva: 100 Hz - 7 000 Hz

General

Alimentación

CC de 5 V, 3 A (utilizando un adaptador de CA USB de venta comercial capaz de suministrar 3,0 A) o utilizando la batería de iones de litio incorporada

Temperaturas de funcionamiento

5 °C - 35 °C (41 °F - 95 °F)

Dimensiones (incluyendo partes y controles salientes)

Aprox. 206 mm × 77 mm × 76 mm (8,1 pulg. × 3,1 pulg. × 3,0 pulg.) (an./al./pr.)

Peso (incluyendo la batería)

Aprox. 650 g (23 onzas)

Sugerencia

- Con respecto al tiempo necesario para cargar la batería incorporada y la duración de la misma mientras se esté reproduciendo audio desde un dispositivo BLUETOOTH, consulte [Carga del altavoz](#).

Requisitos del sistema para cargar baterías utilizando USB

Utilizando un adaptador de CA USB disponible en comercios capaz de suministrar una corriente de salida de 1,5 A o 3,0 A*

(La utilización de un adaptador de CA USB capaz de suministrar una corriente de salida de 3,0 A reduce el tiempo de carga de la batería.)

* Cuando utilice un adaptador de CA USB con una corriente de salida de 3,0 A, asegúrese de utilizar un cable USB Type-C que se ajuste a la norma USB y que admita una corriente de salida de 3,0 A. El cable USB suministrado admite una corriente de salida de hasta 1,5 A.

Modelos iPhone/iPod compatibles

iPhone 14 Pro Max, iPhone 14 Pro, iPhone 14 Plus, iPhone 14, iPhone SE (3.^a generación), iPhone 13 Pro Max, iPhone 13 Pro, iPhone 13, iPhone 13 mini, iPhone 12 Pro Max, iPhone 12 Pro, iPhone 12, iPhone 12 mini, iPhone SE (2.^a generación), iPhone 11 Pro Max, iPhone 11 Pro, iPhone 11, iPhone XS Max, iPhone XS, iPhone XR, iPhone X, iPhone 8 Plus, iPhone 8, iPhone 7 Plus, iPhone 7, iPod touch (7.^a generación)
(A partir de noviembre de 2023)

5-057-417-31(2) Copyright 2024 Sony Corporation