

Langaton kaiutin
ULT FIELD 1

Malli: YY7862E

Ulkoasu ja määritykset voivat muuttua ilman ennakoilmoitusta.

Pikaopas

Lataa sovellus laitteeseen



Käyttämällä "Sony | Music Center" -sovellusta voit säätää taajuuskorjainta ja äänenlaatua kaiuttimella, joka on yhdistetty BLUETOOTH®-yhteyden välityksellä. Voit myös käyttää ja toistaa kaiuttimeen liitetyistä eri audiolähteistä käsin. Hyödynnä kaikkia toimintoja ja suorituskyvyn parannuksia käyttämällä uusimpia "Sony | Music Center" -versioita ja kaiuttimen sisäistä ohjelmistoa. Katso lisätietoja seuraavasta osoitteesta.

<https://www.sony.net/elesupport/>

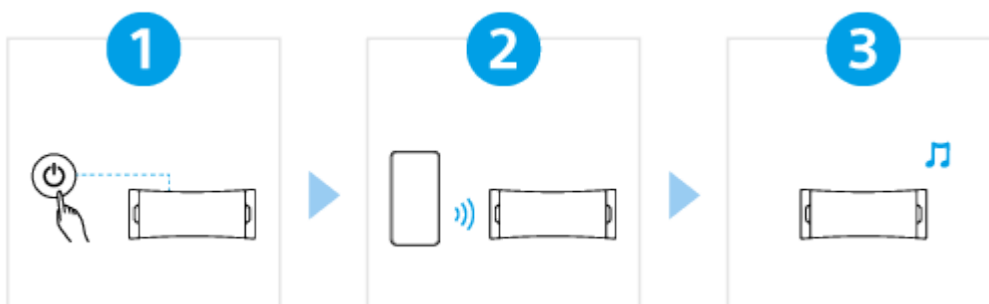

Aloitetaan käyttö

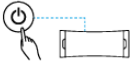

1

Virran kytkeminen



Paina  (virta) -painiketta. Kun kaiutinta ostamisen jälkeen käytetään ensimmäisen kerran, kaiutin siirtyy automaattisesti laiteparin muodostustilaan ja  (BLUETOOTH) -merkkivalo alkaa vilkkua kahdesti (pariliitostila).

2

Yhdistäminen BLUETOOTH-laitteilla



Muodosta laitepari käyttämällä BLUETOOTH-laitetta ja/tai muodosta BLUETOOTH-yhteys. Kun BLUETOOTH-yhteys on muodostettu, kuulet kaiuttimesta ilmoitusäänen ja  (BLUETOOTH) -merkkivalo vaihtuu vilkkuvasta tasaisesti palavaksi.

3

Musiikin kuunteleminen



Aloita toisto BLUETOOTH-laitteella.

SRS-ULT10

Aloittaminen

[Osat ja painikkeet](#)

[Kaiuttimen sijoittaminen](#)

Pakkauksen sisältö

[Hihnan käyttäminen](#)

Virtalähde/lataaminen

[Kaiuttimen lataaminen](#)

[Virran kytkeminen päälle](#)

[Virran sammuttaminen](#)

[Autom. valmiustila \(virransäästö\) -toiminto](#)

[Kaiuttimen käyttäminen vähentämällä ladattavan akun virrankulutusta \(STAMINA\)](#)

Yhteyksien muodostaminen

BLUETOOTH-laite

[Langattoman yhteyden muodostaminen BLUETOOTH-laitteisiin](#)

[Yhdistäminen BLUETOOTH-laitteisiin "Sony | Music Center" -sovelluksen ja BLUETOOTH-yhteyden avulla](#)

[Parin ja yhteyden muodostaminen BLUETOOTH-laitteisiin](#)

[Yhdistäminen tietokoneeseen BLUETOOTH-yhteyden kautta \(Windows®\)](#)

[Yhdistäminen tietokoneeseen BLUETOOTH-yhteyden kautta \(Mac\)](#)

Musiikin kuunteleminen

BLUETOOTH-laite

- [Musiikin kuunteleminen laitteelta BLUETOOTH-yhteyden kautta](#)
- [Musiikin toiston laadun valitseminen BLUETOOTH-yhteyden kautta \(koodekki\)](#)
- [Tuetut koodekit](#)
- [BLUETOOTH-yhteyden katkaiseminen \(käytön jälkeen\)](#)

[Äänitehosteiden vaihtaminen](#)

Stereopari-toiminto

- [Musiikin kuunteleminen langattomasti 2 kaiuttimen avulla \(Stereopari-toiminto\)](#)

Puhelut

[Videopuhelun soittaminen tietokoneella](#)

[Puhelun vastaanottaminen](#)

[Puhelun soittaminen](#)

"Sony | Music Center" -sovelluksen käyttäminen

[Mitä "Sony | Music Center" -sovelluksen avulla voidaan tehdä](#)

["Sony | Music Center" -sovelluksen asentaminen](#)

Ääniavustajatoiminnon käyttäminen

[Ääniavustajatoiminnon käyttäminen \(Google™-sovellus\)](#)

[Ääniavustajatoiminnon käyttäminen \(Siri\)](#)

Tietoja

[Tietoa merkkivaloista](#)

[Eσίαςennetun ohjelmiston päivittäminen](#)

Käyttöä koskevia huomautuksia

- [Varoimet](#)
- [Huomautuksia lataamisesta](#)
- [Huomautuksia vedenpitävyydestä ja pölytiivyydestä](#)
- [Kaiuttimen hoito](#)

[Tietoa langattomasta BLUETOOTH-tekniologiasta](#)

[Lisenssit](#)

[Tavaramerkit](#)

Vianmääritys

[Miten voin ratkaista ongelman?](#)

Virransyöttö

[Kaiuttimen lataaminen ei onnistu](#)

[Kaiutinta ei voi kytkeä päälle tai kaiutin sammuu äkillisesti](#)

Ääni

[Ei ääntä / ääntä vain yhdestä kaiuttimesta / alhainen äänen taso / vääristynyt ääni / huminaa tai kohinaa kaiuttimesta / ei ääntä tai alhainen ääni puheluiden aikana](#)

[Ääni pienenee käytön aikana](#)

BLUETOOTH-yhteys

[Kaiuttimen ja BLUETOOTH-laitteen välille ei voi muodostaa paria](#)

[Kaiuttimen äänentoisto katkeaa](#)

[BLUETOOTH-laitteen ja kaiuttimen välille ei voi muodostaa yhteyttä Stereopari-toiminnon avulla](#)

Palautus

[Kaiuttimen käynnistäminen uudelleen](#)

[Kaiuttimen alustaminen](#)

Tekniset tiedot

[Tekniset tiedot](#)

Osat ja painikkeet

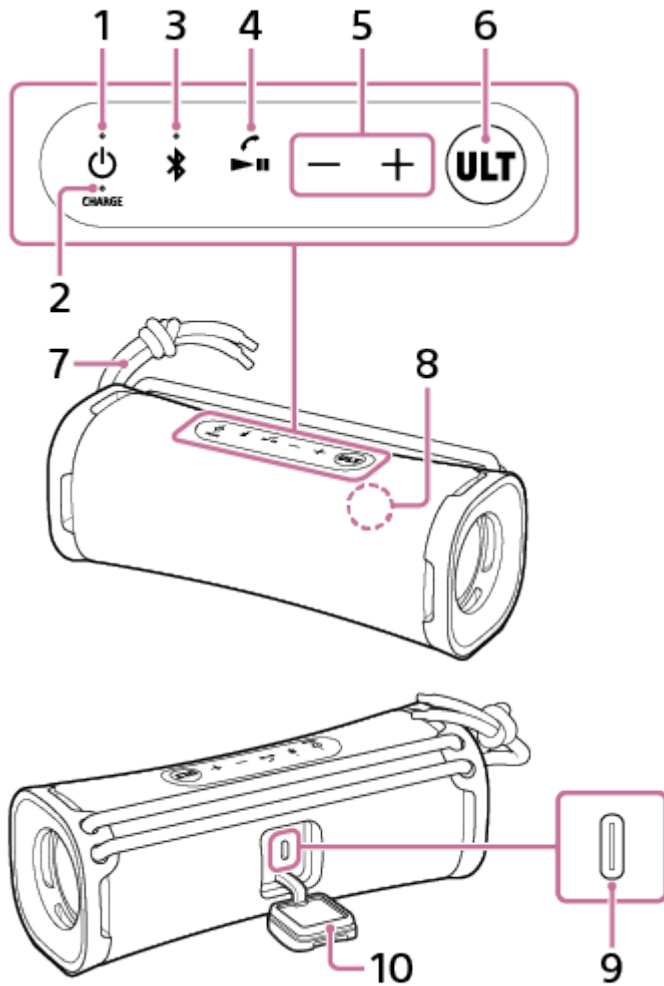

1. (virta) -painike, jossa on merkkivalo
2. CHARGE-merkkivalo
3. (BLUETOOTH) -painike, jossa on merkkivalo
4. (toisto) -painike/ (puhelu) -painike
5. -/+ (äänenvoimakkuus) -painikkeet
6. ULT-painike
7. Hihna
8. Mikrofoni
9. DC-tuloportti (USB Type-C®)*
10. Suojus

* Tämä portti ei sovellu musiikin toistamiseen.

Aiheeseen liittyvää

- [Tietoa merkkivaloista](#)

5-057-418-11(2) Copyright 2024 Sony Corporation

Langaton kaiutin
ULT FIELD 1

Kaiuttimen sijoittaminen

Kaiutin voidaan sijoittaa myös pystyasentoon.

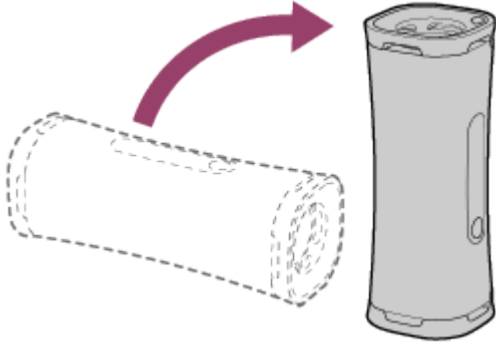

Langaton kaiutin
ULT FIELD 1

Hihnan käyttäminen

Voit kantaa kaiutinta vaivatta pitelemällä kaiuttimeen kiinnitettyä hihnaa.

1 Säädä hihnan pituutta.

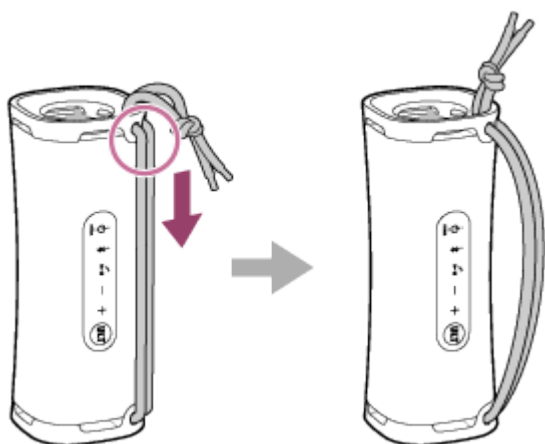

Huomautus

- Älä käytä muuta kuin toimitettua hihnaa.
- Älä vedä kovaa kaiuttimeen kiinnitetystä hihnasta äläkä heiluta kaiutinta ympäriinsä.
- Älä käytä hihnaa minkään muun laitteen kuin kaiuttimen kanssa.

Langaton kaiutin
ULT FIELD 1

Kaiuttimen lataaminen

Kaiutin toimii joko seinäpistorasiaan kytketyn USB-verkkolaitteen (kaupallisesti saatavilla) ja toimitetun USB Type-C -kaapelin kautta tulevalla virralla tai sisäänrakennetun uudelleenladattavan akun syöttämällä virralla.

Kun käytät kaiutinta ensimmäisen kerran, varmista, että lataat sisäistä akkua vähintään 1 tunnin ajan ennen kaiuttimen kytkemistä päälle.

Kun sisäinen akku ladataan etukäteen, voit käyttää kaiutinta pelkästään akkuvirran avulla.

1 Lataa kaiutin liittämällä se seinäpistorasiaan.

Liitä toimitetun USB Type-C -kaapelin yksi pää kaiuttimen DC-tuloporttiin ja toinen pää USB-verkkovirtalaitteeseen (saatavana kaupoista), ja liitä sitten USB-verkkovirtalaitte pistorasiaan.

Kaiutin tukee USB-verkkovirtalaitteita, joiden lähtöjännite on 3,0 A tai 1,5 A. Jos käytät akun lataukseen USB-verkkovirtalaitetta, jonka lähtöjännite on 3,0 A, varmista, että käytät USB Type-C -kaapelia (USB-standardin mukaista), joka tukee 3,0 A:n lähtöjännitettä. Toimitettu USB-kaapeli tukee enintään 1,5 A:n lähtöjännitettä. Akun latausta minkään muun laitteen avulla ei taata. Latausaika voi vaihdella myös ympäristön lämpötilan ja kaiuttimen käytön mukaan.

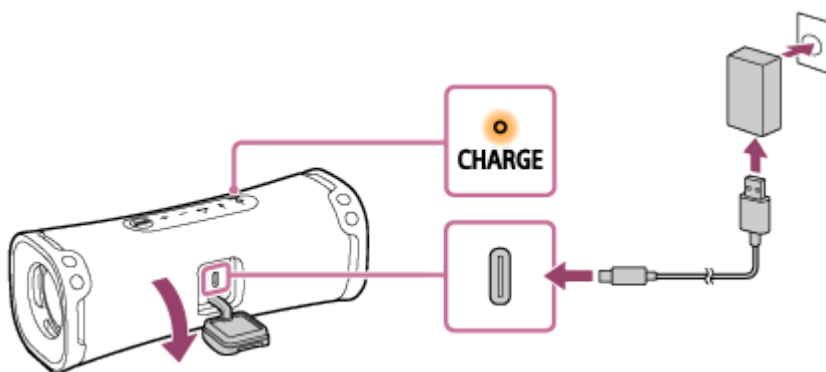

CHARGE-merkkivalo syttyy oranssiksi latauksen ollessa käynnissä.

Arvioitu latausaika vaihtelee liitetyn USB-verkkovirtalaitteen (saatavana kaupoista) lähtötehon mukaan. Lisäksi lataus saattaa kestää alla ilmoitettua kauemmin USB-verkkovirtalaitteen ja USB-kaapelin tyypistä ja määrittymistä riippuen. Latausaika voi poiketa alla ilmoitetusta ajasta myös ympäristön lämpötilan ja kaiuttimen käytön mukaan. Alla oleva aika on annettu viitteeksi.

- Kun liität kaupallisesti saatavilla olevan USB-verkkolaitteen, jonka antovirta on 1,5 A, lataaminen kestää noin 5 tuntia*, minkä jälkeen CHARGE-merkkivalo sammuu.
- Varmista käyttäessäsi kaupoista saatavaa USB-verkkovirtalaitetta, että sen lähtöjännite on vähintään 1,5 A. Voit käyttää myös USB-verkkovirtalaitetta, jonka lähtöjännite on vähintään 500 mA ja enintään 1,5 A, mutta latauksen valmistuminen saattaa kestää hyvin pitkään. Tällaista USB-verkkovirtalaitetta käytettäessä kaiuttimen sammuttamista suositellaan ennen akun lataamista. Käytettäessä USB-verkkovirtalaitetta, jonka lähtöjännite on alle 500 mA, akun latausta ei taata.

* Aika, joka tarvitaan tyhjän akun täyteen latautumiseen (100 %:iin) kaiuttimen ollessa pois päältä.

Kun olet irrottanut USB-kaapelin kaiuttimesta akun latauksen valmistuttua, huolehdi, että suljet suojuksen kunnolla. Suojus on erittäin tärkeä vedenpitävyyden ja pölytiivyyden ylläpitämiseksi.

Latauksen valmistumisen tarkastaminen

Jos sisäinen akku on täynnä, kun liität kaiuttimen seinäpistorasiaan USB-verkkovirtalaitteen (saatavana kaupoista) avulla, CHARGE-merkkivalo syttyy oranssina ja sammuu noin 1 minuutin kuluttua.

- **Kun käytössä on Android™-älypuhelin, johon on asennettu Android 8.1 tai uudempi**

Kun kaiutin on yhdistetty Android-älypuheliin HFP (Hands-free Profile) BLUETOOTH -yhteyden avulla, napauta älypuhelimella [Settings] - [Device connection] - [Bluetooth]. Kaiuttimen akun jäljellä oleva virtataso näytetään yhdistetyn BLUETOOTH-laitteen nimen kanssa. Saat lisätietoja Android-älypuhelimien mukana toimitetuista käyttöohjeista.

Huomaa, että älypuhelimessa näkyvä akun jäljellä oleva virtataso ei ehkä vastaa kaiuttimen akun todellista jäljellä olevaa virtatasoa. Nämä tiedot ovat viitteellisiä.

- **iPhonea käytettäessä**

Kun kaiutin on yhdistetty iPhoneen HFP (Hands-free Profile) BLUETOOTH -yhteyden avulla, kaiuttimen jäljellä oleva virtataso näytetään iPhoneen widgetinäkymässä. Saat lisätietoja iPhoneen mukana toimitetuista käyttöohjeista.

Huomaa, että iPhoneella näkyvä akun jäljellä oleva virtataso ei ehkä vastaa kaiuttimen akun todellista jäljellä olevaa virtatasoa. Nämä tiedot ovat viitteellisiä.

Sisäisen akun käyttöaika

- Noin 12 tuntia

- Äänenvoimakkuuden taso: 25

- Ääni: ULT POWER SOUND päällä

- Noin 3 tuntia

- Äänenvoimakkuuden taso: 50 (ENIMM.)

- Ääni: ULT POWER SOUND päällä

Sisäisen akun käyttöaika on mitattu käyttämällä määrittämäämme musiikkilähdettä.

Todellinen käyttöaika voi poiketa ilmoitetusta ajasta äänenvoimakkuuden, toistettujen kappaleiden, ympäristön lämpötilan ja käyttöolosuhteiden mukaan.

Kun sisäisen akun virtataso on alhainen

Kun CHARGE-merkkivalo alkaa välkkyä hitaasti, sisäisen akun virtataso on alhainen ja se on ladattava.

Jos CHARGE-merkkivalo välkky 3 kertaa oranssina ja sammuu, kun kytket kaiuttimen päälle, sisäinen akku on tyhjä ja se on ladattava.

Vihje

- Voit ladata kaiuttimen sisäisen akun myös liittämällä kaiuttimen tietokoneeseen, jossa on USB-latausportti. Kaikkia tietokoneita ei ole kuitenkaan testattu eikä niiden ole todettu toimivan tämän menettelyn mukaan, eikä tämä menettely sovellu itsekoottuille tietokoneille.
- Niin kauan kuin kaiutin on liitetty seinäpistorasiaan USB-verkkovirtalaitteen (saatavana kaupoista) avulla tai tietokoneeseen, jossa on USB-latausportti, kaiuttimen sisäinen akku kykenee latautumaan, vaikka musiikin toisto kaiuttimesta olisi käynnissä. Latauksen valmistuminen voi kuitenkin kestää kauan kaiuttimen käytöstä riippuen. Kaiuttimen sammuttamista suositellaan ennen akun lataamista.
- Käytettäessä ladattavaa sisäänrakennettua akkua virrankulutusta voidaan vähentää laittamalla STAMINA päälle "Sony | Music Center" -sovelluksesta, ja näin musiikkia voidaan kuunnella tavallista pidemmän aikaa.

Huomautus

- USB-verkkovirtalaitteen tyypistä ja määryksistä riippuen sisäisen uudelleenladattavan akun jäljellä oleva virtataso voi pienentyä tai kaiutin voi sammua, jos käytät kaiutinta korkealla äänenvoimakkuudella, vaikka kaiutin olisi yhdistetty seinäpistorasiaan USB-verkkovirtalaitteen avulla. Tämä ei kuitenkaan merkitse toimintahäiriötä. Jos näin käy, sammuta kaiutin ja anna akun latautua täyteen ennen kuin käytät kaiutinta.



- Kaiuttimen maksimiteho voi olla pienempi, kun sisäänrakennettu akku on vähissä.
- Lataus keskeytyy turvallisuussyistä erittäin kylmissä tai kuumissa ympäristöissä. Jos lataus kestää pitkään, kaiuttimen lataaminen keskeytyy. Voit ratkaista nämä ongelmat irrottamalla USB-kaapelin ja liittämällä sen uudelleen käyttölämpötilan ollessa 5 °C - 35 °C.
- Älä lataa kaiuttimen sisäistä akkua paikoissa, joissa sille saattaa roiskua vettä. Toimitettua USB Type-C -kaapelia ja suojuksen alla olevaa USB-porttia ei ole suunniteltu vedenpitäväksi tai pölytiiviksi.
- Vaikka et aikois käyttää kaiutinta pitkään aikaan, ylläpidä sisäisen akun tehoa lataamalla sitä riittävästi 6 kuukauden välein.
- Kun Android-älypuhelin on määritetty käyttämään ainoastaan A2DP (Advanced Audio Distribution Profile) -toimintoa BLUETOOTH-yhteyksien muodostamiseen, kaiuttimen akun jäljellä olevaa virtatasoa ei näytetä älypuhelimella.

Aiheeseen liittyvää

- [Virran kytkeminen päälle](#)
- [Mitä "Sony | Music Center" -sovelluksen avulla voidaan tehdä](#)
- [Huomautuksia lataamisesta](#)

Virran kytkeminen päälle

1 Paina (virta) -painiketta.

Kaiuttimesta kuuluu merkkiääni,  (virta) -merkkivalo palaa vihreänä ja  (BLUETOOTH) -merkkivalo vilkkuu hitaasti sinisenä.

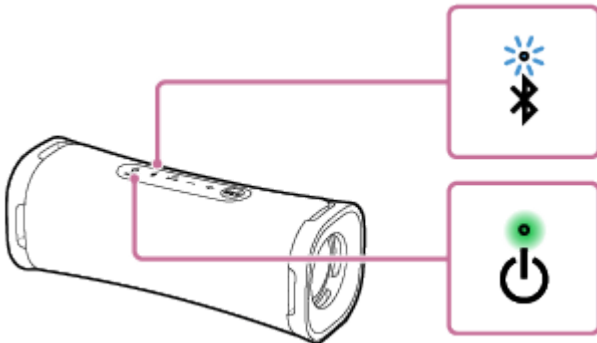

Kun kaiuttimessa ei ole parinmuodostustietoja, esimerkiksi kun käytät BLUETOOTH-toimintoa ensimmäistä kertaa ostamisen jälkeen,  (BLUETOOTH) -merkkivalo jatkaa välkkymistä kahdesti kerrallaan sinisenä.

Huomautus

- Jos CHARGE-merkkivalo välkkyä 3 kertaa ja kaiutin sammuu, kun kytket sen päälle, sisäinen uudelleenladattava akku on tyhjä. Lataa sisäinen akku.
- Kun CHARGE-merkkivalo alkaa välkkyä hitaasti, sisäisen akun virtataso on alhainen ja se on ladattava.

Aiheeseen liittyvää

- [Kaiuttimen lataaminen](#)
- [Virran sammuttaminen](#)

Langaton kaiutin
ULT FIELD 1

Virran sammuttaminen

1 Paina (virta) -painiketta.

Kaiuttimesta kuuluu ilmoitusääni ja  (virta)-merkkivalo sekä  (BLUETOOTH)-merkkivalo sammuvat.

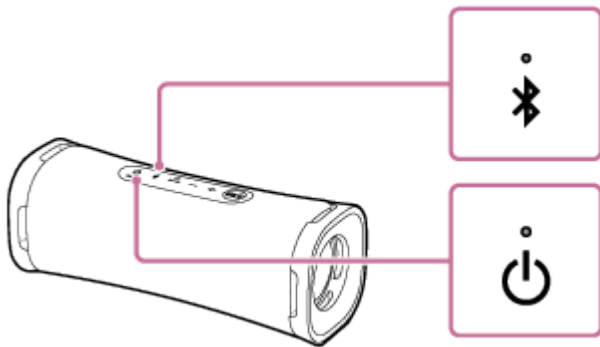

Aiheeseen liittyvää

- [Autom. valmiustila \(virransäästö\) -toiminto](#)

Langaton kaiutin
ULT FIELD 1

Autom. valmiustila (virransäästö) -toiminto

Seuraavan tapahtuessa kaiutin sammuu automaattisesti 15 minuutin kuluttua sisäisen uudelleenladattavan akun virran säästämiseksi.

Ostohetkellä Autom. valmiustila -toiminto on asetettuna päälle.

- Kaiutinta ei käytetä.
- Yhdistetyn älypuhelimien tai matkapuhelimien handsfree-toiminto on asetettu pois päältä ja älypuhelin tai matkapuhelin ei toista musiikkia (ääntä) eikä sitä käytetä. Saat yksityiskohtaiset ohjeet lukemalla älypuhelimien tai matkapuhelimien mukana toimitetut käyttöohjeet.
- Yhdistetty BLUETOOTH-laite ei toista musiikkia (ääntä) eikä sitä käytetä.





Vihje

- Autom. valmiustila -toiminto voidaan laittaa päälle tai pois päältä "Sony | Music Center" -sovelluksen avulla.

Huomautus

- Tämän toiminnon poistaminen käytöstä lisää virrankulutusta, koska laite ei mene automaattisesti pois päältä, kun sitä ei käytetä.
- Kun kaiutin yhdistetään Android-älypuheliimeen tai iPhone en HFP (Hands-free Profile) BLUETOOTH -yhteyden välityksellä, Autom. valmiustila -toiminto poistuu käytöstä.

Autom. valmiustila -toiminnon kytkeminen päälle/pois

- 1 Kytke kaiutin päälle.
- 2 Paina  (toisto)/  (puhelu) -painiketta ja  (äänenvoimakkuus) -painiketta ja pidä niitä painettuina samanaikaisesti noin 5 sekunnin ajan.
 - Kun Autom. valmiustila -toiminto poistetaan käytöstä,  (virta)-merkkivalo välähtää 3 kertaa vihreänä.
 - Kun Autom. valmiustila -toiminto otetaan käyttöön,  (virta)-merkkivalo välähtää kahdesti vihreänä.

Langaton kaiutin
ULT FIELD 1

Kaiuttimen käyttäminen vähentämällä ladattavan akun virrankulutusta (STAMINA)

Vähennä virrankulutusta, kun kaiutin toimii ladattavalla sisäänrakennetulla akulla niin, että voit käyttää kaiutinta pidemmän aikaa.

STAMINA-toiminnon käyttö

Ostohetkellä STAMINA-virtavaihtoehto on poissa käytöstä.

Valitse ensin "Sony | Music Center" -sovelluksesta [ULT FIELD 1] - [Settings] - [Power Option] - [STAMINA] ja ota se sitten käyttöön.

Kun STAMINA-virtavaihtoehto on käytössä, äänitehosteet, kuten ULT POWER SOUND, on laitettu pois päältä.

Langaton kaiutin
ULT FIELD 1

Langattoman yhteyden muodostaminen BLUETOOTH-laitteisiin

Kaiuttimesta tulevasta musiikista voidaan nauttia langattomasti käyttämällä BLUETOOTH-laitteen BLUETOOTH-toimintoa.

Pariliittäminen

Pariliittäminen on prosessi, joka vaaditaan langattomasti yhdistettävien BLUETOOTH-laitteiden tietojen keskinäiseen tallentamiseen.

Kun pari muodostetaan kahden tai useamman BLUETOOTH-laitteen välille, tee seuraava parinmuodostusmenettely kullekin laitteelle.

Pariliitä kaiutin ja laite manuaalisesti.

Yhdistäminen pariin liitettyyn laitteeseen

Kun laitepari on muodostettu, paria ei tarvitse muodostaa uudelleen. Yhdistä kaiuttimen kanssa aiemmin pariliitettyihin laitteisiin kullekin laitteelle tarvittavilla menetelmillä.

Katso lisätietoja laiteparin muodostamisesta ja yhteystoiminnoista alla olevista aiheista.

Aiheeseen liittyvää

- [Yhdistäminen BLUETOOTH-laitteisiin "Sony | Music Center" -sovelluksen ja BLUETOOTH-yhteyden avulla](#)
- [Parin ja yhteyden muodostaminen BLUETOOTH-laitteisiin](#)
- [Yhdistäminen tietokoneeseen BLUETOOTH-yhteyden kautta \(Windows®\)](#)
- [Yhdistäminen tietokoneeseen BLUETOOTH-yhteyden kautta \(Mac\)](#)

Langaton kaiutin
ULT FIELD 1

Yhdistäminen BLUETOOTH-laitteisiin ”Sony | Music Center” -sovelluksen ja BLUETOOTH-yhteyden avulla

Liitä kaiutin älypuhelimeen tai iPhoneen käynnistämällä Android-älypuhelimien tai iPhoneen ”Sony | Music Center”. Saat lisätietoja ”Sony | Music Center” -sovelluksesta siirtymällä seuraavaan osoitteeseen:

<https://www.sony.net/smcqa/>



Sony Music Center



Huomautus

- Yhteys joihinkin älypuhelimiin ja iPhone-laitteisiin voi muuttua epävakaaksi, kun yhdistät käyttämällä ”Sony | Music Center” -sovellusta. Muodosta yhteys kaiuttimeen noudattamalla tällöin kohdan ”[Parin ja yhteyden muodostaminen BLUETOOTH-laitteisiin](#)” toimintaohjeita.

Aiheeseen liittyvää

- [Langattoman yhteyden muodostaminen BLUETOOTH-laitteisiin](#)
- [Parin ja yhteyden muodostaminen BLUETOOTH-laitteisiin](#)
- [Yhdistäminen tietokoneeseen BLUETOOTH-yhteyden kautta \(Windows®\)](#)
- [Yhdistäminen tietokoneeseen BLUETOOTH-yhteyden kautta \(Mac\)](#)
- [Mitä ”Sony | Music Center” -sovelluksen avulla voidaan tehdä](#)
- [”Sony | Music Center” -sovelluksen asentaminen](#)

Langaton kaiutin
ULT FIELD 1

Parin ja yhteyden muodostaminen BLUETOOTH-laitteisiin

Parinmuodostus on prosessi, joka vaaditaan BLUETOOTH-laitteiden tietojen vastavuoroiseen rekisteröintiin, jotta laitteiden välille voidaan muodostaa langaton yhteys.

Jotta voit käyttää useita BLUETOOTH-laitteita yhdessä kaiuttimen kanssa, suorita seuraava parinmuodostusmenettely kullekin laitteelle.

BLUETOOTH-laitteiden parinmuodostustiedot tallennetaan kaiuttimeen, kun kaiutin sammutetaan.

Varmista, että toimit seuraavasti ennen kaiuttimen käyttämistä:

- Aseta BLUETOOTH-laite enintään 1 m:n etäisyydelle kaiuttimesta.
- Liitä kaiutin seinäpistorasiaan USB-verkkovirtalaitteen (saatavana kaupoista) avulla. Voit myös ladata sisäistä akkua riittävästi.
- Voit välttää äkillisten kovien äänten kuulumisen kaiuttimesta pienentämällä sekä BLUETOOTH-laitteen että kaiuttimen äänenvoimakkuutta tai lopettamalla musiikin toiston.
BLUETOOTH-laitteesta riippuen laitteen äänenvoimakkuus voidaan synkronoida kaiuttimen äänenvoimakkuuden kanssa, kun musiikin toisto alkaa, sen jälkeen kun BLUETOOTH-yhteys on muodostettu BLUETOOTH-laitteiden ja kaiuttimen välillä.
- Ota esiin viitteeksi BLUETOOTH-laitteen mukana toimitetut käyttöohjeet.

1 Kytke kaiutin päälle.

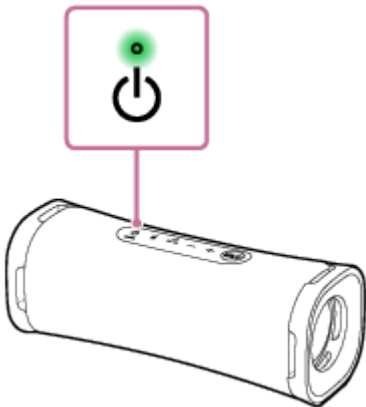

2 Tarkasta (BLUETOOTH) -merkkivalon tila.

Kun merkkivalo välkkyi kahdesti kerrallaan

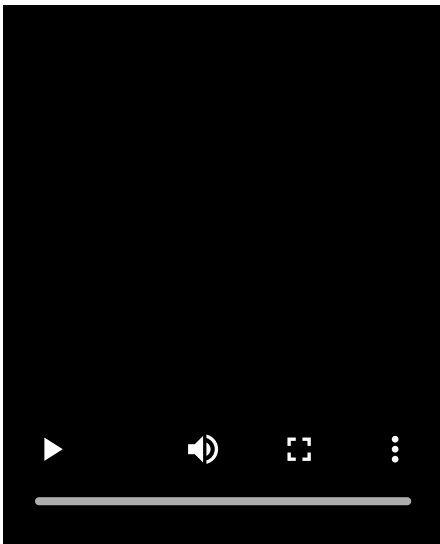

Siinä tapauksessa, että kaiuttimen ja BLUETOOTH-laitteen välille muodostetaan pari ensimmäistä kertaa ostamisen jälkeen tai siinä tapauksessa, että kaiutin on alustettu (kaiuttimessa ei ole parinmuodostustietoja), kaiutin siirtyy automaattisesti parinmuodostustilaan, kun se kytketään päälle. Siirry vaiheeseen 4 .

Kun merkkivalo välkky hitaasti

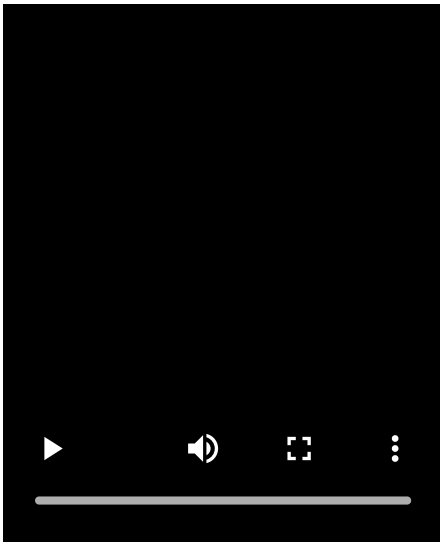

Kaiutin etsii BLUETOOTH-laitetta.

- Voit muodostaa parin kaiuttimen ja toisen tai sitä seuraavan BLUETOOTH-laitteen kanssa (kun kaiuttimessa on muiden BLUETOOTH-laitteiden parinmuodostustiedot), kun siirryt vaiheeseen 3 .
- Voit yhdistää kaiuttimen uudelleen johonkin BLUETOOTH-laitteeseen, joka on ollut yhdistettynä kaiuttimeen aiemmin, kun siirryt vaiheeseen 4 . Kaiutin muodostaa yhteyden automaattisesti, kun BLUETOOTH-toiminto kytketään päälle BLUETOOTH-laitteella. BLUETOOTH-laitteesta riippuen kaiutin voidaan yhdistää laitteen kanssa uudelleen heti kun se kytketään päälle. Saat lisätietoja BLUETOOTH-laitteen mukana toimitetuista käyttöohjeista.

Kun merkkivalo pysyy valaistuna

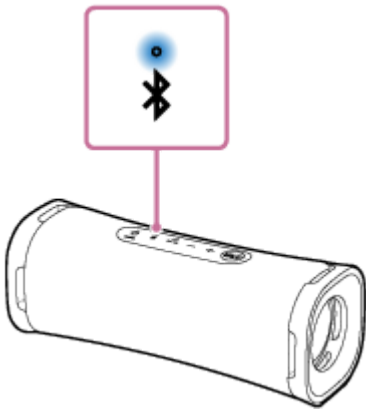

Kaiuttimen ja BLUETOOTH-laitteen välille on muodostettu yhteys.

Jos haluat muodostaa yhteyden muihin BLUETOOTH-laitteisiin, tee jokin alla olevista menettelyistä.

- Voit muodostaa parin kaiuttimen ja toisen tai sitä seuraavan BLUETOOTH-laitteen kanssa (kun kaiuttimessa on muiden BLUETOOTH-laitteiden parinmuodostustiedot), kun siirryt vaiheeseen **3**.
- Voit yhdistää kaiuttimen uudelleen johonkin BLUETOOTH-laitteeseen, joka on ollut yhdistettynä kaiuttimeen aiemmin, kun siirryt vaiheeseen **4**. Kaiutin muodostaa yhteyden automaattisesti, kun BLUETOOTH-toiminto kytketään päälle BLUETOOTH-laitteella.

3 Paina (BLUETOOTH) -painiketta.

Kuulet toteamuksen (Pairing (Parinmuodostus)) kaiuttimesta ja  (BLUETOOTH) -merkkivalo alkaa välkkyä kahdesti kerrallaan (parinmuodostustila).

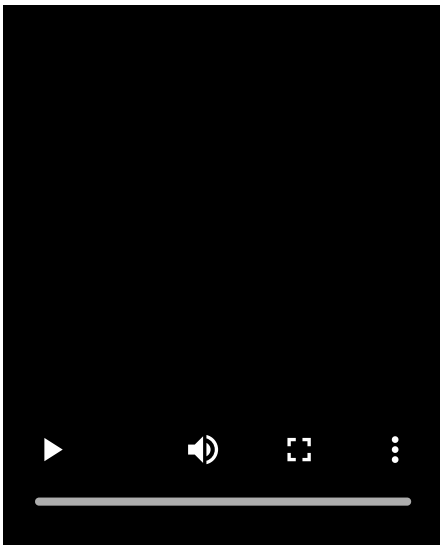

4 Tee parinmuodostuksen menettely BLUETOOTH-laitteella kaiuttimen havaitsemiseksi.

Kun BLUETOOTH-laitteen näytölle ilmestyy luettelo havaituista laitteista, valitse "ULT FIELD 1".

Jos todentamisavainta* pyydetään BLUETOOTH-laitteen näytöllä, kirjoita "0000".

* Todentamisavainta voidaan kutsua myös "salakoodiksi", "PIN-koodiksi", "PIN-numeroksi" tai "salasanaksi".

5 Muodosta BLUETOOTH-yhteys BLUETOOTH-laitteelta.

Kun BLUETOOTH-yhteys on muodostettu, kuulet kaiuttimesta merkkiäänän ja  (BLUETOOTH) -merkkivalo vaihtuu välkkyvästä pysyväksi.

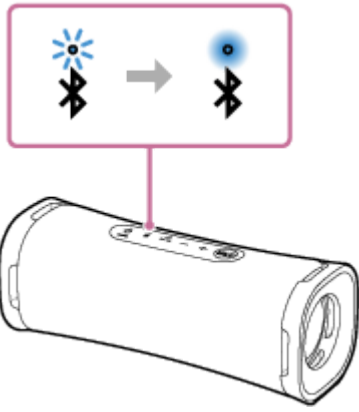

Jos BLUETOOTH-yhteys ei muodostu, toista vaiheesta **3** alkaen.

Vihje

- Niin kauan kuin BLUETOOTH-toiminto on aktivoituna BLUETOOTH-laitteella, joka on ollut aiemmin yhdistettynä kaiuttimeen, kaiutin yhdistetään uudelleen laitteeseen heti kun kaiutin kytketään päälle.
- Yllä olevat BLUETOOTH-laitteella noudatettavat ohjeet on tarkoitettu esimerkiksi. Saat yksityiskohtaiset ohjeet lukemalla BLUETOOTH-laitteen mukana toimitetut käyttöohjeet.

Huomautus

- Kaiuttimen parinmuodostustila vapautuu noin 5 minuutin kuluttua ja  (BLUETOOTH) -merkkivalo välkkyi hitaasti. Jos kaiuttimessa, esimerkiksi sen tehdasasetuksissa, ei ole parinmuodostuksen tietoja, parinmuodostustilaa ei kuitenkaan vapauteta. Jos parinmuodostustila vapautetaan ennen prosessin valmistumista, toista vaiheesta **3** alkaen.
- Kaiuttimen todentamisavain on "0000". Jos muu kuin "0000" asetetaan todentamisavaimeksi BLUETOOTH-laitteella, kaiutinta ei voi pariliittää.
- Kun BLUETOOTH-laitteiden välille on muodostettu pari, paria ei tarvitse muodostaa uudelleen, paitsi seuraavissa tapauksissa:
 - Parinmuodostustiedot katoavat korjauksen tms. yhteydessä.
 - Kaiuttimen ja 8 laitteen välille on jo muodostettu pari ja parinmuodostusta yritetään uuden laitteen kanssa. Pari voidaan muodostaa kaiuttimen ja enintään 8 laitteen välille. Kun pari muodostetaan uuden laitteen kanssa, ja pari on jo muodostettu 8 laitteen kanssa, sen laitteen parinmuodostustiedot, joka yhdistettiin ensimmäisenä BLUETOOTH-yhteyden kautta, korvataan uuden laitteen tiedoilla.
 - Kaiuttimen parinmuodostustiedot on poistettu BLUETOOTH-laitteelta.
 - Kaiutin alustetaan.
Kaikki parinmuodostuksen tiedot poistetaan. Jos alustat kaiuttimen, se ei ehkä pysty muodostamaan yhteyttä BLUETOOTH-laitteeseen. Pyyhi tällöin kaiuttimen parinmuodostuksen tiedot BLUETOOTH-laitteella ja tee parinmuodostusmenettely uudelleen.
- Pari voidaan muodostaa kaiuttimen ja usean laitteen välille, mutta musiikkia voidaan toistaa vain yhdeltä parittaiselta laitteelta kerrallaan.

Aiheeseen liittyvää

- [Musiikin kuunteleminen laitteelta BLUETOOTH-yhteyden kautta](#)
- [BLUETOOTH-yhteyden katkaiseminen \(käytön jälkeen\)](#)

Langaton kaiutin
ULT FIELD 1

Yhdistäminen tietokoneeseen BLUETOOTH-yhteyden kautta (Windows®)

Parinmuodostus on prosessi, joka vaaditaan BLUETOOTH-laitteiden tietojen vastavuoroiseen rekisteröintiin, jotta laitteiden välille voidaan muodostaa langaton yhteys.

Jotta voit käyttää useita BLUETOOTH-laitteita yhdessä kaiuttimen kanssa, suorita seuraava parinmuodostusmenettely kullekin laitteelle.

BLUETOOTH-laitteiden parinmuodostustiedot tallennetaan kaiuttimeen, kun kaiutin sammutetaan.

Tuetut käyttöjärjestelmät

Windows 11, Windows 10

Tee seuraavat toimenpiteet ennen kuin aloitat.

- Aseta tietokone enintään 1 m:n etäisyydelle kaiuttimesta.
- Liitä kaiutin seinäpistorasiaan USB-verkkovirtalaitteen (saatavana kaupoista) avulla. Voit myös ladata sisäistä akkua riittävästi.
- Ota esiin viitteeksi tietokoneen mukana toimitetut käyttöohjeet.
- Voit välttää äkillisten kovien äänten kuulumisen kaiuttimesta pienentämällä sekä tietokoneen että kaiuttimen äänenvoimakkuutta tai lopettamalla musiikin toiston.
- Kytke tietokoneesi kaiutin päälle.
Jos tietokoneeseesi asetettu kaiuttimen asetus on  (mykistä), BLUETOOTH-kaiuttimesta ei kuulu ääntä.

– Kun tietokoneesi kaiutin on kytketty päälle:



1 Kytke kaiutin päälle.

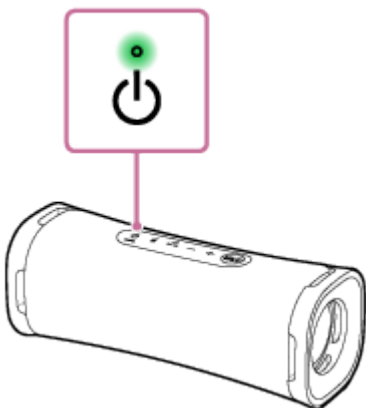

2 Tarkasta (BLUETOOTH) -merkkivalon toiminto.

Kun merkkivalo välkkyi kahdesti kerrallaan

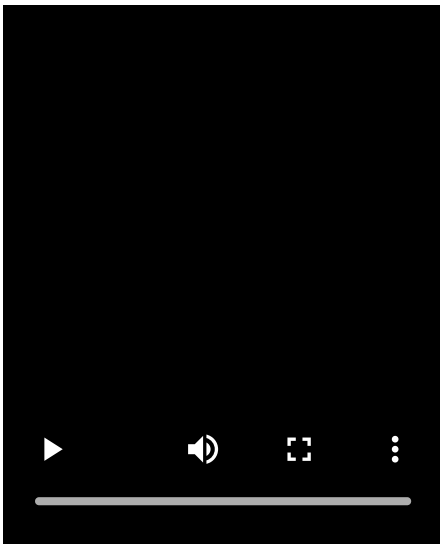

Siinä tapauksessa, että kaiuttimen ja BLUETOOTH-laitteen välille muodostetaan pari ensimmäistä kertaa ostamisen jälkeen tai siinä tapauksessa, että kaiutin on alustettu (kaiuttimessa ei ole parinmuodostustietoja), kaiutin siirtyy automaattisesti parinmuodostustilaan, kun se kytketään päälle. Siirry vaiheeseen 4 .

Kun merkkivalo välkky hitaasti

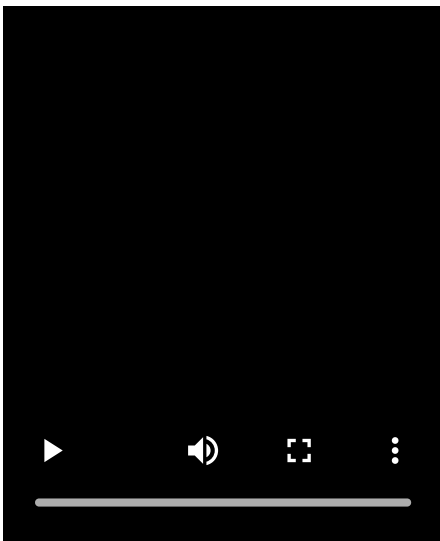

Kaiutin etsii BLUETOOTH-yhteyksiä.

- Voit muodostaa parin kaiuttimen ja toisen tai sitä seuraavan BLUETOOTH-laitteen kanssa (kun kaiuttimessa on muiden BLUETOOTH-laitteiden parinmuodostustiedot), kun siirryt vaiheeseen 3 .
- Voit yhdistää kaiuttimen uudelleen johonkin BLUETOOTH-laitteeseen, joka on ollut yhdistettynä kaiuttimeen aiemmin, kun siirryt vaiheeseen 6 .
Kaiutin muodostaa yhteyden automaattisesti, kunhan tietokoneen BLUETOOTH-toiminto vain otetaan käyttöön. BLUETOOTH-laitteesta riippuen kaiutin voidaan yhdistää laitteen kanssa uudelleen heti kun se kytketään päälle. Saat lisätietoja BLUETOOTH-laitteen mukana toimitetuista käyttöohjeista.

Kun merkkivalo pysyy valaistuna

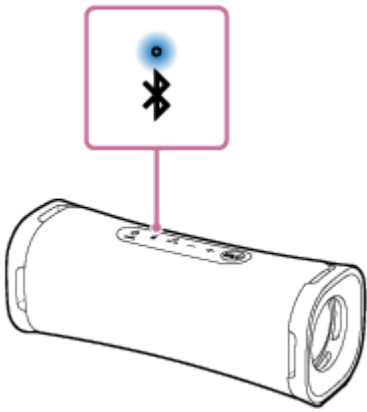

Kaiutin on jo yhdistetty johonkin BLUETOOTH-laitteeseen.

Voit yhdistää kaiuttimen toisen BLUETOOTH-laitteen kanssa tekemällä jommankumman seuraavista menettelyistä:

- Voit muodostaa parin kaiuttimen ja toisen tai sitä seuraavan BLUETOOTH-laitteen kanssa (kun kaiuttimessa on muiden BLUETOOTH-laitteiden parinmuodostustiedot), kun siirryt vaiheeseen **3**.
- Voit yhdistää kaiuttimen uudelleen johonkin BLUETOOTH-laitteeseen, joka on ollut yhdistettynä kaiuttimeen aiemmin, kun siirryt vaiheeseen **6**.
Kaiutin muodostaa yhteyden automaattisesti, kunhan tietokoneen BLUETOOTH-toiminto vain otetaan käyttöön.

3 Paina (BLUETOOTH) -painiketta.

Kuulet toteamuksen (Pairing (Parinmuodostus)) kaiuttimesta ja  -merkkivalo alkaa välkkyä kahdesti kerrallaan (parinmuodostustila).

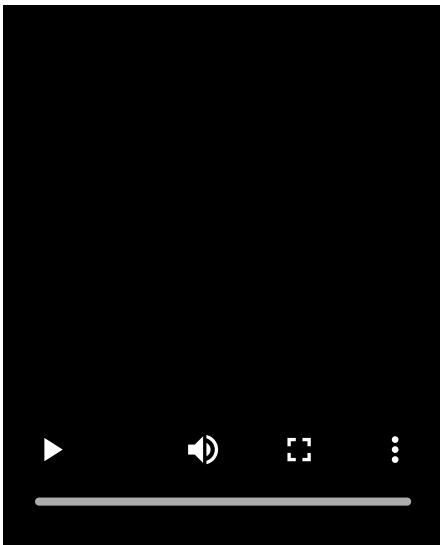

4 Herätä tietokone, jos se on valmiustilassa (lepotilassa) tai horrostilassa.

5 Rekisteröi kaiutin tietokoneeseen.

Windows 11

1. Napsauta [Start]-painiketta ja sitten [Settings].
2. Napsauta [Bluetooth & devices].

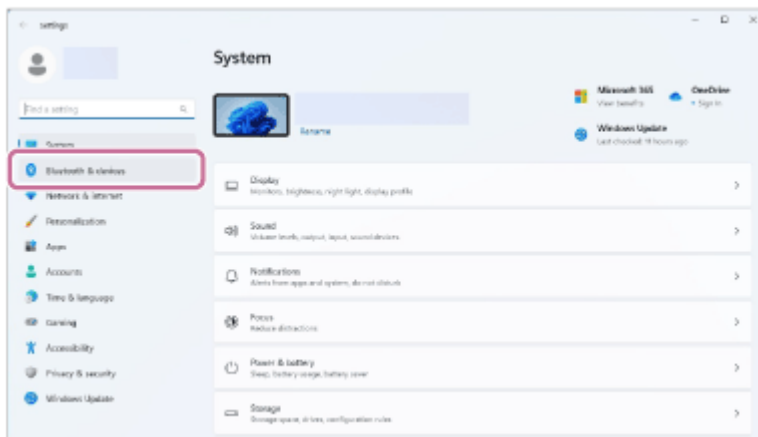

3. Napsauta [Bluetooth]-kytkintä kytkeäksesi BLUETOOTH-toiminnon päälle ja napsauta sitten [Add device].

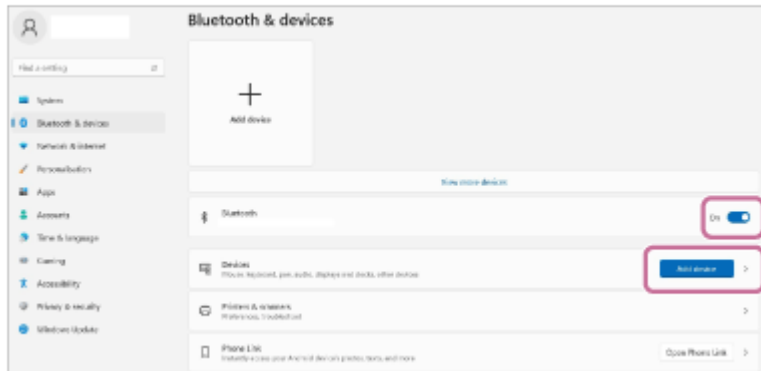

4. Napsauta [Bluetooth].

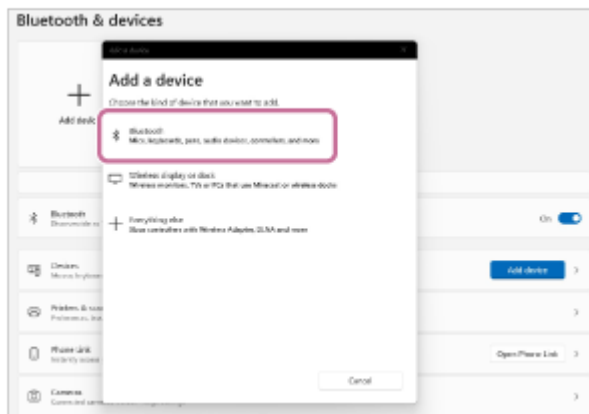

5. Valitse [ULT FIELD 1].

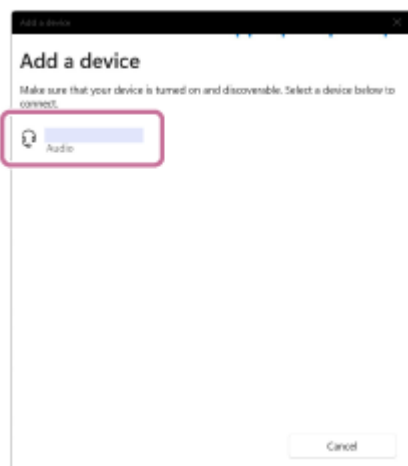

Jos todentamisavain* vaaditaan, kirjoita "0000".

Jos [ULT FIELD 1] ei tule näkyviin, tee menettely uudelleen vaiheesta 3 alkaen.

* Todentamisavainta voidaan kutsua myös "salakoodiksi", "PIN-koodiksi", "PIN-numeroksi" tai "salasanaksi".

6. Parinmuodostuksen jälkeen BLUETOOTH-yhteys muodostetaan automaattisesti ja [Connected music] tai [Connected voice, music] tulee näkyviin näytölle. Siirry vaiheeseen 7 .



Windows 10

1. Napsauta [Start]-painiketta ja sitten [Settings].
2. Napsauta [Devices].

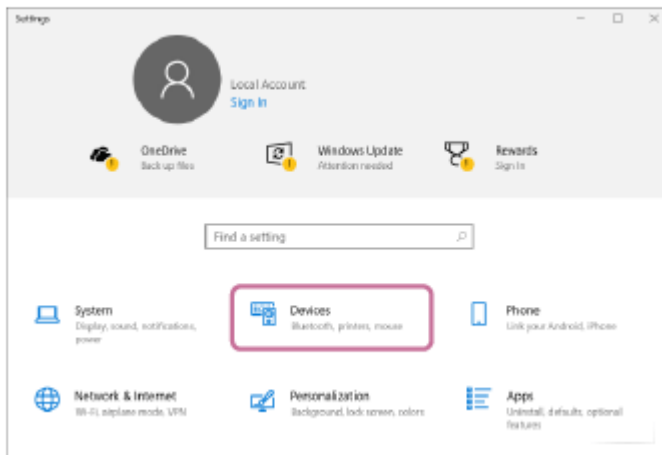

3. Napsauta [Bluetooth & other devices] -välilehteä, napsauta [Bluetooth]-kytkintä kytkeäksesi BLUETOOTH-toiminnon päälle ja napsauta sitten [Add Bluetooth or other device].

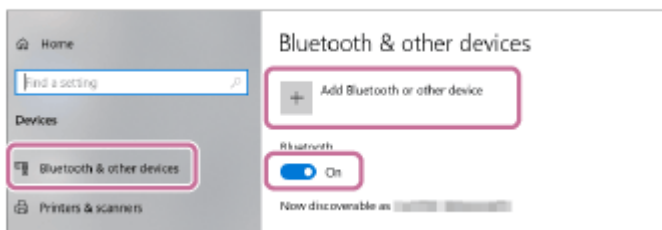

4. Napsauta [Bluetooth].

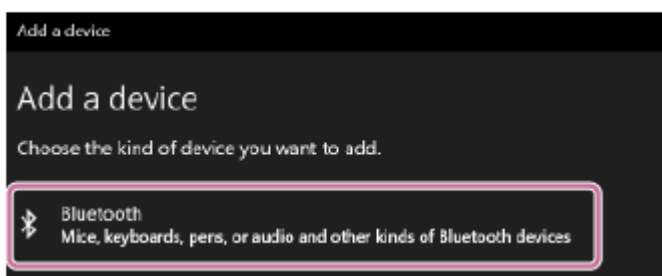

5. Valitse [ULT FIELD 1].

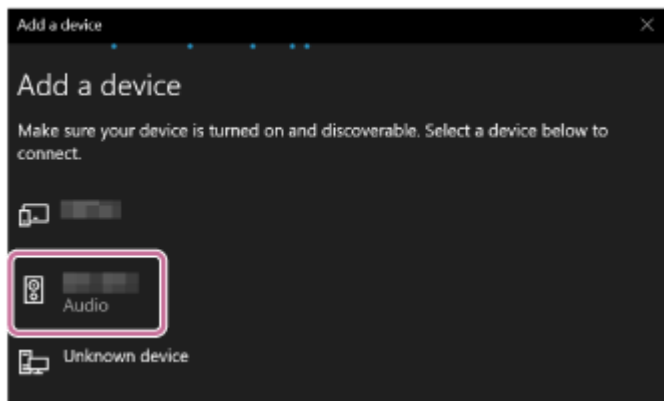

Jos todentamisavain* vaaditaan, kirjoita "0000".

Jos [ULT FIELD 1] ei tule näkyviin, tee menettely uudelleen vaiheesta 3 alkaen.

* Todentamisavainta voidaan kutsua myös "salakoodiksi", "PIN-koodiksi", "PIN-numeroksi" tai "salasanaksi".

6. Parinmuodostuksen jälkeen BLUETOOTH-yhteys muodostetaan automaattisesti ja [Connected music] tai [Connected voice, music] tulee näkyviin näytölle. Siirry vaiheeseen 7.

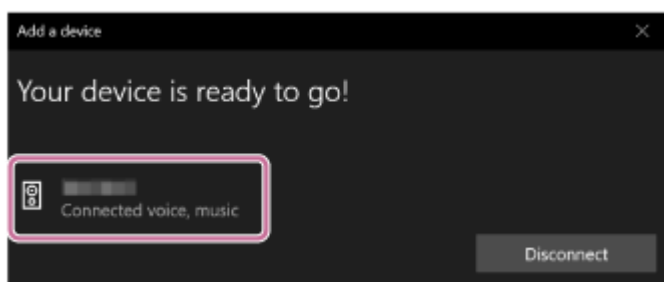

6 Valitse kaiutin tietokoneelta.

Windows 11

1. Napsauta [Start]-painiketta ja sitten [Settings].
2. Napsauta [Bluetooth & devices].
3. Valitse [ULT FIELD 1] ja napsauta [Connect].

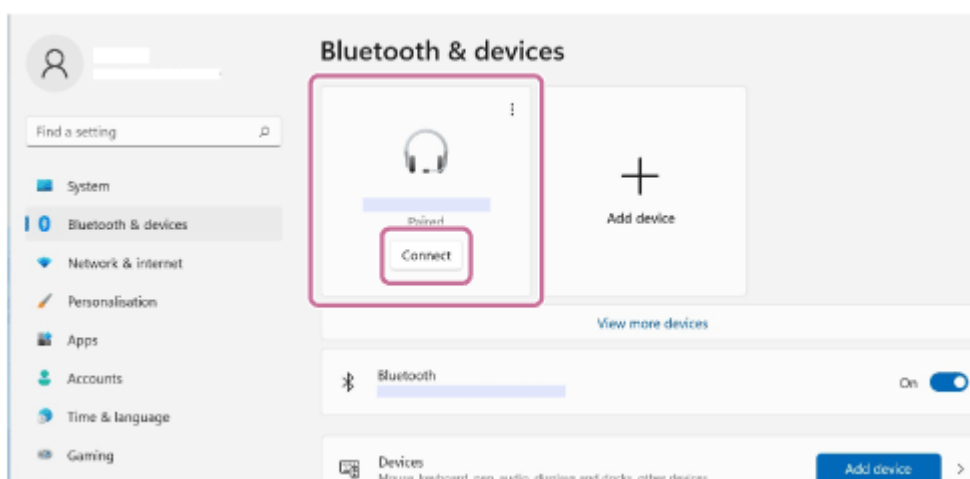

Näytön kuvake voi todellisuudessa näyttää erilaiselta kuin kuvassa.

Kun BLUETOOTH-yhteys on muodostettu, näytössä näkyy [Connected music] tai [Connected voice, music]. Siirry vaiheeseen 7.

Windows 10

1. Napsauta [Start]-painiketta ja sitten [Settings].

2. Napsauta [Devices].

3. Valitse [ULT FIELD 1] [Bluetooth & other devices] -välilehden "Audio" -kohdasta ja valitse sitten [Connect].

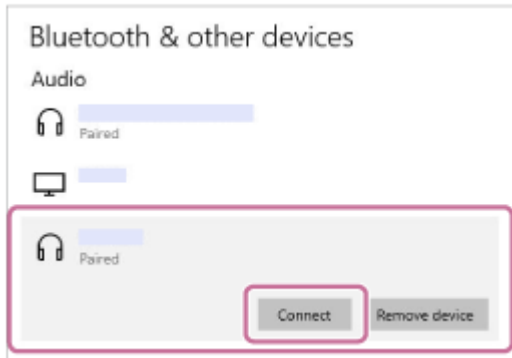

Näytön kuvake voi todellisuudessa näyttää erilaiselta kuin kuvassa.

Kun BLUETOOTH-yhteys on muodostettu, näytössä näkyy [Connected music] tai [Connected voice, music].

Siirry vaiheeseen 7 .

7 Muodosta BLUETOOTH-yhteys noudattamalla näytön ohjeita.

Kun BLUETOOTH-yhteys on muodostettu, kuulet kaiuttimesta merkkiäänä ja  (BLUETOOTH) -merkkivalo vaihtuu välkkyvästä pysyväksi.

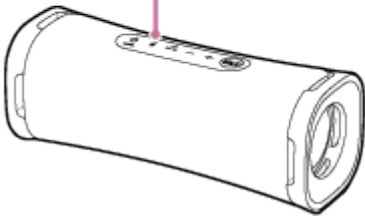

Jos yhteyden muodostusyritys epäonnistuu, toista menettely vaiheesta 3 .

Vihje

- Yllä olevat tietokoneella noudatettavat ohjeet on tarkoitettu esimerkiksi. Saat lisätietoja tietokoneen mukana toimitetuista käyttöohjeista. Kaikkia tietokoneita ei ole testattu eikä niiden ole todettu toimivan yllä olevan menettelyn mukaan, eikä tämä menettely soveltu itsekootuille tietokoneille.

Huomautus

- Kaiuttimen parinmuodostustila vapautuu noin 5 minuutin kuluttua ja  (BLUETOOTH) -merkkivalo välkky hitaasti. Jos kaiuttimessa, esimerkiksi sen tehdasasetuksissa, ei ole parinmuodostuksen tietoja, parinmuodostustilaa ei kuitenkaan vapauteta. Jos parinmuodostustila vapautetaan ennen prosessin valmistumista, toista vaiheesta 3 alkaen.
- Kun BLUETOOTH-laitteiden välille on muodostettu pari, paria ei tarvitse muodostaa uudelleen, paitsi seuraavissa tapauksissa:
 - Parinmuodostustiedot katoavat korjauksen tms. yhteydessä.
 - Kaiuttimen ja 8 laitteen välille on jo muodostettu pari ja parinmuodostusta yritetään uuden laitteen kanssa. Pari voidaan muodostaa kaiuttimen ja enintään 8 laitteen välille. Kun pari muodostetaan uuden laitteen kanssa, ja pari on jo muodostettu 8 laitteen kanssa, sen laitteen parinmuodostustiedot, joka yhdistettiin ensimmäisenä BLUETOOTH-yhteyden kautta, korvataan uuden laitteen tiedoilla.

- Kaiuttimen parinmuodostustiedot on poistettu BLUETOOTH-laitteelta.
- Kaiutin alustetaan.
Kaikki parinmuodostuksen tiedot poistetaan. Jos alustat kaiuttimen, se ei ehkä pysty muodostamaan yhteyttä tietokoneeseesi. Pyyhi tällöin kaiuttimen parinmuodostuksen tiedot tietokoneella ja tee parinmuodostusmenettely uudelleen.
- Pari voidaan muodostaa kaiuttimen ja usean laitteen välille, mutta musiikkia voidaan toistaa vain yhdeltä parittaiselta laitteelta kerrallaan.
- Kaiuttimen todentamisavain on "0000". Jos muu kuin "0000" asetetaan todentamisavaimeksi BLUETOOTH-laitteella, kaiutinta ei voi pariliittää.

Aiheeseen liittyvää

- [Musiikin kuunteleminen laitteelta BLUETOOTH-yhteyden kautta](#)
- [BLUETOOTH-yhteyden katkaiseminen \(käytön jälkeen\)](#)

5-057-418-11(2) Copyright 2024 Sony Corporation

Langaton kaiutin
ULT FIELD 1

Yhdistäminen tietokoneeseen BLUETOOTH-yhteyden kautta (Mac)

Parinmuodostus on prosessi, joka vaaditaan BLUETOOTH-laitteiden tietojen vastavuoroiseen rekisteröintiin, jotta laitteiden välille voidaan muodostaa langaton yhteys.

Jotta voit käyttää useita BLUETOOTH-laitteita yhdessä kaiuttimen kanssa, suorita seuraava parinmuodostusmenettely kullekin laitteelle.

BLUETOOTH-laitteiden parinmuodostustiedot tallennetaan kaiuttimeen, kun kaiutin sammutetaan.

Tuetut käyttöjärjestelmät

macOS Monterey (versio 12.6)

Tee seuraavat toimenpiteet ennen kuin aloitat.

- Aseta tietokone enintään 1 m:n etäisyydelle kaiuttimesta.
- Liitä kaiutin seinäpistorasiaan USB-verkkovirtalaitteen (saatavana kauposta) avulla. Voit myös ladata sisäistä akkua riittävästi.
- Ota esiin viitteeksi tietokoneen mukana toimitetut käyttöohjeet.
- Voit välttää äkillisten kovien äänten kuulumisen kaiuttimesta pienentämällä sekä tietokoneen että kaiuttimen äänenvoimakkuutta tai lopettamalla musiikin toiston.
- Kytke tietokoneesi kaiutin päälle.
Jos tietokoneesi kaiuttimen asetus on  (mykistys), BLUETOOTH-kaiuttimesta ei kuulu ääntä.

– Kun tietokoneesi kaiutin on kytketty päälle:



1 Kytke kaiutin päälle.

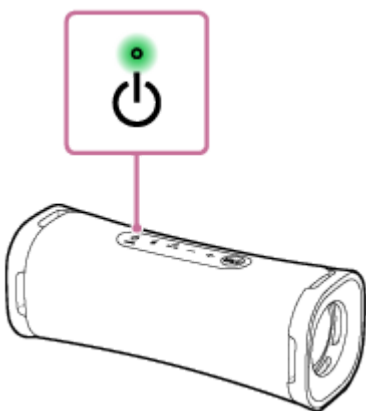

2 Tarkasta (BLUETOOTH) -merkkivalon toiminto. Kun merkkivalo välkkyy kahdesti kerrallaan

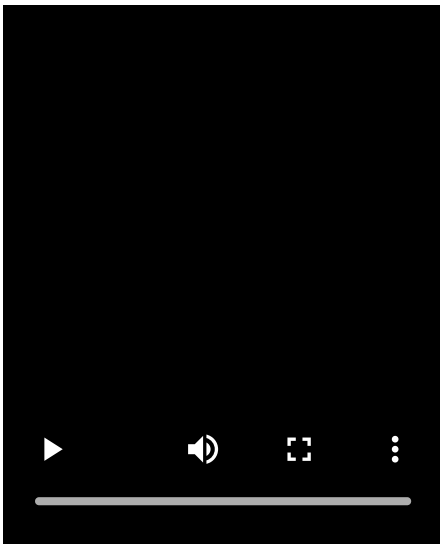

Siinä tapauksessa, että kaiuttimen ja BLUETOOTH-laitteen välille muodostetaan pari ensimmäistä kertaa ostamisen jälkeen tai siinä tapauksessa, että kaiutin on alustettu (kaiuttimessa ei ole parinmuodostustietoja), kaiutin siirtyy automaattisesti parinmuodostustilaan, kun se kytketään päälle. Siirry vaiheeseen ④ .

Kun merkkivalo välkky hitaasti

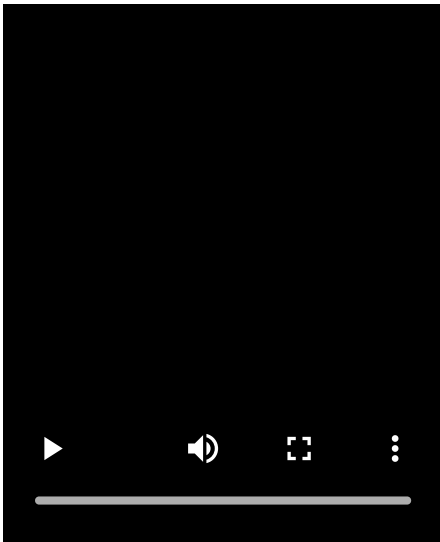

Kaiutin etsii BLUETOOTH-yhteyksiä.

- Voit muodostaa parin kaiuttimen ja toisen tai sitä seuraavan BLUETOOTH-laitteen kanssa (kun kaiuttimessa on muiden BLUETOOTH-laitteiden parinmuodostustiedot), kun siiryt vaiheeseen ③ .
- Voit yhdistää kaiuttimen uudelleen johonkin BLUETOOTH-laitteeseen, joka on ollut yhdistettynä kaiuttimeen aiemmin, kun siiryt vaiheeseen ④ .
Kaiutin muodostaa yhteyden automaattisesti, kunhan tietokoneen BLUETOOTH-toiminto vain otetaan käyttöön. BLUETOOTH-laitteesta riippuen kaiutin voidaan yhdistää laitteen kanssa uudelleen heti kun se kytketään päälle. Saat lisätietoja BLUETOOTH-laitteen mukana toimitetuista käyttöohjeista.

Kun merkkivalo pysyy valaistuna

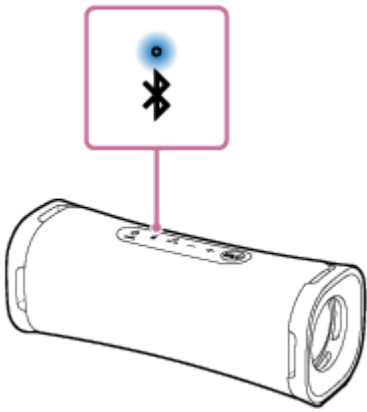

Kaiutin on jo yhdistetty johonkin BLUETOOTH-laitteeseen.

Voit yhdistää kaiuttimen toisen BLUETOOTH-laitteen kanssa tekemällä jommankumman seuraavista menettelyistä:

- Voit muodostaa parin kaiuttimen ja toisen tai sitä seuraavan BLUETOOTH-laitteen kanssa (kun kaiuttimessa on muiden BLUETOOTH-laitteiden parinmuodostustiedot), kun siirryt vaiheeseen **3**.
- Voit yhdistää kaiuttimen uudelleen johonkin BLUETOOTH-laitteeseen, joka on ollut yhdistettynä kaiuttimeen aiemmin, kun siirryt vaiheeseen **4**.
Kaiutin muodostaa yhteyden automaattisesti, kunhan tietokoneen BLUETOOTH-toiminto vain otetaan käyttöön.

3 Paina (BLUETOOTH) -painiketta.

Kuulet toteamuksen (Pairing (Parinmuodostus)) kaiuttimesta ja  (BLUETOOTH) -merkkivalo alkaa välkkyä kahdesti kerrallaan (parinmuodostustila).

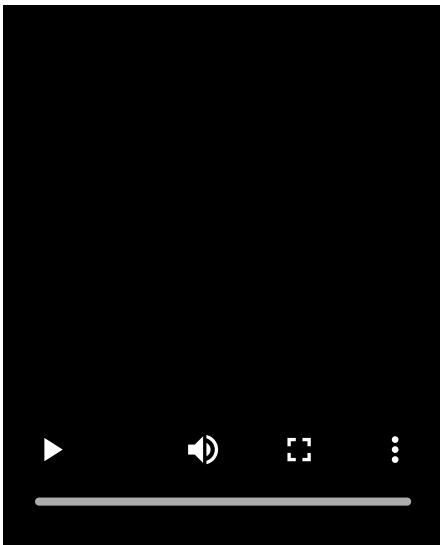

4 Etsi kaiutin tietokoneelta.

1. Napsauta [ (System Preferences)] - [Bluetooth] näytön oikean alareunan tehtäväpalkista.

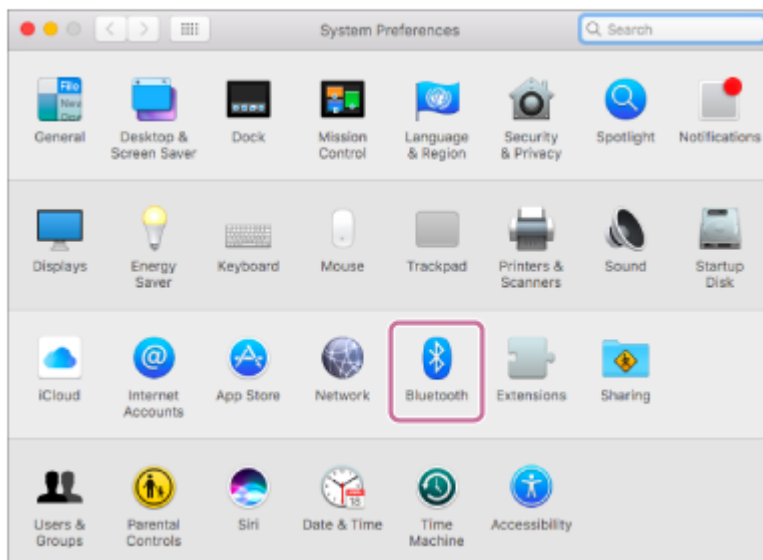

2. Valitse [ULT FIELD 1] Bluetooth-näytöltä ja napsauta sitten [Pair].

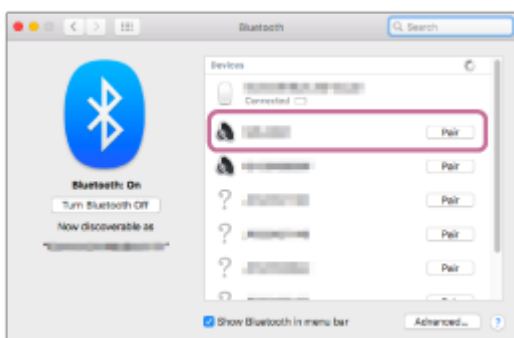

5 Muodosta BLUETOOTH-yhteys noudattamalla näytön ohjeita.

Kun BLUETOOTH-yhteys on muodostettu, kuulet kaiuttimesta merkkiäänä ja  (BLUETOOTH) -merkkivalo vaihtuu välkkyvästä pysyväksi.

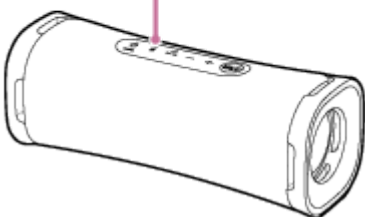

Jos yhteyden muodostusyritys epäonnistuu, toista menettely vaiheesta **3** .

6 Napsauta kaiuttimen kuvaketta näytön oikeassa yläkulmassa ja valitse [ULT FIELD 1] kohdasta [Output Device].

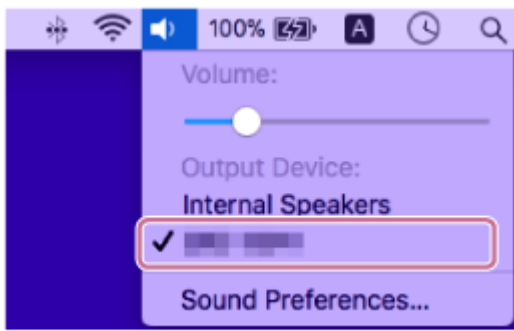

Voit alkaa toistaa tietokoneellesi tallennettua musiikkia jne.



Vihje

- Yllä olevat tietokoneella noudatettavat ohjeet on tarkoitettu esimerkiksi. Saat lisätietoja tietokoneen mukana toimitetuista käyttöohjeista. Kaikkia tietokoneita ei ole testattu eikä niiden ole todettu toimivan yllä olevan menettelyn mukaan, eikä tämä menettely sovellu itsekootuille tietokoneille.

Huomautus

- Kaiuttimen parinmuodostustila vapautuu noin 5 minuutin kuluttua ja  (BLUETOOTH) -merkkivalo välkkyä hitaasti. Jos kaiuttimessa, esimerkiksi sen tehdasasetuksissa, ei ole parinmuodostuksen tietoja, parinmuodostustilaa ei kuitenkaan vapauteta. Jos parinmuodostustila vapautetaan ennen prosessin valmistumista, toista vaiheesta  alkaen.
- Kun BLUETOOTH-laitteiden välille on muodostettu pari, paria ei tarvitse muodostaa uudelleen, paitsi seuraavissa tapauksissa:
 - Parinmuodostustiedot katoavat korjauksen tms. yhteydessä.
 - Kaiuttimen ja 8 laitteen välille on jo muodostettu pari ja parinmuodostusta yritetään uuden laitteen kanssa. Pari voidaan muodostaa kaiuttimen ja enintään 8 laitteen välille. Kun pari muodostetaan uuden laitteen kanssa, ja pari on jo muodostettu 8 laitteen kanssa, sen laitteen parinmuodostustiedot, joka yhdistettiin ensimmäisenä BLUETOOTH-yhteyden kautta, korvataan uuden laitteen tiedoilla.
 - Kaiuttimen parinmuodostustiedot on poistettu BLUETOOTH-laitteelta.
 - Kaiutin alustetaan. Kaikki parinmuodostuksen tiedot poistetaan. Jos alustat kaiuttimen, se ei ehkä pysty muodostamaan yhteyttä tietokoneeseesi. Pyyhi tällöin kaiuttimen parinmuodostuksen tiedot tietokoneella ja tee parinmuodostusmenettely uudelleen.
- Pari voidaan muodostaa kaiuttimen ja usean laitteen välille, mutta musiikkia voidaan toistaa vain yhdeltä parittaiselta laitteelta kerrallaan.
- Kaiuttimen todentamisavain on "0000". Jos muu kuin "0000" asetetaan todentamisavaimeksi BLUETOOTH-laitteella, kaiutinta ei voi pariliittää.

Aiheeseen liittyvää

- [Musiikin kuunteleminen laitteelta BLUETOOTH-yhteyden kautta](#)
- [BLUETOOTH-yhteyden katkaiseminen \(käytön jälkeen\)](#)

Langaton kaiutin
ULT FIELD 1

Musiikin kuunteleminen laitteelta BLUETOOTH-yhteyden kautta

Voit kuunnella musiikkia BLUETOOTH-laitteelta ja käyttää sitä kaiuttimen avulla BLUETOOTH-yhteyden kautta, jos se tukee seuraavia BLUETOOTH-profiileita.

A2DP (Advanced Audio Distribution Profile)

Mahdollistaa korkealaatuisen äänisisällön kuuntelemisen langattomasti.

AVRCP (Audio Video Remote Control Profile)

Mahdollistaa äänenvoimakkuuden säätämisen sekä toiston, tauotuksen ja seuraavan tai nykyisen kappaleen alkuun siirtymisen.

Toiminnot saattavat vaihdella BLUETOOTH-laitteesta riippuen. Lue myös BLUETOOTH-laitteen mukana toimitetut käyttöohjeet.

Huomautus

- Varmista etukäteen, että BLUETOOTH-laitteen ja kaiuttimen äänenvoimakkuus on asetettu kohtuulliselle tasolle, jotta kaiuttimesta ei kuulu yhtäkkiä voimakasta ääntä. BLUETOOTH-laitteesta riippuen kaiuttimen äänenvoimakkuuden säätäminen ei ehkä ole mahdollista BLUETOOTH-laitteella, kun toisto laitteella on keskeytetty/tautettu.

1 Muodosta yhteys kaiuttimen ja BLUETOOTH-laitteen välille.

Kun BLUETOOTH-yhteys on muodostettu, kuulet kaiuttimesta merkkiäänen ja  (BLUETOOTH) -merkkivalo vaihtuu välkkyvästä pysyväksi.

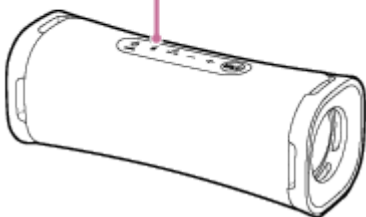

2 Aloita toisto BLUETOOTH-laitteella.

3 Säädä äänenvoimakkuutta painamalla kaiuttimen +/- (äänenvoimakkuus) -painikkeita tai käyttämällä BLUETOOTH-laitetta.

Kun painat kaiuttimen +/- (äänenvoimakkuus) -painikkeita tai säädät äänenvoimakkuutta BLUETOOTH-laitteella,  (virta) -merkkivalo välkkyi kerran tai 3 kertaa.

Käyttämstäsi BLUETOOTH-laitteesta riippuen kaiuttimen  (virta) -merkkivalo ei ehkä välky, vaikka säätäisit äänenvoimakkuutta BLUETOOTH-laitteella.

Paina ja pidä alhaalla +/- (äänenvoimakkuus) -painikkeita tehdxsesi nopeita säätöjä.

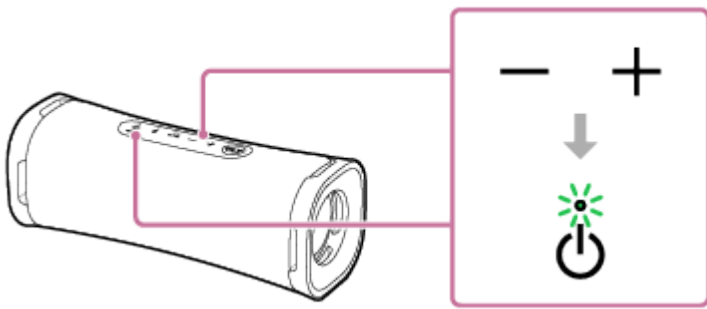

Toiston aikana voit suorittaa seuraavat toiminnot käyttämällä ►|| (toisto)/ ⤴ (puhelu) -painiketta.

Tauota

Tauota painamalla ►|| (toisto)/ ⤴ (puhelu) -painiketta toiston aikana. Peruuta tauotus painamalla sitä uudelleen.

Siirry seuraavan kappaleen alkuun

Paina ►|| (toisto)/ ⤴ (puhelu) -painiketta nopeasti kaksi kertaa toiston aikana.

Siirry nykyisen tai edellisen kappaleen alkuun*

Paina ►|| (toisto)/ ⤴ (puhelu) -painiketta nopeasti 3 kertaa toiston aikana.

* Yllä olevat toiminnot vaihtelevat käytettävän BLUETOOTH-laitteen mukaan.

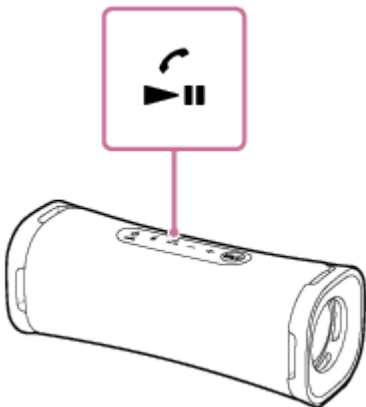

Vihje

- Niin kauan kuin kaiutin on yhdistettynä seinäpistorasiaan USB-verkkovirtalaitteen (kaupallisesti saatavilla) avulla, kaiuttimen sisäänrakennettu akku kykenee latautumaan, vaikka musiikin toisto kaiuttimesta olisi käynnissä. USB-verkkovirtalaitteen tyyppistä ja määrittämisistä tai kaiuttimen käytöstä riippuen täyteen latautuminen voi kuitenkin kestää kauan. Kun aiot käyttää kaiutinta akun latauksen aikana, pienennä kaiuttimen äänenvoimakkuutta, tai kytke kaiutin pois päältä ja anna akun latautua täysin ennen kuin käytät kaiutinta.
- Kaiutin tukee sisällön suojausta SCMS-T-menetelmän avulla. Voit kuunnella kaiuttimen kautta musiikkia (tai ääntä) älypuhelimesta tai matkapuhelimesta, joka tukee SCMS-T-menetelmää.
- Kun asetat kaiuttimen äänenvoimakkuuden korkeimmalle tai alhaisimmalle tasolle, ⏻ (virta) -merkkivalo välkkyä 3 kertaa.

Huomautus

- Jos tiedonsiirto-olosuhteet ovat heikot, BLUETOOTH-laite saattaa reagoida kaiuttimella tehtäviin toimintoihin virheellisesti.
- Hyvin kuumissa paikoissa käytettäessä äänenvoimakkuus saattaa pienentyä sisäänrakennetun akun suojelemiseksi.
- Kun sisäisen akun virtataso on alhainen, kaiuttimen äänenvoimakkuuden enimmäisasetus pienenee.
- BLUETOOTH-laitteesta riippuen äänenvoimakkuuden säätäminen tai äänentoistoasetuksen asettaminen yhdistetyllä laitteella voi olla tarpeen.

- Huminaa tai äänen katkeamista voi esiintyä riippuen kaiuttimeen yhdistetystä BLUETOOTH-laitteesta, tiedonsiirtoympäristöstä tai käyttöympäristöstä.

Aiheeseen liittyvää

- [Kaiuttimen lataaminen](#)
- [BLUETOOTH-yhteyden katkaiseminen \(käytön jälkeen\)](#)

5-057-418-11(2) Copyright 2024 Sony Corporation

Langaton kaiutin
ULT FIELD 1

Musiikin toiston laadun valitseminen BLUETOOTH-yhteyden kautta (koodekki)

"Äänenlaatu etusijalla"- ja "Vakaa yhteys etusijalla" -asetukset ovat saatavilla kaiuttimessa BLUETOOTH-yhteyden laatua varten. "Äänenlaatu etusijalla" -asetus tarjoaa yhteensopivuuden sekä SBC:n että AAC:n kanssa musiikin toistoa varten korkealaatuisella äänellä, kun taas "Vakaa yhteys etusijalla" -asetus mahdollistaa musiikin toiston vakaampien BLUETOOTH-yhteyksien kautta. Ostohetkellä "Äänenlaatu etusijalla" -asetus on valittuna.

- Äänenlaatu etusijalla (oletusasetus): Optimaalinen koodekki valitaan automaattisesti vaihtoehdoista AAC ja SBC.
- Vakaa yhteys etusijalla: SBC on valittuna.





1 Kytke kaiutin päälle.

Kuulet kaiuttimen merkkiäänän, ja  (BLUETOOTH)-merkkivalo vilkkuu* sinisenä.

* Jos aiemmin yhdistetty BLUETOOTH-laitte on lähistöllä, kaiutin saattaa muodostaa yhteyden laitteeseen automaattisesti, jolloin  (BLUETOOTH) -merkkivaloon voi syttyä sininen valo.

2 Vaihda BLUETOOTH-yhteyden laatu.

Käytettäessä kaiuttimen painikkeita

1. Pidä  (toisto)/  (puhelu) -painiketta ja + (äänenvoimakkuus) -painiketta samanaikaisesti painettuina noin 2 sekuntia.
Kun ensisijaiseksi valinnaksi vaihdetaan "Vakaa yhteys etusijalla",  (virta)-merkkivalo välähtää 3 kertaa vihreänä.
Kun ensisijaiseksi valinnaksi vaihdetaan "Äänenlaatu etusijalla",  (virta)-merkkivalo välähtää kahdesti vihreänä.
Kun kaiutin yhdistetään BLUETOOTH-laitteisiin, kaikki yhteydet katkaistaan automaattisesti ja muodostetaan sitten uudestaan, minkä jälkeen uusi ensisijaisuusvalinta tulee voimaan.

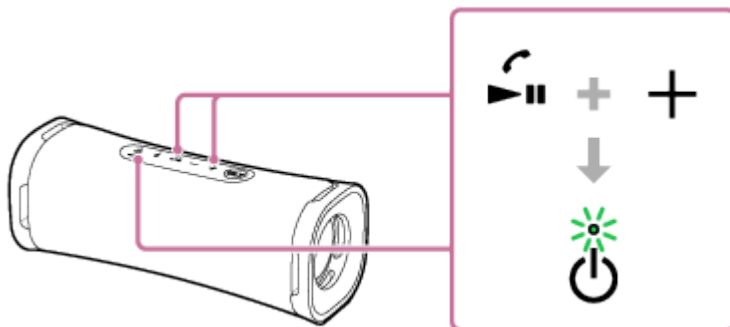

Käytettäessä "Sony | Music Center" -sovellusta

1. Muodosta pari kaiuttimen ja BLUETOOTH-laitteen, kuten älypuhelimien, välille.
Kun BLUETOOTH-yhteys muodostetaan, kuulet kaiuttimesta ilmoitusäänen.
2. Käynnistä sovellus napauttamalla [Music Center] älypuhelimellasi tms.



Music Center

3. Napauta [ULT FIELD 1].

4. Valitse ensin [Settings] - [Sound] - [Bluetooth Connection Quality] ja sitten [Priority on Sound Quality] tai [Priority on Stable Connection].

Kaikki yhteydet BLUETOOTH-laitteisiin katkaistaan automaattisesti ja muodostetaan uudelleen, minkä jälkeen ensisijaisuusvalinta tulee voimaan.

Vihje

- Niin kauan kuin kaiutin on yhdistettynä pistorasiaan USB-verkkovirtalaitteen (saatavana kaupoista) avulla, voit vaihtaa BLUETOOTH-yhteyden laadun myös kaiuttimen ollessa sammutettuna.
- Kun käytät Stereopari-toimintoa, koodekiksi vaihdetaan automaattisesti SBC.

Huomautus

- Kun "Äänenlaatu etusijalla" -asetus on valittuna, kohinaa tai äänen katkeamista voi esiintyä BLUETOOTH-laitteen asetusten ja ympäristön olosuhteiden mukaan. Tässä tapauksessa vaihda BLUETOOTH-yhteyden laaduksi "Vakaa yhteys etusijalla" -asetus.

Aiheeseen liittyvää

- [Tuetut koodekit](#)
- [Mitä "Sony | Music Center" -sovelluksen avulla voidaan tehdä](#)

Langaton kaiutin
ULT FIELD 1

Tuetut koodekit

Koodekki on äänenkoodausalgoritmi, jonka avulla ääntä välitetään langattomasti BLUETOOTH-yhteyksien kautta. Kaiutin tukee seuraavia 2 koodekkia musiikin toistamista varten A2DP-yhteyden kautta: SBC ja AAC.

- SBC

Tämä lyhenne tulee sanoista Subband Codec.

SBC on äänenkoodauksen vakiotekniikka, jota käytetään BLUETOOTH-laitteissa.

Kaikki BLUETOOTH-laitteet tukevat SBC:tä.

- AAC

Tämä lyhenne tulee sanoista Advanced Audio Coding.

AAC:tä käytetään pääasiassa Apple-tuotteissa, kuten iPhoneissa, jotka voivat tuottaa SBC:tä parempaa äänenlaatua.

Kun musiikkia välitetään yhdistetystä laitteesta jommankumman edellä mainitun koodekin avulla, kaiutin vaihtaa automaattisesti kyseiseen koodekkiin ja toistaa musiikkia saman koodekin avulla.

Jos yhdistetty laite tukee koodekkia, jossa äänenlaatu on parempi kuin SBC:ssä, sinun on ehkä tehtävä laitteen asetukset etukäteen, jotta voit valita musiikin kuunteluun haluamasi koodekin tuettujen koodekkien joukosta.

Lue laitteen mukana toimitetut käyttöohjeet, niin saat tietoa koodekin asettamisesta.

Aiheeseen liittyvää

- [Musiikin toiston laadun valitseminen BLUETOOTH-yhteyden kautta \(koodekki\)](#)

Langaton kaiutin
ULT FIELD 1

BLUETOOTH-yhteyden katkaiseminen (käytön jälkeen)

Kun lopetat musiikin toistamisen BLUETOOTH-laitteella, tee jokin seuraavista toiminnoista katkaistaksesi BLUETOOTH-yhteys.

Kun BLUETOOTH-yhteys katkaistaan, kuulet kaiuttimesta merkkiään.

- Sammuta BLUETOOTH-toiminto BLUETOOTH-laitteella. Saat lisätietoja laitteen mukana toimitetuista käyttöohjeista.
- Sammuta BLUETOOTH-laite.
- Sammuta kaiutin.

Vihje

- Jos sammutat yhden kaiuttimen käyttäessäsi Stereopari-toimintoa, toinen kaiutin sammuu automaattisesti. Niiden välinen BLUETOOTH-yhteys katkeaa.
- Kun lopetat musiikin toistamisen, BLUETOOTH-yhteys saattaa katketa automaattisesti BLUETOOTH-laitteesta riippuen.

Aiheeseen liittyvää

- [Virran sammuttaminen](#)
- [Autom. valmiustila \(virransäästö\) -toiminto](#)

Langaton kaiutin
ULT FIELD 1

Äänitehosteiden vaihtaminen

Voit nauttia kaiuttimen äänitehosteiden vaihtelemisesta.

Parannetusta bassotoistosta nauttiminen (ULT-painike)

Asetustyöt voi tehdä jommallakummalla seuraavista tavoista. Ostohetkellä ULT POWER SOUND-asetus on käytössä.

- Paina ULT-painiketta.
Jokainen ULT-painikkeen painallus ottaa ULT POWER SOUND-asetuksen käyttöön tai poistaa sen käytöstä. Joka kerta kun asetusta muutetaan, kaiuttimesta kuuluu ilmoitusääni ja ULT-painike syttyy tai sammuu.

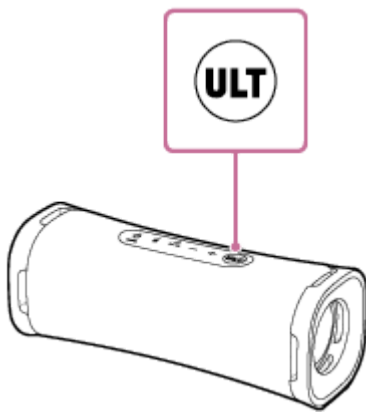

ULT POWER SOUND: Korostaa bassoääniä.

- Käytä "Sony | Music Center" -sovellusta.
Napauta ensin "Sony | Music Center" -sovelluksesta kohtaa [ULT FIELD 1] - [Settings] - [Sound] - [Sound Effect] ja sitten [OFF] tai [ULT POWER SOUND].

Vihje

- Ilmoitusääni voidaan ottaa käyttöön tai poistaa käytöstä pitämällä ULT-painiketta ja – (äänenvoimakkuus) -painiketta samanaikaisesti painettuina noin 2 sekuntia.
Kun ilmoitusääni poistetaan käytöstä, ⏻ (virta) -merkkivalo välähtää 3 kertaa vihreänä.
Kun ilmoitusääni otetaan käyttöön, ⏻ (virta) -merkkivalo välähtää kahdesti vihreänä.

Taajuuskorjaimen asetuksen säätäminen mieleiseksi (CUSTOM)

Napauta "Sony | Music Center" -sovelluksesta kohtaa [ULT FIELD 1] - [Settings] - [Sound] - [Sound Effect] - [CUSTOM].
Valitse [Custom EQ] ja säädä sitten taajuuskorjaimen asetus mieleiseksi.

Langaton kaiutin
ULT FIELD 1

Musiikin kuunteleminen langattomasti 2 kaiuttimen avulla (Stereopari-toiminto)

Stereopari-toiminnon käyttämiseen tarvitaan 2 ULT FIELD 1-kaiutinta. Kun yhdistät 2 kaiutinta BLUETOOTH-yhteyden avulla, voit nauttia voimakkaammasta äänestä.

2 BLUETOOTH-yhteydellä yhdistetty kaiutin toistaa äänet stereona, jossa 1. kaiutin toistaa oikean kanavan äänen (oikea puoli) ja toinen toistaa äänen vasemmalla kanavalla (vasen puoli).

Varmista, että toimit seuraavasti ennen kaiuttimen käyttämistä:

- Päivitä esiasennettu ohjelmisto uusimpaan versioon kussakin kaiuttimessa, jotta toimintoa varten voidaan muodostaa yhteys.
(Lisätietoja päivitysmenettelystä on kohdassa [Esiasennetun ohjelmiston päivittäminen.](#))
- Kun järjestelet kaiuttimia Stereopari-toimintoa varten, varmista, että toimintoa varten liitettävät 2 kaiutinta sijaitsevat 1 m:n etäisyydellä toisistaan. Lopeta musiikin toisto, jos se on käynnissä.
- Kun toistat musiikkia, varmista, että kaikki toimintoa varten liitettävät laitteet ovat 30 m:n näköetäisyydellä. Tiedonsiirron enimmäiskantama voi lyhentyä seuraavissa olosuhteissa.
 - Kaiuttimen ja BLUETOOTH-laitteen välillä on este, kuten henkilö, metallia tai seinä.
 - Kaiuttimen lähellä käytetään langatonta LAN-laitetta.
 - Kaiuttimen lähellä käytetään mikroaaltouunia.
 - Kaiuttimen lähellä käytetään laitetta, joka luo sähkömagneettista säteilyä.

1 Tee kaiuttimen asetukset Stereopari-toimintoa varten "Sony | Music Center" -sovelluksessa.

Saat lisätietoja "Sony | Music Center" -sovelluksesta siirtymällä seuraavaan osoitteeseen:
<https://www.sony.net/smcqa/>

Stereopari-toiminnon katkaiseminen

Käytä "Sony | Music Center" -sovellusta.

Vihje

- Stereopari-toiminto vaihtaa koodekiksi automaattisesti SBC:n.
- Kaiuttimien sammuttaminen ei lopeta Stereopari-toimintoa. Kun toinen kaiuttimista laitetaan uudestaan päälle, se yrittää muodostaa yhteyden Stereopari-toimintoon. Jos haluat käyttää Stereopari-toimintoa, kytke toinen kaiutin päälle 1 minuutin kuluessa.

Huomautus

- Vältä äkillisen kovan äänen toistuminen kaiuttimesta vähentämällä kaiuttimen ja BLUETOOTH-laitteen äänenvoimakkuutta tai lopeta toisto BLUETOOTH-laitteella ennen yhteyden muodostamista BLUETOOTH-laitteeseen.

Aiheeseen liittyvää

- ["Sony | Music Center" -sovelluksen asentaminen](#)

Langaton kaiutin
ULT FIELD 1

Videopuhelun soittaminen tietokoneella

Tietokoneella soitettavan videopuhelun aikana voit käyttää kaiutinta langattomiin puhelinkeskusteluihin.

1 Yhdistä kaiutin tietokoneeseen BLUETOOTH-yhteyden kautta.

2 Käynnistä videopuhelusovellus tietokoneella.

3 Näytä videopuhelusovelluksen asetukset*¹.

- Tietokoneella soitettavia videopuheluita varten valitse BLUETOOTH-profiili, mutta ei musiikin toistoa varten (A2DP), vaan puhelinkeskusteluja varten (HFP/HSP-yhteys). Kun BLUETOOTH-profiili musiikin toistoa varten (A2DP-yhteys) on valittuna, puhelimesta puhuminen ei ole ehkä mahdollista.
- Kaiuttimen asetuksia varten valitse [Headset earphone (ULT FIELD 1 Hands-Free)]*², joka on BLUETOOTH-profiili puhelinkeskusteluja varten (HFP/HSP-yhteys). ([Speakers (ULT FIELD 1 Stereo)]*² on BLUETOOTH-profiili musiikin toistoa varten.)
- Mikrofonin asetuksia varten valitse [Headset microphone (ULT FIELD 1 Hands-Free)]*², joka on BLUETOOTH-profiili puhelinkeskusteluja varten (HFP/HSP-yhteys).
- Videopuhelusovelluksesi mukaan valinta [Headset earphone (ULT FIELD 1 Hands-Free)]*² tai [Headset microphone (ULT FIELD 1 Hands-Free)]*², joka on BLUETOOTH-profiili puhelinkeskusteluja varten (HFP/HSP-yhteys), tai [Speakers (ULT FIELD 1 Stereo)]*², joka on BLUETOOTH-profiili musiikin toistamista varten (A2DP-yhteys), ei ehkä ole saatavilla kaiuttimen tai mikrofonin asetuksia varten, ja vain [ULT FIELD 1] saatetaan näyttää. Tässä tapauksessa valitse [ULT FIELD 1].
- Voit tutustua usein kysytyihin kysymyksiin ja niiden vastauksiin asiakastuen verkkosivustolla.

*¹ Käyttämäsi videopuhelusovelluksen mukaan tämä toiminto ei ehkä ole käytettävissä.

*² Merkinnät voivat vaihdella tietokoneen tai videopuhelusovelluksen mukaan.

Vihje

- Kun et voi nähdä videopuhelusovelluksen asetuksia tai valita [Headset earphone (ULT FIELD 1 Hands-Free)] tai [Headset microphone (ULT FIELD 1 Hands-Free)], joka on BLUETOOTH-profiili puhelinkeskusteluja varten (HFP/HSP-yhteys), valitse [Headset earphone (ULT FIELD 1 Hands-Free)] tai [Headset microphone (ULT FIELD 1 Hands-Free)] tietokoneen asetuksia varten, ja muodosta yhteys. Saat lisätietoja lukemalla seuraavat aiheet.
 - [Yhdistäminen tietokoneeseen BLUETOOTH-yhteyden kautta \(Windows®\)](#)
 - [Yhdistäminen tietokoneeseen BLUETOOTH-yhteyden kautta \(Mac\)](#)
- Mac-tietokoneella BLUETOOTH-profiileja sekä musiikin toistamista varten (A2DP) että puhelinkeskusteluja varten (HFP/HSP-yhteys) käytetään videopuheluissa, ja profiilia ei tarvitse valita.

- BLUETOOTH-yhteyden katkaiseminen (käytön jälkeen)
- Miten voin ratkaista ongelman?

5-057-418-11(2) Copyright 2024 Sony Corporation

Langaton kaiutin
ULT FIELD 1

Puhelun vastaanottaminen

Voit soittaa handsfree-puheluita älypuhelimella tai matkapuhelimella, joka tukee BLUETOOTH-profiilia HFP (Hands-free Profile) tai HSP (Headset Profile) BLUETOOTH-yhteyden kautta.

- Jos älypuhelimesi tai matkapuhelimesi tukee sekä HFP- että HSP-profiilia, valitse HFP.
- Toiminnot saattavat vaihdella älypuhelimesta tai matkapuhelimesta riippuen. Lue älypuhelimien tai matkapuhelimien mukana toimitetut käyttöohjeet.

Tietoa soittoäänistä

Kun puhelu saapuu, toisto tauotetaan ja kaiuttimen kautta kuuluu soittoääni. Soittoääni vaihtelee seuraavin tavoin älypuhelimestasi tai matkapuhelimestasi riippuen.

- Kaiuttimeen asetettu soittoääni
- Älypuheliimeen tai matkapuheliimeen asetettu soittoääni
- Älypuheliimeen tai matkapuheliimeen asetettu soittoääni ainoastaan BLUETOOTH-yhteyttä varten

1 Muodosta yhteys kaiuttimen ja älypuhelimien tai matkapuhelimen välille.

Kun BLUETOOTH-yhteys on muodostettu, kuulet kaiuttimesta merkkiäänien ja  (BLUETOOTH) -merkkivalo vaihtuu välkkyvästä pysyväksi.

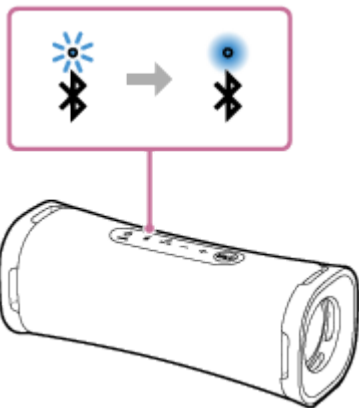

Stereopari-toimintoa käytettäessä

Muodosta yhteys kaiuttimeen, jonka  (BLUETOOTH) -merkkivalo välkkyy sinisenä. Käytä seuraavissa vaiheissa ja toiminnoissa handsfree-puhelun aikana kaiutinta, joka on yhdistetty älypuheliimeen tai matkapuheliimeen.

2 Paina (toisto)/ (puhelu) -painiketta puhelun saapuessa.

Puhu kaiuttimen mikrofoniin ().

Kun puhelu saapuu, toisto tauotetaan ja kaiuttimen kautta kuuluu soittoääni.

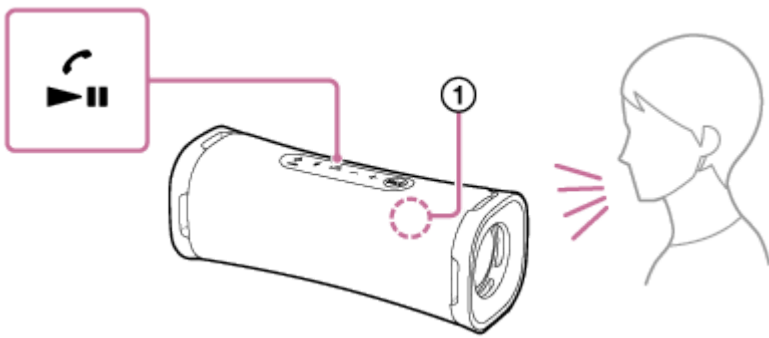

Jos kaiuttimen kautta ei kuulu soittoaäntä

Kaiutinta ei ehkä ole yhdistetty älypuhelimkeen tai matkapuhelimeen HFP- tai HSP-profiilin kautta. Tarkista yhteyden tila älypuhelimelta tai matkapuhelimelta.

3 Kun puhelin soi tai puhelinkeskustelu on käynnissä, säädä äänenvoimakkuutta painamalla kaiuttimen -/+ (äänenvoimakkuus) -painikkeita tai käyttämällä älypuhelimta tai matkapuhelimta.

Kun painat kaiuttimen -/+ (äänenvoimakkuus) -painikkeita tai säädät äänenvoimakkuutta älypuhelimella tai matkapuhelimella, (virta) -merkkivalo välkkyä kerran tai 3 kertaa.

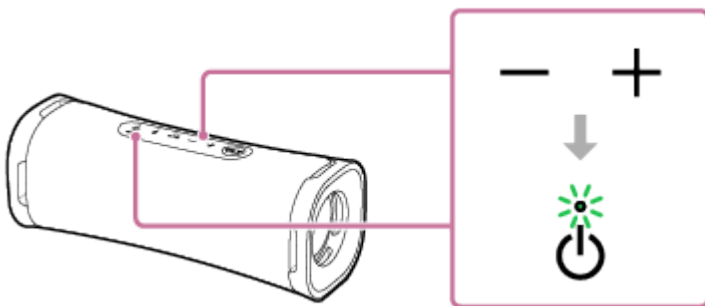

4 Voit lopettaa puhelun painamalla ►|| (toisto)/ (puhelu) -painiketta.

Jos olit kuuntelemassa musiikkia ennen puhelua, toisto jatkuu puhelun päättyttyä. Jos lopetat puhelun käyttämällä älypuhelimta tai matkapuhelimta, toisto jatkuu puhelun päättyttyä myös, jos olit kuuntelemassa musiikkia ennen puhelua.

Vihje

- Joissakin älypuhelimissa tai matkapuhelimissa kuulokkeen käytöllä on etusija puheluiden saapuessa. Jos käytät HFP/HSP-yhteyttä, vaihda puhelulaite kaiuttimeen älypuhelimien tai matkapuhelimien avulla.
- Kun soittaja ei kuule ääntäsi tai hänellä on vaikeuksia kuulla ääntäsi, siirry lähemmäs kaiutinta ja puhu sitten sen mikrofoniiin.
- Musiikin toiston ja puheluiden äänenvoimakkuus asetetaan erikseen kaiuttimessa.

Huomautus

- Stereopari-toimintoa käytettäessä puhelun ääni kuuluu vain kaiuttimesta, jonka (BLUETOOTH) -merkkivalo palaa sinisenä.
- Älypuhelimesta tai matkapuhelimesta riippuen toistoa ei ehkä taoteta puhelun saapuessa.
- Käytä älypuhelimta tai matkapuhelimta vähintään 50 cm:n etäisyydellä kaiuttimesta. Saatat kuulla kohinaa, jos kaiutin ja älypuhelin tai matkapuhelin ovat liian lähellä toisiaan.
- Älypuhelimesi tai matkapuhelimesi mallista, käyttöjärjestelmästä ja asennetuista sovelluksista riippuen jotkin handsfree-puheluiden toiminnot eivät ehkä toimi normaalisti.

Aiheeseen liittyvää

- [Parin ja yhteyden muodostaminen BLUETOOTH-laitteisiin](#)
- [BLUETOOTH-yhteyden katkaiseminen \(käytön jälkeen\)](#)
- [Puhelun soittaminen](#)

5-057-418-11(2) Copyright 2024 Sony Corporation

Langaton kaiutin
ULT FIELD 1

Puhelun soittaminen

Voit soittaa handsfree-puheluita älypuhelimella tai matkapuhelimella, joka tukee BLUETOOTH-profiilia HFP (Hands-free Profile) tai HSP (Headset Profile) BLUETOOTH-yhteyden kautta.

- Jos älypuhelimesi tai matkapuhelimesi tukee sekä HFP- että HSP-profiilia, valitse HFP.
- Toiminnot saattavat vaihdella älypuhelimesta tai matkapuhelimesta riippuen. Lue älypuhelimien tai matkapuhelimien mukana toimitetut käyttöohjeet.

1 Muodosta yhteys kaiuttimen ja älypuhelimien tai matkapuhelimien välille.

Kun BLUETOOTH-yhteys on muodostettu, kuulet kaiuttimesta merkkiäänän ja  (BLUETOOTH) -merkkivalo vaihtuu välkkyvästä pysyväksi.

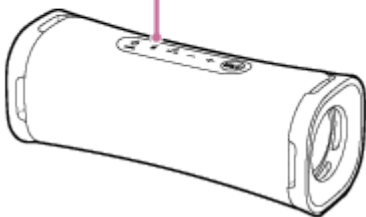

Stereopari-toimintoa käytettäessä

Muodosta yhteys kaiuttimeen, jonka  (BLUETOOTH) -merkkivalo välkky sinisenä. Käytä seuraavissa vaiheissa ja toiminnoissa handsfree-puhelun aikana kaiutinta, joka on yhdistetty älypuhelimien tai matkapuhelimeen.



2 Soita puhelu älypuhelimella tai matkapuhelimella.

Kun soitat puhelun, toisto tauotetaan ja kaiuttimen kautta kuuluu valintaääni.

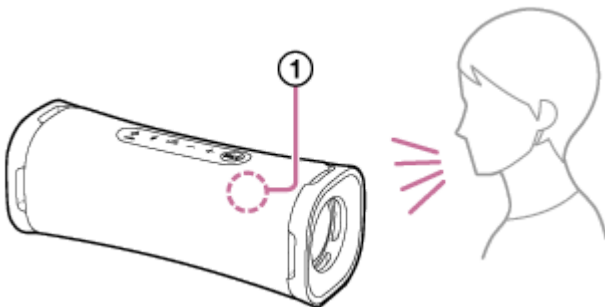
Kun vastaanottaja vastaa puheluun, puhu kaiuttimen mikrofoniin ().



Jos kaiuttimesta ei kuulu valintaääntä

- Kaiutinta ei ehkä ole yhdistetty älypuhelimien tai matkapuhelimeen HFP- tai HSP-profiilin kautta. Tarkista yhteyden tila älypuhelimelta tai matkapuhelimelta.
- Vaihda puhelulaite kaiuttimeen pitämällä  (toisto)/  (puhelu) -painiketta painettuna noin 2 sekunnin ajan.

3 Kun puhelin soi tai puhelinkeskustelu on käynnissä, säädä äänenvoimakkuutta painamalla kaiuttimen –/+ (äänenvoimakkuus) -painikkeita tai käyttämällä älypuhelimta tai matkapuhelinta.

Kun painat kaiuttimen –/+ (äänenvoimakkuus) -painikkeita tai säädät äänenvoimakkuutta älypuhelimella tai matkapuhelimella, (virta) -merkkivalo välkkyä kerran tai 3 kertaa.

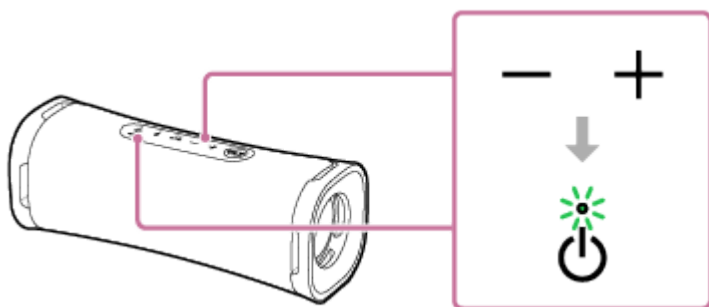

4 Voit lopettaa puhelun painamalla ►|| (toisto)/ (puhelu) -painiketta.

Jos olit kuuntelemassa musiikkia ennen puhelua, toisto jatkuu puhelun päätyttyä. Jos lopetat puhelun käyttämällä älypuhelimta tai matkapuhelinta, toisto jatkuu puhelun päätyttyä myös, jos olit kuuntelemassa musiikkia ennen puhelua.

Vihje

- Kun vastaanottaja ei kuule ääntäsi tai hänellä on vaikeuksia kuulla ääntäsi, siirry lähemmäs kaiutinta ja puhu sitten sen mikrofonin.
- Musiikin toiston ja puheluiden äänenvoimakkuus asetetaan erikseen kaiuttimessa.

Huomautus

- Stereopari-toimintoa käytettäessä puhelun ääni kuuluu vain kaiuttimesta, jonka (BLUETOOTH) -merkkivalo palaa sinisenä.
- Älypuhelimesta tai matkapuhelimesta riippuen toistoa ei ehkä tauteta puhelua soittaessa.
- Käytä älypuhelimta tai matkapuhelinta vähintään 50 cm:n etäisyydellä kaiuttimesta. Saatat kuulla kohinaa, jos kaiutin ja älypuhelin tai matkapuhelin ovat liian lähellä toisiaan.

Aiheeseen liittyvää

- [Parin ja yhteyden muodostaminen BLUETOOTH-laitteisiin](#)
- [BLUETOOTH-yhteyden katkaiseminen \(käytön jälkeen\)](#)
- [Puhelun vastaanottaminen](#)

Langaton kaiutin
ULT FIELD 1

Mitä ”Sony | Music Center” -sovelluksen avulla voidaan tehdä

”Sony | Music Center” on sovellus, jonka avulla hallitaan Sony-äänilaitteita, jotka ovat yhteensopivia ”Sony | Music Center” -sovelluksen kanssa, ja sitä käytetään älypuhelimella tms.

Saat lisätietoja ”Sony | Music Center” -sovelluksesta siirtymällä seuraavaan osoitteeseen:

<https://www.sony.net/smcqa/>

Tehtävissä olevat toiminnot kaiuttimella, jossa on ”Sony | Music Center”

- Stereopari-toiminnon asetukset sekä oikean (oikean puolen) ja vasemman (vasemman puolen) äänikanavan vaihtaminen keskenään
- Äänenlaadun asettaminen ja taajuuskorjaimen säätäminen
- Virta-asetus -asetukset (STAMINA/Autom. valmiustila)
- Vaihtaminen Bluetooth-yhteyden laatu (Äänenlaatu etusijalla/Vakaa yhteys etusijalla)
- Kaiuttimen ohjelmistopäivityksen tai -version katsominen
- Älypuhelimien tallennettujen musiikkitiedostojen toistaminen
- Sisäisen akkutason osoittaminen

jne.

Huomautus

- ”Sony | Music Center” -sovelluksen avulla hallittavat toiminnot vaihtelevat yhdistetystä laitteesta riippuen. Sovelluksen määrittelyt ja suunnittelu voivat muuttua ilmoituksesta.
- Varmista, että käytät uusinta ”Sony | Music Center” -versiota. Jos et voi muodostaa yhteyttä kaiuttimen ja BLUETOOTH-laitteen välille BLUETOOTH-yhteyden kautta tai jos koet ongelman, esimerkiksi äänen puuttumisen, poista ”Sony | Music Center” -asennus ja yritä muodostaa yhteys uudelleen BLUETOOTH-yhteyden kautta. Saat lisätietoja ”Sony | Music Center” -sovelluksesta Google Play (Play Store) -kaupasta tai App Store -kaupasta.
- Huomaa, että ”Sony | Music Center” ja ”Music Center for PC” ovat erillisiä sovelluksia.

Aiheeseen liittyvää

- [”Sony | Music Center” -sovelluksen asentaminen](#)
- [Kaiuttimen lataaminen](#)
- [Musiikin toiston laadun valitseminen BLUETOOTH-yhteyden kautta \(koodekki\)](#)
- [Musiikin kuunteleminen langattomasti 2 kaiuttimen avulla \(Stereopari-toiminto\)](#)
- [Esiasennetun ohjelmiston päivittäminen](#)

Langaton kaiutin
ULT FIELD 1

”Sony | Music Center” -sovelluksen asentaminen

Asenna ”Sony | Music Center” älypuhelimellesi tms. Google Play (Play Store) -kaupasta tai App Store -kaupasta. Apple iOS -laitteet: ”Sony | Music Center” voidaan asentaa laitteille, joissa on iOS 11.0 tai uudempi. Sovellus ei ole käytettävissä laitteissa, joissa on iOS 10.x tai vanhempi.

- 1 Lataa ”Sony | Music Center” Google Play (Play Store) -kaupasta tai App Store -kaupasta ja asenna se.



Sony Music Center



- 2 Kun asennus on valmis, käynnistä ”Sony | Music Center”.

Huomautus

- Huomaa, että ”Sony | Music Center” ja ”Music Center for PC” ovat erillisiä sovelluksia.
- Varmista, että käytät uusinta ”Sony | Music Center” -versiota. Jos et voi muodostaa yhteyttä kaiuttimen ja BLUETOOTH-laitteen välille BLUETOOTH-yhteyden kautta tai jos koet ongelman, esimerkiksi äänen puuttumisen, poista ”Sony | Music Center” -asennus ja yritä muodostaa yhteys uudelleen BLUETOOTH-yhteyden kautta. Saat lisätietoja ”Sony | Music Center” -sovelluksesta Google Play (Play Store) -kaupasta tai App Store -kaupasta.

Aiheeseen liittyvää

- [Mitä ”Sony | Music Center” -sovelluksen avulla voidaan tehdä](#)

Langaton kaiutin
ULT FIELD 1

Ääniavustajatoiminnon käyttäminen (Google™-sovellus)

Käyttämällä Google-sovellusominaisuutta, joka sisältyy Android-älypuhelimeen, voit puhua kaiuttimen mikrofonin käyttäaksesi Android-älypuhelinia.

Seuraavassa kerrotaan, miten Google-sovellusta käytetään.

1 Valitse Google-sovellus [Assist App] -palvelulle kohdassa [Assist & Voice input].

Valitse Android-älypuhelimella [Settings] - [Apps & notifications] - [Advanced] - [Default apps] - [Assist & Voice input] ja valitse Google-sovellus [Assist App] -palvelulle.

Yllä oleva toiminto on esimerkki. Saat lisätietoja Android-älypuhelimien mukana toimitetuista käyttöohjeista.

Saat yksityiskohtaisia tietoja Google-sovelluksesta Android-älypuhelimien käyttöohjeista tai tukisivustolta tai Google Play (Play Store) -verkkosivustolta.

Huomautus

- Sovelluksen uusin versio saatetaan vaatia.
- Google-sovellus ei ehkä aktivoitu kaiuttimen kautta riippuen Android-älypuhelimien määrittämisistä.

2 Yhdistä kaiutin Android-älypuhelimeen BLUETOOTH-yhteyden kautta.

3 Kun kaiutin on yhdistettynä Android-älypuhelimeen BLUETOOTH-yhteyden kautta ja Android-älypuhelin on valmiustilassa tai toistaa musiikkia, paina (toisto)/ (puhelu) -painiketta ja pidä sitä painettuna noin 2 sekunnin ajan.

Google-sovellus aktivoituu ja kuulet käynnistysäänen.

4 Anna Google-sovellukselle pyyntö kaiuttimen mikrofonin kautta.

Saat lisätietoja Google-sovelluksesta, esimerkiksi sovelluksista, jotka toimivat Google-sovelluksen kanssa, lukemalla Android-älypuhelimien mukana toimitetut käyttöohjeet.

Huomautus

- Google-sovellusta ei voi aktivoita, kun sanot "OK Google" kaiuttimen mikrofonin, vaikka Android-älypuhelimien [OK Google] -asetus olisi päällä.

Langaton kaiutin
ULT FIELD 1

Ääniavustajatoiminnon käyttäminen (Siri)

Käyttämällä Siri-toimintoa, joka sisältyy iPhoneen, voit puhua kaiuttimen mikrofonii iPhoneen käyttämistä varten. Seuraavassa kerrotaan, miten Siriä käytetään.

1 Kytke Siri päälle.

Valitse iPhoneella [Settings] - [Siri & Search] ja ota käyttöön [Listen for "Hey Siri"]. Yllä oleva toiminto on esimerkki. Saat lisätietoja iPhoneen mukana toimitetuista käyttöohjeista. Saat yksityiskohtaisia Siri-ohjeita iPhoneen käyttöohjeista tai tukisivustolta.

2 Yhdistä kaiutin iPhoneen BLUETOOTH-yhteyden kautta.

3 Kun kaiutin on yhdistettynä iPhoneen BLUETOOTH-yhteyden kautta ja iPhone on valmiustilassa tai toistaa musiikkia, paina (toisto)/ (puhelu) -painiketta ja pidä sitä painettuna noin 2 sekunnin ajan.

Siri aktivoituu ja kuulet käynnistysäänen.

4 Anna Sirille pyyntö kaiuttimen mikrofonin kautta.

Saat lisätietoja Siristä, esimerkiksi Sirin kanssa toimivista sovelluksista, lukemalla iPhoneen mukana toimitetut käyttöohjeet.

Huomautus

- Siriä ei voida aktivoida, kun sanot "Hey Siri" kaiuttimen mikrofonii, vaikka iPhoneen [Listen for "Hey Siri"] -asetus olisi päällä.

Langaton kaiutin
ULT FIELD 1

Tietoa merkkivaloista

CHARGE-merkkivalo (oranssi)

Sammuu	Kaiuttimen lataus on valmis.
Syttyy	Kaiuttimen lataus on käynnissä.
Välkkyä hitaasti	Sisäisen akun virtataso on alle 20 % ja se on ladattava.
Välkkyä 3 kertaa ja sammuu	Jos CHARGE-merkkivalo välkkyä 3 kertaa ja sammuu, kun kytket kaiuttimen päälle, sisäinen akku on tyhjä ja se on ladattava.
Välkkyä nopeasti	Epänormaali sisäinen lämpötila tai vika sisäisessä uudelleenladattavassa akussa on havaittu. Sammuta kaiutin, irrota USB-kaapeli, odota hetki ja käynnistä kaiutin sitten uudelleen. Lisätietoja on kohdassa Huomautuksia lataamisesta .

Huomautus

- Niin kauan kuin kaiutin on yhdistettynä seinäpistorasiaan USB-verkkovirtalaitteen (saatavana kaupoista) avulla, kaiuttimen sisäinen akku kykenee latautumaan, vaikka kaiutin olisi kytketty päälle. Kaiuttimen käytöstä riippuen täyteen latautuminen voi kuitenkin kestää kauan. Kaiuttimen sammuttamista suositellaan ennen akun lataamista.
- USB-verkkovirtalaitteen tyyppistä ja määrittämisestä riippuen sisäisen uudelleenladattavan akun jäljellä oleva virtataso voi pienentyä tai kaiutin voi sammua, jos käytät kaiutinta korkealla äänenvoimakkuudella, vaikka kaiutin olisi yhdistetty seinäpistorasiaan USB-verkkovirtalaitteen avulla. Tämä ei kuitenkaan merkitse toimintahäiriötä. Jos näin käy, sammuta kaiutin ja anna akun latautua täyteen ennen kuin käytät kaiutinta.
- Jos ympäristön lämpötila on erittäin alhainen tai korkea, sisäisen akun lataus keskeytyy turvallisuussyistä. Lataus saattaa keskeytyä myös, jos lataus kestää pitkään. Jos näin käy, muuta lämpötilaa korkeammaksi tai matalammaksi, jotta käyttölämpötilaksi tulee 5 °C - 35 °C, irrota ja liitä USB-kaapeli ja anna akun latautua uudelleen.

⏻ (virta) -merkkivalo (vihreä)

Sammuu	Kaiutin kytkeytyy pois päältä.
Syttyy	Kaiutin kytkeytyy päälle.

Välkky	<ul style="list-style-type: none"> ● Joka kerran, kun painat –/+ (äänenvoimakkuus) -painikkeita, merkkivalo välkky kerran. ● Kun käytät –/+ (äänenvoimakkuus) -painikkeita ja äänenvoimakkuus asetetaan alhaisimmalle (0) tai korkeimmalle tasolle (50 musiikin toistoa varten/15 puheluiden soittamista varten), merkkivalo välähtää 3 kertaa. ● Kun ► (toisto)/ ☎ (puhelu) -painiketta ja – (äänenvoimakkuus) -painiketta painetaan ja pidetään samanaikaisesti alhaalla noin 5 sekuntia ja Autom. valmiustila -toiminto on pois käytöstä, merkkivalo välähtää 3 kertaa. ● Kun ► (toisto)/ ☎ (puhelu) -painiketta ja – (äänenvoimakkuus) -painiketta painetaan ja pidetään samanaikaisesti alhaalla noin 5 sekuntia ja Autom. valmiustila -toiminto on käytössä, merkkivalo välähtää kahdesti. ● Kun ► (toisto)/ ☎ (puhelu)-painiketta ja + (äänenvoimakkuus) -painiketta painetaan ja pidetään samanaikaisesti alhaalla noin 2 sekuntia ja "Vakaa yhteys etusijalla" valitaan ensisijaiseksi BLUETOOTH-yhteyden laatua varten, merkkivalo välähtää 3 kertaa. ● Kun ► (toisto)/ ☎ (puhelu)-painiketta ja + (äänenvoimakkuus) -painiketta painetaan ja pidetään samanaikaisesti alhaalla noin 2 sekuntia ja "Äänenlaatu etusijalla" valitaan ensisijaiseksi BLUETOOTH-yhteyden laatua varten, merkkivalo välähtää kahdesti. ● Kun ULT-painiketta ja – (äänenvoimakkuus) -painiketta painetaan ja pidetään samanaikaisesti alhaalla noin 2 sekuntia ja ULT POWER SOUND-merkkiääni on pois käytöstä, merkkivalo välähtää 3 kertaa. ● Kun ULT-painiketta ja – (äänenvoimakkuus) -painiketta painetaan ja pidetään samanaikaisesti alhaalla noin 2 sekuntia ja ULT POWER SOUND-merkkiääni on käytössä, merkkivalo välähtää kahdesti.
--------	---

🔗 (BLUETOOTH) -merkkivalo (sininen)

Sytty	Kaiuttimen ja BLUETOOTH-laitteen välille on muodostettu yhteys.
Välkky kahdesti kerrallaan	<p>Kaiutin siirtyy parinmuodostustilaan.</p> 















ULT-painike (vaaleanpunainen *)

Sammuu	Äänitilaksi asetetaan muu kuin ULT POWER SOUND.
Syttyy	Äänitilaksi asetetaan ULT POWER SOUND.

* ULT-painikkeen valaistuksen väri vaihtelee katselukulman mukaan.

Muut merkkivalojen toiminnot (ilmaisut esiasennetun ohjelmiston päivityksistä)

Päivityksen ollessa käynnissä	Kun ohjelmistopäivitys etenee, vihreän  (virta) -merkkivalon välkähdykset muuttuvat (5 välkähdyksestä 4 välkähdykseen ja sitten 1 välkähdykseen, minkä jälkeen valo sammuu *).
Kun päivitys on valmis	Kun kaiutin kytkeytyy päälle ensimmäisen kerran ohjelmistopäivityksen jälkeen, vihreä  (virta) -merkkivalo ja sininen  (BLUETOOTH) -merkkivalo välkkyvät samanaikaisesti 3 kertaa.
Kun päivitys peruutetaan	<ul style="list-style-type: none"> ● Kun [Cancel]-valintaa napautetaan "Sony Music Center" -sovelluksessa päivityksen ollessa käynnissä Päivityksen etenemisen mukaan merkkivalo toimii yhdellä seuraavista tavoista: <ul style="list-style-type: none"> –  (virta) -merkkivalo sammuu ja sininen  (BLUETOOTH) -merkkivalo alkaa välkkyä. –  (virta) -merkkivalo sammuu ja sininen  (BLUETOOTH) -merkkivalo sekä oranssi CHARGE-merkkivalo alkavat välkkyä samanaikaisesti. Tämän jälkeen sinisen  (BLUETOOTH) -merkkivalon jatkaessa välkkymistä oranssi CHARGE-merkkivalo alkaa välkkyä 4 kertaa kerrallaan. ● Kun kaiuttimen  (virta) -painiketta painetaan päivityksen ollessa käynnissä Sininen  (BLUETOOTH) -merkkivalo alkaa välkkyä. Samaan aikaan oranssi CHARGE-merkkivalo välkkyä 9 kertaa *, minkä jälkeen kaiutin kytkeytyy pois päältä.
Kun päivitys epäonnistuu	Kun päivitysdatan siirto epäonnistuu,  (virta) -merkkivalo sammuu ja  (BLUETOOTH) -merkkivalo välkkyä sinisenä.

* Tilanteen mukaan et ehkä näe kaikkia välkähdyksiä.

Aiheeseen liittyvää

- [Osat ja painikkeet](#)
- [Mitä "Sony | Music Center" -sovelluksen avulla voidaan tehdä](#)
- [Esiasennetun ohjelmiston päivittäminen](#)

5-057-418-11(2) Copyright 2024 Sony Corporation

Langaton kaiutin
ULT FIELD 1

Esiasennetun ohjelmiston päivittäminen

Kun ohjelmistosta julkaistaan uusi versio, voit päivittää kaiuttimen esiasennetun ohjelmiston seuraavilla tavoilla.
Kun päivität ohjelmiston, saat käyttöösi uusia ominaisuuksia, joiden avulla käyttö on mukavampaa ja vakaampaa.

1 Liitä kaiutin seinäpistorasiaan USB-verkkovirtalaitteen (saatavana kaupoista) avulla.

Ohjelmistopäivityksiä ei voida tehdä, kun kaiutin saa virtaa sisäisestä akusta.

2 Kytke kaiutin päälle.

Kuulet kaiuttimen ilmoitusäänen, ja  (virta) -merkkivalo palaa vihreänä.

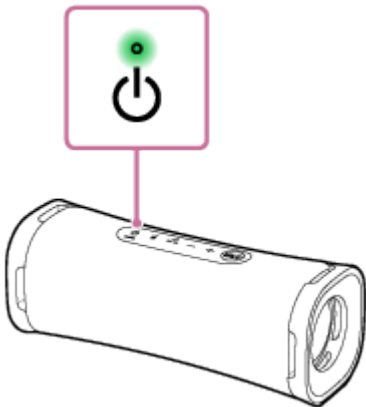

3 Käynnistä [Music Center] sovellus napauttamalla sitä laitteella.



Music Center



4 Napauta [ULT FIELD 1].

Kun uusi versio ohjelmistosta julkaistaan, "Sony | Music Center" -näytöllä näkyy päivitysilmoitus.

5 Päivitä toimimalla näytön ohjeiden mukaan.

Kun ohjelmistopäivitys etenee, vihreän  (virta) -merkkivalon välkähdykset muuttuvat (5 välkähdyksestä 4 välkähdykseen ja sitten 1 välkähdykseen, minkä jälkeen valo sammuu).

Tilanteen mukaan et ehkä näe kaikkia välkähdyksiä.

Kun kaiutin kytkeytyy päälle ensimmäisen kerran ohjelmistopäivityksen jälkeen, vihreä  (virta) -merkkivalo ja sininen  (BLUETOOTH) -merkkivalo välkkyvät samanaikaisesti 3 kertaa ilmaisten, että päivitys on valmis.

6 Vahvista kaiuttimen ohjelmiston versio.

Napauta "Sony | Music Center" -sovelluksessa [ULT FIELD 1] - [Settings] - [System].

| "XXXX", joka näkyy kohdassa "ULT FIELD 1", merkitsee ohjelmistoversiota.

Vihje

- Jos ohjelmistopäivitys epäonnistuu, sammuta kaiutin ja kytke se uudelleen päälle. Kaiutin palautuu virhetilasta.
- Saat lisätietoja ohjelmistopäivityksiä koskevien kaiuttimen merkkivalojen toiminnasta, kun luet kohdan "Muut merkkivalojen toiminnot (ilmaisut esiasennetun ohjelmiston päivityksistä)", joka on luvussa [Tietoa merkkivaloista](#).

Huomautus

- Jos ohjelmiston päivitys epäonnistuu, lataa sisäistä uudelleenladattavaa akkua, kunnes sen varaus on vähintään 40 %. Voit katsoa sisäisen uudelleenladattavan akun jäljellä olevan virtatason "Sony | Music Center" -sovelluksesta.

Aiheeseen liittyvää

- [Kaiuttimen lataaminen](#)

5-057-418-11(2) Copyright 2024 Sony Corporation

Langaton kaiutin
ULT FIELD 1

Varotoimet

Turvallisuus

- Lue kaiuttimen mukana toimitettu Viiteopas.
- Arvokilpi ja tärkeät turvallisuustiedot löytyvät seuraavista paikoista:
 - kaiuttimen takapuolella olevan suojuksen sisäpinta

Sijoittaminen

- Voit eliminoida toimintahäiriöiden riskin, kun et aseta tai jätä kaiutinta seuraaviin paikkoihin.
 - korkeille lämpötiloille altistuviin paikkoihin, kuten suoraan auringonvaloon, valaistuslaitteiden alle, lämmönlähteiden lähelle tai saunaan
 - ajoneuvoon, jonka ikkunat ovat kiinni (erityisesti kesällä)
 - kuumalle ilmalle altistuviin paikkoihin, kuten hiustenkuivaimen lähelle
 - liian pölyisiin paikkoihin
 - liialliselle tärinälle altistuviin paikkoihin
- Aseta tämä kaiutin tasaiselle ja vakaalle pinnalle. Kaltevalle pinnalle asetettu kaiutin voi kaatua tai pudota aiheuttamansa tärinän vuoksi, mikä saattaa johtaa vammoihin, toimintahäiriöihin tai toimintakyvyn heikkenemiseen.
- Riippuen olosuhteista paikassa, johon tämä kaiutin asetetaan, se saattaa kaatua tai pudota pinnalta. Älä jätä arvoesineitä kaiuttimen lähelle.
- Tämä kaiutin ei ole magneettisuojustu. Pidä magneettisuudelle herkät esineet (tallennetut nauhat, rannekellot, pankki- ja luottokortit, joissa on magneettinauha jne.) poissa kaiuttimen lähetyviltä. Pidä tämä mielessäsi myös kaiutinta kantaessasi.

Muita huomautuksia

- Älä käytä kaiutinta erittäin kylmässä tai kuumassa ympäristössä tai jätä sitä sinne (lämpötilat, jotka ovat korkeampia tai alhaisempia kuin 5 °C - 35 °C). Jos kaiutinta käytetään tai jos se jätetään paikkaan, jonka lämpötila on yllä mainitun alueen ulkopuolella, kaiutin saattaa automaattisesti lakata toimimasta suojelemaan sisäisiä piirejä.
- Jos käytät tätä kaiutinta pitkään, kaiuttimen lämpötila saattaa nousta, mutta kyseessä ei ole toimintahäiriö.
- Korkeissa lämpötiloissa lataus saattaa keskeytyä tai äänenvoimakkuus pienentyä akun suojaamiseksi.
- Vaikka et aikois käyttää kaiutinta pitkään aikaan, ylläpidä akun tehoa lataamalla se täyteen 6 kuukauden välein.
- Jos sinulla on kysyttävää tai koet kaiuttimeen liittyviä ongelmia, joita tässä oppaassa ei käsitellä, ota yhteyttä lähimpään Sony-jälleenmyyjään.

Langaton kaiutin
ULT FIELD 1

Huomautuksia lataamisesta

Sisäisen litiumioniakun käyttöaika

- Vaikka et aikoiisi käyttää kaiutinta pitkään aikaan, ylläpidä sisäisen akun tehoa lataamalla sitä riittävästi 6 kuukauden välein.
- Jos kaiutinta ei käytetä pitkään aikaan, sisäisen akun lataaminen saattaa kestää kauemmin.
- Sisäisellä uudelleenladattavalla akulla on tietty käyttöaika. Ajan ja sisäisen akun useamman käyttökerran myötä sisäisen uudelleenladattavan akun kapasiteetti heikkenee hitaasti. Kun sisäisen akun käyttöaika vaikuttaa huomattavasti lyhyemmältä, vaikka se olisi ladattu täyteen, ota yhteyttä lähimpään Sony-jälleenmyyjään.
- Kun sisäisen akun käyttöaika vaikuttaa huomattavasti lyhyemmältä, sisäinen uudelleenladattava akku on saattanut vanhentua.
- Sisäisen uudelleenladattavan akun käyttöaika vaihtelee riippuen käytöstä, ympäristöstä ja säilytystavasta.

Vaara

Kun kaiutin havaitsee ongelman sisälämpötilassa tai sisäisessä uudelleenladattavassa akussa, CHARGE-merkkivalo (oranssi) välkky nopeasti.

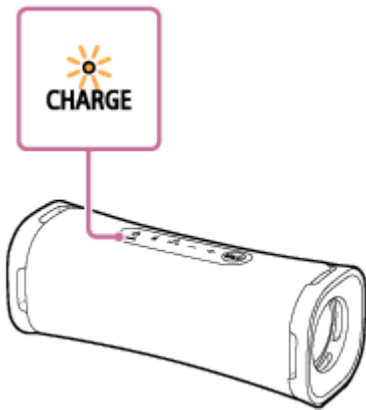

Jos huomaat poikkeavuutta, irrota USB-kaapeli, odota hetki ja käynnistä kaiutin sitten uudelleen (pitämällä  (virta) -painiketta painettuna noin 10 sekuntia). Jos ongelma jatkuu, ota yhteyttä lähimpään Sony-jälleenmyyjään.

Huomautus

- Latausaika vaihtelee sisäisen akun käyttöolosuhteista riippuen.
- Lataa kaiutin, kun ympäristön lämpötila on 5 °C - 35 °C. Huomaa, että sisälämpötila voi olla 5 °C tai alhaisempi vuodenajan mukaan, esimerkiksi erityisesti talvella.
- Kaiutin lämpenee latauksen aikana. Tämä ei ole toimintahäiriö.
- Vältä altistamista kaiutinta äkillisille lämpötilan vaihteluille, suoralle auringonvalolle, usvalle, hiekalle, pölylle tai mekaanisille iskuille. Älä myöskään koskaan jätä kaiutinta suoraan auringonvaloon pysäköityyn autoon.
- Niin kauan kuin kaiutin on yhdistettynä seinäpistorasiaan USB-verkkovirtalaitteen (saatavana kaupoista) avulla, kaiuttimen sisäinen akku kykenee latautumaan, vaikka kaiutin olisi kytketty päälle. Latauksen valmistuminen voi kuitenkin kestää kauan kaiuttimen käytöstä riippuen. Kaiuttimen sammuttamista suositellaan ennen akun lataamista.

- Voit ladata kaiuttimen sisäisen akun myös liittämällä kaiuttimen tietokoneeseen, jossa on USB-latausportti. Kaikkia tietokoneita ei ole kuitenkaan testattu eikä niiden ole todettu toimivan tämän menettelyn mukaan, eikä tämä menettely sovellu itsekoottuille tietokoneille.
- Lataus keskeytyy turvallisuussyistä erittäin kylmissä tai kuumissa ympäristöissä. Jos lataus kestää pitkään, kaiuttimen lataaminen keskeytyy. Voit ratkaista nämä ongelmat irrottamalla USB-kaapelin kaiuttimesta ja liittämällä sen uudelleen, kun käyttölämpötila on 5 °C - 35 °C.
- Korkeissa lämpötiloissa lataus saattaa keskeytyä tai äänenvoimakkuus pienentyä akun suojaamiseksi.
- Lataaminen USB-keskittimen kautta taataan vain, jos käytät omaa virtalähdettä käyttävää USB-keskitintä, jossa on hyväksytty logo.
- Kun kaiutin on yhdistetty tietokoneeseen, jota ei ole yhdistetty pistorasiaan, kaiutin kuluttaa tietokoneen akkuvirtaa. Älä jätä kaiutinta liitettyksi tietokoneeseen pitkäksi ajaksi, jotta tietokoneen akku ei tyhjene.

Aiheeseen liittyvää

- [Kaiuttimen lataaminen](#)
- [Kaiuttimen käynnistäminen uudelleen](#)

5-057-418-11(2) Copyright 2024 Sony Corporation

Langaton kaiutin
ULT FIELD 1

Huomautuksia vedenpitävyydestä ja pölytiivyydestä

Kaiuttimen vedenpitävyydestä ja pölytiivyydestä

Kaiuttimen vedenpitävyys vastaa suojus kunnolla kiinnitettynä määritystä IPX7^{*1} standardin IEC60529 "Suojausluokan IP-koodi"^{*3} luokituksen "Suojausluokka veden tunkeutumista vastaan" mukaisesti, ja pölytiivys määritystä IP6X^{*2} luokituksen "Suojausaste kiinteitä vierasesineitä vastaan"^{*3} mukaisesti.

Nesteet, joita vedenpitävyyden suorituskykymääritelmät koskevat

Käytettävissä	makea vesi, vesijohtovesi, uimahallivesi, suolavesi
Ei käytettävissä	muut kuin edellä mainitut nesteet (saippuavesi, puhdistusaineita tai kylpyvaahtoa sisältävä vesi, shampoo, kuuma lähdevesi jne.)

*1 IPX7-vastaavuus: Kaiutin on testattu ja sen on todettu säilyttävän toiminnallisuutensa, kun se upotetaan varovasti 1 m:n syvyiseen veteen, johon se jätetään 30 minuutin ajaksi.

*2 IP6X-vastaavuus: Kaiutin on testattu ja sen on todettu estävän edelleen pölyn tunkeutumisen oltuaan 8 tuntia enintään 75 µm:n läpimittaisia pölyhiukkasia sisältävässä testuslaitteessa.

*3 Toimitetut lisävarusteet ja tämän kaiuttimen liitin (USB) eivät ole vedenkestäviä eivätkä pölytiiviyttä. Vähennä tulipalon tai sähköiskun vaaraa olemalla altistamatta kaiutinta vedelle tai pisaroille käyttäessäsi liittintä (USB).

Kaiuttimen vedenpitävyys ja pölytiivys perustuvat tässä kuvatuissa olosuhteissa tekemiimme mittauksiin. Huomaa, että takuu ei kata veteen upottamiseen tai pölyn tunkeutumiseen liittyviä vaurioita, jotka aiheutuvat laitteen väärinkäytöstä asiakkaan toimesta.

Vedenkestävyyden ja pölytiivyyden ylläpitäminen

Huomioi huolellisesti alla annetut varotoimenpiteet kaiuttimen asianmukaisen käytön varmistamiseksi.

- Kaiutin läpäisee pudotustestin 1,22 m:n korkeudelta 5 cm paksulle vanerille menetelmän MIL-STD810H Method 516.8-Shock mukaisesti. Tämä ei kuitenkaan takaa vahingoittumattomuutta, rikkoutumattomuutta, vedenpitävyyttä tai pölytiivyyttä kaikissa olosuhteissa. Kaiuttimen putoamisesta aiheutuvat epämuodostumat tai vauriot tai sen altistaminen mekaanisille iskuille voivat heikentää sen vedenpitävyyttä ja pölytiivyyttä.
- Älä kaada kuumaa vettä tai puhalla kuumaa ilmaa hiustenkuivaajalla tai muulla laitteella suoraan kaiuttimeen. Älä myöskään koskaan käytä tätä kaiutinta korkeille lämpötiloille altistuvassa paikassa, kuten saunassa tai lämmönlähteiden lähellä.
- Käsittele suojusta () varovasti. Suojus on erittäin tärkeä vedenpitävyyden ja pölytiivyyden ylläpitämiseksi. Varmista kaiutinta käytettäessä, että suojus on täysin suljettu. Kun suojus suljetaan, ole huolellinen, ettei sisään jää vierasesineitä. Jos suojusta ei suljeta kunnolla, vedenpitävyys tai pölytiivys saattaa heikentyä ja seurauksena voi olla kaiuttimen toimintahäiriö, kun siihen pääsee vettä tai pölyhiukkasia.

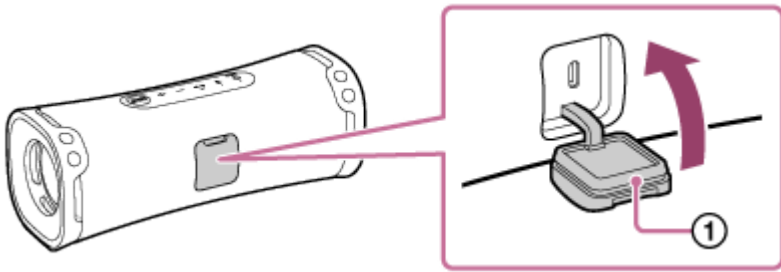

5-057-418-11(2) Copyright 2024 Sony Corporation

Langaton kaiutin
ULT FIELD 1

Kaiuttimen hoito

Vaikka kaiuttimen kangasosa on käsitelty vettähylykiväksi, voit käyttää kaiutinta mukavammin ja pidempään noudattamalla alla olevia kunnossapito-ohjeita.

- Jos kaiuttimen pinta likaantuu seuraavissa tapauksissa, pese kaiutin puhtaalla vedellä (vesijohtovesi jne.) välittömästi lian poistamiseksi. Lian jättäminen laitteen pinnalle voi aiheuttaa kangasosassa tai passiivikaiutinosiossa (①) värimuutoksia tai heikentymistä tai saada kaiuttimen toimiaan huonosti.
Esim.

- Kun kaiuttimeen tarttuu suolaa, hiekkaa tai vastaavaa rannalla, uima-altaalla jne. käytettäessä.
- Kun kaiutin tahriintuu hiestä tai vieraista aineista (mm. aurinkovoide tai aurinkoöljy)

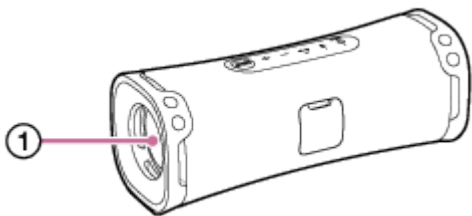

- Pyyhi kosteus kaiuttimen pinnalta ja aseta se kuivalle, pehmeälle liinalle kaiuttimen sisään kertyneen veden tyhjentämiseksi. Kuivata sitten kaiutinta hyvin tuuletetussa paikassa, kunnes kosteutta ei enää ole jäljellä.
- Äänenlaatu voi muuttua, jos laitteen kaiutinosaan tai passiivikaiutinosioon pääsee vettä. Kyse ei ole toimintahäiriöstä. Pyyhi kosteus kaiuttimen pinnalta ja aseta se kuivalle, pehmeälle liinalle kaiuttimen sisään kertyneen veden tyhjentämiseksi. Kuivata sitten kaiutinta hyvin tuuletetussa paikassa, kunnes kosteutta ei enää ole jäljellä.

Huomautus

- Jos kaiuttimen pinta likaantuu, älä käytä puhdistamiseen puhdistusainetta, ohentimia, bensiiniä, alkoholia jne., sillä se vaikuttaa kaiuttimen kangasosan vedenhylkivyyteen.
- Erityisesti kylmillä alueilla kosteus on muistettava pyyhkiä pois kaiuttimesta käytön jälkeen. Kosteuden jättäminen kaiuttimen pinnalle voi aiheuttaa sen jäätymisen ja toimintahäiriön.
- Jos hiekanjyviä tms. pääsee kaiuttimen kangasosaan tai muuhun osaan, poista ne varovasti. Älä koskaan käytä pölynimuria tai vastaavaa esinettä kaiuttimen puhdistamiseen. Se saattaa aiheuttaa vaurioita kaiuttimen kaiutinosaan tai muuhun osaan.

Langaton kaiutin
ULT FIELD 1

Tietoa langattomasta BLUETOOTH-tekniologiasta

Langaton BLUETOOTH-tekniologia on lyhyen kantaman langaton tekniologia, joka mahdollistaa tiedonsiirron digitaalisten laitteiden, kuten älypuhelimien ja tietokoneiden, välillä.

BLUETOOTH-standardin tuettu versio ja tuetut profiilit

Profiili koostuu toiminnoista, jotka on standardoitu BLUETOOTH-laitteen kutakin ominaisuutta varten. Kaiutin tukee BLUETOOTH-standardin seuraavaa versiota ja seuraavia profiileita.

Tuettu BLUETOOTH-versio: BLUETOOTH-standardi, versio 5.3

Tuetut BLUETOOTH-profiilit:

- A2DP (Advanced Audio Distribution Profile): Mahdollistaa korkealaatuisen musiikkisisällön lähettämisen ja vastaanottamisen.
- AVRCP (Audio Video Remote Control Profile): Mahdollistaa äänenvoimakkuuden säätämisen sekä toiminnot musiikin toistoon, tauotukseen ja seuraavan tai nykyisen kappaleen alkuun siirtymiseen.
- HFP (Hands-free Profile)*: Mahdollistaa handsfree-puheluiden soittamisen ja älypuhelimien tai matkapuhelimen toiminnot.
- HSP (Headset Profile)*: Mahdollistaa puheluiden soittamisen ja älypuhelimien tai matkapuhelimen toiminnot.

* Jos BLUETOOTH-toiminnon sisältävä älypuhelin tai matkapuhelin tukee sekä HFP- että HSP-profiilia, käytä HFP (Hands-free Profile) -profiilia.

Tiedonsiirron enimmäiskantama

Käytä langatonta BLUETOOTH-tekniologiaa, kun kaiutin ja laite sijaitsevat enintään noin 30 m:n etäisyydellä toisistaan. Tiedonsiirron enimmäiskantama voi lyhentyä seuraavissa olosuhteissa.

- Kaiuttimen ja BLUETOOTH-laitteen välillä on este, kuten henkilö, metallia tai seinä.
- Kaiuttimen lähellä käytetään langatonta LAN-laitetta.
- Kaiuttimen lähellä käytetään mikroaaltouunia.
- Kaiuttimen lähellä käytetään laitetta, joka luo sähkömagneettista säteilyä.

Taajuuskaista

2,4 GHz:n kaista (2,400 0 GHz - 2,483 5 GHz)

Vastaava sisällönsuojaus

SCMS-T

Lähetysalue (A2DP)

20 Hz - 20 000 Hz (näytteenottotaajuus 44,1 kHz)

Muiden laitteiden aiheuttamat häiriöt

Koska BLUETOOTH-laitteet ja langaton LAN (IEEE802.11ax/b/g/n) käyttävät samaa taajuutta (2,4 GHz), mikroaalloista aiheutuvat häiriöt voivat johtaa tiedonsiirtonopeuden heikkenemiseen, kohinaan tai virheelliseen yhteyteen, jos kaiutinta käytetään langattoman LAN-laitteen lähellä.

Muihin laitteisiin aiheutuvat häiriöt

BLUETOOTH-laitteiden säteilemät mikroaallot voivat vaikuttaa sähkökäyttöisten lääkinnällisten laitteiden toimintaan. Sammuta kaiutin ja muut BLUETOOTH-laitteet seuraavissa paikoissa, jotta ne eivät aiheuta onnettomuutta.

- Herkästi syttyvien kaasujen läheisyydessä, sairaaloissa, junissa, lentokoneissa ja huoltoasemilla
- Automaattisten ovien tai palohälytinten läheisyydessä

Huomautus

- Verkkoympäristön mukaan suurinopeuksisessa tiedonsiirrossa saattaa esiintyä keskeytyksiä.
- Jotta BLUETOOTH-toimintoa voi käyttää, yhdistettävässä BLUETOOTH-laitteessa on oltava sama profiili kuin kaiuttimessa. Huomaa myös, että vaikka sama profiili olisi käytössä, laitteiden toiminnot voivat vaihdella määrityksistä riippuen.
- Langattoman BLUETOOTH-tekniikan ominaisuuksien vuoksi kaiuttimen ääni kuuluu pienellä viiveellä verrattuna BLUETOOTH-laitteella toistettuun ääneen puhelin keskustelujen tai musiikin kuuntelemisen aikana.
- Kaiutin tukee BLUETOOTH-standardin mukaisia turvallisuusominaisuuksia, joiden avulla tarjotaan turvallinen yhteys käytettäessä langatonta BLUETOOTH-tekniikkaa, mutta asetuksista riippuen turvallisuustaso ei ehkä ole riittävä. Ole varovainen käyttäessäsi langatonta BLUETOOTH-tekniikkaa.
- Emme ole millään tavalla vastuussa BLUETOOTH-yhteyden käytön aikana tapahtuvista tietovuodoista.
- BLUETOOTH-toiminnolla varustettu laite vaaditaan noudattamaan BLUETOOTH-standardia, jonka Bluetooth SIG, Inc. on laatinut, ja sen on oltava todennettu. Vaikka yhdistetty laite olisi yllä mainitun BLUETOOTH-standardin mukainen, yhteyden muodostaminen joihinkin laitteisiin ei ehkä onnistu tai tällaiset laitteet eivät ehkä toimi kunnolla laitteen ominaisuuksista tai määrittelyistä riippuen.
- Huminaa tai äänen katkeamista voi esiintyä riippuen kaiuttimeen yhdistetystä BLUETOOTH-laitteesta, tiedonsiirtoympäristöstä tai käyttöympäristöstä.
- Laitetta, jossa on sisäinen radio tai viritin, ei voi yhdistää kaiuttimeen BLUETOOTH-yhteyden kautta, sillä lähetysten aikana voi kuulua kohinaa.
- Siirrä kaiutin kauemmas televisiosta, radiosta, viritimestä jne., sillä lähetysten aikana voi kuulua kohinaa.

Langaton kaiutin
ULT FIELD 1

Lisenssit

- Tämä tuote sisältää ohjelmiston, jota Sony käyttää sen tekijäoikeuksien omistajan kanssa solmitulla lisenssisopimuksella. Meillä on velvollisuus ilmoittaa sopimuksen sisältö asiakkaille ohjelmiston tekijäoikeuksien omistajan vaatimuksesta. Siirry seuraavaan URL-osoitteeseen ja lue käyttöoikeussopimuksen sisältö.
<https://rd1.sony.net/help/speaker/sl/24/>
- "Made for Apple" -merkin käyttäminen tarkoittaa, että elektroninen lisälaite on suunniteltu erityisesti Apple-tuotteeseen (-tuotteisiin) yhdistämistä varten ja että valmistaja takaa sen täyttävän Applen suorituskykystandardit. Apple ei ole vastuussa tämän laitteen käytöstä tai sen vaatimustenmukaisuudesta turvallisuus- ja lainsäädäntöstandardien kanssa.
- Kolmansien osapuolten tarjoamat palvelut voivat muuttua, keskeytyä tai päättyä ilman ennakkoilmoitusta. Sony ei kannakaan minkäänlaista vastuuta tällaisissa tilanteissa.

Langaton kaiutin
ULT FIELD 1

Tavaramerkit

- Google, Android ja Google Play ovat Google LLC:n tavaramerkkejä.
- Apple, Apple-logo, iPhone, iPod, iPod touch, Mac, macOS ja Siri ovat Apple Inc:n rekisteröityjä tavaramerkkejä Yhdysvalloissa ja muissa maissa.
- App Store on Apple Inc:n rekisteröity palvelumerkki Yhdysvalloissa ja muissa maissa.
- IOS on Ciscon rekisteröity tavaramerkki tai tavaramerkki Yhdysvalloissa ja muissa maissa ja sitä käytetään lisenssillä.
- Microsoft ja Windows ovat Microsoft Corporationin tavaramerkkejä tai rekisteröityjä tavaramerkkejä Yhdysvalloissa ja/tai muissa maissa.
- BLUETOOTH®-sanamerkki ja -logot ovat Bluetooth SIG, Inc:n omistamia rekisteröityjä tavaramerkkejä, joita Sony Group Corporation ja sen tytäryhtiöt käyttävät lisenssillä.
- USB Type-C® ja USB-C® ovat USB Implementers Forumin rekisteröityjä tavaramerkkejä.

Kaikki muut tavaramerkit ja rekisteröidyt tavaramerkit ovat omistajiensa tavaramerkkejä tai rekisteröityjä tavaramerkkejä. Merkkejä TM ja ® ei ole käytetty tässä käyttöohjeessa.

Langaton kaiutin
ULT FIELD 1

Miten voin ratkaista ongelman?

Jos kaiutin ei toimi odotetulla tavalla, yritä ratkaista ongelma kokeilemalla seuraavia vaiheita.

- Tämä Käyttöopas sisältää ongelmien kuvauksia, joten voit kokeilla annettuja korjaavia toimenpiteitä.
- Lataa kaiutin.
Jotkin ongelmat saattavat ratketa, kun lataat sisäisen akun.
- Käynnistä kaiutin uudelleen.
- Alusta kaiutin.
Tämä toiminto palauttaa asetukset, kuten äänenvoimakkuuden jne., oletusasetuksiksi ja poistaa parinmuodostuksen tiedot.
- Etsi tietoja ongelmasta asiakastuen sivustolta.
- Siirry seuraaville tukisivuille saadaksesi kaiuttimesi liittyviä tukitietoja:
 - Asiakkaille Amerikoissa:
<https://www.sony.com/am/support>
 - Asiakkaille Euroopassa:
<https://www.sony.eu/support>
 - Asiakkaille Kiinassa:
<https://service.sony.com.cn>
 - Asiakkaille muissa maissa / muilla alueilla:
<https://www.sony-asia.com/support>

Jos mikään yllä olevista toiminnoista ei toimi, ota yhteyttä lähimpään Sony-jälleenmyyjään.

Aiheeseen liittyvää

- [Kaiuttimen käynnistäminen uudelleen](#)
- [Kaiuttimen alustaminen](#)

Langaton kaiutin
ULT FIELD 1

Kaiuttimen lataaminen ei onnistu

- Varmista käyttäessäsi USB-verkkovirtalaitetta (saatavana kaupoista), että USB-kaapeli on kiinnitetty tukevasti kaiuttimeen ja USB-verkkovirtalaitteeseen. Varmista sitten, että USB-verkkovirtalaite on kiinnitetty tukevasti pistorasiaan.
- Varmista käyttäessäsi USB-verkkovirtalaitetta (saatavana kaupoista), että sen lähtöjännite on vähintään 1,5 A. Voit käyttää myös USB-verkkovirtalaitetta, jonka lähtöjännite on vähintään 500 mA ja enintään 1,5 A, mutta latauksen valmistuminen saattaa kestää hyvin pitkään. Tällaista USB-verkkovirtalaitetta käytettäessä kaiuttimen sammuttamista suositellaan ennen akun lataamista. Käytettäessä USB-verkkovirtalaitetta, jonka lähtöjännite on alle 500 mA, akun latausta ei taata. Latausaika voi vaihdella myös ympäristön lämpötilan ja kaiuttimen käytön mukaan.
- Kaiutin tukee USB-verkkovirtalaitteita, joiden lähtöjännite on 3,0 A tai 1,5 A. Jos käytät akun lataukseen USB-verkkovirtalaitetta, jonka lähtöjännite on 3,0 A, varmista, että käytät USB Type-C -kaapelia (USB-standardin mukaista), joka tukee 3,0 A:n lähtöjännitettä. Toimitettu USB-kaapeli tukee enintään 1,5 A:n lähtöjännitettä. Akun latausta minkään muun laitteen avulla ei taata. Latausaika voi vaihdella myös ympäristön lämpötilan ja kaiuttimen käytön mukaan.
- Lataa kaiutin, kun ympäristön lämpötila on 5 °C - 35 °C. Huomaa, että sisälämpötila voi olla 5 °C tai alhaisempi vuodenajan mukaan, esimerkiksi erityisesti talvella.
- Voit ladata kaiuttimen sisäisen akun myös liittämällä kaiuttimen tietokoneeseen, jossa on USB-latausportti. Kaikkia tietokoneita ei ole kuitenkaan testattu eikä niiden ole todettu toimivan tämän menettelyn mukaan, eikä tämä menettely sovellu itsekoottuille tietokoneille.
- USB-verkkovirtalaitteen tyypistä ja määräyksistä riippuen sisäisen uudelleenladattavan akun jäljellä oleva virtataso voi pienentyä tai kaiutin voi sammua, jos käytät kaiutinta korkealla äänenvoimakkuudella, vaikka kaiutin olisi yhdistetty seinäpistorasiaan USB-verkkovirtalaitteen avulla. Tämä ei kuitenkaan merkitse toimintahäiriötä. Jos näin käy, sammuta kaiutin ja anna akun latautua täyteen ennen kuin käytät kaiutinta.

Aiheeseen liittyvää

- [Kaiuttimen lataaminen](#)
- [Tietoa merkkivaloista](#)
- [Huomautuksia lataamisesta](#)

Langaton kaiutin
ULT FIELD 1

Kaiutinta ei voi kytkeä päälle tai kaiutin sammuu äkillisesti

- Sisäinen uudelleenladattava akku voi olla tyhjä tai melkein tyhjä. Liitä kaiutin seinäpistorasiaan USB-verkkovirtalaitteen (saatavana kaupoista) avulla akun latausta varten.
- USB-verkkovirtalaitteen tyypistä ja määrittymisestä riippuen sisäisen uudelleenladattavan akun jäljellä oleva virtataso voi pienentyä tai kaiutin voi sammua, jos käytät kaiutinta korkealla äänenvoimakkuudella, vaikka kaiutin olisi yhdistetty seinäpistorasiaan USB-verkkovirtalaitteen avulla. Tämä ei kuitenkaan merkitse toimintahäiriötä. Jos näin käy, sammuta kaiutin ja anna akun latautua täyteen ennen kuin käytät kaiutinta.
- Autom. valmiustila -toiminto on saattanut aktivoitua. Poista Autom. valmiustila -toiminto käytöstä.

Aiheeseen liittyvää

- [Kaiuttimen lataaminen](#)
- [Autom. valmiustila \(virransäästö\) -toiminto](#)

Langaton kaiutin
ULT FIELD 1

Ei ääntä / ääntä vain yhdestä kaiuttimesta / alhainen äänen taso / vääristynyt ääni / huminaa tai kohinaa kaiuttimesta / ei ääntä tai alhainen ääni puheluiden aikana

- Varmista, että sekä kaiutin että yhdistetty laite on kytketty päälle.
- Nosta kaiuttimen ja yhdistetyn laitteen äänenvoimakkuutta.
- Yhdistetystä BLUETOOTH-laitteesta riippuen äänenvoimakkuuden säätäminen BLUETOOTH-laitteella ei ehkä muuta kaiuttimen äänenvoimakkuutta (eli  (virta) -merkkivalo ei välky). Kun kaiuttimen äänenvoimakkuus kuulostaa alhaiselta, säädä BLUETOOTH-laitteen äänenvoimakkuus sopivalle tasolle ja säädä sitten kaiuttimen äänenvoimakkuutta kaiuttimen $-/+$ (äänenvoimakkuus) -painikkeilla.
- Tarkista, että toisto on meneillään yhdistetyssä laitteessa.
- Jotta voit käyttää videopuhelusovellusta tietokoneella, vaihda BLUETOOTH-profiili tietokoneella HFP- tai HSP-profiiliksi. Videopuhelun aikana äänenlaatu voi heikentyä tiedonsiirtoyhteyden olosuhteiden mukaan.
- Jos muodostat yhteyttä tietokoneen ja kaiuttimen välille, varmista, että tietokoneen ääniasetus on asetettu BLUETOOTH-laitetta varten.
- Tarkista, että kaiutin on muodostanut BLUETOOTH-yhteyden BLUETOOTH-laitteen kanssa.
- Muodosta pari kaiuttimen ja BLUETOOTH-laitteen välille uudelleen.
- Ennen kuin yhdistät 2 kaiutinta BLUETOOTH-yhteyden kautta Stereopari-toimintoa varten, päivitä esiasennettu ohjelmisto uusimpaan versioon jokaisella kaiuttimella.
- Jos yhdistetyssä laitteessa on taajuuskorjaintoiminto, kytke se pois päältä.
- Siirrä kaiutin kauas laitteista, kuten mikroaaltouunista ja langattomasta LAN-tukiasemasta.
- Tuo BLUETOOTH-laite lähemmäs kaiutinta. Jos kaiuttimen ja BLUETOOTH-laitteen välillä on este, siirrä se pois tieltä.
- Jos CHARGE-merkkivalo alkaa välkkyä hitaasti, sammuta kaiutin ja lataa sisäistä akkua riittävästi.
- Laitetta, jossa on sisäinen radio tai viritin, ei voi yhdistää kaiuttimeen BLUETOOTH-yhteyden kautta, sillä lähetysten aikana voi kuulua kohinaa.
- Siirrä kaiutin kauemmas televisiosta, radiosta, virittimestä jne., sillä lähetysten aikana voi kuulua kohinaa.
- Jos Stereopari-toimintoa tai puhelutoimintoa käytettäessä mikään muu BLUETOOTH-laite, kuten BLUETOOTH-hiiri tai BLUETOOTH-näppäimistö, on yhdistetty BLUETOOTH-laitteeseen, katkaise niiden välinen yhteys.
- Joillakin BLUETOOTH-laitteilla voidaan muuttaa BLUETOOTH-yhteyden laatu. Jos laitteesi on yhteensopiva tämän toiminnon kanssa, valitse "Vakaa yhteys etusijalla (SBC)" BLUETOOTH-yhteyden laatua varten. Saat lisätietoja laitteen mukana toimitetuista käyttöohjeista.
- Valitse "Vakaa yhteys etusijalla (SBC)" kaiuttimen BLUETOOTH-yhteyden laatua varten.
- Asenna uusin "Sony | Music Center" -versio yhdistetylle laitteelle. Jos et voi käyttää uusinta "Sony | Music Center" -versiota tai jos et voi yhdistää kaiutinta ja BLUETOOTH-laitetta BLUETOOTH-yhteyden välityksellä, poista "Sony |

Music Center” -asennus ja asenna se uudestaan.

- Kun soitat tai vastaanotat puhelun, tarkista, että BLUETOOTH-laitteen äänitulo on asetettu kaiutinta varten.
- Riippuen sovelluksesta, jota käytetään yhdistetyllä BLUETOOTH-laitteella, et ehkä kuule ääntä. Tässä tapauksessa sulje sovellus ja avaa se uudelleen. Tämä voi ratkaista ongelman.

Aiheeseen liittyvää

- [Kaiuttimen lataaminen](#)
- [Parin ja yhteyden muodostaminen BLUETOOTH-laitteisiin](#)
- [Musiikin kuunteleminen laitteelta BLUETOOTH-yhteyden kautta](#)
- [Musiikin toiston laadun valitseminen BLUETOOTH-yhteyden kautta \(kodekki\)](#)
- [Tietoa merkkivaloista](#)
- [Puhelun vastaanottaminen](#)
- [Puhelun soittaminen](#)

Langaton kaiutin
ULT FIELD 1

Ääni pienenee käytön aikana





- Ääni voi pienentyä seuraavissa tapauksissa. Tämä ei ole toimintahäiriö.
 - Kun sisäisen akun virtataso on alhainen ja CHARGE-merkkivalo välkkyi hitaasti kaiuttimen saadessa virtaa ainoastaan sisäisestä akusta.
 - Kun sisäisen uudelleenladattavan akun virtataso on alhainen kaiuttimen pitkäaikaisen käytön ja korkean äänenvoimakkuuden käytön seurauksena, vaikka kaiutin oli liitetty seinäpistorasiaan USB-verkkovirtalaitteen (saatavana kaupoista) avulla tai tietokoneeseen, jossa on USB-latausportti.
 - Kun kaiuttimen käyttöympäristön lämpötila on korkea.
- Jos ääni pienenee käytön aikana, toimi alla olevien ohjeiden mukaisesti.
 1. Sammuta kaiutin.
 2. Lataa sisäistä akkua riittävästi.

Aiheeseen liittyvää

- [Kaiuttimen lataaminen](#)

Langaton kaiutin
ULT FIELD 1

Kaiuttimen ja BLUETOOTH-laitteen välille ei voi muodostaa paria

- Aseta kaiutin ja BLUETOOTH-laite enintään 1 m:n etäisyydelle toisistaan.
- Voit käyttää Stereopari-toimintoa muodostamalla parin kaiuttimeen, jonka  (BLUETOOTH) -merkkivalo välkkyä sinisenä.
- Jos  (BLUETOOTH) -merkkivalo ei välky kahdesti kerrallaan sinisenä, paina  (BLUETOOTH) -painiketta. Kuulet toteamuksen (Pairing (Parinmuodostus)) ja  (BLUETOOTH) -merkkivalo alkaa välkkyä kahdesti kerrallaan (parinmuodostustila).
- Kun kaiutin on alustettu, iPhone ei ehkä pysty muodostamaan yhteyttä kaiuttimeen. Poista tällöin parinmuodostuksen tiedot iPhonelta ja muodosta pari niiden välille uudelleen.
- Varmista, että BLUETOOTH-laite on kytketty päälle ja BLUETOOTH-toiminto on aktivoitu laitteella.
- Jos kaiutin ei näy BLUETOOTH-laitteella, sammuta laitteen BLUETOOTH-toiminto ja kytke BLUETOOTH-toiminto uudelleen päälle. Tämä saattaa ratkaista ongelman.

Aiheeseen liittyvää

- [Parin ja yhteyden muodostaminen BLUETOOTH-laitteisiin](#)
- [Tietoa merkkivaloista](#)
- [Kaiuttimen alustaminen](#)

Langaton kaiutin
ULT FIELD 1

Kaiuttimen äänentoisto katkeaa

Kun "Äänenlaatu etusijalla" -asetus on valittu BLUETOOTH-yhteyden laatua varten, kaiuttimen signaalin vastaanotto voi vaihdella BLUETOOTH-laitteesi asetusyhdistelmän ja ympäristön olosuhteiden mukaan. Tässä tapauksessa seuraava voi auttaa ratkaisemaan ongelman.

- Siirrä kaiutin kauas laitteista, kuten mikroaaltouunista ja langattomasta LAN-tukiasemasta.
 - Joillakin BLUETOOTH-laitteilla voidaan muuttaa BLUETOOTH-yhteyden laatu. Jos laitteesi on yhteensopiva tämän toiminnon kanssa, valitse "Vakaa yhteys etusijalla (SBC)" BLUETOOTH-yhteyden laatua varten. Saat lisätietoja laitteen mukana toimitetuista käyttöohjeista.
 - Valitse "Vakaa yhteys etusijalla (SBC)" kaiuttimen BLUETOOTH-yhteyden laatua varten.
-

Aiheeseen liittyvää

- [Musiikin toiston laadun valitseminen BLUETOOTH-yhteyden kautta \(koodekki\)](#)

Langaton kaiutin
ULT FIELD 1

BLUETOOTH-laitteen ja kaiuttimen välille ei voi muodostaa yhteyttä Stereopari-toiminnon avulla

- Päivitä esiasennettu ohjelmisto uusimpaan versioon kussakin kaiuttimessa, jotta toimintoa varten voidaan muodostaa yhteys.
(Lisätietoja päivitysmenettelystä on kohdassa [Eσίαςennetun ohjelmiston päivittäminen.](#))
- Päivitä "Sony | Music Center" uusimpaan versioon, ennen kuin teet Stereopari-toiminnon asetukset.
Saat lisätietoja "Sony | Music Center" -sovelluksesta siirtymällä seuraavaan osoitteeseen:
<https://www.sony.net/smcqa/>
- Varmista, että 2 kaiutinta, jotka yhdistetään toimintoa varten, sijaitsevat enintään 1 m:n etäisyydellä toisistaan.
- Kun musiikin toisto on käynnissä, pysäytä toisto ennen Stereopari-toiminnon asetusten tekemistä.

Aiheeseen liittyvää

- [Musiikin kuunteleminen langattomasti 2 kaiuttimen avulla \(Stereopari-toiminto\)](#)
- [Mitä "Sony | Music Center" -sovelluksen avulla voidaan tehdä](#)
- [Eσίαςennetun ohjelmiston päivittäminen](#)

Langaton kaiutin
ULT FIELD 1

Kaiuttimen käynnistäminen uudelleen

Muun muassa seuraavassa tapauksessa käynnistä kaiutin uudelleen painamalla  (virta) -painiketta ja pitämällä sitä painettuna noin 10 sekunnin ajan.

- Et voi käyttää kaiutinta kytkettyäsi sen päälle.
- Et voi käyttää kaiutinta ratkaistessasi parinmuodostusongelmia.

Kaiutin sammuu uudelleenkäynnistysprosessin aikana ja kytkeytyy uudelleen päälle prosessin päätyttyä.

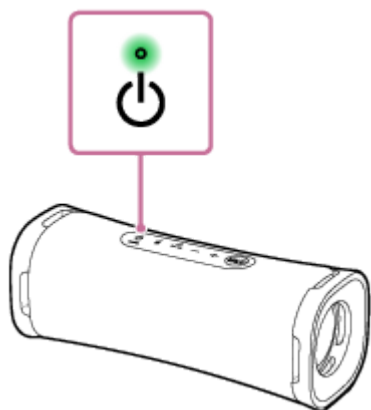

Huomautus

- Kaiuttimen käynnistäminen uudelleen ei poista sen parinmuodostustietoja. Parinmuodostustiedot kuitenkin tallennetaan kaiuttimeen, kun kaiutin sammutetaan. Kun kaiuttimen ja uuden laitteen välille muodostetaan pari, sammuta kaiutin ja kytke se uudelleen päälle, ja käynnistä sitten kaiutin uudelleen.
- Kaiuttimen käynnistäminen uudelleen voi muuttaa sen äänenvoimakkuutta, toimintoa tai ääniasetuksia.

Langaton kaiutin
ULT FIELD 1

Kaiuttimen alustaminen

Jos kaiutin ei toimi kunnolla käynnistettyäsi sen uudestaan, alusta kaiutin oletusasetuksiin.

Kun kaiutin on kytketty päälle, pidä – (äänenvoimakkuus) -painiketta ja  (BLUETOOTH) -painiketta painettuna, kunnes kaiutin sammuu (5 sekuntia tai kauemmin).

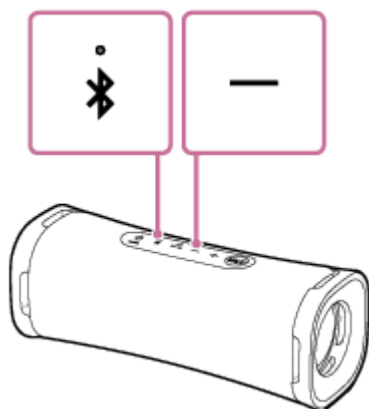

Kaiutin alustetaan. Asetukset, kuten äänenvoimakkuus jne., palautetaan oletusasetuksiksi, ja kaikki parinmuodostuksen tiedot poistetaan.

Huomautus

- Kaiutinta ei voi alustaa, kun sitä ei ole kytketty päälle.

Aiheeseen liittyvää

- [Parin ja yhteyden muodostaminen BLUETOOTH-laitteisiin](#)
- [Kaiuttimen käynnistäminen uudelleen](#)

Langaton kaiutin
ULT FIELD 1

Tekniset tiedot

Kaiutin

Kaiutinyksikkö

Bassokaiutinyksikkö: Noin 83 mm × 42 mm (1)
Diskanttielementti: Lämpömitta noin 16 mm (1)

Kotelon tyyppi

Passiivikaiuttimen malli

Mikrofoni

Sisäänrakennetun mikrofonin tekniset tiedot

Tyyppi: Elektreettikondensaattori
Suuntaavuus: Kaikkisuuntainen
Tehollinen taajuusalue: 100 Hz - 7 000 Hz

Yleistä

Virta

DC 5 V 3 A (käytettäessä kaupallisesti saatavilla olevaa USB-verkkolaitetta, josta saadaan 3,0 A), tai käytettäessä sisäänrakennettua litiumioniakkua

Käyttölämpötilat

5 °C - 35 °C

Mitat (mukaan lukien ulkonevat osat ja ohjaimet)

Noin 206 mm × 77 mm × 76 mm (l/k/s)

Paino (akku mukaan luettuna)

Noin 650 g

Vihje

- Saat lisätietoa sisäisen uudelleenladattavan akun lataamiseen kuluva ajasta ja sisäisen akun käyttöajasta äänen toiston ollessa käynnissä BLUETOOTH-laitteella, kun luet kohdan [Kaiuttimen lataaminen](#).

Akun USB-laturilla lataamista koskevat järjestelmävaatimukset

Käytettäessä kaupallisesti saatavilla olevaa USB-verkkolaitetta, jonka antovirta on 1,5 A tai 3,0 A*
(Akun latausaika lyhenee käyttämällä USB-verkkolaitetta, jonka antovirta on 3,0 A.)

* Kun käytät USB-verkkolaitetta, jonka antovirta on 3,0 A, käytä USB Type-C -kaapelia, joka on USB-standardin mukainen ja tukee 3,0 A:n lähtövirtaa. Mukana toimitettu USB-kaapeli tukee enintään 1,5 A:n lähtövirtaa.

Yhteensopivat iPhone-/iPod-mallit

iPhone 14 Pro Max, iPhone 14 Pro, iPhone 14 Plus, iPhone 14, iPhone SE (3. sukupolvi), iPhone 13 Pro Max, iPhone 13 Pro, iPhone 13, iPhone 13 mini, iPhone 12 Pro Max, iPhone 12 Pro, iPhone 12, iPhone 12 mini, iPhone SE (2.

sukupolvi), iPhone 11 Pro Max, iPhone 11 Pro, iPhone 11, iPhone XS Max, iPhone XS, iPhone XR, iPhone X, iPhone 8 Plus, iPhone 8, iPhone 7 Plus, iPhone 7, iPod touch (7. sukupolvi)
(Marraskuu 2023)

5-057-418-11(2) Copyright 2024 Sony Corporation