

**Vezeték nélküli hangszóró
ULT FIELD 1**

Modell: YY7862E

A forma és a műszaki adatok előzetes bejelentés nélkül megváltozhatnak.

Gyorsismertető**Töltse le az alkalmazást**

A „Sony | Music Center” használatával beállíthatja a BLUETOOTH® kapcsolaton keresztül csatlakoztatott hangszóró hangszínszabályozóját és hangminőségét. Emellett működtetheti és lejátszhatja a hangszóróhoz csatlakoztatott különféle hangforrásokat.

Ha igénybe szeretné venni az összes funkciót és a teljesítményfokozást, használja a „Sony | Music Center” és a hangszóró belső szoftverének legújabb verzióját. A részletekről tájékozódjon az alábbi weboldalon.

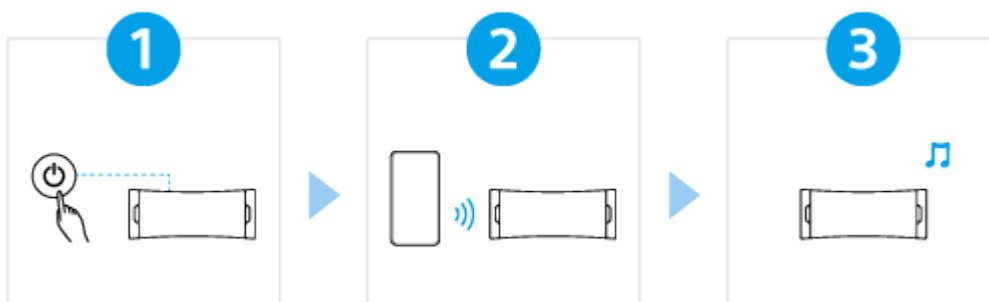

<https://www.sony.net/elesupport/>

Kezdje el használni a készüléket

1

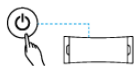
A készülék bekapcsolása



Nyomja meg a  (tápellátás) gombot. Amikor a vásárlást követően első alkalommal használja a hangszórót, a hangszóró automatikusan párosítási módba lép, és a  (BLUETOOTH) jelzőfény duplán villogni kezd (párosítási mód).

2

Kapcsolódás BLUETOOTH eszközökhöz



A BLUETOOTH eszköz működtetésével hajtsa végre a párosítási eljárást és/vagy létesítsen BLUETOOTH kapcsolatot.

Amikor a BLUETOOTH kapcsolat létrejön, a hangszóróból felhangzik az értesítési hangjelzés, és a  (BLUETOOTH) jelzőfény villogásról tartós világításra vált.

3

Zenehallgatás



Indítsa el a lejátszást a BLUETOOTH eszközön.

SRS-ULT10

Kezdőlépések

[Részek és kezelőelemek](#)

[A hangszóró elhelyezése](#)

Mellékelt tartozékok

[A pánt használata](#)

Tápellátás/töltés

[A hangszóró feltöltése](#)

[Bekapcsolás](#)

[Kikapcsolás](#)

[Automatikus készenléti \(energiatakarékos\) funkció](#)

[A hangszóró használata az újratölthető akkumulátor alacsonyabb energiafogyasztása mellett \(STAMINA\)](#)

Csatlakozás létrehozása

BLUETOOTH eszköz

[Vezeték nélküli kapcsolat létrehozása BLUETOOTH eszközökkel](#)

[Egyszerű csatlakozás BLUETOOTH eszközökhöz „Sony | Music Center” alkalmazással BLUETOOTH kapcsolaton keresztül](#)

[Párosítás és kapcsolat BLUETOOTH eszközökkel](#)

[Csatlakozás számítógéphez BLUETOOTH kapcsolat útján \(Windows®\)](#)

[Csatlakozás számítógéphez BLUETOOTH kapcsolat útján \(Mac\)](#)

Zenehallgatás

BLUETOOTH eszköz

- [Egy eszközön lévő zene hallgatása BLUETOOTH csatlakozás útján](#)
- [BLUETOOTH kapcsolat útján történő zenelejátszás minőségének kiválasztása \(kodek\)](#)
- [Támogatott kodekek](#)
- [A BLUETOOTH csatlakozás bontása \(a használat után\)](#)

[A hangeffektusok váltása](#)

Sztereo pár funkció

- [Vezeték nélküli zenehallgatás 2 hangszórával \(Sztereo pár funkció\)](#)

Telefonhívások

[Videóhívás számítógépből](#)

[Hívás fogadása](#)

[Hívás kezdeményezése](#)

A „Sony | Music Center” használata

[Mire használható a „Sony | Music Center”](#)

[A „Sony | Music Center” telepítése](#)

A hangvezérlés funkció használata

[A hangvezérlés funkció használata \(Google™ alkalmazás\)](#)

[A hangvezérlés funkció használata \(Siri\)](#)

Információk

[A jelzőfényekről](#)

[Az előtelepített szoftver frissítése](#)

Használatra vonatkozó megjegyzések

- [Óvintézkedések](#)
- [Töltésre vonatkozó megjegyzések](#)
- [Víz- és porállóságra vonatkozó megjegyzések](#)
- [Gondoskodás a hangszóróról](#)

[A BLUETOOTH vezeték nélküli technológiáról](#)

[Engedélyek](#)

[Kereskedelmi védjegyek](#)

Hibaelhárítás

[Mit tehetek egy probléma megoldása érdekében?](#)

Tápellátás

[A hangszóró nem tölthető fel](#)

[A hangszóró nem kapcsolható be, vagy a hangszóró váratlanul kikapcsol](#)

Hang

[Nincs hang/Csak egy hangszóróból jön hang/Alacsony hangerőszint/Torz hang/A hangszóróból bűgös vagy zaj hallható/A hívó nem hallható vagy halk](#)

[A hang a használat során gyengül](#)

BLUETOOTH kapcsolat

[A hangszóró nem párosítható BLUETOOTH eszközzel](#)

[A hangszóró kimenete akadozik](#)

[Egy BLUETOOTH eszköz nem csatlakoztatható a hangszóróhoz a Sztereó pár funkcióhoz](#)

Alaphelyzetbe állítás

[A hangszóró újraindítása](#)

[A hangszóró inicializálása](#)

Műszaki adatok

[Műszaki adatok](#)

Vezeték nélküli hangszóró
ULT FIELD 1

Részek és kezelőelemek

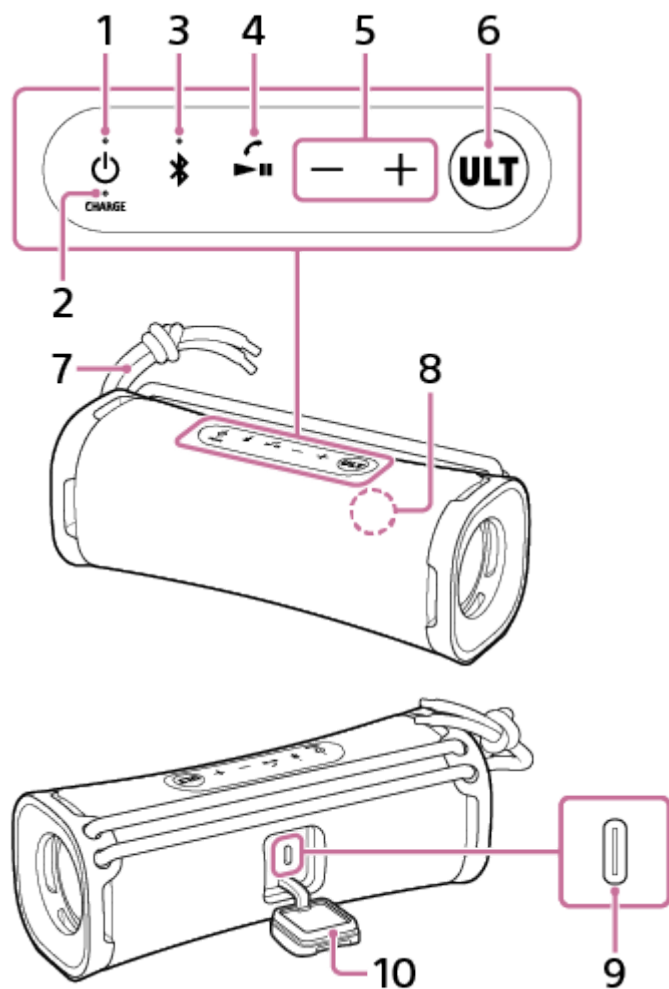

1. (tápellátás) gomb jelzőfényvel
2. CHARGE jelzőfény
3. (BLUETOOTH) gomb jelzőfényvel
4. (lejátszás) gomb/ (hívás) gomb
5. -/+ (hangerő) gombok
6. ULT gomb
7. Pánt
8. Mikrofon
9. DC bemeneti port (USB Type-C®)*
10. Kupak

* A port nem alkalmas a zenelejátszáshoz.

Kapcsolódó témák

- [A jelzőfényekről](#)

5-057-418-51(2) Copyright 2024 Sony Corporation

Vezeték nélküli hangszóró
ULT FIELD 1

A hangszóró elhelyezése

A hangszóró függőleges tájolásban is elhelyezhető.

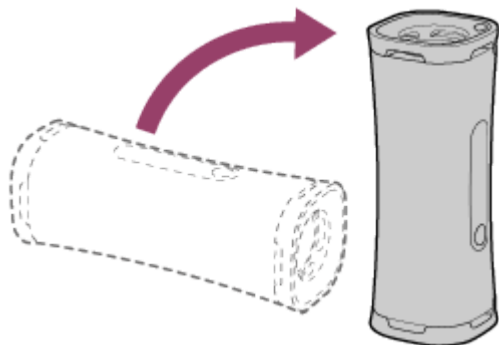

Vezeték nélküli hangszóró
ULT FIELD 1

A pánt használata

A hangszórót gond nélkül hordozhatja a hozzá erősített pántot fogva.

1 Állítsa be a pánt hosszát.

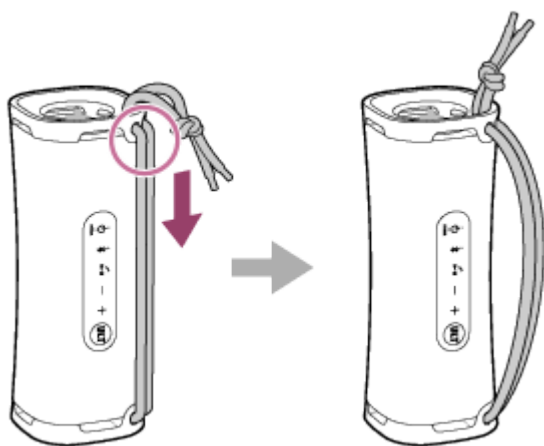

Megjegyzés

- A mellékelt pánton kívül ne használjon más.
- Ne húzza erősen a hangszóróhoz erősített pántot, és ne lengesse rajta a hangszórót.
- A pántot ne használja a hangszórón kívül más eszközzel.

Vezeték nélküli hangszóró
ULT FIELD 1

A hangszóró feltöltése

A hangszóró a (kereskedelmi forgalomban kapható) USB hálózati tápegységgel és a mellékelt USB Type-C kábellel csatlakoztatott fali csatlakozóaljzathoz vagy a beépített újratölthető akkumulátorral is használható.

Amikor első ízben használja a hangszórót, a bekapcsolása előtt töltsen a beépített akkumulátort legalább 1 óra hosszan. Ha előre feltölti a beépített-akkumulátort, az akkumulátor energiája is elég a hangszóró működtetéséhez.

1 A feltöltéshez csatlakoztassa a hangszórót egy fali csatlakozóaljzathoz.

Csatlakoztassa a mellékelt USB Type-C kábel egyik végét a hangszóró DC bemeneti portjához, és a másik végét egy (kereskedelmi forgalomban kapható) USB hálózati tápegységhez, majd csatlakoztassa az USB hálózati tápegységet egy fali csatlakozóaljzathoz.

A hangszóró olyan USB hálózati tápegységeket támogat, amelyek képesek 3,0 A vagy 1,5 A kimeneti áramerősséget biztosítani. Ha 3,0 A kimeneti áramerősséget biztosító USB hálózati tápegységet használ az akkumulátor töltésére, mindig USB Type-C (USB szabvánnyal kompatibilis) kábelt használjon, amely támogatja a 3,0 A kimeneti áramerősséget. A mellékelt USB kábel legfeljebb 1,5 A kimeneti áramerősséget támogat. Más eszköz használatával nem garantálható az akkumulátor töltése. A töltési idő a környezeti hőmérséklettől és a hangszóró használatától függően eltérhet.

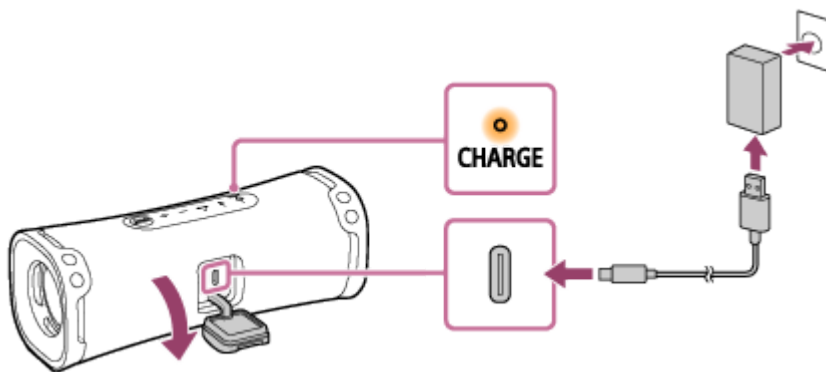

Amíg a töltés folyamatban van, a CHARGE jelzőfény narancssárga színnel világít.

A töltés becsült időtartama a (kereskedelmi forgalomban kapható) USB hálózati tápegység kimenő kapacitásától függően eltérő lehet. A töltés az alábbiakban feltüntetett töltési időknél hosszabb időt is igénybe vehet az USB hálózati tápegység és az USB kábel típusától és műszaki adataitól függően. A töltési idő a környezeti hőmérséklettől és a hangszóró használatától függően eltérhet az alábbiakban feltüntetett értékektől.

Az alábbi idők referenciaként vannak feltüntetve.

- Ha egy kereskedelmi forgalomban kapható, 1,5 A-es kimeneti áramerősséget biztosító USB hálózati tápegységet csatlakoztat, a töltés kb. 5 óra* alatt befejeződik, és a CHARGE jelzőfény kialszik.
- Ha kereskedelmi forgalomban kapható USB hálózati tápegységet használ, győződjön meg arról, hogy képes biztosítani legalább 1,5 A kimeneti áramerősséget. Használhat olyan USB hálózati tápegységet is, amely kimenő áramerőssége 500 mA vagy több és 1,5 A-nál kevesebb, de a teljes feltöltés sok időt vehet igénybe. Azt tanácsoljuk, hogy ilyen USB hálózati tápegység használata esetén kapcsolja ki a hangszórót az akkumulátor feltöltése előtt.
Olyan USB hálózati tápegység használata esetén, amely kimeneti áramerőssége nem éri el az 500 mA-t, nem garantálható az akkumulátor töltése.

* A hangszóró kikapcsolt állapotában a lemerült akkumulátor teljes (100%-os) feltöltéséhez szükséges idő.

Miután az akkumulátor feltöltése után lecsatlakoztatja az USB kábelt a hangszóróról, mindig csukja be biztonságosan a kupakot.

A kupaknak nagyon fontos szerepe van a víz- és porállóság megtartásában.

A befejezett töltés ellenőrzése

Ha a beépített akkumulátor teljesen fel van töltve, amikor a hangszórót fali csatlakozóaljzathoz csatlakoztatja (kereskedelmi forgalomban kapható) USB hálózati tápegységgel, a CHARGE jelzőfény narancssárga fénnel világítani kezd, majd kb. 1 perc után kialszik.

● **Telepített 8.1 vagy újabb Android™ rendszerű Android okostelefon használata esetén**

Ha a hangszóró Android okostelefonhoz csatlakozik HFP (Hands-free Profile) BLUETOOTH csatlakozás útján, koppintson az okostelefon [Settings] - [Device connection] - [Bluetooth] elemére. A hangszóró akkumulátortöltöttsége a csatlakoztatott BLUETOOTH eszköz nevével együtt jelenik meg. Részleteket az Android okostelefonhoz mellékelt kezelési útmutatóban talál.

Megjegyezzük, hogy az okostelefonon megjelenő akkumulátortöltöttség eltérhet a hangszóró tényleges akkumulátortöltöttségétől. Ezt az információt csupán referenciának tekintse.

● **Az iPhone használata esetén**

Ha a hangszóró iPhone eszközhöz csatlakozik HFP (Hands-free Profile) BLUETOOTH csatlakozás útján, a hangszóró akkumulátortöltöttsége az iPhone widget-képernyőjén jelenik meg. Részleteket az iPhone eszközhöz mellékelt kezelési útmutatóban talál.

Megjegyezzük, hogy az iPhone képernyőjén megjelenő akkumulátortöltöttség eltérhet a hangszóró tényleges akkumulátortöltöttségétől. Ezt az információt csupán referenciának tekintse.

A beépített akkumulátor üzemideje

● Kb. 12 óra

– Hangerőszint: 25

– Hang: ULT POWER SOUND bekapcsolva

● Kb. 3 óra

– Hangerőszint: 50 (MAX.)

– Hang: ULT POWER SOUND bekapcsolva

A beépített akkumulátor fenti üzemidejét a saját megadott zeneforrásunk használata mellett mértük.

A tényleges üzemidő a hangerőtől, a lejátszott zenétől, a környezeti hőmérséklettől és a használati feltételektől függően eltérhet a feltüntetett időtől.

Ha a beépített akkumulátor töltése gyenge

Ha a CHARGE jelzőfény lassan villogni kezd, a beépített akkumulátor gyenge, és fel kell tölteni.

Ha a hangszóró bekapcsolása után a CHARGE jelzőfény 3-szor felvillan narancssárga fénnel, majd kialszik, a beépített akkumulátor lemerült, és töltést igényel.

Tipp

- A hangszóró beépített akkumulátorát a hangszórót USB töltő porttal felszerelt számítógéphez csatlakoztatva is feltöltheti. Azonban nem minden számítógépet tesztelték és igazolták a fenti eljárással, és az eljárás nem alkalmazható saját összeállítású számítógépekre.
- Amíg a hangszóró (kereskedelmi forgalomban kapható) USB hálózati tápegység segítségével fali csatlakozóaljzathoz, vagy USB töltőporttal felszerelt számítógéphez van csatlakoztatva, a hangszóró beépített akkumulátora töltődhet akkor is, ha a hangszóró éppen zenét játszik le. Azonban a teljes feltöltés a hangszóró használati módjától függően több időt vehet igénybe. Azt tanácsoljuk, hogy az akkumulátor feltöltése előtt kapcsolja ki a hangszórót.

- Ha bekapcsolja a „Sony | Music Center” alkalmazás STAMINA funkcióját, az újratölthető beépített akkumulátor használata közben csökkenti az energiafogyasztást, így hosszabb ideig hallgathat zenét.

Megjegyzés

- Az USB hálózati tápegység típusától és műszaki adataitól függően előfordulhat, hogy ha nagy hangerővel használja a hangszórót, az újratölthető beépített akkumulátor maradék energiaszintje csökken, vagy a hangszóró kikapcsol akkor is, ha a hangszóró fali csatlakozóaljzathoz csatlakozik USB hálózati tápegység segítségével. Ez azonban nem utal hibás működésre. Ilyen esetben kapcsolja ki a hangszórót, és a használata előtt hagyja teljesen feltöltődni az akkumulátort.
- Ha a beépített akkumulátor töltése gyengül, csökkenhet a hangszóró maximális kimeneti teljesítménye.
- A töltés rendkívül hideg vagy meleg környezetben biztonsági okokból leáll. A hangszóró töltése akkor is megszakad, ha a töltés túl sokáig tart. A probléma elhárításához húzza ki az USB kábelt, majd dugja vissza, ha az üzemhőmérséklet 5 °C és 35 °C közé kerül.
- Ne töltse a hangszóró beépített akkumulátorát olyan helyen, ahol víz fröccsenhet rá. A mellékelt USB Type-C kábel és a kupak mögött lévő USB port nem védett víz, sem por ellen.
- Töltse fel eléggé a beépített akkumulátort 6-havonta akkor is, ha huzamosabb ideig nem fogja használni a hangszórót, hogy az megtartsa teljesítményét.
- Ha az Android okostelefon csak A2DP (Advanced Audio Distribution Profile) használatára van konfigurálva a BLUETOOTH csatlakozások létrehozásához, a hangszóró akkumulátortöltöttsége nem jelenik meg az okostelefonon.



Kapcsolódó témák

- [Bekapcsolás](#)
- [Mire használható a „Sony | Music Center”](#)
- [Töltésre vonatkozó megjegyzések](#)

Vezeték nélküli hangszóró
ULT FIELD 1

Bekapcsolás

1 Nyomja meg a (tápellátás) gombot.

Megszólal a hangszóró értesítési hangjelzése, a  (tápellátás) jelzőfény zöld fénnel világítani kezd, a  (BLUETOOTH) jelzőfény pedig kék fénnel lassan villog.

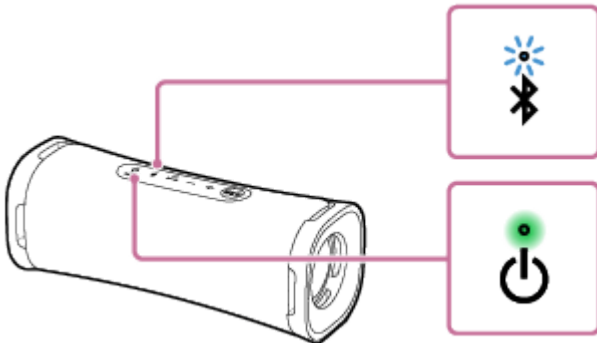

Ha a hangszóró nem tartalmaz információkat a párosításról, például ha a vásárlást követően első ízben használja a BLUETOOTH funkciót, a  (BLUETOOTH) jelzőfény kék fénnel duplán villog.

Megjegyzés

- Ha a bekapcsolást követően a CHARGE jelzőfény 3-szor felvillan és a hangszóró kikapcsol, az újratölthető beépített akkumulátor lemerült. Töltse fel a beépített akkumulátort.
- Ha a CHARGE jelzőfény lassan villogni kezd, a beépített akkumulátor gyenge, és fel kell tölteni.



Kapcsolódó témák

- [A hangszóró feltöltése](#)
- [Kikapcsolás](#)

Vezeték nélküli hangszóró
ULT FIELD 1

Kikapcsolás

1 Nyomja meg a (tápellátás) gombot.

Megszólal a hangszóró értesítési hangjelzése, és kialszik a  (tápellátás) és a  (BLUETOOTH) jelzőfény.

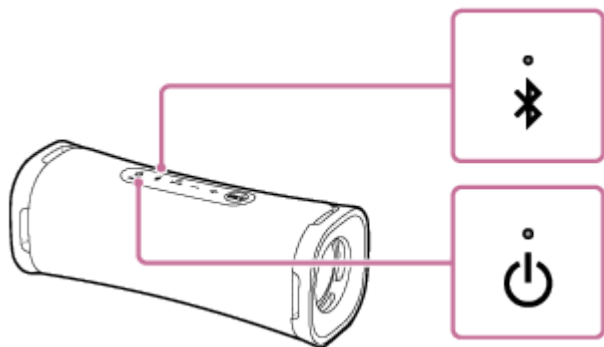

Kapcsolódó témák

- [Automatikus készenléti \(energiatakarékos\) funkció](#)

Vezeték nélküli hangszóró
ULT FIELD 1

Automatikus készenléti (energiatakarékos) funkció

A hangszóró az alábbi esetben 15 perc után automatikusan kikapcsol, hogy takarékoskodjon az újratölthető beépített akkumulátor energiájával.

A vásárlás időpontjában az Automatikus készenléti funkció be van kapcsolva.

- A hangszóró nem végez semmilyen műveletet.
- A csatlakoztatott okostelefon vagy mobiltelefon kéz nélküli funkciója kikapcsolt állapotban van, és a okostelefon vagy mobiltelefon nem játszik le zenét (hangot) és nincs működtetve. Részleteket a okostelefonhoz vagy mobiltelefonhoz mellékelt kezelési útmutatóban talál.
- A csatlakoztatott BLUETOOTH eszköz nem játszik le zenét (hangot), és nincs működtetve.





Tipp

- Az Automatikus készenléti funkciót a „Sony | Music Center” alkalmazásban kapcsolhatja be vagy ki.

Megjegyzés

- A funkció letiltása növeli az energiafogyasztást, mivel a használaton kívüli termék nem fog automatikusan kikapcsolni.
- Ha a hangszórót Android okostelefonhoz vagy iPhone eszközhöz csatlakoztatja HFP (Hands-free Profile) BLUETOOTH kapcsolat útján, az Automatikus készenléti funkció kikapcsol.

Az Automatikus készenléti funkció be-/kikapcsolása

- 1 **Kapcsolja be a hangszórót.**
- 2 **Tartsa egyidejűleg lenyomva a  (leállítás)/  (hívás) gombot és a **-** (hangerő) gombot kb. 5 másodpercig.**
 - Amikor kikapcsol az Automatikus készenléti funkció, a  (tápellátás) jelzőfény zöld fénnel 3-szor felvillan.
 - Amikor bekapcsol az Automatikus készenléti funkció, a  (tápellátás) jelzőfény zöld fénnel kétszer felvillan.

Vezeték nélküli hangszóró
ULT FIELD 1

A hangszóró használata az újratölthető akkumulátor alacsonyabb energiafogyasztása mellett (STAMINA)

Szökkentse az energiafogyasztást, amikor a hangszórót az újratölthető beépített akkumulátorról működteti, hogy hosszabb ideig használhassa a hangszórót.

A STAMINA használata

A vásárlás időpontjában a STAMINA energiafogyasztási beállítás ki van kapcsolva.

A „Sony | Music Center” alkalmazásban koppintson az [ULT FIELD 1] - [Settings] - [Power Option] - [STAMINA] menüpontra, majd engedélyezze a funkciót.

A STAMINA energiafogyasztási beállítás bekapcsolt állapotában a hangeffektusok – például az ULT POWER SOUND – kikapcsolnak.

Vezeték nélküli hangszóró
ULT FIELD 1

Vezeték nélküli kapcsolat létrehozása BLUETOOTH eszközökkel

BLUETOOTH eszközének BLUETOOTH funkciójával vezeték nélküli kapcsolaton keresztül hallgathat zenét a hangszórón.

Párosítás

A párosítás a BLUETOOTH eszközök adatainak kölcsönös regisztrálási eljárása, amely lehetővé teszi a vezeték nélküli csatlakozásukat.

Egy másik vagy további BLUETOOTH eszköz párosításához végezze el az egyes eszközökön az alábbi párosítási eljárást.

Párosítsa manuálisan a hangszórót és az eszközt.

Csatlakozás párosított eszközhöz

A párosított eszközöket nem szükséges újra párosítani. A hangszóróval már párosított eszközökhöz csatlakozzon az adott eszköz esetében megfelelő módszerrel.

A párosítási és csatlakozási műveletekre vonatkozó részletekért lásd az alábbi kapcsolódó témaköröket.

Kapcsolódó témák

- [Egyszerű csatlakozás BLUETOOTH eszközökhöz „Sony | Music Center” alkalmazással BLUETOOTH kapcsolaton keresztül](#)
- [Párosítás és kapcsolat BLUETOOTH eszközökkel](#)
- [Csatlakozás számítógéphez BLUETOOTH kapcsolat útján \(Windows®\)](#)
- [Csatlakozás számítógéphez BLUETOOTH kapcsolat útján \(Mac\)](#)

Vezeték nélküli hangszóró
ULT FIELD 1

Egyszerű csatlakozás BLUETOOTH eszközökhöz „Sony | Music Center” alkalmazással BLUETOOTH kapcsolaton keresztül

A hangszóró okostelefonhoz vagy iPhone készülékhez történő csatlakoztatásához Android okostelefonján/iPhone készülékén indítsa el a „Sony | Music Center” alkalmazást. A „Sony | Music Center” alkalmazásról további tudnivalókat az alábbi URL-címen találhat:

<https://www.sony.net/smcqa/>



Sony Music Center



Megjegyzés

- A „Sony | Music Center” alkalmazáson keresztüli csatlakozás esetén egyes okostelefonokkal és iPhone készülékekkel akadozhat a kapcsolat. Ez esetben a hangszóró csatlakoztatásához kövesse a „[Párosítás és kapcsolat BLUETOOTH eszközökkel](#)” részben ismertetett lépéseket.

Kapcsolódó témák

- [Vezeték nélküli kapcsolat létrehozása BLUETOOTH eszközökkel](#)
- [Párosítás és kapcsolat BLUETOOTH eszközökkel](#)
- [Csatlakozás számítógéphez BLUETOOTH kapcsolat útján \(Windows®\)](#)
- [Csatlakozás számítógéphez BLUETOOTH kapcsolat útján \(Mac\)](#)
- [Mire használható a „Sony | Music Center”](#)
- [A „Sony | Music Center” telepítése](#)

Vezeték nélküli hangszóró
ULT FIELD 1

Párosítás és kapcsolat BLUETOOTH eszközökkel

A párosítás a BLUETOOTH eszközök adatainak vezeték nélküli csatlakoztatásukhoz szükséges kölcsönös regisztrálási eljárás.

Ha több BLUETOOTH eszközt kíván használni a hangszóróval, végezze el az egyes eszközökön az alábbi párosítási eljárást.

A BLUETOOTH eszközök párosítási információi a hangszóró kikapcsolása esetén tárolódnak a hangszóróban.

A hangszóró használata előtt ügyeljen az alábbiakra:

- A BLUETOOTH eszközt a hangszórótól legfeljebb 1 m távolságra helyezze el.
- Csatlakoztassa a hangszórót egy fali csatlakozóaljzathoz (kereskedelmi forgalomban kapható) USB hálózati tápegység segítségével. Vagy töltsse fel eléggé a beépített akkumulátort.
- A BLUETOOTH eszközön és a hangszórón csökkentse a hangerőt, vagy állítsa le a zenelejátszást, hogy megelőzze a hangszóró által esetleg kiadott hirtelen erős hangot.
A BLUETOOTH eszköztől függően lehet, hogy az eszköz hangereje szinkronizálódik a hangszóró hangerejével, ha a zenelejátszás a BLUETOOTH eszközök és a hangszóró közötti BLUETOOTH csatlakozás létrejötte után kezdődik.
- Készítse elő a BLUETOOTH eszközhöz mellékelt kezelési útmutatót referencia céljából.

1 Kapcsolja be a hangszórót.

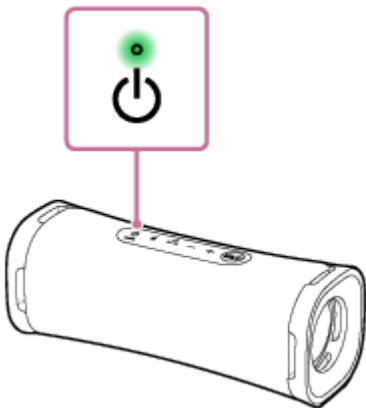

2 Ellenőrizze a (BLUETOOTH) jelzőfény állapotát.

Ha a jelzőfény párosan villog

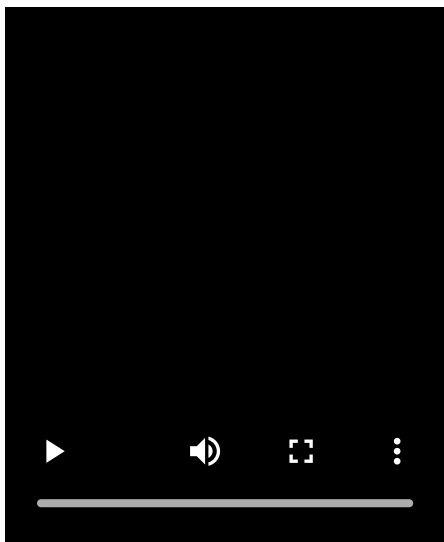

Amikor a hangszórót a vásárlást követően első ízben párosítja BLUETOOTH eszközzel vagy a hangszóró inicializálódik (a hangszóró nem tartalmaz információkat a párosításról), a hangszóró a bekapcsolás után automatikusan párosítási módba lép. Folytassa a **4** lépéssel.

Ha a jelzőfény lassan villog

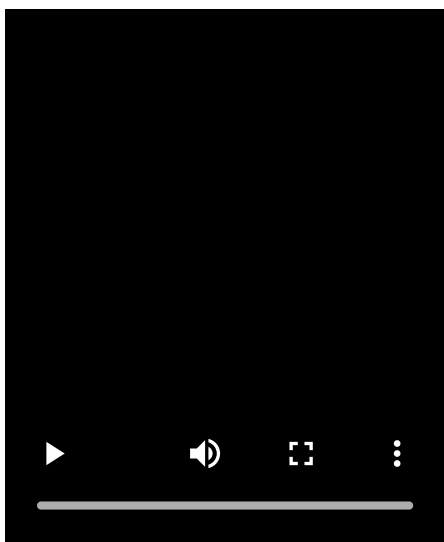

A hangszóró BLUETOOTH eszközt keres.

- Egy másik vagy további BLUETOOTH eszköz párosításánál (a hangszóró már tartalmaz párosítási információkat más BLUETOOTH eszközökről) folytassa a **3** lépéssel.
- Ha a hangszórót olyan BLUETOOTH eszközhöz kívánja újracsatlakoztatni, amely az előzőekben már párosítva volt a hangszóróval, folytassa a **4** lépéssel. A hangszóró automatikusan csatlakozik, ha bekapcsolja a BLUETOOTH funkciót a BLUETOOTH eszközön. A BLUETOOTH eszköztől függően, lehet, hogy a hangszóró a bekapcsolását követően azonnal kapcsolatot létesít vele. Részleteket a BLUETOOTH eszközhöz mellékelt kezelési útmutatóban talál.

Ha a jelzőfény égve marad

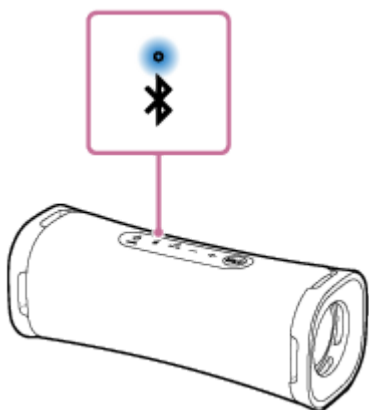

A hangszóró kapcsolatot létesített a BLUETOOTH eszközzel.

További BLUETOOTH eszközök csatlakoztatásához kövesse valamelyik alábbi eljárást.

- Egy másik vagy további BLUETOOTH eszköz párosításánál (a hangszóró már tartalmaz párosítási információkat más BLUETOOTH eszközökről) folytassa a **3** lépéssel.
- Ha a hangszórót olyan BLUETOOTH eszközhöz kívánja újracsatlakoztatni, amely az előzőekben már párosítva volt a hangszórával, folytassa a **4** lépéssel. A hangszóró automatikusan csatlakozik, ha bekapcsolja a BLUETOOTH funkciót a BLUETOOTH eszközön.

3 Nyomja meg a (BLUETOOTH) gombot.

A hangszóróból felhangzik a (Pairing (Párosítás)) hangos útmutató, és a  (BLUETOOTH) jelzőfény párosan villogni kezd (párosítási mód).

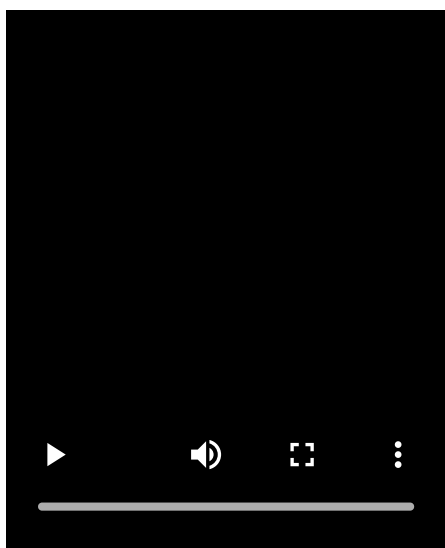

4 A hangszóró felismeréséhez végezze el a párosítási eljárást a BLUETOOTH eszközön.

Amikor a BLUETOOTH eszköz képernyőjén megjelenik a felismert eszközök listája, válassza ki az „ULT FIELD 1” elemet.

Ha jelszó* megadása szükséges a BLUETOOTH eszköz képernyőjén, írja be a „0000” kódot.

* A jelszó „jelkód”, „PIN-kód”, „PIN-szám” vagy „jelkulcs” néven is ismert.

5 Létesítsen BLUETOOTH kapcsolatot a BLUETOOTH eszközből.

Amikor a BLUETOOTH kapcsolat létrejön, a hangszóróból felhangzik az értesítés hangjelzése, és a  (BLUETOOTH) jelzőfény villogásról tartós világításra vált.

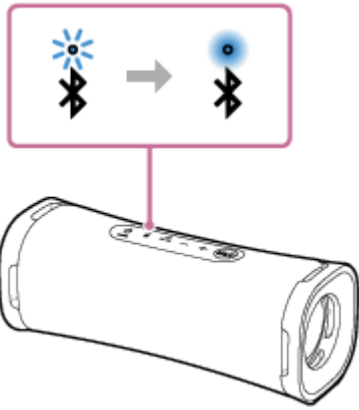

Ha nem jön létre a BLUETOOTH kapcsolat, ismételje meg az eljárást a **3** lépéstől.

Tipp

- Ha a BLUETOOTH funkció aktív a BLUETOOTH eszközön, amely előzőleg a hangszórhoz volt csatlakoztatva, a hangszóró a bekapcsolása után felveszi vele a kapcsolatot.
- A BLUETOOTH eszközre vonatkozó fenti utasítások csak példaként szolgálnak. Részleteket a BLUETOOTH eszközhöz mellékelt kezelési útmutatóban talál.

Megjegyzés

- A hangszóró párosítási módja megközelítőleg 5 perc elteltével oldódik fel, és a  (BLUETOOTH) jelzőfény lassan villogni kezd. Ha azonban hangszóró nem tartalmaz párosítási információkat, például a gyári alapbeállítás esetén, a párosítási mód nem oldódik fel. Ha a párosítási mód az eljárás befejezése előtt feloldódik, ismételje meg a **3** lépéstől.
- A hangszóró jelszava „0000”. Ha a „0000” kódtól eltérő jelszót állít be a BLUETOOTH eszközön, a hangszóróval nem végezhető párosítás.
- Miután a BLUETOOTH eszközöket párosította, nincs szükség további párosításra az alábbi esetek kivételével:
 - A párosítási információk törlődtek javítás stb. következtében.
 - A hangszóró már 8 eszközzel van párosítva, és további eszközzel próbálja párosítani. A hangszóró legfeljebb 8 eszközzel párosítható. Ha 8 párosított eszköz után egy új eszközt párosít, az új eszköz párosítási információi felváltják a BLUETOOTH csatlakozással legrégebben párosított eszköz információit.
 - A hangszóróval való párosítás információit törölték a BLUETOOTH eszközről.
 - A hangszóró inicializálódik. Az összes párosítási információ törlődik. A hangszóró inicializálása után lehet, hogy nem fog tudni csatlakozni a BLUETOOTH eszközhöz. Ez esetben törölje a hangszóró párosítási információit a BLUETOOTH eszközön, majd végezze el a párosítási műveletet újra.
- A hangszóró több eszközzel is párosítható, de egyszerre csak egy párosított eszközből játszhat le zenét.

Kapcsolódó témák

- [Egy eszközön lévő zene hallgatása BLUETOOTH csatlakozás útján](#)
- [A BLUETOOTH csatlakozás bontása \(a használat után\)](#)

Vezeték nélküli hangszóró
ULT FIELD 1

Csatlakozás számítógéphez BLUETOOTH kapcsolat útján (Windows®)

A párosítás a BLUETOOTH eszközök adatainak vezeték nélküli csatlakoztatásukhoz szükséges kölcsönös regisztrálási eljárás.

Ha több BLUETOOTH eszközt kíván használni a hangszóróval, végezze el az egyes eszközökön az alábbi párosítási eljárást.

A BLUETOOTH eszközök párosítási információi a hangszóró kikapcsolása esetén tárolódnak a hangszóróban.

Támogatott operációs rendszerek

Windows 11, Windows 10

A művelet megkezdése előtt tegye a következőket.

- Helyezze a számítógépet a hangszórótól legfeljebb 1 m távolságra.
- Csatlakoztassa a hangszórót egy fali csatlakozóaljzathoz (kereskedelmi forgalomban kapható) USB hálózati tápegység segítségével. Vagy töltsse fel eléggé a beépített akkumulátort.
- Készítse elő a számítógéphez mellékelt kezelési útmutatót referencia céljából.
- A számítógépen és a hangszórón csökkentse a hangerőt, vagy állítsa le a zenelejátszást, hogy megelőzze a hangszóró által esetleg kiadott hirtelen erős hangot.
- Állítsa a számítógép hangszóróját bekapcsolt állapotba.
Ha a számítógép hangszórójának beállítása  (néma), a BLUETOOTH hangszóró nem ad ki hangot.

– Ha a számítógép hangszórója bekapcsolt állapotban van:



1 Kapcsolja be a hangszórót.

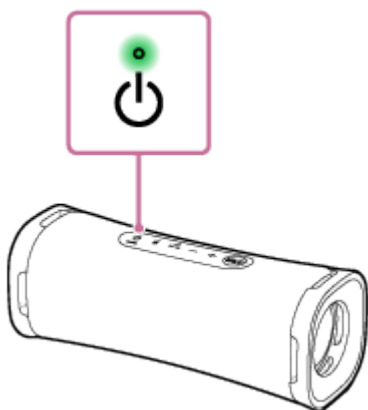

2 Ellenőrizze a (BLUETOOTH) jelzőfény aktivitását.

Ha a jelzőfény párosan villog

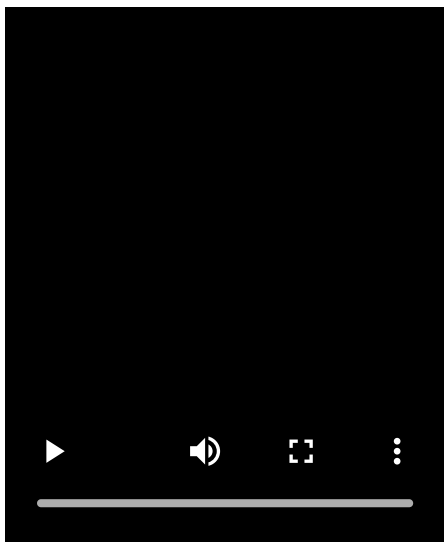

Amikor a hangszórót a vásárlást követően első ízben párosítja BLUETOOTH eszközzel vagy a hangszóró inicializálódik (a hangszóró nem tartalmaz információkat a párosításról), a hangszóró a bekapcsolás után automatikusan párosítási módba lép. Folytassa a **4** lépéssel.

Ha a jelzőfény lassan villog

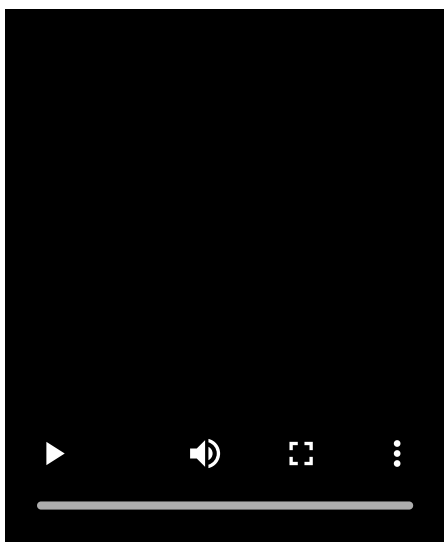

A hangszóró BLUETOOTH csatlakozást keres.

- Egy másik vagy további BLUETOOTH eszköz párosításánál (a hangszóró már tartalmaz párosítási információkat más BLUETOOTH eszközökről) folytassa a **3** lépéssel.
- Ha a hangszórót olyan BLUETOOTH eszközhöz kívánja újracsatlakoztatni, amely az előzőekben már párosítva volt a hangszóróval, folytassa a **6** lépéssel.
A hangszóró automatikusan csatlakozik a számítógéphez, ha bekapcsolja a számítógép BLUETOOTH funkcióját.
A BLUETOOTH eszköztől függően, lehet, hogy a hangszóró a bekapcsolását követően azonnal kapcsolatot létesít vele. Részleteket a BLUETOOTH eszközhöz mellékelte kezelési útmutatóban talál.

Ha a jelzőfény égve marad

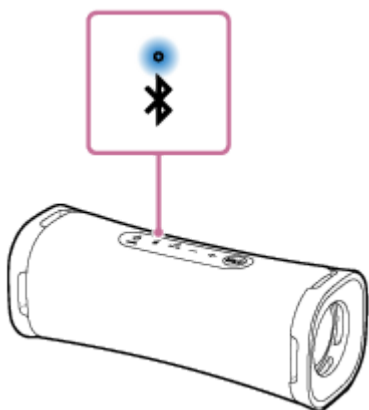

A hangszóró már csatlakozik valamelyik BLUETOOTH eszközhöz.

A hangszórót egy másik BLUETOOTH eszközhöz az alábbi módszerek valamelyikével csatlakoztathatja:

- Egy másik vagy további BLUETOOTH eszköz párosításánál (a hangszóró már tartalmaz párosítási információkat más BLUETOOTH eszközökről) folytassa a **3** lépéssel.
- Ha a hangszórót olyan BLUETOOTH eszközhöz kívánja újracsatlakoztatni, amely az előzőekben már párosítva volt a hangszóróval, folytassa a **6** lépéssel.
A hangszóró automatikusan csatlakozik a számítógéphez, ha bekapcsolja a számítógép BLUETOOTH funkcióját.

3 Nyomja meg a (BLUETOOTH) gombot.

A hangszóróból felhangzik a (Pairing (Párosítás)) hangos útmutató, és a  (BLUETOOTH) jelzőfény párosan villogni kezd (párosítási mód).

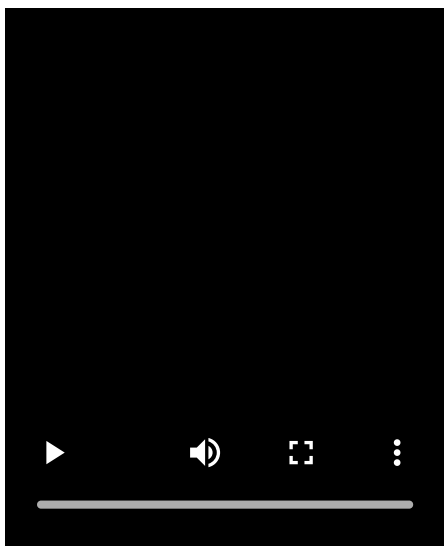

4 Ha a számítógép készenléti (alvó) vagy hibernált módban van, ébressze fel a számítógépet.

5 Regisztrálja a hangszórót a számítógépen.

Windows 11 rendszeren

1. Kattintson a [Start] gombra, majd a [Settings] elemre.
2. Kattintson az [Bluetooth & devices] elemre.

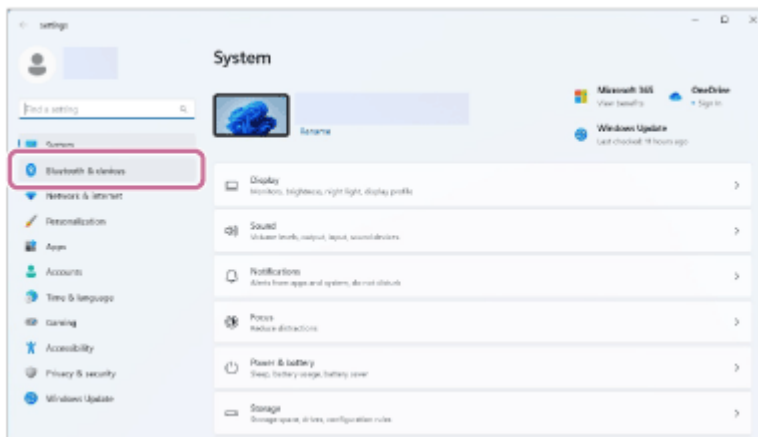

3. A [Bluetooth] kapcsolóra kattintva kapcsolja be a BLUETOOTH funkciót, majd kattintson az [Add device] gombra.

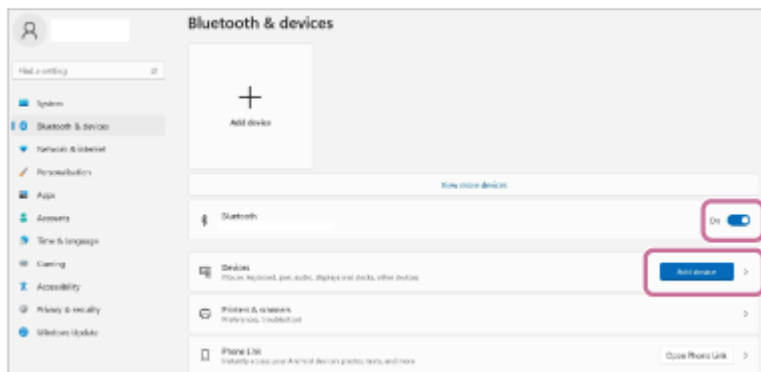

4. Kattintson a [Bluetooth] elemre.

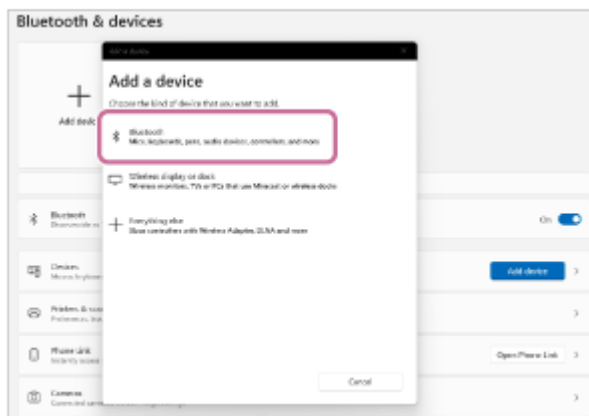

5. Válassza az [ULT FIELD 1] elemet.

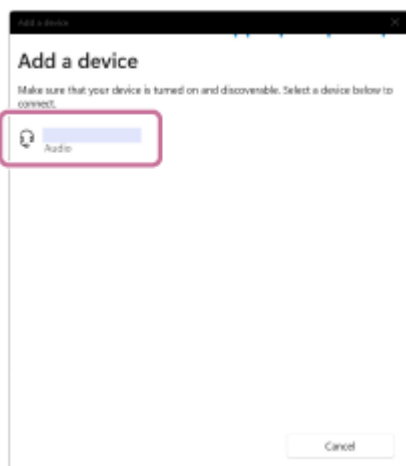

Ha jelszó* megadására van szükség, írja be a „0000” kódot.

Ha az [ULT FIELD 1] elem nem jelenik meg, végezze el a műveletet újra a 3 lépéstől.

* A jelszó „jelkód”, „PIN-kód”, „PIN-szám” vagy „jelkulcs” néven is ismert.

6. A párosítást követően automatikusan létrejön a BLUETOOTH kapcsolat, és a képernyőn megjelenik a [Connected music] vagy a [Connected voice, music] üzenet. Folytassa a 7 lépéssel.



Windows 10 rendszeren

1. Kattintson a [Start] gombra, majd a [Settings] elemre.
2. Kattintson a [Devices] elemre.

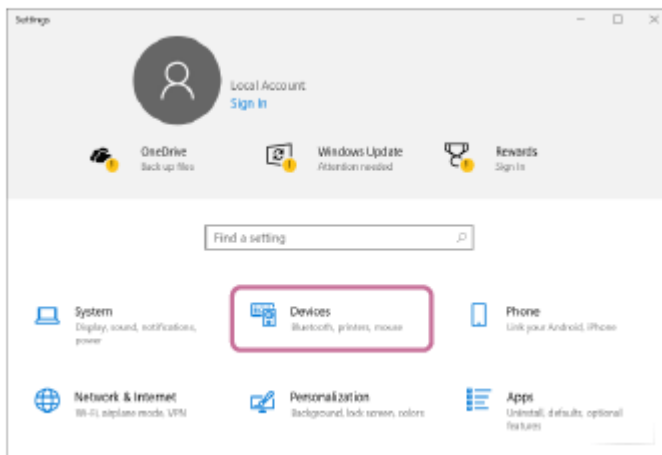

3. Kattintson a [Bluetooth & other devices] fülre, a [Bluetooth] kapcsolóra kattintva kapcsolja be a BLUETOOTH funkciót, majd kattintson az [Add Bluetooth or other device] elemre.

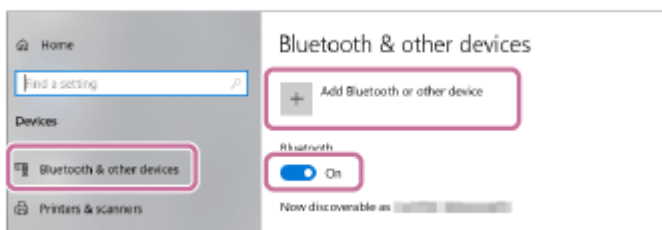

4. Kattintson a [Bluetooth] elemre.

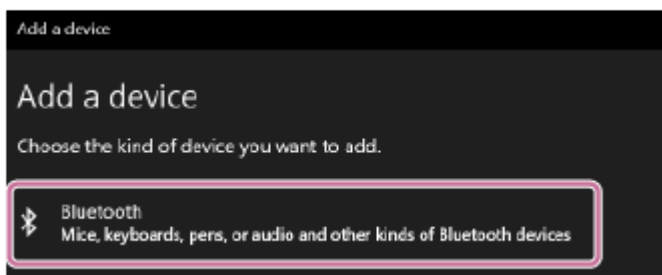

5. Válassza az [ULT FIELD 1] elemet.

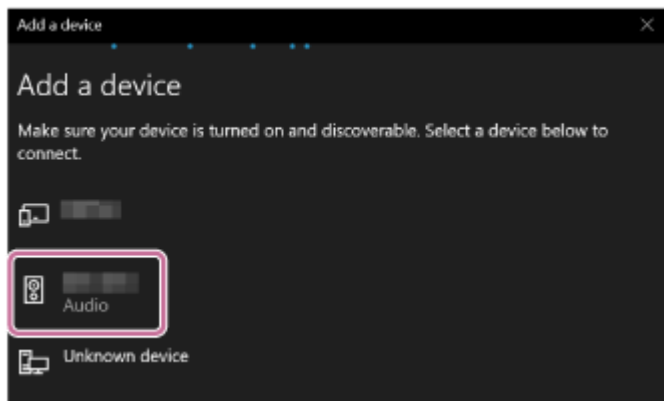

Ha jelszó* megadására van szükség, írja be a „0000” kódot.

Ha az [ULT FIELD 1] elem nem jelenik meg, végezze el a műveletet újra az **3** lépéstől.

* A jelszó „jelkód”, „PIN-kód”, „PIN-szám” vagy „jelkulcs” néven is ismert.

6. A párosítást követően automatikusan létrejön a BLUETOOTH kapcsolat, és a képernyőn megjelenik a [Connected music] vagy a [Connected voice, music] üzenet. Folytassa a **7** lépéssel.

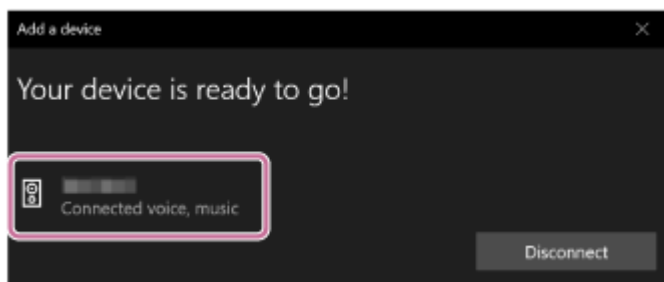

6 Válassza ki a hangszórót a számítógépen.

Windows 11 rendszeren

1. Kattintson a [Start] gombra, majd a [Settings] elemre.
2. Kattintson az [Bluetooth & devices] elemre.
3. Válassza ki az [ULT FIELD 1] elemet, és kattintson a [Connect] gombra.

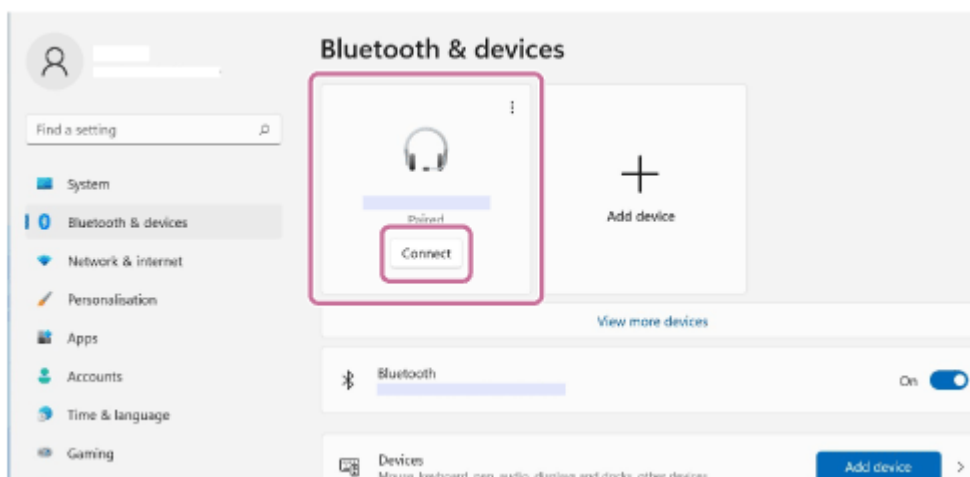

A képernyőképen látható ikon eltérhet a ténylegesen megjelenő ikontól.

A BLUETOOTH kapcsolat létrejöttét követően a képernyőn megjelenik a [Connected music] vagy [Connected voice, music] felirat. Folytassa a **7** lépéssel.

Windows 10 rendszeren

1. Kattintson a [Start] gombra, majd a [Settings] elemre.

2. Kattintson az [Devices] elemre.

3. A [Bluetooth & other devices] fül „Audio” pontja alatt válassza ki az [ULT FIELD 1] elemet, majd kattintson a [Connect] gombra.

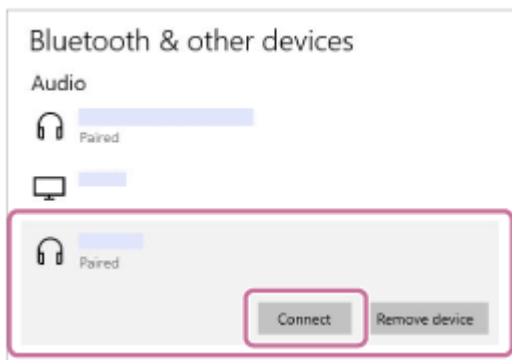

A képernyőképen látható ikon eltérhet a ténylegesen megjelenő ikontól.

A BLUETOOTH kapcsolat létrejöttét követően a képernyőn megjelenik a [Connected music] vagy [Connected voice, music] felirat. Folytassa a 7 lépéssel.

7 A képernyőn látható utasítások szerint hozzon létre BLUETOOTH kapcsolatot.

Amikor a BLUETOOTH kapcsolat létrejön, a hangszóróból felhangzik az értesítés hangjelzése, és a  (BLUETOOTH) jelzőfény villogásról tartós világításra vált.

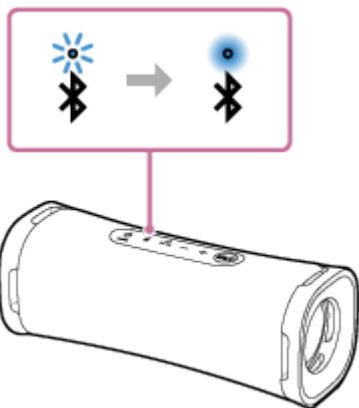

Ha a csatlakoztatási kísérlet sikertelen, ismételje meg az eljárást a 3 lépéstől.

Tipp

- A fenti számítógépes utasítások példaként szolgálnak. Részleteket a számítógéphez mellékelt kezelési útmutatóban talál. Vegye figyelembe, hogy nem minden számítógépet tesztelték és igazolták a fenti eljárással, és az eljárás nem alkalmazható saját összeállítású számítógépekre.

Megjegyzés

- A hangszóró párosítási módja megközelítőleg 5 perc elteltével oldódik fel, és a  (BLUETOOTH) jelzőfény lassan villogni kezd. Ha azonban hangszóró nem tartalmaz párosítási információkat, például a gyári alapbeállítás esetén, a párosítási mód nem oldódik fel. Ha a párosítási mód az eljárás befejezése előtt feloldódik, ismételje meg a 3 lépéstől.
- Miután a BLUETOOTH eszközöket párosította, nincs szükség újabb párosításra az alábbi esetek kivételével:
 - A párosítási információk törlődtek javítás stb. következtében.
 - A hangszóró már 8 eszközzel van párosítva, és további eszközzel próbálja párosítani. A hangszóró legfeljebb 8 eszközzel párosítható. Ha 8 párosított eszköz után egy új eszközt párosít, az új eszköz párosítási információi felváltják a BLUETOOTH csatlakozással legrégebben párosított eszköz információit.

– A hangszórával való párosítás információit törölték a BLUETOOTH eszköztől.

– A hangszóró inicializálódik.

Az összes párosítási információ törlődik. A hangszóró inicializálása után lehet, hogy nem fog tudni csatlakozni a számítógépéhez. Ez esetben törölje a hangszóró párosítási információit a számítógépben, majd végezze el a párosítási műveletet újra.

- A hangszóró több eszközzel is párosítható, de egyszerre csak egy párosított eszközből játszhat le zenét.
- A hangszóró jelszava „0000”. Ha a „0000” kódtól eltérő jelszót állít be a BLUETOOTH eszközön, a hangszórával nem végezhető párosítás.

Kapcsolódó témák

- [Egy eszközön lévő zene hallgatása BLUETOOTH csatlakozás útján](#)
- [A BLUETOOTH csatlakozás bontása \(a használat után\)](#)

5-057-418-51(2) Copyright 2024 Sony Corporation

Vezeték nélküli hangszóró
ULT FIELD 1

Csatlakozás számítógéphez BLUETOOTH kapcsolat útján (Mac)

A párosítás a BLUETOOTH eszközök adatainak kölcsönös regisztrálási eljárása, amely lehetővé teszi a vezeték nélküli csatlakozásukat.

Ha több BLUETOOTH eszközt kíván használni a hangszóróval, végezze el az egyes eszközökön az alábbi párosítási eljárást.

A BLUETOOTH eszközök párosítási információi a hangszóró kikapcsolása esetén tárolódnak a hangszóróban.

Támogatott operációs rendszerek

macOS Monterey (12.6 verzió)

A művelet megkezdése előtt tegye a következőket.

- Helyezze a számítógépet a hangszórótól legfeljebb 1 m távolságra.
 - Csatlakoztassa a hangszórót egy fali csatlakozóaljzathoz (kereskedelmi forgalomban kapható) USB hálózati tápegység segítségével. Vagy töltsse fel eléggé a beépített akkumulátort.
 - Készítse elő a számítógéphez mellékelt kezelési útmutatót referencia céljából.
 - A számítógépen és a hangszórón csökkentse a hangerőt, vagy állítsa le a zenelejátszást, hogy megelőzze a hangszóró által esetleg kiadott hirtelen erős hangot.
 - Állítsa a számítógép hangszóróját bekapcsolt állapotba.
Ha a számítógép hangszórójának a beállítása  (néma), a BLUETOOTH hangszóró nem ad ki hangot.
- Ha a számítógép hangszórója bekapcsolt állapotban van:



1 Kapcsolja be a hangszórót.

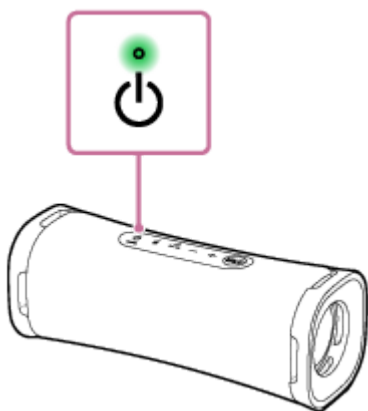

2 Ellenőrizze a (BLUETOOTH) jelzőfény aktivitását.

Ha a jelzőfény párosan villog

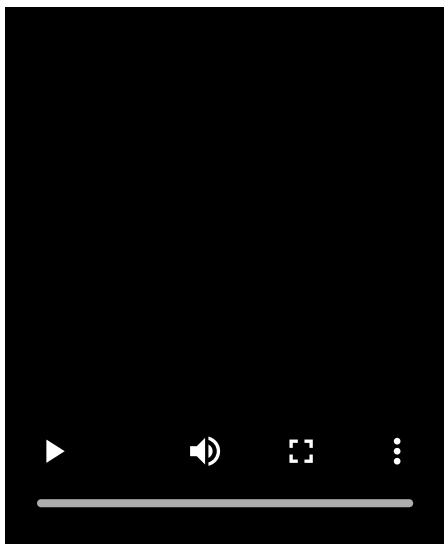

Amikor a hangszórót a vásárlást követően első ízben párosítja BLUETOOTH eszközzel vagy a hangszóró inicializálódik (a hangszóró nem tartalmaz információkat a párosításról), a hangszóró a bekapcsolás után automatikusan párosítási módba lép. Folytassa a **4** lépéssel.

Ha a jelzőfény lassan villog

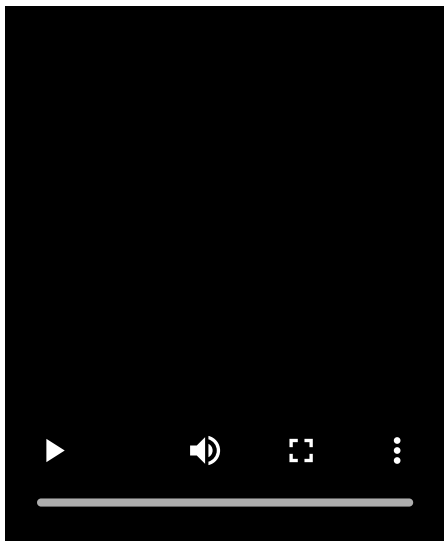

A hangszóró BLUETOOTH csatlakozást keres.

- Egy másik vagy további BLUETOOTH eszköz párosításánál (a hangszóró már tartalmaz párosítási információkat más BLUETOOTH eszközökről) folytassa a **3** lépéssel.
- Ha a hangszórót olyan BLUETOOTH eszközhöz kívánja újracsatlakoztatni, amely az előzőekben már párosítva volt a hangszóróval, folytassa a **4** lépéssel.
A hangszóró automatikusan csatlakozik a számítógéphez, ha bekapcsolja a számítógép BLUETOOTH funkcióját.
A BLUETOOTH eszköztől függően, lehet, hogy a hangszóró a bekapcsolását követően azonnal kapcsolatot létesít vele. Részleteket a BLUETOOTH eszközhöz mellékelt kezelési útmutatóban talál.

Ha a jelzőfény égvé marad

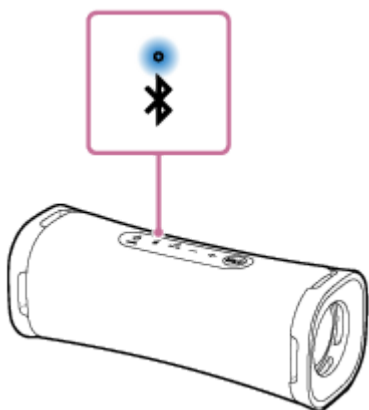

A hangszóró már csatlakozik valamelyik BLUETOOTH eszközhöz.

A hangszórót egy másik BLUETOOTH eszközhöz az alábbi módszerek valamelyikével csatlakoztathatja:

- Egy másik vagy további BLUETOOTH eszköz párosításánál (a hangszóró már tartalmaz párosítási információkat más BLUETOOTH eszközökről) folytassa a **3** lépéssel.
- Ha a hangszórót olyan BLUETOOTH eszközhöz kívánja újracsatlakoztatni, amely az előzőekben már párosítva volt a hangszóróval, folytassa a **4** lépéssel.
A hangszóró automatikusan csatlakozik a számítógéphez, ha bekapcsolja a számítógép BLUETOOTH funkcióját.

3 Nyomja meg a (BLUETOOTH) gombot.

A hangszóróból felhangzik a (Pairing (Párosítás)) hangos útmutató, és a  (BLUETOOTH) jelzőfény párosan villogni kezd (párosítási mód).

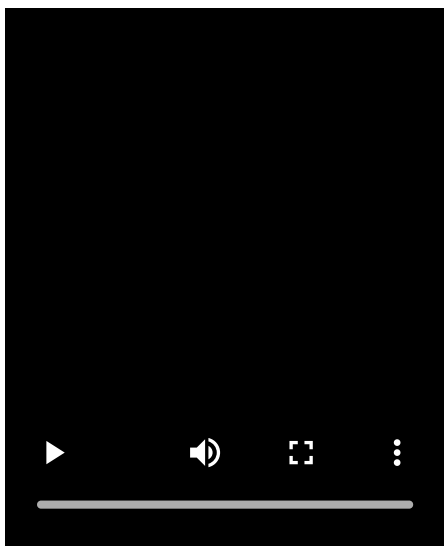

4 A számítógépen keresse meg a hangszórót.

1. Kattintson a [ (System Preferences)] - [Bluetooth] lehetőségre a képernyő jobb alsó sarkában lévő tálcán.

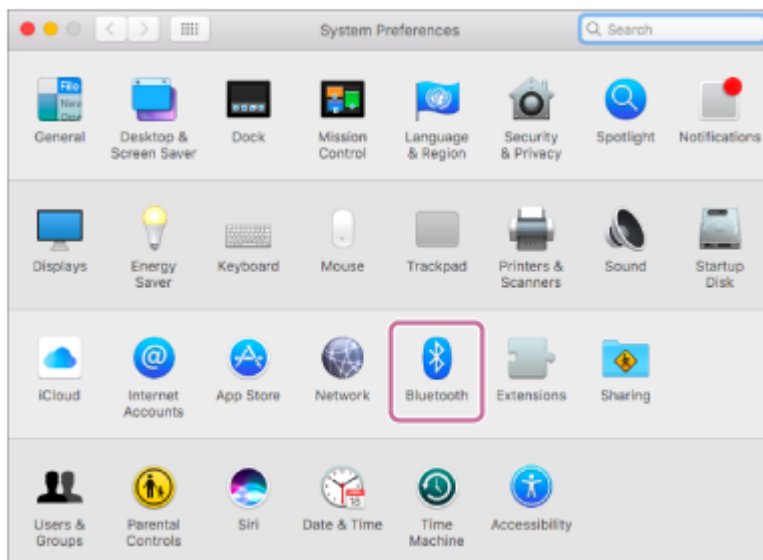

2. Válassza az [ULT FIELD 1] elemet a Bluetooth képernyőn, majd kattintson a [Pair] lehetőségre.

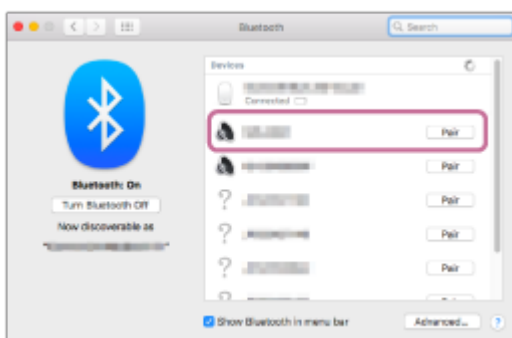

5 A képernyőn látható utasítások szerint hozzon létre BLUETOOTH kapcsolatot.

Amikor a BLUETOOTH kapcsolat létrejön, a hangszóróból felhangzik az értesítés hangjelzése, és a  (BLUETOOTH) jelzőfény villogásról tartós világításra vált.

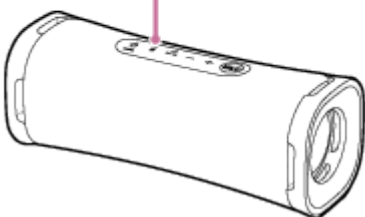

Ha a csatlakoztatási kísérlet sikertelen, ismételje meg az eljárást a 3 lépéstől.

6 Kattintson a képernyő jobb felső sarkában lévő hangszóró ikonra, majd válassza az [ULT FIELD 1] elemet az [Output Device] listából.

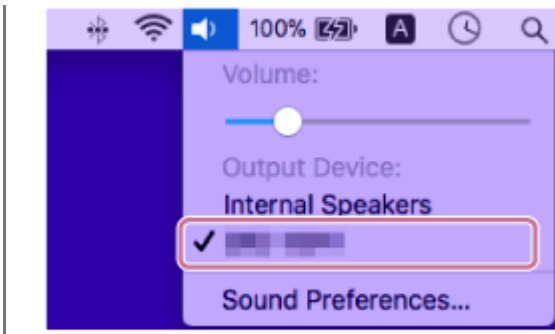

A zene és egyébek lejátszását számítógépéből is élvezheti.



Tipp

- A fenti számítógépes utasítások példaként szolgálnak. Részleteket a számítógépéhez mellékelt kezelési útmutatóban talál. Vegye figyelembe, hogy nem minden számítógépet tesztelték és igazolták a fenti eljárással, és az eljárás nem alkalmazható saját összeállítású számítógépekre.

Megjegyzés

- A hangszóró párosítási módja megközelítőleg 5 perc elteltével oldódik fel, és a  (BLUETOOTH) jelzőfény lassan villogni kezd. Ha azonban hangszóró nem tartalmaz párosítási információkat, például a gyári alapbeállítás esetén, a párosítási mód nem oldódik fel. Ha a párosítási mód az eljárás befejezése előtt feloldódik, ismételje meg a  lépéstől.
- Miután a BLUETOOTH eszközöket párosította, nincs szükség újabb párosításra az alábbi esetek kivételével:
 - A párosítási információk töröltek javítás stb. következtében.
 - A hangszóró már 8 eszközzel van párosítva, és további eszközzel próbálja párosítani. A hangszóró legfeljebb 8 eszközzel párosítható. Ha 8 párosított eszköz után egy új eszközt párosít, az új eszköz párosítási információi felváltják a BLUETOOTH csatlakozással legrégebben párosított eszköz információit.
 - A hangszóróval való párosítás információit törölték a BLUETOOTH eszközzől.
 - A hangszóró inicializálódik. Az összes párosítási információ törölődik. A hangszóró inicializálása után lehet, hogy nem fog tudni csatlakozni a számítógépéhez. Ez esetben törölje a hangszóró párosítási információit a számítógépben, majd végezze el a párosítási műveletet újra.
- A hangszóró több eszközzel is párosítható, de egyszerre csak egy párosított eszközből játszhat le zenét.
- A hangszóró jelszava „0000”. Ha a „0000” kódtól eltérő jelszót állít be a BLUETOOTH eszközön, a hangszóróval nem végezhető párosítás.

Kapcsolódó témák

- [Egy eszközön lévő zene hallgatása BLUETOOTH csatlakozás útján](#)
- [A BLUETOOTH csatlakozás bontása \(a használat után\)](#)

Vezeték nélküli hangszóró
ULT FIELD 1

Egy eszközön lévő zene hallgatása BLUETOOTH csatlakozás útján

Egy BLUETOOTH eszközön lévő zenét akkor hallgathatja, és akkor kezelheti a hangszóróból BLUETOOTH csatlakozás útján, ha az támogatja az alábbi BLUETOOTH profilokat.

A2DP (Advanced Audio Distribution Profile)

Lehetővé teszi a minőségi hangtartalom lejátszását vezeték nélküli kapcsolattal.

AVRCP (Audio Video Remote Control Profile)

Lehetővé teszi a hangerő szabályozását, valamint a lejátszást, szüneteltetést vagy a következő/aktuális zeneszám elejére ugrást.

A műveletek a BLUETOOTH eszköztől függően eltérhetnek. Olvassa el a BLUETOOTH eszközhöz mellékelt kezelési útmutatót is.

Megjegyzés

- A lejátszás előtt győződjön meg arról, hogy a BLUETOOTH eszközön és a hangszórón mérsékelt hangerőszint van beállítva, hogy megelőzze a hangszóró által kiadott hirtelen erős hangot.
A BLUETOOTH eszköztől függően lehet, hogy a hangszóró hangerőszintje nem állítható a BLUETOOTH eszközön, amíg az eszközön a lejátszás le van állítva/szünetel.

1 Csatlakoztatása a hangszórót a BLUETOOTH eszközhöz.

Amikor a BLUETOOTH kapcsolat létrejön, a hangszóróból felhangzik az értesítés hangjelzése, és a  (BLUETOOTH) jelzőfény villogásról tartós világításra vált.

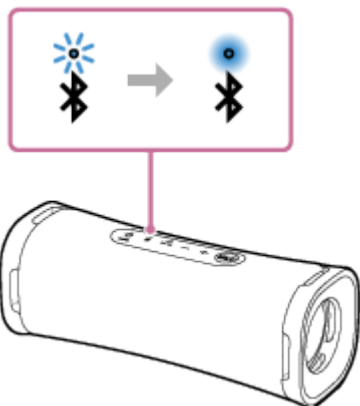

2 Indítsa el a lejátszást a BLUETOOTH eszközön.

3 Állítsa be a hangerőt a hangszóró -/+ (hangerő) gombjaival vagy a BLUETOOTH eszköz segítségével.

Ha megnyomja a hangszóró -/+ (hangerő) gombját, vagy a BLUETOOTH eszközön változtatja a hangerőt, a  (tápellátás) jelzőfény egyszer vagy 3-szor felvillan.

A BLUETOOTH eszköztől függően lehet, hogy a hangszóró  (tápellátás) jelzőfénye nem fog felvillanni, amikor a BLUETOOTH eszközön szabályozza a hangerőt.

Gyors változtatáshoz tartsa lenyomva a -/+ (hangerő) gombokat.

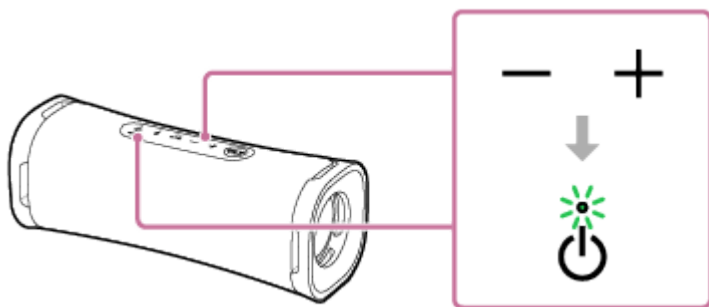

Lejátszás során az alábbi műveleteket végezheti el a ►|| (lejátszás)/ ◀ (hívás) gombbal.

Szüneteltetés

Szüneteltetéséhez nyomja meg a lejátszás során a ►|| (lejátszás)/ ◀ (hívás) gombot. A szüneteltetés visszavonásához nyomja meg a gombot újra.

Ugrás a következő zeneszám elejére

A lejátszás során nyomja meg gyorsan kétszer a ►|| (lejátszás)/ ◀ (hívás) gombot.

Ugrás az aktuális vagy az előző zeneszám elejére*

A lejátszás során nyomja meg gyorsan 3-szor a ►|| (lejátszás)/ ◀ (hívás) gombot.

* A fenti műveletek a használt BLUETOOTH eszköztől függően eltérhetnek.

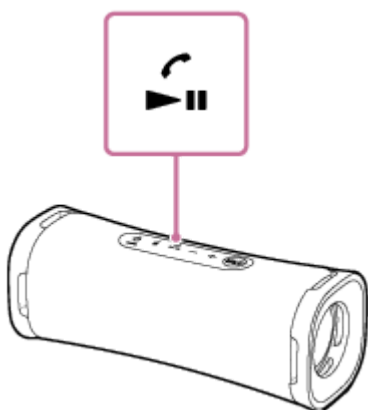

Tipp

- Amíg a hangszóró (kereskedelmi forgalomban kapható) USB hálózati tápegység segítségével fali csatlakozóaljzathoz van csatlakoztatva, a hangszóró beépített akkumulátora tölthető akkor is, ha a hangszóró éppen zenét játszik le. Azonban az USB hálózati tápegység típusától vagy műszaki jellemzőitől vagy a hangszóró használatától függően lehet, hogy a teljes feltöltés sok időt vesz igénybe. Ha a hangszórót az akkumulátor töltése során is használni szeretné, halkítsa le a hangszórót, vagy kapcsolja ki, és a használata előtt hagyja teljesen feltöltődni az akkumulátort.
- A hangszóró támogatja a SCMS-T módszerű tartalmak védelmét. A hangszórón hallgathatja az SCMS-T módszert támogató okostelefonból vagy mobiltelefonból kapott zenét (vagy hangot).
- Ha a hangszórón eléri a maximális vagy minimális hangerőszintet, a 🔌 (tápellátás) jelzőfény 3-szor felvillan.

Megjegyzés

- Ha a kommunikáció gyenge, lehet, hogy a BLUETOOTH eszköz nem reagál megfelelően a hangszórón végzett műveletekre.
- Ha magas hőmérsékletű helyen használja, a hangerő csökkenhet a beépített akkumulátor védelme érdekében.
- Ha a beépített akkumulátor töltöttségi szintje alacsony, a hangszóró maximális hangereje csökken.
- A BLUETOOTH eszköztől függően lehet, hogy szabályozni kell a hangerőt, vagy a csatlakoztatott eszközön változtatni kell a hangkimenet beállítását.

- A hangszórhoz csatlakoztatott BLUETOOTH eszköztől, a kommunikációs környezettől vagy a használat körülményeitől függően zavar vagy a hang akadozása léphet fel.

Kapcsolódó témák

- [A hangszóró feltöltése](#)
- [A BLUETOOTH csatlakozás bontása \(a használat után\)](#)

5-057-418-51(2) Copyright 2024 Sony Corporation

Vezeték nélküli hangszóró
ULT FIELD 1

BLUETOOTH kapcsolat útján történő zenelejátszás minőségének kiválasztása (kodek)

A hangszórón a BLUETOOTH-kapcsolat minőségeként a „Prioritás a hangminőség” és a „Prioritás a stabil kapcsolat” beállítások állnak rendelkezésre. A „Prioritás a hangminőség” beállítás a jó hangminőségű zenelejátszás érdekében nem csak az SBC, de az AAC kodekkel való kompatibilitást is biztosítja, míg a „Prioritás a stabil kapcsolat” beállítás stabilabb BLUETOOTH kapcsolat útján történő zenelejátszást biztosít. A vásárlás időpontjában a „Prioritás a hangminőség” funkció van kiválasztva.

- Prioritás a hangminőség (alapértelmezett beállítás): Automatikusan kiválasztja az optimális kodeket az AAC és az SBC lehetőségek közül.
- Prioritás a stabil kapcsolat: Az SBC lehetőség van kiválasztva.





1 Kapcsolja be a hangszórót.

Megszólal a hangszóró értesítési hangjelzése, és a  (BLUETOOTH) jelzőfény kék fénnel villogni kezd*.

* Ha egy előzőekben már csatlakoztatott BLUETOOTH eszköz van a közelben, lehet, hogy a hangszóró automatikusan az eszközhöz csatlakozik, és a  (BLUETOOTH) jelzőfény világítani kezd kék fénnel.

2 Változtassa meg a BLUETOOTH-kapcsolat minőségét.

A hangszóró gombjainak használata esetén

1. Tartsa egyidejűleg lenyomva a  (lejátszás)/  (hívás) gombot és a + (hangerő) gombot kb. 2 másodpercig. Amikor a beállítást „Prioritás a stabil kapcsolat” értékre módosítja, a  (tápellátás) jelzőfény 3-szor zöld fénnel felvillan.
Amikor a beállítást „Prioritás a hangminőség” értékre módosítja, a  (tápellátás) jelzőfény zöld fénnel kétszer felvillan.
Ha a hangszóró BLUETOOTH eszközökhöz csatlakozik, az összes kapcsolat automatikusan bomlik, majd újra létrejön, és érvénybe lép a megadott beállítás.

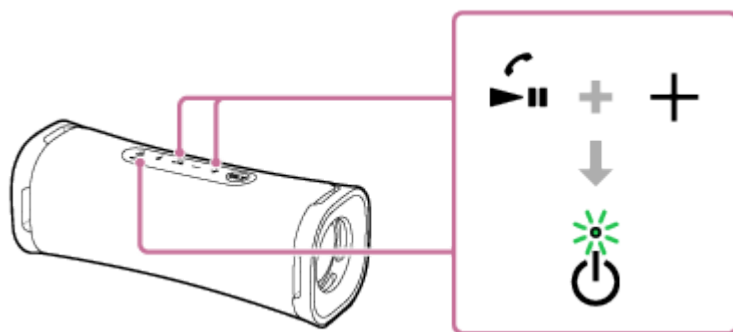

A „Sony | Music Center” használata esetén

1. Párosítsa a hangszórót egy BLUETOOTH eszközzel, például egy okostelefonnal.
Amikor létrejön a BLUETOOTH kapcsolat, a hangszóróból felhangzik az értesítési hangjelzés.
2. Az alkalmazás elindításához koppintson a [Music Center] elemre az okostelefonban, stb.



Music Center

3. Koppintson az [ULT FIELD 1] elemre.

4. Koppintson a [Settings] - [Sound] - [Bluetooth Connection Quality] menüpontra, majd válassza ki a [Priority on Sound Quality] vagy a [Priority on Stable Connection] beállítást.

A BLUETOOTH eszközökkel fennálló összes kapcsolat automatikusan bomlik, majd újra létrejön, és érvénybe lép a megadott beállítás.

Tipp

- Amíg a hangszóró egy (kereskedelmi forgalomban kapható) USB hálózati tápegység segítségével fali csatlakozóaljzathoz van csatlakoztatva, a BLUETOOTH-kapcsolat minőségét akkor is megváltoztathatja, ha a hangszóró ki van kapcsolva.
- A Sztereó pár funkció használata során automatikusan az SBC kodek kerül beállításra.

Megjegyzés

- Ha a „Prioritás a hangminőség” beállítás van kiválasztva, a BLUETOOTH eszköz beállításától és a környező feltételektől függően zaj keletkezhet vagy a hang akadozhat. Ilyen esetben állítsa a BLUETOOTH-kapcsolat minőségét „Prioritás a stabil kapcsolat” beállításra.

Kapcsolódó témák

- [Támogatott kodekek](#)
- [Mire használható a „Sony | Music Center”](#)

Vezeték nélküli hangszóró
ULT FIELD 1

Támogatott kodekek

A kodek egy hangkódoló algoritmus, amely hang vezeték nélküli átvitelére szolgál BLUETOOTH kapcsolaton keresztül. A hangszóró az alábbi 2 kodeket támogatja zenelejátszáshoz A2DP kapcsolat útján: SBC és AAC.

- SBC

Ez a Subband Codec kifejezés rövidítése.

Az SBC a BLUETOOTH eszközök által használt standard hangkódolási technológia.

Minden BLUETOOTH eszköz támogatja az SBC kodeket.

- AAC

Ez az Advanced Audio Coding kifejezés rövidítése.

Az AAC kodeket elsősorban Apple termékek használják, például az iPhone, amely jobb hangminőséget képes nyújtani, mint az SBC.

Ha egy csatlakoztatott eszköz a fenti kodekek valamelyikében továbbít zenét, a hangszóró automatikusan a megfelelő kodekre vált, és a zenét abban a kodekben játssza le.

Ha a csatlakoztatott eszköz az SBC-nél jobb hangminőségű kodeket is támogat, lehet, hogy előzetesen be fog kelleni állítania az eszközt, hogy a támogatott kodekek közül a kívánt kodekkel élvezhesse a zenét.

A kodek beállításáról olvassa el az eszközhöz mellékelt kezelési útmutatót.

Kapcsolódó témák

- [BLUETOOTH kapcsolat útján történő zenelejátszás minőségének kiválasztása \(kodek\)](#)

Vezeték nélküli hangszóró
ULT FIELD 1

A BLUETOOTH csatlakozás bontása (a használat után)

Miután befejezte a zene lejátszását a BLUETOOTH eszközön, az alábbi műveletek valamelyikével bontsa a BLUETOOTH csatlakozást.

Ha megszakad a BLUETOOTH kapcsolat, a hangszóróból felhangzik az értesítés hangjelzése.

- Kapcsolja ki a BLUETOOTH eszköz BLUETOOTH funkcióját. Részleteket az eszközhöz mellékelt kezelési útmutatóban talál.
- Kapcsolja ki a BLUETOOTH eszközt.
- Kapcsolja ki a hangszórót.

Tipp

- Ha a Sztereo pár funkció használata során kikapcsol egy hangszórót, a másik hangszóró automatikusan kikapcsol. A köztük lévő BLUETOOTH csatlakozás megszakad.
- Miután befejezte a zene lejátszását, a BLUETOOTH kapcsolat a BLUETOOTH eszköztől függően automatikusan megszakadhat.

Kapcsolódó témák

- [Kikapcsolás](#)
- [Automatikus készenléti \(energiatakarékos\) funkció](#)

Vezeték nélküli hangszóró
ULT FIELD 1

A hangeffektusok váltása

A hangszóró lehetőséget nyújt a hangeffektusok közötti váltásra.

Basszushangok felerősítése (ULT gomb)

A beállításhoz hajtsa végre az alábbi eljárások valamelyikét. A vásárlás időpontjában az ULT POWER SOUND beállítás be van kapcsolva.

- Nyomja meg a ULT gombot.
Az ULT gomb megnyomásával válthat az ULT POWER SOUND beállítás be- és kikapcsolása között. A beállítás minden módosításakor megszólal a hangszóró értesítési hangjelzése, és kigyullad vagy kialszik az ULT gomb.

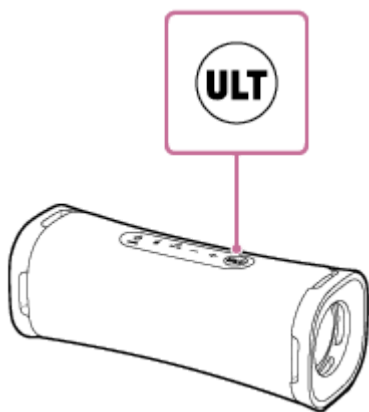

ULT POWER SOUND: Kiemeli a basszushangokat.

- Használja a „Sony | Music Center” alkalmazást.
A „Sony | Music Center” alkalmazásban koppintson az [ULT FIELD 1] - [Settings] - [Sound] - [Sound Effect] menüpontra, majd válassza az [OFF] vagy az [ULT POWER SOUND] beállítást.

Tipp

- Az értesítési hangjelzés be- és kikapcsolásához mintegy 2 másodpercig tartsa lenyomva a hangszórón az ULT gombot és a – (hangerő) gombot.
Amikor az értesítési hangjelzés kikapcsol, a 🔌 (tápellátás) jelzőfény zöld fénnel 3-szor felvillan.
Amikor az értesítési hangjelzés bekapcsol, a 🔌 (tápellátás) jelzőfény zöld fénnel kétszer felvillan.

A hangszínszabályozó beállítása a kívánt értékre (CUSTOM)

A „Sony | Music Center” alkalmazásban koppintson az [ULT FIELD 1] - [Settings] - [Sound] - [Sound Effect] - [CUSTOM] menüpontra.

Koppintson a [Custom EQ] lehetőségre, majd igény szerint állítsa be a hangszínszabályozót.

Vezeték nélküli hangszóró
ULT FIELD 1

Vezeték nélküli zenehallgatás 2 hangszóróval (Sztereo pár funkció)

A Sztereo pár funkció használatához 2 ULT FIELD 1 hangszóró szükséges. 2 hangszóró BLUETOOTH általi csatlakoztatása által nagyobb hangerővel élvezheti a hangot.

2 BLUETOOTH-kapcsolattal csatlakoztatott hangszóró sztereóban játssza le a hangot, miközben a (jobb oldali) 1 hangszóró a jobb csatorna hangját, a másik (bal oldali) hangszóró a bal csatorna hangját játssza.

A hangszóró használata előtt ügyeljen az alábbiakra:

- A funkcióhoz való csatlakozáshoz frissítse az előtelepített szoftvert a legfrissebb verzióra minden egyes hangszórón. (A frissítési eljárásról további részleteket [Az előtelepített szoftver frissítése](#) című részben olvashat.)
- Amikor a Sztereo pár funkciót kívánja használni a hangszórókkal, ügyeljen arra, hogy a funkcióhoz csatlakoztatni kívánt 2 hangszóró legfeljebb 1 m távolságra legyen egymástól. Ha zenelejátszás van folyamatban, állítsa le.
- Zene lejátszásakor gondoskodjon arról, hogy a funkcióhoz csatlakoztatni kívánt valamennyi eszköz 30 m-es látótávolságon belül legyen.
A kommunikáció maximális hatótávolsága csökkenhet az alábbi körülmények között.
 - A hangszóró és a BLUETOOTH eszköz között valamilyen akadály, például személy, fém, fal helyezkedik el.
 - A hangszóró közelében működésben lévő vezeték nélküli LAN eszköz található.
 - A hangszóró közelében működésben lévő mikrohullámú sütő található.
 - A hangszóró közelében működésben lévő, elektromágneses sugárzást kibocsátó eszköz található.

1 A Sztereo pár funkció használatához a „Sony | Music Center” alkalmazásban állítsa be a hangszórót.

A „Sony | Music Center” alkalmazásról további tudnivalókat az alábbi URL-címen találhat:
<https://www.sony.net/smcqa/>

A Sztereo pár funkció használatának leállítása

Használja a „Sony | Music Center” alkalmazást.

Tipp

- A Sztereo pár funkció használata során automatikusan az SBC kodek kerül beállításra.
- A hangszórók kikapcsolása nem állítja le a Sztereo pár funkciót. Amikor újra bekapcsolja az egyik hangszórót, az megkísérel kapcsolatot létesíteni a Sztereo pár funkcióval. Ha használni kívánja a Sztereo pár funkciót, kapcsolja be a másik hangszórót 1 percen belül.

Megjegyzés

- Mielőtt létrehozná a BLUETOOTH eszközzel a kapcsolatot, a hangszórón és a BLUETOOTH eszközön csökkentse a hangerőt, vagy állítsa le a BLUETOOTH eszközön a lejátszást, hogy megelőzze a hangszóró által esetleg kiadott hirtelen erős hangot.

Kapcsolódó témák

- [A „Sony | Music Center” telepítése](#)

Vezeték nélküli hangszóró
ULT FIELD 1

Videóhívás számítógépből

Számítógépes videóhívás során használhatja a hangszórót vezeték nélküli telefonálásra.

1 Csatlakoztassa a hangszórót egy számítógéphez BLUETOOTH csatlakozás útján.

2 Indítson el egy videóhívó alkalmazást a számítógépen.

3 Ellenőrizze a videóhívó alkalmazás beállításait^{*1}.

- A számítógépes videóhívásokhoz a BLUETOOTH profilt ne zenelejátszáshoz (A2DP), hanem telefonáláshoz válassza (HFP/HSP csatlakozás). Amíg a zenelejátszásra (A2DP csatlakozás) alkalmas BLUETOOTH profil van kiválasztva, a telefonálás nem lehetséges.
- A hangszóró beállításainál válassza ki a [Headset earphone (ULT FIELD 1 Hands-Free)]^{*2} elemet, a telefonáláshoz alkalmas BLUETOOTH profilt (HFP/HSP csatlakozás). ([Speakers (ULT FIELD 1 Stereo)]^{*2} a BLUETOOTH zenelejátszáshoz alkalmas profil.)
- A mikrofon beállításainál válassza ki a [Headset microphone (ULT FIELD 1 Hands-Free)]^{*2} elemet, a telefonáláshoz alkalmas BLUETOOTH profilt (HFP/HSP csatlakozás).
- A videóhívó alkalmazástól függően lehet, hogy a [Headset earphone (ULT FIELD 1 Hands-Free)]^{*2} vagy a [Headset microphone (ULT FIELD 1 Hands-Free)]^{*2}, a telefonálásra alkalmas BLUETOOTH profil (HFP/HSP csatlakozás), vagy a [Speakers (ULT FIELD 1 Stereo)]^{*2}, a zenelejátszásra alkalmas BLUETOOTH profil (A2DP csatlakozás), nem áll rendelkezésre a hangszóró vagy a mikrofon beállításainál, és csak az [ULT FIELD 1] van megjelenítve. Ilyen esetben válassza az [ULT FIELD 1] lehetőséget.
- A leggyakoribb kérdéseket és a rájuk adott válaszokat az ügyfélszolgálat webhelyén találja.

^{*1} A videóhívó alkalmazásától függően lehet, hogy ez a funkció nem áll rendelkezésre.

^{*2} A feliratok a számítógépétől és a videóhívó alkalmazásától függően eltérhetnek.

Tipp

- Ha nem tudja megjeleníteni a videóhívó alkalmazás beállításait vagy kiválasztani a telefonálásra alkalmas [Headset earphone (ULT FIELD 1 Hands-Free)] vagy [Headset microphone (ULT FIELD 1 Hands-Free)] profilt, a telefonálásra alkalmas BLUETOOTH profilt (HFP/HSP csatlakozás), válassza a számítógép [Headset earphone (ULT FIELD 1 Hands-Free)] vagy [Headset microphone (ULT FIELD 1 Hands-Free)] beállítását, és létesítsen kapcsolatot. A részleteket a következő témakörök tartalmazzák.
 - [Csatlakozás számítógéphez BLUETOOTH kapcsolat útján \(Windows®\)](#)
 - [Csatlakozás számítógéphez BLUETOOTH kapcsolat útján \(Mac\)](#)
- Mac számítógépen a zenelejátszásra (A2DP) és a telefonálásra (HFP/HSP csatlakozás) alkalmas BLUETOOTH profilok videóhívásra szolgálnak, és nincs szükség profil kiválasztására.

- A BLUETOOTH csatlakozás bontása (a használat után)
- Mit tehetek egy probléma megoldása érdekében?

5-057-418-51(2) Copyright 2024 Sony Corporation

Vezeték nélküli hangszóró
ULT FIELD 1

Hívás fogadása

Egy okostelefonon vagy mobiltelefonon használhatja a kéz nélküli hívás lehetőségét, ha az BLUETOOTH kapcsolaton keresztül támogatja a HFP (Hands-free Profile) vagy HSP (Headset Profile) BLUETOOTH profilt.

- Ha az okostelefonja vagy a mobiltelefonja a HFP és a HSP profilt is támogatja, válassza a HFP lehetőséget.
- A műveletek az okostelefontól vagy mobiltelefontól függően eltérhetnek. Olvassa el a okostelefonhoz vagy mobiltelefonhoz mellékelt kezelési útmutatót.

Csengőhangok

Ha hívás érkezik, a lejátszás szünetel, és a hangszóró csengőhangot ad ki. A csengőhang az okostelefontól vagy mobiltelefontól függően eltérhet az alábbi módon.

- A hangszóróban beállított csengőhang
- Az okostelefonban vagy mobiltelefonban beállított csengőhang
- Az okostelefonban vagy mobiltelefonban csak BLUETOOTH csatlakozáshoz beállított csengőhang

1 Csatlakoztatása a hangszórót egy okostelefonhoz vagy mobiltelefonhoz.

Amikor a BLUETOOTH kapcsolat létrejön, a hangszóróból felhangzik az értesítés hangjelzése, és a  (BLUETOOTH) jelzőfény villogásról tartós világításra vált.

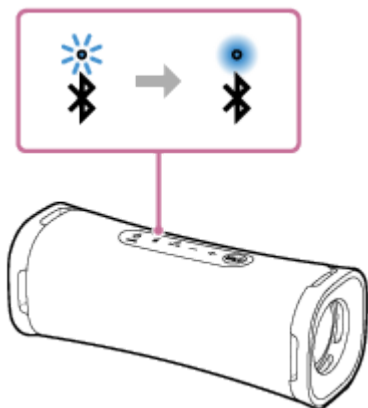

A Sztereo pár funkció használata esetén

Csatlakoztasson ahhoz a hangszóróhoz, amely  (BLUETOOTH) jelzőfénye kék fénnel villog. Az alábbi lépésekben és műveletekben a kéz nélküli hívás folyamán az okostelefonhoz vagy a mobiltelefonhoz csatlakoztatott hangszórót kezelje.

2 A hívás fogadásához nyomja meg a (lejátszás)/ (hívás) gombot.

Beszélgjen a hangszóró mikrofonjába ().

Ha hívás érkezik, a lejátszás szünetel, és a hangszóró csengőhangot ad ki.

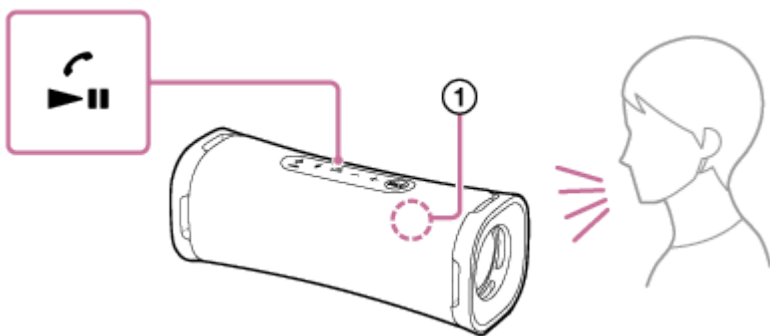

Ha a hangszóróból nem hallatszik csengőhang

Lehet, hogy a hangszóró nincs csatlakoztatva az okostelefonhoz vagy mobiltelefonhoz HFP vagy HSP használatával. Ellenőrizze a kapcsolat állapotát az okostelefonon vagy mobiltelefonon.

3 Amikor a telefon cseng vagy telefonos beszélgetés van folyamatban, a hangerőt a hangszóró +/- (hangerő) gombjaival vagy az okostelefon vagy a mobiltelefon segítségével szabályozhatja.

Amikor megnyomja a hangszóró +/- (hangerő) gombjait, vagy az okostelefonon vagy mobiltelefonon változtatja a hangerőt, a  (tápellátás) jelzőfény egyszer vagy 3-szor felvillan.

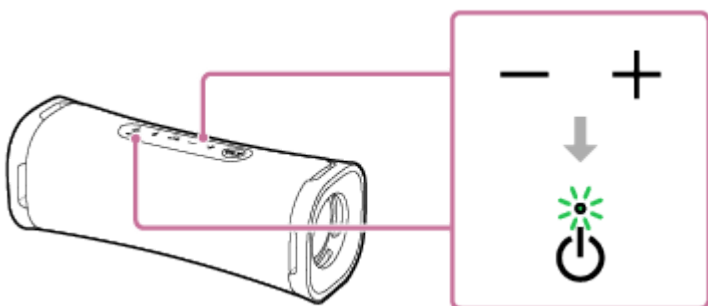

4 A hívás befejezéséhez nyomja meg a (lejátszás)/ (hívás) gombot.

Ha a hívást megelőzően zenét hallgatott, a lejátszás a hívás befejezése után folytatódik. A lejátszás akkor is folytatódik, ha az okostelefon vagy mobiltelefon használatával fejezi be a hívást, amennyiben a hívást megelőzően zenét hallgatott.

Tipp

- Bizonyos okostelefonoknál vagy mobiltelefonoknál a kézi telefonhasználat elsőbbséget élvez a hívás fogadásánál. HFP/HSP kapcsolat esetén hívó eszközként állítsa be a hangszórót az okostelefon vagy mobiltelefon segítségével.
- Ha a hívó nem hallja vagy nehezen hallja a hangját, hajoljon közelebb a hangszóróhoz, és beszéljen a mikrofonjába.
- A zenelejátszás és a hívás hangereje egymástól függetlenül van beállítva a hangszóróban.

Megjegyzés

- A Sztereó pár funkció használata esetén a telefonhívás hangja csak azon a hangszórón hallható, amely  (BLUETOOTH) jelzőfénye kék fénnel világít.
- Az okostelefontól vagy mobiltelefontól függően lehet, hogy a lejátszás nem fog szünetelni a beérkező hívás során.
- Az okostelefont vagy mobiltelefonot használja legalább 50 cm távolságra a hangszórótól. Ha a hangszóró és az okostelefon vagy mobiltelefon túl közel van egymáshoz, zaj keletkezhet.
- Lehet, hogy a kéz nélküli hívás bizonyos funkciói okostelefonja vagy mobiltelefonja modelljétől, az operációs rendszertől vagy a telepített alkalmazásoktól függően nem fognak helyesen működni.

Kapcsolódó témák

- [Párosítás és kapcsolat BLUETOOTH eszközökkel](#)
- [A BLUETOOTH csatlakozás bontása \(a használat után\)](#)
- [Hívás kezdeményezése](#)

5-057-418-51(2) Copyright 2024 Sony Corporation

Vezeték nélküli hangszóró
ULT FIELD 1

Hívás kezdeményezése

Egy okostelefonon vagy mobiltelefonon használhatja a kéz nélküli hívás lehetőségét, ha az BLUETOOTH kapcsolaton keresztül támogatja a HFP (Hands-free Profile) vagy HSP (Headset Profile) BLUETOOTH profilt.

- Ha az okostelefonja vagy a mobiltelefonja a HFP és a HSP profilt is támogatja, válassza a HFP lehetőséget.
- A műveletek az okostelefontól vagy mobiltelefontól függően eltérhetnek. Olvassa el a okostelefonhoz vagy mobiltelefonhoz mellékelt kezelési útmutatót.

1 Csatlakoztatása a hangszórót egy okostelefonhoz vagy mobiltelefonhoz.

Amikor a BLUETOOTH kapcsolat létrejön, a hangszóróból felhangzik az értesítés hangjelzése, és a  (BLUETOOTH) jelzőfény villogásról tartós világításra vált.

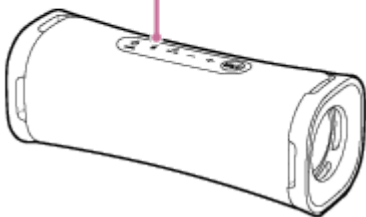

A Sztereo pár funkció használata esetén

Csatlakoztasson ahhoz a hangszóróhoz, amely  (BLUETOOTH) jelzőfénye kék fénnel villog. Az alábbi lépésekben és műveletekben a kéz nélküli hívás folyamán az okostelefonhoz vagy a mobiltelefonhoz csatlakoztatott hangszórót kezelje.

2 Kezdeményezzen hívást az okostelefonon vagy mobiltelefonon.

Híváskor a lejátszás szünetel, és a hangszóróból a tárcsahang hallható. Amikor a hívott fél fogadja a hívást, beszéljen a hangszóró mikrofonjába ().

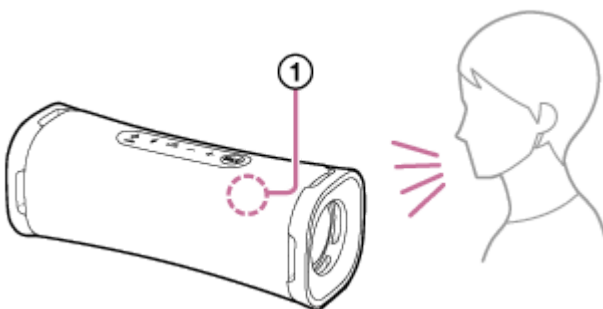

Ha a hangszóróból nem hallatszik tárcsahang

- Lehet, hogy a hangszóró nincs csatlakoztatva az okostelefonhoz vagy mobiltelefonhoz HFP vagy HSP használatával. Ellenőrizze a kapcsolat állapotát az okostelefonon vagy mobiltelefonon.

- Váltás a hívó eszközt a hangszóróra a ►|| (lejátszás)/ 📞 (hívás) gomb kb. 2 másodpercig tartó lenyomásával.

3 Amikor a telefon cseng vagy telefonos beszélgetés van folyamatban, a hangerőt a hangszóró –/+ (hangerő) gombjaival vagy az okostelefon vagy a mobiltelefon segítségével szabályozhatja.

Amikor megnyomja a hangszóró –/+ (hangerő) gombjait, vagy az okostelefonon vagy mobiltelefonon változtatja a hangerőt, a 🔌 (tápellátás) jelzőfény egyszer vagy 3-szor felvillan.

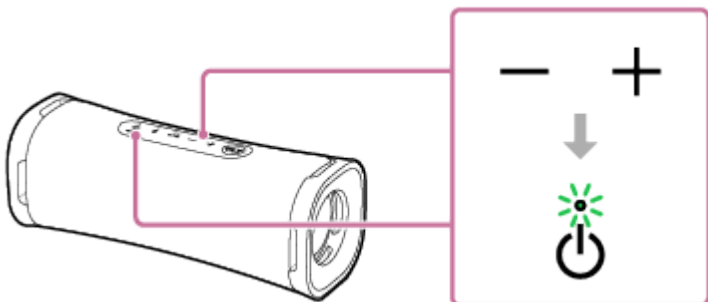

4 A hívás befejezéséhez nyomja meg a ►|| (lejátszás)/ 📞 (hívás) gombot.

Ha a hívást megelőzően zenét hallgatott, a lejátszás a hívás befejezése után folytatódik. A lejátszás akkor is folytatódik, ha az okostelefon vagy mobiltelefon használatával fejezi be a hívást, amennyiben a hívást megelőzően zenét hallgatott.

Tipp

- Ha a fogadó nem hallja vagy nehezen hallja a hangját, hajoljon közelebb a hangszóróhoz, és beszéljen a mikrofonjába.
- A zenelejátszás és a hívás hangereje egymástól függetlenül van beállítva a hangszóróban.

Megjegyzés

- A Sztereó pár funkció használata esetén a telefonhívás hangja csak azon a hangszórón hallható, amely 📶 (BLUETOOTH) jelzőfénye kék fénnel világít.
- Az okostelefontól vagy mobiltelefontól függően lehet, hogy a lejátszás nem fog szünetelni a hívás során.
- Az okostelefont vagy mobiltelefont használja legalább 50 cm távolságra a hangszórótól. Ha a hangszóró és az okostelefon vagy mobiltelefon túl közel van egymáshoz, zaj keletkezhet.

Kapcsolódó témák

- [Párosítás és kapcsolat BLUETOOTH eszközökkel](#)
- [A BLUETOOTH csatlakozás bontása \(a használat után\)](#)
- [Hívás fogadása](#)

Vezeték nélküli hangszóró
ULT FIELD 1

Mire használható a „Sony | Music Center”

A „Sony | Music Center” alkalmazás olyan Sony hangeszközök vezérlésére szolgál, amelyek kompatibilisek a „Sony | Music Center” alkalmazással, okostelefonból, stb.

A „Sony | Music Center” alkalmazásról további tudnivalókat az alábbi URL-címen találhat:

<https://www.sony.net/smcqa/>

A műveletek, amelyek elvégezhetők egy „Sony | Music Center” alkalmazást használó hangszórón

- A Sztereó pár funkció beállítása, a jobb (jobb oldali) és a bal (bal oldali) hangcsatornák felcserélése
- A hangminőség beállítása és a hangszínszabályozás
- Tápellátás lehetőség beállítások (STAMINA/Automatikus készenléti)
- Bluetooth-kapcsolat minősége váltása (Prioritás a hangminőség/Prioritás a stabil kapcsolat)
- A hangszóró szoftverfrissítésének vagy verziójának a megtekintése
- Okostelefonon tárolt zenefájlok lejátszása
- A beépített akkumulátor töltöttségének jelzése

stb.

Megjegyzés

- A „Sony | Music Center” által vezérelhető lehetőségek a csatlakoztatott eszköztől függően eltérhetnek. Az alkalmazás műszaki adatai és külalakja előzetes bejelentés nélkül megváltozhatnak.
- Mindig a „Sony | Music Center” legújabb verzióját használja. Ha hangszórót és a BLUETOOTH eszközt nem tudja BLUETOOTH útján csatlakoztatni, vagy probléma merül fel, például a hang nem hallható, távolítsa el a „Sony | Music Center” alkalmazást, és próbálkozzon újra a BLUETOOTH csatlakozással.
A „Sony | Music Center” alkalmazásról további tudnivalókat a Google Play (Play Store) vagy az App Store oldalain találhat.
- Vegye figyelembe, hogy a „Sony | Music Center” és a „Music Center for PC” különböző alkalmazások.

Kapcsolódó témák

- [A „Sony | Music Center” telepítése](#)
- [A hangszóró feltöltése](#)
- [BLUETOOTH kapcsolat útján történő zenelejátszás minőségének kiválasztása \(kodek\)](#)
- [Vezeték nélküli zenehallgatás 2 hangszóróval \(Sztereó pár funkció\)](#)
- [Az előtelepített szoftver frissítése](#)

Vezeték nélküli hangszóró
ULT FIELD 1

A „Sony | Music Center” telepítése

Telepítse a „Sony | Music Center” alkalmazást okostelefonjába stb. a Google Play (Play Store) vagy az App Store oldaláról. Apple iOS eszközök esetében a „Sony | Music Center” iOS 11.0 és újabb rendszerű eszközökre telepíthető. A telepítés iOS 10.x vagy korábbi rendszerű eszközökre nem lehetséges.

- 1 Töltse le a „Sony | Music Center” alkalmazást a Google Play (Play Store) vagy az App Store oldalairól, és telepítse.



Sony Music Center



- 2 A telepítés befejezése után indítsa el a „Sony | Music Center” alkalmazást.

Megjegyzés

- Vegye figyelembe, hogy a „Sony | Music Center” és a „Music Center for PC” különböző alkalmazások.
- Mindig a „Sony | Music Center” legújabb verzióját használja. Ha hangszórót és a BLUETOOTH eszközt nem tudja BLUETOOTH útván csatlakoztatni, vagy probléma merül fel, például a hang nem hallható, távolítsa el a „Sony | Music Center” alkalmazást, és próbálkozzon újra a BLUETOOTH csatlakozással.
A „Sony | Music Center” alkalmazásról további tudnivalókat a Google Play (Play Store) vagy az App Store oldalain találhat.

Kapcsolódó témák

- [Mire használható a „Sony | Music Center”](#)

Vezeték nélküli hangszóró
ULT FIELD 1

A hangvezérlés funkció használata (Google™ alkalmazás)

A Google alkalmazás funkciója Android rendszerű okostelefonok része, segítségével a hangszóró mikrofonjába mondott hangutasításokkal vezérelheti az Android rendszerű okostelefonot.

A következő rész ismerteti a Google alkalmazás használatát.

1 Válassza ki a Google alkalmazást az [Assist App] beállításként az [Assist & Voice input] részben.

Android okostelefonon válassza a [Settings] - [Apps & notifications] - [Advanced] - [Default apps] - [Assist & Voice input] elemet, és válassza a Google alkalmazást az [Assist App] részben.

A fenti művelet egy példa. Részleteket az Android okostelefonhoz mellékelt kezelési útmutatóban talál.

A Google alkalmazással kapcsolatos további részleteket az Android okostelefon kezelési útmutatójában vagy ügyfélszolgálati weboldalán, vagy a Google Play (Play Store) weboldalain találhat.

Megjegyzés

- Lehet, hogy az alkalmazás legfrissebb verziójára lesz szükség.
- Lehet, hogy a Google alkalmazás nem lesz aktiválható a hangszóróból az Android okostelefon műszaki jellemzőitől függően.

2 Csatlakoztassa a hangszórót az Android okostelefonhoz BLUETOOTH csatlakozás útján.

3 Amíg a hangszóró Android okostelefonhoz csatlakozik BLUETOOTH kapcsolat útján, és az Android okostelefon készenléti módban van vagy zenét játszik le, nyomja meg és tartsa lenyomva a (lejátszás)/ (hívás) gombot kb. 2 másodpercig.

A Google alkalmazás aktiválódik, és elhangzik a kezdőhang.

4 Adjon utasítást a Google alkalmazásnak a hangszóró mikrofonján keresztül.

A Google alkalmazás használatával kapcsolatos további részleteket, például a Google alkalmazás által támogatott alkalmazásokat az Android okostelefonhoz mellékelt kezelési útmutatóban találja.

Megjegyzés

- A Google alkalmazás nem aktiválható az „OK Google” utasítást a hangszóró mikrofonjába mondva, még akkor sem, ha az Android okostelefon [OK Google] beállítása engedélyezve van.

Vezeték nélküli hangszóró
ULT FIELD 1

A hangvezérlés funkció használata (Siri)

A Siri funkció az iPhone rendszerek része, segítségével a hangszóró mikrofonjába mondott hangutasításokkal vezérelheti az iPhone eszközt.

A következő rész ismerteti a Siri használatát.

1 Kapcsolja be a Siri funkciót.

Az iPhone eszközön válassza a [Settings] - [Siri & Search] elemet, és engedélyezze a [Listen for "Hey Siri"] lehetőséget.

A fenti művelet egy példa. Részleteket az iPhone eszközhöz mellékelt kezelési útmutatóban talál.

A Siri funkcióval kapcsolatos további részleteket az iPhone kezelési útmutatójában ügyfélszolgálati weboldalán, vagy a támogatás weboldalain találhat.

2 Csatlakoztassa a hangszórót az iPhone eszközhöz BLUETOOTH kapcsolat útján.

3 Míg a hangszóró csatlakozik az iPhone eszközhöz BLUETOOTH kapcsolat útján, és az iPhone készenléti módban van vagy zenét játszik le, nyomja meg és tartsa lenyomva a (lejátszás)/ (hívás) gombot kb. 2 másodpercig.

A Siri aktiválódik, és elhangzik a kezdőhang.

4 Adjon utasítást Siri-nek a hangszóró mikrofonján keresztül.

A Siri használatával kapcsolatos további részleteket, például a Siri által támogatott alkalmazásokat az iPhone eszközhöz mellékelt kezelési útmutatóban találja.

Megjegyzés

- A Siri nem aktiválható a „Hey Siri” utasítást a hangszóró mikrofonjába mondva, még akkor sem, ha az iPhone [Listen for "Hey Siri"] beállítása engedélyezve van.

Vezeték nélküli hangszóró
ULT FIELD 1

A jelzőfényekről

CHARGE jelzőfény (narancssárga)

Kikapcsolva	A hangszóró töltése befejeződött.
Világít	A hangszóró töltése folyamatban van.
Lassan villog	A beépített akkumulátor töltöttségi szintje kevesebb, mint 20%, és töltést igényel.
Felvillan 3-szor, majd kialszik	Ha a hangszóró bekapcsolása után a CHARGE jelzőfény 3-szor felvillan, majd kialszik, a beépített akkumulátor lemerült, és töltést igényel.
Gyorsan villog	A rendszer a belső hőmérséklettel vagy a beépített újratölthető akkumulátorral kapcsolatos rendellenességet észlelt. Kapcsolja ki a hangszórót, húzza ki az USB kábelt, várjon egy kicsit, majd indítsa újra a hangszórót. Részleteket lásd a Töltésre vonatkozó megjegyzések című fejezetben.

Megjegyzés

- Amíg a hangszóró a (kereskedelmi forgalomban kapható) USB hálózati tápegység segítségével fali csatlakozóaljzathoz van csatlakoztatva, a hangszóró beépített akkumulátora töltődhet akkor is, ha a hangszóró be van kapcsolva. Azonban a hangszóró használatától függően lehet, hogy a teljes feltöltés sok időt vesz igénybe. Azt tanácsoljuk, hogy az akkumulátor feltöltése előtt kapcsolja ki a hangszórót.
- Az USB hálózati tápegység típusától és műszaki adataitól függően előfordulhat, hogy ha nagy hangerővel használja a hangszórót, az újratölthető beépített akkumulátor maradék energiaszintje csökken, vagy a hangszóró kikapcsol akkor is, ha a hangszóró fali csatlakozóaljzathoz csatlakozik USB hálózati tápegység segítségével. Ez azonban nem utal hibás működésre. Ilyen esetben kapcsolja ki a hangszórót, és a használata előtt hagyja teljesen feltöltődni az akkumulátort.
- Ha a környező hőmérséklet rendkívül magas vagy alacsony, a beépített újratölthető akkumulátor biztonsági okból leállítja a töltését. Akkor is leállítja a töltést, ha a töltés túl hosszú ideig tart. Ilyen esetben növelje vagy csökkentse a hőmérsékletet 5 °C és 35 °C közé, húzza ki és csatlakoztassa újra az USB kábelt, és engedje újratöltődni az akkumulátort.

⏻ (tápellátás) jelzőfény (zöld)

Kikapcsolva	A hangszóró ki van kapcsolva.
Világít	A hangszóró be van kapcsolva.

Villog	<ul style="list-style-type: none"> ● Valahányszor megnyomja a -/+ (hangerő) gombokat, a jelzőfény egyszer felvillan. ● Ha használja a -/+ (hangerő) gombokat, és a hangerő a minimális (0) vagy maximális (zenelejátszáshoz 50/telefonáláshoz 15) szintre van állítva, a jelzőfény 3-szor felvillan. ● Ha a ► (lejátszás)/ ☎ (hívás) gombot és a – (hangerő) gombot egyidejűleg lenyomja és tartja megközelítőleg 5 másodpercig, és az Automatikus készenléti funkció ki van kapcsolva, a jelzőfény 3-szor felvillan. ● Ha a ► (lejátszás)/ ☎ (hívás) gombot és a – (hangerő) gombot egyidejűleg lenyomja és tartja megközelítőleg 5 másodpercig, és az Automatikus készenléti funkció be van kapcsolva, a jelzőfény kétszer felvillan. ● Ha a ► (lejátszás)/ ☎ (hívás) gombot és a + (hangerő) gombot egyidejűleg lenyomja és tartja megközelítőleg 2 másodpercig, és a „Prioritás a stabil kapcsolat” beállítást adta meg a BLUETOOTH-kapcsolat minőségeként, a jelzőfény 3-szor felvillan. ● Ha a ► (lejátszás)/ ☎ (hívás) gombot és a + (hangerő) gombot egyidejűleg lenyomja és tartja megközelítőleg 2 másodpercig, és a „Prioritás a hangminőség” beállítást adta meg a BLUETOOTH-kapcsolat minőségeként, a jelzőfény kétszer felvillan. ● Ha az ULT gombot és a – (hangerő) gombot egyidejűleg lenyomja és tartja megközelítőleg 2 másodpercig, és az ULT POWER SOUND értesítési hangjelzés ki van kapcsolva, a jelzőfény 3-szor felvillan. ● Ha az ULT gombot és a – (hangerő) gombot egyidejűleg lenyomja és tartja megközelítőleg 2 másodpercig, és az ULT POWER SOUND értesítési hangjelzés be van kapcsolva, a jelzőfény kétszer felvillan.
--------	--

📶 (BLUETOOTH) jelzőfény (kék)

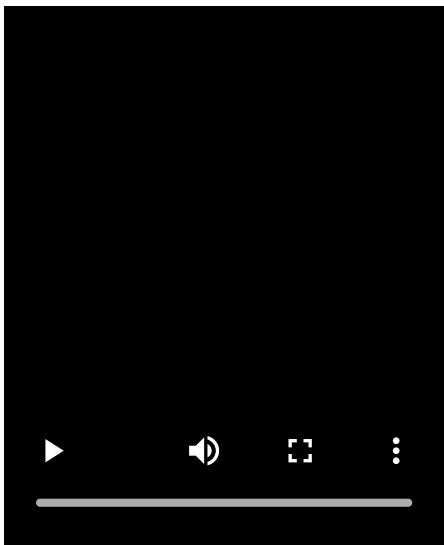
Világít	A hangszóró BLUETOOTH eszközhöz csatlakozik.
Páros villogás	<p>A hangszóró párosítási módba lép.</p> 













Lassan villog	<p>A hangszóró BLUETOOTH csatlakozás létrejöttére vár.</p> 
---------------	--

ULT gomb (rózsaszínű*)

Kikapcsolva	A hangzásmód ULT POWER SOUND-tól eltérő.
Világít	A hangzásmód beállítása az ULT POWER SOUND.

* Az ULT gomb világításának színe a megtekintési szög függvényében változik.

A jelzőfények egyéb műveletei (az előre telepített szoftver frissítéseire vonatkozó jelzések)

A frissítés során	A szoftverfrissítés folyamata során a  (tápellátás) jelzőfény zölden villogó mintája változik (5 villanás, 4 villanás, majd 1 villanás, végül kialszik*).
A frissítés befejezése után	Amikor a hangszórót a szoftverfrissítést követően első ízben bekapcsolja, a zöld  (tápellátás) és a kék  (BLUETOOTH) jelzőfény egyidejűleg 3-szor felvillan.
A frissítés megszakítása esetén	<ul style="list-style-type: none"> ● Ha folyamatban lévő frissítés során a [Cancel] gombra koppint a „Sony Music Center” alkalmazásban A jelzőfény a szoftverfrissítés folyamatától függően az alábbi jelzéseket adja: <ul style="list-style-type: none"> – A  (tápellátás) jelzőfény kialszik, és a kék  (BLUETOOTH) jelzőfény villogni kezd. – A  (tápellátás) jelzőfény kialszik, és a kék  (BLUETOOTH) jelzőfény és a narancssárga CHARGE jelzőfény egyidejűleg villogni kezd. Ezután, miután a kék  (BLUETOOTH) jelzőfény tovább villog, a narancssárga CHARGE jelzőfény villogni kezd 4-szeres villogással. ● Ha folyamatban lévő frissítés során megnyomja a hangszóró  (tápellátás) gombját A kék  (BLUETOOTH) jelzőfény villogni kezd. Egyidejűleg a narancssárga CHARGE jelzőfény 9-szer felvillan*, majd a hangszóró kikapcsol.
Sikertelen frissítés esetén	Ha a frissítés adatainak az átvitele megszakad, a  (tápellátás) jelzőfény kialszik, és a  (BLUETOOTH) jelzőfény villogni kezd kék fényel.

* A helyzettől függően lehet, hogy nem fogja látni az összes villogásmintát.

Kapcsolódó témák

- [Részek és kezelőelemek](#)
- [Mire használható a „Sony | Music Center”](#)
- [Az előtelepített szoftver frissítése](#)

5-057-418-51(2) Copyright 2024 Sony Corporation

Vezeték nélküli hangszóró
ULT FIELD 1

Az előtelepített szoftver frissítése

Ha megjelenik a szoftver új verziója, az alábbi módszerek segítségével frissítheti hangszórója előre telepített szoftverét. A szoftver a frissítés által új funkciókkal bővül, amelyekkel gazdagabb élményt nyújt, és használata kényelmesebbé válik.

1 Csatlakoztassa a hangszórót egy fali csatlakozóaljzathoz (kereskedelmi forgalomban kapható) USB hálózati tápegység segítségével.

A szoftverfrissítés nem alkalmazható, amíg a hangszóró a beépített akkumulátort használja.

2 Kapcsolja be a hangszórót.

Megszólal a hangszóró értesítési hangjelzése, és a  (tápellátás) jelzőfény zöld fénnel világítani kezd.

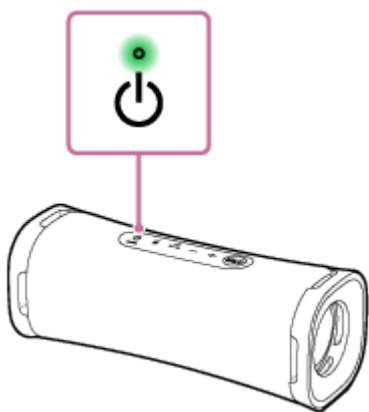

3 Az alkalmazás elindításához koppintson az eszköz [Music Center] elemére.



Music Center



4 Koppintson az [ULT FIELD 1] elemre.

Ha megjelenik a szoftver új verziója, a „Sony | Music Center” képernyőn megjelenő értesítés hívja fel a figyelmet a frissítés lehetőségére.

5 A frissítéshez kövesse a képernyőn megjelenő utasításokat.

A szoftverfrissítés folyamata során a  (tápellátás) jelzőfény zölden villogó mintája változik (5 villanás, 4 villanás, majd 1 villanás, végül kialszik).

A helyzettől függően lehet, hogy nem fogja látni az összes villogásmintát.

Amikor a hangszórót a szoftverfrissítést követően első ízben kapcsolja be, a zöld  (tápellátás) és a kék  (BLUETOOTH) jelzőfény 3 egyidejű felvillanással tájékoztat arról, hogy a frissítés befejeződött.

6 Ellenőrizze a hangszóró szoftverének a verzióját.

A „Sony | Music Center” alkalmazásban koppintson az [ULT FIELD 1] - [Settings] - [System] elemre. Az „ULT FIELD 1” alatt megjelenő „XXXX” a szoftver verzióját jelöli.

Tipp

- Ha a szoftverfrissítés sikertelen, kapcsolja ki a hangszórót, majd kapcsolja be újra. A hangszóró visszaáll a hibaállapotból.
- A hangszóró szoftver frissítéseire vonatkozó jelzőfényeknek a műveleteiről lásd az [A jelzőfényekről](#) fejezet „A jelzőfények egyéb műveletei (az előre telepített szoftver frissítéseire vonatkozó jelzések)” című részét.

Megjegyzés

- Ha a szoftver frissítése sikertelen, töltsse fel a beépített újratölthető akkumulátort, amíg el nem éri a legalább 40%-os töltöttséget. A „Sony | Music Center” alkalmazásban ellenőrizheti a beépített újratölthető akkumulátor energiaszintjét.

Kapcsolódó témák

- [A hangszóró feltöltése](#)

5-057-418-51(2) Copyright 2024 Sony Corporation

Vezeték nélküli hangszóró
ULT FIELD 1

Óvintézkedések

Biztonság

- Olvassa el a hangszóróhoz mellékelt Felhasználói útmutató dokumentumot.
- Az adattábla és a biztonsággal kapcsolatos fontos információk az alábbi helyeken találhatóak:
 - a hangszóró hátsó oldalán lévő kupak belső felülete

Elhelyezés

- A működés kockázatának elkerülése érdekében ne hagyja a hangszórót az alábbi helyeken:
 - Magas hőmérsékletnek kitett helyeken, például közvetlen napsütésben vagy világítótest alatt, hőforrás közelében vagy szaunában
 - Csukott ablakú járműben (különösen nyáron)
 - Olyan helyek, amelyek forró levegőnek vannak kitéve, például hajszárítóból
 - Túlcsúszósan poros helyen
 - Erős rezgésnek kitett helyen
- Helyezze a hangszórót vízszintes, sík felületre. Ha lejtős felületre helyezi, a hangszóró saját rezgése következtében felborulhat vagy leeshet a felületről, ami sérüléshez, hibás működéshez vagy a teljesítmény romlásához vezethet.
- A hangszóró elhelyezésének a körülményeitől függően felborulhat vagy leeshet a felületről. Ne hagyjon értékes tárgyakat a hangszóró közelében.
- Ez a hangszóró nem ellenáll a mágnesességgel szemben. A mágnesességre érzékeny tárgyakat (magnószalagok, órák, mágneses kódolású bankkártyák és hitelkártyák stb.) tartsa távol a hangszórótól. Vegye figyelembe ezeket a szempontokat a hangszóró hordozása során is.

Egyéb megjegyzések

- Ne használja és ne hagyja a hangszórót rendkívül meleg vagy hideg (5 °C - 35 °C közötti hőmérséklet-tartományon kívüli) környezetben. Ha a hangszórót a fenti tartományon kívül használja vagy tárolja, a hangszóró a belső áramkörök védelme érdekében automatikusan leállhat.
- Ha a hangszórót hosszabb ideig használja, a hangszóró hőmérséklete emelkedhet, de ez nem hiba jele.
- Magas hőmérsékletnél az akkumulátor védelme érdekében leállhat a töltés, vagy csökkenhet a hangerő.
- Töltse fel az akkumulátort teljesen 6-havonta akkor is, ha huzamosabb ideig nem fogja használni a hangszórót, hogy megtartsa a teljesítményét.
- Ha bármilyen, a jelen kézikönyvben nem tárgyalt kérdése vagy problémája merülne fel a hangszóróval kapcsolatban, forduljon a legközelebbi Sony forgalmazóhoz.

Vezeték nélküli hangszóró
ULT FIELD 1

Töltésre vonatkozó megjegyzések

A beépített lítium-ion akkumulátor élettartama

- Töltse fel eléggé a beépített akkumulátort 6-havonta akkor is, ha huzamosabb ideig nem fogja használni a hangszórót, hogy az megtartsa teljesítményét.
- Ha a hangszórót hosszú ideig nem használta, a beépített akkumulátor feltöltése hosszabb időt vehet igénybe.
- A beépített újratölthető akkumulátor élettartama korlátos. Az idő és a beépített akkumulátor használata során az újratölthető beépített akkumulátor kapacitása lassan csökken. Ha a beépített akkumulátor használhatósági ideje a teljes feltöltés ellenére jelentősen rövidebbnek tűnik, vegye fel a kapcsolatot a legközelebbi Sony forgalmazóval.
- Ha a beépített akkumulátor használhatósági ideje jelentősen rövidebbnek tűnik, ez azt jelentheti, hogy az újratölthető beépített akkumulátor élettartama lejárt.
- Az újratölthető beépített akkumulátor élettartama a használatától, környezettől és a tárolás körülményeitől függően eltérhet.

Figyelem

Ha a hangszóró a belső hőmérséklettel vagy a beépített újratölthető akkumulátorral kapcsolatos rendellenességet észlel, a CHARGE jelzőfény (narancssárga) gyorsan villogni kezd.

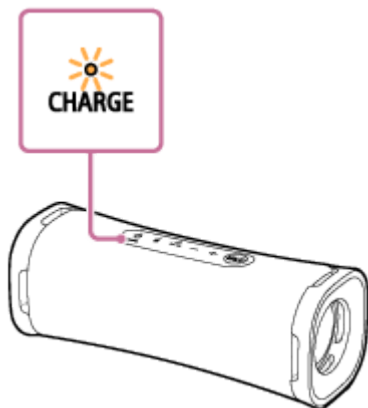

Ha rendellenesség lépett fel, húzza ki az USB kábelt, várjon egy kicsit, majd indítsa újra a hangszórót (a  (tápellátás) gomb kb. 10 másodpercig történő megnyomásával). Ha a probléma továbbra is fennáll, lépjen kapcsolatba a legközelebbi Sony kereskedővel.

Megjegyzés

- A töltési idő a beépített akkumulátor használatától függően eltérhet.
- Töltse a hangszórót 5 °C és 35 °C közötti hőmérsékleten. Gondoljon arra, hogy a terem hőmérséklete az évszaktól függően, különösen télen, 5 °C alá eshet.
- Az akkumulátor felmelegszik a töltés közben. Ez nem működési hiba.
- Ne tegye ki hirtelen hőmérsékletváltozás, közvetlen napsütés, pára, homok, por vagy mechanikus ütközés hatásának. Ne hagyja a hangszórót napon parkoló gépkocsiban sem.
- Amíg a hangszóró a (kereskedelmi forgalomban kapható) USB hálózati tápegység segítségével fali csatlakozóaljzathoz van csatlakoztatva, a hangszóró beépített akkumulátora töltődhet akkor is, ha a hangszóró be van kapcsolva. Azonban a teljes

feltöltés a hangszóró használati módjától függően több időt vehet igénybe. Azt tanácsoljuk, hogy az akkumulátor feltöltése előtt kapcsolja ki a hangszórót.

- A hangszóró beépített akkumulátorát a hangszórót USB töltő porttal felszerelt számítógéphez csatlakoztatva is feltöltheti. Azonban nem minden számítógépet tesztelték és igazolták a fenti eljárással, és az eljárás nem alkalmazható saját összeállítású számítógépekre.
- A töltés rendkívül hideg vagy meleg környezetben biztonsági okokból leáll. A hangszóró töltése akkor is megszakad, ha a töltés túl sokáig tart. A probléma elhárításához húzza ki a hangszóróból az USB kábelt, és csatlakoztassa újra, ha az üzemhőmérséklet 5 °C és 35 °C közé kerül.
- Magas hőmérsékletnél az akkumulátor védelme érdekében leállhat a töltés, vagy csökkenhet a hangerő.
- USB elosztón keresztül történő töltés csak akkor garantált, ha olyan saját áramellátással rendelkező USB elosztót használ, amelyen engedélyezett embléma van feltüntetve.
- Ha a hangszórót olyan számítógéphez csatlakoztatja, amely nincs hálózati tápellátáshoz csatlakoztatva, a hangszóró a számítógép akkumulátorának az energiáját fogyasztja. Ne hagyja a hangszórót huzamosabb ideig számítógéphez csatlakoztatva, nehogy a számítógép akkumulátora lemerüljön.

Kapcsolódó témák

- [A hangszóró feltöltése](#)
- [A hangszóró újraindítása](#)

Vezeték nélküli hangszóró
ULT FIELD 1

Víz- és porállóságra vonatkozó megjegyzések

A hangszóró víz- és porállóságáról

A hangszóró vízállósági besorolása biztonságosan felerősített kupakkal IPX7^{*1} „Vízbe merülés ellen védett korlátozott ideig” az IEC60529 „Víz elleni védelem (IP kód)”^{*3} értelmében, és porállósága IP6X^{*2} a „Szilárd tárgyak szerkezetbe jutása elleni mechanikai védelem”^{*3} értelmében.

Folyadékok, amelyekre vonatkoznak a vízállósági besorolások

Vonatkozik	friss víz, csapvíz, medencevíz, sós víz
Nem vonatkozik	a fentiekől eltérő folyadékok (szappanos víz, mosószert vagy fürdőadalékok, samponot tartalmazó víz, forró forrásvíz stb.)

*1 IPX7 megfelelés: A hangszórót tesztelték, és működőképességét igazolták 1 m mélyre történő, 30 percig tartó kíméletes vízbemerítés esetén.

*2 IP6X megfelelés: A hangszórót tesztelték, és porállóképességét igazolták max. 75 µm átmérőjű örvénylő port tartalmazó tesztberendezésben 8 óráig tartó teszt során.

*3 A mellékelt tartozékok és a hangszóró csatlakozója (USB) nem védettek víz, sem por ellen. Tűz vagy áramütés kockázatának az elkerülése érdekében ne tegye ki a hangszórót víz vagy folyadékcspepek hatásának, ha a konnektort (USB) használja.

A hangszóró víz- és porállóságának meghatározása a saját méréseinken alapul az itt feltüntetett feltételek mellett. Megjegyezzük, hogy víz vagy por felhasználó általi helytelen használat miatt bekövetkező behatolása okozta működési hibákra nem vonatkozik a jótállás.

A víz- és porállóság fenntartása

Gondosan tartsa be az alábbi óvintézkedéseket, hogy biztosítsa a hangszóró megfelelő használatát.

- A hangszóró megfelelt az esési tesztnek, amely során 1,22 m magasról esett 5 cm vastag furnérlemezre az MIL-STD810H Method 516.8-Shock követelményeinek megfelelően. Ez azonban nem garantálja, hogy bármilyen körülmények között sértetlen vagy hibátlan marad, és megőrzi vízálló és porálló tulajdonságait. A hangszóró leesése vagy a rá ható mechanikus hatások következtében kialakuló deformációk vagy sérülések ronthatják a vízálló és porálló tulajdonságokat.
- A hangszóróra ne öntsön magas hőmérsékletű vizet, és ne fújjon rá közvetlenül forró levegőt hajszárítóból vagy más berendezésből. Ezen kívül soha ne használja a hangszórót magas hőmérsékletnek kitett helyen, például szaunában vagy hőforrás közelében.
- A kupakot (①) kezelje óvatosan. A kupaknak nagyon fontos szerepe van a víz- és porállóság megtartásában. A hangszóró használata során ügyeljen arra, hogy a kupak megfelelően zárva legyen. A kupak lezárása során ügyeljen arra, nehogy idegen tárgyak kerüljenek bele. Ha a kupak nincs teljesen felhelyezve, a hangszóró víz- és porállósága romolhat, és a víz vagy por behatolása hibás működéshez vezethet.

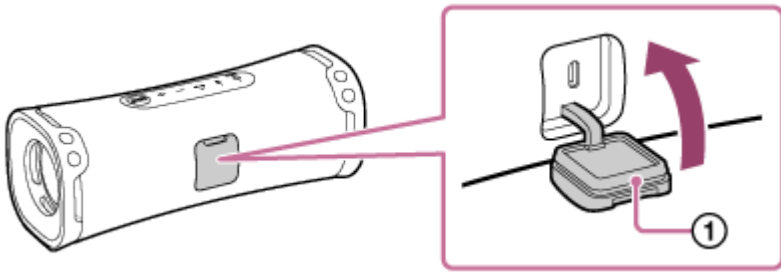

5-057-418-51(2) Copyright 2024 Sony Corporation

Vezeték nélküli hangszóró
ULT FIELD 1

Gondoskodás a hangszóróról

Noha a hangszóró textil anyagú része víztaszító kezelést kapott, a hangszórót kényelmesebben és hosszabb ideig használhatja, ha követi az alábbi karbantartási eljárást.

- Ha a hangszóró felszíne beszennyeződik az alábbi esetekben, haladéktalanul mossa le róla a szennyeződést friss vízzel (csapvíz stb.). Ha a szennyeződés a felületen marad, a textil rész vagy a passzív sugárzó rész (①) kifakulhat vagy károsodhat, vagy meghibásodhat a hangszóró.
Pl.

- Ha a strandon, medencénél stb. só, homok stb. tapad a hangszóróra.
- Ha izzadság vagy idegen anyag (napozókrém, napolaj stb.) foltot hagy a hangszórón

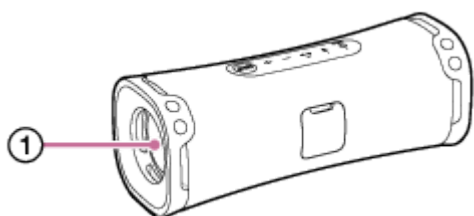

- Törölje le a nedvességet a felszínéről, és helyezze a hangszórót egy puha, száraz rongyra, hogy az összegyűlt víz kifolyhasson a hangszóróból. Ezután hagyja a hangszórót száradni száraz helyen, amíg el nem tűnik minden nedvesség.
- A hang minősége megváltozhat, ha a hangszóró hangszórós vagy passzív sugárzó részébe víz kerül. Ez nem működési hiba. Törölje le a nedvességet a felszínéről, és helyezze a hangszórót egy puha, száraz rongyra, hogy az összegyűlt víz kifolyhasson a hangszóróból. Ezután hagyja a hangszórót száradni száraz helyen, amíg el nem tűnik minden nedvesség.

Megjegyzés

- Ha a hangszóró felszíne beszennyeződik, a tisztítására ne használjon tisztítószert, hígítószert, benzint, szeszt stb., mert az ronthatja a hangszóró textil részeinek víztaszító funkcióját.
- Különösen hideg környezetben használat után mindig törölje le a nedvességet a hangszóróról. Ha nedvesség marad a felületén, a hangszóró megfagyhat és meghibásodhat.
- Ha homokszemcsék stb. kerülnek a hangszóró textil vagy egyéb részére, óvatosan távolítsa el azokat. A hangszóróra soha ne használjon porszívót. A hangszóró rész vagy a hangszóró más része megsérülhet.

Vezeték nélküli hangszóró
ULT FIELD 1

A BLUETOOTH vezeték nélküli technológiáról

A BLUETOOTH vezeték nélküli technológia rövid hatótávolságú vezeték nélküli technológia, amely lehetővé teszi a kommunikációt digitális eszközök, például okostelefonok és számítógépek között.

A BLUETOOTH szabvány támogatott verziója és profiljai

A profil a BLUETOOTH eszközök jellegzetességeihez szabványosított funkciócsomag. A hangszóró a BLUETOOTH szabvány alábbi verzióját és profiljait támogatja.

Támogatott BLUETOOTH verzió: BLUETOOTH szabvány, 5.3 verzió

Támogatott BLUETOOTH profilok:

- A2DP (Advanced Audio Distribution Profile): Lehetővé teszi a minőségi zenei tartalom átvitelét és fogadását.
- AVRCP (Audio Video Remote Control Profile): Lehetővé teszi hangerő szabályozását és a zene lejátszását/szüneteltetését és a következő/aktuális zeneszám elejére való ugrást.
- HFP (Hands-free Profile)*: Lehetővé teszi a kéz nélküli telefonhívásokat és a okostelefon vagy mobiltelefon működtetését.
- HSP (Headset Profile)*: Lehetővé teszi a telefonhívásokat és a okostelefon vagy mobiltelefon működtetését.

* Ha a BLUETOOTH funkcióval ellátott okostelefon vagy mobiltelefon a HFP és a HSP szabványt is támogatja, használja a HFP (Hands-free Profile) lehetőséget.

Maximális kommunikációs távolság

A BLUETOOTH vezeték nélküli technológiát egymástól legfeljebb mintegy 30 m távolságra lévő hangszóró és eszköz csatlakoztatására használja.

A kommunikáció maximális hatótávolsága csökkenhet az alábbi körülmények között.

- A hangszóró és a BLUETOOTH eszköz között valamilyen akadály, például személy, fém, fal helyezkedik el.
- A hangszóró közelében működésben lévő vezeték nélküli LAN eszköz található.
- A hangszóró közelében működésben lévő mikrohullámú sütő található.
- A hangszóró közelében működésben lévő, elektromágneses sugárzást kibocsátó eszköz található.

Frekvenciasáv

2,4 GHz-es sáv (2,400 0 GHz - 2,483 5 GHz)

Az idevágó tartalom védelme

SCMS-T

Adás hatóköre (A2DP)

20 Hz - 20 000 Hz (mintavételi frekvencia 44,1 kHz)

Más berendezésekből eredő interferencia

A BLUETOOTH eszközök és a vezeték nélküli LAN (IEEE802.11ax/b/g/n) eszközök azonos frekvenciát (2,4 GHz) használnak, ezért mikrohullámú interferencia léphet fel, ami csökkentheti a kommunikációs sebességet, zavart vagy csatlakozási hibát okozhat, ha a hangszórót vezeték nélküli LAN eszköz közelében használja.

Interferencia más berendezésekkel

A BLUETOOTH eszköz által kibocsátott mikrohullámok befolyásolhatják az elektronikus orvosi műszerek működését. Kapcsolja ki a hangszórót és a másik BLUETOOTH eszközt az alábbi helyzetekben, ellenkező esetben baleset történhet.

- Ha gyúlékony gáz van jelen, kórházban, vonaton, repülőn vagy üzemanyagtöltő állomáson
- Önműködő ajtók vagy tűzriasztók közelében

Megjegyzés

- A hálózati körülményektől függően elakadhat a nagysebességű adatátvitel.
- A BLUETOOTH funkció használatához a csatlakoztatni kívánt BLUETOOTH eszköznek a hangszóróval azonos profilt kell használnia. Megjegyezzük, hogy az eszközök működése műszaki jellemzőiktől függően eltérhet akkor is, ha tartalmaznak azonos profilt.
- A BLUETOOTH vezeték nélküli technológia jellemzőiből adódóan telefonálás vagy zenehallgatás során a hangszórón lejátszott hang némileg késhet a BLUETOOTH eszközön lejátszott hanghoz viszonyítva.
- A hangszóró támogatja a BLUETOOTH szabványnak megfelelő biztonsági funkciókat, így a BLUETOOTH vezeték nélküli technológia használata esetén biztonságos kapcsolatot biztosít, de ez a biztonság a beállítástól függően elégtelennek bizonyulhat. A BLUETOOTH vezeték nélküli technológia útján történő kommunikáció során legyen körültekintő.
- A BLUETOOTH kommunikáció során előforduló információkiszivárgásért nem vállalunk felelősséget.
- Bluetooth SIG, Inc. által meghatározott BLUETOOTH szabvány betartásához BLUETOOTH funkcióval ellátott eszköz szükséges. Előfordulhat, hogy bizonyos eszközök funkcióiktól vagy műszaki jellemzőiktől függően nem csatlakoztathatók vagy nem működnek megfelelően annak ellenére, hogy megfelelnek az említett BLUETOOTH szabványnak.
- A hangszóróhoz csatlakoztatott BLUETOOTH eszköztől, a kommunikációs környezettől vagy a használat körülményeitől függően zavar vagy a hang akadozása léphet fel.
- Beépített rádiót vagy vevőt tartalmazó eszköz nem csatlakoztatható a hangszóróhoz BLUETOOTH kapcsolat útján, mert zavarhatja a rádióadást.
- Helyezze a hangszórót távolabbra a TV-készüléktől, rádiótól, vevőtől stb. mert zavarhatja az adást.

Vezeték nélküli hangszóró
ULT FIELD 1

Engedélyek

- Ez a termék olyan szoftvert tartalmaz, melyet a Sony a szoftver szerzői jogainak tulajdonosával kötött licencszerződés keretében használ. A szoftver szerzői jogai tulajdonosa kérésének értelmében kötelesek vagyunk közölni a szerződés tartalmát az ügyfelek felé. Kérjük, a következő URL-címen olvassa el:
<https://rd1.sony.net/help/speaker/sl/24/>
- A „Made for Apple” jelzés azt jelenti, hogy az adott kiegészítő kifejezetten a jelzésen megjelölt Apple-termék csatlakoztatásához lett kialakítva, és a fejlesztő tanúsítja, hogy megfelel az Apple teljesítményre vonatkozó szabványainak. Az Apple nem vállal felelősséget az eszköz működéséért, vagy annak biztonsági és jogszabályi előírásoknak való megfeleléséért.
- A harmadik felek által biztosított szolgáltatásokat előzetes értesítés nélkül megváltoztathatják, felfüggeszthetik vagy megszüntethetik. A Sony ilyen esetekben nem vállal felelősséget.

Vezeték nélküli hangszóró
ULT FIELD 1

Kereskedelmi védjegyek

- A Google, az Android és a Google Play a Google LLC védjegye.
- Az Apple, az Apple logó, iPhone, iPod, iPod touch, Mac, macOS és Siri az Apple Inc. Egyesült Államokban és más országokban bejegyzett védjegye.
- Az App Store az Apple Inc. az Egyesült Államokban és más országokban bejegyzett szolgáltatási védjegye.
- Az IOS a Cisco bejegyzett kereskedelmi védjegye az Egyesült Államokban és más országokban, és a használata engedéllyel történik.
- A Microsoft és Windows a Microsoft Corporation Egyesült Államokban és/vagy más országokban bejegyzett védjegye vagy védjegye.
- A BLUETOOTH® jelzés és emblémák a Bluetooth SIG, Inc. tulajdonában lévő bejegyzett védjegyek, a Sony Group Corporation és leányvállalatai ezeket minden esetben licencmegállapodás keretében használják.
- Az USB Type-C® és az USB-C® az USB Implementers Forum bejegyzett védjegye.

Az összes egyéb védjegy és bejegyzett védjegy a megfelelő tulajdonosok védjegye, illetve bejegyzett védjegye. Ebben a kézikönyvben a ™ és az ® jelek nincsenek feltüntetve.

Vezeték nélküli hangszóró
ULT FIELD 1

Mit tehetek egy probléma megoldása érdekében?

Ha a hangszóró nem működik megfelelően, a probléma megoldásához próbálkozzon a következő lépésekkel.

- Keresse meg a probléma tüneteit a jelen Súgóútmutató oldalain, és próbálja ki a felsorolt műveleteket.
- Töltse fel a hangszórót.
Bizonyos problémákat megoldhat a beépített akkumulátor feltöltésével.
- Indítsa újra a hangszórót.
- Inicializálja a hangszórót.
Ez a művelet alapértékre állítja vissza a beállításokat, például a hangerőt stb., és törli a párosítási információkat.
- Keresse ki a problémával kapcsolatos információkat az ügyfélszolgálat webhelyén.
- A hangszóróra vonatkozó támogatási információkért keresse fel a támogatás alábbi weboldalait:
 - Amerikai vásárlóknak:
<https://www.sony.com/am/support>
 - Európai vásárlóknak:
<https://www.sony.eu/support>
 - Kínai vásárlóknak:
<https://service.sony.com.cn>
 - Más országokban/térségekben élő vásárlóknak:
<https://www.sony-asia.com/support>

Ha a fenti műveletek nem segítenek, vegye fel a kapcsolatot a legközelebbi Sony forgalmazóval.

Kapcsolódó témák

- [A hangszóró újraindítása](#)
- [A hangszóró inicializálása](#)

Vezeték nélküli hangszóró
ULT FIELD 1

A hangszóró nem tölthető fel

- A (kereskedelmi forgalomban kapható) USB hálózati tápegység használata esetén győződjön meg arról, hogy az USB kábel biztonságosan csatlakoztatva van a hangszóróhoz és az USB hálózati tápegységhez. Ezután ellenőrizze, hogy az USB hálózati tápegység biztonságosan csatlakozik egy fali csatlakozóaljzathoz.
- Ha (kereskedelmi forgalomban kapható) USB hálózati tápegységet használ, győződjön meg arról, hogy képes biztosítani legalább 1,5 A kimeneti áramerősséget. Használhat olyan USB hálózati tápegységet is, amely kimenő áramerőssége 500 mA vagy több és 1,5 A-nál kevesebb, de a teljes feltöltés sok időt vehet igénybe. Azt tanácsoljuk, hogy ilyen USB hálózati tápegység használata esetén kapcsolja ki a hangszórót az akkumulátor feltöltése előtt. Olyan USB hálózati tápegység használata esetén, amely kimeneti áramerőssége nem éri el az 500 mA-t, nem garantálható az akkumulátor töltése. A töltési idő a környezeti hőmérséklettől és a hangszóró használatától függően eltérhet.
- A hangszóró olyan USB hálózati tápegységeket támogat, amelyek képesek 3,0 A vagy 1,5 A kimeneti áramerősséget biztosítani. Ha 3,0 A kimeneti áramerősséget biztosító USB hálózati tápegységet használ az akkumulátor töltésére, mindig USB Type-C (USB szabvánnyal kompatibilis) kábelt használjon, amely támogatja a 3,0 A kimeneti áramerősséget. A mellékelt USB kábel legfeljebb 1,5 A kimeneti áramerősséget támogat. Más eszköz használatával nem garantálható az akkumulátor töltése. A töltési idő a környezeti hőmérséklettől és a hangszóró használatától függően eltérhet.
- Töltse a hangszórót 5 °C és 35 °C közötti hőmérsékleten. Gondoljon arra, hogy a terem hőmérséklete az évszaktól függően, különösen télen, 5 °C alá eshet.
- A hangszóró beépített akkumulátorát a hangszórót USB töltő porttal felszerelt számítógéphez csatlakoztatva is feltöltheti. Azonban nem minden számítógépet tesztelték és igazolták a fenti eljárással, és az eljárás nem alkalmazható saját összeállítású számítógépekre.
- Az USB hálózati tápegység típusától és műszaki adataitól függően előfordulhat, hogy ha nagy hangerővel használja a hangszórót, az újratölthető beépített akkumulátor maradék energiaszintje csökken, vagy a hangszóró kikapcsol akkor is, ha a hangszóró fali csatlakozóaljzathoz csatlakozik USB hálózati tápegység segítségével. Ez azonban nem utal hibás működésre. Ilyen esetben kapcsolja ki a hangszórót, és a használata előtt hagyja teljesen feltöltődni az akkumulátort.

Kapcsolódó témák

- [A hangszóró feltöltése](#)
- [A jelzőfényekről](#)
- [Töltésre vonatkozó megjegyzések](#)

Vezeték nélküli hangszóró
ULT FIELD 1

A hangszóró nem kapcsolható be, vagy a hangszóró váratlanul kikapcsol

- Lehet, hogy az újratölthető beépített akkumulátor lemerült, vagy gyenge. Az akkumulátor töltéséhez csatlakoztassa a hangszórót egy fali csatlakozóaljzathoz (kereskedelmi forgalomban kapható) USB hálózati tápegység segítségével.
- Az USB hálózati tápegység típusától és műszaki adataitól függően előfordulhat, hogy ha nagy hangerővel használja a hangszórót, az újratölthető beépített akkumulátor maradék energiaszintje csökken, vagy a hangszóró kikapcsol akkor is, ha a hangszóró fali csatlakozóaljzathoz csatlakozik USB hálózati tápegység segítségével. Ez azonban nem utal hibás működésre. Ilyen esetben kapcsolja ki a hangszórót, és a használata előtt hagyja teljesen feltöltődni az akkumulátort.
- Lehet, hogy az Automatikus készenléti funkció be van kapcsolva. Kapcsolja ki az Automatikus készenléti funkciót.

Kapcsolódó témák

- [A hangszóró feltöltése](#)
- [Automatikus készenléti \(energiatakarékos\) funkció](#)

Vezeték nélküli hangszóró
ULT FIELD 1

Nincs hang/Csak egy hangszóróból jön hang/Alacsony hangerőszint/Torz hang/A hangszóróból bűgás vagy zaj hallható/A hívó nem hallható vagy halk

- Ellenőrizze, hogy a hangszóró és a csatlakoztatott eszköz is be van kapcsolva.
- Növelje a hangszóró és a csatlakoztatott eszköz hangerejét.
- A csatlakoztatott BLUETOOTH eszköztől függően lehet, hogy a BLUETOOTH eszköz hangerejének a megváltoztatása nem változtatja meg a hangszóró hangerőszintjét (tehát a  (tápellátás) jelzőfény nem villog). Ha a hangszóró hangereje alacsony, állítsa a BLUETOOTH eszköz hangerejét megfelelő szintre, majd szabályozza a hangszóró hangerőszintjét a hangszóró -/+ (hangerő) gombjaival.
- Ellenőrizze, hogy a csatlakoztatott eszköz lejátszik valamilyen hangot.
- Ha a számítógépen videóhívást kíván végezni, a számítógép segítségével változtassa meg a BLUETOOTH profilt HFP vagy HSP értékre.
A videóhívás folyamán a kommunikációs csatorna állapotától függően a hangminőség romolhat.
- Ha a hangszóróhoz számítógépet csatlakoztat, ügyeljen arra, hogy a számítógép hangkimeneteként BLUETOOTH eszköz van beállítva.
- Ellenőrizze, hogy a hangszóró BLUETOOTH kapcsolatot létesített a BLUETOOTH eszközzel.
- Párosítsa újra a hangszórót és a BLUETOOTH eszközt.
- Mielőtt 2 hangszórót csatlakoztat BLUETOOTH kapcsolat útján a Sztereó pár funkcióhoz, frissítse a hangszórók előre telepített szoftverét a legfrissebb verzióra.
- Ha a csatlakoztatott eszköz hangszínszabályozó funkcióval van ellátva, kapcsolja ki a funkciót.
- A hangszórót helyezze távolabbra a mikrohullámú sütőktől, vezeték nélküli LAN hozzáférési pontoktól és hasonló eszközöktől.
- Helyezze közelebb a BLUETOOTH eszközt a hangszóróhoz. Ha a hangszóró és a BLUETOOTH eszköz között valami akadály van, távolítsa el az útból.
- Ha a CHARGE jelzőfény lassan villogni kezd, kapcsolja ki a hangszórót, és töltsen fel kellően a beépített akkumulátort.
- Beépített rádiót vagy vevőt tartalmazó eszköz nem csatlakoztatható a hangszóróhoz BLUETOOTH kapcsolat útján, mert zavarhatja a rádióadást.
- Helyezze a hangszórót távolabbra a TV-készüléktől, rádiótól, vevőtől stb. mert zavarhatja az adást.
- Ha a Sztereó pár funkció vagy a telefonhívás használata során más BLUETOOTH eszköz, például BLUETOOTH egér vagy BLUETOOTH billentyűzet csatlakozik a BLUETOOTH eszközhöz, bontsa a közöttük lévő kapcsolatot.
- Lehet, hogy egyes BLUETOOTH eszközök megváltoztatták a BLUETOOTH-kapcsolat minőségét. Ha eszköze kompatibilis ezzel a funkcióval, válassza a „Prioritás a stabil kapcsolat (SBC)” lehetőséget a BLUETOOTH-kapcsolat minőségeként. Részleteket az eszközhöz mellékelt kezelési útmutatóban talál.
- Válassza a „Prioritás a stabil kapcsolat (SBC)” lehetőséget a hangszóró BLUETOOTH-kapcsolata minőségeként.

- Telepítse a „Sony | Music Center” alkalmazás legújabb verzióját a csatlakoztatott eszközre. Ha nem tudja használni a „Sony | Music Center” legújabb verzióját, vagy nem tudja csatlakoztatni a hangszórót és a BLUETOOTH eszközt BLUETOOTH kapcsolat útján, távolítsa el, és telepítse újra a „Sony | Music Center” alkalmazást.
- Hívás fogadása vagy hívás során ellenőrizze, hogy a BLUETOOTH eszköz kimeneteként a hangszóró van beállítva.
- A csatlakoztatott BLUETOOTH eszközön használt alkalmazástól függően lehet, hogy a rendszer nem ad ki hangot. Ilyen esetben zárja be az alkalmazást, majd indítsa el újra. Ez segíthet megoldani a problémát.

Kapcsolódó témák

- [A hangszóró feltöltése](#)
- [Párosítás és kapcsolat BLUETOOTH eszközökkel](#)
- [Egy eszközön lévő zene hallgatása BLUETOOTH csatlakozás útján](#)
- [BLUETOOTH kapcsolat útján történő zenelejátszás minőségének kiválasztása \(kodek\)](#)
- [A jelzőfényekről](#)
- [Hívás fogadása](#)
- [Hívás kezdeményezése](#)

Vezeték nélküli hangszóró
ULT FIELD 1

A hang a használat során gyengül





- A hang az alábbi esetekben gyengülhet. Ez nem működési hiba.
 - Ha a beépített akkumulátor lemerülőben van, és a CHARGE jelzőfény lassan villog, miközben a hangszórót csak a beépített akkumulátor táplálja.
 - Ha az újratölthető beépített akkumulátor lemerülőben van a hangszóró tartós, nagy hangerővel történő használata következtében, annak ellenére, hogy a hangszóró a (kereskedelmi forgalomban kapható) USB hálózati tápegység segítségével fali csatlakozóaljzathoz, vagy egy USB töltőporttal felszerelt számítógéphez van csatlakoztatva.
 - Amikor a hangszóró környező hőmérséklete magas.
- Ha a hang a használat során gyengül, kövesse az alábbi eljárást.
 1. Kapcsolja ki a hangszórót.
 2. Töltse fel eléggé a beépített akkumulátort.

Kapcsolódó témák

- [A hangszóró feltöltése](#)

Vezeték nélküli hangszóró
ULT FIELD 1

A hangszóró nem párosítható BLUETOOTH eszközzel

- Helyezze a hangszórót és a BLUETOOTH eszközt egymástól 1 m távolságon belülre.
- A Sztereó pár funkció használatához párosítsa olyan hangszóróval, amely  (BLUETOOTH) jelzőfénye kék fénnel villog.
- Ha a  (BLUETOOTH) jelzőfény nem villog párosan kék fénnel, nyomja meg a  (BLUETOOTH) gombot. Felhangzik a (Pairing (Párosítás)) hangos útmutató és a  (BLUETOOTH) jelzőfény párosan villogni kezd (párosítási mód).
- A hangszóró inicializálása után lehet, hogy az iPhone készülék nem fog tudni csatlakozni a hangszóróhoz. Ez esetben törölje a párosítási információkat az iPhone eszközön, és párosítson újra.
- Győződjön meg arról, hogy a BLUETOOTH eszköz be van kapcsolva, és a BLUETOOTH funkció aktív az eszközön.
- Ha a BLUETOOTH eszközön nincs megjelenítve a hangszóró, kapcsolja ki az eszköz BLUETOOTH funkcióját, majd kapcsolja be a BLUETOOTH funkciót újra. Ez enyhítheti a problémákat.

Kapcsolódó témák

- [Párosítás és kapcsolat BLUETOOTH eszközökkel](#)
- [A jelzőfényekről](#)
- [A hangszóró inicializálása](#)

Vezeték nélküli hangszóró
ULT FIELD 1

A hangszóró kimenete akadozik

Amíg „Prioritás a hangminőség” lehetőség van beállítva a BLUETOOTH-kapcsolat minőségeként, a hangszórón a jel vétele változhat a BLUETOOTH eszköz beállítása és a körülmények kombinációjától függően. Ilyen esetben az alábbiak segíthetnek megoldani a problémát.

- A hangszórót helyezze távolabbra a mikrohullámú sütőktől, vezeték nélküli LAN hozzáférési pontoktól és hasonló eszközöktől.
- Lehet, hogy egyes BLUETOOTH eszközök megváltoztatták a BLUETOOTH-kapcsolat minőségét. Ha eszköze kompatibilis ezzel a funkcióval, válassza a „Prioritás a stabil kapcsolat (SBC)” lehetőséget a BLUETOOTH-kapcsolat minőségeként. Részleteket az eszközhöz mellékelt kezelési útmutatóban talál.
- Válassza a „Prioritás a stabil kapcsolat (SBC)” lehetőséget a hangszóró BLUETOOTH-kapcsolata minőségeként.

Kapcsolódó témák

- [BLUETOOTH kapcsolat útján történő zenelejátszás minőségének kiválasztása \(kodek\)](#)

Vezeték nélküli hangszóró
ULT FIELD 1

Egy BLUETOOTH eszköz nem csatlakoztatható a hangszóróhoz a Sztereó pár funkcióhoz

- A funkcióhoz való csatlakozáshoz frissítse az előtelepített szoftvert a legfrissebb verzióra mindegyik hangszórón. (A frissítési eljárásról további részleteket [Az előtelepített szoftver frissítése](#) című részben olvashat.)
- Frissítse a „Sony | Music Center” alkalmazást a legfrissebb verzióra a Sztereó pár funkció beállítása előtt. A „Sony | Music Center” alkalmazásról további tudnivalókat az alábbi URL-címen találhat: <https://www.sony.net/smcqa/>
- Ügyeljen arra, hogy a funkcióhoz csatlakoztatni kívánt 2 hangszóró legfeljebb 1 m távolságra legyen egymástól.
- Ha zenelejátszás van folyamatban, a Sztereó pár funkció beállítása előtt állítsa le a lejátszást.

Kapcsolódó témák

- [Vezeték nélküli zenehallgatás 2 hangszóróval \(Sztereó pár funkció\)](#)
- [Mire használható a „Sony | Music Center”](#)
- [Az előtelepített szoftver frissítése](#)

Vezeték nélküli hangszóró
ULT FIELD 1

A hangszóró újraindítása

Az alábbihoz hasonló esetben a hangszóró újraindításához tartsa lenyomva a  (tápellátás) gombot megközelítőleg 10 másodpercig.

- A bekapcsolást követően nem működtetheti a hangszórót.
- A párosítási problémák hibaelhárítását követően nem működtetheti a hangszórót.

A hangszóró az újraindítási folyamat során kikapcsol, majd a folyamat befejezése után újra bekapcsol.

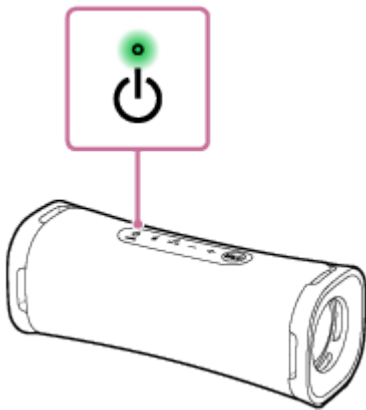

Megjegyzés

- A hangszóró újraindítása nem törli a párosítási információkat. A párosítási információk a hangszóró kikapcsolása esetén tárolódnak a hangszóróban. Ha a hangszórót egy új eszközzel párosítja, kapcsolja ki, majd újra be a hangszórót, ezután indítsa újra a hangszórót.
- A hangszóró alaphelyzetbe állítása megváltoztathatja hangerő, a funkciók vagy a hang beállításait.

Vezeték nélküli hangszóró
ULT FIELD 1

A hangszóró inicializálása

Ha a hangszóró az újraindítása után nem működik megfelelően, inicializálja, hogy visszaálljanak a alapértelmezett beállításai.

Bekapcsolt hangszóróval tartsa egyidejűleg lenyomva a – (hangerő) gombot és a  (BLUETOOTH) gombot, amíg a hangszóró ki nem kapcsol (5 másodpercig, vagy tovább).

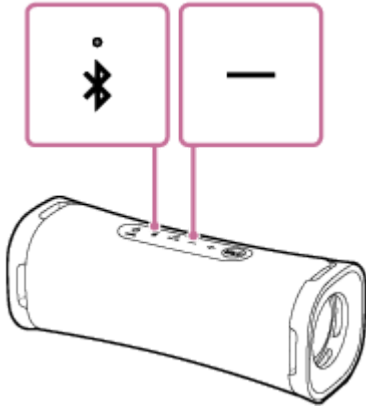

A hangszóró inicializálódik. A hangerő és hasonló beállítások alapértékre állnak vissza, és a párosítási információk törlődnek.

Megjegyzés

- A hangszóró kikapcsolt állapotban nem inicializálható.

Kapcsolódó témák

- [Párosítás és kapcsolat BLUETOOTH eszközökkel](#)
- [A hangszóró újraindítása](#)

Vezeték nélküli hangszóró
ULT FIELD 1

Műszaki adatok

Hangszóró

Hangszóró egység

Mélyhangszóró egység: Kb. 83 mm × 42 mm (1)

Magassugárzó egység: Kb. 16 mm átm. (1)

Burkolat típusa

Passzív sugárzó modell

Mikrofon

A beépített mikrofon műszaki adatai

Típus: Electret kondenzátoros

Irányjellemzők: Körsugárzó

Effektív frekvenciatartomány: 100 Hz - 7 000 Hz

Általános

Tápellátás

5 V= 3 A (kereskedelemben kapható USB hálózati tápegység segítségével, amely 3,0 A áramerősséget képes szolgáltatni) vagy a beépített lítium-ion akkumulátorból

Üzemhőmérséklet

5 °C - 35 °C

Méretek (a kiemelkedő részeket és kezelőelemeket is beleszámítva)

Kb. 206 mm × 77 mm × 76 mm (szé/ma/mé)

Tömeg (akkumulátorral együtt)

Kb. 650 g

Tipp

- A beépített akkumulátor teljes feltöltéséhez szükséges időről és a beépített akkumulátor üzemidejéről BLUETOOTH eszközön történő hanglejátszás esetén lásd [A hangszóró feltöltése](#) című részt.

Rendszerkövetelmények az akkumulátor USB általi töltése esetén

Kereskedelemben kapható USB hálózati tápegység segítségével, amely képes 1,5 A vagy 3,0 A* kimenő áram szolgáltatására

(3,0 A szolgáltatására képes USB hálózati tápegység használata csökkenti az akkumulátor töltési idejét.)

* Ha 3,0 A-es kimenő áramerősségű USB hálózati tápegységet használ, mindig olyan USB Type-C kábelt használjon, amely megfelel az USB szabványnak, és támogatja a 3,0 A-es kimenő áramerősséget. A mellékelt USB kábel legfeljebb 1,5 A kimenő áramerősséget biztosít.

Kompatibilis iPhone/iPod modellek

iPhone 14 Pro Max, iPhone 14 Pro, iPhone 14 Plus, iPhone 14, iPhone SE (3. generáció), iPhone 13 Pro Max, iPhone 13 Pro, iPhone 13, iPhone 13 mini, iPhone 12 Pro Max, iPhone 12 Pro, iPhone 12, iPhone 12 mini, iPhone SE (2. generáció), iPhone 11 Pro Max, iPhone 11 Pro, iPhone 11, iPhone XS Max, iPhone XS, iPhone XR, iPhone X, iPhone 8 Plus, iPhone 8, iPhone 7 Plus, iPhone 7, iPod touch (7. generáció)
(2023. novemberi adatok szerint)

5-057-418-51(2) Copyright 2024 Sony Corporation