

Diffusore senza fili
ULT FIELD 1



Modello: YY7862E

Design e caratteristiche tecniche sono soggette a modifica senza preavviso.

Guida di avvio rapido

Scaricare l'app



Utilizzando "Sony | Music Center", è possibile regolare un equalizzatore e la qualità del suono sul diffusore collegato tramite una connessione BLUETOOTH®. È inoltre possibile utilizzare e riprodurre da varie sorgenti audio collegate al diffusore.

Per utilizzare tutte le funzioni e i miglioramenti delle prestazioni, utilizzare le versioni più recenti di "Sony | Music Center" e il software interno del diffusore. Per informazioni dettagliate, vedere quanto segue.

<https://www.sony.net/elesupport/>

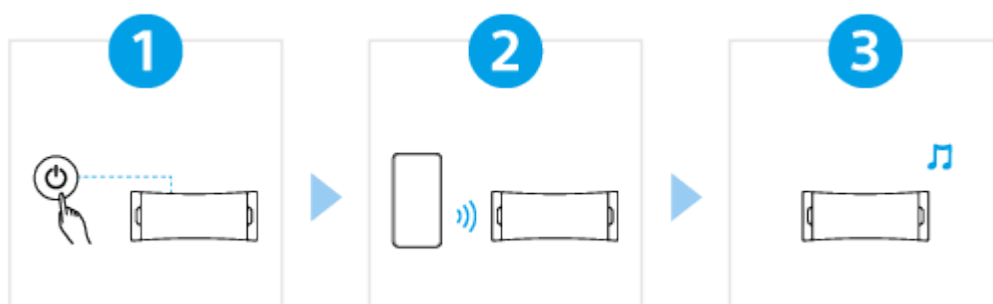

Iniziamo a utilizzare

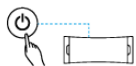

1

Accensione dell'alimentazione



Premere il tasto  (alimentazione). Quando si usa il diffusore per la prima volta dopo l'acquisto, il diffusore entra automaticamente in modalità associazione e l'indicatore  (BLUETOOTH) inizia il lampeggio doppio (modalità associazione).

2

Connessione con dispositivi BLUETOOTH



Azionare il dispositivo BLUETOOTH per eseguire la procedura di associazione e/o per stabilire una connessione BLUETOOTH.

Quando la connessione BLUETOOTH è stata stabilita, si sente il suono di notifica dal diffusore e l'attività dell'indicatore  (BLUETOOTH) cambia da lampeggiante ad accesa.

3

Ascolto di musica



Avviare la riproduzione su un dispositivo BLUETOOTH.

SRS-ULT10

Introduzione

[Componenti e comandi](#)

[Posizionamento del diffusore](#)

Articoli in dotazione

[L](#) [Uso della tracolla](#)

Tipo di alimentazione/ricarica

[Ricarica del diffusore](#)

[Accensione](#)

[Spegnimento](#)

[Standby automatico funzione \(risparmio energetico\)](#)

[Uso del diffusore con un consumo ridotto della batteria ricaricabile \(STAMINA\)](#)

Connessioni e collegamenti

Dispositivo BLUETOOTH

[Come effettuare connessioni wireless a dispositivi BLUETOOTH](#)

[Connessione facile a dispositivi BLUETOOTH con "Sony | Music Center" tramite una connessione BLUETOOTH](#)

[Pairing e connessione a dispositivi BLUETOOTH](#)

[Connessione a un computer tramite BLUETOOTH \(Windows®\)](#)

[Connessione con un computer tramite BLUETOOTH \(Mac\)](#)

Ascolto della musica

Dispositivo BLUETOOTH

[Ascolto della musica di un dispositivo tramite una connessione BLUETOOTH](#)

[Selezione della qualità per la riproduzione di musica tramite una connessione BLUETOOTH \(Codec\)](#)

[Codec supportati](#)

[Interruzione della connessione BLUETOOTH \(dopo l'uso\)](#)

[Cambiare gli effetti audio](#)

Funzione Associazione stereo

[Ascolto della musica in modalità wireless con 2 diffusori \(funzione Associazione stereo\)](#)

Chiamate telefoniche

[Fare una videochiamata su un computer](#)

[Ricezione di una telefonata](#)

[Esecuzione di una telefonata](#)

Uso di "Sony | Music Center"

[Che cosa si può fare con "Sony | Music Center"](#)

[Installazione di "Sony | Music Center"](#)

Uso della funzione di assistenza vocale

[Uso della funzione di assistenza vocale \(app Google™\)](#)

[Uso della funzione di assistenza vocale \(Siri\)](#)

Informazioni

[Informazioni sugli indicatori](#)

[Aggiornamento del software preinstallato](#)

Note sull'uso

[Precauzioni](#)

[Note sulla ricarica](#)

[Note sulle caratteristiche di impermeabilità e resistenza alla polvere](#)

[Come prendersi cura del diffusore](#)

[Informazioni sulla tecnologia wireless BLUETOOTH](#)

[Licenze](#)

[Marchi](#)

Risoluzione dei problemi

[Cosa è possibile fare per risolvere un problema?](#)

Alimentazione

[Il diffusore non si ricarica](#)

[Non è possibile accendere il diffusore oppure il diffusore si spegne all'improvviso](#)

Audio

[Audio assente/Audio emesso da un solo diffusore/Livello dell'audio basso/Audio distorto/Ronzii o rumori nell'uscita del diffusore/Voce dei chiamanti bassa o assente](#)

[Il volume si abbassa durante l'uso](#)

Connessione BLUETOOTH

[Non è possibile eseguire il pairing del diffusore con un dispositivo BLUETOOTH](#)

[La riproduzione dal diffusore si interrompe](#)

[Non è possibile connettere un dispositivo BLUETOOTH al diffusore per la funzione Associazione stereo](#)

Reimpostazione

[Riavvio del diffusore](#)





[Inizializzazione del diffusore](#)

Caratteristiche tecniche

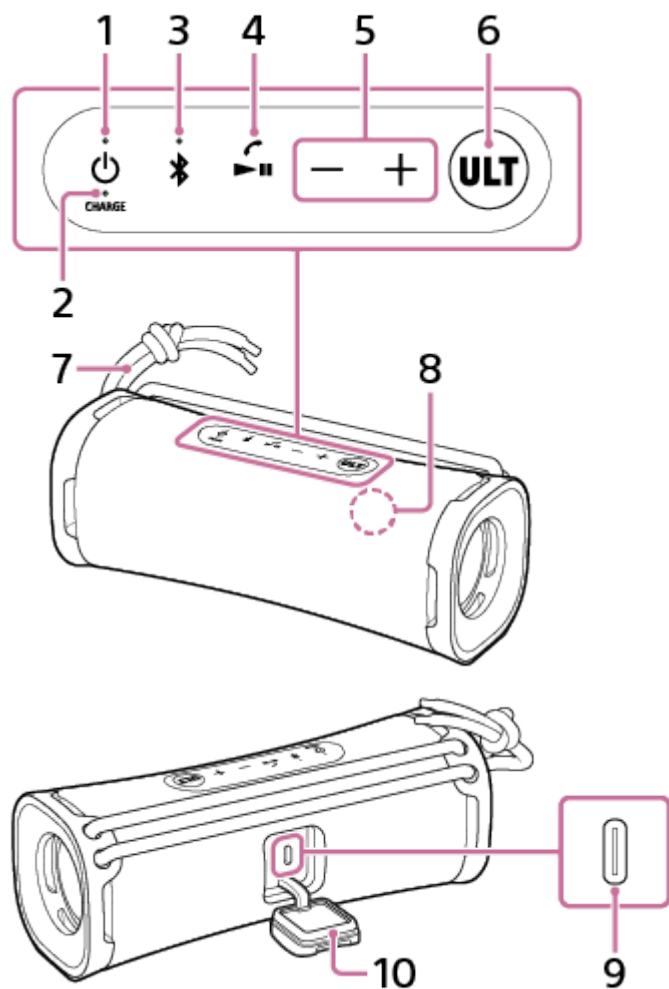
[Caratteristiche tecniche](#)

Componenti e comandi



1. Tasto  (alimentazione) con indicatore
2. Indicatore CHARGE
3. Tasto  (BLUETOOTH) con indicatore
4. Tasto  (riproduzione)/tasto  (chiamata)
5. Tasti -/+ (volume)
6. Tasto ULT
7. Tracolla
8. Microfono
9. Porta d'ingresso CC (USB Type-C®)*
10. Sportello

* Questa porta non è compatibile con la riproduzione di musica.

Argomento correlato

- [Informazioni sugli indicatori](#)

5-057-417-61(2) Copyright 2024 Sony Corporation

Diffusore senza fili
ULT FIELD 1

Posizionamento del diffusore

Il diffusore può essere posizionato anche nell'orientamento verticale.

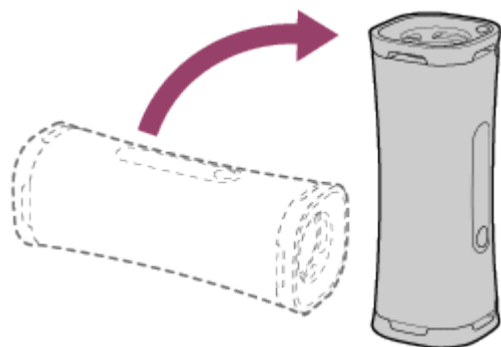

Diffusore senza fili
ULT FIELD 1

Uso della tracolla

È possibile trasportare facilmente il diffusore tenendo la tracolla applicata al diffusore.

1 Regolare la lunghezza della tracolla.

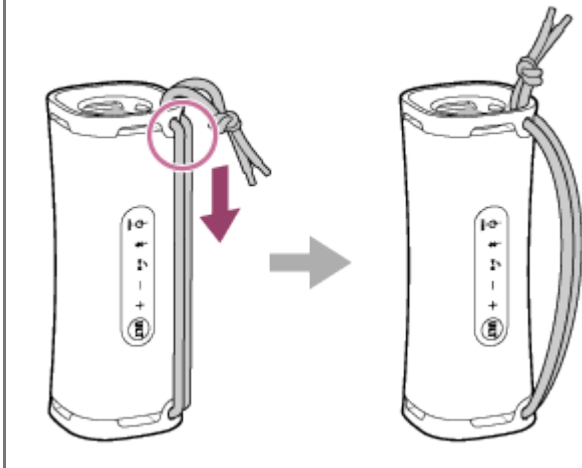

Nota

- Utilizzare esclusivamente la tracolla in dotazione.
- Non tirare eccessivamente la tracolla applicata al diffusore o far dondolare il diffusore a vuoto.
- Non usare la tracolla con dispositivi diversi dal diffusore.

Diffusore senza fili
ULT FIELD 1

Ricarica del diffusore

Il diffusore può funzionare ricevendo alimentazione da una presa CA collegata a un adattatore CA USB (disponibile in commercio) e al cavo USB Type-C in dotazione o dalla batteria integrata ricaricabile.

Quando si utilizza il diffusore per la prima volta, accertarsi di caricare la batteria integrata per più di 1 ora prima di accendere il diffusore.

Con la batteria integrata caricata in precedenza è possibile usare il diffusore con la sola alimentazione della batteria.

1 Collegare il diffusore a una presa CA per caricarla.

Collegare un'estremità del cavo USB Type-C in dotazione alla porta d'ingresso CC sul diffusore e l'altra estremità a un adattatore CA USB (disponibile in commercio) e quindi collegare l'adattatore CA USB a una presa CA.

Il diffusore supporta adattatori CA USB in grado di fornire una corrente in uscita di 3,0 A o 1,5 A. Quando si usa un adattatore CA USB con corrente in uscita di 3,0 A per caricare la batteria, accertarsi di usare un cavo USB Type-C (conforme allo standard USB) che supporti una corrente in uscita di 3,0 A. Il cavo USB in dotazione supporta una corrente in uscita fino a 1,5 A. L'uso di qualsiasi altro dispositivo non garantisce la carica della batteria. Il tempo di carica potrebbe essere diverso a seconda della temperatura ambiente o dell'uso del diffusore.

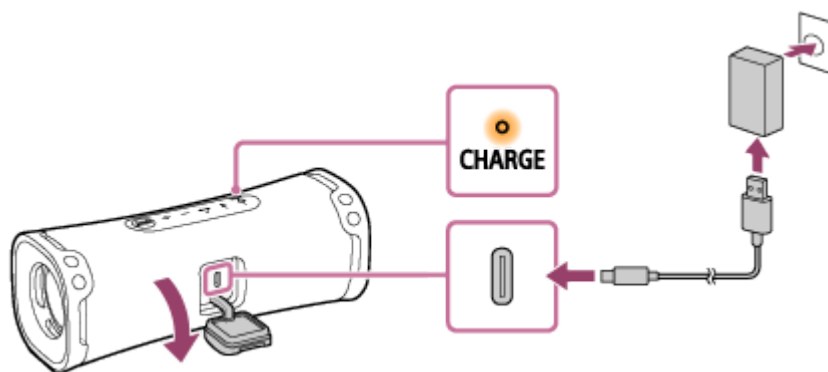

L'indicatore CHARGE si illumina con luce arancione quando è in corso la ricarica.

Il tempo di carica stimato cambia a seconda della portata dell'alimentazione in uscita dell'adattatore CA USB (disponibile in commercio). Inoltre, potrebbe essere necessario più tempo rispetto al tempo di carica indicato di seguito, a seconda del tipo e delle caratteristiche tecniche dell'adattatore CA USB e del cavo USB. Il tempo di carica potrebbe essere diverso da quello indicato di seguito anche a seconda della temperatura ambiente o dell'uso del diffusore.

I tempi riportati di seguito hanno valore indicativo.

- Quando è collegato un adattatore CA USB, disponibile in commercio, in grado di fornire una corrente in uscita di 1,5 A, la ricarica è completa dopo circa 5 ore* e l'indicatore CHARGE si spegne.
- Quando si usa un caricatore CA USB disponibile in commercio, accertarsi che sia in grado di fornire una corrente in uscita di 1,5 A o più. È anche possibile usare un adattatore CA USB con una corrente in uscita di 500 mA o più o meno di 1,5 A, ma potrebbe essere necessario molto tempo per completare la ricarica. Se si utilizza questo tipo di adattatore CA USB, si raccomanda di spegnere il diffusore prima di caricare la batteria. L'uso di un adattatore CA USB con corrente di uscita inferiore a 500 mA non garantisce la ricarica della batteria.

* Tempo necessario perché la batteria scarica sia caricata completamente (100%) mentre il diffusore è spento.

Dopo aver scollegato il cavo USB dal diffusore al completamento della ricarica della batteria, accertarsi di chiudere saldamente lo sportello.

Lo sportello ha un ruolo fondamentale nel mantenere le prestazioni di impermeabilità e resistenza alla polvere.

Verifica del completamento della carica

Se la batteria integrata è completamente carica, quando si collega il diffusore alla presa CA con un adattatore CA USB (disponibile in commercio), l'indicatore CHARGE si illumina di luce arancione e quindi si spegne dopo circa 1 minuto.

- **Quando si utilizza uno smartphone Android™ con Android 8.1 o successivo installato**

Quando il diffusore è connesso a uno smartphone Android mediante una connessione BLUETOOTH HFP (Hands-free Profile), toccare [Settings] - [Device connection] - [Bluetooth] sullo smartphone. La capacità rimanente della batteria viene visualizzata insieme al nome del dispositivo BLUETOOTH connesso. Per le istruzioni dettagliate, fare riferimento alle istruzioni per l'uso in dotazione con lo smartphone Android.

Tenere presente che la capacità rimanente della batteria visualizzata sullo smartphone può essere diversa dalla effettiva capacità rimanente della batteria del diffusore. Utilizzare queste informazioni come riferimento.

- **Quando si usa l'iPhone**

Quando il diffusore è connesso all'iPhone mediante una connessione BLUETOOTH HFP (Hands-free Profile), la capacità rimanente della batteria del diffusore è visualizzata sulla schermata dei widget dell'iPhone. Per le istruzioni dettagliate, fare riferimento alle istruzioni per l'uso in dotazione con l'iPhone.

Tenere presente che la capacità rimanente della batteria visualizzata sull'iPhone può essere diversa dalla effettiva capacità rimanente della batteria del diffusore. Utilizzare queste informazioni come riferimento.

Durata della batteria integrata

- Circa 12 ore

- Livello volume: 25

- Suono: ULT POWER SOUND attivo

- Circa 3 ore

- Livello volume: 50 (MAX.)

- Suono: ULT POWER SOUND attivo

La durata della batteria integrata indicata sopra è stata misurata usando la sorgente musicale da noi specificata.

Il tempo di utilizzo effettivo può essere diverso da quello indicato a seconda del volume, delle canzoni riprodotte, della temperatura circostante e delle condizioni di utilizzo.

Quando la batteria integrata è quasi scarica

Quando l'indicatore CHARGE inizia a lampeggiare lentamente, la batteria incorporata è quasi scarica e deve essere ricaricata.

Se quando si accende il diffusore, l'indicatore CHARGE lampeggia 3 volte con luce arancione e poi si spegne, significa che la batteria integrata è completamente scarica e deve essere ricaricata.

Suggerimento

- È possibile caricare la batteria integrata del diffusore anche collegando il diffusore a un computer dotato di una porta di carica USB. Tuttavia, non tutti i computer sono testati per la compatibilità per questa procedura, che non è applicabile per i computer assemblati autonomamente.
- Se il diffusore è collegato a una presa CA mediante un adattatore CA USB (disponibile in commercio) o a un computer dotato di porta di carica USB, la batteria integrata del diffusore è in grado di ricaricarsi anche mentre è in corso la riproduzione di musica dal diffusore. Tuttavia potrebbe essere necessario molto tempo per completare la ricarica, a seconda dell'uso del diffusore. Prima di caricare la batteria, si consiglia di spegnere il diffusore.
- Attivare STAMINA su "Sony | Music Center" per ridurre l'energia consumata durante l'utilizzo della batteria ricaricabile integrata, in modo da poter ascoltare la musica più a lungo.

Nota

- A seconda del tipo o delle caratteristiche tecniche dell'adattatore CA USB, se si usa il diffusore ad alto volume, la carica rimanente della batteria integrata ricaricabile potrebbe diminuire oppure il diffusore potrebbe spegnersi, anche se è collegato a una presa CA tramite l'adattatore CA USB. Tuttavia, non si tratta di un malfunzionamento. Nel caso ciò dovesse verificarsi, spegnere il diffusore e attendere che la batteria sia del tutto carica prima di usare il diffusore.
- L'uscita di potenza massima del diffusore potrebbe essere ridotta quando la batteria integrata è quasi scarica.
- In ambienti estremamente freddi o caldi, la ricarica si arresta per motivi di sicurezza. Se la ricarica impiega molto tempo, a un certo punto viene interrotta. Per risolvere questi problemi, scollegare il cavo USB, quindi collegarlo di nuovo a una temperatura di funzionamento compresa tra 5 °C e 35 °C.
- Non caricare la batteria integrata del diffusore in luoghi in cui potrebbe essere soggetta a schizzi d'acqua. Il cavo USB Type-C in dotazione, come pure la porta USB dietro lo sportello, non sono impermeabili all'acqua né resistenti alla polvere.
- Anche se non si intende utilizzare il diffusore per un periodo di tempo prolungato, caricare la batteria integrata a sufficienza una volta ogni 6 mesi per mantenerne le prestazioni.
- Quando lo smartphone Android è configurato per utilizzare solo il profilo A2DP (Advanced Audio Distribution Profile) per stabilire le connessioni BLUETOOTH, la capacità rimanente della batteria del diffusore non è visualizzata sullo smartphone.



Argomento correlato

- [Accensione](#)
- [Che cosa si può fare con "Sony | Music Center"](#)
- [Note sulla ricarica](#)

Diffusore senza fili
ULT FIELD 1

Accensione

1 Premere il tasto (alimentazione).

Si sente il suono di notifica dal diffusore, l'indicatore  (alimentazione) si illumina in verde e l'indicatore  (BLUETOOTH) lampeggia lentamente in blu.

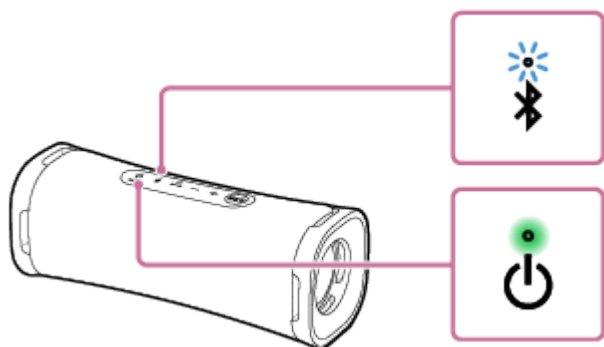

Se nel diffusore non sono presenti informazioni di pairing, ad esempio se si utilizza la funzione BLUETOOTH per la prima volta, l'indicatore  (BLUETOOTH) continua a lampeggiare due volte con luce blu.

Nota

- Se, dopo aver acceso il diffusore, l'indicatore CHARGE lampeggia 3 volte e il diffusore si spegne, significa che la batteria integrata ricaricabile è completamente scarica. Caricare la batteria integrata.
- Quando l'indicatore CHARGE inizia a lampeggiare lentamente, la batteria incorporata è quasi scarica e deve essere ricaricata.



Argomento correlato

- [Ricarica del diffusore](#)
- [Spegnimento](#)

Diffusore senza fili
ULT FIELD 1

Spegnimento

1 Premere il tasto (alimentazione).

Si sente il suono di notifica dal diffusore e l'indicatore  (alimentazione) e l'indicatore  (BLUETOOTH) si spengono.

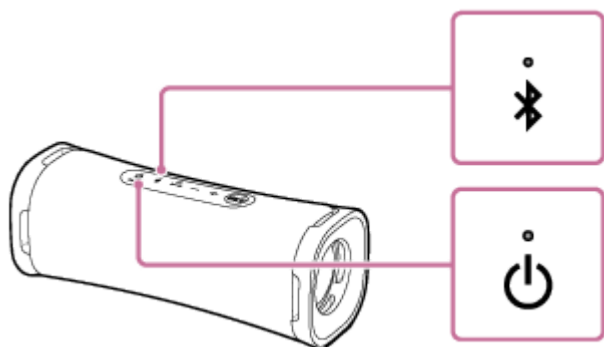

Argomento correlato

- [Standby automatico funzione \(risparmio energetico\)](#)

Diffusore senza fili
ULT FIELD 1

Standby automatico funzione (risparmio energetico)

Nelle situazioni seguenti, il diffusore si spegne automaticamente dopo 15 minuti per conservare l'energia della batteria integrata ricaricabile.

Al momento dell'acquisto la funzione Standby automatico è attivata.

- Nessuna attività sul diffusore.
- La funzione vivavoce dello smartphone o del cellulare connessi è disattivata e lo smartphone o il cellulare non stanno riproducendo musica (audio) e non sono momentaneamente utilizzati. Per le istruzioni dettagliate, fare riferimento alle istruzioni per l'uso in dotazione con lo smartphone o il cellulare.
- Il dispositivo BLUETOOTH connesso non sta riproducendo musica (audio) e non è momentaneamente utilizzato.

Suggerimento

- È possibile attivare o disattivare la funzione Standby automatico utilizzando "Sony | Music Center".



Nota

- La disattivazione di questa funzione aumenta il consumo di energia poiché il prodotto non si spegne automaticamente quando non è in uso.
- Quando il diffusore è connesso a uno smartphone Android o a un iPhone tramite una connessione HFP (Hands-free Profile) BLUETOOTH, la funzione Standby automatico è disattivata.

Attivazione/disattivazione della funzione Standby automatico

1 Accendere il diffusore.

2 Tenere premuti il tasto  (riproduzione)/  (chiamata) e il tasto **-** (volume) contemporaneamente per circa 5 secondi.

- Quando la funzione Standby automatico viene disattivata, l'indicatore  (alimentazione) lampeggia 3 volte in verde.
- Quando la funzione Standby automatico viene attivata, l'indicatore  (alimentazione) lampeggia due volte in verde.

Diffusore senza fili
ULT FIELD 1

Uso del diffusore con un consumo ridotto della batteria ricaricabile (STAMINA)

Ridurre l'energia consumata mentre il diffusore è alimentato dalla batteria ricaricabile integrata, in modo da poter utilizzare il diffusore per un periodo di tempo più lungo.

Per usare STAMINA

Al momento dell'acquisto, l'opzione di alimentazione STAMINA è disattivata.

Su "Sony | Music Center", toccare [ULT FIELD 1] - [Settings] - [Power Option] - [STAMINA], quindi impostare su attivato.

Quando l'opzione di alimentazione STAMINA è impostata su attivata, gli effetti sonori, compreso ULT POWER SOUND, sono impostati su disattivati.

Diffusore senza fili
ULT FIELD 1

Come effettuare connessioni wireless a dispositivi BLUETOOTH

È possibile ascoltare musica con il diffusore in modalità wireless utilizzando la funzione BLUETOOTH del proprio dispositivo BLUETOOTH.

Associazione

Il pairing è il processo che permette di registrare reciprocamente le informazioni sui dispositivi BLUETOOTH da connettere in modalità wireless.

Per associare un secondo o un successivo dispositivo BLUETOOTH eseguire la seguente procedura di pairing sul singolo dispositivo.

Associare manualmente il diffusore e il dispositivo.

Connessione a un dispositivo associato

Una volta associato un dispositivo, non è necessario associarlo nuovamente. Collegare ai dispositivi già associati al diffusore utilizzando i metodi necessari per ciascun dispositivo.

Per i dettagli sulle operazioni di associazione e connessione, vedere gli argomenti correlati di seguito.

Argomento correlato

- [Connessione facile a dispositivi BLUETOOTH con “Sony | Music Center” tramite una connessione BLUETOOTH](#)
- [Pairing e connessione a dispositivi BLUETOOTH](#)
- [Connessione a un computer tramite BLUETOOTH \(Windows®\)](#)
- [Connessione con un computer tramite BLUETOOTH \(Mac\)](#)

Diffusore senza fili
ULT FIELD 1

Connessione facile a dispositivi BLUETOOTH con “Sony | Music Center” tramite una connessione BLUETOOTH

Avviare “Sony | Music Center” su smartphone Android/iPhone per collegare il diffusore a uno smartphone o un iPhone. Per informazioni dettagliate su “Sony | Music Center”, fare riferimento al seguente URL:

<https://www.sony.net/smcqa/>



Sony Music Center



Nota

- La connessione con alcuni smartphone e dispositivi iPhone potrebbe diventare instabile quando si effettua la connessione utilizzando “Sony | Music Center”. In tal caso, seguire le procedure in [“Pairing e connessione a dispositivi BLUETOOTH”](#) per connettere al diffusore.

Argomento correlato

- [Come effettuare connessioni wireless a dispositivi BLUETOOTH](#)
- [Pairing e connessione a dispositivi BLUETOOTH](#)
- [Connessione a un computer tramite BLUETOOTH \(Windows®\)](#)
- [Connessione con un computer tramite BLUETOOTH \(Mac\)](#)
- [Che cosa si può fare con “Sony | Music Center”](#)
- [Installazione di “Sony | Music Center”](#)

Diffusore senza fili
ULT FIELD 1

Pairing e connessione a dispositivi BLUETOOTH

Il pairing è il processo che permette di registrare reciprocamente le informazioni sui dispositivi BLUETOOTH da connettere in modalità wireless.

Per utilizzare più dispositivi BLUETOOTH in combinazione con il diffusore, eseguire la procedura di pairing seguente per ogni dispositivo.

Le informazioni di pairing dei dispositivi BLUETOOTH rimangono memorizzate sul diffusore quando il diffusore viene spento.

Prima di mettere in funzione il diffusore, assicurarsi di eseguire quanto segue:

- Posizionare il dispositivo BLUETOOTH entro 1 m dal diffusore.
- Collegare il diffusore a una presa CA tramite un adattatore CA USB (disponibile in commercio). In alternativa caricare a sufficienza la batteria integrata.
- Per evitare l'emissione improvvisa di suono ad alto volume dal diffusore, abbassare il volume sia del dispositivo BLUETOOTH sia del diffusore o interrompere la riproduzione della musica.
A seconda del dispositivo BLUETOOTH è possibile sincronizzare il volume del dispositivo con il volume del diffusore quando inizia la riproduzione di musica dopo che è stata stabilita una connessione BLUETOOTH tra i dispositivi BLUETOOTH e il diffusore.
- Preparare le istruzioni per l'uso fornite con il dispositivo BLUETOOTH come riferimento.

1 Accendere il diffusore.

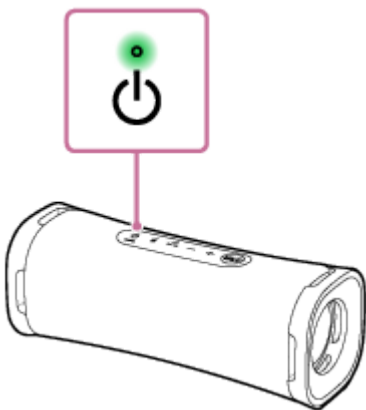

2 Controllare lo stato dell'indicatore (BLUETOOTH).

Quando l'indicatore lampeggia due volte

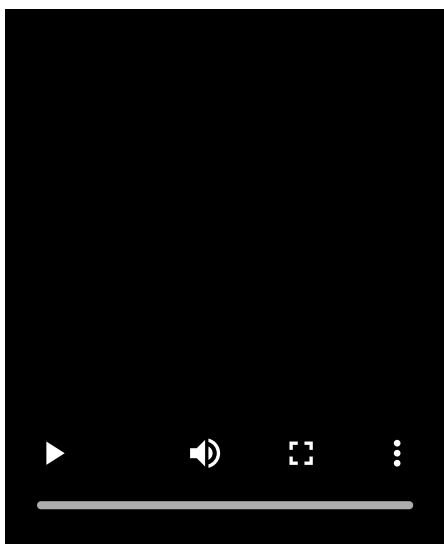

Nel caso in cui il diffusore venga associato con un dispositivo BLUETOOTH per la prima volta dall'acquisto o dopo aver eseguito l'inizializzazione del diffusore (non vi è alcuna informazione di pairing nel diffusore), il diffusore entra automaticamente in modalità pairing quando viene acceso. Andare al punto 4 .

Quando l'indicatore lampeggia lentamente

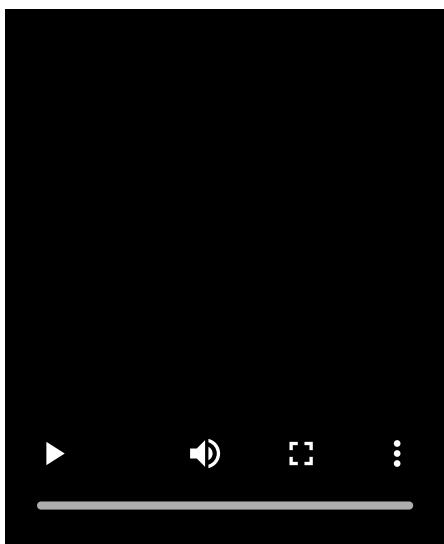

Il diffusore sta cercando un dispositivo BLUETOOTH.

- Per associare il diffusore a un secondo o successivo dispositivo BLUETOOTH (quando nel diffusore non vi è alcuna informazione di pairing con altri dispositivi BLUETOOTH), andare al punto 3 .
- Per ricollegare il diffusore a uno dei dispositivi BLUETOOTH che erano stati associati al diffusore in precedenza, andare al punto 4 . Il diffusore si collega automaticamente semplicemente attivando la funzione BLUETOOTH sul dispositivo BLUETOOTH. A seconda del dispositivo BLUETOOTH, può essere possibile ricollegare il diffusore al dispositivo subito dopo averlo acceso. Per le istruzioni dettagliate, fare riferimento alle istruzioni per l'uso in dotazione con il dispositivo BLUETOOTH.

Quando l'indicatore rimane acceso

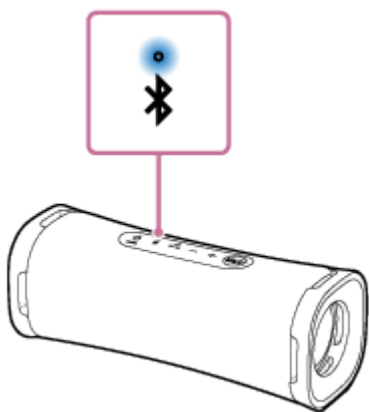

Il diffusore è stato collegato al dispositivo BLUETOOTH.

Per collegare altri dispositivi BLUETOOTH, seguire una delle procedure seguenti.

- Per associare il diffusore a un secondo o successivo dispositivo BLUETOOTH (quando nel diffusore non vi è alcuna informazione di pairing con altri dispositivi BLUETOOTH), andare al punto **3**.
- Per ricollegare il diffusore a uno dei dispositivi BLUETOOTH che erano stati associati al diffusore in precedenza, andare al punto **4**. Il diffusore si collega automaticamente semplicemente attivando la funzione BLUETOOTH sul dispositivo BLUETOOTH.

3 Premere il tasto (BLUETOOTH).

Si sente la guida vocale (Pairing) dal diffusore e l'indicatore  (BLUETOOTH) inizia a lampeggiare due volte (modalità pairing).

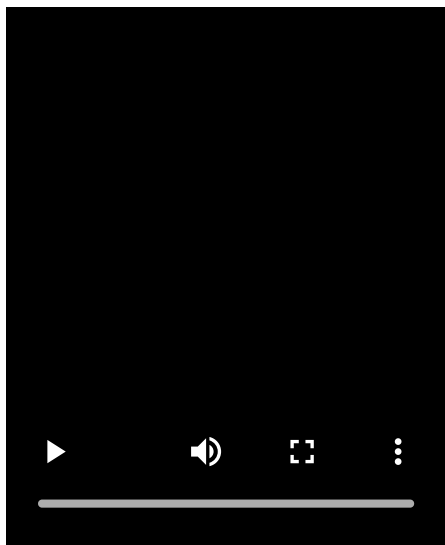

4 Eseguire la procedura di pairing sul dispositivo BLUETOOTH per rilevare il diffusore.

Quando viene visualizzato un elenco di dispositivi sul display del dispositivo BLUETOOTH, selezionare "ULT FIELD 1".

Se sul display del dispositivo BLUETOOTH viene richiesta una passkey*, inserire "0000".

* La passkey potrebbe essere definita anche "passcode", "codice PIN", "numero PIN" o "password".

5 Effettuare la connessione BLUETOOTH dal dispositivo BLUETOOTH.

Quando la connessione BLUETOOTH è stata stabilita, si sente il suono di notifica dal diffusore e l'attività dell'indicatore  (BLUETOOTH) cambia da lampeggiante ad acceso.

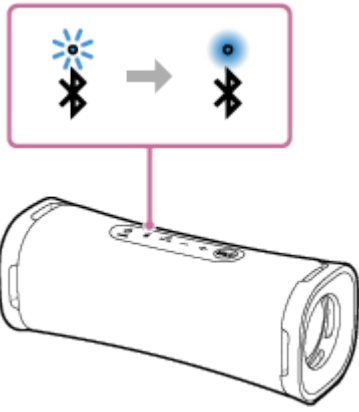

Se la connessione BLUETOOTH non viene stabilita, ripetere la procedura dal punto 3.

Suggerimento

- Se la funzione BLUETOOTH è attiva su un dispositivo BLUETOOTH che in precedenza era stato connesso al diffusore, quando si accende il diffusore, questo si ricollega al dispositivo.
- Le istruzioni descritte sopra per il dispositivo BLUETOOTH sono fornite come esempio. Per le istruzioni dettagliate, fare riferimento alle istruzioni per l'uso in dotazione con il dispositivo BLUETOOTH.

Nota

- La modalità di pairing del diffusore viene annullata dopo circa 5 minuti e l'indicatore  (BLUETOOTH) lampeggia lentamente. Tuttavia, se nel diffusore non sono presenti informazioni di pairing, ad esempio nella configurazione di fabbrica, la modalità di pairing non viene annullata. Se la modalità di pairing viene annullata prima della conclusione del processo, ripetere le operazioni dal punto 3.
- La passkey del diffusore è "0000". Se sul dispositivo BLUETOOTH è impostata una passkey diversa da "0000", non sarà possibile eseguire il pairing con il diffusore.
- Una volta che i dispositivi BLUETOOTH sono stati associati, non è necessario eseguire di nuovo il pairing, tranne che nei casi seguenti:
 - Le informazioni di pairing sono state eliminate a seguito di una riparazione ecc.
 - Il diffusore è già associato a 8 dispositivi e si sta eseguendo il pairing con un altro dispositivo.
Il diffusore può essere associato con 8 dispositivi al massimo. Quando viene associato un nuovo dispositivo oltre agli 8 dispositivi già associati, le informazioni di pairing del dispositivo che era stato connesso per primo tramite BLUETOOTH vengono sostituite dalle informazioni di quello nuovo.
 - Le informazioni di pairing con il diffusore sono state eliminate dal dispositivo BLUETOOTH.
 - Il diffusore viene inizializzato.
Tutte le informazioni di pairing saranno eliminate. Se si inizializza il diffusore, potrebbe non essere possibile collegare il dispositivo BLUETOOTH. In tal caso, cancellare le informazioni di pairing del diffusore sul dispositivo BLUETOOTH, quindi eseguire di nuovo la procedura di pairing.
- Il diffusore può essere associato a più dispositivi ma può riprodurre musica solo da un dispositivo associato per volta.

Argomento correlato

- [Ascolto della musica di un dispositivo tramite una connessione BLUETOOTH](#)
- [Interruzione della connessione BLUETOOTH \(dopo l'uso\)](#)

Diffusore senza fili
ULT FIELD 1

Connessione a un computer tramite BLUETOOTH (Windows®)

Il pairing è il processo che permette di registrare reciprocamente le informazioni sui dispositivi BLUETOOTH da connettere in modalità wireless.

Per utilizzare più dispositivi BLUETOOTH in combinazione con il diffusore, eseguire la procedura di pairing seguente per ogni dispositivo.

Le informazioni di pairing dei dispositivi BLUETOOTH rimangono memorizzate sul diffusore quando il diffusore viene spento.

Sistemi operativi supportati

Windows 11, Windows 10

Prima di iniziare, eseguire queste operazioni.

- Posizionare il computer entro 1 m dal diffusore.
- Collegare il diffusore a una presa CA tramite un adattatore CA USB (disponibile in commercio). In alternativa caricare a sufficienza la batteria integrata.
- Tenere a portata di mano le istruzioni per l'uso in dotazione con il computer per utilizzarle come riferimento.
- Per evitare l'emissione improvvisa di suono ad alto volume dal diffusore, abbassare il volume del computer e del diffusore o interrompere la riproduzione della musica.
- Impostare il diffusore del computer su acceso.
Se il diffusore del computer è impostato su  (audio disattivato), dal diffusore BLUETOOTH non uscirà alcun suono.
 - Quando il diffusore del computer è impostato su acceso:



1 Accendere il diffusore.

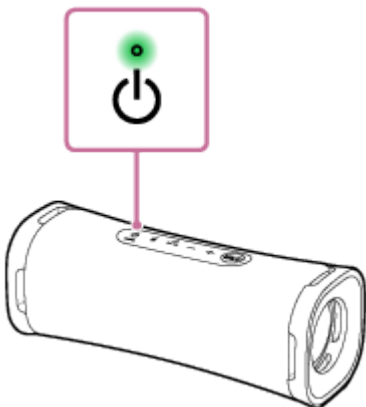

2 Controllare l'attività dell'indicatore (BLUETOOTH).

Quando l'indicatore lampeggia due volte

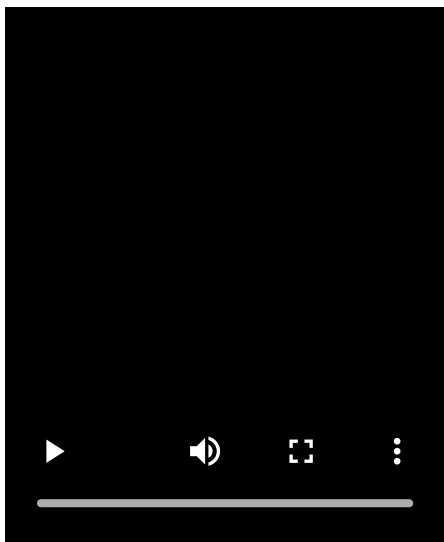

Nel caso in cui il diffusore venga associato con un dispositivo BLUETOOTH per la prima volta dall'acquisto o dopo aver eseguito l'inizializzazione del diffusore (non vi è alcuna informazione di pairing nel diffusore), il diffusore entra automaticamente in modalità pairing quando viene acceso. Andare al punto 4 .

Quando l'indicatore lampeggia lentamente

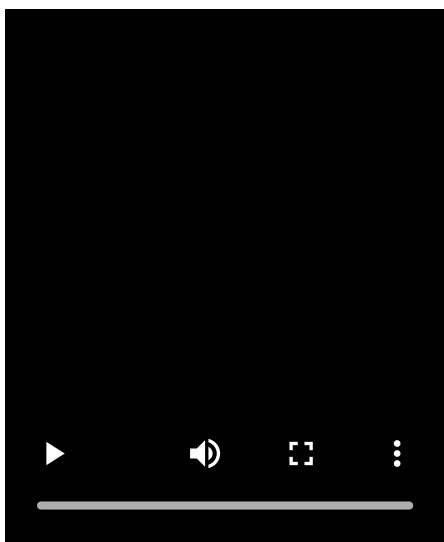

Il diffusore sta cercando connessioni BLUETOOTH.

- Per associare il diffusore a un secondo o successivo dispositivo BLUETOOTH (quando nel diffusore non vi è alcuna informazione di pairing con altri dispositivi BLUETOOTH), andare al punto 3 .
- Per ricollegare il diffusore a uno dei dispositivi BLUETOOTH che erano stati associati al diffusore in precedenza, andare al punto 6 .

Il diffusore si collega automaticamente con il computer semplicemente attivando la funzione BLUETOOTH sul computer.

A seconda del dispositivo BLUETOOTH, può essere possibile ricollegare il diffusore al dispositivo subito dopo averlo acceso. Per le istruzioni dettagliate, fare riferimento alle istruzioni per l'uso in dotazione con il dispositivo BLUETOOTH.

Quando l'indicatore rimane acceso

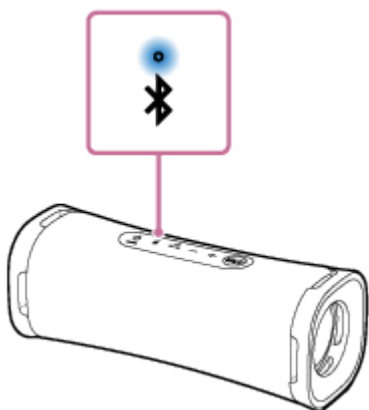

Il diffusore è già connesso a uno dei dispositivi BLUETOOTH.

Per collegare il diffusore a un altro dispositivo BLUETOOTH, eseguire una di queste operazioni:

- Per associare il diffusore a un secondo o successivo dispositivo BLUETOOTH (quando nel diffusore non vi è alcuna informazione di pairing con altri dispositivi BLUETOOTH), andare al punto **3**.
- Per ricollegare il diffusore a uno dei dispositivi BLUETOOTH che erano stati associati al diffusore in precedenza, andare al punto **6**.
Il diffusore si collega automaticamente con il computer semplicemente attivando la funzione BLUETOOTH sul computer.

3 Premere il tasto (BLUETOOTH).

Si sente la guida vocale (Pairing) dal diffusore e l'indicatore  (BLUETOOTH) inizia a lampeggiare due volte (modalità pairing).

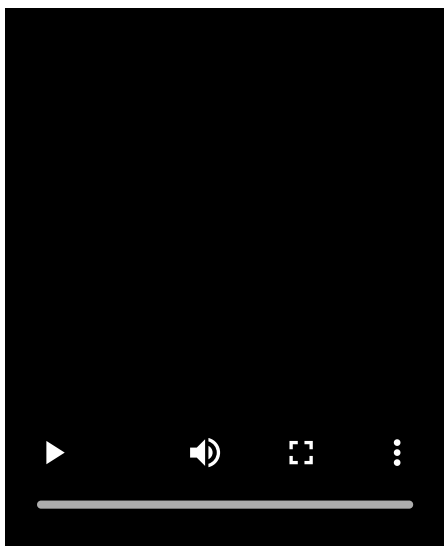

4 Riattivare il computer se era in standby (sleep) o in modalità ibernazione.

5 Registrare il diffusore nel computer.

In Windows 11

1. Fare clic sul pulsante [Start], quindi su [Settings].
2. Fare clic su [Bluetooth & devices].

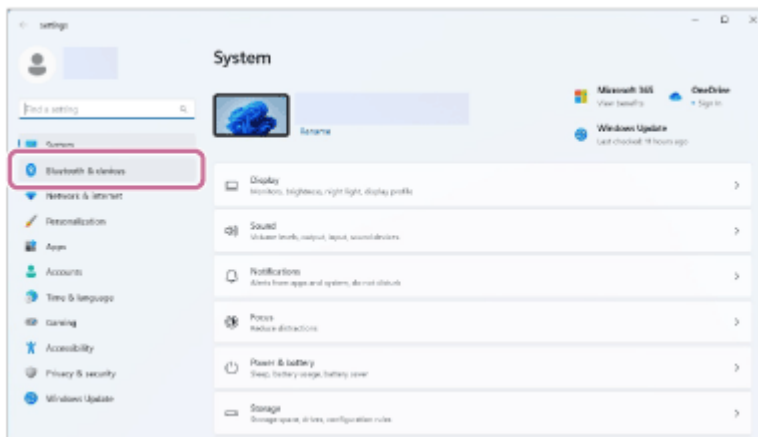

3. Fare clic sull'interruttore [Bluetooth] per attivare la funzione BLUETOOTH e quindi fare clic su [Add device].



4. Fare clic su [Bluetooth].

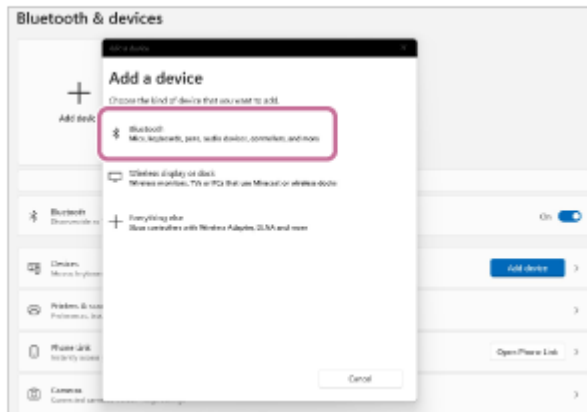

5. Selezionare [ULT FIELD 1].

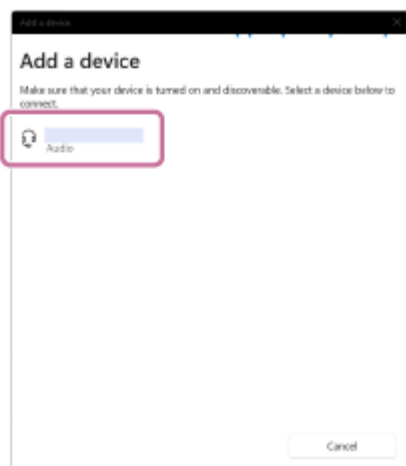

Se viene richiesta una passkey*, inserire "0000".

Se [ULT FIELD 1] non è visualizzato, eseguire di nuovo la procedura dal punto 3.

* La passkey potrebbe essere definita anche "passcode", "codice PIN", "numero PIN" o "password".

6. Dopo il pairing, viene stabilita automaticamente la connessione BLUETOOTH e sulla schermata viene visualizzato [Connected music] o [Connected voice, music]. Andare al punto 7.



In Windows 10

1. Fare clic sul pulsante [Start], quindi su [Settings].
2. Fare clic su [Devices].

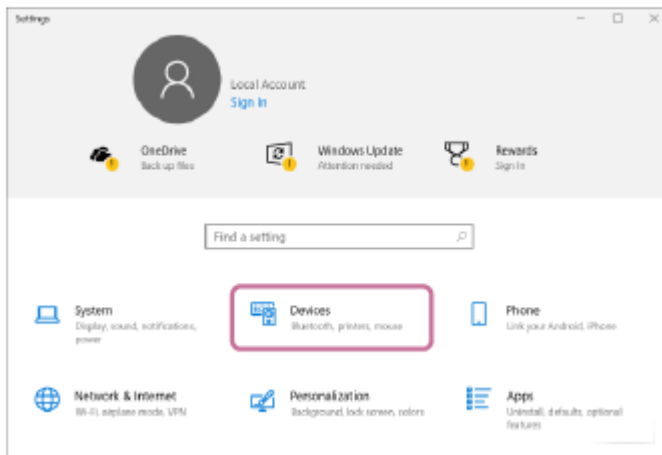

3. Fare clic sulla scheda [Bluetooth & other devices], fare clic sull'interruttore [Bluetooth] per attivare la funzione BLUETOOTH e quindi fare clic su [Add Bluetooth or other device].

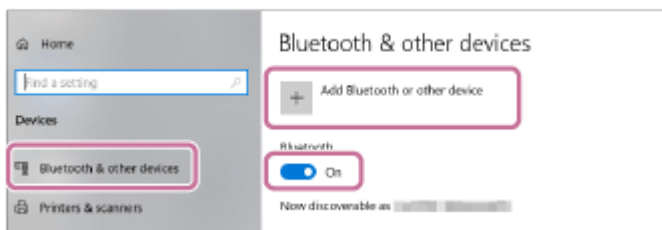

4. Fare clic su [Bluetooth].

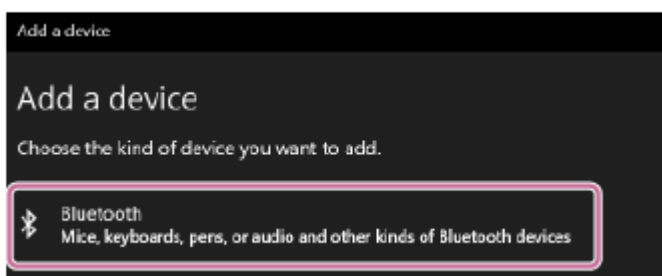

5. Selezionare [ULT FIELD 1].

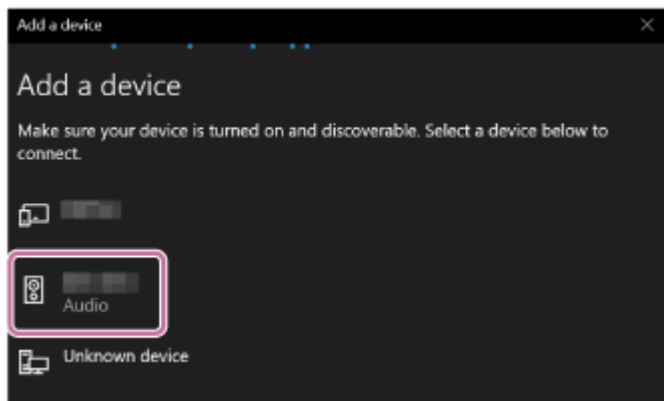

Se viene richiesta una passkey*, inserire "0000".

Se [ULT FIELD 1] non è visualizzato, eseguire di nuovo la procedura dal punto 3.

* La passkey potrebbe essere definita anche "passcode", "codice PIN", "numero PIN" o "password".

6. Dopo il pairing, viene stabilita automaticamente la connessione BLUETOOTH e sulla schermata viene visualizzato [Connected music] o [Connected voice, music]. Andare al punto 7.

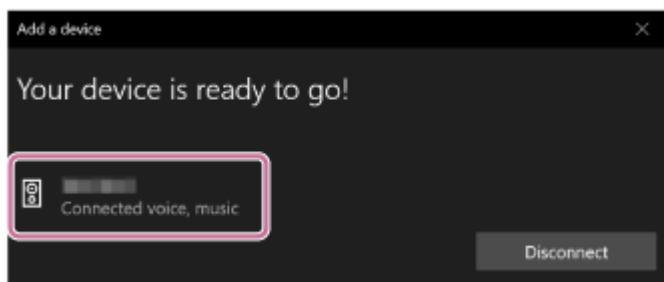

6 Selezionare il diffusore sul computer.

In Windows 11

1. Fare clic sul pulsante [Start], quindi su [Settings].
2. Fare clic su [Bluetooth & devices].
3. Selezionare [ULT FIELD 1] e fare clic su [Connect].

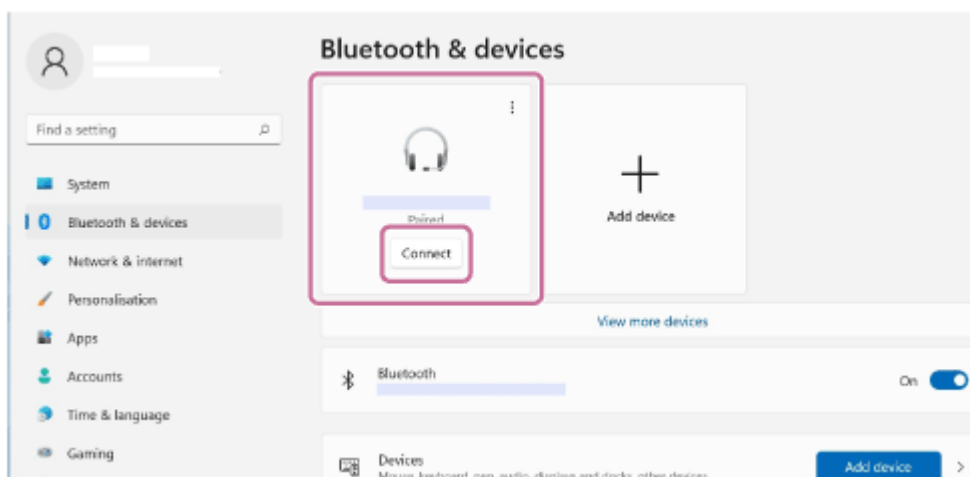

L'icona sullo schermo potrebbe apparire diversa da quella effettivamente visualizzata.

Quando è stata stabilita una connessione BLUETOOTH, sullo schermo viene visualizzato [Connected music] o [Connected voice, music]. Andare al punto 7.

In Windows 10

1. Fare clic sul pulsante [Start], quindi su [Settings].

2. Fare clic su [Devices].

3. Selezionare [ULT FIELD 1] sotto “Audio” sulla scheda [Bluetooth & other devices], quindi fare clic su [Connect].

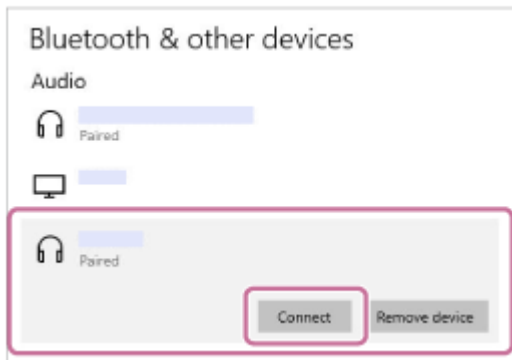

L'icona sullo schermo potrebbe apparire diversa da quella effettivamente visualizzata.

Quando è stata stabilita una connessione BLUETOOTH, sullo schermo viene visualizzato [Connected music] o [Connected voice, music]. Andare al punto 7 .

7 Seguire le istruzioni su schermo per stabilire una connessione BLUETOOTH.

Quando la connessione BLUETOOTH è stata stabilita, si sente il suono di notifica dal diffusore e l'attività dell'indicatore  (BLUETOOTH) cambia da lampeggiante ad acceso.

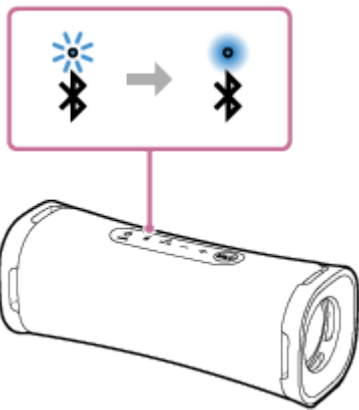

Se il tentativo di connessione non riesce, ripetere la procedura dal punto 3 .

Suggerimento

- Le istruzioni descritte sopra per il computer sono fornite come esempio. Per le istruzioni dettagliate, fare riferimento alle istruzioni per l'uso in dotazione con il computer utilizzato. Inoltre, non tutti i computer sono testati per la compatibilità con la procedura sopra descritta, che non è applicabile per i computer assemblati autonomamente.

Nota

- La modalità di pairing del diffusore viene annullata dopo circa 5 minuti e l'indicatore  (BLUETOOTH) lampeggia lentamente. Tuttavia, se nel diffusore non sono presenti informazioni di pairing, ad esempio nella configurazione di fabbrica, la modalità di pairing non viene annullata. Se la modalità di pairing viene annullata prima della conclusione del processo, ripetere le operazioni dal punto 3 .
- Una volta che i dispositivi BLUETOOTH sono stati associati, non è necessario eseguire di nuovo il pairing, tranne che nei casi seguenti:
 - Le informazioni di pairing sono state eliminate a seguito di una riparazione ecc.
 - Il diffusore è già associato a 8 dispositivi e si sta eseguendo il pairing con un altro dispositivo.

Il diffusore può essere associato con 8 dispositivi al massimo. Quando viene associato un nuovo dispositivo oltre agli 8 dispositivi già associati, le informazioni di pairing del dispositivo che era stato connesso per primo tramite BLUETOOTH vengono sostituite dalle informazioni di quello nuovo.

- Le informazioni di pairing con il diffusore sono state eliminate dal dispositivo BLUETOOTH.
- Il diffusore viene inizializzato.
Tutte le informazioni di pairing saranno eliminate. Se si inizializza il diffusore, potrebbe non essere possibile collegare il computer. In tal caso, cancellare le informazioni di pairing del diffusore sul computer, quindi eseguire di nuovo la procedura di pairing.
- Il diffusore può essere associato a più dispositivi ma può riprodurre musica solo da un dispositivo associato per volta.
- La passkey del diffusore è "0000". Se sul dispositivo BLUETOOTH è impostata una passkey diversa da "0000", non sarà possibile eseguire il pairing con il diffusore.

Argomento correlato

- [Ascolto della musica di un dispositivo tramite una connessione BLUETOOTH](#)
- [Interruzione della connessione BLUETOOTH \(dopo l'uso\)](#)

Diffusore senza fili
ULT FIELD 1

Connessione con un computer tramite BLUETOOTH (Mac)

Il pairing è il processo che permette di registrare reciprocamente le informazioni sui dispositivi BLUETOOTH da connettere in modalità wireless.

Per utilizzare più dispositivi BLUETOOTH in combinazione con il diffusore, eseguire la procedura di pairing seguente per ogni dispositivo.

Le informazioni di pairing dei dispositivi BLUETOOTH rimangono memorizzate sul diffusore quando il diffusore viene spento.

Sistemi operativi supportati

macOS Monterey (versione 12.6)

Prima di iniziare, eseguire queste operazioni.

- Posizionare il computer entro 1 m dal diffusore.
- Collegare il diffusore a una presa CA tramite un adattatore CA USB (disponibile in commercio). In alternativa caricare a sufficienza la batteria integrata.
- Tenere a portata di mano le istruzioni per l'uso in dotazione con il computer per utilizzarle come riferimento.
- Per evitare l'emissione improvvisa di suono ad alto volume dal diffusore, abbassare il volume del computer e del diffusore o interrompere la riproduzione della musica.
- Impostare il diffusore del computer su acceso.
Se il diffusore del computer è impostato su  (audio disattivato), dal diffusore BLUETOOTH non uscirà alcun suono.

– Quando il diffusore del computer è impostato su acceso:



1 Accendere il diffusore.

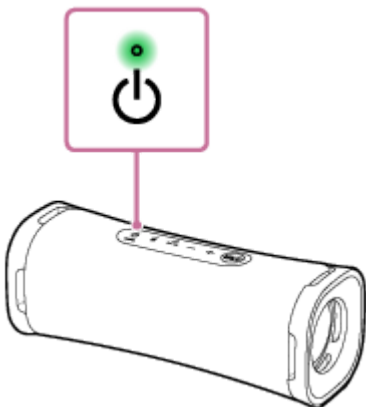

2 Controllare l'attività dell'indicatore (BLUETOOTH).

Quando l'indicatore lampeggia due volte

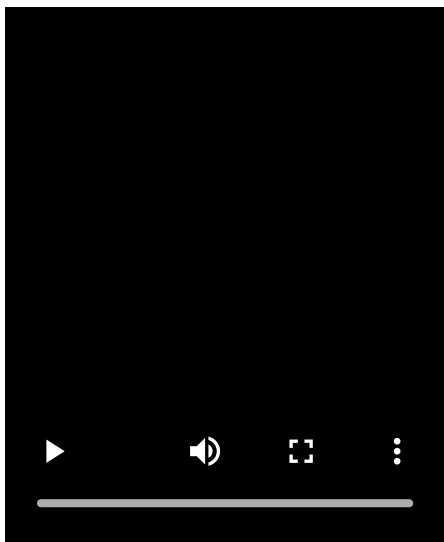

Nel caso in cui il diffusore venga associato con un dispositivo BLUETOOTH per la prima volta dall'acquisto o dopo aver eseguito l'inizializzazione del diffusore (non vi è alcuna informazione di pairing nel diffusore), il diffusore entra automaticamente in modalità pairing quando viene acceso. Andare al punto 4 .

Quando l'indicatore lampeggia lentamente

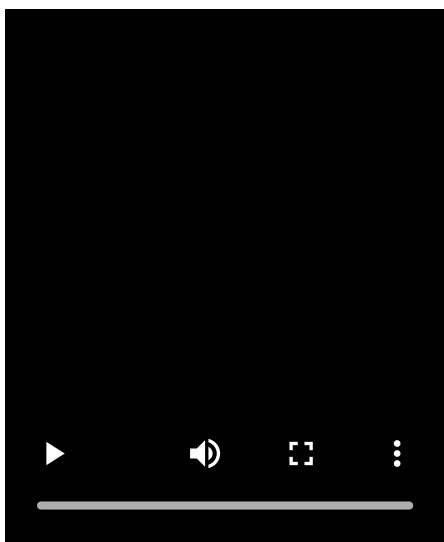

Il diffusore sta cercando connessioni BLUETOOTH.

- Per associare il diffusore a un secondo o successivo dispositivo BLUETOOTH (quando nel diffusore non vi è alcuna informazione di pairing con altri dispositivi BLUETOOTH), andare al punto 3 .
- Per ricollegare il diffusore a uno dei dispositivi BLUETOOTH che erano stati associati al diffusore in precedenza, andare al punto 4 .

Il diffusore si collega automaticamente con il computer semplicemente attivando la funzione BLUETOOTH sul computer.

A seconda del dispositivo BLUETOOTH, può essere possibile ricollegare il diffusore al dispositivo subito dopo averlo acceso. Per le istruzioni dettagliate, fare riferimento alle istruzioni per l'uso in dotazione con il dispositivo BLUETOOTH.

Quando l'indicatore rimane acceso

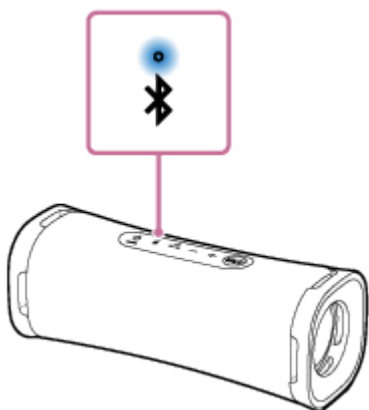

Il diffusore è già connesso a uno dei dispositivi BLUETOOTH.

Per collegare il diffusore a un altro dispositivo BLUETOOTH, eseguire una di queste operazioni:

- Per associare il diffusore a un secondo o successivo dispositivo BLUETOOTH (quando nel diffusore non vi è alcuna informazione di pairing con altri dispositivi BLUETOOTH), andare al punto **3**.
- Per ricollegare il diffusore a uno dei dispositivi BLUETOOTH che erano stati associati al diffusore in precedenza, andare al punto **4**.
Il diffusore si collega automaticamente con il computer semplicemente attivando la funzione BLUETOOTH sul computer.

3 Premere il tasto (BLUETOOTH).

Si sente la guida vocale (Pairing) dal diffusore e l'indicatore  (BLUETOOTH) inizia a lampeggiare due volte (modalità pairing).

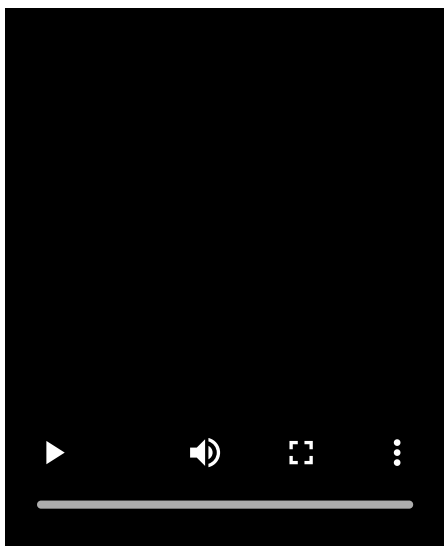

4 Individuare il diffusore sul computer.

1. Fare clic su [ (System Preferences)] - [Bluetooth] nella barra delle applicazioni in basso a destra nello schermo.



2. Selezionare [ULT FIELD 1] dalla schermata Bluetooth quindi fare clic su [Pair].

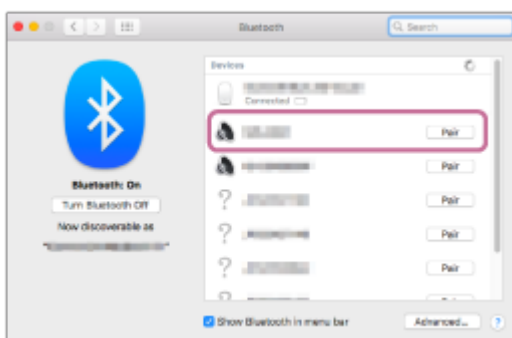

5 Seguire le istruzioni su schermo per stabilire una connessione BLUETOOTH.

Quando la connessione BLUETOOTH è stata stabilita, si sente il suono di notifica dal diffusore e l'attività dell'indicatore  (BLUETOOTH) cambia da lampeggiante ad acceso.

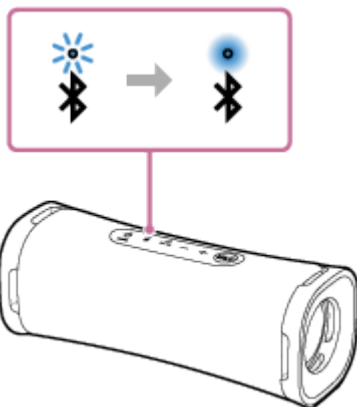

Se il tentativo di connessione non riesce, ripetere la procedura dal punto **3**.

6 Fare clic sull'icona del diffusore in alto a destra nella schermata e selezionare [ULT FIELD 1] da [Output Device].

È possibile ascoltare musica e audio dal computer.

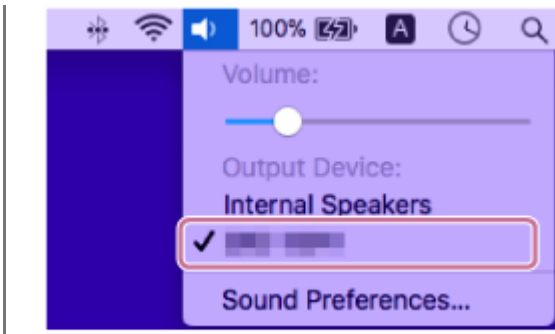

Suggerimento

- Le istruzioni descritte sopra per il computer sono fornite come esempio. Per le istruzioni dettagliate, fare riferimento alle istruzioni per l'uso in dotazione con il computer utilizzato. Inoltre, non tutti i computer sono testati per la compatibilità con la procedura sopra descritta, che non è applicabile per i computer assemblati autonomamente.

Nota

- La modalità di pairing del diffusore viene annullata dopo circa 5 minuti e l'indicatore  (BLUETOOTH) lampeggia lentamente. Tuttavia, se nel diffusore non sono presenti informazioni di pairing, ad esempio nella configurazione di fabbrica, la modalità di pairing non viene annullata. Se la modalità di pairing viene annullata prima della conclusione del processo, ripetere le operazioni dal punto 3.
- Una volta che i dispositivi BLUETOOTH sono stati associati, non è necessario eseguire di nuovo il pairing, tranne che nei casi seguenti:
 - Le informazioni di pairing sono state eliminate a seguito di una riparazione ecc.
 - Il diffusore è già associato a 8 dispositivi e si sta eseguendo il pairing con un altro dispositivo.
Il diffusore può essere associato con 8 dispositivi al massimo. Quando viene associato un nuovo dispositivo oltre agli 8 dispositivi già associati, le informazioni di pairing del dispositivo che era stato connesso per primo tramite BLUETOOTH vengono sostituite dalle informazioni di quello nuovo.
 - Le informazioni di pairing con il diffusore sono state eliminate dal dispositivo BLUETOOTH.
 - Il diffusore viene inizializzato.
Tutte le informazioni di pairing saranno eliminate. Se si inizializza il diffusore, potrebbe non essere possibile collegare il computer. In tal caso, cancellare le informazioni di pairing del diffusore sul computer, quindi eseguire di nuovo la procedura di pairing.
- Il diffusore può essere associato a più dispositivi ma può riprodurre musica solo da un dispositivo associato per volta.
- La passkey del diffusore è "0000". Se sul dispositivo BLUETOOTH è impostata una passkey diversa da "0000", non sarà possibile eseguire il pairing con il diffusore.

Argomento correlato

- [Ascolto della musica di un dispositivo tramite una connessione BLUETOOTH](#)
- [Interruzione della connessione BLUETOOTH \(dopo l'uso\)](#)

Diffusore senza fili
ULT FIELD 1

Ascolto della musica di un dispositivo tramite una connessione BLUETOOTH

È possibile ascoltare la musica di un dispositivo BLUETOOTH e comandare il dispositivo dal diffusore tramite una connessione BLUETOOTH, se il dispositivo supporta i seguenti profili BLUETOOTH.

A2DP (Advanced Audio Distribution Profile)

Consente di ascoltare contenuti audio di alta qualità in modalità wireless.

AVRCP (Audio Video Remote Control Profile)

Consente di regolare il volume e di azionare le funzioni di riproduzione, pausa, vai all'inizio del brano successivo/corrente.

Le operazioni variano a seconda del dispositivo BLUETOOTH. Fare riferimento anche alle istruzioni per l'uso in dotazione con il dispositivo BLUETOOTH.

Nota

- Verificare prima che il volume sul dispositivo BLUETOOTH e sul diffusore sia impostato su un livello moderato per evitare un'improvvisa uscita audio ad alto volume dal diffusore.
A seconda del dispositivo BLUETOOTH potrebbe non essere possibile regolare il volume del diffusore sul dispositivo BLUETOOTH quando la riproduzione sul dispositivo è interrotta/in pausa.

1 Collegare il diffusore con il dispositivo BLUETOOTH.

Quando la connessione BLUETOOTH è stata stabilita, si sente il suono di notifica dal diffusore e l'attività dell'indicatore  (BLUETOOTH) cambia da lampeggiante ad acceso.

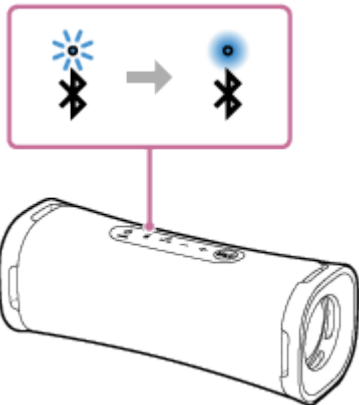

2 Avviare la riproduzione sul dispositivo BLUETOOTH.

3 Premere i tasti -/+ (volume) sul diffusore oppure agire sul dispositivo BLUETOOTH per regolare il volume.

Quando si premono i tasti -/+ (volume) sul diffusore o si regola il volume sul dispositivo BLUETOOTH, l'indicatore  (alimentazione) lampeggia una volta o 3 volte.

A seconda del dispositivo BLUETOOTH in uso, l'indicatore  (alimentazione) sul diffusore, potrebbe non lampeggiare, anche se si regola il volume sul dispositivo BLUETOOTH.

Tenere premuti i tasti -/+ (volume) per regolazioni veloci.

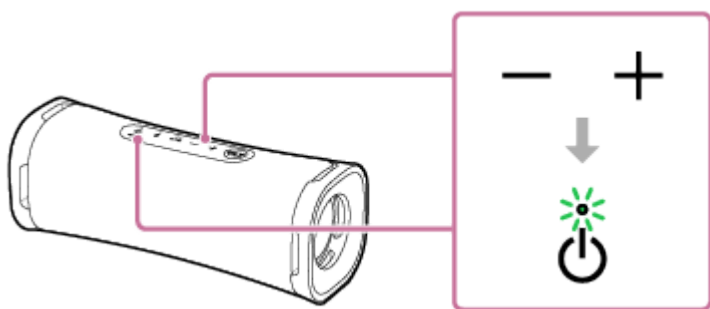

Durante la riproduzione è possibile utilizzare il tasto ►|| (riproduzione)/ 📞 (chiamata) sul diffusore per eseguire le seguenti operazioni.

Pausa

Premere il tasto ►|| (riproduzione)/ 📞 (chiamata) durante la riproduzione per metterla in pausa. Premerlo di nuovo per annullare la pausa.

Andare all'inizio del brano successivo

Premere il tasto ►|| (riproduzione)/ 📞 (chiamata) due volte rapidamente durante la riproduzione.

Andare all'inizio del brano corrente o del brano precedente*

Premere il tasto ►|| (riproduzione)/ 📞 (chiamata) 3 volte rapidamente durante la riproduzione.

* Le operazioni suddette variano a seconda del dispositivo BLUETOOTH in uso.

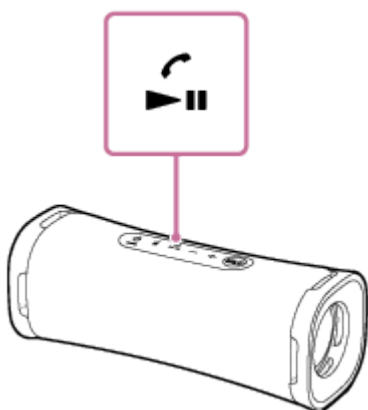

Suggerimento

- Quando il diffusore è collegato a una presa CA mediante un adattatore CA USB (disponibile in commercio), la batteria integrata del diffusore si carica anche se è in corso la riproduzione di musica dal diffusore. A seconda del tipo o delle caratteristiche tecniche dell'adattatore CA USB o dell'uso del diffusore, tuttavia, potrebbe essere necessario molto tempo per il completamento della carica. Se si intende usare il diffusore mentre si carica la batteria, abbassare il volume del diffusore, oppure spegnere il diffusore e attendere che la batteria sia completamente carica prima di usare il diffusore.
- Il diffusore supporta la protezione dei contenuti tramite il metodo SCMS-T. È possibile utilizzare il diffusore per ascoltare musica (o audio) dallo smartphone o dal cellulare se supportano il metodo SCMS-T.
- Quando si imposta il volume sul livello massimo o minimo sul diffusore, l'indicatore 🔌 (alimentazione) lampeggia 3 volte.

Nota

- Se le condizioni per la comunicazione non sono ottimali, il dispositivo BLUETOOTH potrebbe rispondere in modo errato alle operazioni sul diffusore.
- Durante l'utilizzo in un luogo con temperatura elevata, il volume potrebbe abbassarsi per proteggere la batteria integrata.
- Quando la batteria integrata è quasi scarica, il volume massimo del diffusore diminuisce.

- A seconda del dispositivo BLUETOOTH potrebbe essere necessario regolare il volume o configurare l'impostazione dell'uscita audio sul dispositivo connesso.
- Potrebbero verificarsi rumore o interruzione dell'audio a seconda del dispositivo BLUETOOTH connesso al diffusore, dell'ambiente di comunicazione o dell'ambiente di utilizzo.

Argomento correlato

- [Ricarica del diffusore](#)
- [Interruzione della connessione BLUETOOTH \(dopo l'uso\)](#)

5-057-417-61(2) Copyright 2024 Sony Corporation

Diffusore senza fili
ULT FIELD 1

Selezione della qualità per la riproduzione di musica tramite una connessione BLUETOOTH (Codec)

Sul diffusore sono disponibili le preferenze “Priorità alla qualità del suono” e “Priorità alla stabilità della connessione” per la qualità della connessione BLUETOOTH. La preferenza “Priorità alla qualità del suono” offre la compatibilità non solo con SBC ma anche con AAC per la riproduzione di musica in alta qualità del suono, mentre la preferenza “Priorità alla stabilità della connessione” consente la riproduzione di musica tramite connessioni BLUETOOTH più stabili. Al momento dell’acquisto è selezionata la preferenza “Priorità alla qualità del suono”.

- Priorità alla qualità del suono (impostazione predefinita): viene selezionato automaticamente il codec ottimale tra AAC e SBC.
- Priorità alla stabilità della connessione: è selezionato SBC.



1 Accendere il diffusore.

Si sente il suono di notifica dal diffusore e l’indicatore  (BLUETOOTH) lampeggia* in blu.

* Se il dispositivo BLUETOOTH che era stato collegato prima è nelle vicinanze, il diffusore potrebbe collegarsi automaticamente al dispositivo e quindi l’indicatore  (BLUETOOTH) potrebbe essere acceso con luce blu.

2 Cambiare la qualità della connessione BLUETOOTH.

Quando si usano i tasti del diffusore

1. Tenere premuti il tasto  (riproduzione)/  (chiamata) e il tasto + (volume) contemporaneamente per circa 2 secondi.

Quando l’impostazione viene modificata alla preferenza “Priorità alla stabilità della connessione”, l’indicatore  (alimentazione) lampeggia 3 volte in verde.

Quando l’impostazione viene modificata alla preferenza “Priorità alla qualità del suono”, l’indicatore  (alimentazione) lampeggia due volte in verde.

Quando il diffusore è connesso con dispositivi BLUETOOTH, tutte le connessioni vengono automaticamente disconnesse e poi ristabilite, quindi la preferenza diventa effettiva.

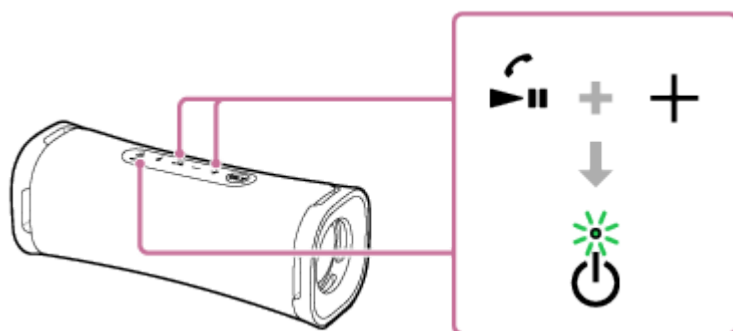

Quando si utilizza “Sony | Music Center”

1. Associare il diffusore a un dispositivo BLUETOOTH, come uno smartphone.
Quando la connessione BLUETOOTH è stata stabilita, si sente il suono di notifica dal diffusore.
2. Toccare [Music Center] sullo smartphone, ecc. per avviare l’applicazione.



Music Center

3. Toccare [ULT FIELD 1].
4. Toccare [Settings] - [Sound] - [Bluetooth Connection Quality], quindi selezionare [Priority on Sound Quality] o [Priority on Stable Connection].
Tutti i collegamenti con dispositivi BLUETOOTH vengono automaticamente disconnessi e poi ristabiliti, quindi la preferenza diventa effettiva.

Suggerimento

- Se il diffusore è collegato a una presa CA mediante un adattatore CA USB (disponibile in commercio), è possibile cambiare la qualità della connessione BLUETOOTH anche quando il diffusore è spento.
- Quando si utilizza la funzione Associazione stereo, il codec passa automaticamente a SBC.

Nota

- Quando è selezionata la preferenza "Priorità alla qualità del suono" possono verificarsi rumore o interruzione dell'audio, a seconda delle impostazioni del dispositivo BLUETOOTH e delle condizioni ambientali. In tal caso, cambiare la qualità della connessione BLUETOOTH selezionando la preferenza "Priorità alla stabilità della connessione".

Argomento correlato

- [Codec supportati](#)
- [Che cosa si può fare con "Sony | Music Center"](#)

Diffusore senza fili
ULT FIELD 1

Codec supportati

Un codec è un algoritmo di codifica audio usato per la trasmissione audio wireless tramite connessioni BLUETOOTH. Il diffusore supporta i seguenti 2 codec per la riproduzione di musica tramite una connessione A2DP: SBC e AAC.

- SBC

È l'acronimo di Subband Codec.

SBC è la tecnologia di codifica audio standard usata dai dispositivi BLUETOOTH.

Tutti i dispositivi BLUETOOTH supportano il codec SBC.

- AAC

È l'acronimo di Advanced Audio Coding.

AAC viene usato principalmente dai prodotti Apple, come iPhone, che possono restituire una qualità del suono superiore rispetto a SBC.

Quando viene trasmessa musica in uno dei suddetti codec da un dispositivo connesso, il diffusore passa automaticamente a quel codec e riproduce la musica nello stesso codec.

Se il dispositivo connesso supporta un codec con una qualità del suono superiore rispetto a SBC, potrebbe essere necessario impostare prima il dispositivo per ascoltare la musica con il codec desiderato tra quelli supportati.

Fare riferimento alle istruzioni per l'uso in dotazione con il dispositivo relative all'impostazione del codec.

Argomento correlato

- [Selezione della qualità per la riproduzione di musica tramite una connessione BLUETOOTH \(Codec\)](#)

Diffusore senza fili
ULT FIELD 1

Interruzione della connessione BLUETOOTH (dopo l'uso)

Una volta terminata la riproduzione di musica con il dispositivo BLUETOOTH effettuare una delle seguenti operazioni per interrompere la connessione BLUETOOTH.

Quando la connessione BLUETOOTH si interrompe, si sente il suono di notifica dal diffusore.

- Disattivare la funzione BLUETOOTH sul dispositivo BLUETOOTH. Per le istruzioni dettagliate, fare riferimento alle istruzioni per l'uso in dotazione con il dispositivo.
- Spegnere il dispositivo BLUETOOTH.
- Spegnere il diffusore.

Suggerimento

- Quando si usa la funzione Associazione stereo, se si spegne un diffusore, l'altro diffusore si spegne automaticamente. La connessione BLUETOOTH tra di essi si interrompe.
- Quando si è terminato di riprodurre la musica, la connessione BLUETOOTH può interrompersi automaticamente, a seconda del dispositivo BLUETOOTH.

Argomento correlato

- [Spegnimento](#)
- [Standby automatico funzione \(risparmio energetico\)](#)

Diffusore senza fili
ULT FIELD 1

Cambiare gli effetti audio

È possibile divertirsi a commutare gli effetti audio sul diffusore.

Ascolto di suoni bassi potenziati (Tasto ULT)

È possibile eseguire una delle seguenti procedure per la configurazione. Al momento dell'acquisto, l'impostazione ULT POWER SOUND è attivata.

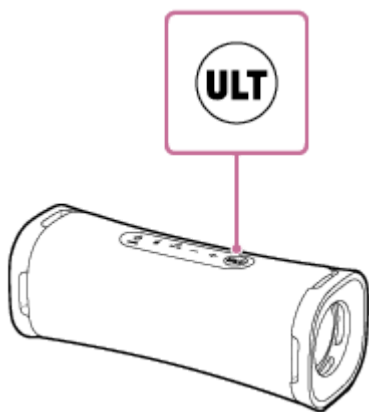

- Premere il tasto ULT.
Ogni volta che si preme il tasto ULT, l'impostazione ULT POWER SOUND si attiva o si disattiva.
Ogni volta che si modifica l'impostazione, si sente il suono di notifica dal diffusore e il tasto ULT si accende o si spegne.



ULT POWER SOUND: Enfatizza il suono dei bassi.

- Utilizzare "Sony | Music Center".
Su "Sony | Music Center", toccare [ULT FIELD 1] - [Settings] - [Sound] - [Sound Effect], quindi selezionare [OFF] o [ULT POWER SOUND].

Suggerimento

- Tenendo premuti contemporaneamente il tasto ULT e il tasto – (volume) sul diffusore per circa 2 secondi, è possibile attivare o disattivare il suono di notifica.
Quando il suono di notifica è disattivato, l'indicatore  (alimentazione) lampeggia 3 volte in verde.
Quando il suono di notifica è attivato, l'indicatore  (alimentazione) lampeggia due volte in verde.

Regolazione dell'impostazione dell'equalizzatore in base alle proprie preferenze (CUSTOM)

In "Sony | Music Center", toccare [ULT FIELD 1] - [Settings] - [Sound] - [Sound Effect] - [CUSTOM].
Toccare [Custom EQ], quindi regolare l'impostazione dell'equalizzatore in base alle proprie preferenze.

Diffusore senza fili
ULT FIELD 1

Ascolto della musica in modalità wireless con 2 diffusori (funzione Associazione stereo)

Per usare la funzione Associazione stereo, sono necessari 2 diffusori ULT FIELD 1. Se si collegano 2 diffusori tramite una connessione BLUETOOTH l'audio sarà più potente.

2 diffusori collegati tramite una connessione BLUETOOTH riproducono i suoni in stereo, dove 1 diffusore riproduce il suono sul canale destro (lato destro) e l'altro riproduce il suono sul canale sinistro (lato sinistro).

Prima di mettere in funzione il diffusore, accertarsi di:

- Aggiornare il software preinstallato alla versione più recente su ogni diffusore da collegare per la funzione. (Per dettagli sulla procedura di aggiornamento, vedere [Aggiornamento del software preinstallato](#).)
- Quando si impostano i diffusori per la funzione Associazione stereo, assicurarsi che i 2 diffusori da collegare per la funzione siano posizionati entro 1 m l'uno dall'altro. Interrompere la riproduzione di musica se è in corso.
- Quando si riproduce musica, assicurarsi che tutti i dispositivi da collegare per la funzione siano posizionati entro 30 m nella propria linea di visuale.
Il raggio massimo di comunicazione può essere ridotto nelle condizioni seguenti.
 - Tra il diffusore e il dispositivo BLUETOOTH è presente un ostacolo, ad esempio una persona, un oggetto metallico o una parete.
 - Nelle vicinanze del diffusore è in uso un dispositivo LAN wireless.
 - Nelle vicinanze del diffusore è in uso un forno a microonde.
 - Nelle vicinanze del diffusore è in uso un dispositivo che genera radiazioni elettromagnetiche.

1 Usare “Sony | Music Center” per configurare il diffusore per la funzione Associazione stereo.

Per informazioni dettagliate su “Sony | Music Center”, fare riferimento al seguente URL:
<https://www.sony.net/smcqa/>

Per terminare la funzione Associazione stereo

Utilizzare “Sony | Music Center”.

Suggerimento

- L'uso della funzione Associazione stereo commuta automaticamente il codec a SBC.
- Lo spegnimento dei diffusori non comporta la disattivazione della funzione Associazione stereo. Quando si riaccende uno dei diffusori, questo tenterà di stabilire una connessione per la funzione Associazione stereo. Per utilizzare di nuovo la funzione Associazione stereo, accendere l'altro diffusore entro 1 minuto.

Nota

- Per evitare l'emissione improvvisa di suono ad alto volume dal diffusore, abbassare il volume del diffusore e di un dispositivo BLUETOOTH o interrompere la riproduzione sul dispositivo BLUETOOTH prima di stabilire una connessione con il dispositivo BLUETOOTH.

Argomento correlato

- [Installazione di "Sony | Music Center"](#)
- [Aggiornamento del software preinstallato](#)

5-057-417-61(2) Copyright 2024 Sony Corporation

Diffusore senza fili
ULT FIELD 1

Fare una videochiamata su un computer

Durante una videochiamata su un computer è possibile usare il diffusore per parlare al telefono in modalità wireless.

- 1 Collegare il diffusore a un computer tramite una connessione BLUETOOTH.**
- 2 Avviare un'applicazione per videochiamate sul computer.**
- 3 Visualizzare le impostazioni^{*1} dell'applicazione per videochiamate.**
 - Per le videochiamate sul computer, selezionare il profilo BLUETOOTH non per la riproduzione di musica (A2DP) ma per le conversazioni telefoniche (connessione HFP/HSP). Se è selezionato il profilo BLUETOOTH per la riproduzione di musica (connessione A2DP) le conversazioni telefoniche potrebbero non essere disponibili.
 - Per le impostazioni del diffusore, selezionare [Headset earphone (ULT FIELD 1 Hands-Free)]^{*2}, il profilo BLUETOOTH per le conversazioni telefoniche (connessione HFP/HSP). ([Speakers (ULT FIELD 1 Stereo)]^{*2} è il profilo BLUETOOTH per la riproduzione di musica.)
 - Per le impostazioni del microfono, selezionare [Headset microphone (ULT FIELD 1 Hands-Free)]^{*2}, il profilo BLUETOOTH per le conversazioni telefoniche (connessione HFP/HSP).
 - A seconda dell'applicazione per videochiamate in uso, la selezione di [Headset earphone (ULT FIELD 1 Hands-Free)]^{*2}, di [Headset microphone (ULT FIELD 1 Hands-Free)]^{*2}, il profilo BLUETOOTH per le conversazioni telefoniche (connessione HFP/HSP) o di [Speakers (ULT FIELD 1 Stereo)]^{*2}, il profilo BLUETOOTH per la riproduzione di musica (connessione A2DP), potrebbe non essere disponibile per le impostazioni del diffusore e del microfono e potrebbe essere visualizzato solo [ULT FIELD 1]. In tal caso, selezionare [ULT FIELD 1].
 - Per le domande frequenti e le relative risposte, visitare il sito web dell'assistenza clienti.

*1 A seconda dell'applicazione per videochiamate, questa funzione potrebbe non essere disponibile.

*2 Le etichette possono essere diverse in base al computer o all'applicazione per videochiamate.

Suggerimento

- Se non è possibile visualizzare le impostazioni dell'applicazione per videochiamate o selezionare [Headset earphone (ULT FIELD 1 Hands-Free)] o [Headset microphone (ULT FIELD 1 Hands-Free)], il profilo BLUETOOTH per le conversazioni telefoniche (connessione HFP/HSP), selezionare [Headset earphone (ULT FIELD 1 Hands-Free)] o [Headset microphone (ULT FIELD 1 Hands-Free)] per le impostazioni sul computer, quindi stabilire una connessione. Per informazioni dettagliate, consultare i seguenti argomenti.
 - [Connessione a un computer tramite BLUETOOTH \(Windows®\)](#)
 - [Connessione con un computer tramite BLUETOOTH \(Mac\)](#)
- Su un computer Mac, vengono utilizzati i profili BLUETOOTH per la riproduzione di musica (A2DP) e per le conversazioni telefoniche (connessione HFP/HSP) per le videochiamate e non è necessario selezionare il profilo.

Argomento correlato

- [Interruzione della connessione BLUETOOTH \(dopo l'uso\)](#)
- [Cosa è possibile fare per risolvere un problema?](#)

5-057-417-61(2) Copyright 2024 Sony Corporation

Diffusore senza fili
ULT FIELD 1

Ricezione di una telefonata

È possibile eseguire una chiamata in vivavoce con uno smartphone o un cellulare che supportino il profilo BLUETOOTH HFP (Hands-free Profile) o HSP (Headset Profile) tramite una connessione BLUETOOTH.

- Se lo smartphone o il cellulare supportano entrambi i profili HFP e HSP, impostarlo su HFP.
- Il funzionamento può essere diverso in base allo smartphone o al cellulare. Fare riferimento alle istruzioni per l'uso in dotazione con lo smartphone o il cellulare.

Informazioni sulle suonerie

All'arrivo di una chiamata, la riproduzione viene sospesa e il diffusore riproduce una suoneria. La suoneria cambia come indicato di seguito in base allo smartphone o al cellulare.

- Suoneria impostata sul diffusore
- Suoneria impostata sullo smartphone o sul cellulare
- Suoneria impostata sullo smartphone o sul cellulare solo per la connessione BLUETOOTH

1 Connettere il diffusore con uno smartphone o un cellulare.

Quando la connessione BLUETOOTH è stata stabilita, si sente il suono di notifica dal diffusore e l'attività dell'indicatore  (BLUETOOTH) cambia da lampeggiante ad acceso.

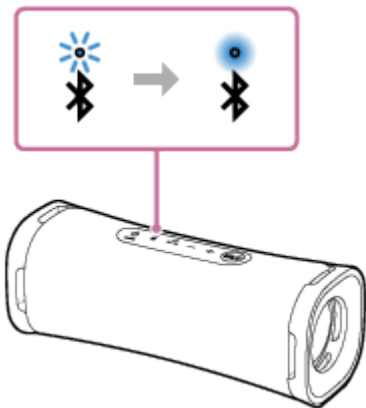

Quando si usa la funzione Associazione stereo

Connettersi al diffusore il cui indicatore  (BLUETOOTH) lampeggia con luce blu. Nelle procedure e operazioni seguenti durante una chiamata in vivavoce, usare il diffusore connesso allo smartphone o al cellulare.

2 Premere il tasto (riproduzione)/ (chiamata) quando si riceve una chiamata.

Parlare verso il microfono () del diffusore.

All'arrivo di una chiamata, la riproduzione viene sospesa e il diffusore riproduce una suoneria.

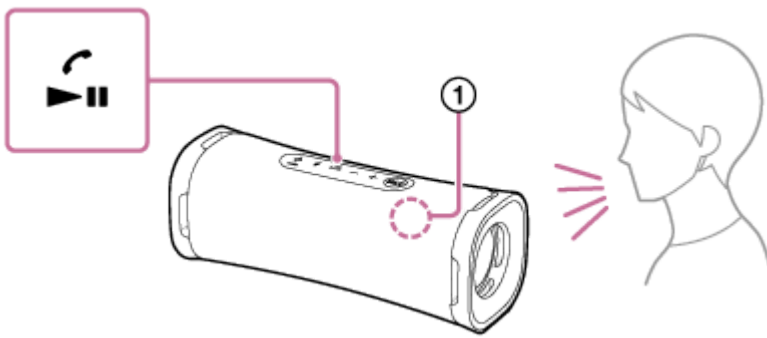

Se il diffusore non emette alcuna suoneria

Il diffusore potrebbe non essere connesso a uno smartphone o a un cellulare con HFP o HSP. Controllare lo stato della connessione sullo smartphone o sul cellulare.

3 Quando il telefono squilla o se è in corso una telefonata, premere i tasti -/+ (volume) sul diffusore o agire sullo smartphone o sul cellulare per regolare il volume.

Quando si premono i tasti -/+ (volume) sul diffusore o si regola il volume sullo smartphone o sul cellulare, l'indicatore  (alimentazione) lampeggia una volta o 3 volte.

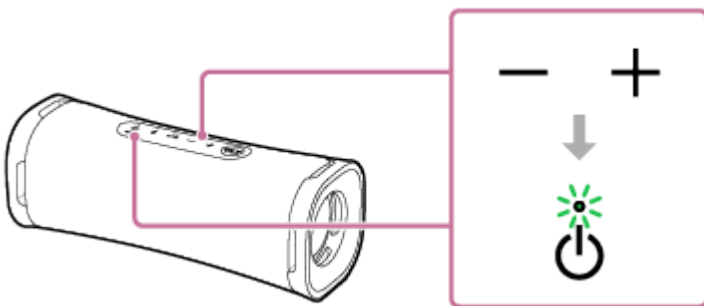

4 Per terminare una chiamata, premere il tasto (riproduzione)/ (chiamata).

Se prima della chiamata si stava ascoltando della musica, la riproduzione riprende al termine della chiamata. La riproduzione riprende anche se si termina la chiamata dallo smartphone o dal cellulare se prima della chiamata si stava ascoltando della musica.

Suggerimento

- Alcuni smartphone o telefoni cellulari assegnano la priorità all'uso del telefono quando ricevono una chiamata. In caso di connessione HFP/HSP, impostare il dispositivo di chiamata sul diffusore tramite lo smartphone o il cellulare.
- Quando il chiamante non sente o fa fatica a sentire la voce dell'utente, sporgersi più vicino al diffusore e parlare in direzione del microfono.
- Il volume di riproduzione della musica e il volume di chiamata sono impostati in maniera indipendente sul diffusore.

Nota

- Quando si usa la funzione Associazione stereo, il suono della telefonata viene emesso solo dal diffusore su cui l'indicatore  (BLUETOOTH) è acceso con luce blu.
- A seconda dello smartphone o del cellulare è possibile che la riproduzione non venga sospesa all'arrivo di una chiamata.
- Utilizzare uno smartphone o un cellulare a una distanza di almeno 50 cm dal diffusore. Se il diffusore e lo smartphone o il cellulare sono troppo vicini, la trasmissione potrebbe essere disturbata.

- A seconda del modello di smartphone o di cellulare, del sistema operativo e delle applicazioni installate, potrebbe non essere possibile l'utilizzo corretto di alcune funzioni della chiamata in vivavoce.

Argomento correlato

- [Pairing e connessione a dispositivi BLUETOOTH](#)
- [Interruzione della connessione BLUETOOTH \(dopo l'uso\)](#)
- [Esecuzione di una telefonata](#)

5-057-417-61(2) Copyright 2024 Sony Corporation

Diffusore senza fili
ULT FIELD 1

Esecuzione di una telefonata

È possibile eseguire una chiamata in vivavoce con uno smartphone o un cellulare che supportino il profilo BLUETOOTH HFP (Hands-free Profile) o HSP (Headset Profile) tramite una connessione BLUETOOTH.

- Se lo smartphone o il cellulare supportano entrambi i profili HFP e HSP, impostarlo su HFP.
- Il funzionamento può essere diverso in base allo smartphone o al cellulare. Fare riferimento alle istruzioni per l'uso in dotazione con lo smartphone o il cellulare.

1 Connettere il diffusore con uno smartphone o un cellulare.

Quando la connessione BLUETOOTH è stata stabilita, si sente il suono di notifica dal diffusore e l'attività dell'indicatore  (BLUETOOTH) cambia da lampeggiante ad acceso.

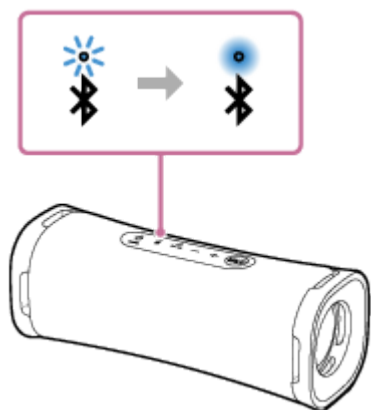

Quando si usa la funzione Associazione stereo



Connettersi al diffusore il cui indicatore  (BLUETOOTH) lampeggia con luce blu. Nelle procedure e operazioni seguenti durante una chiamata in vivavoce, usare il diffusore connesso allo smartphone o al cellulare.

2 Utilizzare lo smartphone o il cellulare per effettuare una telefonata.

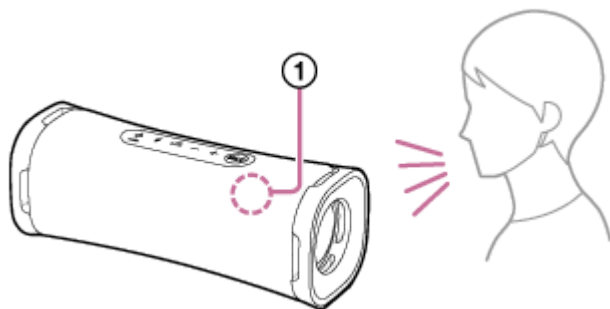
Quando si effettua una telefonata, la riproduzione viene sospesa e il diffusore emette il segnale di linea. Quando il destinatario accetta la chiamata, parlare verso il microfono () del diffusore.



Se il diffusore non emette alcun segnale di linea

- Il diffusore potrebbe non essere connesso a uno smartphone o a un cellulare con HFP o HSP. Controllare lo stato della connessione sullo smartphone o sul cellulare.
- Commutare il dispositivo di chiamata sul diffusore premendo il tasto  (riproduzione)/  (chiamata) per circa 2 secondi.

- 3** Quando il telefono squilla o se è in corso una telefonata, premere i tasti **-/+** (volume) sul diffusore o agire sullo smartphone o sul cellulare per regolare il volume.

Quando si premono i tasti **-/+** (volume) sul diffusore o si regola il volume sullo smartphone o sul cellulare, l'indicatore  (alimentazione) lampeggia una volta o 3 volte.

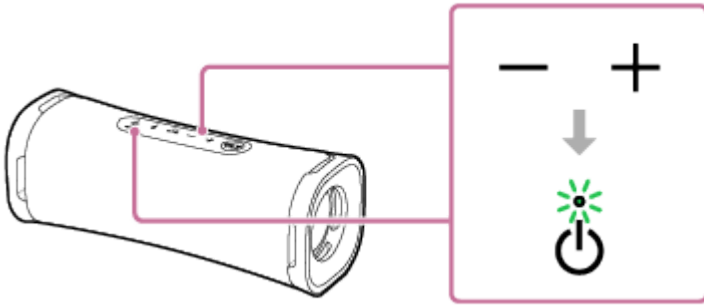

- 4** Per terminare una chiamata, premere il tasto **▶||** (riproduzione)/  (chiamata).

Se prima della chiamata si stava ascoltando della musica, la riproduzione riprende al termine della chiamata. La riproduzione riprende anche se si termina la chiamata dallo smartphone o dal cellulare se prima della chiamata si stava ascoltando della musica.

Suggerimento

- Quando il ricevente non sente o fa fatica a sentire la voce dell'utente, sporgersi più vicino al diffusore e parlare in direzione del microfono.
- Il volume di riproduzione della musica e il volume di chiamata sono impostati in maniera indipendente sul diffusore.

Nota

- Quando si usa la funzione Associazione stereo, il suono della telefonata viene emesso solo dal diffusore su cui l'indicatore  (BLUETOOTH) è acceso con luce blu.
- A seconda dello smartphone o del cellulare, è possibile che la riproduzione non venga sospesa quando si effettua una telefonata.
- Utilizzare uno smartphone o un cellulare a una distanza di almeno 50 cm dal diffusore. Se il diffusore e lo smartphone o il cellulare sono troppo vicini, la trasmissione potrebbe essere disturbata.

Argomento correlato

- [Pairing e connessione a dispositivi BLUETOOTH](#)
- [Interruzione della connessione BLUETOOTH \(dopo l'uso\)](#)
- [Ricezione di una telefonata](#)

Diffusore senza fili
ULT FIELD 1

Che cosa si può fare con “Sony | Music Center”

“Sony | Music Center” è un’app che consente di comandare i dispositivi audio Sony compatibili con “Sony | Music Center” da uno smartphone, ecc.

Per informazioni dettagliate su “Sony | Music Center”, fare riferimento al seguente URL:

<https://www.sony.net/smcqa/>

Operazioni eseguibili da “Sony | Music Center” su un diffusore

- Impostazione della funzione Associazione stereo, scambio dei canali audio destro (lato destro) e sinistro (lato sinistro)
- Impostazione della qualità del suono e regolazione dell’equalizzatore
- Impostazioni Opzione alimentazione (STAMINA/Standby automatico)
- Commutazione Qualità della connessione Bluetooth (Priorità alla qualità del suono/Priorità alla stabilità della connessione)
- Visualizzazione dell’aggiornamento o della versione del software del diffusore
- Riproduzione di file musicali memorizzati sullo smartphone
- Indicazione del livello della batteria integrata

ecc.

Nota

- Le funzioni che si possono controllare tramite “Sony | Music Center” variano in base al dispositivo collegato. Le specifiche e il design dell’app sono soggetti a modifiche senza preavviso.
- Assicurarsi di utilizzare l’ultima versione di “Sony | Music Center”. Se non è possibile collegare il diffusore e un dispositivo BLUETOOTH tramite connessione BLUETOOTH o se si verificano problemi, ad esempio non viene emesso alcun suono, disinstallare “Sony | Music Center” e provare a eseguire di nuovo la connessione tramite connessione BLUETOOTH. Per informazioni dettagliate su “Sony | Music Center”, fare riferimento a Google Play (Play Store) o all’App Store.
- Tenere presente che “Sony | Music Center” e “Music Center for PC” sono app distinte.

Argomento correlato

- [Installazione di “Sony | Music Center”](#)
- [Ricarica del diffusore](#)
- [Selezione della qualità per la riproduzione di musica tramite una connessione BLUETOOTH \(Codec\)](#)
- [Ascolto della musica in modalità wireless con 2 diffusori \(funzione Associazione stereo\)](#)
- [Aggiornamento del software preinstallato](#)

Diffusore senza fili
ULT FIELD 1

Installazione di “Sony | Music Center”

Installare “Sony | Music Center” sullo smartphone, ecc. da Google Play, (Play Store) o dall'App Store. Per i dispositivi Apple iOS, “Sony | Music Center” può essere installato sui dispositivi con iOS 11.0 o versioni successive. L'installazione non è disponibile sui dispositivi con iOS 10.x o versioni precedenti.

- 1 Scaricare “Sony | Music Center” da Google Play (Play Store) o dall'App Store e installarlo.



Sony Music Center



- 2 Quando l'installazione è completata, avviare “Sony | Music Center”.

Nota

- Tenere presente che “Sony | Music Center” e “Music Center for PC” sono app distinte.
- Assicurarsi di utilizzare l'ultima versione di “Sony | Music Center”. Se non è possibile collegare il diffusore e un dispositivo BLUETOOTH tramite connessione BLUETOOTH o se si verificano problemi, ad esempio non viene emesso alcun suono, disinstallare “Sony | Music Center” e provare a eseguire di nuovo la connessione tramite connessione BLUETOOTH. Per informazioni dettagliate su “Sony | Music Center”, fare riferimento a Google Play (Play Store) o all'App Store.

Argomento correlato

- [Che cosa si può fare con “Sony | Music Center”](#)

Diffusore senza fili
ULT FIELD 1

Uso della funzione di assistenza vocale (app Google™)

Usando la funzione dell'app Google inclusa nello smartphone Android è possibile parlare al microfono del diffusore per comandare lo smartphone Android.

Di seguito è descritto come utilizzare l'app Google.

1 Selezionare l'app Google per [Assist App] in [Assist & Voice input].

Sullo smartphone Android, selezionare [Settings] - [Apps & notifications] - [Advanced] - [Default apps] - [Assist & Voice input] e selezionare l'app Google per [Assist App].

L'operazione descritta sopra è un esempio. Per le istruzioni dettagliate, fare riferimento alle istruzioni per l'uso in dotazione con lo smartphone Android.

Per le istruzioni dettagliate sull'app Google, fare riferimento alle istruzioni per l'uso o al sito web di supporto dello smartphone Android o al sito web di Google Play (Play Store).

Nota

- Potrebbe essere richiesta l'ultima versione dell'app.
- L'app Google potrebbe non essere attivata dal diffusore, a seconda delle caratteristiche tecniche dello smartphone Android.

2 Collegare il diffusore allo smartphone Android tramite una connessione BLUETOOTH.

3 Quando il diffusore è connesso allo smartphone Android tramite una connessione BLUETOOTH e lo smartphone Android è in standby o sta riproducendo musica, tenere premuto il tasto (riproduzione)/ (chiamata) per circa 2 secondi.

L'app Google è attivata e si sente il suono di avvio.

4 Chiedere qualcosa all'app Google attraverso il microfono del diffusore.

Per i dettagli sull'app Google, ad esempio quali app funzionano con l'app Google, fare riferimento alle istruzioni per l'uso in dotazione con lo smartphone Android.

Nota

- Non è possibile attivare l'app Google dicendo "OK Google" attraverso il microfono del diffusore, anche se l'impostazione dello smartphone Android [OK Google] è attivata.

Diffusore senza fili
ULT FIELD 1

Uso della funzione di assistenza vocale (Siri)

Usando la funzione Siri inclusa nell'iPhone, è possibile parlare al microfono del diffusore per comandare l'iPhone. Di seguito è descritto come utilizzare Siri.

- 1 Attivare Siri.**

Sull'iPhone, selezionare [Settings] - [Siri & Search] e attivare [Listen for "Hey Siri"].
L'operazione descritta sopra è un esempio. Per le istruzioni dettagliate, fare riferimento alle istruzioni per l'uso in dotazione con l'iPhone.
Per istruzioni dettagliate su Siri, fare riferimento alle istruzioni per l'uso o al sito web di supporto dell'iPhone.
- 2 Collegare il diffusore all'iPhone tramite una connessione BLUETOOTH.**
- 3 Quando il diffusore è connesso all'iPhone tramite una connessione BLUETOOTH e l'iPhone è in standby o sta riproducendo musica, tenere premuto il tasto  (riproduzione)/  (chiamata) per circa 2 secondi.**

Siri è attivata e si sente il suono di avvio.
- 4 Chiedere qualcosa a Siri attraverso il microfono del diffusore.**

Per le istruzioni dettagliate su Siri, ad esempio quali app funzionano con Siri, fare riferimento alle istruzioni per l'uso in dotazione con l'iPhone.

Nota

- Non è possibile attivare Siri dicendo "Hey Siri" attraverso il microfono del diffusore anche se l'impostazione dell'iPhone [Listen for "Hey Siri"] è attivata.

Diffusore senza fili
ULT FIELD 1

Informazioni sugli indicatori

Indicatore CHARGE (arancione)

Si spegne	Il diffusore ha completato la carica.
Si accende	Il diffusore si sta ricaricando.
Lampeggia lentamente	La batteria integrata ha meno del 20% di carica residua e deve essere ricaricata.
Lampeggia 3 volte e si spegne	Se quando si accende il diffusore, l'indicatore CHARGE lampeggia 3 volte e poi si spegne, significa che la batteria integrata è completamente scarica e deve essere ricaricata.
Lampeggia rapidamente	È stata rilevata un'anomalia della temperatura interna o della batteria ricaricabile integrata. Spegnerne il diffusore, scollegare il cavo USB, attendere qualche istante e quindi riavviare il diffusore. Per le istruzioni dettagliate, vedere Note sulla ricarica .

Nota

- Quando il diffusore è collegato a una presa CA mediante un adattatore CA USB (disponibile in commercio), la batteria integrata del diffusore si carica anche se il diffusore è acceso.
A seconda dell'uso del diffusore, tuttavia, potrebbe essere necessario molto tempo per il completamento della carica. Prima di caricare la batteria, si consiglia di spegnere il diffusore.
- A seconda del tipo o delle caratteristiche tecniche dell'adattatore CA USB, se si usa il diffusore ad alto volume, la carica rimanente della batteria integrata ricaricabile potrebbe diminuire oppure il diffusore potrebbe spegnersi, anche se è collegato a una presa CA tramite l'adattatore CA USB. Tuttavia, non si tratta di un malfunzionamento. Nel caso ciò dovesse verificarsi, spegnere il diffusore e attendere che la batteria sia del tutto carica prima di usare il diffusore.
- Se la temperatura ambiente è estremamente bassa o elevata, la batteria integrata interrompe la carica per motivi di sicurezza. La carica si può interrompere anche se prosegue da un lungo periodo di tempo. In tal caso, alzare o abbassare la temperatura fino a raggiungere una temperatura di funzionamento compresa tra 5 °C e 35 °C, scollegare e ricollegare il cavo USB e quindi lasciare di nuovo in carica la batteria.

Indicatore (alimentazione) (verde)

Si spegne	Il diffusore si spegne.
Si accende	Il diffusore si accende.

Lampeggia	<ul style="list-style-type: none"> ● Ogni volta che si premono i tasti -/+ (volume), l'indicatore lampeggia una volta. ● Quando si usano i tasti -/+ (volume) e il volume è impostato al livello minimo (0) o massimo (50 per la riproduzione di musica/15 per le chiamate telefoniche), l'indicatore lampeggia 3 volte. ● Quando il tasto ▶ (riproduzione)/ ☎ (chiamata) e il tasto - (volume) sono tenuti premuti contemporaneamente per circa 5 secondi e la funzione Standby automatico è disattivata, l'indicatore lampeggia 3 volte. ● Quando il tasto ▶ (riproduzione)/ ☎ (chiamata) e il tasto - (volume) sono tenuti premuti contemporaneamente per circa 5 secondi e la funzione Standby automatico è attivata, l'indicatore lampeggia due volte. ● Quando il tasto ▶ (riproduzione)/ ☎ (chiamata) e il tasto + (volume) sono tenuti premuti contemporaneamente per circa 2 secondi ed è selezionata la preferenza "Priorità alla stabilità della connessione" per la qualità della connessione BLUETOOTH, l'indicatore lampeggia 3 volte. ● Quando il tasto ▶ (riproduzione)/ ☎ (chiamata) e il tasto + (volume) sono tenuti premuti contemporaneamente per circa 2 secondi ed è selezionata la preferenza "Priorità alla qualità del suono" per la qualità della connessione BLUETOOTH, l'indicatore lampeggia due volte. ● Quando il tasto ULT e il tasto - (volume) sono tenuti premuti contemporaneamente per circa 2 secondi e il suono di notifica ULT POWER SOUND è disattivato, l'indicatore lampeggia 3 volte. ● Quando il tasto ULT e il tasto - (volume) sono tenuti premuti contemporaneamente per circa 2 secondi e il suono di notifica ULT POWER SOUND è attivato, l'indicatore lampeggia due volte.
-----------	--

Indicatore ✎ (BLUETOOTH) (blu)

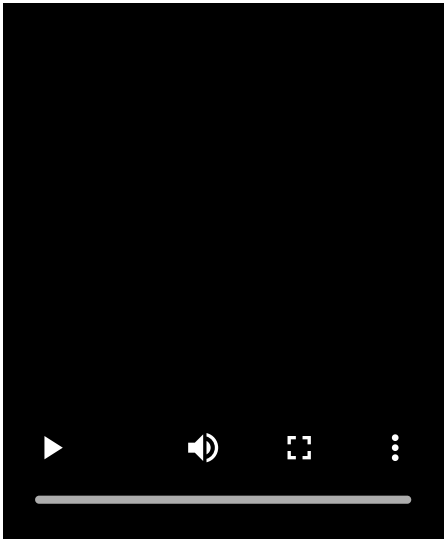
Si accende	Il diffusore è collegato a un dispositivo BLUETOOTH.
Lampeggia due volte	<p>Il diffusore entra in modalità di pairing.</p>  <p>The image shows a black rectangular area representing a mobile device screen. At the bottom, there is a white horizontal bar containing several icons: a play button, a speaker icon, a Bluetooth symbol, and a vertical ellipsis (three dots). Below these icons is a white progress bar.</p>

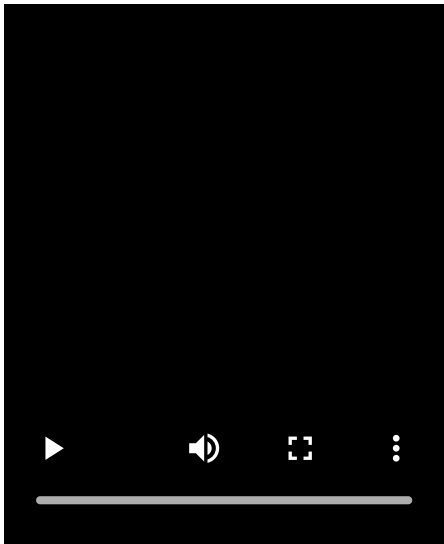









Lampeggia lentamente	<p>Il diffusore è in attesa che venga stabilita una connessione BLUETOOTH.</p> 
----------------------	--

Tasto ULT (rosa*)

Si spegne	La modalità audio è impostata su un valore diverso da ULT POWER SOUND.
Si accende	La modalità audio è impostata su ULT POWER SOUND.

* Il colore dell'illuminazione del tasto ULT varia a seconda dell'angolo di visione.

Altra attività degli indicatori (indicazioni relative agli aggiornamenti del software preinstallato)

Quando è in corso un aggiornamento	L'indicatore  (alimentazione) cambia la sequenza di lampeggiamento con luce verde in base allo stato di avanzamento di un aggiornamento del software (lampeggia 5 volte, lampeggia 4 volte, lampeggia 1 volta, si spegne*).
Al completamento di un aggiornamento	Quando il diffusore si accende per la prima volta dopo un aggiornamento del software, l'indicatore verde  (alimentazione) e l'indicatore blu  (BLUETOOTH) lampeggiano contemporaneamente 3 volte.
Quando un aggiornamento viene annullato	<ul style="list-style-type: none"> ● Quando si tocca [Cancel] in "Sony Music Center" mentre è in corso un aggiornamento A seconda dello stato di avanzamento dell'aggiornamento, l'attività degli indicatori cambia nel modo seguente: <ul style="list-style-type: none"> – L'indicatore  (alimentazione) si spegne e l'indicatore blu  (BLUETOOTH) inizia a lampeggiare. – L'indicatore  (alimentazione) si spegne, mentre l'indicatore blu  (BLUETOOTH) e l'indicatore arancione CHARGE iniziano a lampeggiare contemporaneamente. Quindi, mentre l'indicatore blu  (BLUETOOTH) continua a lampeggiare, l'indicatore arancione CHARGE inizia a lampeggiare 4 volte. ● Quando si preme il tasto  (alimentazione) sul diffusore mentre è in corso un aggiornamento L'indicatore blu  (BLUETOOTH) inizia a lampeggiare. Allo stesso tempo, l'indicatore arancione CHARGE lampeggia 9 volte* e quindi il diffusore si spegne.

Quando un aggiornamento non riesce	Quando il trasferimento dei dati dell'aggiornamento non riesce, l'indicatore  (alimentazione) si spegne e l'indicatore  (BLUETOOTH) lampeggia con luce blu.
------------------------------------	---

* A seconda della situazione non tutte le sequenze di lampeggio potrebbero essere visibili.

Argomento correlato

- [Componenti e comandi](#)
- [Che cosa si può fare con "Sony | Music Center"](#)
- [Aggiornamento del software preinstallato](#)

5-057-417-61(2) Copyright 2024 Sony Corporation

Diffusore senza fili
ULT FIELD 1

Aggiornamento del software preinstallato

Quando viene rilasciata una nuova versione del software, è possibile aggiornare la versione del software preinstallato sul diffusore avvalendosi dei metodi seguenti.

L'aggiornamento del software aggiunge nuove funzionalità che migliorano l'esperienza d'uso e la stabilità del sistema.

1 Collegare il diffusore a una presa CA con un adattatore CA USB (disponibile in commercio).

Non è possibile installare gli aggiornamenti software quando il diffusore è alimentato dalla batteria integrata.

2 Accendere il diffusore.

Si sente il suono di notifica dal diffusore e l'indicatore  (alimentazione) si accende in verde.

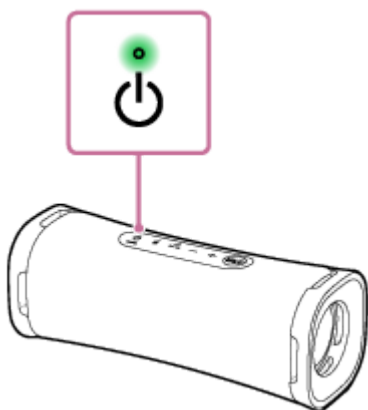

3 Toccare [Music Center] sul dispositivo per avviare l'applicazione.



Music Center



4 Toccare [ULT FIELD 1].

Quando viene rilasciata una nuova versione del software viene visualizzato un avviso di aggiornamento sulla schermata di "Sony | Music Center".

5 Seguire le istruzioni su schermo per eseguire l'aggiornamento.

L'indicatore  (alimentazione) cambia la sequenza di lampeggiamento con luce verde in base allo stato di avanzamento di un aggiornamento del software (lampeggia 5 volte, lampeggia 4 volte, lampeggia 1 volta, si spegne).

A seconda della situazione non tutte le sequenze di lampeggio potrebbero essere visibili.

Quando il diffusore si accende per la prima volta dopo un aggiornamento del software, l'indicatore verde  (alimentazione) e l'indicatore blu  (BLUETOOTH) lampeggiano contemporaneamente 3 volte per indicare che l'aggiornamento è completato.

6 Confermare la versione del software del diffusore.

In "Sony | Music Center", toccare [ULT FIELD 1] - [Settings] - [System].
Il valore "XXXX" visualizzato sotto "ULT FIELD 1" indica la versione del software.

Suggerimento

- Se un aggiornamento del software non è riuscito, spegnere il diffusore e riaccenderlo. Il diffusore si ripristina annullando lo stato di errore.
- Per i dettagli sull'attività degli indicatori sul diffusore relativa agli aggiornamenti del software, vedere "Altra attività degli indicatori (indicazioni relative agli aggiornamenti del software preinstallato)" in [Informazioni sugli indicatori](#).

Nota

- Se il tentativo di aggiornamento del software non riesce, caricare la batteria integrata ricaricabile fino al 40% o più. È possibile visualizzare la capacità rimanente della batteria ricaricabile integrata su "Sony | Music Center".

Argomento correlato

- [Ricarica del diffusore](#)

Diffusore senza fili
ULT FIELD 1

Precauzioni

Sulla sicurezza

- Consultare la Guida di riferimento in dotazione con il diffusore.
- La targhetta e le informazioni importanti riguardanti la sicurezza sono applicate nei punti seguenti.
 - sulla superficie interna dello sportello sul retro del diffusore

Informazioni sul posizionamento

- Per eliminare il rischio di malfunzionamenti, evitare di posizionare o lasciare il diffusore nelle condizioni seguenti.
 - Un luogo soggetto ad alte temperature, ad esempio sotto la luce diretta del sole o apparecchiature per illuminazione, vicino a una fonte di calore o in una sauna
 - All'interno di un veicolo con i finestrini chiusi, specialmente in estate
 - Un luogo esposto ad aria calda, ad esempio proveniente da un asciugacapelli
 - Un luogo soggetto a forte presenza di polvere
 - Un luogo soggetto a forti vibrazioni
- Posizionare il diffusore su una superficie piatta e in piano. Se posizionato su una superficie in pendenza, potrebbe cadere a causa delle sue stesse vibrazioni e causare lesioni, malfunzionamenti o deterioramento delle prestazioni.
- A seconda delle condizioni in cui viene posizionato, potrebbe capovolgersi o cadere dalla superficie. Non lasciare oggetti di valore vicino al diffusore.
- Il diffusore non è antimagnetico. Tenere gli oggetti sensibili al magnetismo (nastri registrati, orologi, bancomat e carte di credito con codice magnetico, ecc.) lontani dal diffusore. Tenere presente questa istruzione anche quando si trasporta il diffusore.

Altre note

- Non usare e non lasciare il diffusore in luoghi estremamente freddi o caldi (temperatura oltre l'intervallo di 5 °C - 35 °C). Se il diffusore viene utilizzato o lasciato in condizioni oltre tale intervallo, potrebbe arrestarsi automaticamente per proteggere i circuiti interni.
- Se si utilizza il diffusore per un periodo di tempo prolungato, la temperatura potrebbe alzarsi, ma non si tratta di un malfunzionamento.
- A temperature elevate, per proteggere la batteria, il caricamento potrebbe arrestarsi o il volume potrebbe ridursi.
- Anche se non si intende utilizzare il diffusore per un periodo di tempo prolungato, caricare la batteria alla sua piena capacità una volta ogni 6 mesi per mantenere le sue prestazioni.
- Per qualsiasi domanda o problema relativi al diffusore non trattati in questo manuale, rivolgersi al concessionario Sony più vicino.

Diffusore senza fili
ULT FIELD 1

Note sulla ricarica

Vita utile della batteria a ioni di litio integrata

- Anche se non si intende utilizzare il diffusore per un periodo di tempo prolungato, caricare la batteria integrata a sufficienza una volta ogni 6 mesi per mantenerne le prestazioni.
- Se il diffusore non viene utilizzato da molto tempo, la ricarica della batteria integrata potrebbe richiedere più tempo.
- La batteria ricaricabile integrata ha una propria vita utile. Con il passare del tempo e con l'aumentare del numero di volte che la batteria integrata viene utilizzata, la capacità della batteria ricaricabile integrata si riduce gradualmente. Quando la durata di utilizzo della batteria integrata sembra essersi ridotta in maniera significativa, anche dopo averla ricaricata completamente, rivolgersi al concessionario Sony più vicino.
- Se la durata di utilizzo della batteria integrata sembra essersi ridotta in maniera significativa, è possibile che la batteria integrata ricaricabile sia scaduta.
- La vita utile della batteria ricaricabile integrata varia a seconda dell'utilizzo, dell'ambiente e del metodo di conservazione.

Attenzione

Se il diffusore rileva un'anomalia della temperatura interna o della batteria ricaricabile integrata, l'indicatore CHARGE (arancione) lampeggia rapidamente.

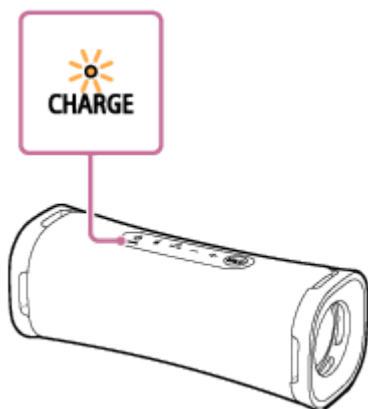

Quando viene rilevata un'anomalia, scollegare il cavo USB, attendere qualche istante, quindi riavviare il diffusore (tenendo premuto il tasto  (alimentazione) per circa 10 secondi). Se il problema persiste, rivolgersi al concessionario Sony più vicino.

Nota

- Il tempo di ricarica varia in base alle condizioni d'uso della batteria integrata.
- Caricare il diffusore a una temperatura ambiente compresa tra 5 °C e 35 °C. Tenere presente che la temperatura ambientale può scendere a 5 °C o meno a seconda della stagione, ad esempio, specialmente in inverno.
- Durante la ricarica il diffusore si scalda. Non si tratta di un malfunzionamento.
- Evitare l'esposizione a bruschi cambiamenti di temperatura, luce diretta del sole, umidità, sabbia, polvere o urti. Inoltre, non lasciare mai il diffusore in un'auto parcheggiata al sole.

- Quando il diffusore è collegato a una presa CA mediante un adattatore CA USB (disponibile in commercio), la batteria integrata del diffusore si carica anche se il diffusore è acceso. Tuttavia potrebbe essere necessario molto tempo per completare la ricarica, a seconda dell'uso del diffusore. Prima di caricare la batteria, si consiglia di spegnere il diffusore.
- È possibile caricare la batteria integrata del diffusore anche collegando il diffusore a un computer dotato di una porta di carica USB. Tuttavia, non tutti i computer sono testati per la compatibilità per questa procedura, che non è applicabile per i computer assemblati autonomamente.
- In ambienti estremamente freddi o caldi, la ricarica si arresta per motivi di sicurezza. Se la ricarica impiega molto tempo, a un certo punto viene interrotta. Per risolvere questi problemi, scollegare il cavo USB dal diffusore e quindi ricollegarlo a una temperatura di funzionamento compresa tra 5 °C e 35 °C.
- A temperature elevate, per proteggere la batteria, il caricamento potrebbe arrestarsi o il volume potrebbe ridursi.
- La ricarica da un replicatore di porta USB è garantita solo se si utilizza un replicatore di porta USB ad alimentazione autonoma provvisto di logo autorizzato.
- Quando il diffusore è collegato a un computer che non è collegato a una presa CA, il diffusore consuma la carica della batteria del computer. Non lasciare il computer collegato al diffusore troppo a lungo tempo per evitare di scaricare la batteria del computer.

Argomento correlato

- [Ricarica del diffusore](#)
- [Riavvio del diffusore](#)

Diffusore senza fili
ULT FIELD 1

Note sulle caratteristiche di impermeabilità e resistenza alla polvere

Informazioni su prestazioni di impermeabilità e resistenza alla polvere del diffusore

Il diffusore, con lo sportello chiuso in modo sicuro, presenta le caratteristiche tecniche di impermeabilità di grado IPX7*¹ come specificato in “Grado di protezione contro la penetrazione di liquidi” della norma IEC60529 “Grado di protezione in ingresso (codice IP)”*³, e le caratteristiche tecniche di resistenza alla polvere di grado IP6X*² come specificato in “Gradi di protezione contro la penetrazione di corpi solidi estranei”*³.

Liquidi a cui si applicano le caratteristiche tecniche relative alle prestazioni di impermeabilità

Applicabili	acqua dolce, acqua di rubinetto, acqua di piscina, acqua salata
Non applicabili	liquidi diversi da quelli indicati sopra (ad esempio acqua saponata, acqua con detersivi o sostanze da bagno, shampoo, acqua di sorgenti termali, ecc.)

*¹ Equivalenza a IPX7: Il diffusore è stato testato e ha dimostrato di mantenere la funzionalità se immerso delicatamente in acqua a una profondità di 1 m e lasciato immerso per 30 minuti.

*² Equivalenza a IP6X: Il diffusore è stato testato e ha dimostrato di continuare a bloccare la polvere dopo essere stato ruotato per 8 ore in un dispositivo di test che contiene particelle di polvere di diametro fino a 75 µm.

*³ Gli accessori e il connettore in dotazione di questo diffusore (USB) non sono impermeabili all'acqua né resistenti alla polvere. Per ridurre il rischio di incendio o scosse elettriche, non esporre il diffusore ad acqua o gocciolamenti quando si utilizza il connettore (USB).

Le prestazioni di impermeabilità e di resistenza alla polvere del diffusore sono basate sulle nostre misurazioni alle condizioni descritte sopra. Tenere presente che i malfunzionamenti derivanti dall'immersione in acqua o dall'intrusione di polvere provocati da uso improprio da parte del cliente non sono coperti dalla garanzia.

Per mantenere le prestazioni di impermeabilità e alla polvere

Osservare attentamente le precauzioni indicate di seguito per assicurare l'uso corretto del diffusore.

- Il diffusore supera il test di caduta da 1,22 m su compensato di 5 cm di spessore conformemente a MIL-STD810H Method 516.8-Shock. Tuttavia, ciò non garantisce l'assenza di danni, di rotture o le prestazioni di impermeabilità e di resistenza alla polvere in tutte le condizioni. Le deformazioni o i danni provocati dalla caduta del diffusore o dall'esposizione a urti meccanici potrebbero provocare un deterioramento delle prestazioni di impermeabilità e di resistenza alla polvere.
- Non versare acqua ad alta temperatura o soffiare aria calda da un asciugacapelli o qualsiasi altro apparecchio direttamente sul diffusore. Inoltre, non utilizzare mai il diffusore in un luogo soggetto a temperature elevate, come una sauna, o vicino a una fonte di calore.
- Maneggiare lo sportello (①) con cura. Lo sportello ha un ruolo fondamentale nel mantenere le prestazioni di impermeabilità e resistenza alla polvere. Durante l'utilizzo del diffusore, accertarsi che lo sportello sia completamente chiuso. Durante la chiusura dello sportello, evitare che corpi estranei penetrino all'interno. Se lo sportello non è completamente chiuso, potrebbero verificarsi il deterioramento delle prestazioni di impermeabilità e di resistenza alla polvere e problemi di funzionamento del diffusore dovuti alla penetrazione di liquidi o di particelle di polvere nel diffusore.

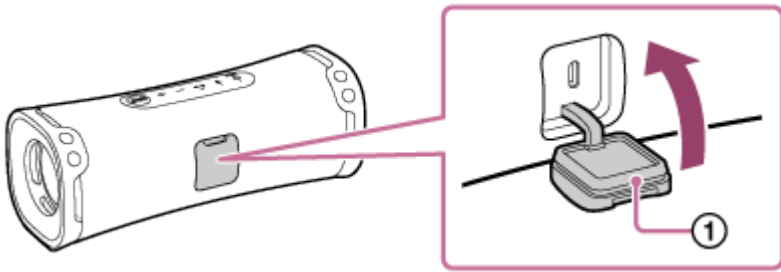

5-057-417-61(2) Copyright 2024 Sony Corporation

Diffusore senza fili
ULT FIELD 1

Come prendersi cura del diffusore

Anche se sulla parte in tessuto del diffusore è stato applicato un trattamento idrorepellente, è possibile utilizzare il diffusore con maggiore soddisfazione e per un periodo di tempo più lungo rispettando la procedura di manutenzione indicata di seguito.

- Se la superficie del diffusore si sporca, nei seguenti casi, lavare il diffusore prontamente con acqua dolce (acqua di rubinetto, ecc.) per rimuovere lo sporco. L'eventuale presenza di sporco residuo sulla superficie potrebbe provocare lo scolorimento o il deterioramento della parte in tessuto o della sezione con il radiatore passivo (①) oppure il malfunzionamento del diffusore.

Es.

- Quando il diffusore si sporca con salsedine, sabbia, ecc. dopo un utilizzo in spiaggia, sul bordo di una piscina, ecc.
- Quando sul diffusore aderiscono sudore o sostanze estranee (creme solari, olio solare, ecc.)

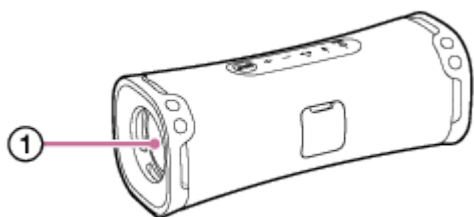

- Asciugare l'umidità sulla superficie, quindi collocare il diffusore su un panno morbido e asciutto per far drenare l'acqua raccolta all'interno del diffusore. Collocare quindi il diffusore in un luogo aerato fino alla scomparsa di ogni traccia di umidità.
- La qualità del suono potrebbe cambiare qualora penetri acqua nel diffusore o nella sezione del radiatore passivo del diffusore.

Non si tratta di un malfunzionamento. Asciugare l'umidità sulla superficie, quindi collocare il diffusore su un panno morbido e asciutto per far drenare l'acqua raccolta all'interno del diffusore. Collocare quindi il diffusore in un luogo aerato fino alla scomparsa di ogni traccia di umidità.

Nota

- Se la superficie si sporca, non utilizzare detersivi, diluenti, benzina, alcol, ecc. per pulire il diffusore, in quanto potrebbe alterarsi la funzione di idrorepellenza della parte in tessuto del diffusore.
- Specialmente nelle regioni fredde, assicurarsi di asciugare tutta la condensa dopo aver usato il diffusore. L'umidità presente sulla superficie potrebbe causare il blocco dell'unità e malfunzionamenti.
- Se i granelli di sabbia penetrano nella parte in tessuto o in altre parti del diffusore, rimuoverli con cura. Non utilizzare mai un aspirapolvere, ecc. sul diffusore. Si potrebbe danneggiare la sezione del diffusore o altre parti del diffusore.

Diffusore senza fili
ULT FIELD 1

Informazioni sulla tecnologia wireless BLUETOOTH

La tecnologia wireless BLUETOOTH è una tecnologia wireless a corto raggio che consente la comunicazione tra dispositivi digitali come smartphone e computer.

Versione supportata e profili dello standard BLUETOOTH

Un profilo è una serie di funzioni standardizzate per tutte le caratteristiche dei dispositivi BLUETOOTH. Il diffusore supporta la seguente versione e profili dello standard BLUETOOTH.

Versione BLUETOOTH supportata: Standard BLUETOOTH, versione 5.3

Profili BLUETOOTH supportati:

- A2DP (Advanced Audio Distribution Profile): consente la trasmissione e la ricezione di contenuti musicali in alta qualità.
- AVRCP (Audio Video Remote Control Profile): consente la regolazione del volume e le operazioni riproduzione/pausa e vai all'inizio del brano successivo/corrente.
- HFP (Hands-free Profile)*: consente di effettuare chiamate telefoniche in vivavoce e operazioni dallo smartphone o dal cellulare.
- HSP (Headset Profile)*: consente di effettuare chiamate telefoniche e operazioni dallo smartphone o dal cellulare.

* Se lo smartphone o il cellulare con la funzione BLUETOOTH supporta sia HFP che HSP, utilizzare HFP (Hands-free Profile).

Raggio massimo di comunicazione

Utilizzare la tecnologia wireless BLUETOOTH tra il diffusore e un dispositivo che si trovino entro circa 30 m di distanza uno dall'altro.

Il raggio massimo di comunicazione può essere ridotto nelle condizioni seguenti.

- Tra il diffusore e il dispositivo BLUETOOTH è presente un ostacolo, ad esempio una persona, un oggetto metallico o una parete.
- Nelle vicinanze del diffusore è in uso un dispositivo LAN wireless.
- Nelle vicinanze del diffusore è in uso un forno a microonde.
- Nelle vicinanze del diffusore è in uso un dispositivo che genera radiazioni elettromagnetiche.

Banda di frequenza

Banda da 2,4 GHz (2,400 0 GHz - 2,483 5 GHz)

Protezione dei contenuti corrispondente

SCMS-T

Intervallo di trasmissione (A2DP)

20 Hz - 20 000 Hz (frequenza di campionamento 44,1 kHz)

Interferenza da altri dispositivi

I dispositivi BLUETOOTH e LAN wireless (IEEE802.11ax/b/g/n) utilizzano la stessa frequenza (2,4 GHz), pertanto possono verificarsi interferenze da microonde che causano un peggioramento della velocità di comunicazione, disturbi o errori di connessione se il diffusore è utilizzato nelle vicinanze di un dispositivo LAN wireless.

Interferenza verso altri dispositivi

Le microonde emesse da un dispositivo BLUETOOTH potrebbero influire sul funzionamento di apparecchiature mediche elettroniche. Per evitare il rischio di incidenti, spegnere il diffusore e altri dispositivi BLUETOOTH nei seguenti luoghi.

- In presenza di gas infiammabili, all'interno di ospedali, treni, aerei o distributori di benzina
- In prossimità di porte automatiche o allarmi antincendio

Nota

- A seconda dell'ambiente di rete, potrebbero verificarsi interruzioni durante la trasmissione a bit-rate elevati.
- Per utilizzare la funzione BLUETOOTH, il dispositivo BLUETOOTH che si vuole connettere deve avere lo stesso profilo utilizzato dal diffusore. Si tenga tuttavia presente che, anche se utilizzano lo stesso profilo, i dispositivi possono avere funzionamento diverso in base alle loro caratteristiche tecniche.
- Per le caratteristiche proprie della tecnologia wireless BLUETOOTH il suono riprodotto sul diffusore subisce un lieve ritardo rispetto al suono riprodotto sul dispositivo BLUETOOTH mentre si parla al telefono o si ascolta della musica.
- Il diffusore supporta le capacità di sicurezza conformi allo standard BLUETOOTH per fornire una connessione sicura quando viene utilizzata la tecnologia wireless BLUETOOTH, tale sicurezza potrebbe tuttavia non essere sufficiente in base alle impostazioni. Fare attenzione quando si comunica utilizzando la tecnologia wireless BLUETOOTH.
- Sony non si assume alcuna responsabilità per la divulgazione di informazioni durante la comunicazione BLUETOOTH.
- Un dispositivo con la funzione BLUETOOTH deve essere conforme allo standard BLUETOOTH specificato da Bluetooth SIG, Inc. ed essere autenticato. Anche se il dispositivo connesso è conforme al suddetto standard BLUETOOTH, alcuni dispositivi potrebbero non connettersi o non funzionare correttamente a seconda delle caratteristiche o delle caratteristiche tecniche del dispositivo.
- Potrebbero verificarsi rumore o interruzione dell'audio a seconda del dispositivo BLUETOOTH connesso al diffusore, dell'ambiente di comunicazione o dell'ambiente di utilizzo.
- Un dispositivo dotato di radio o sintonizzatore integrato non può essere connesso al diffusore tramite connessione BLUETOOTH in quanto potrebbero verificarsi disturbi nelle trasmissioni.
- Allontanare il diffusore da televisori, radio o sintonizzatori, ecc. in quanto potrebbero verificarsi disturbi nelle trasmissioni.

Diffusore senza fili
ULT FIELD 1

Licenze

- Questo prodotto contiene software utilizzato da Sony ai sensi di un accordo di licenza con il titolare del copyright. Sony è tenuta a presentare il contenuto dell'accordo ai clienti secondo quanto richiesto dal titolare del copyright per il software. Accedere al seguente URL e leggere il contenuto della licenza.
<https://rd1.sony.net/help/speaker/sl/24/>
- L'uso dell'adesivo Made for Apple indica che un accessorio è stato progettato per essere collegato specificatamente al prodotto Apple indicato ed è stato certificato dallo sviluppatore per soddisfare gli standard di prestazioni di Apple. Apple non si assume alcuna responsabilità in merito al funzionamento del dispositivo o alla conformità con gli standard normativi e di sicurezza.
- I servizi offerti da terze parti possono essere cambiati, sospesi o interrotti senza preavviso. Sony declina ogni responsabilità in questo genere di situazioni.

Diffusore senza fili
ULT FIELD 1

Marchi

- Google, Android e Google Play sono marchi di Google LLC.
- Apple, il logo Apple, iPhone, iPod, iPod touch, Mac, macOS e Siri sono marchi di Apple Inc., registrati negli Stati Uniti e in altri paesi.
- App Store è un marchio di servizio di Apple Inc., registrato negli Stati Uniti d'America e in altri paesi.
- IOS è un marchio o marchio registrato di Cisco negli Stati Uniti e in altri paesi e viene utilizzato su licenza.
- Microsoft e Windows sono marchi o marchi registrati di Microsoft Corporation negli Stati Uniti e/o in altri paesi.
- Il marchio e i logo BLUETOOTH® sono marchi registrati di proprietà di Bluetooth SIG, Inc. e il loro utilizzo è concesso in licenza a Sony Group Corporation e alle sue affiliate.
- USB Type-C® e USB-C® sono marchi registrati di USB Implementers Forum.

Tutti gli altri marchi o marchi registrati appartengono ai rispettivi proprietari. In questo manuale i simboli TM e ® non sono specificati.

Diffusore senza fili
ULT FIELD 1

Cosa è possibile fare per risolvere un problema?

Se il diffusore non funziona come previsto, provare ad attuare le operazioni riportate di seguito per risolvere il problema.

- Individuare i sintomi del problema in questa Guida e provare a eseguire gli interventi risolutivi elencati.
- Caricare il diffusore.
La ricarica della batteria integrata potrebbe permettere di risolvere alcuni problemi.
- Riavviare il diffusore.
- Inizializzare il diffusore.
Questa operazione ripristina i valori predefiniti di impostazioni quali il volume ecc. ed elimina tutte le informazioni di pairing.
- Cercare informazioni sul problema visitando il sito Web dell'assistenza clienti.
- Visitare i seguenti siti web per trovare informazioni sull'assistenza per il diffusore:
 - Per i clienti in America:
<https://www.sony.com/am/support>
 - Per i clienti in Europa:
<https://www.sony.eu/support>
 - Per i clienti in Cina:
<https://service.sony.com.cn>
 - Per i clienti di altri paesi/aree geografiche:
<https://www.sony-asia.com/support>

Se le operazioni indicate sopra non risolvono il problema, rivolgersi al concessionario Sony più vicino.

Argomento correlato

- [Riavvio del diffusore](#)
- [Inizializzazione del diffusore](#)

Diffusore senza fili
ULT FIELD 1

Il diffusore non si ricarica

- Quando è in uso un adattatore CA USB (disponibile in commercio), accertarsi che il cavo USB sia collegato saldamente al diffusore e all'adattatore CA USB. Quindi, accertarsi che l'adattatore CA USB sia collegato saldamente a una presa CA.
- Quando si usa un caricatore CA USB (disponibile in commercio), accertarsi che sia in grado di fornire una corrente in uscita di 1,5 A o più. È anche possibile usare un adattatore CA USB con una corrente in uscita di 500 mA o più o meno di 1,5 A, ma potrebbe essere necessario molto tempo per completare la ricarica. Se si utilizza questo tipo di adattatore CA USB, si raccomanda di spegnere il diffusore prima di caricare la batteria. L'uso di un adattatore CA USB con corrente di uscita inferiore a 500 mA non garantisce la ricarica della batteria. Il tempo di carica potrebbe essere diverso a seconda della temperatura ambiente o dell'uso del diffusore.
- Il diffusore supporta adattatori CA USB in grado di fornire una corrente in uscita di 3,0 A o 1,5 A. Quando si usa un adattatore CA USB con corrente in uscita di 3,0 A per caricare la batteria, accertarsi di usare un cavo USB Type-C (conforme allo standard USB) che supporti una corrente in uscita di 3,0 A. Il cavo USB in dotazione supporta una corrente in uscita fino a 1,5 A. L'uso di qualsiasi altro dispositivo non garantisce la carica della batteria. Il tempo di carica potrebbe essere diverso a seconda della temperatura ambiente o dell'uso del diffusore.
- Caricare il diffusore a una temperatura ambiente compresa tra 5 °C e 35 °C. Tenere presente che la temperatura ambientale può scendere a 5 °C o meno a seconda della stagione, ad esempio, specialmente in inverno.
- È possibile caricare la batteria integrata del diffusore anche collegando il diffusore a un computer dotato di una porta di carica USB. Tuttavia, non tutti i computer sono testati per la compatibilità per questa procedura, che non è applicabile per i computer assemblati autonomamente.
- A seconda del tipo o delle caratteristiche tecniche dell'adattatore CA USB, se si usa il diffusore ad alto volume, la carica rimanente della batteria integrata ricaricabile potrebbe diminuire oppure il diffusore potrebbe spegnersi, anche se è collegato a una presa CA tramite l'adattatore CA USB. Tuttavia, non si tratta di un malfunzionamento. Nel caso ciò dovesse verificarsi, spegnere il diffusore e attendere che la batteria sia del tutto carica prima di usare il diffusore.

Argomento correlato

- [Ricarica del diffusore](#)
- [Informazioni sugli indicatori](#)
- [Note sulla ricarica](#)

Diffusore senza fili
ULT FIELD 1

Non è possibile accendere il diffusore oppure il diffusore si spegne all'improvviso

- La batteria integrata ricaricabile potrebbe essere vuota o scarica. Collegare il diffusore a una presa CA con un adattatore CA USB (disponibile in commercio) per caricare la batteria.
- A seconda del tipo o delle caratteristiche tecniche dell'adattatore CA USB, se si usa il diffusore ad alto volume, la carica rimanente della batteria integrata ricaricabile potrebbe diminuire oppure il diffusore potrebbe spegnersi, anche se è collegato a una presa CA tramite l'adattatore CA USB. Tuttavia, non si tratta di un malfunzionamento. Nel caso ciò dovesse verificarsi, spegnere il diffusore e attendere che la batteria sia del tutto carica prima di usare il diffusore.
- È possibile che sia stata attivata la funzione Standby automatico. Disattivare la funzione Standby automatico.

Argomento correlato

- [Ricarica del diffusore](#)
- [Standby automatico funzione \(risparmio energetico\)](#)

Diffusore senza fili
ULT FIELD 1

Audio assente/Audio emesso da un solo diffusore/Livello dell'audio basso/Audio distorto/Ronzii o rumori nell'uscita del diffusore/Voce dei chiamanti bassa o assente

- Verificare che il diffusore e il dispositivo connesso siano accesi.
- Alzare il volume del diffusore e del dispositivo connesso.
- A seconda del dispositivo BLUETOOTH connesso, la regolazione del volume sul dispositivo BLUETOOTH potrebbe non modificare il livello del volume del diffusore (ovvero, l'indicatore  (alimentazione) non lampeggia). Quando il volume del diffusore è basso, regolare il livello del volume del dispositivo BLUETOOTH su un livello appropriato, quindi regolare il livello del volume del diffusore con i tasti -/+ (volume) sul diffusore.
- Verificare che sul dispositivo connesso sia attiva la riproduzione.
- Per usare un'applicazione per videochiamate su un computer, agire sul computer per cambiare il profilo BLUETOOTH in HFP o HSP.
Durante una videochiamata, la qualità del suono può deteriorarsi a seconda delle condizioni del link di comunicazione.
- Se si collega un computer al diffusore, verificare che l'impostazione di uscita audio del computer sia impostata correttamente per un dispositivo BLUETOOTH.
- Verificare che il diffusore abbia stabilito una connessione BLUETOOTH con il dispositivo BLUETOOTH.
- Associare di nuovo il diffusore e il dispositivo BLUETOOTH.
- Prima di connettere 2 diffusori tramite una connessione BLUETOOTH per la funzione Associazione stereo, aggiornare il software preinstallato alla versione più recente su ciascun diffusore.
- Se il dispositivo connesso ha la funzione di equalizzatore, disattivarla.
- Allontanare il diffusore da dispositivi come un forno a microonde e un punto di accesso LAN wireless.
- Portare il dispositivo BLUETOOTH più vicino al diffusore. Se tra il diffusore e il dispositivo BLUETOOTH si frappongono ostacoli, spostarli dal percorso.
- Se l'indicatore CHARGE inizia a lampeggiare lentamente, spegnere il diffusore e ricaricare a sufficienza la batteria integrata.
- Un dispositivo dotato di radio o sintonizzatore integrato non può essere connesso al diffusore tramite connessione BLUETOOTH in quanto potrebbero verificarsi disturbi nelle trasmissioni.
- Allontanare il diffusore da televisori, radio o sintonizzatori, ecc. in quanto potrebbero verificarsi disturbi nelle trasmissioni.
- Quando si utilizza la funzione Associazione stereo o la funzione di chiamata telefonica, se qualsiasi altro dispositivo BLUETOOTH, ad esempio un mouse BLUETOOTH o una tastiera BLUETOOTH sono connessi al dispositivo BLUETOOTH, interrompere la connessione a tali dispositivi.
- Per alcuni dispositivi BLUETOOTH la qualità della connessione BLUETOOTH può essere modificata. Se il dispositivo in uso è compatibile con questa funzione, selezionare "Priorità alla stabilità della connessione (SBC)" per la qualità della connessione BLUETOOTH. Per le istruzioni dettagliate, fare riferimento alle istruzioni per l'uso in dotazione con il dispositivo.

- Selezionare “Priorità alla stabilità della connessione (SBC)” per la qualità della connessione BLUETOOTH del diffusore.
- Installare la versione più recente di “Sony | Music Center” sul dispositivo connesso. Se non è possibile utilizzare la versione più recente di “Sony | Music Center” o non è possibile collegare il diffusore e un dispositivo BLUETOOTH tramite una connessione BLUETOOTH, disinstallare “Sony | Music Center” e reinstallarlo.
- Quando si riceve/effettua una telefonata, controllare che il diffusore sia impostato come uscita del dispositivo BLUETOOTH.
- A seconda dell'app utilizzata sul dispositivo BLUETOOTH connesso, potrebbe non essere possibile sentire alcun suono. In tal caso, chiudere l'app e riavviarla di nuovo. Questo potrebbe risolvere il problema.

Argomento correlato

- [Ricarica del diffusore](#)
- [Pairing e connessione a dispositivi BLUETOOTH](#)
- [Ascolto della musica di un dispositivo tramite una connessione BLUETOOTH](#)
- [Selezione della qualità per la riproduzione di musica tramite una connessione BLUETOOTH \(Codec\)](#)
- [Informazioni sugli indicatori](#)
- [Ricezione di una telefonata](#)
- [Esecuzione di una telefonata](#)

Diffusore senza fili
ULT FIELD 1

Il volume si abbassa durante l'uso





- Il volume potrebbe abbassarsi nei seguenti casi. Non si tratta di un malfunzionamento.
 - Quando la batteria integrata è scarica e l'indicatore CHARGE lampeggia lentamente, mentre il diffusore è alimentato esclusivamente dalla batteria integrata.
 - Quando la batteria integrata ricaricabile è quasi scarica in seguito all'utilizzo prolungato del diffusore ad alto volume, anche se era collegato a una presa CA tramite un adattatore CA USB (disponibile in commercio) o a un computer dotato di porta di carica USB.
 - Quando la temperatura ambientale è elevata.
- Se il volume si abbassa durante l'uso, adottare la procedura seguente.
 1. Spegnerne il diffusore.
 2. Caricare a sufficienza la batteria integrata.

Argomento correlato

- [Ricarica del diffusore](#)

Diffusore senza fili
ULT FIELD 1

Non è possibile eseguire il pairing del diffusore con un dispositivo BLUETOOTH

- Posizionare il diffusore e il dispositivo BLUETOOTH entro 1 m uno dall'altro.
 - Per usare la funzione Associazione stereo, associare il diffusore su cui l'indicatore  (BLUETOOTH) lampeggia con luce blu.
 - Se l'indicatore  (BLUETOOTH) non lampeggia due volte con luce blu, premere il tasto  (BLUETOOTH). Si sente la guida vocale (Pairing) e l'indicatore  (BLUETOOTH) inizia a lampeggiare due volte (modalità pairing).
 - Una volta inizializzato il diffusore, è possibile che l'iPhone non sia in grado di connettersi al diffusore. In questo caso, eliminare le informazioni di pairing sull'iPhone, quindi eseguire nuovamente il pairing.
 - Verificare che il dispositivo BLUETOOTH sia acceso e che la funzione BLUETOOTH sia attiva sul dispositivo.
 - Se il diffusore non è visualizzato sul dispositivo BLUETOOTH, spegnere la funzione BLUETOOTH sul dispositivo e quindi attivare di nuovo la funzione BLUETOOTH. Questa soluzione potrebbe migliorare i sintomi.
-

Argomento correlato

- [Pairing e connessione a dispositivi BLUETOOTH](#)
- [Informazioni sugli indicatori](#)
- [Inizializzazione del diffusore](#)

Diffusore senza fili
ULT FIELD 1

La riproduzione dal diffusore si interrompe

Quando è selezionata la preferenza “Priorità alla qualità del suono” per la qualità della connessione BLUETOOTH, la ricezione del segnale sul diffusore può essere instabile, a seconda della combinazione di configurazione sul dispositivo BLUETOOTH e delle condizioni ambientali. In tal caso, le operazioni seguenti possono essere utili per risolvere il problema.

- Allontanare il diffusore da dispositivi come un forno a microonde e un punto di accesso LAN wireless.
- Per alcuni dispositivi BLUETOOTH la qualità della connessione BLUETOOTH può essere modificata. Se il dispositivo in uso è compatibile con questa funzione, selezionare “Priorità alla stabilità della connessione (SBC)” per la qualità della connessione BLUETOOTH. Per le istruzioni dettagliate, fare riferimento alle istruzioni per l’uso in dotazione con il dispositivo.
- Selezionare “Priorità alla stabilità della connessione (SBC)” per la qualità della connessione BLUETOOTH del diffusore.

Argomento correlato

- [Selezione della qualità per la riproduzione di musica tramite una connessione BLUETOOTH \(Codec\)](#)

Diffusore senza fili
ULT FIELD 1

Non è possibile connettere un dispositivo BLUETOOTH al diffusore per la funzione Associazione stereo

- Aggiornare il software preinstallato alla versione più recente su ciascun diffusore da collegare per la funzione. (Per dettagli sulla procedura di aggiornamento, vedere [Aggiornamento del software preinstallato](#).)
 - Aggiornare “Sony | Music Center” alla versione più recente prima di impostare la funzione Associazione stereo. Per informazioni dettagliate su “Sony | Music Center”, fare riferimento al seguente URL: <https://www.sony.net/smcqa/>
 - Verificare che i 2 diffusori da connettere per la funzione si trovino entro 1 m di distanza uno dall'altro.
 - Quando è in corso la riproduzione di musica, interrompere la riproduzione prima di configurare la funzione Associazione stereo.
-

Argomento correlato

- [Ascolto della musica in modalità wireless con 2 diffusori \(funzione Associazione stereo\)](#)
- [Che cosa si può fare con “Sony | Music Center”](#)
- [Aggiornamento del software preinstallato](#)

Diffusore senza fili
ULT FIELD 1

Riavvio del diffusore

In casi come i seguenti, a titolo di esempio, tenere premuto il tasto  (alimentazione) per circa 10 secondi per riavviare il diffusore.

- Non si riesce ad azionare il diffusore dopo averlo acceso.
- Non si riesce ad azionare il diffusore dopo aver risolto i problemi di pairing.

Il diffusore si spegne durante il processo di riavvio e quindi si riaccende quando il processo è completato.

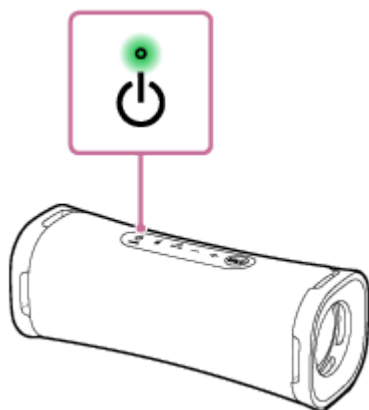

Nota

- Quando si riavvia il diffusore, le informazioni di pairing non vengono eliminate. Le informazioni di pairing, tuttavia, rimangono memorizzate sul diffusore quando il diffusore viene spento. Dopo aver eseguito il pairing del diffusore con un nuovo dispositivo, spegnere il diffusore e riaccenderlo, quindi riavviare il diffusore.
- Il riavvio del diffusore potrebbe comportare cambiamenti di volume, della funzione o delle impostazioni audio.

Diffusore senza fili
ULT FIELD 1

Inizializzazione del diffusore

Se il diffusore non funziona dopo averlo riavviato, iniziarlo per ripristinare le impostazioni predefinite. Mentre il diffusore è acceso, tenere premuto il tasto – (volume) e il tasto  (BLUETOOTH) fino a quando il diffusore si spegne (5 secondi o più).

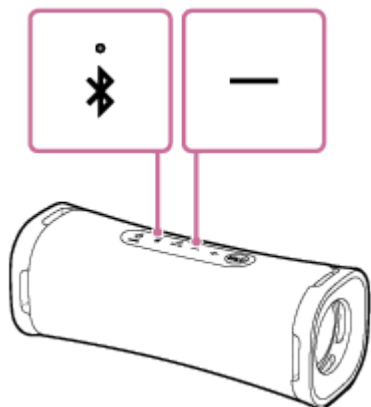

Il diffusore viene inizializzato. Le impostazioni, ad esempio il volume, vengono riportate ai valori predefiniti e tutte le informazioni di pairing vengono eliminate.

Nota

- Non è possibile inizializzare il diffusore se l'alimentazione è spenta.

Argomento correlato

- [Pairing e connessione a dispositivi BLUETOOTH](#)
- [Riavvio del diffusore](#)

Diffusore senza fili
ULT FIELD 1

Caratteristiche tecniche

Diffusore

Unità diffusore

Unità woofer: circa 83 mm × 42 mm (1)

Unità tweeter: circa 16 mm dia. (1)

Tipo di involucro

Modello con radiatore passivo

Microfono

Caratteristiche tecniche del microfono incorporato

Tipo: Condensatore a elettrete

Caratteristiche direzionali: Omni direzionale

Range di frequenza effettiva: 100 Hz - 7 000 Hz

Generali

Alimentazione

CC 5 V 3 A (utilizzando un adattatore CA USB disponibile in commercio e in grado di alimentare 3,0 A) o tramite la batteria agli ioni di litio integrata

Temperature di funzionamento

5 °C - 35 °C

Dimensioni (inclusi i comandi e le parti sporgenti)

Circa 206 mm × 77 mm × 76 mm (l × h × p)

Peso (compresa la batteria)

Circa 650 g

Suggerimento

- Per il tempo richiesto per caricare la batteria ricaricabile integrata e per la durata della batteria integrata mentre è in corso la riproduzione audio da un dispositivo BLUETOOTH, vedere [Ricarica del diffusore](#).

Requisiti di sistema per caricare la batteria tramite USB

Uso di un adattatore CA USB disponibile in commercio e in grado di fornire una corrente in uscita di 1,5 A o 3,0 A* (L'uso di un adattatore CA USB in grado di fornire una corrente in uscita di 3,0 A riduce il tempo di carica della batteria.)

* Quando si utilizza un adattatore CA USB con una corrente di uscita di 3,0 A, assicurarsi di utilizzare un cavo USB Type-C conforme allo standard USB e che supporti una corrente di uscita di 3,0 A. Il cavo USB in dotazione supporta una corrente di uscita fino a 1,5 A.

Modelli di iPhone/iPod compatibili

iPhone 14 Pro Max, iPhone 14 Pro, iPhone 14 Plus, iPhone 14, iPhone SE (3a generazione), iPhone 13 Pro Max, iPhone 13 Pro, iPhone 13, iPhone 13 mini, iPhone 12 Pro Max, iPhone 12 Pro, iPhone 12, iPhone 12 mini, iPhone SE (2a

generazione), iPhone 11 Pro Max, iPhone 11 Pro, iPhone 11, iPhone XS Max, iPhone XS, iPhone XR, iPhone X, iPhone 8 Plus, iPhone 8, iPhone 7 Plus, iPhone 7, iPod touch (7a generazione)
(A novembre 2023)

5-057-417-61(2) Copyright 2024 Sony Corporation