

**Draadloze luidspreker
ULT FIELD 1**

Model: YY7862E

Ontwerp en technische gegevens kunnen zonder kennisgeving worden gewijzigd.

Snelstartgids**Download de app**

Met "Sony | Music Center" kunt u een equalizer en de geluidskwaliteit aanpassen op de luidspreker die is aangesloten via een BLUETOOTH®-verbinding. U kunt ook verschillende audiobronnen bedienen en afspelen die op de luidspreker zijn aangesloten.

Om alle functies en prestatieverbeteringen te gebruiken, gebruikt u de nieuwste versies van "Sony | Music Center" en de interne software voor de luidspreker. Zie voor details het volgende.

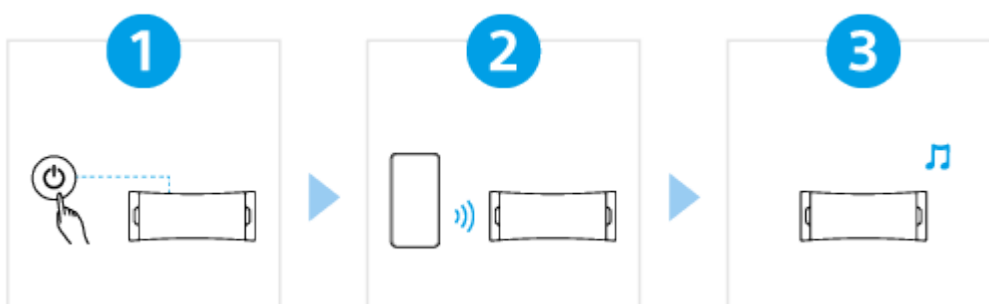

<https://www.sony.net/elesupport/>

Gebruik

1

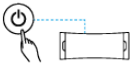
De stroom inschakelen



Druk op de  (aan/uit) toets. Wanneer u de luidspreker na aankoop voor het eerst gebruikt, gaat de luidspreker automatisch naar de koppelingsstand en begint de  (BLUETOOTH) aanduiding dubbel te knipperen (koppelingsstand).

2

Verbinding maken met BLUETOOTH-apparaten



Bedien het BLUETOOTH-apparaat om de koppelingsprocedure uit te voeren en/of om een BLUETOOTH-verbinding tot stand te brengen.

Wanneer een BLUETOOTH-verbinding tot stand wordt gebracht, hoort u het meldingsgeluid uit de luidspreker en verandert de activiteit van de  (BLUETOOTH) aanduiding van knipperen naar doorlopend branden.

3

Luisteren naar muziek



Start het afspelen op een BLUETOOTH-apparaat.

SRS-ULT10

Aan de slag

[Onderdelen en bedieningselementen](#)

[De luidspreker plaatsen](#)

Bijgeleverde items

[Gebruiken van de draagriem](#)

Stroombron/opladen

[De luidspreker opladen](#)

[Inschakelen van de stroom](#)

[Uitschakelen van de stroom](#)

[Autom. standby_\(energiebesparende\) functie](#)

[De luidspreker gebruiken met een lager stroomverbruik op de oplaadbare batterij \(STAMINA\)](#)

Verbindingen tot stand brengen

BLUETOOTH-apparaat

[Draadloze verbindingen maken met BLUETOOTH-apparaten](#)

[Eenvoudig verbinding maken met BLUETOOTH-apparaten met "Sony | Music Center" via een BLUETOOTH-verbinding](#)

[Koppelen en verbinding maken met BLUETOOTH-apparaten](#)

[Verbinding maken met een computer via een BLUETOOTH-verbinding_\(Windows®\)](#)

[Verbinding maken met een computer via een BLUETOOTH-verbinding_\(Mac\)](#)

Luisteren naar muziek

BLUETOOTH-apparaat

[Luisteren naar muziek van een apparaat via een BLUETOOTH-verbinding](#)

[Selecteren van de kwaliteit voor de muziekweergave via een BLUETOOTH-verbinding_\(Codec\)](#)

[Ondersteunde codecs](#)

[Afsluiten van de BLUETOOTH-verbinding_\(na gebruik\)](#)

[Profiteren van verschillende geluidseffecten](#)

Stereo Pair-functie

[Draadloos muziek beluisteren met 2 luidsprekers_\(Stereo Pair-functie\)](#)

Telefoongesprekken

[Een videogesprek voeren op een computer](#)

[Er wordt een gesprek ontvangen](#)

[Iemand bellen](#)

"Sony | Music Center" gebruiken

[Wat u kunt doen met "Sony_|_Music Center"](#)

["Sony_|_Music Center" installeren](#)

De functie stemassistent gebruiken

[Gebruiken van de spraakgestuurde assistentiefunctie \(de Google™ app\)](#)

[De functie stemassistent gebruiken \(Siri\)](#)

Informatie

[Over de aanduidingen](#)

[Bijwerken van de van tevoren geïnstalleerde software](#)

Opmerkingen over het gebruik

[Voorzorgsmaatregelen](#)

[Opmerkingen over het opladen](#)

[Opmerkingen over de waterdichtheid en stofbestendigheid](#)

[Verzorging van de luidspreker](#)

[Over BLUETOOTH draadloze technologie](#)

[Licenties](#)

[Handelsmerken](#)

Problemen oplossen

[Wat kan ik doen om een eventueel probleem op te lossen?](#)

Voeding

[Kan de luidspreker niet opladen](#)

[Kan de luidspreker niet inschakelen, of de luidspreker schakelt plotseling uit](#)

Geluid

[Geen geluidswaergave/Alleen geluidswaergave uit één luidspreker/Laag volume/Vervormde geluidswaergave/Brommen of ruis in de geluidswaergave van de luidspreker/Geen stemgeluid of laag stemvolume van telefoongesprekken](#)

[Het volume wordt lager in gebruik](#)

BLUETOOTH-verbinding

[De luidspreker kan niet worden gekoppeld met een BLUETOOTH-apparaat](#)

[De geluidswaergave van de luidspreker wordt onderbroken](#)

[De luidspreker kan niet worden verbonden met een BLUETOOTH-apparaat voor de Stereo Pair-functie](#)

Reset

[De luidspreker opnieuw opstarten](#)

[De luidspreker initialiseren](#)

Technische gegevens

[Technische gegevens](#)

Onderdelen en bedieningselementen

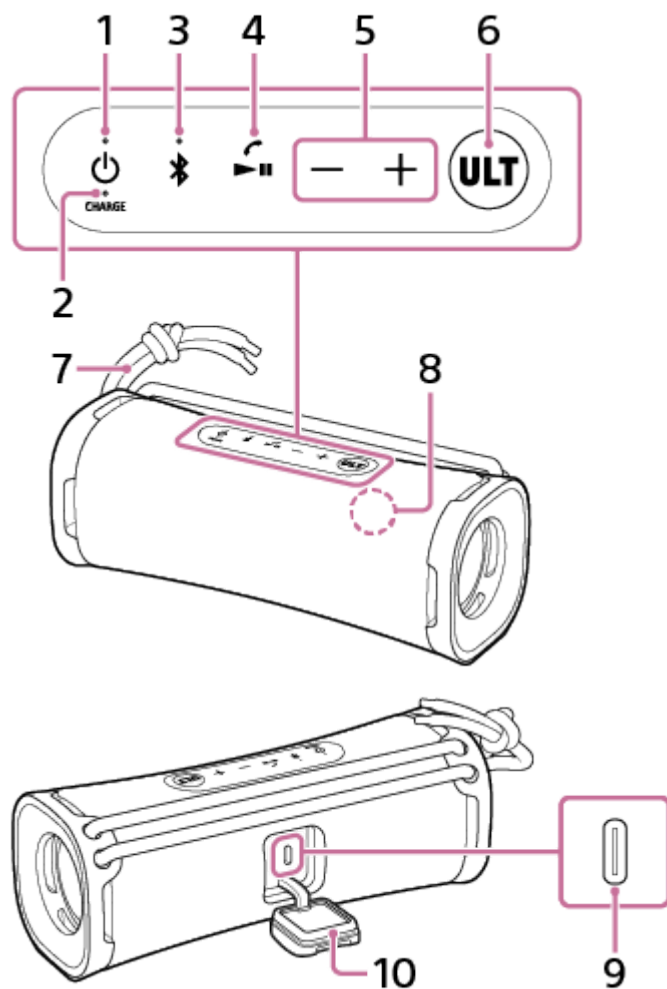

1. (aan/uit) toets met aanduiding
2. CHARGE-aanduiding
3. (BLUETOOTH) toets met aanduiding
4. (weergave) toets/ (bellen) toets
5. -/+ (volume) toetsen
6. ULT-toets
7. Draagriem
8. Microfoon
9. DC-ingangsaansluiting (USB Type-C®)*
10. Afdekking

* Deze aansluiting is niet geschikt voor muziekweergave.

Verwant onderwerp

- [Over de aanduidingen](#)

5-057-417-51(2) Copyright 2024 Sony Corporation

Draadloze luidspreker
ULT FIELD 1

De luidspreker plaatsen

De luidspreker kan ook in verticale richting worden geplaatst.

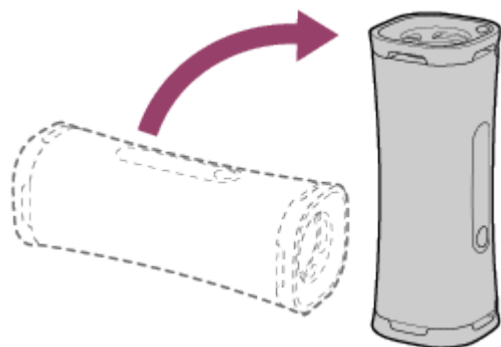

Draadloze luidspreker
ULT FIELD 1

Gebruiken van de draagriem

U kunt de luidspreker makkelijk meenemen met behulp van de draagriem die is bevestigd aan de luidspreker.

1 Pas de lengte van de draagriem aan.

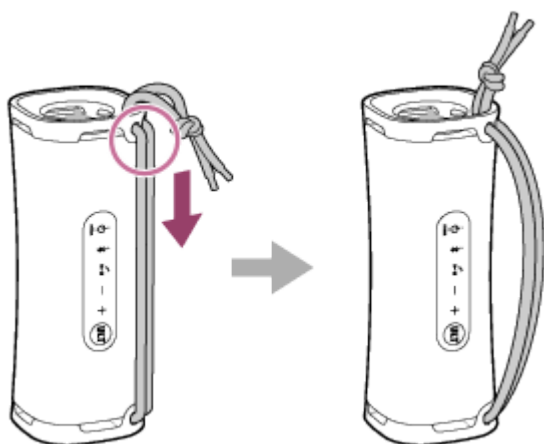

Opmerking

- Gebruik geen andere dingen dan de meegeleverde draagriem.
- Trek niet hard aan de draagriem wanneer deze bevestigd is aan de luidspreker en slinger de luidspreker er niet aan rond.
- Gebruik de draagriem niet met andere apparatuur dan de luidspreker.

Draadloze luidspreker
ULT FIELD 1

De luidspreker opladen

De luidspreker kan werken op stroom van een stopcontact via een USB-netstroomadapter (in de handel verkrijgbaar) en de meegeleverde USB Type-C-kabel of van de oplaadbare ingebouwde batterij.

Wanneer u de luidspreker voor het eerst gaat gebruiken, moet u eerst de ingebouwde batterij tenminste 1 uur lang opladen voor u de luidspreker inschakelt.

Als de ingebouwde batterij van tevoren wordt opgeladen, kunt u de luidspreker ook alleen op de batterij gebruiken.

1 Sluit de luidspreker aan op een stopcontact om hem op te laden.

Sluit het ene uiteinde van de meegeleverde USB Type-C-kabel aan op de DC-ingangsaansluiting op de luidspreker, het andere uiteinde op een USB-netstroomadapter (in de handel verkrijgbaar) en sluit vervolgens de USB-netstroomadapter aan op een stopcontact.

De luidspreker ondersteunt USB-netstroomadapters die een stroomsterkte van 3,0 A of 1,5 A kunnen leveren. Wanneer u een USB-netstroomadapter met een stroomsterkte van 3,0 A gebruikt om de batterij op te laden, moet u een USB Type-C-kabel (in overeenstemming met de USB-norm) gebruiken die een stroomsterkte van 3,0 A ondersteunt. De meegeleverde USB-kabel ondersteunt een stroomsterkte van maximaal 1,5 A. Er wordt geen garantie gegeven dat de batterij kan worden opgeladen met andere apparatuur. Afhankelijk van de omgevingstemperatuur of het gebruik van de luidspreker is het mogelijk dat de oplaadtijd kan verschillen.

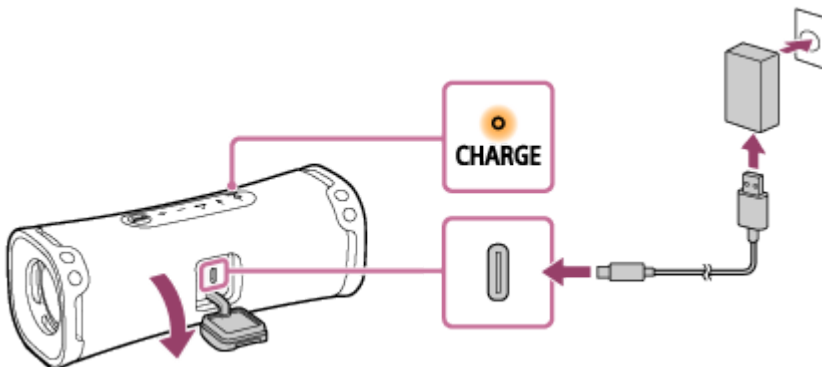

De CHARGE-aanduiding licht oranje op wanneer het opladen bezig is.

De geschatte oplaadtijd hangt mede af van het vermogen van de aangesloten USB-netstroomadapter (in de handel verkrijgbaar). Bovendien kan het langer duren dan de hieronder aangegeven oplaadtijd afhankelijk van het type en de specificaties van de gebruikte USB-netstroomadapter en USB-kabel. Afhankelijk van de omgevingstemperatuur of het gebruik van de luidspreker is het ook mogelijk dat de oplaadtijd kan verschillen van de hieronder aangegeven oplaadtijd.

De volgende tijd wordt vermeld als richtlijn.

- Wanneer er een in de handel verkrijgbare USB-netstroomadapter wordt aangesloten die een stroomsterkte kan leveren van 1,5 A, zal het opladen in ongeveer 5 uur* worden voltooid waarna de CHARGE-aanduiding uit zal gaan.
- Wanneer u een in de handel verkrijgbare USB-netstroomadapter gebruikt, moet u ervoor zorgen dat deze een stroomsterkte kan leveren van minstens 1,5 A. U kunt ook een USB-netstroomadapter gebruiken die een stroomsterkte kan leveren van minstens 500 mA maar minder dan 1,5 A, maar dan kan het lang duren voor het opladen voltooid is. Wanneer u een dergelijke USB-netstroomadapter gebruikt, raden we u aan de luidspreker uit te zetten voor u de batterij laat opladen.
Bij gebruik van een USB-netstroomadapter met een stroomsterkte van minder dan 500 mA kan niet worden gegarandeerd dat de batterij kan worden opgeladen.

* Tijd die nodig is om de lege batterij volledig op te laden (100%) terwijl de luidspreker is uitgeschakeld.

Nadat u de USB-kabel hebt losgekoppeld van de luidspreker nadat de batterij is opgeladen, moet u de afdekking goed dicht doen.

De afdekking is erg belangrijk voor de waterdichte en stofbestendige prestaties.

Controleren van de voortgang van het opladen

Als de ingebouwde batterij volledig is opgeladen wanneer u de luidspreker aansluit op een stopcontact met een USB-netstroomadapter (in de handel verkrijgbaar), zal de CHARGE-aanduiding oranje oplichten en dan na ongeveer 1 minuut uit gaan.

● Wanneer u een Android™ smartphone met Android 8.1 of nieuwer gebruikt

Wanneer de luidspreker is verbonden met een Android smartphone via een HFP (Hands-free Profile) BLUETOOTH-verbinding, moet u op de smartphone op [Settings] - [Device connection] - [Bluetooth] tikken. Het resterende batterijniveau van de luidspreker wordt weergegeven samen met de naam van het verbonden BLUETOOTH-apparaat. Raadpleeg voor details de handleiding van de Android-smartphone.

Let op dat het resterende batterijniveau zoals weergegeven op de smartphone kan afwijken van het daadwerkelijke resterende batterijniveau van de luidspreker. Beschouw daarom deze informatie als een richtlijn.

● Wanneer u een iPhone gebruikt

Wanneer de luidspreker is verbonden met een iPhone via een HFP (Hands-free Profile) BLUETOOTH-verbinding, wordt het resterende batterijniveau van de luidspreker weergegeven op het widgetscherf van de iPhone. Raadpleeg voor details de gebruiksaanwijzing van de iPhone.

Let op dat het resterende batterijniveau zoals weergegeven op de iPhone kan afwijken van het daadwerkelijke resterende batterijniveau van de luidspreker. Beschouw daarom deze informatie als een richtlijn.

Gebruiksduur ingebouwde batterij

● Ongeveer 12 uur

– Volumenniveau: 25

– Geluid: ULT POWER SOUND aan

● Ongeveer 3 uur

– Volumenniveau: 50 (MAX.)

– Geluid: ULT POWER SOUND aan

De hierboven vermelde gebruiksduur van de ingebouwde batterij is gemeten met de door ons gespecificeerde signaalbron.

De daadwerkelijke gebruiksduur kan afwijken van de vermelde tijdsduur vanwege het gebruikte volume, de weergegeven nummers, de omgevingstemperatuur en de gebruiksomstandigheden.

Wanneer de ingebouwde batterij bijna leeg is

Wanneer de CHARGE-aanduiding langzaam begint te knipperen, is de ingebouwde batterij bijna leeg en moet u hem opladen.

Als de CHARGE-aanduiding 3 keer oranje knippert en dan uit gaat wanneer u de luidspreker aan zet, is de ingebouwde batterij leeg en moet hij worden opgeladen.

Hint

- U kunt de ingebouwde batterij van de luidspreker opladen door de luidspreker aan te sluiten op een computer die voorzien is van een USB-oplaadaansluiting. Niet alle computers zijn echter getest op compatibiliteit voor deze procedure en de procedure is niet van toepassing op zelf gebouwde computers.

- Zolang de luidspreker is aangesloten op een stopcontact met een USB-netstroomadapter (in de handel verkrijgbaar), of op een computer die is voorzien van een USB-aansluiting voor het opladen van apparatuur, kan de ingebouwde batterij van de luidspreker zichzelf opladen, ook wanneer er muziek wordt weergegeven door de luidspreker. Het kan echter lang duren voor het opladen voltooid is, afhankelijk van hoe de luidspreker wordt gebruikt. We raden u aan de luidspreker uit te zetten voor u de batterij laat opladen.
- Schakel STAMINA op "Sony | Music Center" in om het stroomverbruik te verminderen bij het gebruik van de oplaadbare ingebouwde batterij zodat u langer kunt genieten van muziek.

Opmerking

- Afhankelijk van het type of de specificaties van de USB-netstroomadapter is het mogelijk dat wanneer u de luidspreker bij een hoog volume gebruikt, het resterende vermogen van de oplaadbare ingebouwde batterij afneemt, of dat de luidspreker uit gaat, ook als de luidspreker is aangesloten op een stopcontact met de USB-netstroomadapter. Dit duidt echter niet op een storing of defect. In een dergelijk geval moet u de luidspreker uit zetten en de batterij volledig laten opladen voor u de luidspreker weer gaat gebruiken.
- Het maximum uitgangsvermogen van de luidspreker kan lager zijn wanneer de ingebouwde batterij bijna leeg is.
- In een zeer koude of hete omgeving zal het opladen om veiligheidsredenen stoppen. Als het opladen lang duurt, zal het opladen van de luidspreker ook worden gestopt. Om deze problemen op te lossen, moet u de USB-kabel loskoppelen en vervolgens weer aansluiten bij een bedrijfstemperatuur tussen 5 °C en 35 °C.
- Probeer de ingebouwde batterij van de luidspreker niet op te laden op plekken waar er water op kan spetteren. De meegeleverde USB Type-C-kabel en de USB-aansluiting achter de afdekking zijn niet ontworpen om water- of stofbestendig te zijn.
- Ook als u de luidspreker langere tijd niet zult gebruiken, moet u de batterij elke 6 maanden een keer helemaal opladen om te zorgen dat de prestaties niet achteruit zullen gaan.
- Wanneer de Android smartphone is geconfigureerd om alleen A2DP (Advanced Audio Distribution Profile) te gebruiken voor het tot stand brengen van BLUETOOTH-verbindingen, zal het resterende batterijniveau van de luidspreker niet worden weergegeven op de smartphone.



Verwant onderwerp

- [Inschakelen van de stroom](#)
- [Wat u kunt doen met "Sony | Music Center"](#)
- [Opmerkingen over het opladen](#)

Draadloze luidspreker
ULT FIELD 1

Inschakelen van de stroom

1 Druk op de (aan/uit) toets.

U hoort het meldingsgeluid uit de luidspreker, de  (aan/uit) aanduiding licht groen op en de  (BLUETOOTH) aanduiding knippert langzaam blauw.

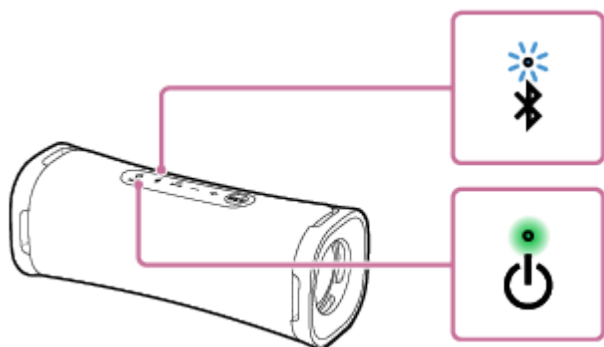

Wanneer de luidspreker geen koppelingsinformatie heeft, bijvoorbeeld wanneer u de BLUETOOTH-functie voor het eerst na aankoop gebruikt, blijft de  (BLUETOOTH) aanduiding dubbel blauw knipperen.

Opmerking

- Als de CHARGE-aanduiding 3 keer knippert en de luidspreker uit gaat wanneer u hem aan zet, is de oplaadbare ingebouwde batterij leeg. Laad de ingebouwde batterij op.
- Wanneer de CHARGE-aanduiding langzaam begint te knipperen, is de ingebouwde batterij bijna leeg en moet u hem opladen.



Verwant onderwerp

- [De luidspreker opladen](#)
- [Uitschakelen van de stroom](#)

Draadloze luidspreker
ULT FIELD 1

Uitschakelen van de stroom

1 Druk op de (aan/uit) toets.

U hoort het meldingsgeluid uit de luidspreker en de  (aan/uit) aanduiding en de  (BLUETOOTH) aanduiding gaan uit.

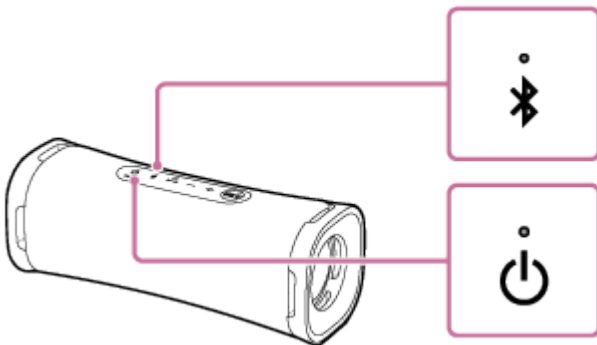

Verwant onderwerp

- [Autom. standby \(energiebesparende\) functie](#)

Draadloze luidspreker
ULT FIELD 1

Autom. standby (energiebesparende) functie

In de volgende gevallen zal de luidspreker na 15 minuten automatisch uit gaan om de oplaadbare ingebouwde batterij te sparen.

Bij aankoop staat de Autom. standby-functie aan.

- Geen bediening op de luidspreker.
- De hands-freefunctie van de verbonden smartphone of mobiele telefoon is uitgeschakeld en de smartphone of mobiele telefoon speelt geen muziek (audio) af en wordt niet bediend. Raadpleeg voor details de handleiding van de smartphone of mobiele telefoon.
- Het verbonden BLUETOOTH-apparaat speelt geen muziek (audio) af en wordt niet bediend.





Hint

- U kunt de functie Autom. standby in- of uitschakelen via "Sony | Music Center".

Opmerking

- Het uitschakelen van deze functie verhoogt het stroomverbruik omdat het product niet automatisch wordt uitgeschakeld wanneer het niet wordt gebruikt.
- Wanneer de luidspreker is verbonden met een Android-smartphone of een iPhone via een HFP (Hands-free Profile) BLUETOOTH-verbinding, is de functie Autom. standby uitgeschakeld.

De Autom. standby-functie in-/uitschakelen

- 1 Zet de luidspreker aan.**
- 2 Houd de  (weergave)/  (bellen) toets en de **- (volume) toets tegelijkertijd ongeveer 5 seconden lang ingedrukt.**
 - Wanneer de functie Autom. standby wordt uitgeschakeld, zal de  (aan/uit) aanduiding 3 keer groen knipperen.
 - Wanneer de functie Autom. standby wordt ingeschakeld, zal de  (aan/uit) aanduiding twee keer groen knipperen.**

Draadloze luidspreker
ULT FIELD 1

De luidspreker gebruiken met een lager stroomverbruik op de oplaadbare batterij (STAMINA)

Verminder het stroomverbruik terwijl de luidspreker op de oplaadbare ingebouwde batterij wordt gebruikt, zodat u de luidspreker gedurende langere tijd kunt gebruiken.

STAMINA gebruiken

Bij aankoop staat de STAMINA-stand uit.

Tik in "Sony | Music Center" op [ULT FIELD 1] - [Settings] - [Power Option] - [STAMINA] en stel in op aan.

Als de STAMINA-stand is ingeschakeld, worden de geluidseffecten, inclusief de ULT POWER SOUND, uitgeschakeld.

Draadloze luidspreker
ULT FIELD 1

Draadloze verbindingen maken met BLUETOOTH-apparaten

U kunt draadloos van muziek genieten met de luidspreker door de BLUETOOTH-functie van uw BLUETOOTH-apparaat te gebruiken.

Koppelen

Koppelen is het proces waarbij over en weer de vereiste informatie wordt geregistreerd op de BLUETOOTH-apparaten die u draadloos met elkaar wilt verbinden.

Om met een tweede of volgende BLUETOOTH-apparaat te koppelen, moet u voor elk apparaat apart de volgende koppelingsprocedure uitvoeren.

Koppel de luidspreker en het apparaat handmatig aan elkaar.

Verbinding maken met een gekoppeld apparaat

Zodra een apparaat is gekoppeld, is het niet nodig om het opnieuw te koppelen. Maak verbinding met apparaten die al zijn gekoppeld met de luidspreker met behulp van de methoden die nodig zijn voor elk apparaat.

Zie de verwante onderwerpen hieronder voor meer informatie over het koppelen en verbinden.

Verwant onderwerp

- [Eenvoudig verbinding maken met BLUETOOTH-apparaten met "Sony | Music Center" via een BLUETOOTH-verbinding](#)
- [Koppelen en verbinding maken met BLUETOOTH-apparaten](#)
- [Verbinding maken met een computer via een BLUETOOTH-verbinding \(Windows®\)](#)
- [Verbinding maken met een computer via een BLUETOOTH-verbinding \(Mac\)](#)

Draadloze luidspreker
ULT FIELD 1

Eenvoudig verbinding maken met BLUETOOTH-apparaten met "Sony | Music Center" via een BLUETOOTH-verbinding

Start de "Sony | Music Center" op uw Android-smartphone/iPhone om de luidspreker te verbinden met een smartphone of iPhone. Voor details over "Sony | Music Center" verwijzen we u naar de volgende URL:

<https://www.sony.net/smcqa/>



Sony Music Center



Opmerking

- De verbinding met sommige smartphones en iPhone-apparaten kan onstabiel worden bij het verbinden met behulp van de "Sony | Music Center". Volg in dat geval de procedures in "[Koppelen en verbinding maken met BLUETOOTH-apparaten](#)" om verbinding te maken met de luidspreker.

Verwant onderwerp

- [Draadloze verbindingen maken met BLUETOOTH-apparaten](#)
- [Koppelen en verbinding maken met BLUETOOTH-apparaten](#)
- [Verbinding maken met een computer via een BLUETOOTH-verbinding \(Windows®\)](#)
- [Verbinding maken met een computer via een BLUETOOTH-verbinding \(Mac\)](#)
- [Wat u kunt doen met "Sony | Music Center"](#)
- ["Sony | Music Center" installeren](#)

Draadloze luidspreker
ULT FIELD 1

Koppelen en verbinding maken met BLUETOOTH-apparaten

Koppelen is het proces waarbij over en weer de vereiste informatie wordt geregistreerd op de BLUETOOTH-apparaten die u draadloos met elkaar wilt verbinden.

Om meerdere BLUETOOTH-apparaten te kunnen gebruiken met de luidspreker, moet u voor elk apparaat apart de volgende koppelprocedure uitvoeren.

De koppelingsinformatie voor de BLUETOOTH-apparaten wordt bewaard op de luidspreker wanneer de luidspreker wordt uitgeschakeld.

Voor u de luidspreker gaat bedienen, moet u het volgende doen:

- Plaats het BLUETOOTH-apparaat binnen 1 m afstand van de luidspreker.
- Sluit de luidspreker aan op een stopcontact via een USB-netstroomadapter (in de handel verkrijgbaar). Of laad de ingebouwde batterij voldoende op.
- Om te voorkomen dat er plotseling harde geluiden uit de luidspreker komen, moet u het volume van zowel het BLUETOOTH-apparaat als de luidspreker laag of uit zetten, of de weergave van de muziek stoppen. Afhankelijk van het BLUETOOTH-apparaat is het mogelijk dat het volume van het apparaat gesynchroniseerd wordt met het volume van de luidspreker wanneer de muziekweergave begint nadat er een BLUETOOTH-verbinding tot stand is gebracht tussen de BLUETOOTH-apparatuur en de luidspreker.
- Zorg ervoor dat u de handleiding van het BLUETOOTH-apparaat bij de hand hebt.

1 Zet de luidspreker aan.

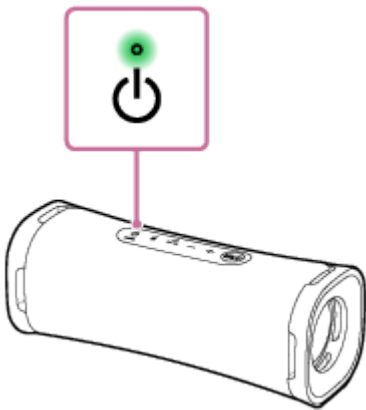

2 Controleer de status van de (BLUETOOTH) aanduiding.

Wanneer de aanduiding dubbel knippert

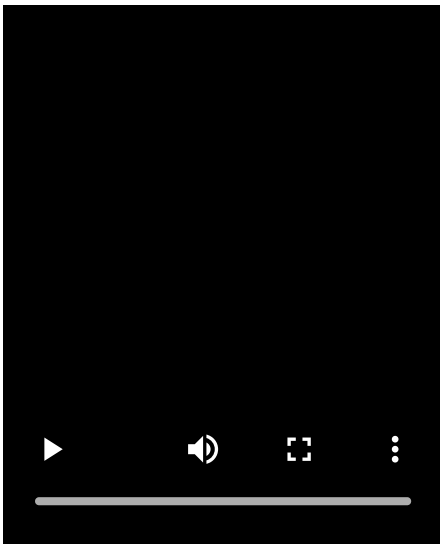

Als de luidspreker voor het eerst sinds aankoop is gekoppeld met een BLUETOOTH-apparaat, of als de luidspreker is geïnitieerd (zodat de luidspreker geen koppelinginformatie meer heeft), gaat de luidspreker automatisch in de koppelstand wanneer hij aan wordt gezet. Ga door naar stap 4.

Wanneer de aanduiding langzaam knippert

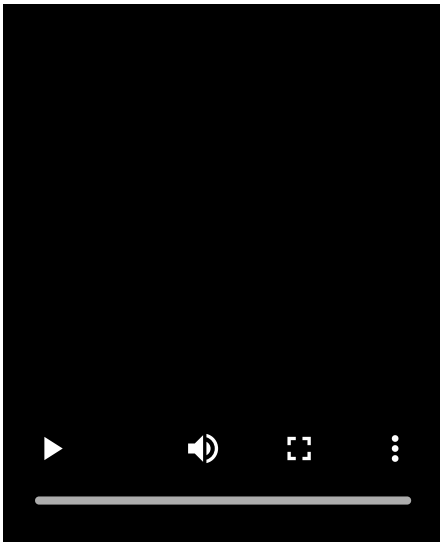

De luidspreker zoekt naar een BLUETOOTH-apparaat.

- Om de luidspreker te koppelen met een tweede of volgend BLUETOOTH-apparaat (wanneer de luidspreker koppelinginformatie heeft voor andere BLUETOOTH-apparaten), moet u doorgaan naar stap 3.
- Om de luidspreker opnieuw te verbinden met een van de BLUETOOTH-apparaten die eerder met de luidspreker verbonden zijn geweest, moet u doorgaan met stap 4. De luidspreker zal automatisch verbinding maken door de BLUETOOTH-functie van het BLUETOOTH-apparaat in te schakelen. Afhankelijk van het BLUETOOTH-apparaat is het mogelijk dat de luidspreker opnieuw moet worden verbonden met het apparaat onmiddellijk nadat het aan is gezet. Raadpleeg voor details de gebruiksaanwijzing van uw BLUETOOTH-apparaat.

Wanneer de aanduiding blijft branden

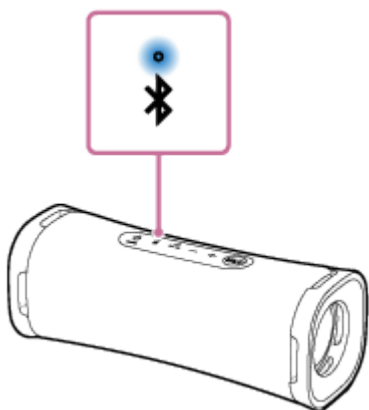

De luidspreker is verbonden met het BLUETOOTH-apparaat.

Om een verbinding tot stand te brengen met andere BLUETOOTH-apparaten, moet u een van de procedures hieronder volgen.

- Om de luidspreker te koppelen met een tweede of volgend BLUETOOTH-apparaat (wanneer de luidspreker koppelingsinformatie heeft voor andere BLUETOOTH-apparaten), moet u doorgaan naar stap 3.
- Om de luidspreker opnieuw te verbinden met een van de BLUETOOTH-apparaten die eerder met de luidspreker verbonden zijn geweest, moet u doorgaan met stap 4. De luidspreker zal automatisch verbinding maken door de BLUETOOTH-functie van het BLUETOOTH-apparaat in te schakelen.

3 Druk op de (BLUETOOTH) toets.

U hoort de stembegeleiding (Pairing (Koppelen)) uit de luidspreker en de  (BLUETOOTH) aanduiding begint dubbel te knipperen (koppelstand).

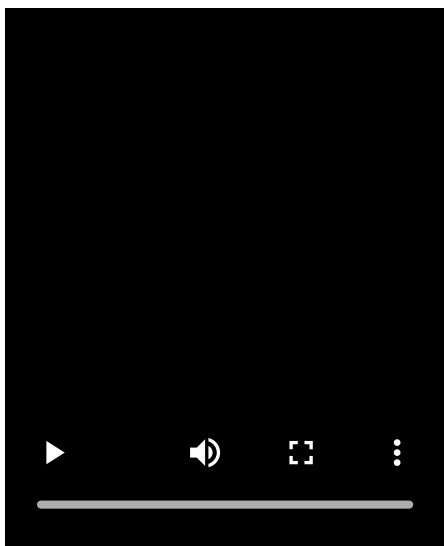

4 Voer de koppelprocedure op het BLUETOOTH-apparaat uit om de luidspreker te detecteren.

Wanneer er een lijst met gedetecteerde apparaten verschijnt op het scherm van het BLUETOOTH-apparaat, moet u "ULT FIELD 1" selecteren.

Als er een wachtwoord* vereist is op het scherm van het BLUETOOTH-apparaat, moet u "0000" invoeren.

* Het wachtwoord kan ook "passcode", "PIN-code", "Pin-nummer" of "paswoord" worden genoemd.

5 Maak de BLUETOOTH-verbinding vanaf het BLUETOOTH-apparaat.

Wanneer de BLUETOOTH-verbinding tot stand wordt gebracht, hoort u een geluidssignaal uit de luidspreker en verandert de activiteit van de  (BLUETOOTH) aanduiding van knipperen naar doorlopend branden.

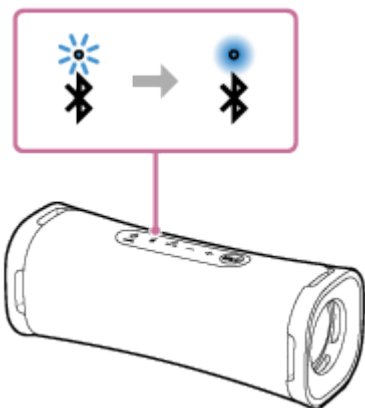

Als de BLUETOOTH-verbinding niet tot stand wordt gebracht, moet u de procedure herhalen vanaf stap 3.

Hint

- Zolang de BLUETOOTH-functie is ingeschakeld op een BLUETOOTH-apparaat dat eerder verbonden is geweest met de luidspreker, zal de luidspreker opnieuw verbinding maken met het apparaat onmiddellijk nadat de luidspreker aan wordt gezet.
- De hierboven gegeven instructies op het BLUETOOTH-apparaat dienen als voorbeeld. Raadpleeg voor details de handleiding van het BLUETOOTH-apparaat.

Opmerking

- De koppelstand van de luidspreker wordt na ongeveer 5 minuten afgesloten en de  (BLUETOOTH) aanduiding gaat langzaam knipperen. Wanneer de luidspreker geen koppelinginformatie heeft, bijvoorbeeld in de fabrieksinstellingen, zal de koppelstand niet worden afgesloten. Als de koppelstand wordt afgesloten voordat het proces voltooid is, moet u de procedure herhalen vanaf stap 3.
- Het wachtwoord voor de luidspreker is "0000". Als er een ander wachtwoord dan "0000" is ingesteld op het BLUETOOTH-apparaat, kan er niet worden gekoppeld met de luidspreker.
- Wanneer de BLUETOOTH-apparaten aan elkaar gekoppeld zijn, hoeft dat in principe niet meer opnieuw te gebeuren, behalve in de volgende gevallen:
 - De koppelinginformatie is verwijderd na een reparatie enz.
 - De luidspreker is al gekoppeld geweest aan 8 apparaten en u probeert met nog een ander apparaat te koppelen. De luidspreker kan worden gekoppeld aan maximaal 8 apparaten. Wanneer u probeert te koppelen met een nieuw apparaat terwijl er al met 8 andere apparaten gekoppeld is, zal de koppelinginformatie van het eerste apparaat waarmee een BLUETOOTH-verbinding tot stand is gebracht worden vervangen door de informatie van het nieuwe apparaat.
 - De koppelinginformatie voor de luidspreker is verwijderd van het BLUETOOTH-apparaat.
 - De luidspreker wordt geïnitieerd. Alle koppelinginformatie zal worden verwijderd. Als u de luidspreker initialiseert, kan blijken dat het daarna niet meer mogelijk is om verbinding te maken met uw BLUETOOTH-apparaat. Verwijder in dit geval de koppelinginformatie voor de luidspreker van uw BLUETOOTH-apparaat en voer de koppelprocedure vervolgens opnieuw uit.
- De luidspreker kan worden gekoppeld aan meerdere apparaten, maar er kan alleen muziek worden weergegeven van één gekoppeld apparaat tegelijk.

Verwant onderwerp

- [Luisteren naar muziek van een apparaat via een BLUETOOTH-verbinding](#)
- [Afsluiten van de BLUETOOTH-verbinding \(na gebruik\)](#)

Draadloze luidspreker
ULT FIELD 1

Verbinding maken met een computer via een BLUETOOTH-verbinding (Windows®)

Koppelen is het proces waarbij over en weer de vereiste informatie wordt geregistreerd op de BLUETOOTH-apparaten die u draadloos met elkaar wilt verbinden.

Om meerdere BLUETOOTH-apparaten te kunnen gebruiken met de luidspreker, moet u voor elk apparaat apart de volgende koppelprocedure uitvoeren.

De koppelinginformatie voor de BLUETOOTH-apparaten wordt bewaard op de luidspreker wanneer de luidspreker wordt uitgeschakeld.

Geschikte besturingssystemen

Windows 11, Windows 10

Doe het volgende voor u gaat beginnen.

- Plaats uw computer binnen 1 m afstand van de luidspreker.
- Sluit de luidspreker aan op een stopcontact via een USB-netstroomadapter (in de handel verkrijgbaar). Of laad de ingebouwde batterij voldoende op.
- Zorg ervoor dat u de gebruiksaanwijzing die meegeleverd werd met de computer bij de hand hebt.
- Om te voorkomen dat er plotseling harde geluiden uit de luidspreker komen, moet u het volume van zowel de computer als de luidspreker laag zetten, of de weergave van de muziek stoppen.
- Schakel de luidspreker van uw computer in.
Als de luidspreker van uw computer is ingesteld op  (geluid uit), zal er geen geluid worden weergegeven via de BLUETOOTH-luidspreker.

– Wanneer de luidspreker van uw computer is ingeschakeld:



1 Zet de luidspreker aan.

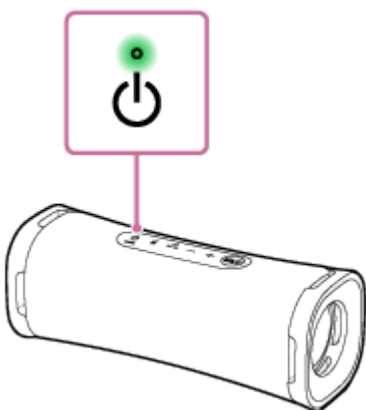

2 Controleer de (BLUETOOTH) aanduiding op activiteit.

Wanneer de aanduiding dubbel knippert

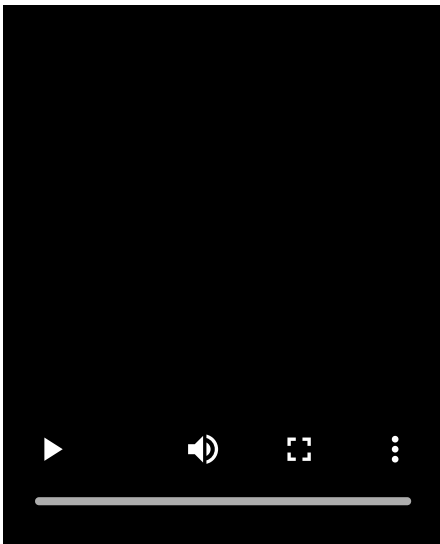

Als de luidspreker voor het eerst sinds aankoop is gekoppeld met een BLUETOOTH-apparaat, of als de luidspreker is geïnitieerd (zodat de luidspreker geen koppelingsinformatie meer heeft), gaat de luidspreker automatisch in de koppelstand wanneer hij aan wordt gezet. Ga door naar stap 4.

Wanneer de aanduiding langzaam knippert

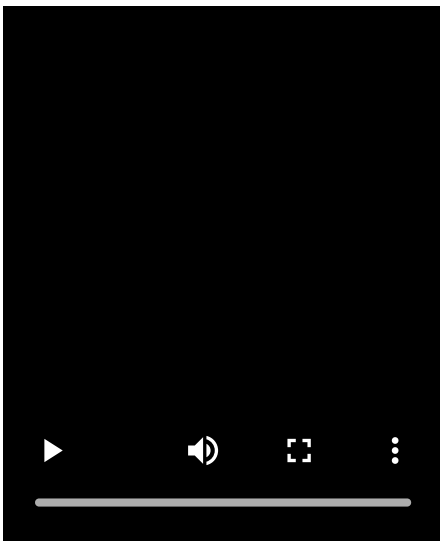

De luidspreker zoekt naar BLUETOOTH-verbindingen.

- Om de luidspreker te koppelen met een tweede of volgend BLUETOOTH-apparaat (wanneer de luidspreker koppelingsinformatie heeft voor andere BLUETOOTH-apparaten), moet u doorgaan naar stap 3.
- Om de luidspreker opnieuw te verbinden met een van de BLUETOOTH-apparaten die eerder met de luidspreker verbonden zijn geweest, moet u doorgaan met stap 6.
De luidspreker zal automatisch verbinding maken met de computer door de BLUETOOTH-functie van de computer in te schakelen.
Afhankelijk van het BLUETOOTH-apparaat is het mogelijk dat de luidspreker opnieuw moet worden verbonden met het apparaat onmiddellijk nadat het aan is gezet. Raadpleeg voor details de gebruiksaanwijzing van uw BLUETOOTH-apparaat.

Wanneer de aanduiding blijft branden

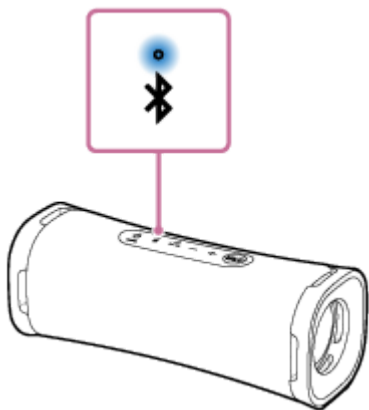

De luidspreker is al verbonden met een van de BLUETOOTH-apparaten.

Om de luidspreker te verbinden met een ander BLUETOOTH-apparaat, moet u een van de volgende dingen doen:

- Om de luidspreker te koppelen met een tweede of volgend BLUETOOTH-apparaat (wanneer de luidspreker koppelingsinformatie heeft voor andere BLUETOOTH-apparaten), moet u doorgaan naar stap 3 .
- Om de luidspreker opnieuw te verbinden met een van de BLUETOOTH-apparaten die eerder met de luidspreker verbonden zijn geweest, moet u doorgaan met stap 6 .
De luidspreker zal automatisch verbinding maken met de computer door de BLUETOOTH-functie van de computer in te schakelen.

3 Druk op de (BLUETOOTH) toets.

U hoort de stembegeleiding (Pairing (Koppelen)) uit de luidspreker en de  (BLUETOOTH) aanduiding begint dubbel te knipperen (koppelstand).

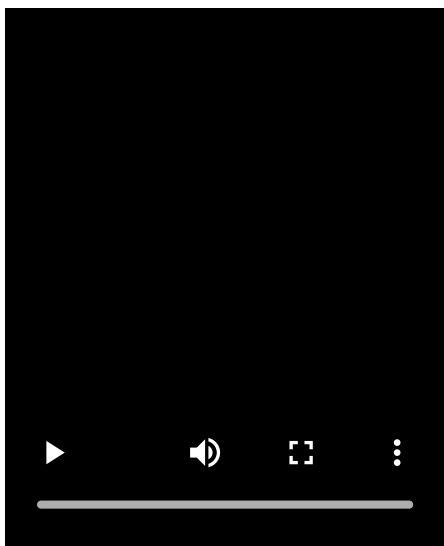

4 Activeer de computer als deze uit (standby) of in de slaapstand staat.

5 Registreer de luidspreker op de computer.

Onder Windows 11

1. Klik op de [Start]-knop en vervolgens op [Settings].
2. Klik op [Bluetooth & devices].

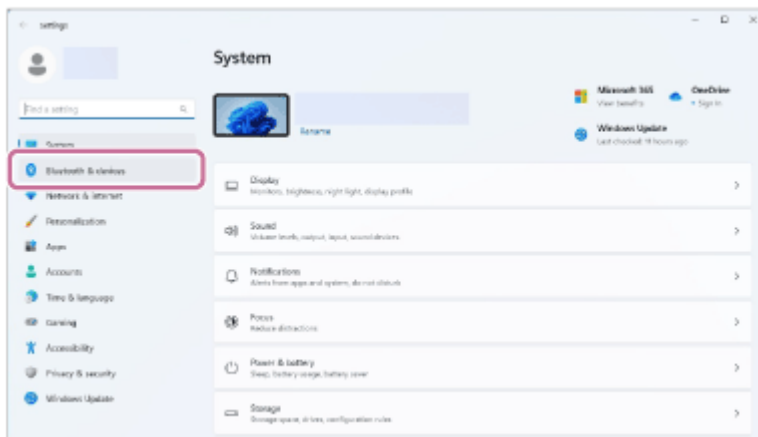

3. Klik op de [Bluetooth] schakelaar om de BLUETOOTH-functie in te schakelen en klik dan op [Add device].



4. Klik op [Bluetooth].

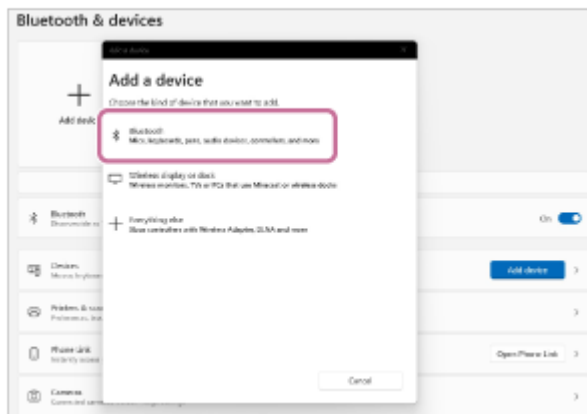

5. Selecteer [ULT FIELD 1].

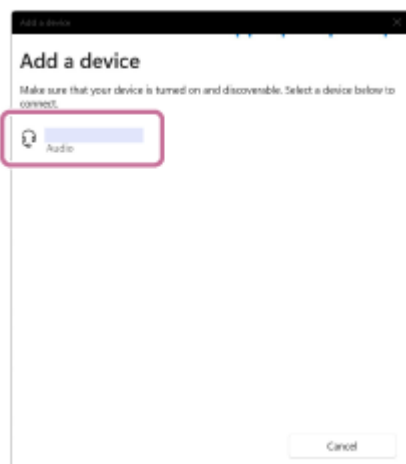

Als er een wachtwoord* vereist is, moet u "0000" invoeren.

Als [ULT FIELD 1] niet verschijnt, moet u de handeling herhalen vanaf stap 3.

* Het wachtwoord kan ook "passcode", "PIN-code", "Pin-nummer" of "paswoord" worden genoemd.

- Nadat de toestellen gekoppeld zijn, zal de BLUETOOTH-verbinding automatisch tot stand worden gebracht en zal [Connected music] of [Connected voice, music] verschijnen op het scherm. Ga door naar stap 7.



Onder Windows 10

- Klik op de [Start]-knop en vervolgens op [Settings].
- Klik op [Devices].

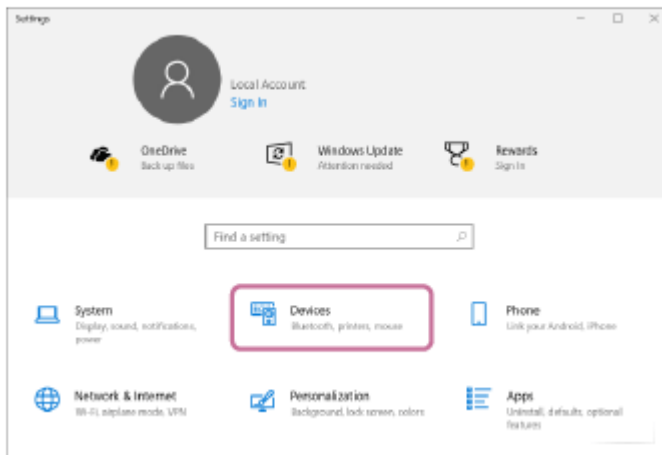

- Klik op het tabblad [Bluetooth & other devices], klik op de [Bluetooth] schakelaar om de BLUETOOTH-functie in te schakelen en klik dan op [Add Bluetooth or other device].

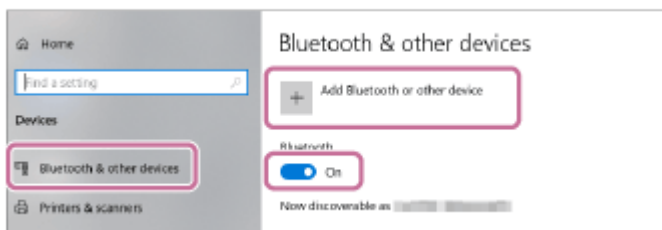

- Klik op [Bluetooth].

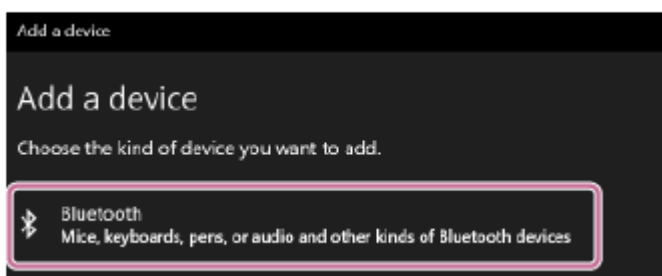

- Selecteer [ULT FIELD 1].

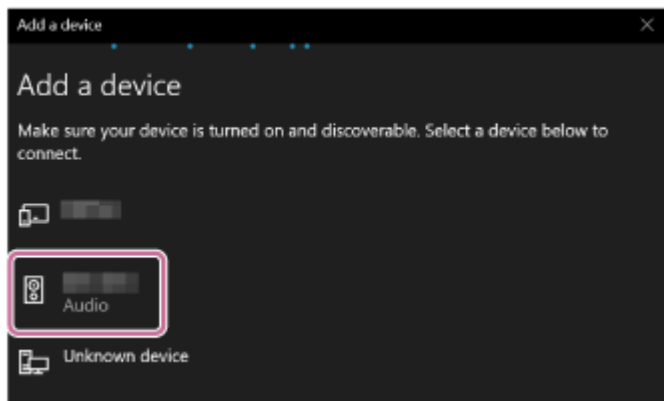

Als er een wachtwoord* vereist is, moet u "0000" invoeren.

Als [ULT FIELD 1] niet verschijnt, moet u de handeling herhalen vanaf stap 3.

* Het wachtwoord kan ook "passcode", "PIN-code", "Pin-nummer" of "paswoord" worden genoemd.

- Nadat de toestellen gekoppeld zijn, zal de BLUETOOTH-verbinding automatisch tot stand worden gebracht en zal [Connected music] of [Connected voice, music] verschijnen op het scherm. Ga door naar stap 7.

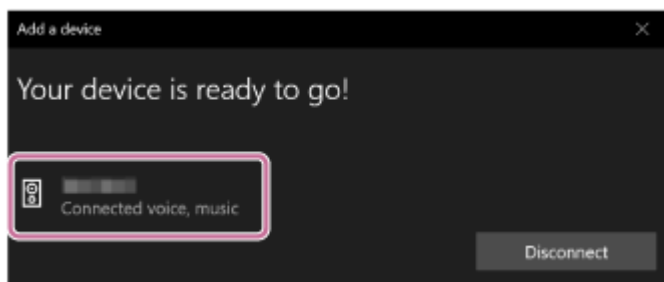

6 Selecteer de luidspreker op de computer.

Onder Windows 11

- Klik op de [Start]-knop en vervolgens op [Settings].
- Klik op [Bluetooth & devices].
- Selecteer [ULT FIELD 1] en klik op [Connect].

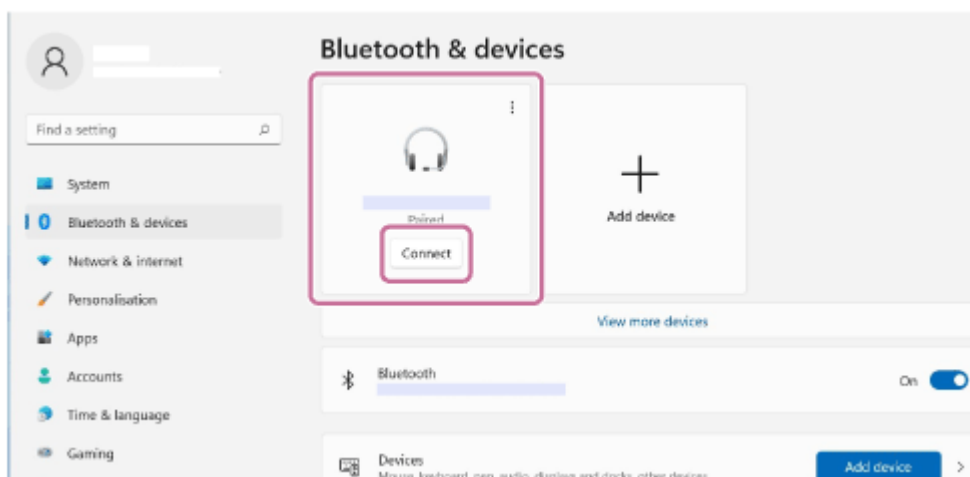

Het pictogram op het scherm kan er anders uitzien dan wat u daadwerkelijk ziet.

Wanneer een BLUETOOTH-verbinding tot stand wordt gebracht, wordt [Connected music] of [Connected voice, music] weergegeven op het scherm. Ga door naar stap 7.

Onder Windows 10

- Klik op de [Start]-knop en vervolgens op [Settings].

2. Klik op [Devices].

3. Selecteer [ULT FIELD 1] onder "Audio" op het tabblad [Bluetooth & other devices] en klik vervolgens op [Connect].

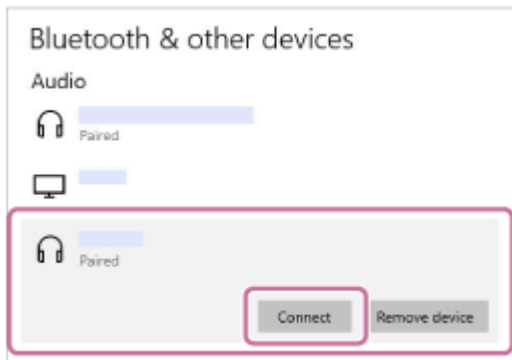

Het pictogram op het scherm kan er anders uitzien dan wat u daadwerkelijk ziet.

Wanneer een BLUETOOTH-verbinding tot stand wordt gebracht, wordt [Connected music] of [Connected voice, music] weergegeven op het scherm. Ga door naar stap 7 .

7 Volg de aanwijzingen op uw scherm om een BLUETOOTH-verbinding tot stand te brengen.

Wanneer de BLUETOOTH-verbinding tot stand wordt gebracht, hoort u een geluidssignaal uit de luidspreker en verandert de activiteit van de  (BLUETOOTH) aanduiding van knipperen naar doorlopend branden.

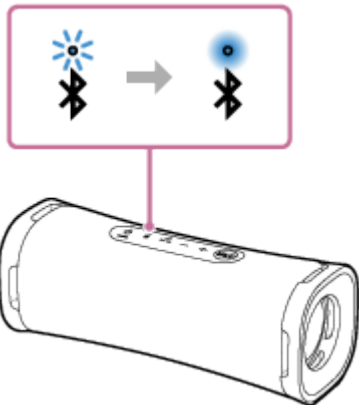

Als de poging om verbinding te maken mislukt, moet u de procedure herhalen vanaf stap 3 .

Hint

- De hierboven gegeven instructies op de computer dienen als voorbeeld. Raadpleeg voor details de gebruiksaanwijzing van uw computer. Bovendien zijn niet alle computers getest op compatibiliteit met de procedure hierboven en is de procedure niet van toepassing op zelfgebouwde computers.

Opmerking

- De koppelstand van de luidspreker wordt na ongeveer 5 minuten afgesloten en de  (BLUETOOTH) aanduiding gaat langzaam knipperen. Wanneer de luidspreker geen koppelinformatie heeft, bijvoorbeeld in de fabrieksinstellingen, zal de koppelstand niet worden afgesloten. Als de koppelstand wordt afgesloten voordat het proces voltooid is, moet u de procedure herhalen vanaf stap 3 .
- Wanneer BLUETOOTH-apparaten aan elkaar gekoppeld zijn, hoeft dat in principe niet meer opnieuw te gebeuren, behalve in de volgende gevallen:
 - De koppelinformatie is verwijderd na een reparatie enz.
 - De luidspreker is al gekoppeld geweest aan 8 apparaten en u probeert met nog een ander apparaat te koppelen.

De luidspreker kan worden gekoppeld aan maximaal 8 apparaten. Wanneer u probeert te koppelen met een nieuw apparaat terwijl er al met 8 andere apparaten gekoppeld is, zal de koppelingsinformatie van het eerste apparaat waarmee een BLUETOOTH-verbinding tot stand is gebracht worden vervangen door de informatie van het nieuwe apparaat.

- De koppelingsinformatie voor de luidspreker is verwijderd van het BLUETOOTH-apparaat.
- De luidspreker wordt geïnitieerd.
Alle koppelingsinformatie zal worden verwijderd. Als u de luidspreker initialiseert, kan blijken dat het daarna niet meer mogelijk is om verbinding te maken met uw computer. Verwijder in dit geval de koppelingsinformatie voor de luidspreker van uw computer en voer de koppelprocedure vervolgens opnieuw uit.
- De luidspreker kan worden gekoppeld aan meerdere apparaten, maar er kan alleen muziek worden weergegeven van één gekoppeld apparaat tegelijk.
- Het wachtwoord voor de luidspreker is "0000". Als er een ander wachtwoord dan "0000" is ingesteld op het BLUETOOTH-apparaat, kan er niet worden gekoppeld met de luidspreker.

Verwant onderwerp

- [Luisteren naar muziek van een apparaat via een BLUETOOTH-verbinding](#)
- [Afsluiten van de BLUETOOTH-verbinding \(na gebruik\)](#)

Draadloze luidspreker
ULT FIELD 1

Verbinding maken met een computer via een BLUETOOTH-verbinding (Mac)

Koppelen is het proces waarbij over en weer de vereiste informatie wordt geregistreerd op de BLUETOOTH-apparaten die u draadloos met elkaar wilt verbinden.

Om meerdere BLUETOOTH-apparaten te kunnen gebruiken met de luidspreker, moet u voor elk apparaat apart de volgende koppelprocedure uitvoeren.

De koppelingsinformatie voor de BLUETOOTH-apparaten wordt bewaard op de luidspreker wanneer de luidspreker wordt uitgeschakeld.

Geschikte besturingssystemen

macOS Monterey (versie 12.6)

Doe het volgende voor u gaat beginnen.

- Plaats uw computer binnen 1 m afstand van de luidspreker.
- Sluit de luidspreker aan op een stopcontact via een USB-netstroomadapter (in de handel verkrijgbaar). Of laad de ingebouwde batterij voldoende op.
- Zorg ervoor dat u de gebruiksaanwijzing die meegeleverd werd met de computer bij de hand hebt.
- Om te voorkomen dat er plotseling harde geluiden uit de luidspreker komen, moet u het volume van zowel de computer als de luidspreker laag zetten, of de weergave van de muziek stoppen.
- Schakel de luidspreker van uw computer in.
Als de luidspreker van uw computer is ingesteld op  (geluid uit), zal er geen geluid worden weergegeven via de BLUETOOTH-luidspreker.

– Wanneer de luidspreker van uw computer is ingeschakeld:



1 Zet de luidspreker aan.

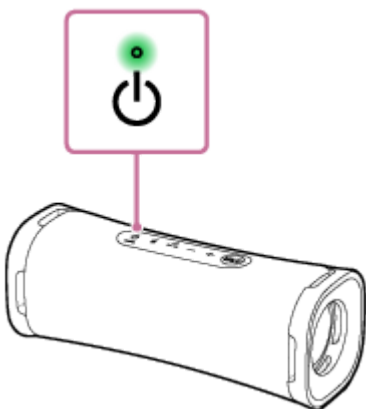

2 Controleer de (BLUETOOTH) aanduiding op activiteit.

Wanneer de aanduiding dubbel knippert

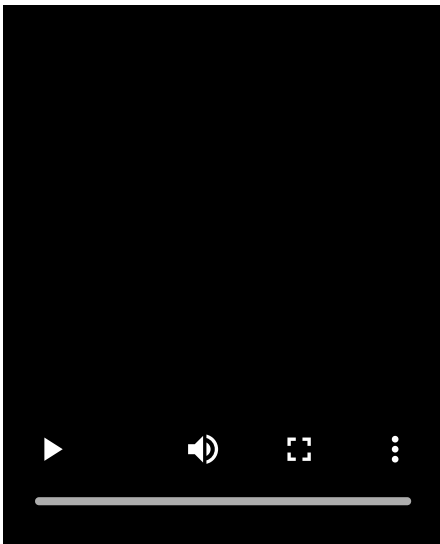

Als de luidspreker voor het eerst sinds aankoop is gekoppeld met een BLUETOOTH-apparaat, of als de luidspreker is geïnitieerd (zodat de luidspreker geen koppelinginformatie meer heeft), gaat de luidspreker automatisch in de koppelstand wanneer hij aan wordt gezet. Ga door naar stap 4.

Wanneer de aanduiding langzaam knippert

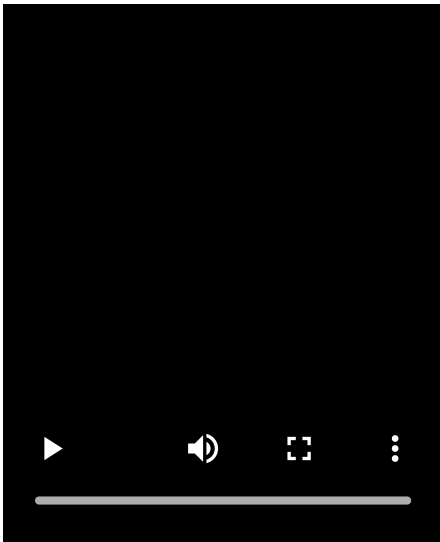

De luidspreker zoekt naar BLUETOOTH-verbindingen.

- Om de luidspreker te koppelen met een tweede of volgend BLUETOOTH-apparaat (wanneer de luidspreker koppelinginformatie heeft voor andere BLUETOOTH-apparaten), moet u doorgaan naar stap 3.
- Om de luidspreker opnieuw te verbinden met een van de BLUETOOTH-apparaten die eerder met de luidspreker verbonden zijn geweest, moet u doorgaan met stap 4.
De luidspreker zal automatisch verbinding maken met de computer door de BLUETOOTH-functie van de computer in te schakelen.
Afhankelijk van het BLUETOOTH-apparaat is het mogelijk dat de luidspreker opnieuw moet worden verbonden met het apparaat onmiddellijk nadat het aan is gezet. Raadpleeg voor details de gebruiksaanwijzing van uw BLUETOOTH-apparaat.

Wanneer de aanduiding blijft branden

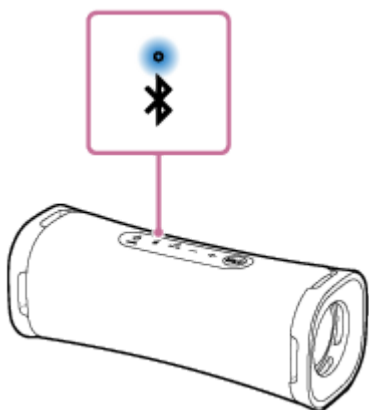

De luidspreker is al verbonden met een van de BLUETOOTH-apparaten.

Om de luidspreker te verbinden met een ander BLUETOOTH-apparaat, moet u een van de volgende dingen doen:

- Om de luidspreker te koppelen met een tweede of volgend BLUETOOTH-apparaat (wanneer de luidspreker koppelingsinformatie heeft voor andere BLUETOOTH-apparaten), moet u doorgaan naar stap 3 .
- Om de luidspreker opnieuw te verbinden met een van de BLUETOOTH-apparaten die eerder met de luidspreker verbonden zijn geweest, moet u doorgaan met stap 4 .
De luidspreker zal automatisch verbinding maken met de computer door de BLUETOOTH-functie van de computer in te schakelen.

3 Druk op de (BLUETOOTH) toets.

U hoort de stembegeleiding (Pairing (Koppelen)) uit de luidspreker en de  (BLUETOOTH) aanduiding begint dubbel te knipperen (koppelstand).

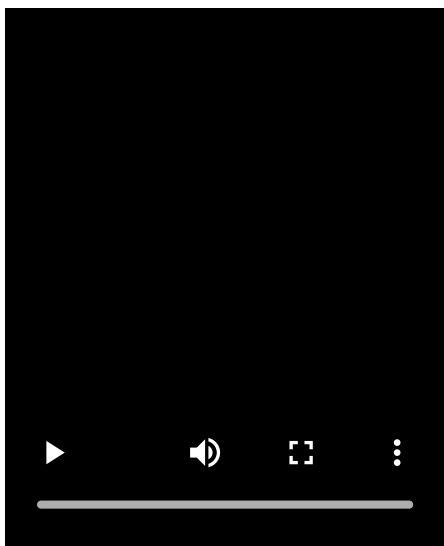

4 Zoek op de computer naar de luidspreker.

1. Klik op [ (System Preferences)] - [Bluetooth] in de taakbalk rechts onderaan het scherm.

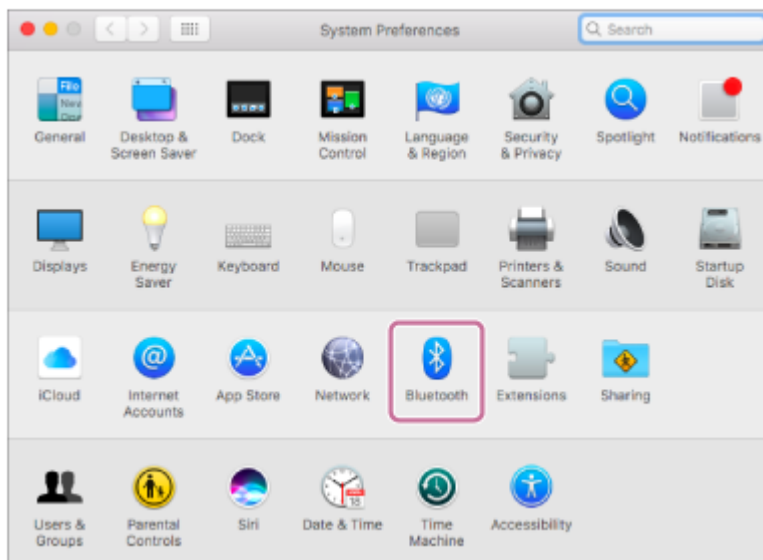

2. Selecteer [ULT FIELD 1] van het Bluetooth-scherm, en klik vervolgens op [Pair].

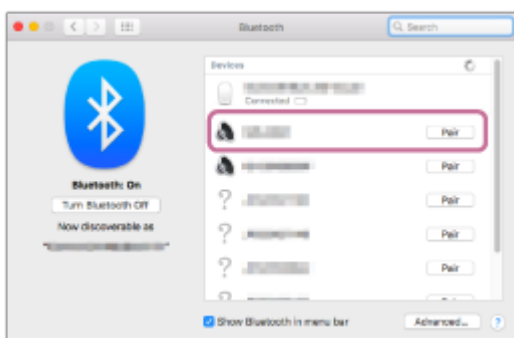

5 **Volg de aanwijzingen op uw scherm om een BLUETOOTH-verbinding tot stand te brengen.**

Wanneer de BLUETOOTH-verbinding tot stand wordt gebracht, hoort u een geluidssignaal uit de luidspreker en verandert de activiteit van de  (BLUETOOTH) aanduiding van knipperen naar doorlopend branden.

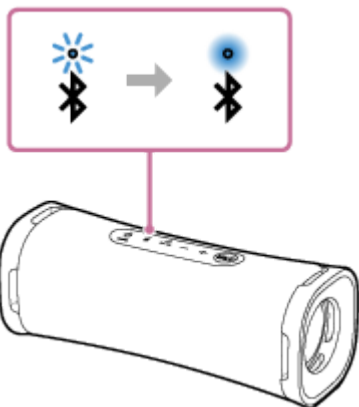

Als de poging om verbinding te maken mislukt, moet u de procedure herhalen vanaf stap 3.

6 **Klik op het pictogram voor de luidspreker rechts bovenaan het scherm en selecteer [ULT FIELD 1] van [Output Device].**

U kunt genieten van muziek enz. van uw computer.

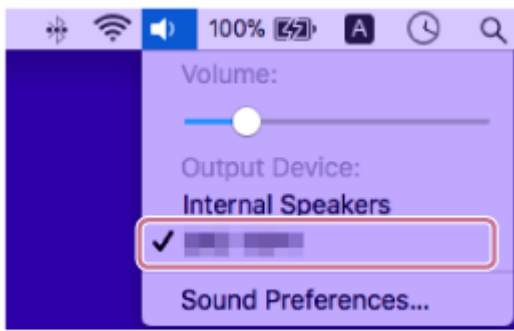

Hint

- De hierboven gegeven instructies op de computer dienen als voorbeeld. Raadpleeg voor details de gebruiksaanwijzing van uw computer. Bovendien zijn niet alle computers getest op compatibiliteit met de procedure hierboven en is de procedure niet van toepassing op zelfgebouwde computers.

Opmerking

- De koppelstand van de luidspreker wordt na ongeveer 5 minuten afgesloten en de  (BLUETOOTH) aanduiding gaat langzaam knipperen. Wanneer de luidspreker geen koppelinginformatie heeft, bijvoorbeeld in de fabrieksinstellingen, zal de koppelstand niet worden afgesloten. Als de koppelstand wordt afgesloten voordat het proces voltooid is, moet u de procedure herhalen vanaf stap 3.
- Wanneer BLUETOOTH-apparaten aan elkaar gekoppeld zijn, hoeft dat in principe niet meer opnieuw te gebeuren, behalve in de volgende gevallen:
 - De koppelinginformatie is verwijderd na een reparatie enz.
 - De luidspreker is al gekoppeld geweest aan 8 apparaten en u probeert met nog een ander apparaat te koppelen. De luidspreker kan worden gekoppeld aan maximaal 8 apparaten. Wanneer u probeert te koppelen met een nieuw apparaat terwijl er al met 8 andere apparaten gekoppeld is, zal de koppelinginformatie van het eerste apparaat waarmee een BLUETOOTH-verbinding tot stand is gebracht worden vervangen door de informatie van het nieuwe apparaat.
 - De koppelinginformatie voor de luidspreker is verwijderd van het BLUETOOTH-apparaat.
 - De luidspreker wordt geïnitieerd. Alle koppelinginformatie zal worden verwijderd. Als u de luidspreker initialiseert, kan blijken dat het daarna niet meer mogelijk is om verbinding te maken met uw computer. Verwijder in dit geval de koppelinginformatie voor de luidspreker van uw computer en voer de koppelprocedure vervolgens opnieuw uit.
- De luidspreker kan worden gekoppeld aan meerdere apparaten, maar er kan alleen muziek worden weergegeven van één gekoppeld apparaat tegelijk.
- Het wachtwoord voor de luidspreker is "0000". Als er een ander wachtwoord dan "0000" is ingesteld op het BLUETOOTH-apparaat, kan er niet worden gekoppeld met de luidspreker.

Verwant onderwerp

- [Luisteren naar muziek van een apparaat via een BLUETOOTH-verbinding](#)
- [Afsluiten van de BLUETOOTH-verbinding \(na gebruik\)](#)

Draadloze luidspreker
ULT FIELD 1

Luisteren naar muziek van een apparaat via een BLUETOOTH-verbinding

U kunt naar muziek van een BLUETOOTH-apparaat luisteren en dit apparaat bedienen met de luidspreker via een BLUETOOTH-verbinding, als dit apparaat de volgende BLUETOOTH-profielen ondersteunt.

A2DP (Advanced Audio Distribution Profile)

Stelt u in staat om draadloos te genieten van audio van hoge kwaliteit.

AVRCP (Audio Video Remote Control Profile)

Stelt u in staat om het volume in te stellen en de weergave te starten en te pauzeren, of naar het begin van het volgende/huidige nummer te springen.

De bediening kan per BLUETOOTH-apparaat verschillend zijn. Raadpleeg de handleiding die wordt meegeleverd met het BLUETOOTH-apparaat.

Opmerking

- Zorg er van tevoren voor dat het volume op het BLUETOOTH-apparaat en de luidspreker is ingesteld op een gematigd niveau om te voorkomen dat er plotseling heel harde geluiden worden weergegeven door de luidspreker. Afhankelijk van het BLUETOOTH-apparaat kan het volume van de luidspreker mogelijk niet worden ingesteld op het BLUETOOTH-apparaat wanneer de weergave op het apparaat gestopt/gepauzeerd is.

1 Verbind de luidspreker met het BLUETOOTH-apparaat.

Wanneer de BLUETOOTH-verbinding tot stand wordt gebracht, hoort u een geluidssignaal uit de luidspreker en verandert de activiteit van de  (BLUETOOTH) aanduiding van knipperen naar doorlopend branden.

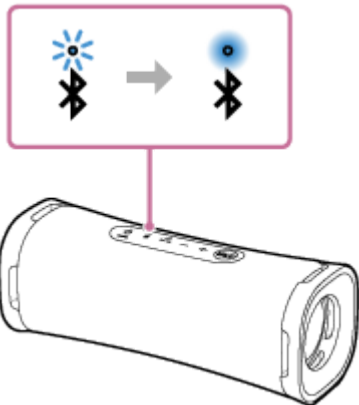

2 Begin iets af te spelen op het BLUETOOTH-apparaat.

3 Stel het volume in door op de **-/+ (volume) toetsen van de luidspreker te drukken of door het BLUETOOTH-apparaat te bedienen.**

Wanneer u op de **-/+ (volume) toetsen van de luidspreker drukt of het volume instelt op het BLUETOOTH-apparaat, zal de  (aan/uit) aanduiding één keer of 3 keer knipperen.**

Afhankelijk van het BLUETOOTH-apparaat dat u gebruikt is het mogelijk dat de  (aan/uit) aanduiding op de luidspreker niet knippert, ook niet als u het volume regelt op het BLUETOOTH-apparaat.

Houd de **-/+ (volume) toetsen ingedrukt om de instelling snel te veranderen.**

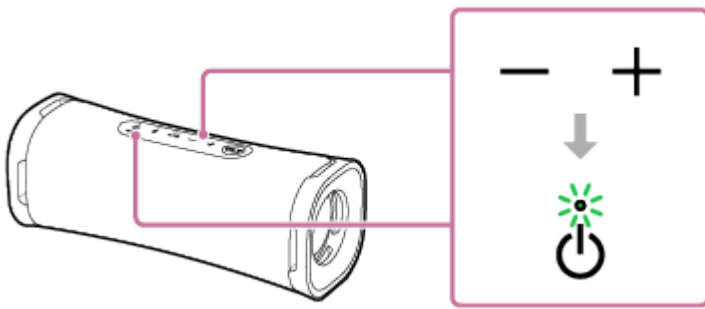

Tijdens de weergave kunt u met de ►|| (weergave)/ 📞 (bellen) toets de volgende handelingen verrichten.

Pauseren

Druk op de ►|| (weergave)/ 📞 (bellen) toets tijdens weergave om te pauseren. Druk er nog eens op om het pauseren te annuleren.

Springen naar het begin van het volgende nummer

Druk twee keer snel achter elkaar op de ►|| (weergave)/ 📞 (bellen) toets tijdens weergave.

Spring naar het begin van het huidige fragment of naar het vorige fragment*

Druk 3 keer snel achter elkaar op de ►|| (weergave)/ 📞 (bellen) toets tijdens weergave.

* De handelingen hierboven hangen mede af van het gebruikte BLUETOOTH-apparaat.

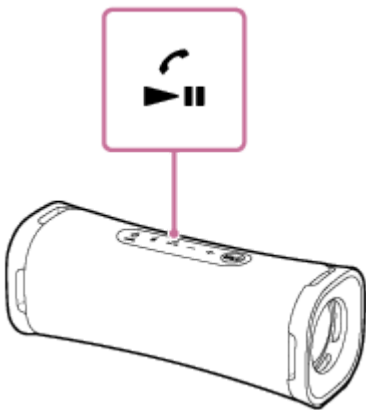

Hint

- Zolang de luidspreker is aangesloten op een stopcontact met een USB-netstroomadapter (in de handel verkrijgbaar), kan de ingebouwde batterij van de luidspreker zichzelf opladen, ook terwijl er muziek wordt weergegeven door de luidspreker. Afhankelijk van het type of de specificaties van de USB-netstroomadapter, of het gebruik van de luidspreker kan het echter lang duren voor het opladen voltooid is. Wanneer u de luidspreker wilt gebruiken terwijl de batterij wordt opgeladen, moet u het volume van de luidspreker lager zetten, of de luidspreker uit zetten en de batterij volledig laten opladen voor u de luidspreker gaat gebruiken.
- De luidspreker ondersteunt content-beveiliging met de SCMS-T-methode. U kunt via de luidspreker luisteren naar muziek (of audio) van een smartphone of mobiele telefoon die de SCMS-T-methode ondersteunt.
- Wanneer u het volume instelt op het maximum- of minimumniveau op de luidspreker, zal de 🔌 (aan/uit) aanduiding 3 keer knipperen.

Opmerking

- Als de communicatie-omstandigheden slecht zijn, is het mogelijk dat het BLUETOOTH-apparaat verkeerd reageert op de handelingen op de luidspreker.
- Bij gebruik op een plek met een hoge temperatuur, is het mogelijk dat het volume verlaagd wordt om de ingebouwde batterij te beschermen.
- Wanneer de ingebouwde batterij leeg raakt, zal het maximum volume van de luidspreker afnemen.

- Afhankelijk van het BLUETOOTH-apparaat moet u mogelijk het volume bijstellen, of de audio-uitgangsinstelling van het verbonden apparaat instellen.
- Afhankelijk van het BLUETOOTH-apparaat dat verbonden is met de luidspreker, de communicatie-omstandigheden, of de gebruiksomgeving, is het mogelijk dat er ruis optreedt of dat de geluidswaergave wordt onderbroken.

Verwant onderwerp

- [De luidspreker opladen](#)
- [Afsluiten van de BLUETOOTH-verbinding \(na gebruik\)](#)

5-057-417-51(2) Copyright 2024 Sony Corporation

Draadloze luidspreker
ULT FIELD 1

Selecteren van de kwaliteit voor de muziekweergave via een BLUETOOTH-verbinding (Codec)

De "Voorkeur voor geluidskwaliteit" en de "Voorkeur voor stabiele verbinding" instellingen zijn beschikbaar op de luidspreker voor de kwaliteit van de muziekweergave via BLUETOOTH-verbindingskwaliteit. De instelling "Voorkeur voor geluidskwaliteit" biedt niet alleen compatibiliteit met SBC, maar ook met AAC voor muziekweergave met een hoge geluidskwaliteit, terwijl de instelling "Voorkeur voor stabiele verbinding" muziekweergave via meer stabiele BLUETOOTH-verbindingen mogelijk maakt. Bij aankoop is de instelling "Voorkeur voor geluidskwaliteit" ingeschakeld.

- Voorkeur voor geluidskwaliteit (standaardinstelling): De meest optimale codec wordt automatisch geselecteerd uit AAC en SBC.
- Voorkeur voor stabiele verbinding: SBC is geselecteerd.



1 Zet de luidspreker aan.

U hoort het meldingsgeluid uit de luidspreker en de  (BLUETOOTH) aanduiding knippert* blauw.

* Als er een BLUETOOTH-apparaat waarmee eerder verbinding is gemaakt in de buurt is, is het mogelijk dat de luidspreker automatisch wordt verbonden met dit apparaat, waarna de  (BLUETOOTH) aanduiding blauw kan oplichten.

2 Verander de BLUETOOTH-verbindingskwaliteit.

Met de toetsen op de luidspreker

1. Houd de  (weergave)/  (bellen) toets en de + (volume) toets tegelijkertijd ongeveer 2 seconden lang ingedrukt.

Wanneer de instelling wordt gewijzigd naar de functie "Voorkeur voor stabiele verbinding", knippert de  (aan/uit) aanduiding 3 keer groen.

Wanneer de instelling wordt gewijzigd naar de functie "Voorkeur voor geluidskwaliteit", knippert de  (aan/uit) aanduiding twee keer groen.

Wanneer de luidspreker is verbonden met BLUETOOTH-apparatuur, worden alle verbindingen automatisch verbroken en opnieuw tot stand gebracht en vervolgens wordt de voorkeur ingeschakeld.

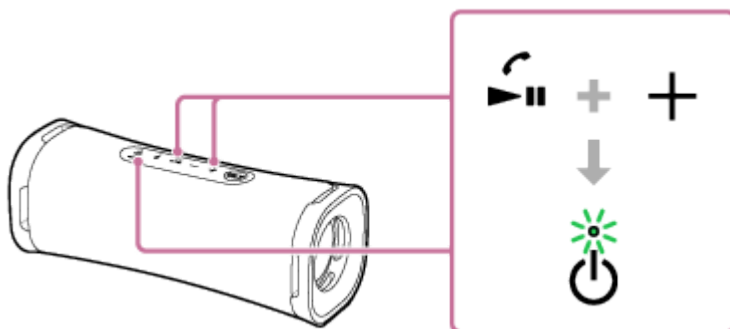

Met "Sony | Music Center"

1. Koppel de luidspreker met een BLUETOOTH-apparaat, zoals een smartphone.
Wanneer een BLUETOOTH-verbinding tot stand wordt gebracht, hoort u het meldingsgeluid uit de luidspreker.
2. Tik op [Music Center] op uw smartphone enz. om de applicatie op te starten.



Music Center

3. Tik op [ULT FIELD 1].
4. Tik op [Settings] - [Sound] - [Bluetooth Connection Quality] en selecteer vervolgens [Priority on Sound Quality] of [Priority on Stable Connection].
Alle verbindingen met BLUETOOTH-apparaten worden automatisch verbroken en opnieuw tot stand gebracht en vervolgens wordt de voorkeur ingeschakeld.

Hint

- Zolang de luidspreker is aangesloten op het stopcontact met een USB-netstroomadapter (in de handel verkrijgbaar), kunt u de BLUETOOTH-verbindingkwaliteit ook veranderen wanneer de luidspreker uit staat.
- Bij gebruik van de Stereo Pair-functie zal de codec automatisch overschakelen naar SBC.

Opmerking

- Wanneer de instelling "Voorkeur voor geluidskwaliteit" is geselecteerd, kan er ruis optreden of kan de geluidswaergave worden onderbroken vanwege de instelling van uw BLUETOOTH-apparaat en omgevingsomstandigheden. Verander in een dergelijk geval de BLUETOOTH-verbindingkwaliteit naar de instelling "Voorkeur voor stabiele verbinding".

Verwant onderwerp

- [Ondersteunde codecs](#)
- [Wat u kunt doen met "Sony | Music Center"](#)

Draadloze luidspreker
ULT FIELD 1

Ondersteunde codecs

Een codec is een algoritme voor het coderen van audio dat wordt gebruikt voor het draadloos overbrengen van audio via BLUETOOTH-verbindingen.

De luidspreker biedt ondersteuning voor de volgende 2 codecs voor de weergave van muziek via een A2DP-verbinding: SBC en AAC.

- **SBC**
Dit is een afkorting van Subband Codec.
SBC is de standaard technologie voor het coderen van audio die wordt gebruikt door BLUETOOTH-apparatuur.
Alle BLUETOOTH-apparaten ondersteunen SBC.
- **AAC**
Dit is een afkorting van Advanced Audio Coding.
AAC wordt hoofdzakelijk gebruikt door producten van Apple, zoals de iPhone, en kan een hogere geluidskwaliteit bieden dan SBC.

Wanneer er muziek wordt overgebracht van een verbonden apparaat met een van de bovenvermelde codecs, zal de luidspreker automatisch overschakelen naar die codec en de muziek met diezelfde codec weergeven.

Als het verbonden apparaat een codec met een hogere geluidskwaliteit ondersteunt dan SBC, is het mogelijk dat u het apparaat van tevoren moet instellen om muziek over te brengen met de gewenste codec, geselecteerd uit de ondersteunde codecs.

Raadpleeg de handleiding van het apparaat in kwestie voor het instellen van de codec.

Verwant onderwerp

- [Selecteren van de kwaliteit voor de muziekweergave via een BLUETOOTH-verbinding \(Codec\)](#)

Draadloze luidspreker
ULT FIELD 1

Afsluiten van de BLUETOOTH-verbinding (na gebruik)

Wanneer u klaar bent met het luisteren naar muziek met het BLUETOOTH-apparaat, kunt u met behulp van de volgende handelingen de BLUETOOTH-verbinding verbreken of afsluiten.

Wanneer de BLUETOOTH-verbinding wordt verbroken, hoort u het geluidssignaal uit de luidspreker.

- Schakel de BLUETOOTH-functie op het BLUETOOTH-apparaat uit. Raadpleeg voor details de handleiding van het apparaat.
- Zet het BLUETOOTH-apparaat uit.
- Zet de luidspreker uit.

Hint

- Wanneer u de Stereo Pair-functie gebruikt en de ene luidspreker uitschakelt, zal de andere luidspreker automatisch worden uitgeschakeld. De BLUETOOTH-verbinding tussen hen zal worden verbroken.
- Wanneer u klaar bent met het luisteren naar muziek, kan de BLUETOOTH-verbinding automatisch verbroken worden, afhankelijk van het gebruikte BLUETOOTH-apparaat.

Verwant onderwerp

- [Uitschakelen van de stroom](#)
- [Autom. standby \(energiebesparende\) functie](#)

Draadloze luidspreker
ULT FIELD 1

Profiteren van verschillende geluidseffecten

U kunt genieten van het omschakelen tussen de geluidseffecten op de luidspreker.

Genieten van versterkt basgeluid (ULT-toets)

U kunt een van de volgende procedures uitvoeren voor het instellen. Bij aankoop staat de ULT POWER SOUND-instelling aan.

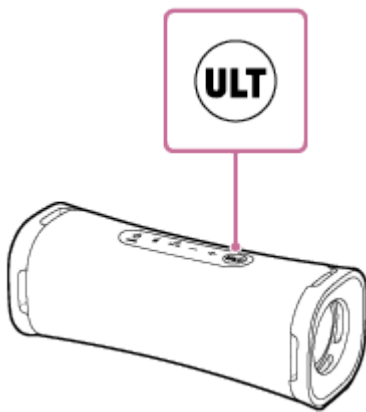

- Druk op de ULT-toets.
Telkens wanneer u op de ULT-toets drukt, wordt de ULT POWER SOUND-instelling in- of uitgeschakeld.
Telkens wanneer de instelling wordt gewijzigd, hoort u het meldingsgeluid uit de luidspreker en gaat de ULT-toets branden of uit.



ULT POWER SOUND: Benadrukt basgeluid.

- Gebruik "Sony | Music Center".
Tik in "Sony | Music Center" op [ULT FIELD 1] - [Settings] - [Sound] - [Sound Effect] en selecteer vervolgens [OFF] of [ULT POWER SOUND].

Hint

- Door de ULT-toets en de – (volume) toets op de luidspreker tegelijkertijd ongeveer 2 seconden ingedrukt te houden, kunt u het meldingsgeluid in- of uitschakelen.
Wanneer het meldingsgeluid wordt uitgeschakeld, zal de  (aan/uit) aanduiding 3 keer groen knipperen.
Wanneer het meldingsgeluid wordt ingeschakeld, zal de  (aan/uit) aanduiding twee keer groen knipperen.

De equalizerinstelling naar uw voorkeur aanpassen (CUSTOM)

Tik in "Sony | Music Center" op [ULT FIELD 1] - [Settings] - [Sound] - [Sound Effect] - [CUSTOM].

Tik op [Custom EQ] en pas de equalizerinstelling aan uw voorkeur aan.

Draadloze luidspreker
ULT FIELD 1

Draadloos muziek beluisteren met 2 luidsprekers (Stereo Pair-functie)

Om gebruik te kunnen maken van de Stereo Pair-functie, hebt u 2 ULT FIELD 1 luidsprekers nodig. Door 2 luidsprekers te koppelen via een BLUETOOTH-verbinding, kunt u genieten van een krachtiger weergave.

2 luidsprekers die zijn aangesloten via een BLUETOOTH-verbinding spelen geluid in stereo af, waarbij 1 luidspreker het geluid op het rechterkanaal (rechterkant) afspeelt en de andere het geluid op het linker kanaal (linkerkant) afspeelt.

Voor u de luidspreker gaat bedienen, moet u het volgende controleren:

- Werk de van tevoren geïnstalleerde software bij naar de nieuwste versie op elk van de luidsprekers om verbinding te maken voor de functie.
(Zie voor details over de procedure voor de update [Bijwerken van de van tevoren geïnstalleerde software.](#))
- Zorg er bij het instellen van de luidsprekers voor de Stereo Pair-functie voor dat de 2 luidsprekers die verbonden moeten worden voor de functie zich binnen 1 m van elkaar bevinden. Stop het afspelen van muziek als dit al bezig is.
- Zorg er bij het afspelen van muziek voor dat alle apparaten die voor de functie moeten worden aangesloten zich binnen 30 m in uw zicht bevinden.
Het maximale communicatiebereik kan afnemen onder de volgende omstandigheden.
 - Er bevindt zich een obstakel zoals een persoon, metaal, of een wand tussen de luidspreker en het BLUETOOTH-apparaat.
 - Er wordt een draadloos LAN-apparaat gebruikt in de buurt van de luidspreker.
 - Er wordt een magnetron gebruikt in de buurt van de luidspreker.
 - Er wordt een apparaat dat elektromagnetische straling genereert gebruikt in de buurt van de luidspreker.

1 Gebruik "Sony | Music Center" om de luidspreker in te stellen voor de Stereo Pair-functie.

Voor details over "Sony | Music Center" verwijzen we u naar de volgende URL:

<https://www.sony.net/smcqa/>

De Stereo Pair-functie beëindigen

Gebruik "Sony | Music Center".

Hint

- Het gebruik van de Stereo Pair-functie schakelt de codec automatisch over naar SBC.
- De Stereo Pair-functie wordt niet uitgeschakeld door de luidsprekers uit te zetten. Wanneer een van de luidsprekers weer wordt ingeschakeld, zal deze proberen een verbinding tot stand te brengen met de Stereo Pair-functie. Om de Stereo Pair-functie te gebruiken, moet u de andere luidspreker binnen 1 minuut inschakelen.

Opmerking

- Om te voorkomen dat er plotseling hard geluid uit de luidspreker komt, zet u het volume van de luidspreker en een BLUETOOTH-apparaat lager of stopt u het afspelen op het BLUETOOTH-apparaat voordat u een verbinding met het BLUETOOTH-apparaat tot stand brengt.

Verwant onderwerp

- ["Sony | Music Center" installeren](#)
- [Bijwerken van de van tevoren geïnstalleerde software](#)

5-057-417-51(2) Copyright 2024 Sony Corporation

Draadloze luidspreker
ULT FIELD 1

Een videogesprek voeren op een computer

Tijdens een videogesprek op een computer kunt u de luidspreker gebruiken om draadloos te spreken in het videogesprek.

1 Verbind de luidspreker met een computer via een BLUETOOTH-verbinding.

2 Start op de computer een applicatie voor videogesprekken op.

3 Bekijk de instellingen ^{*1} van de applicatie voor videogesprekken.

- Selecteer voor videogesprekken op de computer niet het BLUETOOTH-profiel voor muziekweergave (A2DP), maar dat voor telefoongesprekken (HFP/HSP-verbinding). Wanneer het BLUETOOTH-profiel voor muziekweergave (A2DP-verbinding) is geselecteerd, is het mogelijk dat er geen telefoongesprek gevoerd kan worden.
- Selecteer bij de luidsprekerinstellingen [Headset earphone (ULT FIELD 1 Hands-Free)]^{*2}, het BLUETOOTH-profiel voor telefoongesprekken (HFP/HSP-verbinding). ([Speakers (ULT FIELD 1 Stereo)]^{*2} is het BLUETOOTH-profiel voor muziekweergave.)
- Selecteer bij de microfooninstellingen [Headset microphone (ULT FIELD 1 Hands-Free)]^{*2}, het BLUETOOTH-profiel voor telefoongesprekken (HFP/HSP-verbinding).
- Afhankelijk van uw applicatie voor videogesprekken is het mogelijk dat [Headset earphone (ULT FIELD 1 Hands-Free)]^{*2} of [Headset microphone (ULT FIELD 1 Hands-Free)]^{*2}, het BLUETOOTH-profiel voor telefoongesprekken (HFP/HSP-verbinding), of [Speakers (ULT FIELD 1 Stereo)]^{*2}, het BLUETOOTH-profiel voor muziekweergave (A2DP-verbinding) niet beschikbaar zijn voor de luidspreker- of microfooninstellingen en dat misschien alleen [ULT FIELD 1] wordt getoond. Selecteer in een dergelijk geval [ULT FIELD 1].
- Ga voor veel gestelde vragen en de antwoorden daarop naar de klantenservice website.

*1 Afhankelijk van uw applicatie voor videogesprekken is het mogelijk dat deze functie niet beschikbaar is.

*2 De labels of aanduidingen kunnen verschillen, afhankelijk van uw computer of applicatie voor videogesprekken.

Hint

- Wanneer u de instellingen van de applicatie voor videogesprekken niet kunt bekijken of wanneer u [Headset earphone (ULT FIELD 1 Hands-Free)] of [Headset microphone (ULT FIELD 1 Hands-Free)], het BLUETOOTH-profiel voor telefoongesprekken (HFP/HSP-verbinding) niet kunt selecteren, moet u [Headset earphone (ULT FIELD 1 Hands-Free)] of [Headset microphone (ULT FIELD 1 Hands-Free)] selecteren voor de instellingen op de computer, waarna u een verbinding tot stand moet brengen. Zie voor details de volgende onderwerpen.
 - [Verbinding maken met een computer via een BLUETOOTH-verbinding \(Windows®\)](#)
 - [Verbinding maken met een computer via een BLUETOOTH-verbinding \(Mac\)](#)
- Op een Mac computer wordt zowel het BLUETOOTH-profiel voor muziekweergave (A2DP) en dat voor telefoongesprekken (HFP/HSP-verbinding) gebruikt voor videogesprekken en hoeft er geen profiel geselecteerd te worden.

Verwant onderwerp

- [Afsluiten van de BLUETOOTH-verbinding \(na gebruik\)](#)
- [Wat kan ik doen om een eventueel probleem op te lossen?](#)

5-057-417-51(2) Copyright 2024 Sony Corporation

Draadloze luidspreker
ULT FIELD 1

Er wordt een gesprek ontvangen

U kunt hands-free telefoneren met een smartphone of mobiele telefoon die het BLUETOOTH HFP (Hands-free Profile) of HSP (Headset Profile)-profiel via een BLUETOOTH-verbinding ondersteunt.

- Als uw smartphone of mobiele telefoon zowel HFP als HSP ondersteunt, moet u HFP instellen.
- De bediening kan per model smartphone of mobiele telefoon verschillend zijn. Raadpleeg de handleiding die wordt meegeleverd met de smartphone of mobiele telefoon.

Over beltonen

Wanneer u gebeld wordt, zal de weergave worden gepauzeerd en zal er een beltoon worden weergegeven via de luidspreker.

De beltoon varieert op de volgende manieren, afhankelijk van uw smartphone of mobiele telefoon.

- Beltoon ingesteld op de luidspreker
- Beltoon ingesteld op de smartphone of mobiele telefoon
- Beltoon ingesteld op de smartphone of mobiele telefoon speciaal voor een BLUETOOTH-verbinding

1 Verbind de luidspreker met een smartphone of mobiele telefoon.

Wanneer de BLUETOOTH-verbinding tot stand wordt gebracht, hoort u een geluidssignaal uit de luidspreker en verandert de activiteit van de  (BLUETOOTH) aanduiding van knipperen naar doorlopend branden.

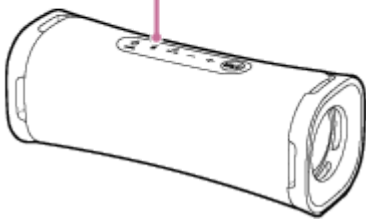

Wanneer de Stereo Pair-functie wordt gebruikt

Maak verbinding met de luidspreker waarvan de  (BLUETOOTH) aanduiding blauw knippert. In de volgende stappen en handelingen tijdens een hands-free gesprek kunt u een luidspreker bedienen die is verbonden met de smartphone of mobiele telefoon.

2 Druk op de (weergave)/ (bellen) toets wanneer u gebeld wordt.

Spreek in de microfoon () van de luidspreker.

Wanneer u gebeld wordt, zal de weergave worden gepauzeerd en zal er een beltoon worden weergegeven via de luidspreker.

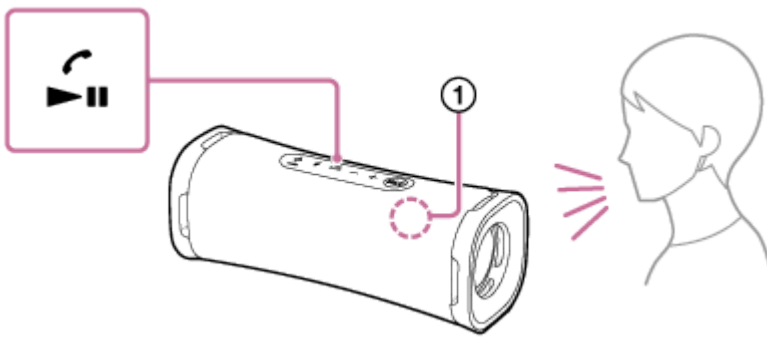

Als u geen beltoon hoort via de luidspreker

De luidspreker is mogelijk niet verbonden met een smartphone of mobiele telefoon met HFP of HSP. Controleer de verbindingstatus op de smartphone of mobiele telefoon.

3 Wanneer de telefoon gaat of er een telefoongesprek bezig is, kunt u het volume instellen met de -/+ (volume) toetsen op de luidspreker of op de smartphone of mobiele telefoon zelf.

Wanneer u op de -/+ (volume) toetsen van de luidspreker drukt of het volume instelt op de smartphone of mobiele telefoon zelf, zal de  (aan/uit) aanduiding één keer of 3 keer knipperen.

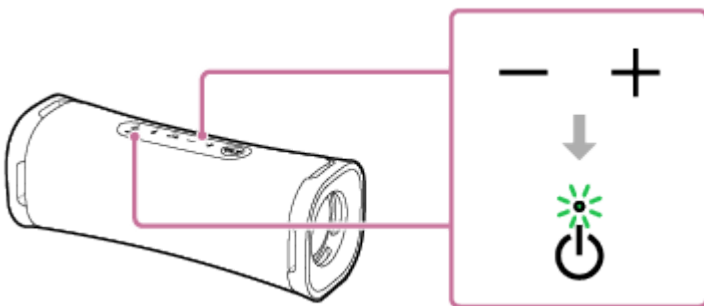

4 Om een telefoongesprek te beëindigen moet u op de (weergave)/ (bellen) toets drukken.

Als u naar muziek aan het luisteren was voor het telefoongesprek, zal de weergave worden hervat wanneer het telefoongesprek wordt beëindigd. Als u een telefoongesprek beëindigt door een bediening op de smartphone of mobiele telefoon, zal de weergave ook worden hervat wanneer het telefoongesprek wordt beëindigd als u voor het gesprek naar muziek aan het luisteren was.

Hint

- Sommige smartphones of mobiele telefoons geven prioriteit aan gebruik in de hand wanneer er gebeld wordt. Bij de HFP/HSP-verbinding, moet u op uw smartphone of mobiele telefoon de instellingen verrichten om het gesprek te kunnen ontvangen via de luidspreker.
- Als de beller uw stem niet of heel slecht kan horen, moet u dichterbij de luidspreker en meer in de microfoon spreken.
- Het volume van de muziekweergave en dat van telefoongesprekken wordt onafhankelijk van elkaar ingesteld op de luidspreker.

Opmerking

- Wanneer u de Stereo Pair-functie gebruikt, zal het geluid van het telefoongesprek alleen worden weergegeven door de luidspreker waarvan de  (BLUETOOTH) aanduiding blauw oplicht.
- Afhankelijk van de smartphone of mobiele telefoon is het mogelijk dat de weergave niet gepauzeerd wordt wanneer u gebeld wordt.
- Gebruik een smartphone of mobiele telefoon op tenminste 50 cm afstand van de luidspreker. Als de luidspreker en de smartphone of mobiele telefoon te dicht bij elkaar zijn, kan dit leiden tot ruis.

- Afhankelijk van het model van uw smartphone of mobiele telefoon, het besturingssysteem, of de geïnstalleerde applicaties, is het mogelijk dat sommige hands-freefuncties niet correct gebruikt kunnen worden.

Verwant onderwerp

- [Koppelen en verbinding maken met BLUETOOTH-apparaten](#)
- [Afsluiten van de BLUETOOTH-verbinding \(na gebruik\)](#)
- [Iemand bellen](#)

5-057-417-51(2) Copyright 2024 Sony Corporation

Draadloze luidspreker
ULT FIELD 1

Iemand bellen

U kunt hands-free telefoneren met een smartphone of mobiele telefoon die het BLUETOOTH HFP (Hands-free Profile) of HSP (Headset Profile)-profiel via een BLUETOOTH-verbinding ondersteunt.

- Als uw smartphone of mobiele telefoon zowel HFP als HSP ondersteunt, moet u HFP instellen.
- De bediening kan per model smartphone of mobiele telefoon verschillend zijn. Raadpleeg de handleiding die wordt meegeleverd met de smartphone of mobiele telefoon.

1 Verbind de luidspreker met een smartphone of mobiele telefoon.

Wanneer de BLUETOOTH-verbinding tot stand wordt gebracht, hoort u een geluidssignaal uit de luidspreker en verandert de activiteit van de  (BLUETOOTH) aanduiding van knipperen naar doorlopend branden.

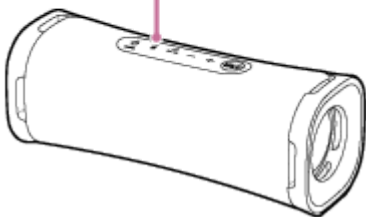

Wanneer de Stereo Pair-functie wordt gebruikt

Maak verbinding met de luidspreker waarvan de  (BLUETOOTH) aanduiding blauw knippert. In de volgende stappen en handelingen tijdens een hands-free gesprek kunt u een luidspreker bedienen die is verbonden met de smartphone of mobiele telefoon.

2 Bedien de smartphone of mobiele telefoon om iemand te bellen.

Wanneer u iemand belt, wordt de weergave gepauzeerd en zal de kiestoon worden weergegeven via de luidspreker.

Wanneer de gebelde persoon opneemt, kunt u in de microfoon () van de luidspreker spreken.

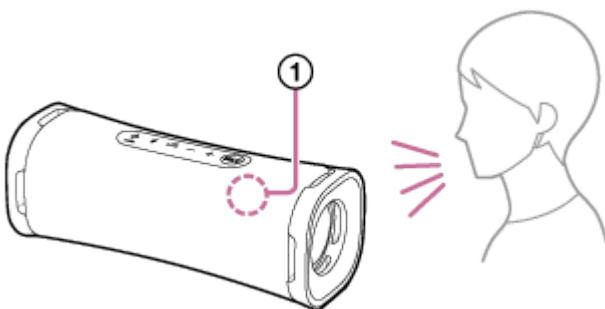

Als u geen kiestoon hoort via de luidspreker

- De luidspreker is mogelijk niet verbonden met een smartphone of mobiele telefoon met HFP of HSP. Controleer de verbindingstatus op de smartphone of mobiele telefoon.

- Schakel het telefoontoestel over naar de luidspreker door de **▶||** (weergave)/ **☎** (bellen) toets ongeveer 2 seconden ingedrukt te houden.

3 Wanneer de telefoon gaat of er een telefoongesprek bezig is, kunt u het volume instellen met de **-/+ (volume) toetsen op de luidspreker of op de smartphone of mobiele telefoon zelf.**

Wanneer u op de **-/+** (volume) toetsen van de luidspreker drukt of het volume instelt op de smartphone of mobiele telefoon zelf, zal de **⏻** (aan/uit) aanduiding één keer of 3 keer knipperen.

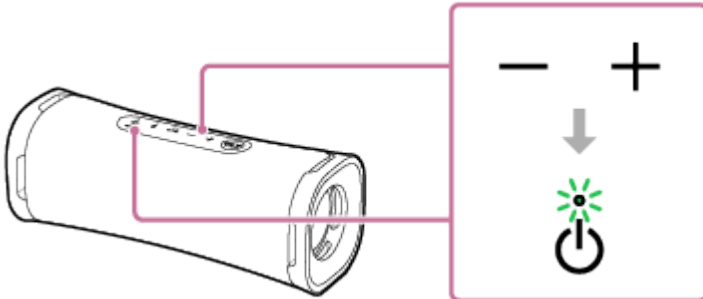

4 Om een telefoongesprek te beëindigen moet u op de **▶|| (weergave)/ **☎** (bellen) toets drukken.**

Als u naar muziek aan het luisteren was voor het telefoongesprek, zal de weergave worden hervat wanneer het telefoongesprek wordt beëindigd. Als u een telefoongesprek beëindigt door een bediening op de smartphone of mobiele telefoon, zal de weergave ook worden hervat wanneer het telefoongesprek wordt beëindigd als u voor het gesprek naar muziek aan het luisteren was.

Hint

- Als de persoon die u belt uw stem niet of heel slecht kan horen, moet u dichterbij de luidspreker en meer in de microfoon spreken.
- Het volume van de muziekweergave en dat van telefoongesprekken wordt onafhankelijk van elkaar ingesteld op de luidspreker.

Opmerking

- Wanneer u de Stereo Pair-functie gebruikt, zal het geluid van het telefoongesprek alleen worden weergegeven door de luidspreker waarvan de **⌘** (BLUETOOTH) aanduiding blauw oplicht.
- Afhankelijk van de smartphone of mobiele telefoon is het mogelijk dat de weergave niet gepauzeerd wordt wanneer er een telefoongesprek gemaakt wordt.
- Gebruik een smartphone of mobiele telefoon op tenminste 50 cm afstand van de luidspreker. Als de luidspreker en de smartphone of mobiele telefoon te dicht bij elkaar zijn, kan dit leiden tot ruis.

Verwant onderwerp

- [Koppelen en verbinding maken met BLUETOOTH-apparaten](#)
- [Afluiten van de BLUETOOTH-verbinding \(na gebruik\)](#)
- [Er wordt een gesprek ontvangen](#)

Draadloze luidspreker
ULT FIELD 1

Wat u kunt doen met "Sony | Music Center"

"Sony | Music Center" is een app waarmee u Sony audio-apparatuur die compatibel is met "Sony | Music Center" kunt bedienen met uw smartphone, enz.

Voor details over "Sony | Music Center" verwijzen we u naar de volgende URL:

<https://www.sony.net/smcqa/>

Handelingen die kunnen worden uitgevoerd op een luidspreker met "Sony | Music Center"

- Instellen van de Stereo Pair-functie, omwisselen van het rechter audiokanaal (rechterkant) en het linker audiokanaal (linkerkant)
- Instellen van de geluidskwaliteit en de equalizer
- Aan/uit optie-instellingen (STAMINA/Autom. standby)
- Omschakelen Bluetooth-verbindingkwaliteit (Voorkeur voor geluidskwaliteit/Voorkeur voor stabiele verbinding)
- Bekijken van de update of de versie van de software van de luidspreker
- Muziekbestanden afspelen die op de smartphone zijn opgeslagen
- Aanduiding niveau ingebouwde batterij

enz.

Opmerking

- Wat u kunt doen met "Sony | Music Center" hangt mede af van het verbonden apparaat. De technische gegevens en het ontwerp van de app kunnen zonder kennisgeving worden gewijzigd.
- U moet de nieuwste versie van "Sony | Music Center" gebruiken. Als u de luidspreker en het BLUETOOTH-apparaat niet via een BLUETOOTH-verbinding met elkaar kunt verbinden, of als er een probleem is, bijvoorbeeld geen geluid, moet u "Sony | Music Center" verwijderen en dan nog eens proberen om de verbinding via BLUETOOTH tot stand te brengen. Voor details over "Sony | Music Center" verwijzen we u naar Google Play (Play Store) of de App Store.
- Let op, want "Sony | Music Center" en "Music Center for PC" zijn verschillende apps.

Verwant onderwerp

- ["Sony | Music Center" installeren](#)
- [De luidspreker opladen](#)
- [Selecteren van de kwaliteit voor de muziekweergave via een BLUETOOTH-verbinding \(Codec\)](#)
- [Draadloos muziek beluisteren met 2 luidsprekers \(Stereo Pair-functie\)](#)
- [Bijwerken van de van tevoren geïnstalleerde software](#)

Draadloze luidspreker
ULT FIELD 1

"Sony | Music Center" installeren

Installeer "Sony | Music Center" op uw smartphone, enz. via Google Play (Play Store) of de App Store. Voor wat Apple iOS-apparaten betreft kan "Sony | Music Center" worden geïnstalleerd op apparaten met iOS 11.0 of nieuwer. Er is geen installatie mogelijk op apparaten met iOS 10.x of eerder.

- 1 Download "Sony | Music Center" van Google Play (Play Store) of de App Store en installeer de app.



Sony Music Center



- 2 Wanneer de installatie voltooid is, moet u "Sony | Music Center" opstarten.

Opmerking

- Let op, want "Sony | Music Center" en "Music Center for PC" zijn verschillende apps.
- U moet de nieuwste versie van "Sony | Music Center" gebruiken. Als u de luidspreker en het BLUETOOTH-apparaat niet via een BLUETOOTH-verbinding met elkaar kunt verbinden, of als er een probleem is, bijvoorbeeld geen geluid, moet u "Sony | Music Center" verwijderen en dan nog eens proberen om de verbinding via BLUETOOTH tot stand te brengen. Voor details over "Sony | Music Center" verwijzen we u naar Google Play (Play Store) of de App Store.

Verwant onderwerp

- [Wat u kunt doen met "Sony | Music Center"](#)

Draadloze luidspreker
ULT FIELD 1

Gebruiken van de spraakgestuurde assistentiefunctie (de Google™ app)

Met behulp van de Google app-functionaliteit die geleverd wordt op de Android smartphone, kunt u in de microfoon van de luidspreker spreken om de Android smartphone te bedienen. Hieronder laten we zien hoe u de Google app kunt gebruiken.

1 Selecteer de Google app als [Assist App] bij [Assist & Voice input].

Selecteer op een Android smartphone [Settings] - [Apps & notifications] - [Advanced] - [Default apps] - [Assist & Voice input] en selecteer de Google app als [Assist App].

De bediening hierboven is slechts een voorbeeld. Raadpleeg voor details de handleiding van de Android smartphone.

Raadpleeg voor details over de Google app de handleiding of de ondersteuningswebsite van de Android smartphone of de Google Play (Play Store) website.

Opmerking

- Het is mogelijk dat u de nieuwste versie van de app nodig hebt.
- De Google app kan mogelijk niet worden ingeschakeld via de luidspreker, afhankelijk van de specificaties van de Android smartphone.

2 Verbind de luidspreker met de Android smartphone via een BLUETOOTH-verbinding.

3 Terwijl de luidspreker is verbonden met de Android smartphone via een BLUETOOTH-verbinding en de Android smartphone uit (standby) staat of muziek aan het afspelen is, moet u de (weergave)/ (bellen) toets ongeveer 2 seconden lang ingedrukt houden.

De Google app wordt ingeschakeld en u zult het opstartsignaal horen.

4 Geef de Google app een opdracht via de microfoon van de luidspreker.

Raadpleeg voor details over de Google app, zoals welke apps kunnen werken met de Google app, de handleiding van de Android smartphone.

Opmerking

- De Google app kan niet worden ingeschakeld wanneer u "OK Google" zegt in de microfoon van de luidspreker, ook niet wanneer op de Android smartphone de instelling [OK Google] is ingeschakeld.

Draadloze luidspreker
ULT FIELD 1

De functie stemassistent gebruiken (Siri)

Met behulp van de Siri-functie die geleverd wordt op de iPhone, kunt u in de microfoon van de luidspreker spreken om de iPhone te bedienen.

Hieronder laten we zien hoe u Siri kunt gebruiken.

1 Schakel Siri in.

Op de iPhone moet u [Settings] - [Siri & Search] selecteren en dan [Listen for "Hey Siri"] inschakelen. De bediening hierboven is slechts een voorbeeld. Raadpleeg voor details de gebruiksaanwijzing van de iPhone. Raadpleeg voor details over Siri de handleiding of de ondersteuningswebsite van de iPhone.

2 Verbind de luidspreker met de iPhone via een BLUETOOTH-verbinding.

3 Terwijl de luidspreker is verbonden met de iPhone via een BLUETOOTH-verbinding en de iPhone uit (standby) staat of muziek aan het afspelen is, moet u de (weergave) / (bellen) toets ongeveer 2 seconden lang ingedrukt houden.

Siri wordt ingeschakeld en u zult het opstartsignaal horen.

4 Geef Siri een opdracht via de microfoon van de luidspreker.

Raadpleeg voor details over Siri, zoals welke apps kunnen werken met Siri, de gebruiksaanwijzing van de iPhone.

Opmerking

- Siri kan niet worden ingeschakeld wanneer u "Hey Siri" zegt in de microfoon van de luidspreker, ook niet wanneer op de iPhone de instelling [Listen for "Hey Siri"] is ingeschakeld.

Draadloze luidspreker
ULT FIELD 1

Over de aanduidingen

CHARGE-aanduiding (oranje)

Gaat uit	De luidspreker is klaar met opladen.
Licht op	De luidspreker wordt opgeladen.
Knippert langzaam	De ingebouwde batterij is minder dan 20% vol en moet worden opgeladen.
Knippert 3 keer en gaat dan uit	Als de CHARGE-aanduiding 3 keer knippert en dan uit gaat wanneer u de luidspreker aan zet, is de ingebouwde batterij leeg en moet hij worden opgeladen.
Knippert snel	Er is een abnormale toestand gedetecteerd in de temperatuur van het binnenwerk, of in de ingebouwde oplaadbare batterij. Zet de luidspreker uit, koppel de USB-kabel los, wacht een poosje, en start de luidspreker dan opnieuw op. Zie voor details Opmerkingen over het opladen .

Opmerking

- Zolang de luidspreker is aangesloten op een stopcontact met een USB-netstroomadapter (in de handel verkrijgbaar), kan de ingebouwde batterij van de luidspreker zichzelf opladen, ook wanneer de luidspreker is ingeschakeld. Afhankelijk van het gebruik van de luidspreker kan het echter lang duren voor het opladen voltooid is. We raden u aan de luidspreker uit te zetten voor u de batterij laat opladen.
- Afhankelijk van het type of de specificaties van de USB-netstroomadapter is het mogelijk dat wanneer u de luidspreker bij een hoog volume gebruikt, het resterende vermogen van de oplaadbare ingebouwde batterij afneemt, of dat de luidspreker uit gaat, ook als de luidspreker is aangesloten op een stopcontact met de USB-netstroomadapter. Dit duidt echter niet op een storing of defect. In een dergelijk geval moet u de luidspreker uit zetten en de batterij volledig laten opladen voor u de luidspreker weer gaat gebruiken.
- Als de omgevingstemperatuur zeer laag of zeer hoog is, zal de ingebouwde batterij om veiligheidsredenen stoppen met opladen. Het opladen kan ook worden gestopt als het te lang duurt. In een dergelijk geval moet u er eerst voor zorgen dat de omgevingstemperatuur zich bevindt binnen de grenzen voor de bedrijfstemperatuur, tussen 5 °C en 35 °C, waarna u de USB-kabel loskoppelt en dan weer aansluit zodat de batterij zich weer kan opladen.

⏻ (aan/uit) aanduiding (groen)

Gaat uit	De luidspreker wordt uitgeschakeld.
Licht op	De luidspreker wordt ingeschakeld.

Knippert	<ul style="list-style-type: none"> ● Met elke druk op de -/+ (volume) toetsen, knippert de aanduiding één keer. ● Wanneer u de -/+ (volume) toetsen gebruikt en het volume is ingesteld op het laagste (0) of het hoogste (50 voor muziekweergave/15 voor telefoongesprekken) niveau, knippert de aanduiding 3 keer. ● Wanneer de ► (weergave)/ 📞 (bellen) toets en de - (volume) toets tegelijkertijd worden ingedrukt en ongeveer 5 seconden lang ingedrukt worden gehouden en de Autom. standby-functie wordt uitgeschakeld, zal de aanduiding 3 keer knipperen. ● Wanneer de ► (weergave)/ 📞 (bellen) toets en de - (volume) toets tegelijkertijd worden ingedrukt en ongeveer 5 seconden lang ingedrukt worden gehouden en de Autom. standby-functie wordt ingeschakeld, zal de aanduiding twee keer knipperen. ● Wanneer de ► (weergave)/ 📞 (bellen) toets en de + (volume) toets tegelijkertijd worden ingedrukt en ongeveer 2 seconden lang ingedrukt worden gehouden en de functie "Voorkeur voor stabiele verbinding" is geselecteerd voor de BLUETOOTH-verbindingskwaliteit, zal de aanduiding 3 keer knipperen. ● Wanneer de ► (weergave)/ 📞 (bellen) toets en de + (volume) toets tegelijkertijd worden ingedrukt en ongeveer 2 seconden lang ingedrukt worden gehouden en de functie "Voorkeur voor geluidskwaliteit" is geselecteerd voor de BLUETOOTH-verbindingskwaliteit, zal de aanduiding twee keer knipperen. ● Wanneer de ULT-toets en de - (volume) toets tegelijkertijd worden ingedrukt en ongeveer 2 seconden lang ingedrukt worden gehouden en het ULT POWER SOUND-meldingsgeluid wordt uitgeschakeld, zal de aanduiding 3 keer knipperen. ● Wanneer de ULT-toets en de - (volume) toets tegelijkertijd worden ingedrukt en ongeveer 2 seconden lang ingedrukt worden gehouden en het ULT POWER SOUND-meldingsgeluid wordt ingeschakeld, zal de aanduiding twee keer knipperen.
----------	--

🔗 (BLUETOOTH) aanduiding (blauw)

Licht op	De luidspreker is verbonden met een BLUETOOTH-apparaat.
Dubbel knipperen	<p>De luidspreker gaat in de koppelstand.</p> 











Knippert langzaam	<p>De luidspreker wacht om een BLUETOOTH-verbinding tot stand te brengen.</p> 
-------------------	---



ULT-toets (roze *)

Gaat uit	De geluidsmodus is ingesteld op iets anders dan ULT POWER SOUND.
Licht op	De geluidsmodus is ingesteld op ULT POWER SOUND.

* De verlichtingskleur van de ULT-toets varieert afhankelijk van de kijkhoek.

Andere activiteiten van de aanduidingen (aanduidingen voor updates van de van tevoren geïnstalleerde software)

Terwijl er een update bezig is	Naarmate een software-update vordert, zal het patroon waarin de  (aan/uit) aanduiding groen knippert veranderen (5 keer knipperen, 4 keer knipperen, 1 keer knipperen, uit *).
Nadat een update voltooid is	Wanneer de luidspreker voor het eerst na een software-update wordt ingeschakeld, zullen de groene  (aan/uit) aanduiding en de blauwe  (BLUETOOTH) aanduiding tegelijkertijd 3 keer knipperen.
Wanneer een update wordt geannuleerd	<ul style="list-style-type: none"> ● Wanneer er op [Cancel] wordt getikt in "Sony Music Center" terwijl er een update bezig is Afhankelijk van de voortgang van de update, zullen de aanduidingen de volgende activiteiten vertonen: <ul style="list-style-type: none"> – De  (aan/uit) aanduiding gaat uit en de blauwe  (BLUETOOTH) aanduiding begint te knipperen. – De  (aan/uit) aanduiding gaat uit en de blauwe  (BLUETOOTH) aanduiding en de oranje CHARGE-aanduiding beginnen tegelijkertijd te knipperen. Vervolgens, terwijl de blauwe  (BLUETOOTH) aanduiding blijft knipperen, zal de oranje CHARGE-aanduiding 4 keer beginnen te knipperen. ● Wanneer de  (aan/uit) toets op de luidspreker wordt ingedrukt terwijl er een update bezig is De blauwe  (BLUETOOTH) aanduiding begint te knipperen. Tegelijkertijd knippert de oranje CHARGE-aanduiding 9 keer *, waarna de luidspreker uit zal gaan.

Wanneer een update mislukt	Wanneer de overdracht van gegevens voor de update mislukt, zal de  (aan/uit) aanduiding uit gaan en zal de  (BLUETOOTH) aanduiding blauw gaan knipperen.
----------------------------	---

* Afhankelijk van de situatie is het mogelijk dat u niet alle knipperpatronen zult kunnen zien.

Verwant onderwerp

- [Onderdelen en bedieningselementen](#)
- [Wat u kunt doen met "Sony | Music Center"](#)
- [Bijwerken van de van tevoren geïnstalleerde software](#)

5-057-417-51(2) Copyright 2024 Sony Corporation

Draadloze luidspreker
ULT FIELD 1

Bijwerken van de van tevoren geïnstalleerde software

Wanneer er een nieuwe versie van de software wordt gepubliceerd, kunt u de van tevoren op uw luidspreker geïnstalleerde software laten bijwerken met een van de volgende methoden.

Door de software bij te laten werken, kunnen er nieuwe functies worden toegevoegd waardoor u meer zult kunnen profiteren de luidspreker.

1 Sluit de luidspreker aan op een stopcontact met een USB-netstroomadapter (in de handel verkrijgbaar).

Er kan geen software-update worden uitgevoerd wanneer de luidspreker op de ingebouwde batterij werkt.

2 Zet de luidspreker aan.

U hoort het meldingsgeluid uit de luidspreker en de  (aan/uit) aanduiding brandt groen.

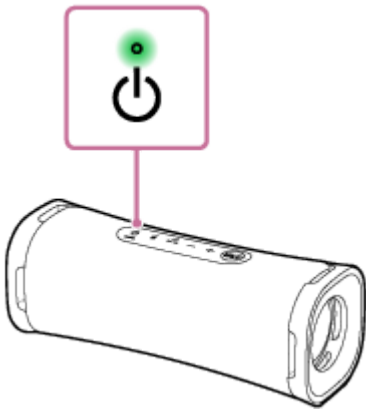

3 Tik op [Music Center] op het apparaat om de applicatie op te starten.



Music Center



4 Tik op [ULT FIELD 1].

Wanneer er een nieuwe versie van de software wordt gepubliceerd, zal er een kennisgeving van de beschikbare update worden weergegeven op het scherm van "Sony | Music Center".

5 Volg de aanwijzingen op het scherm om de update te installeren.

Naarmate een software-update vordert, zal het patroon waarin de  (aan/uit) aanduiding groen knippert veranderen (5 keer knipperen, 4 keer knipperen, 1 keer knipperen, uit).

Afhankelijk van de situatie is het mogelijk dat u niet alle knipperpatronen zult kunnen zien.

Wanneer de luidspreker voor het eerst na een update van de software wordt ingeschakeld, zullen de groene  (aan/uit) en blauwe  (BLUETOOTH) aanduidingen tegelijkertijd 3 keer knipperen ten teken dat de update voltooid is.

6 Controleer de versie van de software van de luidspreker.

Tik in "Sony | Music Center" op [ULT FIELD 1] - [Settings] - [System].
"XXXX" onder "ULT FIELD 1" geeft de versie van de software aan.

Hint

- Wanneer er een software-update mislukt, moet u de luidspreker uit zetten en dan weer aan. De luidspreker zal zichzelf dan herstellen van de fout.
- Zie voor details omtrent de activiteiten van de aanduidingen van de luidspreker met betrekking tot updates van de software "Andere activiteiten van de aanduidingen (aanduidingen voor updates van de van tevoren geïnstalleerde software)" onder [Over de aanduidingen](#).

Opmerking

- Wanneer een poging om de software bij te werken mislukt, moet u de oplaadbare ingebouwde batterij opladen tot 40% of meer. U kunt het resterende vermogen van de oplaadbare ingebouwde batterij controleren in "Sony | Music Center".

Verwant onderwerp

- [De luidspreker opladen](#)

Draadloze luidspreker
ULT FIELD 1

Vorzorgsmaatregelen

Over veiligheid

- Raadpleeg de Referentieids die wordt meegeleverd met de luidspreker.
- Het naamplaatje en belangrijke informatie over de veiligheid bevinden zich op de volgende locaties:
 - de binnenkant van de afdekking aan de achterkant van de luidspreker

Installeren

- Om het risico op storingen zoveel mogelijk te elimineren, moet u de volgende locaties vermijden wanneer u deze luidspreker ergens neerzet of achterlaat.
 - Een plek die blootstaat aan hoge temperaturen, zoals in de directe zon, of onder sterke lampen, in de buurt van een warmtebron, of in een sauna
 - In een voertuig, met de ramen dicht (vooral in de zomer)
 - Een plek die blootstaat aan hete lucht, bijvoorbeeld van een haardroger
 - Een zeer stoffige plek
 - Een plek die blootstaat aan sterke trillingen
- Plaats deze luidspreker op een vlak en horizontaal oppervlak. Wanneer de luidspreker op een hellend oppervlak wordt geplaatst, kan deze omvallen of van het oppervlak af vallen als gevolg van de door de luidspreker zelf geproduceerde trillingen, wat kan leiden tot letsel, defecten, of verslechterde prestaties.
- Afhankelijk van de omstandigheden waaronder deze luidspreker ergens geplaatst wordt, kan deze omvallen of van het oppervlak af vallen. Laat geen waardevolle voorwerpen achter in de buurt van de luidspreker.
- Deze luidspreker is niet antimagnetisch. Houd voorwerpen die gevoelig zijn voor magnetisme (banden met opnamen, horloges, bankkaartjes en creditcards met magneetstrips enz.) uit de buurt van de luidspreker. Houd dit ook in gedachten wanneer u de luidspreker ergens heen draagt.

Andere opmerkingen

- Gebruik de luidspreker niet en laat hem niet achter in een zeer koude of zeer warme omgeving (temperatuur buiten een bereik van 5 °C - 35 °C). Als de luidspreker buiten het bovenvermelde bereik wordt gebruikt of bewaard, kan de luidspreker automatisch stoppen om de interne schakelingen te beschermen.
- Als u deze luidspreker langere tijd achter elkaar gebruikt, kan de temperatuur van deze luidspreker hoger worden, maar dit duidt niet op een storing.
- Bij hoge temperaturen kan het laden stoppen of kan het volume dalen om de batterij te beschermen.
- Ook als u de luidspreker langere tijd niet zult gebruiken, moet u de batterij elke 6 maanden een keer helemaal opladen om te zorgen dat de prestaties niet achteruit zullen gaan.

- Bij vragen of problemen met betrekking tot deze luidspreker die niet in deze handleiding aan bod komen, kunt u contact opnemen met een Sony-dealer bij u in de buurt.

5-057-417-51(2) Copyright 2024 Sony Corporation

Draadloze luidspreker
ULT FIELD 1

Opmerkingen over het opladen

Levensduur van de ingebouwde lithium-ionbatterij

- Ook als u de luidspreker langere tijd niet zult gebruiken, moet u de ingebouwde batterij elke 6 maanden een keer helemaal opladen om te zorgen dat de prestaties niet achteruit zullen gaan.
- Als de luidspreker langere tijd niet gebruikt wordt, is het mogelijk dat het langer duurt om de ingebouwde batterij op te laden.
- De oplaadbare, ingebouwde batterij heeft een beperkte levensduur. Naarmate de tijd verstrijkt en de ingebouwde batterij vaker wordt gebruikt, zal de capaciteit van de oplaadbare, ingebouwde batterij langzaam afnemen. Wanneer u merkt dat de tijd die de ingebouwde batterij gebruikt kan worden aanmerkelijk korter is geworden alhoewel de batterij volledig is opgeladen, moet u contact opnemen met uw dichtstbijzijnde Sony dealer.
- Wanneer u merkt dat de tijd dat de ingebouwde batterij kan worden gebruikt significant korter is geworden, kan dit betekenen dat de ingebouwde oplaadbare batterij aan het eind van zijn bruikbare levensduur gekomen is.
- De levensduur van de oplaadbare, ingebouwde batterij hangt mede af van het gebruik, de omgeving en de manier van bewaren.

Let op

Wanneer de luidspreker een abnormale toestand detecteert in de temperatuur van het binnenwerk of in de ingebouwde oplaadbare batterij, zal de CHARGE-aanduiding (oranje) snel gaan knipperen.

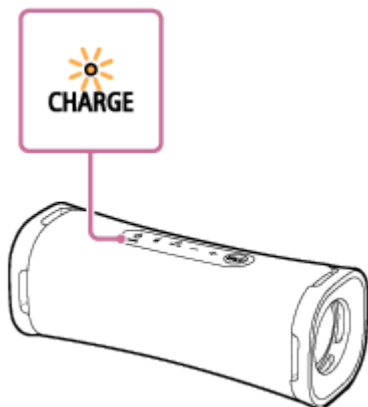

Wanneer er een abnormale toestand wordt gedetecteerd, moet u de USB-kabel loskoppelen, een poosje wachten, en dan de luidspreker opnieuw opstarten (door de  (aan/uit) toets ongeveer 10 seconden lang ingedrukt te houden). Als het probleem zich blijft voordoen, moet u contact opnemen met uw dichtstbijzijnde Sony dealer.

Opmerking

- De oplaadtijd hangt mede af van de gebruiksomstandigheden van de ingebouwde batterij.
- Laad de luidspreker op bij een omgevingstemperatuur tussen 5 °C en 35 °C. Let op dat de omgevingstemperatuur kan dalen tot 5 °C of lager afhankelijk van het seizoen, bijvoorbeeld in de winter.
- De luidspreker wordt warm tijdens het opladen. Dit is geen defect.
- Vermijd blootstelling aan snelle temperatuursveranderingen, direct zonlicht, mist, zand, stof, of mechanische schokken. Laat de luidspreker ook in geen geval achter in een auto die in de zon geparkeerd staat.

- Zolang de luidspreker is aangesloten op een stopcontact met een USB-netstroomadapter (in de handel verkrijgbaar), kan de ingebouwde batterij van de luidspreker zichzelf opladen, ook wanneer de luidspreker is ingeschakeld. Het kan echter lang duren voor het opladen voltooid is, afhankelijk van hoe de luidspreker wordt gebruikt. We raden u aan de luidspreker uit te zetten voor u de batterij laat opladen.
- U kunt de ingebouwde batterij van de luidspreker opladen door de luidspreker aan te sluiten op een computer die voorzien is van een USB-oplaadaansluiting. Niet alle computers zijn echter getest op compatibiliteit voor deze procedure en de procedure is niet van toepassing op zelf gebouwde computers.
- In een zeer koude of hete omgeving zal het opladen om veiligheidsredenen stoppen. Als het opladen lang duurt, zal het opladen van de luidspreker ook worden gestopt. Om deze problemen op te lossen, moet u de USB-kabel loskoppelen van de luidspreker en vervolgens weer aansluiten bij een bedrijfstemperatuur tussen 5 °C en 35 °C.
- Bij hoge temperaturen kan het laden stoppen of kan het volume dalen om de batterij te beschermen.
- Opladen via een USB-hub kan alleen worden gegarandeerd wanneer u een USB-hub gebruikt met eigen stroomvoorziening die voorzien is van een logo waaruit blijkt dat de hub hiervoor geschikt is.
- Wanneer de luidspreker is aangesloten op een computer die niet is aangesloten op een stopcontact, zal de luidspreker het vermogen van de batterij van de computer verbruiken. Laat de computer niet langere tijd staan terwijl de luidspreker erop is aangesloten om te voorkomen dat de batterij van de computer leeg raakt.

Verwant onderwerp

- [De luidspreker opladen](#)
- [De luidspreker opnieuw opstarten](#)

Draadloze luidspreker
ULT FIELD 1

Opmerkingen over de waterdichtheid en stofbestendigheid

Over de waterdichtheid en stofbestendigheid van de luidspreker

Wanneer de afdekking goed dichtgemaakt is, beantwoordt de luidspreker wat waterdichtheid betreft aan specificatie IPX7*¹ zoals beschreven in "Bescherming tegen het binnendringen van water" van IEC60529 "Beschermingsgraden van omhulsels (IP-codering)"*³, en wat stofbestendigheid betreft aan specificatie IP6X*² zoals beschreven in "Bescherming tegen het binnendringen van vaste vreemde voorwerpen"*³.

Vloeistoffen waarvoor de waterdichte prestaties van toepassing zijn

Van toepassing	zoet water, kraanwater, zwembadwater, zout water
Niet van toepassing	andere vloeistoffen dan de bovenstaande (zeepwater, water met detergent of badproducten, shampoo, water van een warmwaterbron, enz.)

*¹ IPX7 equivalentie: De luidspreker is getest en blijft bruikbaar bij een voorzichtige onderdompeling in water tot een diepte van 1 m tot een tijd van 30 minuten lang.

*² IP6X equivalentie: De luidspreker is getest en blijft stofbestendig na 8 uur agitatie in een testopstelling met stofdeeltjes tot 75 µm diameter.

*³ De meegeleverde accessoires en de aansluiting van deze luidspreker (USB) zijn niet water- of stofbestendig. Om het risico van brand of elektrische schokken te verlagen, mag u de luidspreker niet blootstellen aan water of druppels terwijl de aansluiting (USB) wordt gebruikt.

De waterdichte en stofbestendige prestaties van de luidspreker zijn gebaseerd op onze metingen onder de hier omschreven omstandigheden. Houd er rekening mee dat storingen ten gevolge van het binnendringen van water of stof door een foutief gebruik van de klant niet gedekt worden door de garantie.

Waterdichtheid en stofbestendigheid behouden

Neem de voorzorgen hieronder zorgvuldig in acht om er zeker van te kunnen zijn dat u de luidspreker correct gebruikt.

- De luidspreker doorstaat een valtest van 1,22 m hoogte op 5 cm dik multiplex en beantwoordt dus aan MIL-STD810H Method 516.8-Shock. Dit betekent echter niet dat het toestel in alle omstandigheden vrij van schade of defecten zal blijven en volledig waterdicht en stofbestendig is. Vervorming of beschadiging door de luidspreker te laten vallen of bloot te stellen aan mechanische schokken kan leiden tot een achteruitgang van de waterdichte en stofbestendige prestaties.
- Giet geen heet water direct op de luidspreker en blaas er geen hete lucht van een haardroger of iets dergelijks op. Gebruik de luidspreker ook niet op plekken die blootstaan aan hoge temperaturen, zoals in een sauna of in de buurt van een warmtebron.
- Spring voorzichtig om met de afdekking (). De afdekking is erg belangrijk voor de waterdichte en stofbestendige prestaties. Zorg ervoor dat de afdekking altijd volledig gesloten is als u de luidspreker gebruikt. Wanneer u de afdekking sluit, moet u erop letten dat er geen vreemde materie kan binnendringen. Als de afdekking niet volledig gesloten is, kunnen de waterdichte en stofbestendige prestaties achteruitgaan en kan de luidspreker defect raken doordat er water of stofdeeltjes binnendringen.

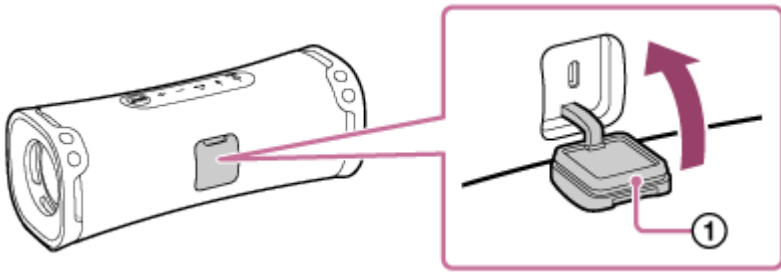

5-057-417-51(2) Copyright 2024 Sony Corporation

Draadloze luidspreker
ULT FIELD 1

Verzorging van de luidspreker

Hoewel er op het stoffen gedeelte van de luidspreker een waterafstotende behandeling is aangebracht, kunt u de luidspreker comfortabeler en langduriger gebruiken als u de onderstaande onderhoudsprocedure volgt.

- Als het oppervlak van de luidspreker vuil wordt in de volgende gevallen, was dan de luidspreker meteen af met zoet water (kraanwater enz.) om het vuil te verwijderen. Als u vuil op het oppervlak laat zitten, kan het stoffen gedeelte of de passieve radiator (①) verkleurd raken of aangetast worden, of kan de luidspreker defect raken.
Bv.
 - Wanneer er zout, zand enz. aan de luidspreker blijven zitten nadat u deze gebruikt hebt aan het strand, bij een zwembad enz.
 - Wanneer de luidspreker bevekt raakt met zweet of vreemde stoffen (zonnecrème, zonnebrandolie enz.)

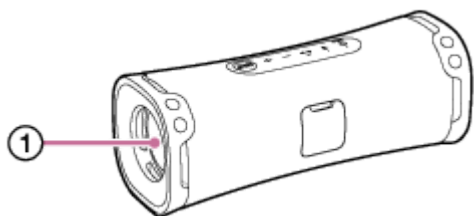

- Veeg het vocht van het oppervlak en leg de luidspreker op een zachte, droge doek om het water dat in de luidspreker binnengedrongen is te verwijderen. Laat de luidspreker vervolgens drogen op een geventileerde plaats tot al het vocht verdwenen is.
- De geluidskwaliteit kan veranderen wanneer er water binnendringt in het luidsprekergedeelte of de passieve radiator van de luidspreker.
Dit is geen defect. Veeg het vocht van het oppervlak en leg de luidspreker op een zachte, droge doek om het water dat in de luidspreker binnengedrongen is te verwijderen. Laat de luidspreker vervolgens drogen op een geventileerde plaats tot al het vocht verdwenen is.

Opmerking

- Als het oppervlak van de luidspreker vuil wordt, gebruik dan geen schoonmaakmiddel, verfverdunder, wasbenzine, alcohol enz. om de luidspreker schoon te maken, want dergelijke producten zullen de waterafstotende functie aantasten van het stoffen gedeelte van de luidspreker.
- Vooral in koude gebieden moet u de luidspreker na gebruik zorgvuldig afdrogen. Als u vocht aan het oppervlak laat zitten, kan de luidspreker bevroren en storingen vertonen.
- Als er zandkorrels enz. binnendringen in het stoffen gedeelte of andere onderdelen van de luidspreker, moet u deze voorzichtig verwijderen. Gebruik echter nooit een stofzuiger enz. op de luidspreker. Dit kan schade veroorzaken aan het luidsprekergedeelte of aan andere onderdelen van de luidspreker.

Draadloze luidspreker
ULT FIELD 1

Over BLUETOOTH draadloze technologie

De draadloze BLUETOOTH-technologie is een draadloze technologie voor gebruik over korte afstanden die communicatie mogelijk maakt tussen digitale apparaten, zoals smartphones en computers.

Ondersteunde versies en profielen van de BLUETOOTH-norm

Een profiel is een set functies die gestandaardiseerd zijn voor elke aparte karakteristiek van BLUETOOTH-apparaten. De luidspreker ondersteunt de volgende versie en profielen van de BLUETOOTH-norm.

Ondersteunde BLUETOOTH-versie: BLUETOOTH-norm, versie 5.3

Ondersteunde BLUETOOTH-profielen:

- A2DP (Advanced Audio Distribution Profile): Maakt overdracht en ontvangst van muziek materiaal met hoge kwaliteit mogelijk.
- AVRCP (Audio Video Remote Control Profile): Maakt het mogelijk om het volume in te stellen en muziek te starten/pauzeren en naar het begin van het volgende/huidige nummer te springen.
- HFP (Hands-free Profile)*: Maakt het mogelijk handsfree te telefoneren en een smartphone of mobiele telefoon te bedienen.
- HSP (Headset Profile)*: Maakt het mogelijk te telefoneren en een smartphone of mobiele telefoon te bedienen.

* Als de smartphone of mobiele telefoon met de BLUETOOTH-functie zowel HFP als HSP ondersteunt, moet u HFP (Hands-free Profile) gebruiken.

Maximaal communicatiebereik

Gebruik de BLUETOOTH draadloze technologie tussen de luidspreker en een apparaat die zich binnen een afstand van ongeveer 30 m van elkaar bevinden.

Het maximale communicatiebereik kan afnemen onder de volgende omstandigheden.

- Er bevindt zich een obstakel zoals een persoon, metaal, of een wand tussen de luidspreker en het BLUETOOTH-apparaat.
- Er wordt een draadloos LAN-apparaat gebruikt in de buurt van de luidspreker.
- Er wordt een magnetron gebruikt in de buurt van de luidspreker.
- Er wordt een apparaat dat elektromagnetische straling genereert gebruikt in de buurt van de luidspreker.

Frequentieband

2,4 GHz band (2,400 0 GHz - 2,483 5 GHz)

Corresponderende content-beveiliging

SCMS-T

Overdrachtsbereik (A2DP)

20 Hz - 20 000 Hz (Bemonsteringsfrequentie 44,1 kHz)

Interferentie veroorzaakt door andere apparatuur

Omdat BLUETOOTH-apparaten en een draadloos LAN (IEEE802.11ax/b/g/n) gebruik kunnen maken van dezelfde frequentie (2,4 GHz), kan er microgolfstoring ontstaan, wat kan resulteren in slechtere communicatiesnelheden, ruis, of een verbroken verbinding als de luidspreker wordt gebruikt in de buurt van een draadloos LAN-apparaat.

Interferentie van andere apparatuur veroorzaakt door dit toestel

Microgolven van een BLUETOOTH-apparaat kunnen invloed hebben op de bediening van elektronische medische apparatuur. Zet zowel de luidspreker als andere BLUETOOTH-apparaten uit op de volgende locaties, omdat ze tot ongevallen zouden kunnen leiden.

- Waar ontvlambaar gas aanwezig is, in een ziekenhuis, trein, vliegtuig of benzinstation
- In de buurt van automatische deuren of een brandalarm

Opmerking

- Afhankelijk van de netwerkomgeving is het mogelijk dat er onderbrekingen optreden in transmissies met een hoge bitsnelheid.
- Om de BLUETOOTH-functie te kunnen gebruiken, moet het BLUETOOTH-apparaat waarmee u verbinding wilt maken hetzelfde profiel gebruiken als de luidspreker. We wijzen u er echter op dat ook als hetzelfde profiel staat aangegeven, apparaten kunnen verschillen in de daadwerkelijke functies daarvan, afhankelijk van hun eigen specificaties.
- Vanwege de karakteristieken van de BLUETOOTH draadloze technologie, treedt er een kleine vertraging op in de weergave door de luidspreker ten opzichte van het BLUETOOTH-apparaat terwijl u praat via de telefoon of naar muziek luistert.
- De luidspreker ondersteunt beveiligingsfuncties die voldoen aan de BLUETOOTH-normen om zorg te dragen voor een veilige verbinding bij gebruik van BLUETOOTH draadloze technologie, maar afhankelijk van de instelling is het mogelijk dat de beveiliging niet voldoende is voor uw doeleinden. Wees daarom voorzichtig wanneer u communiceert via BLUETOOTH draadloze technologie.
- Wij aanvaarden geen enkele aansprakelijkheid voor het eventuele uitlekken van informatie gedurende communicatie via BLUETOOTH.
- Een apparaat met een BLUETOOTH-functie moet voldoen aan de BLUETOOTH-normen zoals vastgesteld door Bluetooth SIG, Inc. en moet als zodanig geautoriseerd zijn. Ook als het verbonden apparaat voldoet aan de hierboven vermelde BLUETOOTH-normen, dan nog is het mogelijk dat er geen verbinding kan worden gemaakt met bepaalde apparaten, of dat bepaalde apparaten niet correct werken, afhankelijk van de kenmerken of de specificaties van het apparaat in kwestie.
- Afhankelijk van het BLUETOOTH-apparaat dat verbonden is met de luidspreker, de communicatie-omstandigheden, of de gebruiksomgeving, is het mogelijk dat er ruis optreedt of dat de geluidswaergave wordt onderbroken.
- Een apparaat met een ingebouwde radio of tuner kan niet worden verbonden met de luidspreker via een BLUETOOTH-verbinding omdat dit kan leiden tot ruis in de ontvangst.
- Zet de luidspreker verder van een tv, radio of tuner enz. omdat dit kan leiden tot ruis in de ontvangst.

Draadloze luidspreker
ULT FIELD 1

Licenties

- Dit product bevat software die door Sony wordt gebruikt in het kader van een licentieovereenkomst met de eigenaar van het overeenstemmende auteursrecht. Wij worden door de eigenaar van het auteursrecht voor deze software verplicht de inhoud van deze overeenkomst vrij te geven aan onze klanten. Open de volgende URL en lees de inhoud van de licentie.
<https://rd1.sony.net/help/speaker/sl/24/>
- Het gebruik van de Made for Apple-badge betekent dat een accessoire ontworpen is om specifiek aangesloten te worden met het/de Apple-product(en) dat/die geïdentificeerd is/zijn in de badge, en gecertificeerd is door de ontwerper om te beantwoorden aan de prestatienormen van Apple. Apple is niet verantwoordelijk voor de werking van dit apparaat of naleving van veiligheidseisen en wettelijke standaarden.
- Diensten die aangeboden worden door derden kunnen gewijzigd, opgeschort of beëindigd worden zonder voorafgaande kennisgeving. Sony draagt geen enkele verantwoordelijkheid voor dergelijke situaties.

Draadloze luidspreker
ULT FIELD 1

Handelsmerken

- Google, Android en Google Play zijn handelsmerken van Google LLC.
- Apple, het Apple-logo, iPhone, iPod, iPod touch, Mac, macOS en Siri zijn merken van Apple Inc., geregistreerd in de VS en andere landen.
- App Store is een servicemerk van Apple Inc., gedeponeerd in de Verenigde Staten en andere landen.
- IOS is een handelsmerk of geregistreerd handelsmerk van Cisco in de VS en andere landen en wordt gebruikt onder licentie.
- Microsoft en Windows zijn geregistreerde merken of merken van Microsoft Corporation in de Verenigde Staten en/of andere landen.
- Het BLUETOOTH®-woordmerk en de BLUETOOTH®-logo's zijn geregistreerde handelsmerken in eigendom van Bluetooth SIG, Inc. en elk gebruik van deze merken door Sony Group Corporation en haar dochterondernemingen gebeurt onder licentie.
- USB Type-C® en USB-C® zijn geregistreerde handelsmerken van USB Implementers Forum.

Alle andere handelsmerken en gedeponeerde handelsmerken zijn handelsmerken of gedeponeerde handelsmerken van hun respectieve eigenaars. In deze handleiding worden de symbolen TM en ® niet weergegeven.

Draadloze luidspreker
ULT FIELD 1

Wat kan ik doen om een eventueel probleem op te lossen?

Als de luidspreker niet werkt als verwacht, kunt u de volgende stappen proberen om het probleem op te lossen.

- Zoek de symptomen van het probleem op in deze Helpgids en probeer de oplossingen die daar vermeld staan.
- Laad de luidspreker op.
U kunt mogelijk bepaalde problemen oplossen door de ingebouwde batterij op te laden.
- Start de luidspreker opnieuw op.
- Initialiseer de luidspreker.
Deze handeling zet de instellingen zoals het volume enz. terug op de standaardinstellingen en verwijdert alle koppelingsinformatie.
- Zoek naar informatie over het probleem op de klantenservice website.
- Ga naar de volgende klantenservice pagina's voor informatie over ondersteuning voor uw luidspreker:
 - Voor klanten in het werelddeel Amerika:
<https://www.sony.com/am/support>
 - Voor klanten in Europa:
<https://www.sony.eu/support>
 - Voor klanten in China:
<https://service.sony.com.cn>
 - Voor klanten in andere landen/regio's:
<https://www.sony-asia.com/support>

Als geen van de hierboven genoemde handelingen werkt, moet u uw dichtstbijzijnde Sony-dealer raadplegen.

Verwant onderwerp

- [De luidspreker opnieuw opstarten](#)
- [De luidspreker initialiseren](#)

Kan de luidspreker niet opladen

- Wanneer u een USB-netstroomadapter (in de handel verkrijgbaar) gebruikt, moet u ervoor zorgen dat de micro-USB-kabel goed is aangesloten op de luidspreker en op de USB-netstroomadapter. Controleer vervolgens of de USB-netstroomadapter goed is aangesloten op het stopcontact.
- Wanneer u een USB-netstroomadapter (in de handel verkrijgbaar) gebruikt, moet u ervoor zorgen dat deze een stroomsterkte kan leveren van minstens 1,5 A. U kunt ook een USB-netstroomadapter gebruiken die een stroomsterkte kan leveren van minstens 500 mA maar minder dan 1,5 A, maar dan kan het lang duren voor het opladen voltooid is. Wanneer u een dergelijke USB-netstroomadapter gebruikt, raden we u aan de luidspreker uit te zetten voor u de batterij laat opladen. Bij gebruik van een USB-netstroomadapter met een stroomsterkte van minder dan 500 mA kan niet worden gegarandeerd dat de batterij kan worden opgeladen. Afhankelijk van de omgevingstemperatuur of het gebruik van de luidspreker is het mogelijk dat de oplaadtijd kan verschillen.
- De luidspreker ondersteunt USB-netstroomadapters die een stroomsterkte van 3,0 A of 1,5 A kunnen leveren. Wanneer u een USB-netstroomadapter met een stroomsterkte van 3,0 A gebruikt om de batterij op te laden, moet u een USB Type-C-kabel (in overeenstemming met de USB-norm) gebruiken die een stroomsterkte van 3,0 A ondersteunt. De meegeleverde USB-kabel ondersteunt een stroomsterkte van maximaal 1,5 A. Er wordt geen garantie gegeven dat de batterij kan worden opgeladen met andere apparatuur. Afhankelijk van de omgevingstemperatuur of het gebruik van de luidspreker is het mogelijk dat de oplaadtijd kan verschillen.
- Laad de luidspreker op bij een omgevingstemperatuur tussen 5 °C en 35 °C. Let op dat de omgevingstemperatuur kan dalen tot 5 °C of lager afhankelijk van het seizoen, bijvoorbeeld in de winter.
- U kunt de ingebouwde batterij van de luidspreker opladen door de luidspreker aan te sluiten op een computer die voorzien is van een USB-oplaadaansluiting. Niet alle computers zijn echter getest op compatibiliteit voor deze procedure en de procedure is niet van toepassing op zelf gebouwde computers.
- Afhankelijk van het type of de specificaties van de USB-netstroomadapter is het mogelijk dat wanneer u de luidspreker bij een hoog volume gebruikt, het resterende vermogen van de oplaadbare ingebouwde batterij afneemt, of dat de luidspreker uit gaat, ook als de luidspreker is aangesloten op een stopcontact met de USB-netstroomadapter. Dit duidt echter niet op een storing of defect. In een dergelijk geval moet u de luidspreker uit zetten en de batterij volledig laten opladen voor u de luidspreker weer gaat gebruiken.

Verwant onderwerp

- [De luidspreker opladen](#)
- [Over de aanduidingen](#)
- [Opmerkingen over het opladen](#)

Draadloze luidspreker
ULT FIELD 1

Kan de luidspreker niet inschakelen, of de luidspreker schakelt plotseling uit

- De oplaadbare ingebouwde batterij is misschien leeg of bijna leeg. Sluit de luidspreker aan op een stopcontact met een USB-netstroomadapter (in de handel verkrijgbaar) om de batterij op te laden.
- Afhankelijk van het type of de specificaties van de USB-netstroomadapter is het mogelijk dat wanneer u de luidspreker bij een hoog volume gebruikt, het resterende vermogen van de oplaadbare ingebouwde batterij afneemt, of dat de luidspreker uit gaat, ook als de luidspreker is aangesloten op een stopcontact met de USB-netstroomadapter. Dit duidt echter niet op een storing of defect. In een dergelijk geval moet u de luidspreker uit zetten en de batterij volledig laten opladen voor u de luidspreker weer gaat gebruiken.
- De functie Autom. standby is mogelijk in werking getreden. Zet de Autom. standby-functie uit.

Verwant onderwerp

- [De luidspreker opladen](#)
- [Autom. standby \(energiebesparende\) functie](#)

Draadloze luidspreker
ULT FIELD 1

Geen geluidswaergave/Alleen geluidswaergave uit één luidspreker/Laag volume/Vervormde geluidswaergave/Brommen of ruis in de geluidswaergave van de luidspreker/Geen stemgeluid of laag stemvolume van telefoongesprekken

- Controleer of zowel de luidspreker als het verbonden apparaat zijn ingeschakeld.
- Zet het volume van de luidspreker en dat van het verbonden apparaat hoger.
- Afhankelijk van het verbonden BLUETOOTH-apparaat is het mogelijk dat de volumeregeling op het BLUETOOTH-apparaat het volumeniveau van de luidspreker niet verandert (d.w.z. de  (aan/uit) aanduiding gaat niet knipperen). Wanneer het volume van de luidspreker te laag klinkt, moet u het volume van het BLUETOOTH-apparaat op een aanvaardbaar niveau instellen en dan het volumeniveau van de luidspreker instellen met de $-/+$ (volume) toetsen op de luidspreker.
- Controleer of het verbonden apparaat aan het afspelen is.
- Om een applicatie voor videogesprekken te gebruiken op een computer, moet u de computer bedienen om het BLUETOOTH-profiel te veranderen naar HFP of HSP. Tijdens een videogesprek kan de geluidskwaliteit afnemen afhankelijk van de omstandigheden van de communicatieverbinding.
- Als u een computer verbindt met de luidspreker, moet u uitganginstelling voor de audio op de computer instellen voor het BLUETOOTH-apparaat.
- Controleer of de luidspreker een BLUETOOTH-verbinding tot stand heeft gebracht met het BLUETOOTH-apparaat.
- Koppel de luidspreker en het BLUETOOTH-apparaat opnieuw aan elkaar.
- Voor u 2 luidsprekers met elkaar gaat verbinden via BLUETOOTH voor de Stereo Pair-functie, moet u de van tevoren geïnstalleerde software van beide luidsprekers updaten naar de nieuwste versie.
- Als het verbonden apparaat voorzien is van een equalizerfunctie, moet u deze uitschakelen.
- Houd de luidspreker uit de buurt van apparatuur zoals magnetrons en draadloze LAN-toegangspunten.
- Breng het BLUETOOTH-apparaat dicht bij de luidspreker. Als er zich een obstakel tussen de luidspreker en het BLUETOOTH-apparaat bevindt, moet u dit verwijderen.
- Als de CHARGE-aanduiding langzaam begint te knipperen, moet u de luidspreker uitschakelen en de ingebouwde batterij voldoende opladen.
- Een apparaat met een ingebouwde radio of tuner kan niet worden verbonden met de luidspreker via een BLUETOOTH-verbinding omdat dit kan leiden tot ruis in de ontvangst.
- Zet de luidspreker verder van een tv, radio of tuner enz. omdat dit kan leiden tot ruis in de ontvangst.
- Wanneer u de Stereo Pair-functie of de belfunctie gebruikt, maar er andere BLUETOOTH-apparatuur zoals een BLUETOOTH-muis of BLUETOOTH-toetsenbord is verbonden met het BLUETOOTH-apparaat, moet u de verbindingen daarmee uitschakelen.
- Er is BLUETOOTH-apparatuur waarmee de BLUETOOTH-verbindingkwaliteit kan worden veranderd. Als uw apparaat geschikt is voor deze functie, moet u "Voorkeur voor stabiele verbinding (SBC)" selecteren voor de

BLUETOOTH-verbindingsskwaliteit. Raadpleeg voor details de handleiding van het apparaat.

- Selecteer "Voorkeur voor stabiele verbinding (SBC)" voor de BLUETOOTH-verbindingsskwaliteit van de luidspreker.
- Installeer de nieuwste versie van "Sony | Music Center" op het apparaat waarmee verbinding is gemaakt. Als u de nieuwste versie van "Sony | Music Center" niet kunt gebruiken of als u de luidspreker en een BLUETOOTH-apparaat niet via een BLUETOOTH-verbinding met elkaar kunt verbinden, moet u "Sony | Music Center" van het apparaat verwijderen en opnieuw installeren.
- Wanneer u een telefoongesprek ontvangt/maakt, moet u controleren of de weergave van het BLUETOOTH-apparaat is ingesteld op de luidspreker.
- Afhankelijk van de gebruikte app op het verbonden BLUETOOTH-apparaat is het mogelijk dat u geen geluid hoort. In een dergelijk geval moet u de app afsluiten en vervolgens opnieuw opstarten. Dit kan helpen om het probleem op te lossen.

Verwant onderwerp

- [De luidspreker opladen](#)
- [Koppelen en verbinding maken met BLUETOOTH-apparaten](#)
- [Luisteren naar muziek van een apparaat via een BLUETOOTH-verbinding](#)
- [Selecteren van de kwaliteit voor de muziekweergave via een BLUETOOTH-verbinding \(Codec\)](#)
- [Over de aanduidingen](#)
- [Er wordt een gesprek ontvangen](#)
- [Iemand bellen](#)

Draadloze luidspreker
ULT FIELD 1

Het volume wordt lager in gebruik

- In de volgende gevallen kan het volume lager worden. Dit is geen defect.
 - Wanneer de ingebouwde batterij leeg raakt en de CHARGE-aanduiding langzaam knippert en de luidspreker alleen door de ingebouwde batterij van stroom wordt voorzien.
 - Wanneer de oplaadbare ingebouwde batterij bijna leeg is na langdurig gebruik van de luidspreker bij een hoog volume, ook al was de luidspreker aangesloten op een stopcontact met een USB-netstroomadapter (in de handel verkrijgbaar), of op een computer die voorzien is van een USB-aansluiting voor het opladen van apparatuur.
 - Wanneer de omgevingstemperatuur van de luidspreker hoog is.
- Als het volume laag wordt terwijl in gebruik, moet u de procedure hieronder volgen.
 1. Zet de luidspreker uit.
 2. Laad de ingebouwde batterij voldoende op.

Verwant onderwerp

- [De luidspreker opladen](#)

Draadloze luidspreker
ULT FIELD 1

De luidspreker kan niet worden gekoppeld met een BLUETOOTH-apparaat

- Plaats de luidspreker en het BLUETOOTH-apparaat binnen een afstand van 1 m van elkaar.
- Om de Stereo Pair-functie te gebruiken, moet u koppelen met de luidspreker waarvan de  (BLUETOOTH) aanduiding blauw knippert.
- Als de  (BLUETOOTH) aanduiding niet blauw dubbel knippert, moet u op de  (BLUETOOTH) toets drukken. U hoort de stembegeleiding (Pairing (Koppelen)) en de  (BLUETOOTH) aanduiding begint met dubbel knipperen (koppelstand).
- Wanneer de luidspreker eenmaal is geïnitieerd, is het mogelijk dat een iPhone geen verbinding meer zal kunnen maken met de luidspreker. In dit geval moet u de koppelingsinformatie verwijderen van de iPhone en de apparaten daarna opnieuw aan elkaar koppelen.
- Controleer of het BLUETOOTH-apparaat is ingeschakeld en of de BLUETOOTH-functie op het apparaat is ingeschakeld.
- Als de luidspreker niet verschijnt op het BLUETOOTH-apparaat, moet u de BLUETOOTH-functie van het apparaat uitschakelen en vervolgens de BLUETOOTH-functie weer inschakelen. Dit kan de symptomen verhelpen.

Verwant onderwerp

- [Koppelen en verbinding maken met BLUETOOTH-apparaten](#)
- [Over de aanduidingen](#)
- [De luidspreker initialiseren](#)

Draadloze luidspreker
ULT FIELD 1

De geluidswaergave van de luidspreker wordt onderbroken

Wanneer de instelling "Voorkeur voor geluidskwaliteit" is geselecteerd voor de BLUETOOTH-verbindingkwaliteit, is het mogelijk dat de signaalontvangst van de luidspreker fluctueert, afhankelijk van de combinatie van de instellingen van uw BLUETOOTH-apparaat en de omgevingsomstandigheden. In een dergelijk geval kan het volgende helpen om het probleem op te lossen.

- Houd de luidspreker uit de buurt van apparatuur zoals magnetrons en draadloze LAN-toegangspunten.
- Er is BLUETOOTH-apparatuur waarmee de BLUETOOTH-verbindingkwaliteit kan worden veranderd. Als uw apparaat geschikt is voor deze functie, moet u "Voorkeur voor stabiele verbinding (SBC)" selecteren voor de BLUETOOTH-verbindingkwaliteit. Raadpleeg voor details de handleiding van het apparaat.
- Selecteer "Voorkeur voor stabiele verbinding (SBC)" voor de BLUETOOTH-verbindingkwaliteit van de luidspreker.

Verwant onderwerp

- [Selecteren van de kwaliteit voor de muziekwaergave via een BLUETOOTH-verbinding \(Codec\)](#)

Draadloze luidspreker
ULT FIELD 1

De luidspreker kan niet worden verbonden met een BLUETOOTH-apparaat voor de Stereo Pair-functie

- Werk de van tevoren geïnstalleerde software bij naar de nieuwste versie op elke luidspreker om verbinding te maken voor de functie.
(Zie voor details over de procedure voor de update [Bijwerken van de van tevoren geïnstalleerde software.](#))
- Werk "Sony | Music Center" bij naar de nieuwste versie voor u de Stereo Pair-functie gaat instellen.
Voor details over "Sony | Music Center" verwijzen we u naar de volgende URL:
<https://www.sony.net/smcqa/>
- Zorg ervoor dat de 2 luidsprekers die verbonden moeten worden voor de functie zich binnen 1 m van elkaar bevinden.
- Wanneer er muziek wordt weergegeven, moet u de weergave stoppen voor u de Stereo Pair-functie gaat instellen.

Verwant onderwerp

- [Draadloos muziek beluisteren met 2 luidsprekers \(Stereo Pair-functie\)](#)
- [Wat u kunt doen met "Sony | Music Center"](#)
- [Bijwerken van de van tevoren geïnstalleerde software](#)

Draadloze luidspreker
ULT FIELD 1

De luidspreker opnieuw opstarten

Als bijvoorbeeld het volgende gebeurt, moet u de  (aan/uit) toets ongeveer 10 seconden ingedrukt houden om de luidspreker opnieuw op te starten.

- U kunt de luidspreker niet bedienen nadat u hem aan hebt gezet.
- U kunt de luidspreker niet bedienen nadat u koppelingsproblemen hebt opgelost.

De luidspreker wordt uitgeschakeld tijdens het opnieuw opstarten en vervolgens opnieuw ingeschakeld wanneer de procedure voltooid is.

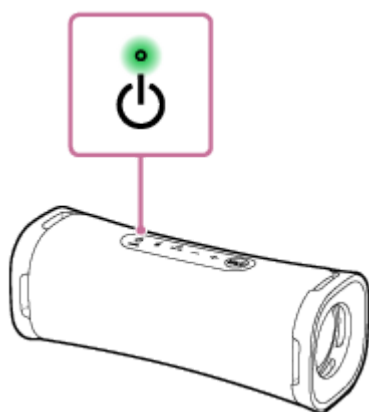

Opmerking

- Door de luidspreker opnieuw op te starten, wordt de koppelingsinformatie niet gewist. De koppelingsinformatie wordt echter bewaard op de luidspreker wanneer de luidspreker wordt uitgeschakeld. Nadat de luidspreker is gekoppeld met een ander apparaat, moet u de luidspreker uitschakelen en vervolgens weer inschakelen, om daarna de luidspreker opnieuw op te starten.
- Door de luidspreker opnieuw op te starten, kunnen het volume, de functie, of de geluidsinstellingen veranderen.

Draadloze luidspreker
ULT FIELD 1

De luidspreker initialiseren

Als de luidspreker niet goed werkt nadat u hem hebt opgestart, kunt u de luidspreker initialiseren om hem terug te zetten op de standaardinstellingen.

Houd terwijl de luidspreker aan staat de – (volume) en de  (BLUETOOTH) toets ingedrukt tot de luidspreker uit gaat (minstens 5 seconden).

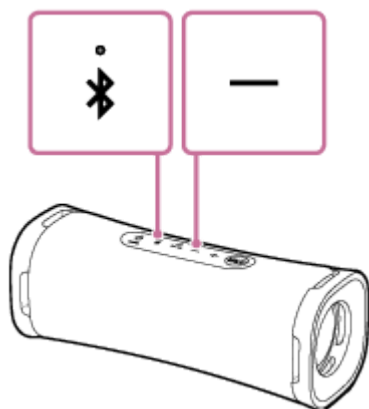

De luidspreker wordt geïnitieerd. Instellingen zoals het volume, enz. zijn nu teruggezet op de standaardinstellingen en alle koppelingsinformatie is verwijderd.

Opmerking

- De luidspreker kan niet worden geïnitieerd terwijl de stroom is uitgeschakeld.

Verwant onderwerp

- [Koppelen en verbinding maken met BLUETOOTH-apparaten](#)
- [De luidspreker opnieuw opstarten](#)

Draadloze luidspreker
ULT FIELD 1

Technische gegevens

Luidspreker

Luidsprekereenheid

Woofereenheid: Ongeveer 83 mm × 42 mm (1)

Tweetereenheid: Ongeveer 16 mm diameter (1)

Behuizingstype

Passief radiatormodel

Microfoon

Technische gegevens ingebouwde microfoon

Type: Electret-condensator

Richtingsgevoeligheid: In alle richtingen

Effectief frequentiebereik: 100 Hz - 7 000 Hz

Algemeen

Stroomvoorziening

DC 5 V 3 A (bij gebruik van een in de handel verkrijgbare USB-netspanningsadapter met een uitgangsvermogen van 3,0 A) of bij gebruik van de ingebouwde lithium-ionbatterij

Bedrijfstemperaturen

5 °C - 35 °C

Afmetingen (inclusief uitstekende onderdelen en bedieningsorganen)

Ongeveer 206 mm × 77 mm × 76 mm (b/h/d)

Gewicht (inclusief batterij)

Ongeveer 650 g

Hint

- Voor de tijd die vereist is voor het opladen van de ingebouwde oplaadbare batterij en de levensduur van de ingebouwde batterij terwijl er audio wordt weergegeven van een BLUETOOTH-apparaat, zie [De luidspreker opladen](#).

Systeemeisen voor het opladen van de batterij via USB

Bij gebruik van een in de handel verkrijgbare USB-netspanningsadapter die een uitgangsstroom van 1,5 A of 3,0 A* kan leveren

(Gebruik van een USB-netspanningsadapter die in staat is een uitgangsstroom te leveren van 3,0 A vermindert de tijd die nodig is voor het opladen van de batterij.)

* Wanneer u een USB-netstroomadapter gebruikt met een uitgangsstroom van 3,0 A, moet u een USB Type-C-kabel gebruiken die voldoet aan de USB-normen en die een uitgangsstroom van 3,0 A ondersteunt. De meegeleverde USB-kabel ondersteunt een uitgangsstroom van maximaal 1,5 A.

Compatibele iPhone/iPod-modellen

iPhone 14 Pro Max, iPhone 14 Pro, iPhone 14 Plus, iPhone 14, iPhone SE (3e generatie), iPhone 13 Pro Max, iPhone 13 Pro, iPhone 13, iPhone 13 mini, iPhone 12 Pro Max, iPhone 12 Pro, iPhone 12, iPhone 12 mini, iPhone SE (2e generatie), iPhone 11 Pro Max, iPhone 11 Pro, iPhone 11, iPhone XS Max, iPhone XS, iPhone XR, iPhone X, iPhone 8 Plus, iPhone 8, iPhone 7 Plus, iPhone 7, iPod touch (7e generatie)
(Vanaf november 2023)

5-057-417-51(2) Copyright 2024 Sony Corporation