

Trådløs høyttaler
ULT FIELD 1

Modell: YY7862E

Utforming og spesifikasjoner kan bli endret uten varsel.

Hurtigstartveiledning**Last ned appen**

Ved å bruke "Sony | Music Center", kan du justere en equalizer og lydkvaliteten på høyttaleren som er koblet til via en BLUETOOTH®-tilkobling. Du kan også bruke og spille av fra ulike lydkilder som er koblet til høyttaleren.

For å bruke alle funksjonene og ytelsesforbedringene, må du bruke de nyeste versjonene av "Sony | Music Center" og den interne programvaren for høyttaleren. Se følgende for mer informasjon.

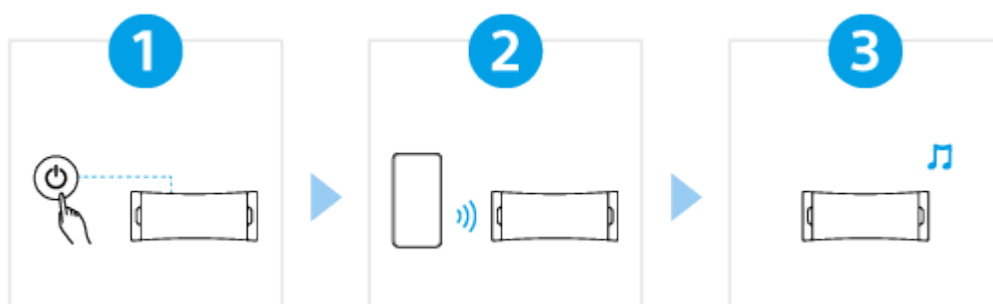

<https://www.sony.net/elesupport/>

La oss begynne å bruke

1

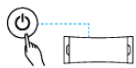
Slå på strømmen



Trykk på  (strøm)-knappen. Når du bruker høyttaleren for første gang etter kjøp, går høyttaleren automatisk inn i paremodus og  (BLUETOOTH)-indikatoren blinker to ganger (paremodus).

2

Koble til BLUETOOTH-enheter



Bruk BLUETOOTH-enheten til å utføre pareprosedyren og/eller opprette en BLUETOOTH-tilkobling. Når en BLUETOOTH-tilkobling er opprettet hører du en varsellyd fra høyttaleren, og  (BLUETOOTH)-indikatoren endres fra å blinke til å lyse.

3

Lytte til musikk



Start avspilling på en BLUETOOTH-enhet.

SRS-ULT10

Komme i gang

[Deler og kontroller](#)

[Plassering av høyttaleren](#)

Inkluderte elementer

└ [Bruke bæreseimen](#)

Strømkilde/lading

- └ [Lade opp høyttaleren](#)
- └ [Slå på strømmen](#)
- └ [Slå av strømmen](#)
- └ [Automatisk standby_\(strømsparing\)-funksjon](#)
- └ [Redusere strømforbruket til det oppladbare batteriet under bruk av høyttaleren \(STAMINA\)](#)

Gjøre tilkoblinger

BLUETOOTH-enhet

- └ [Slik oppretter du trådløs tilkobling til BLUETOOTH-enheter](#)
- └ [Koble til BLUETOOTH-enheter enkelt med "Sony | Music Center" via en BLUETOOTH-tilkobling](#)
- └ [Pare og koble til BLUETOOTH-enheter](#)
- └ [Koble til en datamaskin via en BLUETOOTH-forbindelse \(Windows®\)](#)
- └ [Koble til en datamaskin via en BLUETOOTH-forbindelse \(Mac\)](#)

Lytte til musikk

BLUETOOTH-enhet

- [Lytte til musikk fra en enhet via en BLUETOOTH-forbindelse](#)
- [Velge kvaliteten på musikkavspillingen via en BLUETOOTH-forbindelse \(kodek\)](#)
- [Støttede kodeker](#)
- [Avslutte BLUETOOTH-forbindelse \(etter bruk\)](#)

Bytte lydeffekter

Stereopar-funksjon

- [Lytte til musikk trådløst med 2 høyttalere \(Stereopar-funksjon\)](#)

Telefonsamtaler

[Foreta en videosamtale på en datamaskin](#)

[Motta et anrop](#)

[Foreta et anrop](#)

Bruke "Sony | Music Center"

[Hva du kan gjøre med "Sony | Music Center"](#)

[Installere "Sony | Music Center"](#)

Bruke stemmefunksjonen

[Bruke stemmefunksjonen \(Google™-appen\)](#)

[Bruke stemmefunksjonen \(Siri\)](#)

Informasjon

[Om indikatorene](#)

[Oppdatere den forhåndsinstallerte programvaren](#)

Merknader om bruk

- [Forholdsregler](#)
- [Merknader om lading](#)
- [Merknader om egenskaper for vanntetthet og støvbestandighet](#)
- [Slik tar du vare på høyttaleren](#)
- [Om trådløs BLUETOOTH-teknologi](#)

[Lisenser](#)

[Varemerker](#)

Feilsøking

[Hva kan jeg gjøre for å løse et problem?](#)

Strømforsyning

[Høytaleren vil ikke lade](#)

[Kan ikke slå på høytaleren, eller høytaleren slår seg plutselig av](#)

Lyd

[Ingen lyd / Lyd fra bare én høytaler / Lavt lydnivå / Forvrengt lyd / Summing eller støy fra høytaleren / Ingen eller lav stemme under samtaler](#)

[Lyden blir lav under bruk](#)

BLUETOOTH-tilkobling

[Kan ikke pare høytaleren med en BLUETOOTH-enhet](#)

[Lyden fra høytaleren blir avbrutt](#)

[Kan ikke koble en BLUETOOTH-enhet til høytaleren for Stereopar-funksjonen](#)

Tilbakestill

[Starte høytaleren på nytt](#)

[Initialisere høytaleren](#)

Spesifikasjoner

[Spesifikasjoner](#)

Deler og kontroller

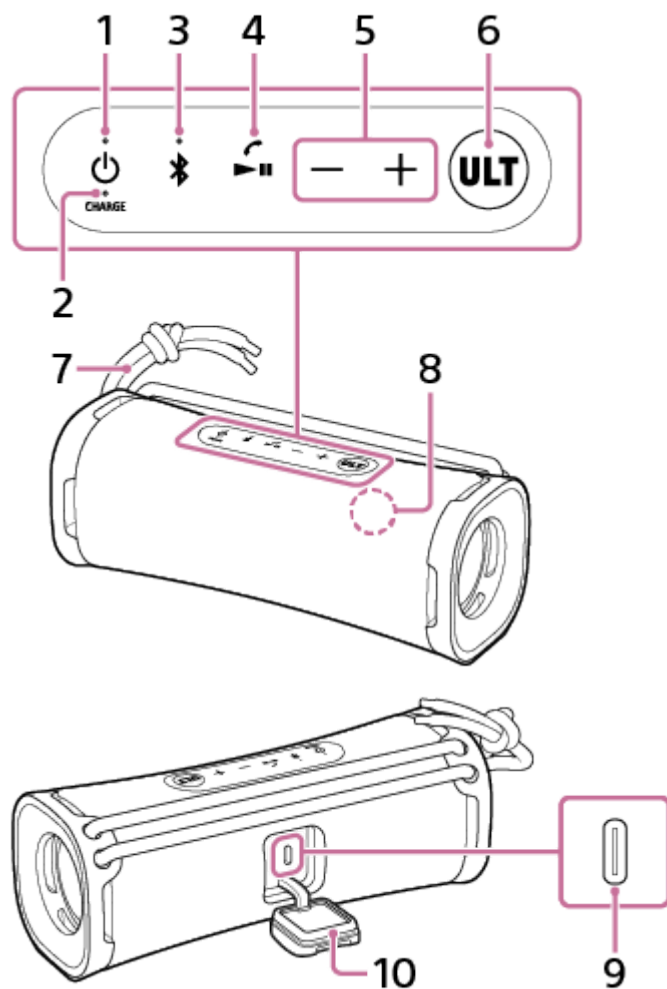

1. ⏻ (strøm)-knapp med indikator
2. CHARGE-indikator
3. 📶 (BLUETOOTH)-knapp med indikator
4. ▶|| (spill av)-knapp / ⏪ (ring)-knapp
5. -/+ (volum)-knapper
6. ULT-knapp
7. Bærereim
8. Mikrofon
9. DC-inngangsport (USB Type-C®)*
10. Hette

* Denne porten er ikke kompatibel med musikkavspilling.

Beslektet emne

- [Om indikatorene](#)

5-057-418-21(2) Copyright 2024 Sony Corporation

Trådløs høyttaler
ULT FIELD 1

Plassering av høyttaleren

Høyttaleren kan også plasseres i vertikal retning.

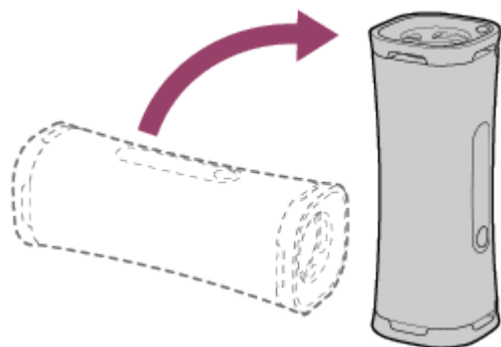

Trådløs høyttaler
ULT FIELD 1

Bruke bærereimen

Du kan enkelt bære høyttaleren ved hjelp av bærereimen som er festet til høyttaleren.

1 Juster lengden på bærereimen.

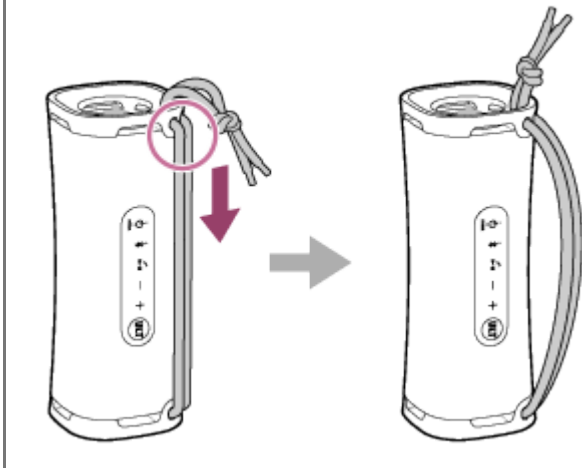

Merknad

- Ikke bruk noe annet enn den medfølgende bærereimen.
- Ikke dra hardt i bærereimen når den er festet til høyttaleren, og ikke sving høyttaleren rundt.
- Bærereimen må ikke brukes med andre enheter enn høyttaleren.

Trådløs høyttaler
ULT FIELD 1

Lade opp høyttaleren

Høyttaleren kan drives med strøm enten fra et strømuttak som er koblet til med en USB-vekselstrømadapter (alminnelig tilgjengelig) og den medfølgende USB Type-C-kabelen, eller fra det oppladbare innebygde batteriet.

Når du bruker høyttaleren for første gang, må du lade opp det innebygde batteriet i mer enn 1 time før du slår på høyttaleren.

Hvis det innebygde batteriet er ladet på forhånd, kan du bruke høyttaleren på bare batteristrøm.

1 Koble høyttaleren til et strømuttak for å lade den.

Koble den ene enden av den medfølgende USB Type-C-kabelen til DC-inngangsporten på høyttaleren og den andre enden til en USB-vekselstrømadapter (alminnelig tilgjengelig), og så kobler du USB-vekselstrømadapteren til et strømuttak.

Høyttaleren har støtte for USB-vekselstrømadaptere som kan levere en utgangseffekt på 3,0 A eller 1,5 A. Ved bruk av en USB-vekselstrømadapter med en utgangseffekt på 3,0 A til batterilading skal du påse å bruke en USB Type-C-kabel (som samsvarer med USB-standarden) som har støtte for en utgangseffekt på 3,0 A. Den medfølgende USB-kabelen har støtte for en utgangseffekt på inntil 1,5 A. Ved bruk av andre enheter er det ikke garantert at batteriet lades. Ladetiden kan også variere avhengig av omgivelsestemperaturen og bruken av høyttaleren.

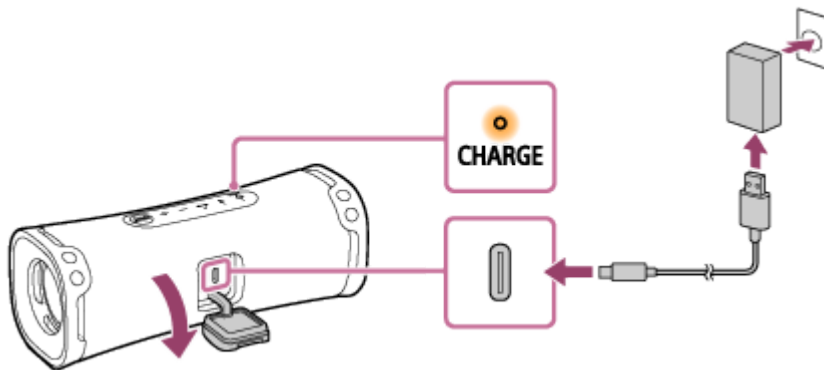

CHARGE-indikatoren lyser oransje mens ladingen pågår.

Beregnet ladetid varierer avhengig av effektutgangen til den tilkoblede USB-vekselstrømadapteren (alminnelig tilgjengelig). I tillegg kan det være at ladingen tar lengre tid enn oppgitt under, avhengig av type og spesifikasjoner for USB-vekselstrømadapteren og USB-kabelen. Ladetiden kan også variere fra tiden som er oppgitt under, avhengig av omgivelsestemperaturen og bruken av høyttaleren.

Den følgende tiden er tatt med som referanse.

- Når en alminnelig tilgjengelig USB-vekselstrømadapter som kan levere en utgangseffekt på 1,5 A er tilkoblet, vil ladingen være fullført på omtrent 5 timer*, og CHARGE-indikatoren slukker.
- Når du bruker en alminnelig tilgjengelig USB-vekselstrømadapter, skal du påse at den kan levere en utgangseffekt på 1,5 A eller mer. Du kan også bruke en USB-vekselstrømadapter med en utgangseffekt på 500 mA eller mer og mindre enn 1,5 A, men da kan det ta veldig lang tid før ladingen er fullført. Når du bruker en slik USB-vekselstrømadapter, anbefales det at du slår av høyttaleren før du lader batteriet. Ved bruk av en USB-vekselstrømadapter med en utgangseffekt på mindre enn 500 mA, er det ikke sikkert at batteriet lades.

* Tidsbruk før det tomme batteriet er fulladet (100 %) når høyttaleren er slått av.

Når du har koblet USB-kabelen fra høyttaleren etter batteriladingen, må du lukke hetten godt. Hetten spiller en svært viktig rolle for å opprettholde den vann- og støvtette ytelsen.

Kontrollere om ladingen er fullført

Dersom det innebygde batteriet er fulladet når du kobler høyttaleren til et strømuttak med en USB-vekselstrømadapter (alminnelig tilgjengelig), vil CHARGE-indikatoren lyse oransje og deretter slå seg av etter ca. 1 minutt.

- **Når du bruker Android™-telefoner med Android 8.1 eller nyere installert**

Når høyttaleren er tilkoblet Android-telefonen via en HFP (Hands-free Profile) BLUETOOTH-forbindelse, trykker du på [Settings] - [Device connection] - [Bluetooth] på telefonen. Gjenværende strøm på batteriet vises sammen med navnet på den tilkoblede BLUETOOTH-enheten. Du finner mer informasjon i brukerveiledningen som fulgte med Android-telefonen.

Vær klar over at den gjenværende batteristrømmen som vises på smarttelefonen, kan avvike fra faktisk gjenværende strøm på høyttaleren. Denne informasjonen må ses på som en referanse.

- **Når du bruker en iPhone**

Når høyttaleren er koblet til iPhone via en HFP (Hands-free Profile) BLUETOOTH-forbindelse, vises gjenværende strøm på høyttaleren i en widget på iPhonen. Du finner mer informasjon i brukerveiledningen som fulgte med iPhonen.

Vær klar over at den gjenværende batteristrømmen som vises på iPhonen, kan avvike fra faktisk gjenværende strøm på høyttaleren. Denne informasjonen må ses på som en referanse.

Det innebygde batteriets levetid

- Ca. 12 timer
 - Volumnivå: 25
 - Lyd: ULT POWER SOUND på
- Ca. 3 timer
 - Volumnivå: 50 (MAKS.)
 - Lyd: ULT POWER SOUND på

Det innebygde batteriets levetid ble målt med vår spesifiserte musikkilde.

Faktisk brukstid kan være en annen enn angitt tid på grunn av lydvolume, sanger som spilles av, omgivelsestemperatur og bruksforhold.

Når det innebygde batteriet har lite strøm

Når CHARGE-indikatoren begynner å blinke langsomt, betyr det at det innebygde batteriet har lite strøm og må lades.

Hvis CHARGE-indikatoren blinker 3 ganger i oransje og slår seg av når du slår på høyttaleren, er det innebygde batteriet tomt og må lades.

Hint

- Du kan også lade høyttalerens innebygde batteri ved å koble høyttaleren til en datamaskin som er utstyrt med en USB-ladeport. Men ikke alle datamaskiner er testet og funnet kompatible med denne prosedyren, og prosedyren gjelder ikke for hjemmebygde datamaskiner.
- Så lenge høyttaleren er koblet til et strømuttak med en USB-vekselstrømadapter (alminnelig tilgjengelig) eller en datamaskin som er utstyrt med en USB-ladeport, kan høyttalerens innebygde batteri lade seg selv også mens det spilles av musikk fra høyttaleren. Avhengig av bruken av høyttaleren kan det imidlertid ta lang tid før ladingen er ferdig. Det anbefales at du slår av høyttaleren før du lader batteriet.
- Slå på STAMINA på "Sony | Music Center" for å redusere strømforbruket mens du bruker det oppladbare innebygde batteriet, slik at du kan spille av musikk i lengre tid.

Merknad

- Avhengig av spesifikasjonene til USB-vekselstrømadapteren kan du ved bruk av høyttaleren på høyt volum risikere en reduksjonen i den gjenværende strømmen til det oppladbare innebygde batteriet, eller at høyttaleren slår seg av selv når høyttaleren er tilkoblet et strømuttak med USB-vekselstrømadapteren. Dette indikerer imidlertid ikke en funksjonsfeil. Hvis noe slikt skulle skje, slår du av høyttaleren og venter til batteriet er oppladet før du bruker høyttaleren.
- Høyttalerens maksimale utgangseffekt kan være lavere når det innebygde batteriet har lite strøm.
- Av sikkerhetsmessige årsaker vil ladingen stoppe i ekstremt kalde eller varme omgivelser. Hvis ladingen tar lang tid, vil ladingen av høyttaleren stanse. For å løse disse problemene kobler du fra USB-kabelen og så til igjen når driftstemperaturen er mellom 5 °C og 35 °C.
- Ikke lad høyttalerens innebygde batteri på et sted hvor det kan sprute vann på det. Verken den medfølgende USB Type-C-kabelen eller USB-porten bak hetten er utviklet for å tåle vann og støv.
- Selv om du ikke har tenkt å bruke høyttaleren på en god stund, bør du lade opp det innebygde batteriet tilstrekkelig hver 6. måned for å ivareta batteriets ytelse.
- Når Android-telefonen er konfigurert til bare å bruke A2DP (Advanced Audio Distribution Profile) for å opprette BLUETOOTH-forbindelser, vil gjenværende strøm på høyttaleren ikke vises på telefonen.



Beslektet emne

- [Slå på strømmen](#)
- [Hva du kan gjøre med "Sony | Music Center"](#)
- [Merknader om lading](#)

Trådløs høyttaler
ULT FIELD 1

Slå på strømmen

1 Trykk på (strøm)-knappen.

Du hører varsellyden fra høyttaleren,  (strøm)-indikatoren lyser grønt og  (BLUETOOTH)-indikatoren blinker langsomt blått.

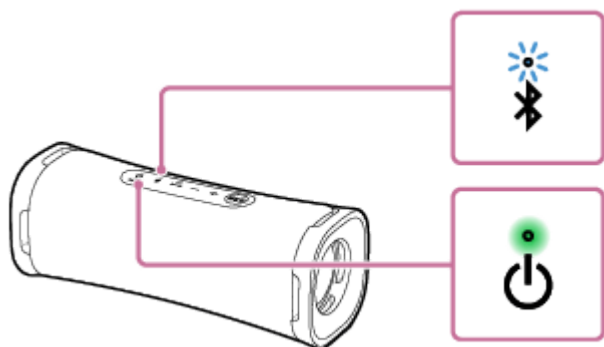

Hvis det ikke finnes noe paringsinformasjon i høyttaleren, for eksempel når du bruker BLUETOOTH-funksjonen for første gang etter kjøp, vil  (BLUETOOTH)-indikatoren blinke dobbelt i blått.

Merknad

- Hvis CHARGE-indikatoren blinker 3 ganger og høyttaleren slår seg av etter at du har slått den på, er det oppladbare innebygde batteriet tomt. Lad opp det innebygde batteriet.
- Når CHARGE-indikatoren begynner å blinke langsomt, betyr det at det innebygde batteriet har lite strøm og må lades.

Beslektet emne

- [Lade opp høyttaleren](#)
- [Slå av strømmen](#)

Trådløs høyttaler
ULT FIELD 1

Slå av strømmen

1 Trykk på (strøm)-knappen.

Du hører varsellyden fra høyttaleren, og indikatorene for  (strøm) og  (BLUETOOTH) slås av.

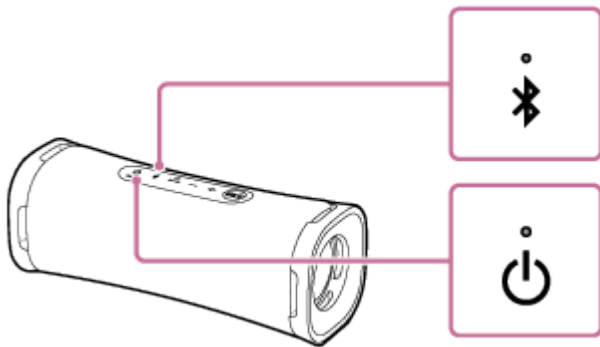

Beslektet emne

- [Automatisk standby \(strømsparing\)-funksjon](#)

Trådløs høyttaler
ULT FIELD 1

Automatisk standby (strømsparing)-funksjon

Hvis det følgende skulle skje, slår høyttaleren seg automatisk av i 15 minutter for å spare strømmen i det oppladbare innebygde batteriet.

Automatisk standby-funksjonen er slått på når du kjøper systemet.

- Høyttaleren betjenes ikke.
- Den tilkoblede smarttelefonens eller mobiltelefonens håndfri-funksjon er satt til av, og smarttelefonen eller mobiltelefonen verken spiller av musikk (lyd) eller betjenes. Du finner mer informasjon i brukerveiledningen som fulgte med smarttelefonen eller mobiltelefonen.
- Den tilkoblede BLUETOOTH-enheten spiller ikke av musikk (lyd), og er heller ikke i bruk.





Hint

- Du kan slå Automatisk standby-funksjonen på eller av ved å bruke "Sony | Music Center".

Merknad

- Deaktivering av denne funksjonen vil øke strømforbruket fordi produktet ikke slås av automatisk når det ikke er i bruk.
- Hvis høyttaleren er koblet til en Android-smarttelefon eller en iPhone via en HFP (Hands-free Profile) BLUETOOTH-tilkobling, er Automatisk standby-funksjonen slått av.

Slå på/av Automatisk standby-funksjonen

- 1 Slå på høyttaleren.
- 2 Trykk og hold inne  (spill av) /  (ring)-knappen og  (volum)-knappen samtidig i ca. 5 sekunder.
 - Når Automatisk standby-funksjonen er slått av, blinker  (strøm)-indikatoren grønt 3 ganger.
 - Når Automatisk standby-funksjonen er slått på, blinker  (strøm)-indikatoren grønt to ganger.

Trådløs høyttaler
ULT FIELD 1

Redusere strømforbruket til det oppladbare batteriet under bruk av høyttaleren (STAMINA)

Reduser strømforbruket mens høyttaleren bruker det oppladbare innebygde batteriet, slik at du kan bruke høyttaleren over lengre tid.

For å bruke STAMINA

På kjøpstidspunktet er strømalternativet STAMINA satt til av.

På "Sony | Music Center", trykk på [ULT FIELD 1] - [Settings] - [Power Option] - [STAMINA], og sett den deretter til på. Når strømalternativet STAMINA er satt til på, er lydeffekter, inkludert ULT POWER SOUND, satt til av.

Trådløs høyttaler
ULT FIELD 1

Slik oppretter du trådløs tilkobling til BLUETOOTH-enheter

Du kan lytte til musikk med høyttaleren trådløst ved å bruke BLUETOOTH-funksjonen på BLUETOOTH-enheten din.

Paring

Paring er prosessen som kreves for å registrere informasjonen på BLUETOOTH-enheter som skal tilkobles trådløst. For å pare med flere BLUETOOTH-enheter utfører du følgende pareprosedyre for hver enhet. Par høyttaleren og enheten manuelt.

Koble til en paret enhet

Når en enhet er paret, er det ikke nødvendig å pare den på nytt. Koble til enheter som allerede er paret med høyttaleren ved å bruke de nødvendige metodene for hver enhet.

Du finner mer informasjon om paring og tilkobling i de relaterte emnene nedenfor.

Beslektet emne

- [Koble til BLUETOOTH-enheter enkelt med "Sony | Music Center" via en BLUETOOTH-tilkobling](#)
- [Pare og koble til BLUETOOTH-enheter](#)
- [Koble til en datamaskin via en BLUETOOTH-forbindelse \(Windows®\)](#)
- [Koble til en datamaskin via en BLUETOOTH-forbindelse \(Mac\)](#)

Trådløs høyttaler
ULT FIELD 1

Koble til BLUETOOTH-enheter enkelt med "Sony | Music Center" via en BLUETOOTH-tilkobling

Start "Sony | Music Center" på din Android smarttelefon/iPhone for å koble høyttaleren til en smarttelefon eller iPhone. Detaljer om "Sony | Music Center" finner du på følgende nettside:
<https://www.sony.net/smcqa/>



Sony Music Center



Merknad

- Tilkoblingen til noen smarttelefoner og iPhone-enheter kan bli ustabil når du kobler til ved bruk av "Sony | Music Center". Følg i så fall prosedyrene i "[Pare og koble til BLUETOOTH-enheter](#)" for å koble til høyttaleren.

Beslektet emne

- [Slik oppretter du trådløs tilkobling til BLUETOOTH-enheter](#)
- [Pare og koble til BLUETOOTH-enheter](#)
- [Koble til en datamaskin via en BLUETOOTH-forbindelse \(Windows®\)](#)
- [Koble til en datamaskin via en BLUETOOTH-forbindelse \(Mac\)](#)
- [Hva du kan gjøre med "Sony | Music Center"](#)
- [Installere "Sony | Music Center"](#)

Trådløs høyttaler
ULT FIELD 1

Pare og koble til BLUETOOTH-enheter

Paring er prosessen som kreves for å registrere informasjonen på BLUETOOTH-enheter som skal tilkobles trådløst. For å bruke flere BLUETOOTH-enheter sammen med høyttaleren utfører du følgende pareprosedyre for hver enhet. Paringsinformasjonen for BLUETOOTH-enhetene lagres på høyttaleren mens høyttaleren er slått av. Før du betjener høyttaleren, må du gjøre følgende:

- Plasser BLUETOOTH-enheten mindre enn 1 m fra høyttaleren.
- Koble høyttaleren til et strømuttak via en USB-vekselstrømadapter (alminnelig tilgjengelig). Eventuelt kan du lade opp det innebygde batteriet tilstrekkelig.
- Slå ned volumet både på BLUETOOTH-enheten og høyttaleren eller stans avspillingen for å unngå plutselig høy lyd fra høyttaleren.
Avhengig av den pærede BLUETOOTH-enheten er det ikke sikkert volumet på enheten er synkronisert med høyttalerens volum hvis musikkavspillingen starter etter at en BLUETOOTH-forbindelse er etablert mellom BLUETOOTH-enhetene og høyttaleren.
- Finn frem brukerveiledningen som fulgte med BLUETOOTH-enheten, for referanse.

1 Slå på høyttaleren.

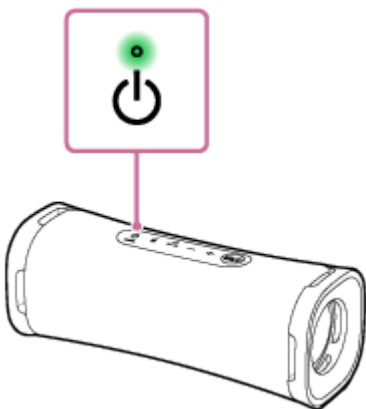

2 Kontroller statusen til (BLUETOOTH)-indikatoren.

Når indikatoren blinker dobbelt

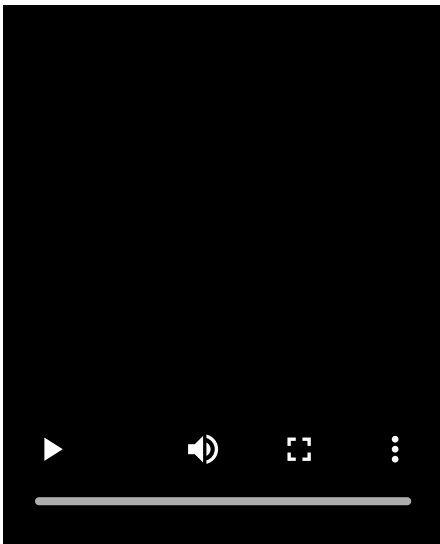

I tilfelle høyttaleren blir paret med en BLUETOOTH-enhet for første gang etter kjøp, eller etter at høyttaleren er blitt initialisert (høyttaleren er uten paringsinformasjon), går høyttaleren automatisk inn i paremodus når den slås på. Fortsett til trinn 4 .

Når indikatoren blinker langsomt

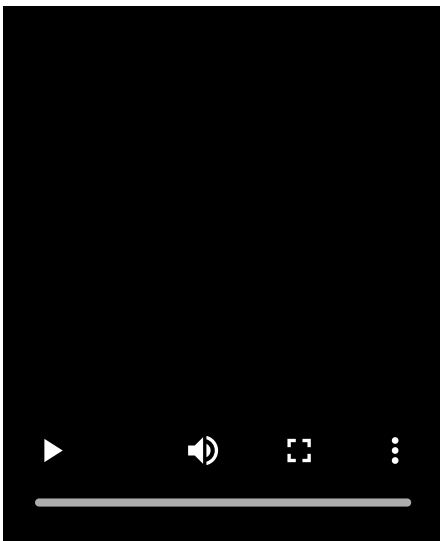

Høyttaleren søker etter en BLUETOOTH-enhet.

- For å pare høyttaleren med en andre eller flere BLUETOOTH-enheter (når høyttaleren har paringsinformasjon om andre BLUETOOTH-enheter), går du til trinn 3 .
- For å koble høyttaleren til en BLUETOOTH-enhet som har vært paret med høyttaleren før, går du til trinn 4 . Høyttaleren kobles automatisk til hvis du slår på BLUETOOTH-funksjonen på BLUETOOTH-enheten. Avhengig av BLUETOOTH-enheten kan det være at høyttaleren kobles til enheten igjen like etter at den blir slått på. Du finner mer informasjon i brukerveiledningen som fulgte med BLUETOOTH-enheten.

Når indikatoren fortsetter å lyse

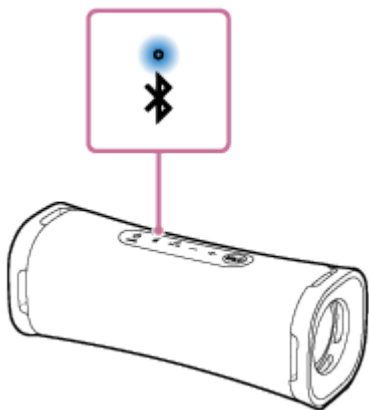

Høytaleren er koblet til BLUETOOTH-enheten.

Følg en av fremgangsmåtene under for å koble til andre BLUETOOTH-enheter.

- For å pare høytaleren med en andre eller flere BLUETOOTH-enheter (når høytaleren har paringsinformasjon om andre BLUETOOTH-enheter), går du til trinn 3.
- For å koble høytaleren til en BLUETOOTH-enhet som har vært paret med høytaleren før, går du til trinn 4. Høytaleren kobles automatisk til hvis du slår på BLUETOOTH-funksjonen på BLUETOOTH-enheten.

3 Trykk på (BLUETOOTH)-knappen.

Du hører taleveiledningen (Pairing (parer)) fra høytaleren, og  (BLUETOOTH)-indikatoren begynner å blinke dobbelt (paremodus).

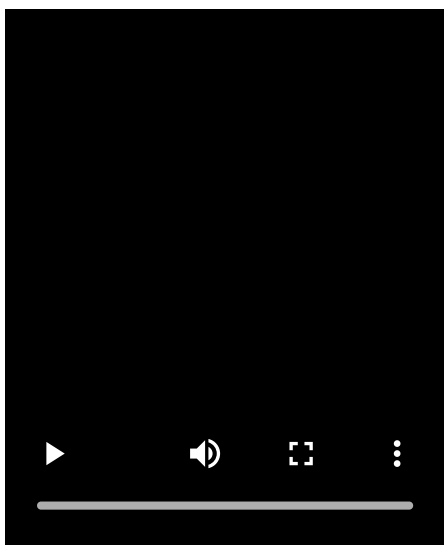

4 Utfør pareprosedyren på BLUETOOTH-enheten for å registrere høytaleren.

Når en liste over registrerte enheter vises på displayet på BLUETOOTH-enheten, velger du "ULT FIELD 1". Hvis du blir bedt om å skrive inn en passnøkkel* på displayet til BLUETOOTH-enheten, skriver du "0000".

* En passnøkkel kan også kalles "passkode", "PIN-kode", "PIN-nummer" eller "passord".

5 Foreta BLUETOOTH-tilkoblingen fra BLUETOOTH-enheten.

Når BLUETOOTH-forbindelsen er etablert, hører du varsellyden fra høytaleren, og  (BLUETOOTH)-indikatoren skifter fra å blinke til å lyse.

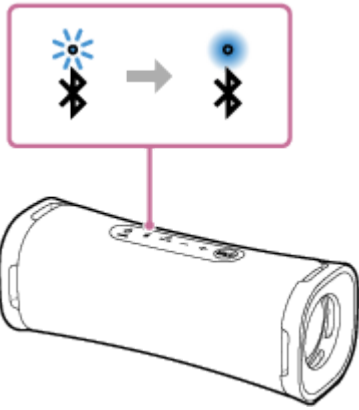

Dersom BLUETOOTH-forbindelsen ikke opprettes, gjentar du fra trinn 3 .

Hint

- Så lenge BLUETOOTH-funksjonen er aktivert på en BLUETOOTH-enhet som tidligere har vært koblet til høyttaleren, kobles høyttaleren til enheten igjen like etter at høyttaleren er slått på.
- Instruksjonene over fra BLUETOOTH-enheten er gitt som et eksempel. Du finner mer informasjon i brukerveiledningen som fulgte med BLUETOOTH-enheten.

Merknad

- Høyttalerens paremodus slås av etter ca. 5 minutter, og  (BLUETOOTH)-indikatoren blinker langsomt. Men dersom høyttaleren ikke har noe paringsinformasjon, slik som ved fabrikkinnstillinger, slås ikke paremodusen av. Dersom paremodusen slås av før prosessen er ferdig, gjentar du fra trinn 3 .
- Høyttalerens passnøkkel er "0000". Hvis en annen passnøkkel enn "0000" er angitt på BLUETOOTH-enheten, kan den ikke pares med høyttaleren.
- Så snart en BLUETOOTH-enhet er pare, trenger du ikke pare den igjen, med unntak av i følgende tilfeller:
 - Paringsinformasjonen er blitt slettet etter reparasjon osv.
 - Høyttaleren er allerede pare med 8 enheter, og du skal pare med en ny enhet. Høyttaleren kan pares med inntil 8 enheter. Når en ny enhet blir pare i tillegg til de 8 parede enhetene, blir paringsinformasjon til enheten som først ble tilkoblet via BLUETOOTH, erstattet av informasjonen til den nye enheten.
 - Høyttalerens paringsinformasjon er blitt slettet fra BLUETOOTH-enheten.
 - Høyttaleren blir initialisert. All paringsinformasjon vil slettes. Hvis du initialiser høyttaleren, er det ikke sikkert den kan koble til BLUETOOTH-enheten din. I dette tilfellet sletter du høyttalerens paringsinformasjon på BLUETOOTH-enheten din, så utfører du pareprosedyren på nytt.
- Høyttaleren kan pares med flere enheter, men kan bare spille musikk fra én pare enhet om gangen.

Beslektet emne

- [Lytt til musikk fra en enhet via en BLUETOOTH-forbindelse](#)
- [Avslutte BLUETOOTH-forbindelse \(etter bruk\)](#)

Trådløs høyttaler
ULT FIELD 1

Koble til en datamaskin via en BLUETOOTH-forbindelse (Windows®)

Paring er prosessen som kreves for å registrere informasjonen på BLUETOOTH-enheter som skal tilkobles trådløst. For å bruke flere BLUETOOTH-enheter sammen med høyttaleren utfører du følgende pareprosedyre for hver enhet. Paringsinformasjonen for BLUETOOTH-enhetene lagres på høyttaleren mens høyttaleren er slått av.

Støttede operativsystemer

Windows 11, Windows 10

Gjør følgende før du begynner.

- Plasser datamaskinen mindre enn 1 m fra høyttaleren.
- Koble høyttaleren til et strømuttak via en USB-vekselstrømadapter (alminnelig tilgjengelig). Eventuelt kan du lade opp det innebygde batteriet tilstrekkelig.
- Finn frem brukerveiledningen som fulgte med datamaskinen, for referanse.
- Slå ned volumet både på datamaskinen og høyttaleren eller stans avspillingen for å unngå plutselig høy lyd fra høyttaleren.
- Slå på datamaskinens høyttaler.
Hvis datamaskinens høyttaler er stilt til  (demp), vil det ikke komme lyd fra BLUETOOTH-høyttaleren.

– Når datamaskinens høyttaler er på:



1 Slå på høyttaleren.

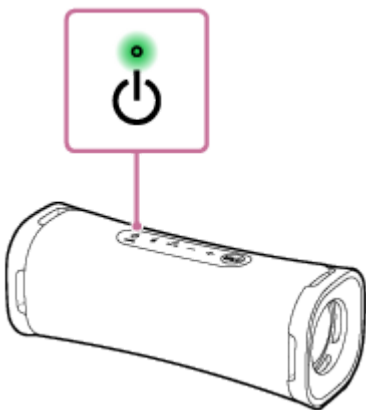

2 Kontroller (BLUETOOTH)-indikatoren for aktivitet.

Når indikatoren blinker dobbelt

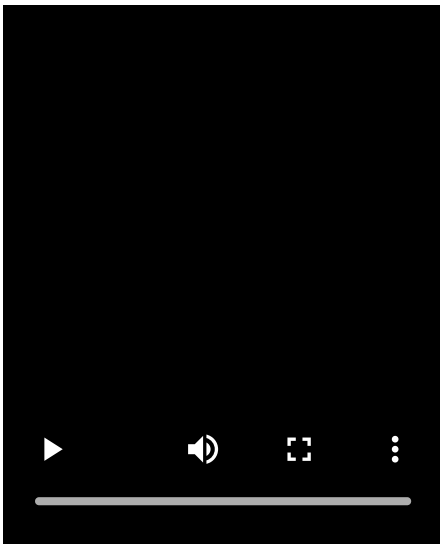

I tilfelle høyttaleren blir paret med en BLUETOOTH-enhet for første gang etter kjøp, eller etter at høyttaleren er blitt initialisert (høyttaleren er uten paringsinformasjon), går høyttaleren automatisk inn i paremodus når den slås på. Fortsett til trinn 4 .

Når indikatoren blinker langsomt

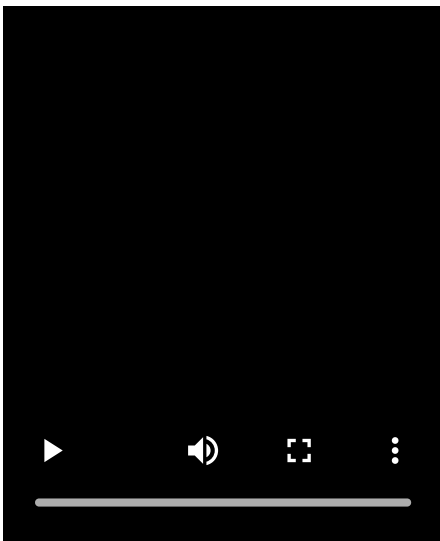

Høyttaleren søker etter BLUETOOTH-forbindelser.

- For å pare høyttaleren med en andre eller flere BLUETOOTH-enheter (når høyttaleren har paringsinformasjon om andre BLUETOOTH-enheter), går du til trinn 3 .
- For å koble høyttaleren til en BLUETOOTH-enhet som har vært paret med høyttaleren før, går du til trinn 6 . Høyttaleren kobles automatisk til datamaskinen ved å slå på BLUETOOTH-funksjonen på datamaskinen. Avhengig av BLUETOOTH-enheten kan det være at høyttaleren kobles til enheten igjen like etter at den blir slått på. Du finner mer informasjon i brukerveiledningen som fulgte med BLUETOOTH-enheten.

Når indikatoren fortsetter å lyse

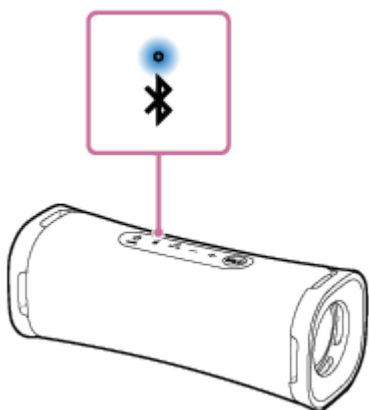

Høytaleren er allerede koblet til en av BLUETOOTH-enhetene.

For å koble høytaleren til en annen BLUETOOTH-enhet kan du utføre en av de følgende handlingene:

- For å pare høytaleren med en andre eller flere BLUETOOTH-enheter (når høytaleren har paringsinformasjon om andre BLUETOOTH-enheter), går du til trinn 3 .
- For å koble høytaleren til en BLUETOOTH-enhet som har vært paret med høytaleren før, går du til trinn 6 . Høytaleren kobles automatisk til datamaskinen ved å slå på BLUETOOTH-funksjonen på datamaskinen.

3 Trykk på (BLUETOOTH)-knappen.

Du hører taleveiledningen (Pairing (parer)) fra høytaleren, og  (BLUETOOTH)-indikatoren begynner å blinke dobbelt (paremodus).

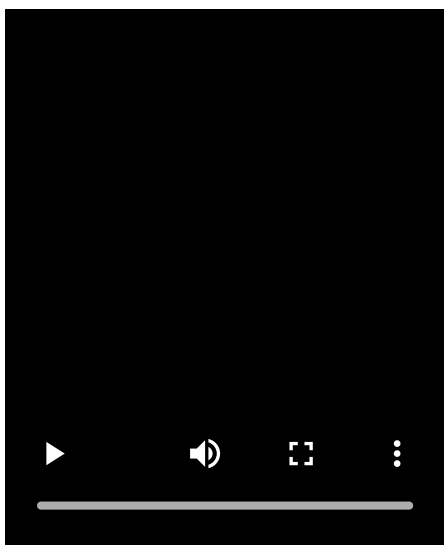

4 Vekk datamaskinen hvis den er i standby- (hvile) eller dvalemodus.

5 Registrer høytaleren til datamaskinen.

På Windows 11

1. Klikk på [Start]-knappen og deretter på [Settings].
2. Klikk på [Bluetooth & devices].

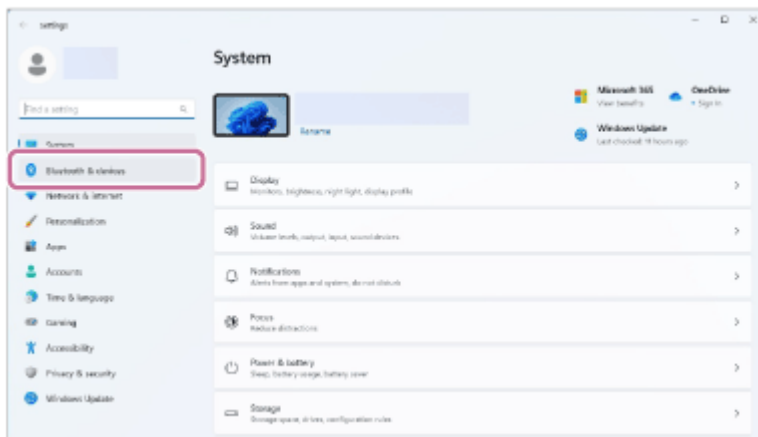

3. Klikk på [Bluetooth]-bryteren for å slå på BLUETOOTH-funksjonen, og så klikker du på [Add device].

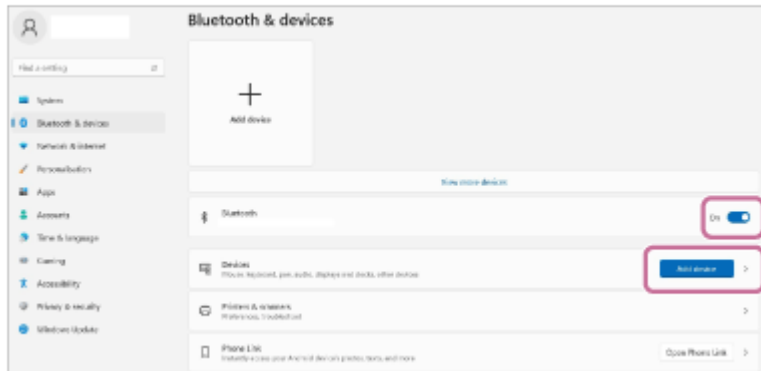

4. Klikk på [Bluetooth].

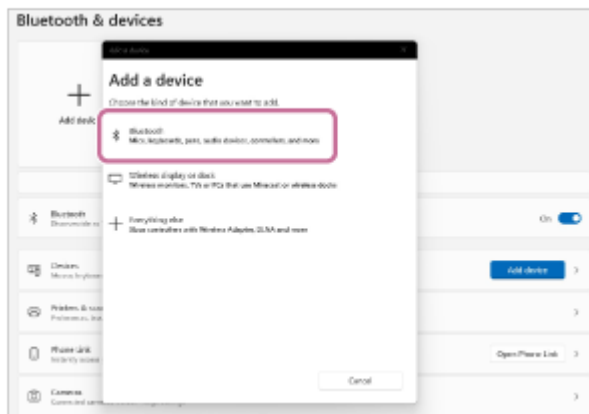

5. Velg [ULT FIELD 1].

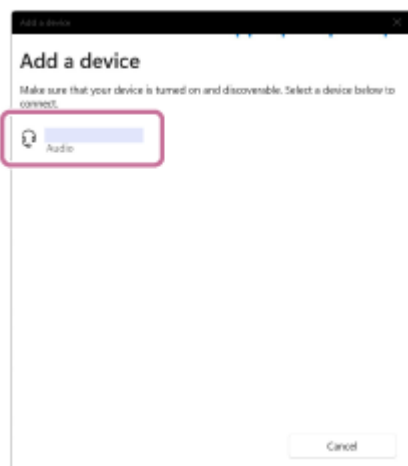

Hvis du blir bedt om å skrive inn en passnøkkel*, skriver du "0000".

Hvis [ULT FIELD 1] ikke vises, gjentar du prosedyren igjen fra trinn 3.

* En passnøkkel kan også kalles "passkode", "PIN-kode", "PIN-nummer" eller "passord".

- Etter paring opprettes BLUETOOTH-forbindelsen automatisk, og [Connected music] eller [Connected voice, music] vises på skjermen. Fortsett til trinn 7 .



På Windows 10

- Klikk på [Start]-knappen og deretter på [Settings].
- Klikk på [Devices].

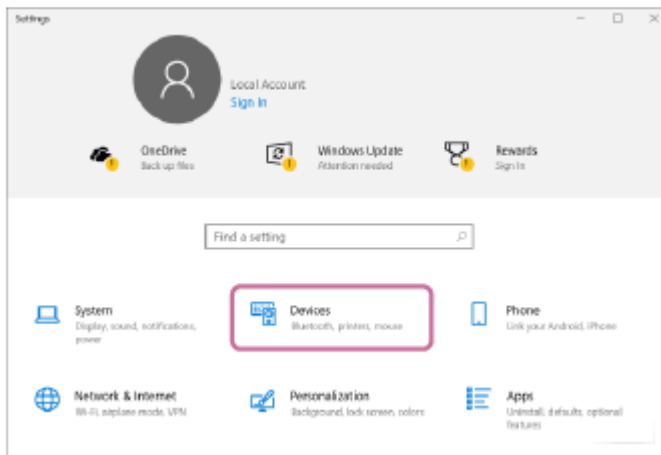

- Klikk på [Bluetooth & other devices]-fanen og deretter på [Bluetooth]-bryteren for å slå på BLUETOOTH-funksjonen, og så klikker du på [Add Bluetooth or other device].

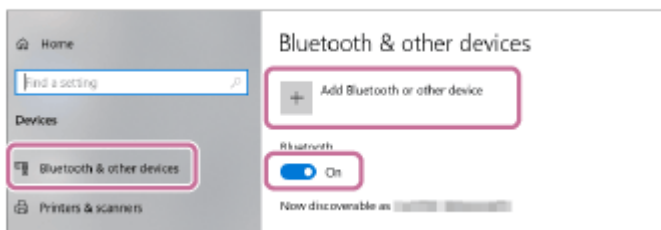

- Klikk på [Bluetooth].

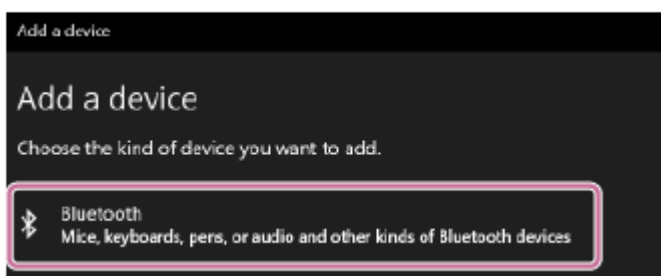

- Velg [ULT FIELD 1].

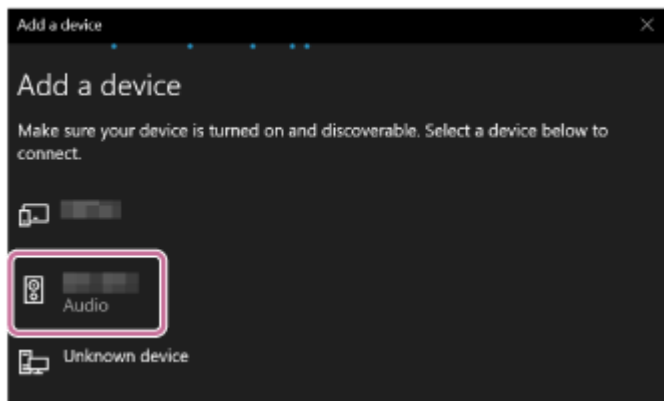

Hvis du blir bedt om å skrive inn en passnøkkel*, skriver du "0000".

Hvis [ULT FIELD 1] ikke vises, gjentar du prosedyren igjen fra trinn 3.

* En passnøkkel kan også kalles "passkode", "PIN-kode", "PIN-nummer" eller "passord".

6. Etter paring opprettes BLUETOOTH-forbindelsen automatisk, og [Connected music] eller [Connected voice, music] vises på skjermen. Fortsett til trinn 7.

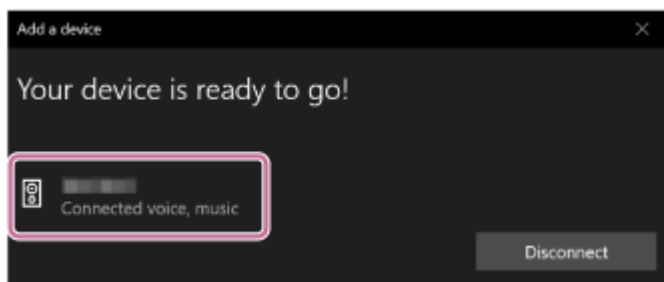

6 Velg høyttaleren på datamaskinen.

På Windows 11

1. Klikk på [Start]-knappen og deretter på [Settings].
2. Klikk på [Bluetooth & devices].
3. Velg [ULT FIELD 1], og klikk på [Connect].

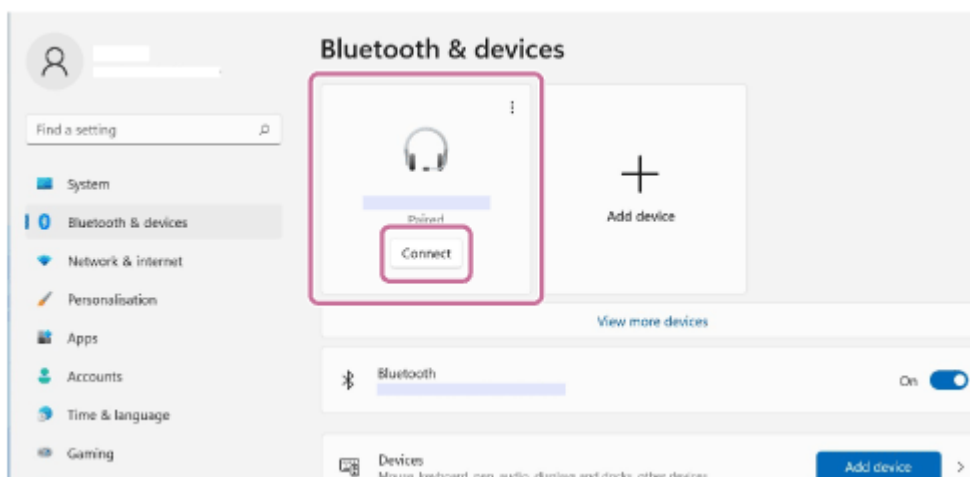

Ikonet på skjermen kan se annerledes ut enn det du faktisk ser.

Når en BLUETOOTH-tilkobling er opprettet, vises [Connected music] eller [Connected voice, music] på skjermen. Fortsett til trinn 7.

På Windows 10

1. Klikk på [Start]-knappen og deretter på [Settings].

2. Klikk på [Devices].

3. Velg [ULT FIELD 1] under "Audio" på [Bluetooth & other devices]-fanen, og klikk deretter på [Connect].

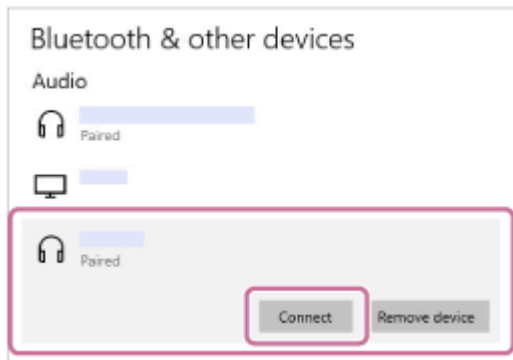

Ikonet på skjermen kan se annerledes ut enn det du faktisk ser.

Når en BLUETOOTH-tilkobling er opprettet, vises [Connected music] eller [Connected voice, music] på skjermen. Fortsett til trinn 7 .

7 Følg anvisningene på skjermen for å opprette en BLUETOOTH-forbindelse.

Når BLUETOOTH-forbindelsen er etablert, hører du varsellyden fra høyttaleren, og  (BLUETOOTH)-indikatoren skifter fra å blinke til å lyse.

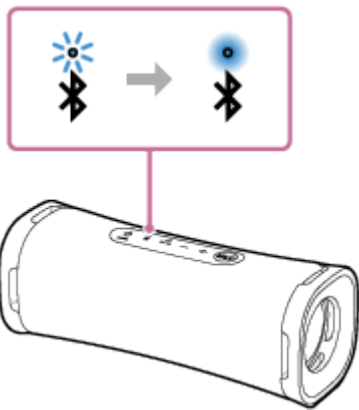

Hvis tilkoblingsforsøket mislykkes, gjentar du prosedyren fra trinn 3 .

Hint

- Instruksjonene over fra datamaskinen er gitt som et eksempel. Du finner flere detaljer i brukerveiledningen som fulgte med datamaskinen. I tillegg er ikke alle datamaskinene testet og funnet kompatible med prosedyren ovenfor, og prosedyren gjelder ikke for hjemmebygde datamaskiner.

Merknad

- Høyttalerens paremodus slås av etter ca. 5 minutter, og  (BLUETOOTH)-indikatoren blinker langsomt. Men dersom høyttaleren ikke har noe paringsinformasjon, slik som ved fabrikkinnstillinger, slås ikke paremodusen av. Dersom paremodusen slås av før prosessen er ferdig, gjentar du fra trinn 3 .
- Så snart en BLUETOOTH-enhet er paret, trenger du ikke pare den igjen, med unntak av i følgende tilfeller:
 - Paringsinformasjonen er blitt slettet etter reparasjon osv.
 - Høyttaleren er allerede paret med 8 enheter, og du skal pare med en ny enhet. Høyttaleren kan pares med inntil 8 enheter. Når en ny enhet blir paret i tillegg til de 8 parette enhetene, blir paringsinformasjon til enheten som først ble tilkoblet via BLUETOOTH, erstattet av informasjonen til den nye enheten.

– Høytalerens paringsinformasjon er blitt slettet fra BLUETOOTH-enheten.

– Høytaleren blir initialisert.

All paringsinformasjon vil slettes. Hvis du initialiserer høytaleren, er det ikke sikkert den kan koble til datamaskinen din. I dette tilfellet sletter du høytalerens paringsinformasjon på datamaskinen din, så utfører du pareprosedyren på nytt.

- Høytaleren kan pares med flere enheter, men kan bare spille musikk fra én paret enhet om gangen.
- Høytalerens passnøkkel er "0000". Hvis en annen passnøkkel enn "0000" er angitt på BLUETOOTH-enheten, kan den ikke pares med høytaleren.

Beslektet emne

- [Lytte til musikk fra en enhet via en BLUETOOTH-forbindelse](#)
- [Avslutte BLUETOOTH-forbindelse \(etter bruk\)](#)

5-057-418-21(2) Copyright 2024 Sony Corporation

Trådløs høyttaler
ULT FIELD 1

Koble til en datamaskin via en BLUETOOTH-forbindelse (Mac)

Paring er prosessen som kreves for å registrere informasjonen på BLUETOOTH-enheter som skal tilkobles trådløst. For å bruke flere BLUETOOTH-enheter sammen med høyttaleren utfører du følgende pareprosedyre for hver enhet. Paringsinformasjonen for BLUETOOTH-enhetene lagres på høyttaleren mens høyttaleren er slått av.

Støttede operativsystemer

macOS Monterey (versjon 12.6)

Gjør følgende før du begynner.

- Plasser datamaskinen mindre enn 1 m fra høyttaleren.
- Koble høyttaleren til et strømuttak via en USB-vekselstrømadapter (alminnelig tilgjengelig). Eventuelt kan du lade opp det innebygde batteriet tilstrekkelig.
- Finn frem brukerveiledningen som fulgte med datamaskinen, for referanse.
- Slå ned volumet både på datamaskinen og høyttaleren eller stans avspillingen for å unngå plutselig høy lyd fra høyttaleren.
- Slå på datamaskinens høyttaler.
Hvis datamaskinens høyttaler er stilt til  (demp), vil det ikke komme lyd fra BLUETOOTH-høyttaleren.

– Når datamaskinens høyttaler er på:



1 Slå på høyttaleren.

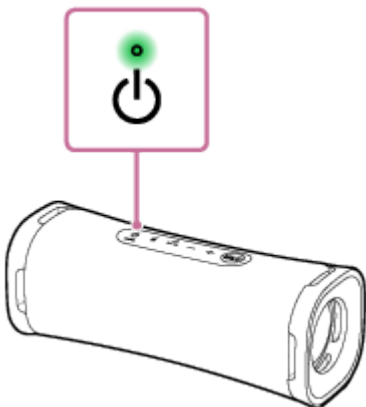

2 Kontroller (BLUETOOTH)-indikatoren for aktivitet.

Når indikatoren blinker dobbelt

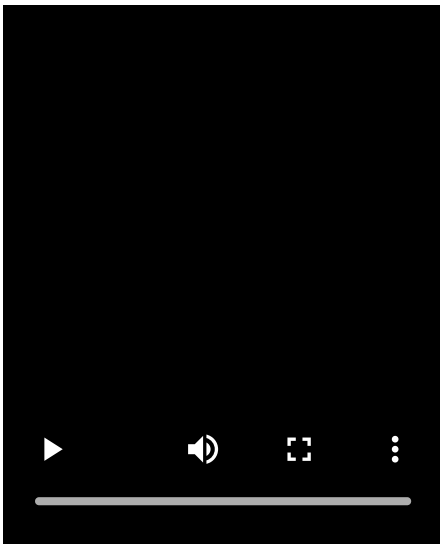

I tilfelle høyttaleren blir paret med en BLUETOOTH-enhet for første gang etter kjøp, eller etter at høyttaleren er blitt initialisert (høyttaleren er uten paringsinformasjon), går høyttaleren automatisk inn i paremodus når den slås på. Fortsett til trinn 4 .

Når indikatoren blinker langsomt

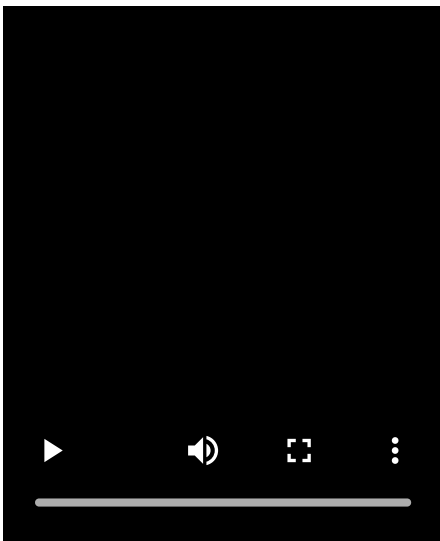

Høyttaleren søker etter BLUETOOTH-forbindelser.

- For å pare høyttaleren med en andre eller flere BLUETOOTH-enheter (når høyttaleren har paringsinformasjon om andre BLUETOOTH-enheter), går du til trinn 3 .
- For å koble høyttaleren til en BLUETOOTH-enhet som har vært paret med høyttaleren før, går du til trinn 4 . Høyttaleren kobles automatisk til datamaskinen ved å slå på BLUETOOTH-funksjonen på datamaskinen. Avhengig av BLUETOOTH-enheten kan det være at høyttaleren kobles til enheten igjen like etter at den blir slått på. Du finner mer informasjon i brukerveiledningen som fulgte med BLUETOOTH-enheten.

Når indikatoren fortsetter å lyse

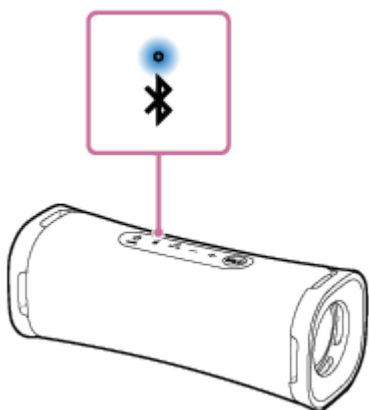

Høytaleren er allerede koblet til en av BLUETOOTH-enhetene.

For å koble høytaleren til en annen BLUETOOTH-enhet kan du utføre en av de følgende handlingene:

- For å pare høytaleren med en andre eller flere BLUETOOTH-enheter (når høytaleren har paringsinformasjon om andre BLUETOOTH-enheter), går du til trinn 3 .
- For å koble høytaleren til en BLUETOOTH-enhet som har vært paret med høytaleren før, går du til trinn 4 . Høytaleren kobles automatisk til datamaskinen ved å slå på BLUETOOTH-funksjonen på datamaskinen.

3 Trykk på (BLUETOOTH)-knappen.

Du hører taleveiledningen (Pairing (parer)) fra høytaleren, og  (BLUETOOTH)-indikatoren begynner å blinke dobbelt (paremodus).

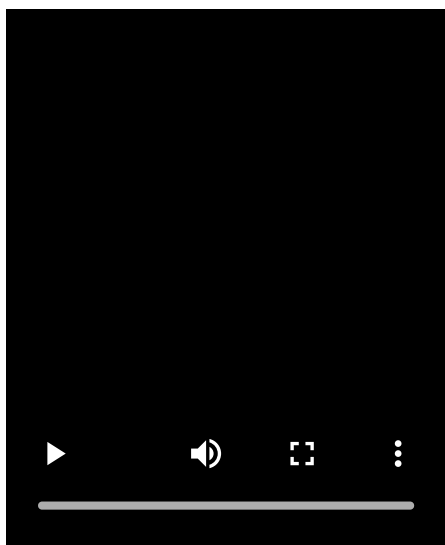

4 Søk etter høytaleren på datamaskinen.

1. Klikk på [ (System Preferences)] - [Bluetooth] i oppgavelinjen nederst i høyre hjørne av skjermen.

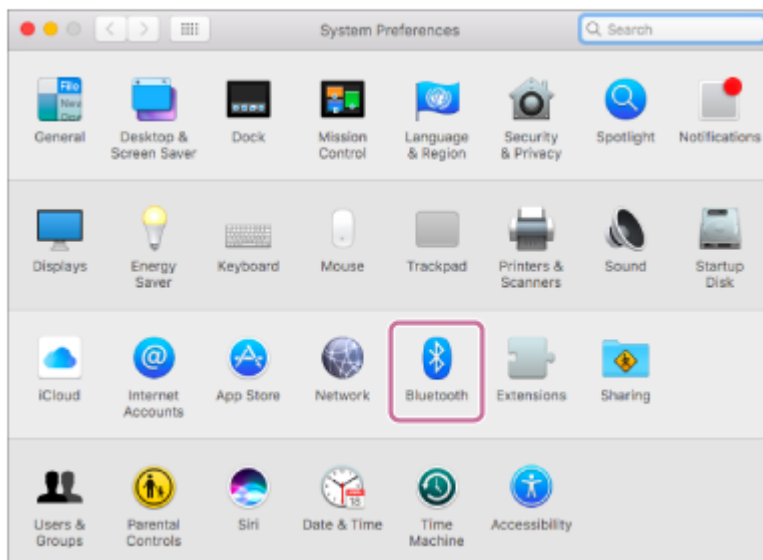

2. Velg [ULT FIELD 1] fra Bluetooth-skjermen, og klikk på [Pair].

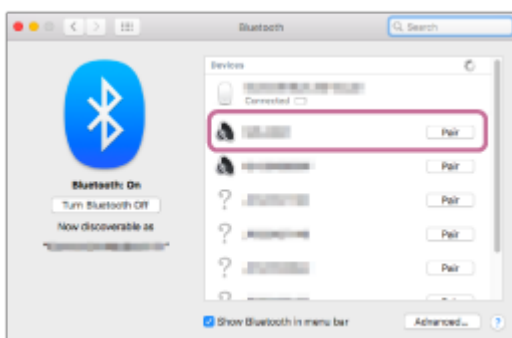

5 Følg anvisningene på skjermen for å opprette en BLUETOOTH-forbindelse.

Når BLUETOOTH-forbindelsen er etablert, hører du varsellyden fra høyttaleren, og  (BLUETOOTH)-indikatoren skifter fra å blinke til å lyse.

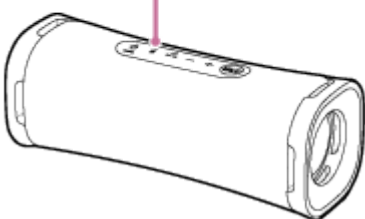

Hvis tilkoblingsforsøket mislykkes, gjentar du prosedyren fra trinn 3 .

6 Klikk på høyttalerikonet øverst til høyre av skjermen, og velg [ULT FIELD 1] fra [Output Device].

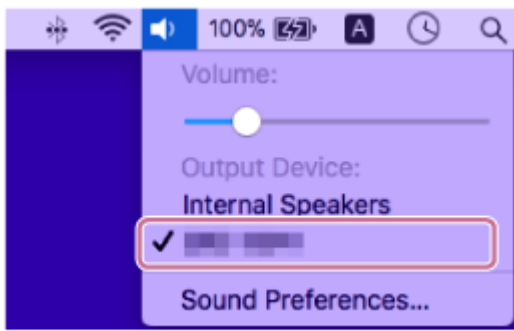

Du kan spille av musikk osv. fra datamaskinen.



Hint

- Instruksjonene over fra datamaskinen er gitt som et eksempel. Du finner flere detaljer i brukerveiledningen som fulgte med datamaskinen. I tillegg er ikke alle datamaskinene testet og funnet kompatible med prosedyren ovenfor, og prosedyren gjelder ikke for hjemmbygde datamaskiner.

Merknad

- Høytalerens paremodus slås av etter ca. 5 minutter, og  (BLUETOOTH)-indikatoren blinker langsomt. Men dersom høyttaleren ikke har noe paringsinformasjon, slik som ved fabrikkinnstillinger, slås ikke paremodusen av. Dersom paremodusen slås av før prosessen er ferdig, gjentar du fra trinn .
- Så snart en BLUETOOTH-enhet er paret, trenger du ikke pare den igjen, med unntak av i følgende tilfeller:
 - Paringsinformasjonen er blitt slettet etter reparasjon osv.
 - Høytaleren er allerede paret med 8 enheter, og du skal pare med en ny enhet. Høytaleren kan pares med inntil 8 enheter. Når en ny enhet blir paret i tillegg til de 8 pærede enhetene, blir paringsinformasjon til enheten som først ble tilkoblet via BLUETOOTH, erstattet av informasjonen til den nye enheten.
 - Høytalerens paringsinformasjon er blitt slettet fra BLUETOOTH-enheten.
 - Høytaleren blir initialisert. All paringsinformasjon vil slettes. Hvis du initialiserer høyttaleren, er det ikke sikkert den kan koble til datamaskinen din. I dette tilfellet sletter du høyttalerens paringsinformasjon på datamaskinen din, så utfører du pareprosedyren på nytt.
- Høytaleren kan pares med flere enheter, men kan bare spille musikk fra én paret enhet om gangen.
- Høytalerens passnøkkel er "0000". Hvis en annen passnøkkel enn "0000" er angitt på BLUETOOTH-enheten, kan den ikke pares med høyttaleren.

Beslektet emne

- [Lytt til musikk fra en enhet via en BLUETOOTH-forbindelse](#)
- [Avslutte BLUETOOTH-forbindelse \(etter bruk\)](#)

Trådløs høyttaler
ULT FIELD 1

Lytte til musikk fra en enhet via en BLUETOOTH-forbindelse

Du kan lytte til musikk fra en BLUETOOTH-enhet og betjene den med høyttaleren via en BLUETOOTH-forbindelse dersom den har støtte for følgende BLUETOOTH-profiler.

A2DP (Advanced Audio Distribution Profile)

Gjør at du trådløst kan lytte til lydinnhold av høy kvalitet.

AVRCP (Audio Video Remote Control Profile)

Gjør at du kan justere volumet og spille av, sette på pause eller hoppe til begynnelsen av neste/gjeldende lydspor. Betjeningen kan variere avhengig av BLUETOOTH-enheten. Du kan også se i brukerveiledningen som fulgte med BLUETOOTH-enheten.

Merknad

- Påse på forhånd at volumet på BLUETOOTH-enheten og høyttaleren er stilt til et moderat nivå for å unngå plutselig høy lyd fra høyttaleren. Avhengig av den BLUETOOTH-enheten er det ikke sikkert at høyttalerens volum kan justeres med BLUETOOTH-enheten mens avspillingen på enheten er stanset eller satt på pause.

1 Koble høyttaleren til BLUETOOTH-enheten.

Når BLUETOOTH-forbindelsen er etablert, hører du varsellyden fra høyttaleren, og  (BLUETOOTH)-indikatoren skifter fra å blinke til å lyse.

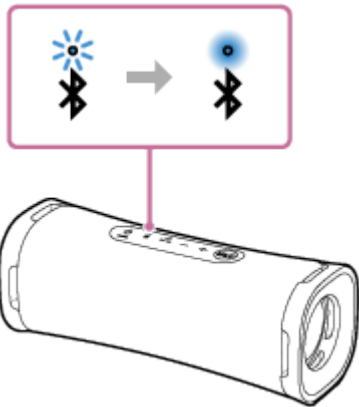

2 Start avspillingen på BLUETOOTH-enheten.

3 Juster volumet ved å trykke på -/+ (volum)-knappene på høyttaleren eller betjene BLUETOOTH-enheten.

Når du trykker på -/+ (volum)-knappene på høyttaleren eller justerer volumet på BLUETOOTH-enheten, vil  (strøm)-indikatoren blinke én eller 3 ganger.

Avhengig av hvilken BLUETOOTH-enhet du bruker, er det ikke sikkert at  (strøm)-indikatoren på høyttaleren vil blinke, selv om du justerer volumet på BLUETOOTH-enheten.

Trykk og hold inne -/+ (volum)-knappene for rask justering.

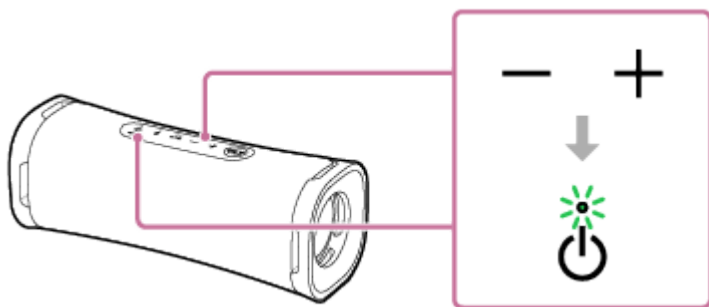

Under avspilling kan du bruke ►|| (spill av) / ⏪ (ring)-knappen til å utføre følgende handlinger.

Pause

Trykk på ►|| (spill av) / ⏪ (ring)-knappen under avspilling for å sette den på pause. Trykk en gang til for å avbryte pausen.

Hoppe til begynnelsen av neste spor

Trykk raskt på ►|| (spill av) / ⏪ (ring)-knappen to ganger under avspilling.

Hoppe til begynnelsen av gjeldende eller forrige spor*

Trykk raskt på ►|| (spill av) / ⏪ (ring)-knappen 3 ganger under avspilling.

* Operasjonene over varierer avhengig av hvilken BLUETOOTH-enhet som er i bruk.

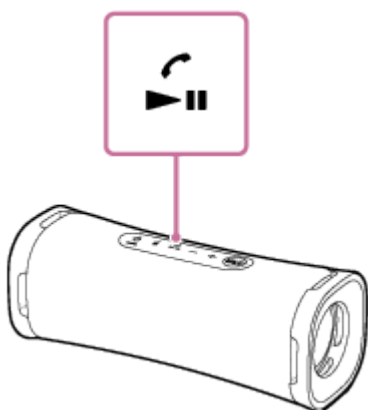

Hint

- Så lenge høyttaleren er koblet til et strømuttak med en USB-vekselstrømadapter (alminnelig tilgjengelig), kan høyttalerens innebygde batteri lade seg selv også mens det spilles av musikk fra høyttaleren. Avhengig av typen og spesifikasjonene til USB-vekselstrømadapteren eller bruken av høyttaleren kan det imidlertid ta lang tid før ladingen er ferdig. Hvis du har tenkt å bruke høyttaleren mens du lader batteriet, reduserer du høyttalerens volum. Eller så slår du av høyttaleren og venter til batteriet er helt oppladet før du bruker høyttaleren.
- Høyttaleren har innhold som er beskyttet av SCMS-T-metoden. Du kan bruke høyttaleren til å lytte til musikk (eller annen lyd) fra smarttelefoner eller mobiltelefoner som har støtte for SCMS-T-metoden.
- Når du stiller volumet til maksimalt eller minimalt nivå på høyttaleren, vil ⏻ (strøm)-indikatoren blinke 3 ganger.

Merknad

- Hvis forbindelsen er dårlig, kan det være at BLUETOOTH-enheten reagerer feil på betjeningen på høyttaleren.
- Ved bruk i høye temperaturer kan volumet bli redusert for å beskytte det innebygde batteriet.
- Når det innebygde batteriet har lite strøm, reduseres det maksimale volumnivået.
- Avhengig av BLUETOOTH-enheten kan det være nødvendig å justere volumet eller angi lydutgangsinstillingen på den tilkoblede enheten.

- Det kan oppstå lydavbrudd eller støy avhengig av kommunikasjonsmiljøet, bruksmiljøet eller BLUETOOTH-enheten som er koblet til høyttaleren.

Beslektet emne

- [Lade opp høyttaleren](#)
- [Avslutte BLUETOOTH-forbindelse \(etter bruk\)](#)

5-057-418-21(2) Copyright 2024 Sony Corporation

Trådløs høyttaler
ULT FIELD 1

Velge kvaliteten på musikkavspillingen via en BLUETOOTH-forbindelse (kodek)

Alternativene "Prioritering av lyd kvalitet" og "Prioritering av stabil forbindelse" for kvaliteten på BLUETOOTH-forbindelsen er tilgjengelige på høyttaleren. Alternativet "Prioritering av lyd kvalitet" gir deg ikke bare kompatibilitet med SBC, men også AAC for musikkavspilling med høy kvalitet, mens alternativet "Prioritering av stabil forbindelse" muliggjør musikkavspilling via mer stabile BLUETOOTH-forbindelser. "Prioritering av lyd kvalitet" er valgt når du kjøper systemet.

- Prioritering av lyd kvalitet (standardinnstilling): Optimal kodek velges automatisk fra AAC og SBC.
- Prioritering av stabil forbindelse: SBC er valgt.





1 Slå på høyttaleren.

Du hører varsellyden fra høyttaleren, og  (BLUETOOTH)-indikatoren blinker* blått.

* Hvis den tidligere tilkoblede BLUETOOTH-enheten er i nærheten, kan høyttaleren koble seg til enheten automatisk. Da kan det være at  (BLUETOOTH)-indikatoren tennes og lyser i blått.

2 Endre kvaliteten på BLUETOOTH-forbindelsen.

Når du bruker høyttalerens knapper

1. Trykk og hold inne  (spill av) /  (ring)-knappen og + (volum)-knappen samtidig i omtrent 2 sekunder. Når innstillingen endres til "Prioritering av stabil forbindelse", blinker  (strøm)-indikatoren grønt 3 ganger. Når innstillingen endres til "Prioritering av lyd kvalitet", blinker  (strøm)-indikatoren grønt to ganger. Når en høyttaler kobles til BLUETOOTH-enheter, kobles alle tilkoblingene automatisk fra og gjenopprettes, og deretter trer innstillingen i kraft.

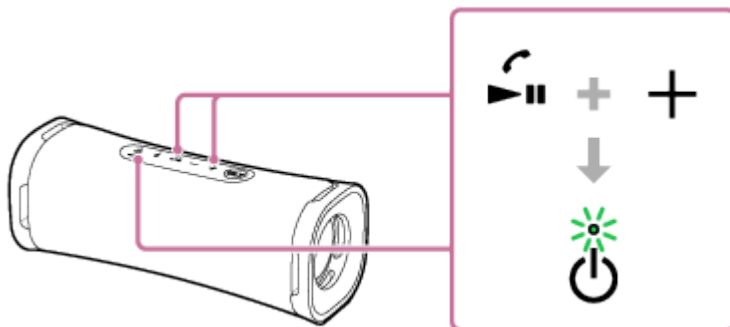

Når du bruker "Sony | Music Center"

1. Par høyttaleren med en BLUETOOTH-enhet, slik som en smarttelefon. Når en BLUETOOTH-tilkobling er opprettet, hører du varsellyden fra høyttaleren.
2. Trykk på [Music Center] på smarttelefonen osv. for å starte applikasjonen.



Music Center

3. Trykk på [ULT FIELD 1].

4. Trykk på [Settings] - [Sound] - [Bluetooth Connection Quality], og velg deretter [Priority on Sound Quality] eller [Priority on Stable Connection].

Alle tilkoblinger til BLUETOOTH-enheter kobles automatisk fra og gjenopprettes, og deretter trer innstillingen i kraft.

Hint

- Så lenge høyttaleren er koblet til et strømuttak med en USB-vekselstrømadapter (alminnelig tilgjengelig), kan du endre kvaliteten på BLUETOOTH-forbindelsen også mens høyttaleren er slått av.
- Når du bruker Stereopar-funksjonen, skifter kodeken automatisk til SBC.

Merknad

- Når "Prioritering av lyd kvalitet" er valgt, kan det oppstå støy og avbrudd avhengig av innstillingene på BLUETOOTH-enheten og omgivende forhold. I så fall endrer du kvaliteten på BLUETOOTH-forbindelsen til "Prioritering av stabil forbindelse".

Beslektet emne

- [Støttede kodeker](#)
- [Hva du kan gjøre med "Sony | Music Center"](#)

Trådløs høyttaler
ULT FIELD 1

Støttede kodeker

En kodek er en lydkodingsalgoritme som brukes for trådløst å overføre lyd via BLUETOOTH-forbindelser. Høyttaleren har støtte for følgende 2 kodeker for musikkavspilling via en A2DP-forbindelse: SBC og AAC.

- SBC

Dette er en forkortelse for Subband Codec.

SBC er den standard lydkodingsteknologien som brukes av BLUETOOTH-enheter.

Alle BLUETOOTH-enheter har støtte for SBC.

- AAC

Dette er en forkortelse for Advanced Audio Coding.

AAC brukes hovedsakelig av Apple-produkter som iPhone og kan levere bedre lyd kvalitet enn SBC.

Når musikk i en av kodekene over sendes fra en tilkoblet enhet, bytter høyttaleren automatisk til den kodeken og spiller av musikken i samme kodek.

Hvis den tilkoblede enheten har støtte for en kodek av høyere lyd kvalitet enn SBC, kan det være du må stille inn enheten på forhånd for å høre på musikk med ønsket kodet blant kodekene det er støtte for.

Du finner mer informasjon om innstilling av kodeken i brukerveiledningen som fulgte med enheten.

Beslektet emne

- [Velge kvaliteten på musikkavspillingen via en BLUETOOTH-forbindelse \(kodek\)](#)

Trådløs høyttaler
ULT FIELD 1

Avslutte BLUETOOTH-forbindelse (etter bruk)

Når du er ferdig med å spille av musikk med BLUETOOTH-enheten, kan du utføre en av følgende operasjoner for å avslutte BLUETOOTH-forbindelsen.

Når BLUETOOTH-tilkoblingen kobles fra, hører du varsellyden fra høyttaleren.

- Slå av BLUETOOTH-funksjonen på BLUETOOTH-enheten. Du finner mer informasjon i brukerveiledningen som fulgte med enheten.
- Slå av BLUETOOTH-enheten.
- Slå av høyttaleren.

Hint

- Hvis du slår av den ene høyttaleren mens du bruker Stereopar-funksjonen, slås den andre høyttaleren også av. BLUETOOTH-forbindelsen slås av.
- Når du er ferdig med å spille av musikk, kan det være at BLUETOOTH-forbindelsen avsluttes automatisk avhengig av BLUETOOTH-enheten.

Beslektet emne

- [Slå av strømmen](#)
- [Automatisk standby \(strømsparing\)-funksjon](#)

Trådløs høyttaler
ULT FIELD 1

Bytte lydeffekter

Du kan bytte lydeffekter på høyttaleren.

Lytte til forbedret basslyd (ULT-knappen)

Du kan velge en av følgende fremgangsmåter for oppsett. På kjøpstidspunktet er ULT POWER SOUND-innstillingen slått på.

- Trykk på ULT-knappen.
Hver gang du trykker på ULT-knappen, slås ULT POWER SOUND-innstillingen av eller på.
Hver gang innstillingen endres hører du varsellyden fra høyttaleren, og ULT-knappen tennes eller slukkes.

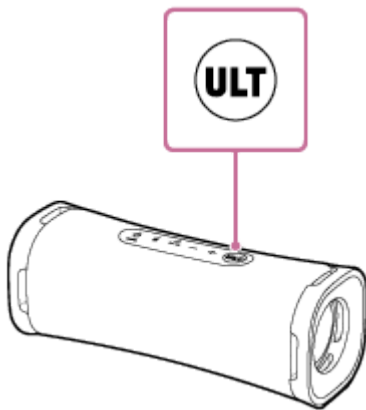

ULT POWER SOUND: Fremhever basslyd.

- Bruk "Sony | Music Center".
På "Sony | Music Center", trykk på [ULT FIELD 1] - [Settings] - [Sound] - [Sound Effect], og velg deretter [OFF] eller [ULT POWER SOUND].

Hint

- Ved å trykke på og holde inne ULT-knappen og – (volum)-knappen på høyttaleren samtidig i omtrent 2 sekunder, kan du slå varsellyden på eller av.
Når varsellyden er slått av, blinker ⏻ (strøm)-indikatoren grønt 3 ganger.
Når varsellyden er slått på, blinker ⏻ (strøm)-indikatoren grønt to ganger.

Justere innstillingen for equalizer slik du ønsker (CUSTOM)

På "Sony | Music Center", trykk på [ULT FIELD 1] - [Settings] - [Sound] - [Sound Effect] - [CUSTOM].
Trykk på [Custom EQ], og juster deretter innstillingen for equalizer slik du ønsker.

Trådløs høyttaler
ULT FIELD 1

Lytt til musikk trådløst med 2 høyttalere (Stereopar-funksjon)

Du må ha 2 ULT FIELD 1-høyttalere for å bruke Stereopar-funksjonen. Ved å koble til 2 høyttalere med en BLUETOOTH-forbindelse kan du høre på kraftigere lyd.

2 høyttalere tilkoblet via en BLUETOOTH-tilkobling spiller av lyder i stereo, der 1 høyttaler spiller av lyden på høyre kanal (høyre side) og den andre spiller av lyden på venstre kanal (venstre side).

Før du betjener høyttaleren, må du påse følgende:

- Oppdater den forhåndsinstallerte programvaren til nyeste versjon på hver høyttaler som skal kobles til funksjonen. (Detaljer om oppdateringsprosedyren finner du under [Oppdatere den forhåndsinstallerte programvaren.](#))
- Når du konfigurerer høyttalerne for Stereopar-funksjonen, må du sørge for at de 2 høyttalerne som skal kobles til for funksjonen er plassert innen 1 m fra hverandre. Stans musikkavspillingen hvis den er i gang.
- Når du spiller av musikk, må du sørge for at alle enhetene som skal kobles til for funksjonen er plassert innen 30 m i siktelinje.
Den maksimale rekkevidden kan bli kortere ved følgende forhold.
 - Det er et hinder, for eksempel en person, metall eller en vegg, mellom høyttaleren og BLUETOOTH-enheten.
 - En trådløs LAN-enhet er i bruk i nærheten av høyttaleren.
 - En mikrobølgeovn er i bruk i nærheten av høyttaleren.
 - En enhet som genererer elektromagnetisk stråling, er i bruk i nærheten av høyttaleren.

1 Bruk "Sony | Music Center" for å konfigurere høyttaleren for Stereopar-funksjonen.

Detaljer om "Sony | Music Center" finner du på følgende nettside:
<https://www.sony.net/smcqa/>

For å avslutte Stereopar-funksjonen

Bruk "Sony | Music Center".

Hint

- Bruk av Stereopar-funksjonen setter kodeken automatisk til SBC.
- Stereopar-funksjonen slås ikke av når du slår av høyttalerne. Når en av høyttalerne slås på igjen, forsøker den å opprette en forbindelse for Stereopar-funksjonen. For å bruke Stereopar-funksjonen slår du på den andre høyttaleren innen 1 minutt.

Merknad

- Skru ned volumet både på både høyttaleren og en BLUETOOTH-enhet, eller stopp avspillingen fra BLUETOOTH-enheten før du oppretter en forbindelse med BLUETOOTH-enheten for å unngå plutselig høy lyd fra høyttaleren.

Beslektet emne

- [Installere "Sony | Music Center"](#)
- [Oppdatere den forhåndsinstallerte programvaren](#)

Trådløs høyttaler
ULT FIELD 1

Foreta en videosamtale på en datamaskin

Under en videosamtale på en datamaskin kan du bruke høyttaleren til trådløse telefonsamtaler.

1 Koble høyttaleren til en datamaskin via en BLUETOOTH-forbindelse.

2 Start et videosamtaleprogram på datamaskinen.

3 Åpne videosamtaleprogrammets innstillinger*¹.

- For videosamtaler på datamaskinen velger du BLUETOOTH-profilen som ikke er for musikkavspilling (A2DP), men for telefonsamtaler (HFP/HSP-forbindelse). Hvis BLUETOOTH-profilen for musikkavspilling (A2DP-forbindelse) er valgt, er det ikke sikkert telefonsamtaler er tilgjengelige.
- For høyttalerinnstillinger velger du [Headset earphone (ULT FIELD 1 Hands-Free)]*² og BLUETOOTH-profilen for telefonsamtaler (HFP/HSP-forbindelse). ([Speakers (ULT FIELD 1 Stereo)]*² er BLUETOOTH-profilen for musikkavspilling.)
- For mikrofoninnstillinger velger du [Headset microphone (ULT FIELD 1 Hands-Free)]*² og BLUETOOTH-profilen for telefonsamtaler (HFP/HSP-forbindelse).
- Avhengig av videosamtaleprogrammet du bruker, er det ikke sikkert du kan velge [Headset earphone (ULT FIELD 1 Hands-Free)]*² eller [Headset microphone (ULT FIELD 1 Hands-Free)]*², BLUETOOTH-profilen for telefonsamtaler (HFP/HSP-forbindelse) eller [Speakers (ULT FIELD 1 Stereo)]*², BLUETOOTH-profilen for musikkavspilling (A2DP-forbindelse) som innstillinger for høyttaleren eller mikrofonen, og det er kanskje bare [ULT FIELD 1] som blir vist. I så fall velger du [ULT FIELD 1].
- Vanlige spørsmål og svar på disse finner du på kundestøttens nettside.

*¹ Avhengig av videosamtaleprogrammet er det ikke sikkert funksjonen er tilgjengelig.

*² Etiketter kan variere avhengig av datamaskinen eller videosamtaleprogrammet.

Hint

- Hvis du ikke kan se innstillingene til videosamtaleprogrammet eller velge [Headset earphone (ULT FIELD 1 Hands-Free)] eller [Headset microphone (ULT FIELD 1 Hands-Free)], BLUETOOTH-profilen for telefonsamtaler (HFP/HSP-forbindelse), velger du [Headset earphone (ULT FIELD 1 Hands-Free)] eller [Headset microphone (ULT FIELD 1 Hands-Free)] som innstillinger for datamaskinen, og så oppretter du en forbindelse. Se følgende emner hvis du ønsker detaljer.
 - [Koble til en datamaskin via en BLUETOOTH-forbindelse \(Windows®\)](#)
 - [Koble til en datamaskin via en BLUETOOTH-forbindelse \(Mac\)](#)
- På Mac-datamaskiner brukes BLUETOOTH-profilene både for musikkavspilling (A2DP) og telefonsamtaler (HFP/HSP-forbindelse) for videosamtaler, så det er ikke nødvendig å velge profil.

- Avslutte BLUETOOTH-forbindelse (etter bruk)
- Hva kan jeg gjøre for å løse et problem?

5-057-418-21(2) Copyright 2024 Sony Corporation

Trådløs høyttaler
ULT FIELD 1

Motta et anrop

Du kan foreta håndfrie samtaler med en smarttelefon eller mobiltelefon som støtter BLUETOOTH-profilen HFP (Hands-free Profile) eller HSP (Headset Profile) via en BLUETOOTH-tilkobling.

- Hvis smarttelefonen eller mobiltelefonen har støtte for både HFP og HSP, stiller du den til HFP.
- Betjeningen kan variere avhengig av smarttelefonen eller mobiltelefonen. Du finner mer informasjon i brukerveiledningen som fulgte med smarttelefonen eller mobiltelefonen.

Om ringetoner

Når du mottar et anrop, vil avspillingen settes på pause, og en ringetone vil høres fra høyttaleren. Ringetonen varierer på følgende måter, avhengig av smarttelefonen eller mobiltelefonen.

- Ringetone som er angitt på høyttaleren
- Ringetone som er angitt på smarttelefonen eller mobiltelefonen
- Ringetone som er angitt på smarttelefonen eller mobiltelefonen bare for en BLUETOOTH-forbindelse

1 Koble høyttaleren til en smarttelefon eller mobiltelefon.

Når BLUETOOTH-forbindelsen er etablert, hører du varsellyden fra høyttaleren, og  (BLUETOOTH)-indikatoren skifter fra å blinke til å lyse.

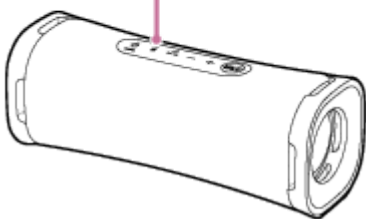

Når du bruker Stereopar-funksjonen

Koble til høyttaleren der  (BLUETOOTH)-indikatoren blinker i blått. I følgende trinn og betjeningen under en håndfri-oppringning betjener du høyttaleren som er koblet til smarttelefonen eller mobiltelefonen.

2 Trykk på (spill av) / (ring)-knappen når du mottar et anrop.

Snakk inn i mikrofonen () på høyttaleren.

Når du mottar et anrop, vil avspillingen settes på pause, og en ringetone vil høres via høyttaleren.

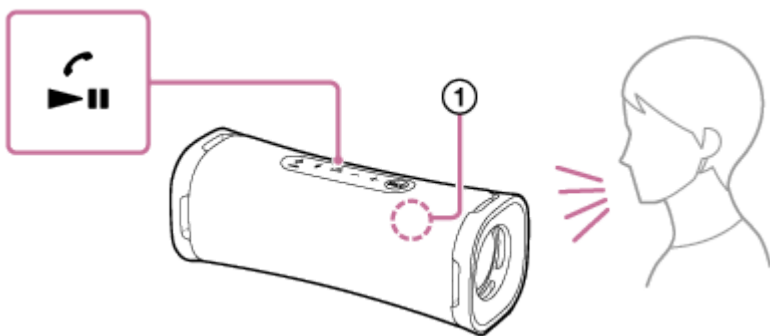

Hvis du ikke hører noen ringetone fra høyttaleren

Det er ikke sikkert høyttaleren er koblet til en smarttelefon eller mobiltelefon med HFP eller HSP. Kontroller tilkoblingsstatusen til smarttelefonen eller mobiltelefonen.

3 Mens telefonen ringer eller du snakker i den, justerer du volumet ved å trykke på **-/+** (volum)-knappene på høyttaleren eller betjene smarttelefonen eller mobiltelefonen.

Når du trykker på **-/+** (volum)-knappene på høyttaleren eller justerer volumet på smarttelefonen eller mobiltelefonen, vil **⏻** (strøm)-indikatoren blinke én eller 3 ganger.

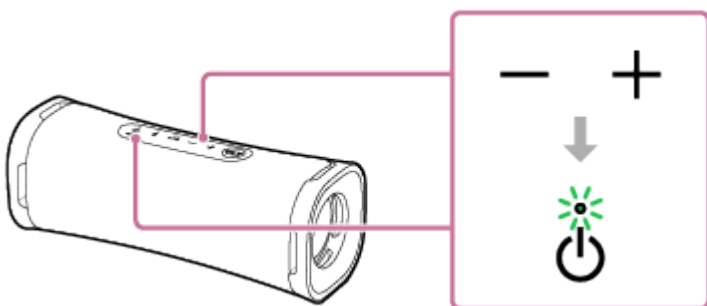

4 For å avslutte en samtale trykker du på **▶||** (spill av) / **📞** (ring)-knappen.

Hvis du hørte på musikk før samtalen, vil avspillingen fortsette når samtalen er avsluttet. Hvis du avslutter en samtale med smarttelefonen eller mobiltelefonen, vil avspillingen også fortsette når samtalen er over, hvis du lyttet til musikk før samtalen.

Hint

- Noen smarttelefoner eller mobiltelefoner prioriterer seg selv når de mottar et anrop. Hvis du bruker en HFP/HSP-tilkobling, skifter du telefonen over til høyttaleren med smarttelefonen eller mobiltelefonen.
- Hvis den som ringer, ikke kan høre eller har problemer med å høre stemmen din, kan du lene deg mot høyttaleren og snakke inn i mikrofonen.
- Volumet for musikkavspilling og samtaler angis uavhengig av hverandre i høyttaleren.

Merknad

- Når du bruker Stereopar-funksjonen, vil lyden fra anropet bare komme fra høyttaleren der **📶** (BLUETOOTH)-indikatoren lyser i blått.
- Avhengig av smarttelefonen eller mobiltelefonen er det ikke sikkert avspillingen settes på pause når du mottar et anrop.
- Bruk en smarttelefon eller mobiltelefon minst 50 cm unna høyttaleren. Hvis smarttelefonen eller mobiltelefonen og høyttaleren er for nære hverandre, kan det føre til støy.

- Avhengig av smarttelefonens eller mobiltelefonens modell, operativsystemet eller installerte applikasjoner kan det være at enkelte av funksjonene ved håndfrie anrop ikke fungerer helt som de skal.

Beslektet emne

- [Pare og koble til BLUETOOTH-enheter](#)
- [Avslutte BLUETOOTH-forbindelse \(etter bruk\)](#)
- [Foreta et anrop](#)

5-057-418-21(2) Copyright 2024 Sony Corporation

Trådløs høyttaler
ULT FIELD 1

Foreta et anrop

Du kan foreta håndfrie samtaler med en smarttelefon eller mobiltelefon som støtter BLUETOOTH-profilen HFP (Hands-free Profile) eller HSP (Headset Profile) via en BLUETOOTH-tilkobling.

- Hvis smarttelefonen eller mobiltelefonen har støtte for både HFP og HSP, stiller du den til HFP.
- Betjeningen kan variere avhengig av smarttelefonen eller mobiltelefonen. Du finner mer informasjon i brukerveiledningen som fulgte med smarttelefonen eller mobiltelefonen.

1 Koble høyttaleren til en smarttelefon eller mobiltelefon.

Når BLUETOOTH-forbindelsen er etablert, hører du varsellyden fra høyttaleren, og  (BLUETOOTH)-indikatoren skifter fra å blinke til å lyse.

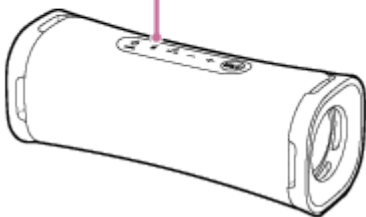

Når du bruker Stereopar-funksjonen

Koble til høyttaleren der  (BLUETOOTH)-indikatoren blinker i blått. I følgende trinn og betjeningen under en håndfri oppringning betjener du høyttaleren som er koblet til smarttelefonen eller mobiltelefonen.



2 Bruk smarttelefonen eller mobiltelefonen til å foreta et anrop.

Når du foretar et anrop, vil avspillingen settes på pause, og ringetonen vil høres via høyttaleren.

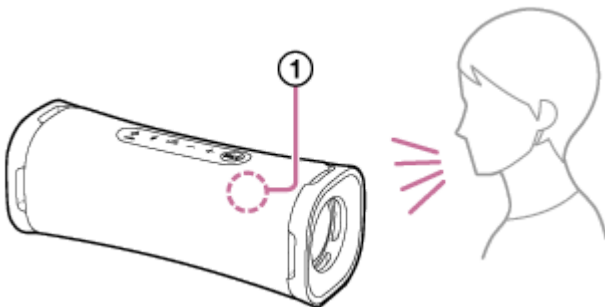
Når mottakeren svarer på anropet, snakker du inn i mikrofonen () på høyttaleren.



Hvis du ikke hører noen ringetone fra høyttaleren

- Det er ikke sikkert høyttaleren er koblet til en smarttelefon eller mobiltelefon med HFP eller HSP. Kontroller tilkoblingsstatusen til smarttelefonen eller mobiltelefonen.
- Trykk og hold inne  (spill av) /  (ring)-knappen i ca. 2 sekunder for å skifte telefonen over til høyttaleren.

- 3** Mens telefonen ringer eller du snakker i den, justerer du volumet ved å trykke på **-/+** (volum)-knappene på høyttaleren eller betjene smarttelefonen eller mobiltelefonen.

Når du trykker på **-/+** (volum)-knappene på høyttaleren eller justerer volumet på smarttelefonen eller mobiltelefonen, vil **⏻** (strøm)-indikatoren blinke én eller 3 ganger.

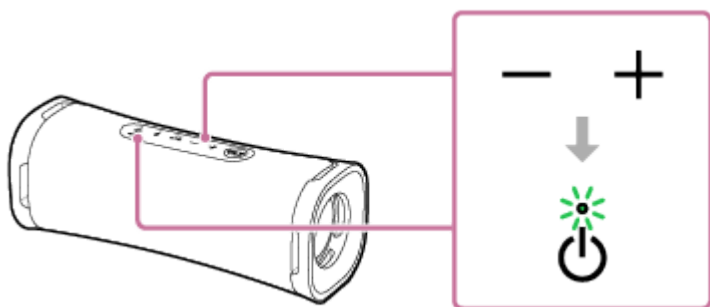

- 4** For å avslutte en samtale trykker du på **▶||** (spill av) / **📞** (ring)-knappen.

Hvis du hørte på musikk før samtalen, vil avspillingen fortsette når samtalen er avsluttet. Hvis du avslutter en samtale med smarttelefonen eller mobiltelefonen, vil avspillingen også fortsette når samtalen er over, hvis du lyttet til musikk før samtalen.

Hint

- Hvis den som mottar samtalen, ikke kan høre eller har problemer med å høre stemmen din, kan du lene deg mot høyttaleren og snakke inn i mikrofonen.
- Volumet for musikkavspilling og samtaler angis uavhengig av hverandre i høyttaleren.

Merknad

- Når du bruker Stereopar-funksjonen, vil lyden fra anropet bare komme fra høyttaleren der **📶** (BLUETOOTH)-indikatoren lyser i blått.
- Avhengig av smarttelefonen eller mobiltelefonen er det ikke sikkert avspillingen settes på pause når du foretar et anrop.
- Bruk en smarttelefon eller mobiltelefon minst 50 cm unna høyttaleren. Hvis smarttelefonen eller mobiltelefonen og høyttaleren er for nære hverandre, kan det føre til støy.

Beslektet emne

- [Pare og koble til BLUETOOTH-enheter](#)
- [Avslutte BLUETOOTH-forbindelse \(etter bruk\)](#)
- [Motta et anrop](#)

Trådløs høyttaler
ULT FIELD 1

Hva du kan gjøre med "Sony | Music Center"

"Sony | Music Center" er en app for å kontrollere Sony-lydenheter som er kompatible med "Sony | Music Center", ved hjelp av en smarttelefon osv.

Detaljer om "Sony | Music Center" finner du på følgende nettside:

<https://www.sony.net/smcqa/>

Operasjoner som kan utføres på høyttaleren med "Sony | Music Center"

- Sette opp Stereopar-funksjonen, bytte høyre (høyre side) og venstre (venstre side) lydkanaler
- Lydkvalitetsinnstilling og equalizerjustering
- Strømalternativ innstillinger (STAMINA/Automatisk standby)
- Endre Bluetooth-forbindelsens kvalitet (Prioritering av lydkvalitet/Prioritering av stabil forbindelse)
- Vise oppdateringen eller versjonen til høyttalerens programvare
- Spille av musikkfiler som er lagret på smarttelefonen
- Nivåindikator for det innebygde batteriet

osv.

Merknad

- Hva som kan betjenes med "Sony | Music Center", varierer avhengig av hvilken enhet som er tilkoblet. Appens spesifikasjoner og design kan bli endret uten varsel.
- Sørg for at du har den nyeste versjonen av "Sony | Music Center". Hvis du ikke kan koble høyttaleren og en BLUETOOTH-enhet sammen via en BLUETOOTH-tilkobling, eller hvis du har problemer som for eksempel at det ikke kommer lyd, må du avinstallere "Sony | Music Center" og prøve å koble til via BLUETOOTH-tilkoblingen igjen. Du finner mer informasjon om "Sony | Music Center" på Google Play (Play Store) og App Store.
- Vær klar over at "Sony | Music Center" og "Music Center for PC" er ulike apper.

Beslektet emne

- [Installere "Sony | Music Center"](#)
- [Lade opp høyttaleren](#)
- [Velge kvaliteten på musikkavspillingen via en BLUETOOTH-forbindelse \(kodek\)](#)
- [Lytte til musikk trådløst med 2 høyttalere \(Stereopar-funksjon\)](#)
- [Oppdatere den forhåndsinstallerte programvaren](#)

Trådløs høyttaler
ULT FIELD 1

Installere "Sony | Music Center"

Installer "Sony | Music Center" på smarttelefonen osv. fra Google Play (Play Store) eller App Store. På Apple iOS-enheter kan "Sony | Music Center" installeres på enheter med iOS 11.0 eller nyere. Installasjon er ikke tilgjengelig på enheter med iOS 10.x eller eldre.

- 1 Last ned "Sony | Music Center" fra Google Play (Play Store) eller App Store, og installer den.



Sony Music Center



- 2 Når installasjonen er fullført, åpner du "Sony | Music Center".

Merknad

- Vær klar over at "Sony | Music Center" og "Music Center for PC" er ulike apper.
- Sørg for at du har den nyeste versjonen av "Sony | Music Center". Hvis du ikke kan koble høyttaleren og en BLUETOOTH-enhet sammen via en BLUETOOTH-tilkobling, eller hvis du har problemer som for eksempel at det ikke kommer lyd, må du avinstallere "Sony | Music Center" og prøve å koble til via BLUETOOTH-tilkoblingen igjen. Du finner mer informasjon om "Sony | Music Center" på Google Play (Play Store) og App Store.

Beslektet emne

- [Hva du kan gjøre med "Sony | Music Center"](#)

Trådløs høyttaler
ULT FIELD 1

Bruke stemmefunksjonen (Google™-appen)

Ved hjelp av Google-appen som følger med Android-telefoner, kan du snakke til høyttalerens mikrofon for å betjene Android-telefonen.

Slik bruker du Google-appen.

1 Velg Google-appen for [Assist App] i [Assist & Voice input].

På Android-smarttelefonen velger du [Settings] - [Apps & notifications] - [Advanced] - [Default apps] - [Assist & Voice input], og så velger du Google-appen for [Assist App].

Denne fremgangsmåten er et eksempel. Du finner mer informasjon i brukerveiledningen som fulgte med Android-telefonen.

Hvis du vil ha mer informasjon om Google-appen, kan du se i bruksanvisningen eller på støttesiden for Android-telefonen, eller på nettsiden Google Play (Play Store).

Merknad

- Den nyeste versjonen av appen kan være påkrevd.
- Avhengig av spesifikasjonene til Android-telefonen er det ikke sikkert Google-appen kan aktiveres fra høyttaleren.

2 Koble høyttaleren til Android-smarttelefon via en BLUETOOTH-forbindelse.

3 Hvis høyttaleren er tilkoblet Android-telefonen via en BLUETOOTH-forbindelse og Android-telefonen er i standby eller spiller av musikk, trykker du og holder inne (spill av) / (ring)-knappen i ca. 2 sekunder.

Google-appen aktiveres, og du hører startlyden.

4 Bruk høyttalerens mikrofon til å kommunisere med Google-appen.

Du finner mer informasjon om Google-appen, som for eksempel hvilke apper som fungerer med Google-appen, i brukerveiledningen som fulgte med Android-telefonen.

Merknad

- Google-appen kan ikke aktiveres når du sier "OK Google" gjennom høyttalerens mikrofon, selv når Android-telefonens [OK Google]-innstilling er på.

Trådløs høyttaler
ULT FIELD 1

Bruke stemmefunksjonen (Siri)

Ved hjelp av iPhone's Siri-funksjon kan du snakke til høyttalerens mikrofon for å betjene iPhone.
Slik bruker du Siri.

1 Slå på Siri.

På iPhone velger du [Settings] - [Siri & Search] og aktiverer [Listen for "Hey Siri"].
Denne fremgangsmåten er et eksempel. Du finner mer informasjon i brukerveiledningen som fulgte med iPhone.
Hvis du vil ha mer informasjon om Siri, kan du se i bruksanvisningen eller på støttesiden for iPhone.

2 Koble høyttaleren til iPhone via en BLUETOOTH-forbindelse.

3 Hvis høyttaleren er tilkoblet iPhone via en BLUETOOTH-tilkobling og iPhone er i standby eller spiller av musikk, trykker du og holder inne (spill av) / (ring)-knappen i ca. 2 sekunder.

Siri aktiveres, og du hører startlyden.

4 Bruk høyttalerens mikrofon til å kommunisere med Siri.

Du finner mer informasjon om Siri, som for eksempel hvilke apper som fungerer med Siri, i brukerveiledningen som fulgte med iPhone.

Merknad

- Siri kan ikke aktiveres når du sier "Hey Siri" gjennom høyttalerens mikrofon, selv når iPhone's [Listen for "Hey Siri"]-innstilling er på.

Trådløs høyttaler
ULT FIELD 1

Om indikatorene

CHARGE-indikator (oransje)

Slår seg av	Høyttaleren er ferdig oppladet.
Lyser	Høyttaleren blir ladet.
Blinker langsomt	Det innebygde batteriet har under 20 % strøm igjen og må lades.
Blinker 3 ganger og slår seg av	Hvis CHARGE-indikatoren blinker 3 ganger og slår seg av når du slår på høyttaleren, er det innebygde batteriet tomt og må lades.
Blinker raskt	Det er oppdaget noe unormalt med den indre temperaturen eller det innebygde oppladbare batteriet. Slå av høyttaleren, koble fra USB-kabelen, vent en stund og slå deretter høyttaleren på igjen. Du finner mer informasjon i Merknader om lading .

Merknad

- Så lenge høyttaleren er koblet til et strømuttak med en USB-vekselstrømadapter (alminnelig tilgjengelig), kan høyttalerens innebygde batteri lade seg selv også mens høyttaleren er slått på. Avhengig av bruken av høyttaleren kan det ta lang tid før ladingen er ferdig. Det anbefales at du slår av høyttaleren før du lader batteriet.
- Avhengig av spesifikasjonene til USB-vekselstrømadapteren kan du ved bruk av høyttaleren på høyt volum risikere en reduksjonen i den gjenværende strømmen til det oppladbare innebygde batteriet, eller at høyttaleren slår seg av selv når høyttaleren er tilkoblet et strømuttak med USB-vekselstrømadapteren. Dette indikerer imidlertid ikke en funksjonsfeil. Hvis noe slikt skulle skje, slår du av høyttaleren og venter til batteriet er oppladet før du bruker høyttaleren.
- Hvis omgivelsestemperaturen er ekstremt lav eller høy, vil det innebygde batteriet av sikkerhetsmessige årsaker slutte å lade. Det kan også være det slutter å lade hvis ladingen fortsetter veldig lenge. Hvis dette skjer, øker du driftstemperaturen opp eller ned til den er mellom 5 °C og 35 °C, og så kobler du fra og til USB-kabelen og lar batteriet lade seg selv opp igjen.

⏻ (strøm)-indikator (grønn)

Slår seg av	Høyttaleren slås av.
Lyser	Høyttaleren slås på.

Blinker	<ul style="list-style-type: none"> ● Hver gang du trykker på –/+ (volum)-knappene, blinker indikatoren én gang. ● Når du bruker –/+ (volum)-knappene og volumet er på laveste (0) eller høyeste (50 for avspilling av musikk / 15 for anrop) nivå, blinker indikatoren 3 ganger. ● Når ► (spill av) / ↶ (ring)-knappen og – (volum)-knappen trykkes og holdes inne samtidig i omtrent 5 sekunder og Automatisk standby-funksjonen er slått av, blinker indikatoren 3 ganger. ● Når ► (spill av) / ↶ (ring)-knappen og – (volum)-knappen trykkes og holdes inne samtidig i omtrent 5 sekunder og Automatisk standby-funksjonen er slått på, blinker indikatoren to ganger. ● Når ► (spill av) / ↶ (ring)-knappen og + (volum)-knappen trykkes og holdes inne samtidig i omtrent 2 sekunder og innstillingen "Prioritering av stabil forbindelse" er valgt som kvalitet på BLUETOOTH-forbindelsen, blinker indikatoren 3 ganger. ● Når ► (spill av) / ↶ (ring)-knappen og + (volum)-knappen trykkes og holdes inne samtidig i omtrent 2 sekunder og innstillingen "Prioritering av lyd kvalitet" er valgt som kvalitet på BLUETOOTH-forbindelsen, blinker indikatoren to ganger. ● Når ULT-knappen og – (volum)-knappen trykkes og holdes inne samtidig i omtrent 2 sekunder og varsellyden for ULT POWER SOUND er slått av, blinker indikatoren 3 ganger. ● Når ULT-knappen og – (volum)-knappen trykkes og holdes inne samtidig i omtrent 2 sekunder og varsellyden for ULT POWER SOUND er slått på, blinker indikatoren to ganger.
---------	---

📶 (BLUETOOTH)-indikator (blå)

Lyser	Høytaleren er tilkoblet en BLUETOOTH-enhet.
Doble blink	<p>Høytaleren går inn i paremodus.</p> 













Blinker langsomt	<p>Høytaleren venter på opprettelsen av en BLUETOOTH-forbindelse.</p> 
------------------	---

ULT-knapp (rosa^{*})

Slår seg av	Lydmodusen er satt til noe annet enn ULT POWER SOUND.
Lyser	Lydmodusen er satt til ULT POWER SOUND.

* Belysningsfargen på ULT-knappen varierer avhengig av synsvinkelen.

Indikatorenes andre aktiviteter (indikasjoner som har å gjøre med oppdateringer av den forhåndsinstallerte programvaren)

Mens det pågår en oppdatering	Mens en programvareoppdatering pågår, endres  (strøm)-indikatorens grønne blinkemønster (fra 5 blink til 4 blink og 1 blink, før den slukker [*]).
Når en oppdatering er ferdig	Når høyttaleren slår seg på for første gang etter en programvareoppdatering, vil den grønne  (strøm)-indikatoren og den blå  (BLUETOOTH)-indikatoren blinke samtidig 3 ganger.
Når en oppdatering avbrytes	<ul style="list-style-type: none"> ● Når det trykkes på [Cancel] i "Sony Music Center" mens det pågår en oppdatering Avhengig av oppdateringens fremdrift, vil en av de følgende indikatoraktivitetene finne sted: <ul style="list-style-type: none"> –  (strøm)-indikatoren slukker, og den blå  (BLUETOOTH)-indikatoren begynner å blinke. –  (strøm)-indikatoren slukker, og den blå  (BLUETOOTH)-indikatoren og den oransje CHARGE-indikatoren begynner å blinke samtidig. Deretter, mens den blå  (BLUETOOTH)-indikatoren fortsetter å blinke, begynner den oransje CHARGE-indikatoren å blinke 4 ganger. ● Når  (strøm)-knappen på høyttaleren trykkes mens det pågår en oppdatering Den blå  (BLUETOOTH)-indikatoren begynner å blinke. Samtidig blinker den oransje CHARGE-indikatoren 9 ganger[*], og så slår høyttaleren seg av.
Når en oppdatering mislykkes	Når overføringen av oppdateringsdata mislykkes, slukker  (strøm)-indikatoren, og  (BLUETOOTH)-indikatoren blinker i blått.

* Avhengig av situasjonen er det ikke sikkert du kan se alle blinkemønstrene.

Beslektet emne

- [Deler og kontroller](#)
- [Hva du kan gjøre med "Sony | Music Center"](#)
- [Oppdatere den forhåndsinstallerte programvaren](#)

5-057-418-21(2) Copyright 2024 Sony Corporation

Trådløs høyttaler
ULT FIELD 1

Oppdatere den forhåndsinstallerte programvaren

Når det slippes en ny versjon av programvaren, kan du oppdatere høyttalerens forhåndsinstallerte programvare på følgende måter.

Hvis du oppdaterer programvaren, legges det til nye funksjoner som gjør opplevelsen enklere og mer stabil.

1 Koble høyttaleren til et strømuttak med en USB-vekselstrømadapter (alminnelig tilgjengelig).

Programvareoppdateringer kan ikke tas i bruk hvis høyttaleren kjører på strøm fra det innebygde batteriet.

2 Slå på høyttaleren.

Du hører en varselyd fra høyttaleren, og  (strøm)-indikatoren lyser grønt.

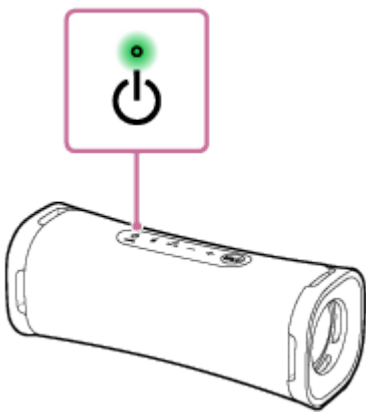

3 Trykk på [Music Center] på enheten for å starte applikasjonen.



Music Center



4 Trykk på [ULT FIELD 1].

Når det slippes en ny versjon av programvaren, får du et oppdateringsvarsel på "Sony | Music Center"-skjermen.

5 Følg instruksjonene på skjermen for å oppdatere.

Mens en programvareoppdatering pågår, endres  (strøm)-indikatorens grønne blinkemønster (fra 5 blink til 4 blink og 1 blink, før den slukker).

Avhengig av situasjonen er det ikke sikkert du kan se alle blinkemønstrene.

Når høyttaleren slår seg på for første gang etter en programvareoppdatering, vil den grønne  (strøm)-indikatoren og den blå  (BLUETOOTH)-indikatoren blinke samtidig 3 ganger for å informere deg om at oppdateringen er fullført.

6 Sjekk versjonen til høyttalerens programvare.

Åpne "Sony | Music Center" og trykk på [ULT FIELD 1] - [Settings] - [System].
"XXXX", som vises under "ULT FIELD 1", indikerer programvareversjonen.

Hint

- Hvis en programvareoppdatering mislykkes, slår du høyttaleren av og så på igjen. Høyttaleren vil komme ut av feiltilstanden.
- Hvis du vil ha mer informasjon om høyttalerens indikatorer som har med programvareoppdateringer å gjøre, kan du se "Indikatorenes andre aktiviteter (indikasjoner som har å gjøre med oppdateringer av den forhåndsinstallerte programvaren)" i [Om indikatorene](#).

Merknad

- Når et oppdateringsforsøk mislykkes, lader du det oppladbare innebygde batteriet til det er ladet 40 % eller mer. Du kan se hvor mye strøm det oppladbare innebygde batteriet har igjen i "Sony | Music Center".

Beslektet emne

- [Lade opp høyttaleren](#)

5-057-418-21(2) Copyright 2024 Sony Corporation

Trådløs høyttaler
ULT FIELD 1

Forholdsregler

Om sikkerhet

- Du finner mer informasjon i Referanseveiledning, som fulgte med høyttaleren.
- Navneplaten og viktig informasjon om sikkerhet er festet på følgende steder:
 - innsiden av hetten på baksiden av høyttaleren

Retningslinjer for plassering

- For å eliminere risikoen for funksjonsfeil må høyttaleren ikke plasseres på følgende steder.
 - Et sted hvor den blir utsatt for høye temperaturer, slik som i direkte sollys eller under en lampe, nær en varmekilde eller i en badstue
 - Inni et kjøretøy med lukkede vinduer (spesielt om sommeren)
 - Et sted som er utsatt for varm luft, slik som fra en hårføner
 - Et sted der det er mye støy
 - Et sted der det er sterk vibrasjon
- Plasser høyttaleren på en flat og jevn overflate. Når høyttaleren plasseres på et skrånende underlag, kan den velte eller falle av underlaget på grunn av sine egne vibrasjoner, noe som kan føre til personskader, funksjonsfeil eller redusert ytelse.
- Avhengig av stedet høyttaleren er plassert på, kan det være den faller over eller faller av overflaten. Ikke oppbevar verdisaker i nærheten av høyttaleren.
- Denne høyttaleren er ikke antimagnetisk. Hold gjenstander som er sårbare for magnetisme (video- eller lydassetter eller bankkort og kredittkort med magnetstripe, osv.), unna høyttaleren. Husk dette også når du bærer høyttaleren.

Andre notater

- Ikke bruk eller etterlat høyttaleren i ekstremt kalde eller varme omgivelser (temperatur utenfor området 5 °C - 35 °C). Hvis høyttaleren brukes eller forlates i temperaturer utenfor dette området, kan det være den automatisk slår seg av for å beskytte de indre kretsene.
- Hvis du bruker denne høyttaleren over lengre tid, kan høyttalerens temperatur stige, men dette er ikke en funksjonsfeil.
- Ved høy temperatur kan ladingen stoppe eller volumet bli redusert for å beskytte batteriet.
- Selv om du ikke har tenkt å bruke høyttaleren på en god stund, bør du lade opp batteriet til full kapasitet hver 6. måned for å ivareta batteriets ytelse.
- Hvis du har spørsmål eller problemer relatert til denne høyttaleren som ikke er beskrevet i denne håndboken, kan du kontakte nærmeste Sony-forhandler.

Trådløs høyttaler
ULT FIELD 1

Merknader om lading

Det innebygde litium-ionbatteriets levetid

- Selv om du ikke har tenkt å bruke høyttaleren på en god stund, bør du lade opp det innebygde batteriet tilstrekkelig hver 6. måned for å ivareta batteriets ytelse.
- Hvis høyttaleren ikke brukes over lengre tid, kan det ta lengre tid å lade det innebygde batteriet.
- Det oppladbare, innebygde batteriet har en levetid. Etter hvert som tiden går og batteriet er blitt brukt lenge, vil kapasiteten til det oppladbare, innebygde batteriet langsomt reduseres. Hvis det innebygde batteriets levetid virker veldig kort, selv etter at det er ladet helt opp, må du kontakte din nærmeste Sony-forhandler.
- Hvis det innebygde batteriet må lades opp mye oftere enn før, kan det bety at det oppladbare, innebygde batteriets levetid er utløpt.
- Det oppladbare, innebygde batteriets levetid varierer avhengig av bruk, omgivelser og lagring.

Advarsel

Når høyttaleren oppdager noe unormalt med den indre temperaturen eller det innebygde oppladbare batteriet, blinker CHARGE-indikatoren (oransje) raskt.

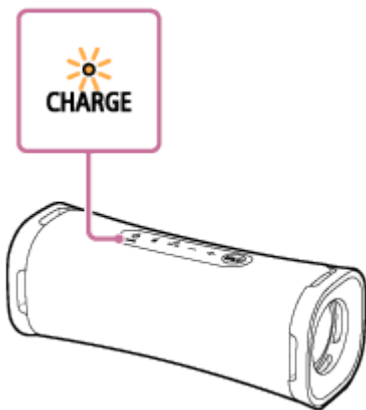

Hvis det oppdages noe unormalt, kobler du fra USB-kabelen, venter en stund og slår deretter høyttaleren på igjen (ved å trykke på og holde inne  (strøm)-knappen i omtrent 10 sekunder). Dersom problemet vedvarer, må du ta kontakt med nærmeste Sony-forhandler.

Merknad

- Ladetiden varierer avhengig av forholdene det innebygde batteriet brukes i.
- Lad høyttaleren i en driftstemperatur som er mellom 5 °C og 35 °C. Vær klar over at romtemperaturen kan falle til 5 °C eller lavere avhengig av årstiden, og spesielt om vinteren.
- Høyttaleren blir varm under lading. Dette er ikke en funksjonsfeil.
- Unngå at høyttaleren utsettes for plutselige temperaturendringer, direkte sollys, damp, sand, støv eller mekanisk støt. Du må heller aldri forlate høyttaleren i en bil som er parkert i solen.
- Så lenge høyttaleren er koblet til et strømuttak med en USB-vekselstrømadapter (alminnelig tilgjengelig), kan høyttalerens innebygde batteri lade seg selv også mens høyttaleren er slått på. Avhengig av bruken av høyttaleren kan det imidlertid ta lang tid før ladingen er ferdig. Det anbefales at du slår av høyttaleren før du lader batteriet.

- Du kan også lade høyttalerens innebygde batteri ved å koble høyttaleren til en datamaskin som er utstyrt med en USB-ladeport. Men ikke alle datamaskiner er testet og funnet kompatible med denne prosedyren, og prosedyren gjelder ikke for hjemmebygde datamaskiner.
- Av sikkerhetsmessige årsaker vil ladingen stoppe i ekstremt kalde eller varme omgivelser. Hvis ladingen tar lang tid, vil ladingen av høyttaleren stanse. For å løse disse problemene kobler du USB-kabelen fra høyttaleren og kobler den til igjen når driftstemperaturen er mellom 5 °C og 35 °C.
- Ved høy temperatur kan ladingen stoppe eller volumet bli redusert for å beskytte batteriet.
- Lading fra en USB-hub er bare garantert når du bruker en selvdrevet USB-hub som bærer en autorisert logo.
- Hvis høyttaleren er koblet til en datamaskin som ikke er koblet til et strømuttak, bruker høyttaleren av datamaskinens batteristrøm. Ikke forlat datamaskinen med høyttaleren tilkoblet i en lengre periode, siden datamaskinen da vil gå tom for strøm.

Beslektet emne

- [Lade opp høyttaleren](#)
- [Starte høyttaleren på nytt](#)

Trådløs høyttaler
ULT FIELD 1

Merknader om egenskaper for vanntetthet og støvbestandighet

Om høyttalerens vann- og støvtette ytelse

Når hetten er ordentlig festet, har høyttaleren en vannbeskyttelse på IPX7^{*1}, som spesifisert i "Beskyttelse ved nedsenkning i vann" ifølge IEC60529 "Beskyttelsesgrad mot inntrengning (IP-kode)"^{*3}, og en støvbeskyttelse på IP6X^{*2}, som spesifisert i "Beskyttelsesgrad mot faste fremmedelementer"^{*3}.

Væsker som vanntetthetsspesifikasjonene gjelder for

Gjelder	ferskvann, vann fra springen, bassengvann, saltvann
Gjelder ikke	andre væsker enn det ovennevnte (såpevann, vann med vaskemiddel eller bademidler, sjampo, varmtvann, etc.)

*1 IPX7-samsvar: Tester viser at høyttaleren opprettholder driften når den forsiktig senkes i vann til en dybde på 1 m og blir stående der i 30 minutter.

*2 IP6X-samsvar: Tester viser at høyttaleren fortsetter å blokkere støv etter 8 timer i en testeanordning som inneholder støvpartikler som er inntil 75 µm i diameter.

*3 Det medfølgende tilbehøret og kontakten til denne høyttaleren (USB) er verken vann- eller støvtette. For å redusere faren for brann eller elektrisk støt må ikke høyttaleren utsettes for vann eller vanndråper når du bruker kontakten (USB).

Den vanntette og støvbestandige ytelsen til høyttaleren er basert på våre målinger under de beskrevne forholdene. Vær oppmerksom på at feil som skyldes vann- eller støvinntrenging etter feilaktig bruk, ikke dekkes av denne garantien.

For å opprettholde vann- og støvtett ytelse

Les forholdsreglene under nøye for å være sikker på at du bruker høyttaleren riktig.

- Høyttaleren består falltesten fra 1,22 m på kryssfiner med en tykkelse på 5 cm i samsvar med MIL-STD810H Method 516.8-Shock. Dette er imidlertid ingen garanti for at det ikke oppstår skader, at den ikke går i stykker eller at den vann- og støvtette ytelsen opprettholdes under alle forhold. Deformasjon eller skade fra å slippe høyttaleren eller å utsette den for mekanisk støt kan føre til forringelse av den vann- og støvtette ytelsen.
- Ikke hell vann med høy temperatur eller blås varm luft fra en hårføner eller annet apparat direkte på høyttaleren. Høyttaleren må heller aldri brukes på et sted hvor den blir utsatt for høye temperaturer, slik som i en badstue eller en varmekilde.
- Håndter hetten (①) med forsiktighet. Hetten spiller en svært viktig rolle for å opprettholde den vann- og støvtette ytelsen. Når du bruker høyttaleren, må du kontrollere at hetten er helt lukket. Når du lukker hetten, må du være forsiktig så det ikke kommer inn fremmedlegemer. Hvis hetten ikke er lukket helt, kan den vann- og støvtette ytelsen forringes, og det kan føre til feil i høyttaleren som følge av at vann eller støvpartikler kommer inn i den.

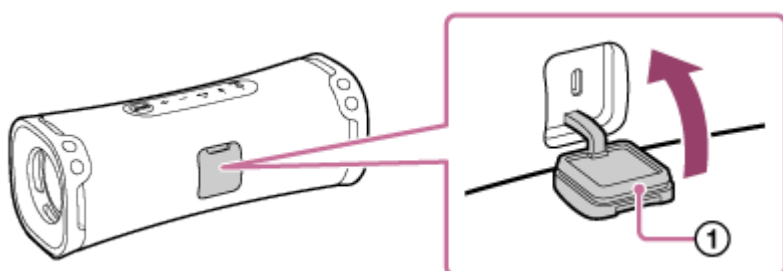

Trådløs høyttaler
ULT FIELD 1

Slik tar du vare på høyttaleren

Selv om tekstildelen av høyttaleren er behandlet med vannavvisende middel, kan høyttaleren brukes mer komfortabelt og i lengre tid ved å følge vedlikeholdsprosedyren nedenfor.

- Hvis overflaten på høyttaleren blir tilsmusset som beskrevet nedenfor, kan høyttaleren rengjøres med friskt vann (kranvann osv.) umiddelbart for å fjerne smuss. Hvis smuss blir sittende på overflaten, kan det føre til misfarging eller nedbrytning av tekstildelen eller den passive radiatordelen (①), eller at høyttaleren ikke fungerer som den skal. Eks.
 - Når salt, sand, e.l. sitter fast på høyttaleren etter at den er brukt på en strand, ved bassenget, osv.
 - Når høyttaleren blir tilsmusset med svette eller fremmedsubstanser (solkrem, sololje osv.)

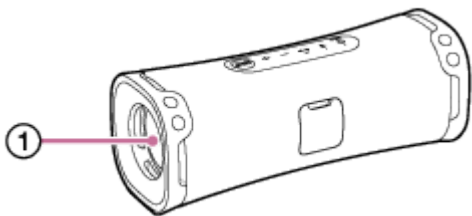

- Tørk av fuktigheten på overflaten, og sett høyttaleren på et tørt, mykt håndkle, slik at vann i høyttaleren kan renne ut. Tørk deretter høyttaleren på et sted med god ventilasjon til det ikke finnes rester av fuktighet.
- Lydkvaliteten kan endres hvis det kommer vann inn i høyttaleren eller den passive radiatordelen av høyttaleren. Dette er ikke en funksjonsfeil. Tørk av fuktigheten på overflaten, og sett høyttaleren på et tørt, mykt håndkle, slik at vann i høyttaleren kan renne ut. Tørk deretter høyttaleren på et sted med god ventilasjon til det ikke finnes rester av fuktighet.

Merknad

- Ikke bruk vaskemiddel, tynner, rensbensin, alkohol osv. til å rengjøre høyttaleren hvis overflaten på høyttaleren blir skitten. Det påvirker de vannavvisende egenskapene til tekstildelen av høyttaleren.
- I kalde områder er det spesielt viktig å tørke av fuktighet når høyttaleren har vært i bruk. Å etterlate overflaten fuktig kan føre til at høyttaleren fryser og slutter å fungere.
- Hvis sandkorn osv. kommer inn i tekstildelen eller en annen del av høyttaleren, må de fjernes forsiktig. Bruk aldri støvsuger osv. på høyttaleren. Det kan føre til skade på høyttalerenheten eller andre deler av høyttaleren.

Trådløs høyttaler
ULT FIELD 1

Om trådløs BLUETOOTH-teknologi

Den trådløse BLUETOOTH-teknologien er en trådløs teknologi med kort rekkevidde som muliggjør kommunikasjon mellom digitale enheter som smarttelefoner og datamaskiner.

Versjoner og profiler som støtter BLUETOOTH-standarden

En profil er et sett med funksjoner som er standardiserte for alle karakteristikkene til BLUETOOTH-enheter. Høyttaleren støtter følgende versjon og profiler av BLUETOOTH-standarden.

Støttet BLUETOOTH-versjon: BLUETOOTH-standard, versjon 5.3

Støttede BLUETOOTH-profiler:

- A2DP (Advanced Audio Distribution Profile): Gjør det mulig å overføre og motta musikkinnhold av høy kvalitet.
- AVRCP (Audio Video Remote Control Profile): Aktiverer volumjustering og betjening for å spille av / sette musikk på pause og hoppe til begynnelsen av neste/nåværende spor.
- HFP (Hands-free Profile)*: Aktiverer håndfrie telefonsamtaler og betjening av smarttelefoner eller mobiltelefoner.
- HSP (Headset Profile)*: Aktiverer telefonsamtaler og betjening av smarttelefoner eller mobiltelefoner.

* Hvis smarttelefonen eller mobiltelefonen med BLUETOOTH-funksjon støtter både HFP og HSP, bruker du HFP (Hands-free Profile).

Maksimal rekkevidde

Bruk den trådløse BLUETOOTH-teknologien mellom høyttaleren og en enhet som er plassert innenfor en avstand på omtrent 30 m.

Den maksimale rekkevidden kan bli kortere ved følgende forhold.

- Det er et hinder, for eksempel en person, metall eller en vegg, mellom høyttaleren og BLUETOOTH-enheten.
- En trådløs LAN-enhet er i bruk i nærheten av høyttaleren.
- En mikrobølgeovn er i bruk i nærheten av høyttaleren.
- En enhet som genererer elektromagnetisk stråling, er i bruk i nærheten av høyttaleren.

Frekvensbånd

2,4 GHz-bånd (2,400 0 GHz - 2,483 5 GHz)

Tilsvarende innholdsbeskyttelse

SCMS-T

Rekkevidde (A2DP)

20 Hz - 20 000 Hz (samplingsfrekvens 44,1 kHz)

Interferens fra andre enheter

Siden BLUETOOTH-enheter og trådløs LAN (IEEE802.11ax/b/g/n) bruker samme frekvens (2,4 GHz), kan det oppstå mikrobølgeinterferens som resulterer i langsommere kommunikasjonstid, støy eller en ugyldig tilkobling hvis høyttaleren brukes i nærheten av en trådløs LAN-enhet.

Interferens med andre enheter

Mikrobølger fra en BLUETOOTH-enhet kan påvirke driften av elektronisk medisinsk utstyr. Slå av høyttaleren og andre BLUETOOTH-enheter på følgende steder, siden det er fare for ulykker.

- Der det finnes brannfarlig gass, på et sykehus, tog, fly eller bensinstasjon
- I nærheten av dører eller en brannalarm

Merknad

- Avhengig av nettverksmiljøet kan det oppstå forstyrrelser ved overføring i høy bithastighet.
- For å bruke BLUETOOTH-funksjonen må BLUETOOTH-enheten som skal kobles til, ha samme profil som høyttaleren. Vær også klar over at selv om den samme profilen eksisterer, kan det være at enheter har ulike funksjoner avhengig av spesifikasjonene.
- På grunn av den trådløse BLUETOOTH-teknologiens karakteristikk vil lyden som spilles av på høyttaleren, være bitte litt forsinket i forhold til lyden på BLUETOOTH-enheten mens du snakker på telefonen eller lytter til musikk.
- Høyttaleren støtter sikkerhetsegenskaper som er i samsvar med BLUETOOTH-standarden for å gi deg en sikker tilkobling når trådløs BLUETOOTH-teknologi er i bruk, men avhengig av innstillingen er det ikke sikkert dette er nok. Vær forsiktig når du kommuniserer med trådløs BLUETOOTH-teknologi.
- Vi påtar oss ikke noe ansvar for informasjonslekkasjer under kommunikasjon med BLUETOOTH.
- Det kreves en enhet med BLUETOOTH-funksjon for samsvar med BLUETOOTH-standarden som er spesifisert av Bluetooth SIG, Inc., og for at denne skal autentiseres. Selv om den tilkoblede enheten er i samsvar med ovennevnte BLUETOOTH-standard, kan det være at noen enheter kobles til eller fungerer riktig, avhengig av enhetens funksjoner eller spesifikasjoner.
- Det kan oppstå lydavbrudd eller støy avhengig av kommunikasjonsmiljøet, bruksmiljøet eller BLUETOOTH-enheten som er koblet til høyttaleren.
- En enhet med en innebygd radio eller mottaker kan ikke kobles til høyttaleren via en BLUETOOTH-forbindelse, siden det kan oppstå støy i sendingene.
- Plasser høyttaleren lenger unna en tv, radio, mottaker osv., siden det kan oppstå støy i sendingene.

Trådløs høyttaler
ULT FIELD 1

Lisenser

- Dette produktet inneholder programvare som Sony bruker i henhold til en lisensavtale med eieren av opphavsretten. Vi er forpliktet til å kunngjøre innholdet i avtalen til kunder etter krav fra eieren av opphavsretten til programvaren. Gå til følgende URL og les innholdet i lisensen.
<https://rd1.sony.net/help/speaker/sl/24/>
- Bruk av Made for Apple-skiltet betyr at et tilbehør er spesifikk designet for tilkobling til Apple-produktet/produktene identifisert på skiltet, og er sertifisert av utviklerne for å møte Apples ytelsesstandarder. Apple er ikke ansvarlige for drift av enheten eller dens overholdelse av sikkerhets- og lovbestemte standarder.
- Tjenester levert av tredjeparter kan endres, suspenderes eller avsluttes uten forvarsel. Sony har ikke noe ansvar i slike situasjoner.

Trådløs høyttaler
ULT FIELD 1

Varemerker

- Google, Android og Google Play er varemerker for Google LLC.
- Apple, Apple-logoen, iPhone, iPod, iPod touch, Mac, macOS og Siri er varemerker for Apple Inc., registrert i USA og andre land.
- App Store er et tjenestemerke for Apple Inc., registrert i USA og andre land.
- IOS er et varemerke eller registrert varemerke for Cisco i USA og andre land og brukes under lisens.
- Microsoft og Windows er registrerte varemerker eller varemerker for Microsoft Corporation i USA og/eller andre land.
- BLUETOOTH®-merket og -logoene er registrerte varemerker som eies av Bluetooth SIG, Inc., og enhver bruk av slike merker av Sony Group Corporation og dets datterselskaper er under lisens.
- USB Type-C® og USB-C® er registrerte varemerker for USB Implementers Forum.

Alle andre varemerker og registrerte varemerker er varemerker eller registrerte varemerker som tilhører sine respektive eiere. I denne håndboken blir ™- og ®-merker ikke angitt.

Trådløs høyttaler
ULT FIELD 1

Hva kan jeg gjøre for å løse et problem?

Hvis høyttaleren ikke fungerer som forventet, kan du prøve det følgende for å løse problemet.

- Finn symptomer på problemet i Hjelpeveiledning, og prøv et av tiltakene i listen.
- Lad opp høyttaleren.
Noen problemer kan løses ved å lade opp det innebygde batteriet.
- Start høyttaleren på nytt.
- Initialiser høyttaleren.
Denne operasjonen gjenoppretter alle innstillinger, slik som volum osv., til standardinnstillingene og sletter all paringsinformasjon.
- Se etter informasjon om problemet på kundestøttens nettside.
- Gå til følgende nettsider for å få hjelp og informasjon om høyttaleren din:
 - For kunder i Nord- og Sør-Amerika:
<https://www.sony.com/am/support>
 - For kunder i Europa:
<https://www.sony.eu/support>
 - For kunder i Kina:
<https://service.sony.com.cn>
 - For kunder i andre land/regioner:
<https://www.sony-asia.com/support>

Hvis ikke noe av dette fungerer, tar du kontakt med nærmeste Sony-forhandler.

Beslektet emne

- [Starte høyttaleren på nytt](#)
- [Initialisere høyttaleren](#)

Høyttaleren vil ikke lade

- Når en USB-vekselstrømadapter (alminnelig tilgjengelig) er i bruk, skal du påse at USB-kabelen er skikkelig koblet til høyttaleren og USB-vekselstrømadapteren. Deretter påser du at USB-vekselstrømadapteren er skikkelig koblet til et strømuttak.
- Når du bruker en USB-vekselstrømadapter (alminnelig tilgjengelig), skal du påse at den kan levere en utgangseffekt på 1,5 A eller mer. Du kan også bruke en USB-vekselstrømadapter med en utgangseffekt på 500 mA eller mer og mindre enn 1,5 A, men da kan det ta veldig lang tid før ladingen er fullført. Når du bruker en slik USB-vekselstrømadapter, anbefales det at du slår av høyttaleren før du lader batteriet. Ved bruk av en USB-vekselstrømadapter med en utgangseffekt på mindre enn 500 mA, er det ikke sikkert at batteriet lades. Ladetiden kan også variere avhengig av omgivelsestemperaturen og bruken av høyttaleren.
- Høyttaleren har støtte for USB-vekselstrømadaptere som kan levere en utgangseffekt på 3,0 A eller 1,5 A. Ved bruk av en USB-vekselstrømadapter med en utgangseffekt på 3,0 A til batterilading skal du påse å bruke en USB Type-C-kabel (som samsvarer med USB-standarden) som har støtte for en utgangseffekt på 3,0 A. Den medfølgende USB-kabelen har støtte for en utgangseffekt på inntil 1,5 A. Ved bruk av andre enheter er det ikke garantert at batteriet lades. Ladetiden kan også variere avhengig av omgivelsestemperaturen og bruken av høyttaleren.
- Lad høyttaleren i en driftstemperatur som er mellom 5 °C og 35 °C. Vær klar over at romtemperaturen kan falle til 5 °C eller lavere avhengig av årstiden, og spesielt om vinteren.
- Du kan også lade høyttalerens innebygde batteri ved å koble høyttaleren til en datamaskin som er utstyrt med en USB-ladeport. Men ikke alle datamaskiner er testet og funnet kompatible med denne prosedyren, og prosedyren gjelder ikke for hjemmebygde datamaskiner.
- Avhengig av spesifikasjonene til USB-vekselstrømadapteren kan du ved bruk av høyttaleren på høyt volum risikere en reduksjon i den gjenværende strømmen til det oppladbare innebygde batteriet, eller at høyttaleren slår seg av selv når høyttaleren er tilkoblet et strømuttak med USB-vekselstrømadapteren. Dette indikerer imidlertid ikke en funksjonsfeil. Hvis noe slikt skulle skje, slår du av høyttaleren og venter til batteriet er oppladet før du bruker høyttaleren.

Beslektet emne

- [Lade opp høyttaleren](#)
- [Om indikatorene](#)
- [Merknader om lading](#)

Trådløs høyttaler
ULT FIELD 1

Kan ikke slå på høyttaleren, eller høyttaleren slår seg plutselig av

- Det oppladbare innebygde batteriet kan være tomt eller ha lite strøm. Koble høyttaleren til et strømuttak med en USB-vekselstrømadapter (alminnelig tilgjengelig) for å lade opp batteriet.
- Avhengig av spesifikasjonene til USB-vekselstrømadapteren kan du ved bruk av høyttaleren på høyt volum risikere en reduksjon i den gjenværende strømmen til det oppladbare innebygde batteriet, eller at høyttaleren slår seg av selv når høyttaleren er tilkoblet et strømuttak med USB-vekselstrømadapteren. Dette indikerer imidlertid ikke en funksjonsfeil. Hvis noe slikt skulle skje, slår du av høyttaleren og venter til batteriet er oppladet før du bruker høyttaleren.
- Automatisk standby-funksjonen kan ha blitt aktivert. Slå av Automatisk standby-funksjonen.

Beslektet emne

- [Lade opp høyttaleren](#)
- [Automatisk standby \(strømsparing\)-funksjon](#)

Trådløs høyttaler
ULT FIELD 1

Ingen lyd / Lyd fra bare én høyttaler / Lavt lydnivå / Forvrengt lyd / Summing eller støy fra høyttaleren / Ingen eller lav stemme under samtaler

- Kontroller at både høyttaleren og de tilkoblede enhetene er slått på.
- Skru opp høyttalerens og den tilkoblede enhetens volum.
- Avhengig av den tilkoblede BLUETOOTH-enheten er det ikke sikkert det å justere lyden på BLUETOOTH-enheten endrer volumnivået på høyttaleren (med andre ord vil ikke \odot (strøm)-indikatoren blinke). Hvis lyden fra høyttaleren er lav, justerer du volumnivået på BLUETOOTH-enheten til et egnet nivå, og så justerer du høyttalerens volumnivå med $-/+$ (volum)-knappene på høyttaleren.
- Påse at den tilkoblede enheten spiller av.
- For å bruke en et videosamtaleprogram på en datamaskin, går du til datamaskinens innstillinger og endrer BLUETOOTH-profilen til HFP eller HSP. Under en videosamtale kan det være at lyd kvaliteten forringes hvis forbindelsen er dårlig.
- Hvis du skal koble en datamaskin til høyttaleren, må du påse at datamaskinens lydutgangsinstilling er angitt til en BLUETOOTH-enhet.
- Kontroller at høyttaleren har opprettet en BLUETOOTH-forbindelse med BLUETOOTH-enheten.
- Par høyttaleren og BLUETOOTH-enheten på nytt.
- Før du kobler til 2 høyttalere med BLUETOOTH-forbindelsen for Stereopar-funksjonen, må du oppdatere den forhåndsinstallerte programvaren til nyeste versjon på hver høyttaler.
- Hvis den tilkoblede enheten har en equalizer-funksjon, må denne slås av.
- Flytt høyttaleren unna enheter som mikrobølgeovner, tilgangspunkter for trådløs LAN osv.
- Flytt BLUETOOTH-enheten nærmere høyttaleren. Hvis det befinner seg en gjenstand mellom høyttaleren og BLUETOOTH-enheten, må denne flyttes.
- Hvis CHARGE-indikatoren begynner å blinke langsomt, må du slå av høyttaleren og lade opp det innebygde batteriet tilstrekkelig.
- En enhet med en innebygd radio eller mottaker kan ikke kobles til høyttaleren via en BLUETOOTH-forbindelse, siden det kan oppstå støy i sendingene.
- Plasser høyttaleren lenger unna en tv, radio, mottaker osv., siden det kan oppstå støy i sendingene.
- Hvis en annen BLUETOOTH-enhet, slik som en BLUETOOTH-mus eller et BLUETOOTH-tastatur, er koblet til BLUETOOTH-enheten når du bruker Stereopar-funksjonen eller snakker i telefonen, må du avslutte forbindelsen mellom dem.
- På noen BLUETOOTH-enheter kan du endre kvaliteten på BLUETOOTH-forbindelsen. Hvis enheten din er kompatibel med denne funksjonen, velger du "Prioritering av stabil forbindelse (SBC)" som kvalitet på BLUETOOTH-forbindelsen. Du finner mer informasjon i brukerveiledningen som fulgte med enheten.
- Velg "Prioritering av stabil forbindelse (SBC)" som kvalitet på BLUETOOTH-forbindelsen til høyttaleren.

- Installer den nyeste versjonen av "Sony | Music Center" på den tilkoblede enheten. Hvis du verken kan bruke den nyeste versjonen av "Sony | Music Center" eller koble høyttaleren til en BLUETOOTH-enhet via en BLUETOOTH-tilkobling, avinstallerer du "Sony | Music Center" og installerer den på nytt.
- Når du skal motta/foreta et anrop, kontrollerer du at utgang fra BLUETOOTH-enheten er angitt for høyttaleren.
- Avhengig av appen som blir brukt på den tilkoblede BLUETOOTH-enheten, er det ikke sikkert du hører lyd. I så fall lukker du appen og åpner den igjen. Dette kan løse problemet.

Beslektet emne

- [Lade opp høyttaleren](#)
- [Pare og koble til BLUETOOTH-enheter](#)
- [Lytte til musikk fra en enhet via en BLUETOOTH-forbindelse](#)
- [Velge kvaliteten på musikkavspillingen via en BLUETOOTH-forbindelse \(kodek\)](#)
- [Om indikatorene](#)
- [Motta et anrop](#)
- [Foreta et anrop](#)

Trådløs høyttaler
ULT FIELD 1

Lyden blir lav under bruk





- Lyden kan bli lav i følgende tilfeller. Dette er ikke en funksjonsfeil.
 - Når høyttaleren drives utelukkende av det innebygde batteriet, og dette har lite strøm slik at CHARGE-indikatoren blinker langsomt.
 - Når det oppladbare innebygde batteriet har lite strøm på grunn av høyt volum på høyttaleren over lengre tid, selv om høyttaleren var koblet til et strømuttak med en USB-vekselstrømadapter (alminnelig tilgjengelig) eller til en datamaskin som er utstyrt med en USB-ladeport.
 - Når høyttalerens omgivelsestemperatur er høy.
- Hvis lyden blir lav under bruk, følger du fremgangsmåten under.
 1. Slå av høyttaleren.
 2. Lad opp det innebygde batteriet tilstrekkelig.

Beslektet emne

- [Lade opp høyttaleren](#)

Trådløs høyttaler
ULT FIELD 1

Kan ikke pare høyttaleren med en BLUETOOTH-enhet

- Plasser høyttaleren og BLUETOOTH-enheten mindre enn 1 m fra hverandre.
 - For å bruke Stereopar-funksjonen parer du med høyttaleren der  (BLUETOOTH)-indikatoren blinker i blått.
 - Hvis  (BLUETOOTH)-indikatoren ikke blinker dobbelt i blått, trykker du på  (BLUETOOTH)-knappen. Du hører taleveiledningen (Pairing (parer)), og  (BLUETOOTH)-indikatoren begynner å blinke dobbelt (paremodus).
 - Så snart høyttaleren er initialisert, er det ikke sikkert iPhoner kan koble til høyttaleren. Hvis det skjer, sletter du paringsinformasjonen på iPhonen, så utfører du paringen på nytt.
 - Kontroller at BLUETOOTH-enheten er slått på, og at BLUETOOTH-funksjonen er aktivert på enheten.
 - Hvis høyttaleren ikke vises på BLUETOOTH-enheten, slår du av BLUETOOTH-funksjonen, så slår du på BLUETOOTH-funksjonen igjen. Dette kan fikse problemet.
-

Beslektet emne

- [Pare og koble til BLUETOOTH-enheter](#)
- [Om indikatorene](#)
- [Initialisere høyttaleren](#)

Trådløs høyttaler
ULT FIELD 1

Lyden fra høyttaleren blir avbrutt

Hvis "Prioritering av lyd kvalitet" er valgt for kvalitet på BLUETOOTH-forbindelsen, kan signalstyrken på høyttaleren variere avhengig av en kombinasjon av oppsettet på BLUETOOTH-enheten og omgivelsesforholdene. I så fall kan det følgende hjelpe med å løse problemet.

- Flytt høyttaleren unna enheter som mikrobølgeovner, tilgangspunkter for trådløs LAN osv.
 - På noen BLUETOOTH-enheter kan du endre kvaliteten på BLUETOOTH-forbindelsen. Hvis enheten din er kompatibel med denne funksjonen, velger du "Prioritering av stabil forbindelse (SBC)" som kvalitet på BLUETOOTH-forbindelsen. Du finner mer informasjon i brukerveiledningen som fulgte med enheten.
 - Velg "Prioritering av stabil forbindelse (SBC)" som kvalitet på BLUETOOTH-forbindelsen til høyttaleren.
-

Beslektet emne

- [Velge kvaliteten på musikkavspillingen via en BLUETOOTH-forbindelse \(kodek\)](#)

Trådløs høyttaler
ULT FIELD 1

Kan ikke koble en BLUETOOTH-enhet til høyttaleren for Stereopar-funksjonen

- Oppdater den forhåndsinstallerte programvaren til nyeste versjon på hver høyttaler som skal kobles til funksjonen. (Detaljer om oppdateringsprosedyren finner du under [Oppdatere den forhåndsinstallerte programvaren.](#))
 - Oppdater "Sony | Music Center" til den nyeste versjonen du setter opp Stereopar-funksjonen. Detaljer om "Sony | Music Center" finner du på følgende nettside: <https://www.sony.net/smcqa/>
 - Påse at de 2 høyttalerne som skal kobles til funksjonen, ikke er over 1 m unna hverandre.
 - Hvis det spilles av musikk, stanser du avspillingen før du setter opp Stereopar-funksjonen.
-

Beslektet emne

- [Lytte til musikk trådløst med 2 høyttalere \(Stereopar-funksjon\)](#)
- [Hva du kan gjøre med "Sony | Music Center"](#)
- [Oppdatere den forhåndsinstallerte programvaren](#)

Trådløs høyttaler
ULT FIELD 1

Starte høyttaleren på nytt

Hvis for eksempel det følgende skulle skje, trykker du og holder inne  (strøm)-knappen i ca. 10 sekunder for å starte høyttaleren på nytt.

- Høyttaleren kan ikke betjenes etter at den er slått på.
- Høyttaleren kan ikke betjenes etter at du har feilsøkt paringsproblemer.

Høyttaleren blir slått av under omstarten og på igjen når omstarten er fullført.

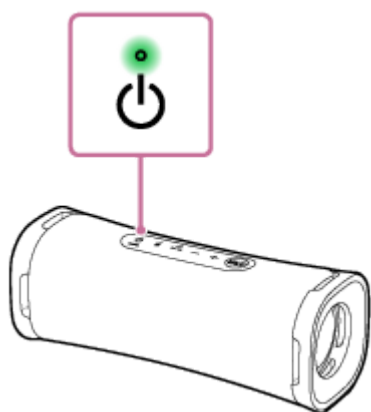

Merknad

- Å starte høyttaleren på nytt sletter ikke paringsinformasjonen. Paringsinformasjonen lagres imidlertid på høyttaleren når høyttaleren slås av. Når du har parett høyttaleren med en ny enhet, slår du av høyttaleren og så på igjen, og så starter du den på nytt.
- Å starte høyttaleren på nytt kan endre volumet, funksjonen eller lydinnstillingene.

Trådløs høyttaler
ULT FIELD 1

Initialisere høyttaleren

Hvis høyttaleren ikke fungerer godt etter at du har startet den på nytt, initialiserer du høyttaleren for å gjenopprette standardinnstillingene.

Med høyttaleren påslått trykker og holder du inne – (volum)- og  (BLUETOOTH)-knappen til høyttaleren slår seg av (5 sekunder eller mer).

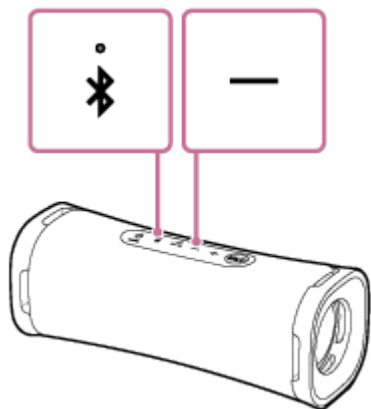

Høyttaleren blir initialisert. Innstillinger slik som volum osv. tilbakestilles til standardinnstillingene, og all paringsinformasjon slettes.

Merknad

- Høyttaleren kan ikke initialiseres mens strømmen er av.

Beslektet emne

- [Pare og koble til BLUETOOTH-enheter](#)
- [Starte høyttaleren på nytt](#)

Trådløs høyttaler
ULT FIELD 1

Spesifikasjoner

Høyttaler

Høyttalerenhet

Basshøyttalerenhet: Ca. 83 mm × 42 mm (1)

Diskantenhet: Ca. 16 mm dia. (1)

Dekseltype

Passiv radiator-modell

Mikrofon

Spesifikasjoner for innebygd mikrofon

Type: Elektretkondensator

Retningsbestemt karakteristikk: Alle retninger

Effektivt frekvensområde: 100 Hz - 7 000 Hz

Generelt

Strøm

DC 5 V 3 A (ved bruk av en alminnelig tilgjengelig USB-vekselstrømadapter som kan levere 3,0 A), eller med et innebygd litium-ion-batteri

Driftstemperaturer

5 °C - 35 °C

Dimensjoner (inkludert fremspringende deler og kontroller)

Ca. 206 mm × 77 mm × 76 mm (b/h/d)

Vekt (inkludert batteri)

Ca. 650 g

Hint

- Tiden som trengs for å lade opp det innebygde oppladbare batteriet samt det innebygde batteriets levetid mens lydavspilling fra en BLUETOOTH-enhet pågår, finner du under [Lade opp høyttaleren](#).

Systemkrav for lading av batteri med USB

Med en kommersielt tilgjengelig USB-vekselstrømadapter som kan levere en utgangseffekt på 1,5 A eller 3,0 A* (Bruk av en USB-vekselstrømadapter som kan levere en utgangseffekt på 3,0 A reduserer batteriets ladetid.)

* Når du bruker en USB-vekselstrømadapter med en utgangseffekt på 3,0 A, må du bruke en USB Type-C-kabel som samsvarer med USB-standarden og støtter en utgangseffekt på 3,0 A. Den medfølgende USB-kabelen støtter en utgangseffekt på opptil 1,5 A.

Kompatible iPhone- og iPod-modeller

iPhone 14 Pro Max, iPhone 14 Pro, iPhone 14 Plus, iPhone 14, iPhone SE (3. generasjon), iPhone 13 Pro Max, iPhone 13 Pro, iPhone 13, iPhone 13 mini, iPhone 12 Pro Max, iPhone 12 Pro, iPhone 12, iPhone 12 mini, iPhone SE (2.

generasjon), iPhone 11 Pro Max, iPhone 11 Pro, iPhone 11, iPhone XS Max, iPhone XS, iPhone XR, iPhone X, iPhone 8 Plus, iPhone 8, iPhone 7 Plus, iPhone 7, iPod touch (7. generasjon)
(Per november 2023)

5-057-418-21(2) Copyright 2024 Sony Corporation