

Boxă wireless
ULT FIELD 1

Model: YY7862E

Concepția și specificațiile pot fi modificate fără notificare prealabilă.

Ghid de pornire rapidă**Descărcați aplicația**

Folosind „Sony | Music Center”, puteți regla un egalizator și calitatea sunetului la boxa conectată printr-o conexiune BLUETOOTH®. De asemenea, puteți opera și reda de la diferite surse audio conectate la boxă.

Pentru a utiliza toate funcțiile și îmbunătățirile performanței, utilizați cele mai recente versiuni ale „Sony | Music Center” și ale software-ului intern pentru boxă. Pentru detalii, consultați următorul link.

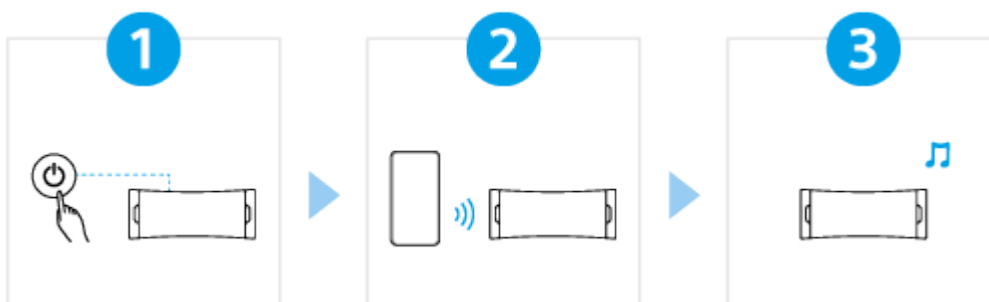

<https://www.sony.net/elesupport/>

Să începem utilizarea

1

Pornirea alimentării



Apăsați butonul  (alimentare). Când utilizați boxa pentru prima dată după achiziționare, aceasta intră automat în modul de asociere și indicatorul  (BLUETOOTH) începe să clipească de două ori (modul de asociere).

2

Conectarea cu dispozitive BLUETOOTH



Operați dispozitivul BLUETOOTH pentru a realiza procedura de asociere și/sau pentru a stabili o conexiune BLUETOOTH.

Când se realizează o conexiune BLUETOOTH, veți auzi sunetul de notificare din boxă, iar indicatorul  (BLUETOOTH) se aprinde constant în loc să clipească.

3

Ascultarea muzicii



Începeți redare pe un dispozitiv BLUETOOTH.

SRS-ULT10

Primii pași

[Componente și comenzi](#)

[Poziționarea boxei](#)

Articole incluse

[Utilizarea chingii](#)

Sursă de alimentare/încărcare

[Încărcarea difuzorului](#)

[Pornirea alimentării](#)

[Oprirea alimentării](#)

[Funcția Așteptare automată \(economisire energie\)](#)

[Utilizarea boxei cu un consum de energie mai mic al bateriei reîncărcabile \(STAMINA\)](#)

Realizarea conexiunilor

Dispozitiv BLUETOOTH

[Cum se realizează conexiunile fără fir la dispozitivele BLUETOOTH](#)

[Conectarea cu ușurință a dispozitivelor BLUETOOTH la „Sony | Music Center” printr-o conexiune BLUETOOTH](#)

[Asocierea și conectarea cu dispozitive BLUETOOTH](#)

[Conectarea la un computer printr-o conexiune BLUETOOTH \(Windows®\)](#)

[Conectarea la un computer printr-o conexiune BLUETOOTH \(Mac\)](#)

Audiții muzicale

Dispozitiv BLUETOOTH

[Ascultarea muzicii de pe un dispozitiv printr-o conexiune BLUETOOTH](#)

[Selectarea calității pentru redarea muzicii printr-o conexiune BLUETOOTH \(codec\)](#)

[Codecuri acceptate](#)

[Închiderea conexiunii prin BLUETOOTH \(după utilizare\)](#)

[Comutarea efectelor de sunet](#)

Funcția Pereche Stereo

[Ascultarea muzicii fără fir, cu 2 difuzoare \(funcția Pereche Stereo\)](#)

Apeluri telefonice

[Efectuarea unui apel video pe un computer](#)

[Primirea unui apel](#)

[Efectuarea unui apel](#)

Utilizarea „Sony | Music Center”

[Funcțiile oferite de „Sony | Music Center”](#)

[Instalarea „Sony | Music Center”](#)

Utilizarea funcției de asistare vocală

[Utilizarea funcției de asistare vocală \(aplicația Google™\)](#)

[Utilizarea funcției de asistare vocală \(Siri\)](#)

Informații

[Despre indicatoare](#)

[Actualizarea software-ului preinstalat](#)

Note privind utilizarea

[Măsuri de precauție](#)

[Note privind încărcarea](#)

[Note privind caracteristicile de rezistență la apă și la praf](#)

[Cum se îngrijește difuzorul](#)

[Despre tehnologia wireless BLUETOOTH](#)

[Licențe](#)

[Mărci comerciale](#)

Rezolvarea problemelor

[Ce pot face pentru a remedia o problemă?](#)

Alimentarea electrică

[Nu se poate încărca difuzorul](#)

[Difuzorul nu poate fi activat sau difuzorul se oprește brusc](#)

Sunet

[Nu există sunet/Se aude sunet de la o singură boxă/Nivel scăzut al sunetului/Sunet distorsionat/Bâzâit sau paraziți în semnalul produs de boxă/Vocea apelaților nu se aude sau se aude încet](#)

[Sunetul scade în timpul utilizării](#)

Conexiune BLUETOOTH

[Nu se poate asocia difuzorul cu un dispozitiv BLUETOOTH](#)

[Semnalul redat de difuzor este întrerupt](#)

[Nu se poate conecta un dispozitiv BLUETOOTH la difuzor pentru funcția Pereche Stereo](#)

Resetare

[Repornirea difuzorului](#)

[Inițializarea difuzorului](#)





Specificații

[Specificații](#)

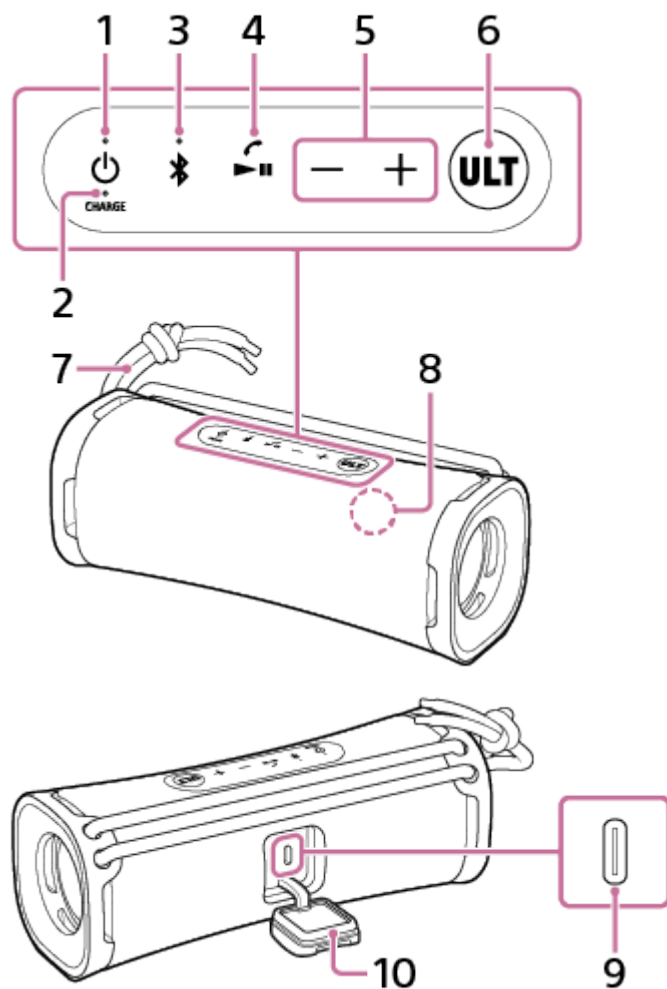
Boxă wireless
ULT FIELD 1

Componente și comenzi



1. Buton  (alimentare) cu indicator
2. Indicator CHARGE
3. Buton  (BLUETOOTH) cu indicator
4. Buton  (redare)/buton  (apelare)
5. Butoane (volum) -/+
6. Buton ULT
7. Chingă
8. Microfon
9. Port intrare c.c. (USB Type-C®)*
10. Capacul

* Acest port nu este compatibil cu redarea muzicală.

Subiect asociat

- [Despre indicatoare](#)

5-057-418-41(2) Copyright 2024 Sony Corporation

Boxă wireless
ULT FIELD 1

Poziționarea boxei

Boxa poate fi poziționată și în orientare verticală.

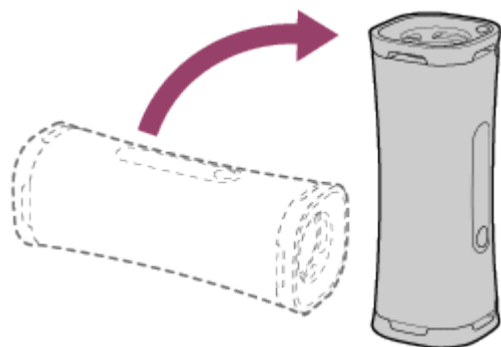

Boxă wireless
ULT FIELD 1

Utilizarea chingii

Puteți transporta fără probleme difuzorul dacă îl țineți de chinga fixată la difuzor.

1 Reglați lungimea chingii.

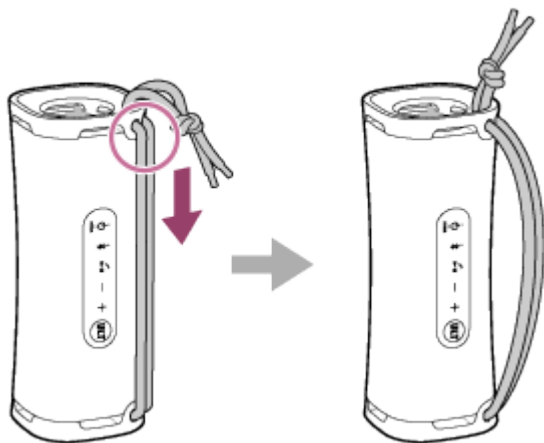

Notă

- Nu utilizați alte dispozitive în afară de chinga furnizată.
- Nu trageți tare de chinga atașată la difuzor și nu balansați difuzorul.
- Nu folosiți chinga cu niciun alt dispozitiv decât difuzorul.

Boxă wireless
ULT FIELD 1

Încărcarea difuzorului

Boxa poate fi alimentată fie de la o priză c.a. conectată prin intermediul adaptorului c.a. USB (disponibil în comerț) și al cablului USB Type-C furnizat, fie de la bateria reîncărcabilă încorporată.

Când utilizați difuzorul pentru prima dată, nu uitați să încărcați bateria încorporată mai mult de 1 oră înainte de a porni difuzorul.

Când bateria încorporată a fost încărcată în prealabil, puteți utiliza difuzorul exclusiv pe baterie.

1 Pentru a încărca difuzorul, conectați-l la o priză de curent alternativ.

Conectați un capăt al cablului USB Type-C furnizat la portul intrare c.c. de pe difuzor și celălalt capăt la un adaptor c.a. USB (disponibil în comerț) și apoi conectați adaptorul c.a. USB la o priză c.a.

Difuzorul acceptă adaptoare c.a. USB care pot genera un curent de ieșire de 3,0 A sau 1,5 A. Dacă utilizați un adaptor c.a. USB cu un curent de ieșire de 3,0 A pentru încărcarea bateriei, utilizați un cablu USB Type-C (conform cu standardul USB) care acceptă un curent de ieșire de 3,0 A. Cablul USB furnizat acceptă un curent de ieșire de până la 1,5 A. Utilizarea oricăror altor dispozitive nu este garantată pentru încărcarea bateriei. Durata de încărcare poate varia în funcție de temperatura ambiantă sau de gradul de utilizare a difuzorului.

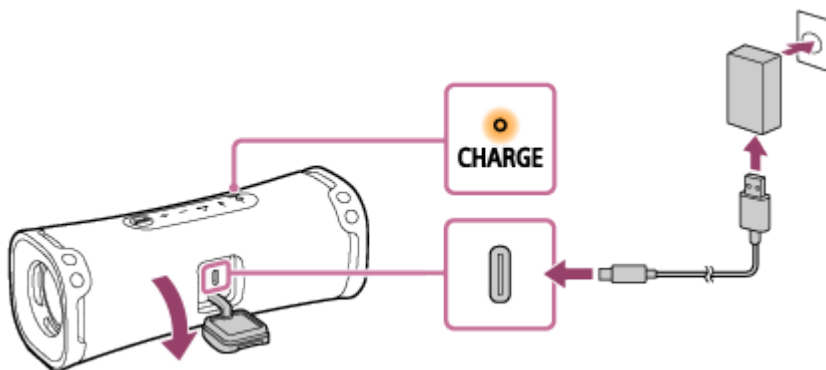

Indicatorul CHARGE se aprinde în portocaliu în timpul încărcării în curs.

Timpul de încărcare estimat variază în funcție de capacitatea de putere produsă a adaptorului c.a. USB conectat (disponibil în comerț). În plus, poate dura mai mult decât timpul de încărcare menționat mai jos, în funcție de tipul și specificațiile adaptorului c.a. USB și ale cablului USB. Durata de încărcare poate diferi de durata indicată mai jos, în funcție de temperatura ambiantă sau de gradul de utilizare a difuzorului.

Durata de mai jos este prezentată ca referință.

- Când este conectat un adaptor c.a. USB disponibil în comerț, care poate genera un curent de ieșire de 1,5 A, încărcarea se va încheia în aproximativ 5 ore* și indicatorul CHARGE se va stinge.
- Când utilizați un adaptor c.a. USB disponibil în comerț, asigurați-vă că are capacitatea de a produce un curent de ieșire de 1,5 A sau mai mult. Puteți utiliza un adaptor c.a. USB cu un curent de ieșire de 500 mA sau mai mult, însă mai mic de 1,5 A, însă întregul proces de încărcare poate dura foarte mult. Când utilizați un astfel de adaptor c.a. USB, se recomandă să opriți difuzorul înainte de încărcarea bateriei. Utilizarea unui adaptor c.a. USB cu un curent de ieșire mai mic de 500 mA pentru încărcarea bateriei nu este garantată.

* Timpul necesar pentru ca bateria descărcată să se încarce complet (100%) când boxa este oprită.

După ce deconectați cablul USB de la difuzor când s-a încheiat încărcarea bateriei, nu uitați să închideți bine capacul.

Capacul joacă un rol foarte important în menținerea performanțelor de rezistență la apă și la praf.

Verificarea finalizării încărcării

Dacă bateria încorporată este complet încărcată când conectați difuzorul la o priză c.a. cu un adaptor c.a. USB (disponibil în comerț), indicatorul CHARGE se aprinde în portocaliu, iar apoi se stinge după aproximativ 1 minut.

● Când utilizați smartphone-uri Android™ cu Android 8.1 sau versiuni ulterioare instalate

Când difuzorul este conectat la smartphone-ul Android printr-o conexiune HFP (Hands-free Profile) BLUETOOTH, atingeți [Settings] - [Device connection] - [Bluetooth] pe smartphone. Nivelul de energie rămas în bateria difuzorului se afișează odată cu denumirea dispozitivului BLUETOOTH conectat. Pentru detalii, consultați instrucțiunile de utilizare ce însoțesc smartphone-ul Android.

Rețineți că nivelul de energie rămas în baterie și afișat pe smartphone poate prezenta diferențe față de nivelul de energie rămas efectiv în bateria difuzorului. Aceste informații au doar rol orientativ.

● Când se utilizează iPhone

Când difuzorul este conectat la iPhone printr-o conexiune HFP (Hands-free Profile) BLUETOOTH, nivelul de putere rămas în bateria difuzorului se afișează pe ecranul de widget al telefonului iPhone. Pentru detalii, consultați instrucțiunile de utilizare ce însoțesc dispozitivul dvs. iPhone.

Rețineți că nivelul de energie rămas în baterie și afișat pe iPhone poate prezenta diferențe față de nivelul de energie rămas efectiv în bateria difuzorului. Aceste informații au doar rol orientativ.

Autonomia bateriei încorporate

● Aprox. 12 ore

– Nivel volum: 25

– Sunet: ULT POWER SOUND activată

● Aprox. 3 ore

– Nivel volum: 50 (MAX.)

– Sunet: ULT POWER SOUND activată

Autonomia indicată mai sus pentru bateria încorporată este măsurată cu ajutorul sursei noastre de muzică specificate. Performanțele efective pot varia față de durata indicată, din cauza volumului, melodiilor redade, temperaturii ambiante și condițiilor de utilizare.

Când bateria încorporată este aproape descărcată

Când indicatorul CHARGE începe să clipească lent, bateria încorporată este aproape descărcată și necesită încărcare. Dacă indicatorul CHARGE clipește de 3 ori în portocaliu și se stinge când porniți difuzorul, bateria încorporată s-a epuizat și necesită încărcare.

Sugestie

- Puteți încărca bateria încorporată a difuzorului prin conectarea difuzorului la un computer echipat și cu un port de încărcare USB. Cu toate acestea, nu s-a testat și constatat compatibilitatea tuturor computerelor cu această procedură, iar aceasta nu se aplică computerelor asamblate pe cont propriu.
- Când difuzorul este conectat la o priză c.a. prin adaptorul c.a. USB (disponibil în comerț) sau la un computer prevăzut cu port de încărcare USB, bateria încorporată a difuzorului se poate încărca și în timp ce se redă muzică de la difuzor. Cu toate acestea, încărcarea poate dura mult, în funcție de modul de utilizare a difuzorului. Este recomandat să opriți difuzorul înainte de încărcarea bateriei.
- Porniți STAMINA în „Sony | Music Center” pentru a reduce consumul de energie în timp ce utilizați bateria reîncărcabilă încorporată, astfel încât să vă puteți bucura de muzică pentru o perioadă mai lungă de timp.

Notă

- În funcție de tipul sau specificațiile unui adaptor c.a. USB, dacă utilizați difuzorul la un volum ridicat, puterea rămasă în bateria reîncărcabilă încorporată poate scădea sau difuzorul se poate opri chiar dacă este conectat la o priză c.a. prin adaptorul c.a. USB. Acest comportament nu indică totuși o defecțiune. Dacă apare o astfel de situație, opriți difuzorul și lăsați bateria să se încarce complet înainte de a utiliza difuzorul.
- Este posibil ca puterea maximă produsă de boxă să scadă când bateria încorporată este aproape descărcată.
- Într-un mediu extrem de rece sau de cald, încărcarea se oprește din motive de siguranță. Dacă încărcarea durează mult timp, și încărcarea difuzorului se oprește. Pentru a rezolva aceste probleme, deconectați cablul USB și conectați-l din nou la o temperatură de funcționare între 5 °C și 35 °C.
- Nu încărcați bateria încorporată a difuzorului în locuri unde apa poate stropi difuzorul. Cablul USB Type-C furnizat, precum și portul USB din spatele capacului nu sunt proiectate nici să reziste la apă, nici la praf.
- Chiar și dacă nu intenționați să utilizați difuzorul mult timp, încărcați bateria încorporată o dată la fiecare 6 luni pentru a-i menține performanțele.
- Când smartphone-ul Android este configurat să utilizeze numai A2DP (Advanced Audio Distribution Profile) pentru a realiza conexiuni BLUETOOTH, nivelul de energie rămas în bateria difuzorului nu se afișează pe smartphone.



Subiect asociat

- [Pornirea alimentării](#)
- [Funcțiile oferite de „Sony | Music Center”](#)
- [Note privind încărcarea](#)

Boxă wireless
ULT FIELD 1

Pornirea alimentării

1 Apăsați butonul (alimentare).

Veți auzi sunetul de notificare din boxă, indicator  (alimentare) se va aprinde în verde, iar indicatorul  (BLUETOOTH) va clipi lent în albastru.

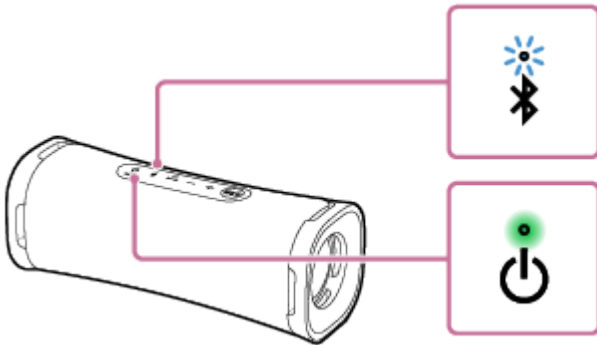

Când difuzorul nu are informații de asociere, de exemplu în situația în care utilizați funcția BLUETOOTH pentru prima dată după achiziție, indicatorul  (BLUETOOTH) continuă să clipească de două ori în albastru.

Notă

- Dacă indicatorul CHARGE clipește de 3 ori și difuzorul se oprește după ce îl porniți, bateria reîncărcabilă încorporată este epuizată. Încărcați bateria încorporată.
- Când indicatorul CHARGE începe să clipească lent, bateria încorporată este aproape descărcată și necesită încărcare.



Subiect asociat

- [Încărcarea difuzorului](#)
- [Oprirea alimentării](#)

Boxă wireless
ULT FIELD 1

Oprirea alimentării

1 Apăsați butonul (alimentare).

Veți auzi sunetul de notificare din boxă, iar indicatorul  (alimentare) și indicatorul  (BLUETOOTH) se vor stinge.

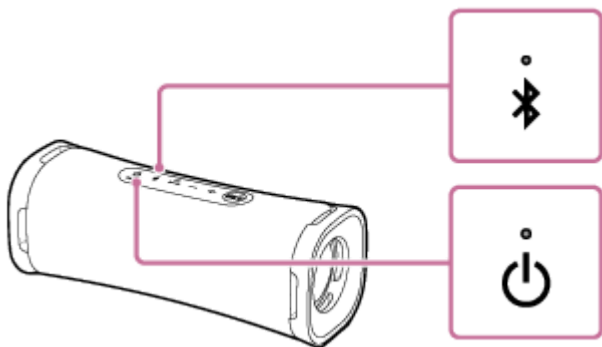

Subiect asociat

- [Funcția Așteptare automată \(economisire energie\)](#)

Boxă wireless
ULT FIELD 1

Funcția Așteptare automată (economisire energie)

Dacă apar următoarele situații, difuzorul se oprește automat în 15 minute pentru a conserva energia bateriei încorporate reîncărcabile.

La momentul achiziției, funcția Așteptare automată este activată.

- Difuzorul nu funcționează.
- Funcția hands-free a telefonului smartphone sau mobil conectat este dezactivată și telefonul smartphone sau mobil nu redă muzică (audio) și nici nu este acționat. Pentru detalii, consultați instrucțiunile de utilizare ce însoțesc telefonul smartphone sau mobil.
- Dispozitivul BLUETOOTH conectat nu redă muzică (audio) și nici nu este acționat.





Sugestie

- Puteți activa sau dezactiva funcția Așteptare automată utilizând „Sony | Music Center”.

Notă

- Dezactivarea acestei funcții va mări consumul de energie pentru că produsul nu se va opri automat când nu este utilizat.
- Când boxa este conectată la un smartphone Android sau la un iPhone printr-o conexiune BLUETOOTH HFP (Hands-free Profile), funcția Așteptare automată este dezactivată.

Pornirea/oprirea funcției Așteptare automată

- 1 **Porniți difuzorul.**
- 2 **Apăsați prelungit butonul  (redare)/  (apelare) și butonul (volum) – simultan timp de aproximativ 5 secunde.**
 - Când funcția Așteptare automată este dezactivată, indicatorul  (alimentare) clipește de 3 ori în verde.
 - Când funcția Așteptare automată este activată, indicatorul  (alimentare) clipește de două ori în verde.

Boxă wireless
ULT FIELD 1

Utilizarea boxei cu un consum de energie mai mic al bateriei reîncărcabile (STAMINA)

Reduceți puterea consumată în timp ce boxa funcționează pe bateria reîncărcabilă încorporată, astfel încât să puteți utiliza boxa o perioadă mai lungă de timp.

Pentru a utiliza STAMINA

La momentul achiziției, opțiunea de alimentare STAMINA este dezactivată.

În „Sony | Music Center” atingeți [ULT FIELD 1] - [Settings] - [Power Option] - [STAMINA], apoi activați-o.

În timp ce opțiunea de alimentare STAMINA este activată, efectele de sunet, inclusiv ULT POWER SOUND, sunt dezactivate.

Boxă wireless
ULT FIELD 1

Cum se realizează conexiunile fără fir la dispozitivele BLUETOOTH

Vă puteți bucura de muzică cu boxa în modul wireless folosind funcția BLUETOOTH de pe dispozitivul dvs. BLUETOOTH.

Asocierea

Asocierea este procesul necesar pentru înregistrarea reciprocă a informațiilor pe dispozitive BLUETOOTH care se vor conecta fără fir.

Pentru a asocia un al doilea dispozitiv cu BLUETOOTH sau un altul, efectuați următoarea procedură de asociere pentru fiecare dispozitiv.

Asociați manual boxa și dispozitivul.

Conectarea la un dispozitiv asociat

Odată ce un dispozitiv este asociat, nu mai este necesar să fie asociat din nou. Conectați la dispozitive deja asociate cu boxa utilizând metodele necesare pentru fiecare dispozitiv.

Pentru detalii despre asocierea și operațiile de conectare, consultați subiectele corespunzătoare de mai jos.

Subiect asociat

- [Conectarea cu ușurință a dispozitivelor BLUETOOTH la „Sony | Music Center” printr-o conexiune BLUETOOTH](#)
- [Asocierea și conectarea cu dispozitive BLUETOOTH](#)
- [Conectarea la un computer printr-o conexiune BLUETOOTH \(Windows®\)](#)
- [Conectarea la un computer printr-o conexiune BLUETOOTH \(Mac\)](#)

Boxă wireless
ULT FIELD 1

Conectarea cu ușurință a dispozitivelor BLUETOOTH la „Sony | Music Center” printr-o conexiune BLUETOOTH

Lansați „Sony | Music Center” pe smartphone-ul Android/iPhone pentru a conecta boxa la un smartphone sau un iPhone. Pentru detalii despre „Sony | Music Center”, consultați următorul URL:

<https://www.sony.net/smcqa/>



Sony Music Center



Notă

- Conexiunea cu anumite dispozitive smartphone și iPhone poate deveni instabilă când se realizează folosind „Sony | Music Center”. În acest caz, urmați procedurile din „Asocierea și conectarea cu dispozitive BLUETOOTH” pentru a vă conecta la boxă.

Subiect asociat

- [Cum se realizează conexiunile fără fir la dispozitivele BLUETOOTH](#)
- [Asocierea și conectarea cu dispozitive BLUETOOTH](#)
- [Conectarea la un computer printr-o conexiune BLUETOOTH \(Windows®\)](#)
- [Conectarea la un computer printr-o conexiune BLUETOOTH \(Mac\)](#)
- [Funcțiile oferite de „Sony | Music Center”](#)
- [Instalarea „Sony | Music Center”](#)

Boxă wireless
ULT FIELD 1

Asocierea și conectarea cu dispozitive BLUETOOTH

Asocierea este procesul necesar pentru înregistrarea reciprocă a informațiilor pe dispozitive BLUETOOTH care se vor conecta fără fir.

Pentru a utiliza mai multe dispozitive BLUETOOTH în combinație cu difuzorul, efectuați următoarea procedură de asociere pentru fiecare dispozitiv.

Informațiile de asociere a dispozitivelor BLUETOOTH sunt stocate în difuzor când difuzorul este dezactivat.

Înainte de a utiliza difuzorul, procedați după cum urmează:

- Așezați dispozitivul BLUETOOTH pe o rază de 1 m față de difuzor.
- Conectați difuzorul la o priză c.a. prin intermediul unui adaptor c.a. USB (disponibil în comerț). Ca alternativă, încărcați bateria încorporată la un nivel suficient.
- Pentru a evita emiterea bruscă a unor sunete puternice de la difuzor, reduceți volumul, atât la dispozitivul BLUETOOTH, cât și la difuzor, sau opriți redarea muzicii.
În funcție de dispozitivul BLUETOOTH, volumul dispozitivului poate fi sincronizat cu volumul difuzorului când redarea muzicală începe după ce o conexiune BLUETOOTH este realizată între dispozitivele BLUETOOTH și difuzor.
- Pregătiți instrucțiunile de utilizare furnizate împreună cu dispozitivul BLUETOOTH pentru a le consulta.

1 Porniți difuzorul.

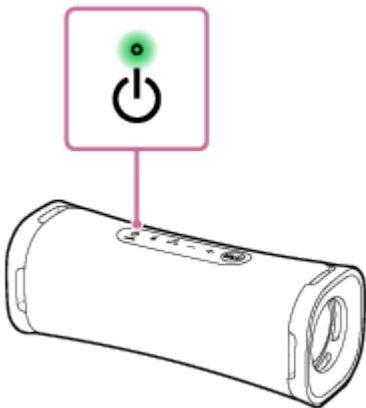

2 Verificați starea indicatorului (BLUETOOTH).

Când indicatorul clipește de două ori

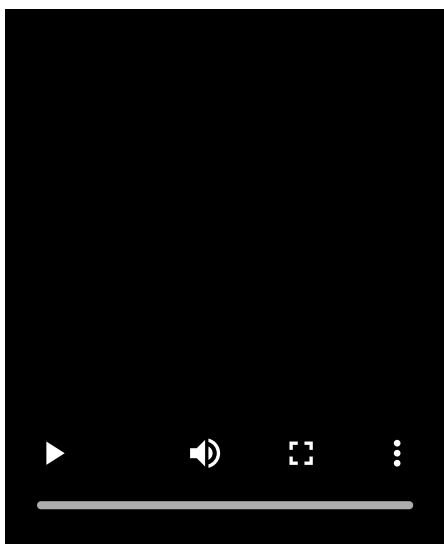

În cazul în care difuzorul este asociat cu un dispozitiv BLUETOOTH pentru prima dată după achiziționare sau în cazul în care difuzorul este inițializat (difuzorul nu are informații de asociere), difuzorul intră automat în modul de asociere când este pornit. Continuați cu pasul 4 .

Când indicatorul clipește lent

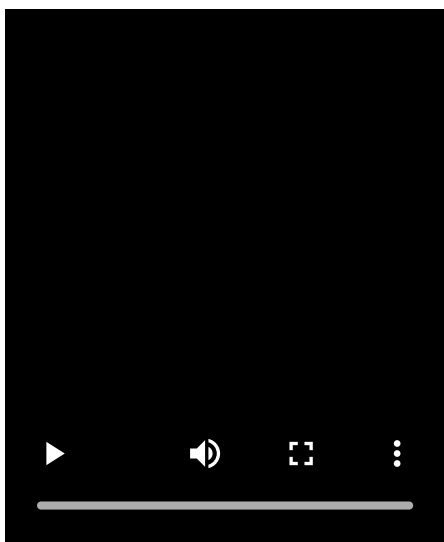

Difuzorul caută un dispozitiv BLUETOOTH.

- Pentru a asocia difuzorul cu un al doilea dispozitiv sau cu alte dispozitive BLUETOOTH (când difuzorul are informații privind asocierea altor dispozitive cu BLUETOOTH), treceți la pasul 3 .
- Pentru a reconecta difuzorul cu unul dintre dispozitivele BLUETOOTH care au fost asociate anterior cu difuzorul, treceți la pasul 4 . Difuzorul va fi automat conectat prin simpla activare a funcției BLUETOOTH pe dispozitivul BLUETOOTH. În funcție de dispozitivul BLUETOOTH, difuzorul poate fi reconectat la dispozitiv imediat după pornire. Pentru detalii, consultați instrucțiunile de utilizare ce însoțesc dispozitivul dvs. BLUETOOTH.

Când indicatorul rămâne aprins

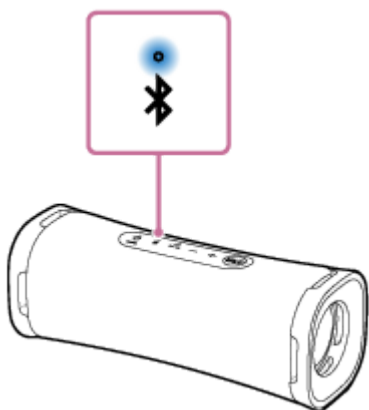

Difuzorul a fost conectat la dispozitivul BLUETOOTH.

Pentru a vă conecta la alte dispozitive BLUETOOTH, urmați una dintre procedurile de mai jos.

- Pentru a asocia difuzorul cu un al doilea dispozitiv sau cu alte dispozitive BLUETOOTH (când difuzorul are informații privind asocierea altor dispozitive cu BLUETOOTH), treceți la pasul 3 .
- Pentru a reconecta difuzorul cu unul dintre dispozitivele BLUETOOTH care au fost asociate anterior cu difuzorul, treceți la pasul 4 . Difuzorul va fi automat conectat prin simpla activare a funcției BLUETOOTH pe dispozitivul BLUETOOTH.

3 Apăsați butonul (BLUETOOTH).

Veți auzi mesajul de ghidare vocală (Pairing (Asociere)) din difuzor, iar indicatorul  (BLUETOOTH) începe să clipească de două ori (modul de asociere).

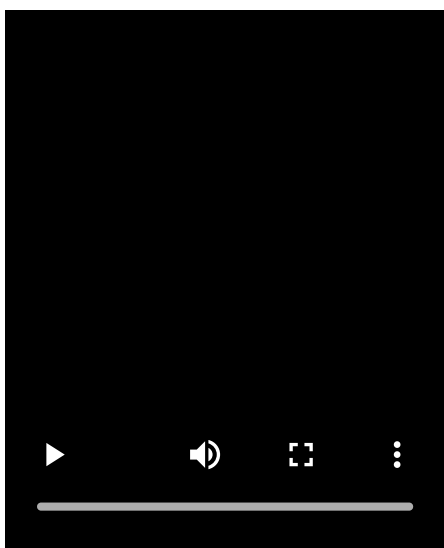

4 Efectuați procedura de asociere pe dispozitivul BLUETOOTH pentru a detecta difuzorul.

Când apare o listă a dispozitivelor detectate pe afișajul dispozitivului cu BLUETOOTH, selectați „ULT FIELD 1”.

Dacă este necesară o cheie de acces* pe afișajul dispozitivului cu BLUETOOTH, introduceți „0000”.

* Cheia de acces poate fi numită „cod de acces”, „cod PIN”, „număr PIN” sau „parolă”.

5 Realizați conexiunea prin BLUETOOTH de la dispozitivul cu BLUETOOTH.

Când conexiunea BLUETOOTH este realizată, veți auzi sunetul de notificare de la difuzor, iar indicatorul  (BLUETOOTH) se aprinde constant în loc să clipească.

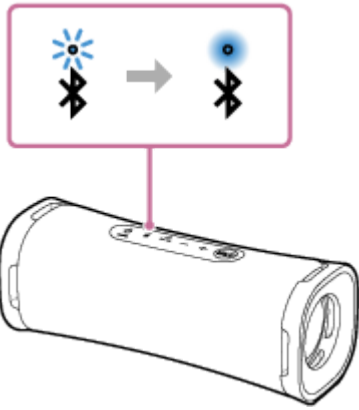

Când conexiunea prin BLUETOOTH nu este stabilă, repetați de la pasul ③ .

Sugestie

- Când funcția BLUETOOTH este activată pe un dispozitiv BLUETOOTH care a fost conectat anterior cu difuzorul, difuzorul este reconectat cu dispozitivul imediat după pornirea difuzorului.
- Instrucțiunile de mai sus privind dispozitivul BLUETOOTH au rol exemplificativ. Pentru detalii, consultați instrucțiunile de utilizare ce însoțesc dispozitivul dvs. BLUETOOTH.

Notă

- Modul de asociere a difuzorului este eliberat după aproximativ 5 minute, iar indicatorul  (BLUETOOTH) clipește lent. Cu toate acestea, când informațiile de asociere nu sunt stocate în difuzor, precum setările din fabrică, modul de asociere nu este eliberat. Dacă modul de asociere este eliberat înainte de terminarea procesului, repetați de la pasul ③ .
- Cheia de acces a difuzorului este „0000”. Când este setată o altă cheie de acces în afară de „0000” pe dispozitivul BLUETOOTH, nu se poate realiza asocierea cu difuzorul.
- Odată ce dispozitivele cu BLUETOOTH sunt asociate, nu este nevoie să le asociați din nou, cu excepția următoarelor cazuri:
 - Informațiile de asociere care au fost șterse după reparații etc.
 - Difuzorul este deja asociat cu 8 dispozitive și un alt dispozitiv trebuie să fie asociat. Difuzorul trebuie să fie asociat cu până la 8 dispozitive. Când un nou dispozitiv este asociat pe lângă cele 8 dispozitive asociate, informațiile de asociere ale primului dispozitiv conectat printr-o conexiune BLUETOOTH sunt înlocuite cu informațiile celui nou.
 - Informațiile despre asocierea cu difuzorul au fost șterse din dispozitivul BLUETOOTH.
 - Difuzorul este inițializat. Toate informațiile de asociere vor fi șterse. Dacă inițializați difuzorul, este posibil să nu puteți conecta dispozitivul dvs. BLUETOOTH. În acest caz, ștergeți informațiile de asociere ale difuzorului din dispozitivul dvs. BLUETOOTH și apoi efectuați din nou procedura de asociere.
- Difuzorul poate fi asociat cu mai multe dispozitive, dar poate reda muzică numai de la câte un singur dispozitiv asociat.

Subiect asociat

- [Ascultarea muzicii de pe un dispozitiv printr-o conexiune BLUETOOTH](#)
- [Închiderea conexiunii prin BLUETOOTH \(după utilizare\)](#)

Boxă wireless
ULT FIELD 1

Conectarea la un computer printr-o conexiune BLUETOOTH (Windows®)

Asocierea este procesul necesar pentru înregistrarea reciprocă a informațiilor pe dispozitive BLUETOOTH care se vor conecta fără fir.

Pentru a utiliza mai multe dispozitive BLUETOOTH în combinație cu difuzorul, efectuați următoarea procedură de asociere pentru fiecare dispozitiv.

Informațiile de asociere a dispozitivelor BLUETOOTH sunt stocate în difuzor când difuzorul este dezactivat.

Sisteme de operare acceptate

Windows 11, Windows 10

Efectuați următoarele înainte de a începe.

- Așezați computerul pe o rază de 1 m față de difuzor.
 - Conectați difuzorul la o priză c.a. prin intermediul unui adaptor c.a. USB (disponibil în comerț). Ca alternativă, încărcați bateria încorporată la un nivel suficient.
 - Pregătiți instrucțiunile de utilizare furnizate împreună cu computerul pentru a le consulta.
 - Pentru a evita emiterea bruscă de sunete puternice din difuzor, reduceți volumul atât de la computer, cât și de la difuzor sau opriți redarea muzicală.
 - Setati difuzorul computerului în poziția de activare.
Dacă difuzorul computerului dvs. este setat pe  (silențios), sunetul nu este transmis prin difuzorul BLUETOOTH.
- Când difuzorul computerului este în poziția de activare:



1 Porniți difuzorul.

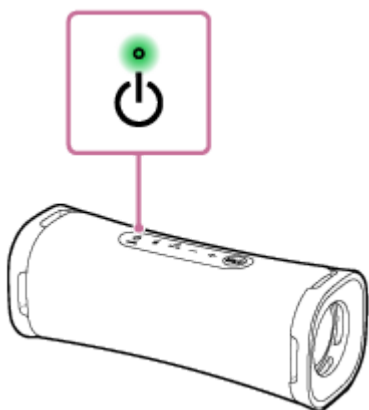

2 Verificați activitatea indicatorului (BLUETOOTH).

Când indicatorul clipește de două ori

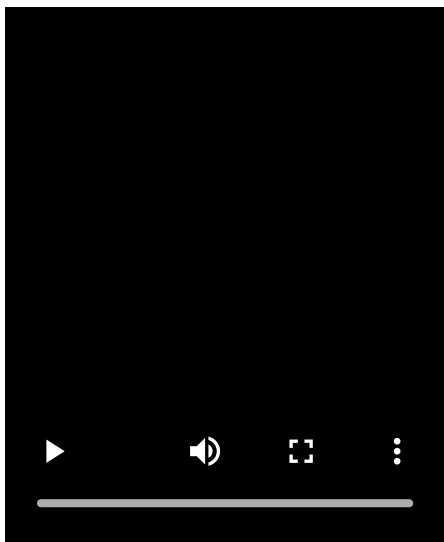

În cazul în care difuzorul este asociat cu un dispozitiv BLUETOOTH pentru prima dată după achiziționare sau în cazul în care difuzorul este inițializat (difuzorul nu are informații de asociere), difuzorul intră automat în modul de asociere când este pornit. Continuați cu pasul 4 .

Când indicatorul clipește lent

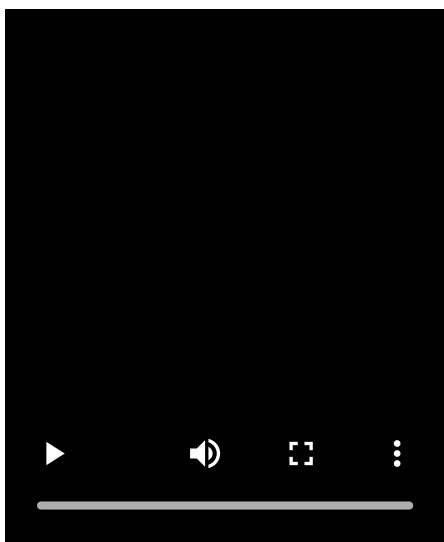

Difuzorul caută conexiuni prin BLUETOOTH.

- Pentru a asocia difuzorul cu un al doilea dispozitiv sau cu alte dispozitive BLUETOOTH (când difuzorul are informații privind asocierea altor dispozitive cu BLUETOOTH), treceți la pasul 3 .
- Pentru a reconecta difuzorul cu unul dintre dispozitivele BLUETOOTH care au fost asociate anterior cu difuzorul, treceți la pasul 6 .
Boxa se va conecta automat la computer prin simpla activare a funcției BLUETOOTH pe computer.
În funcție de dispozitivul BLUETOOTH, difuzorul poate fi reconectat la dispozitiv imediat după pornire. Pentru detalii, consultați instrucțiunile de utilizare ce însoțesc dispozitivul dvs. BLUETOOTH.

Când indicatorul rămâne aprins

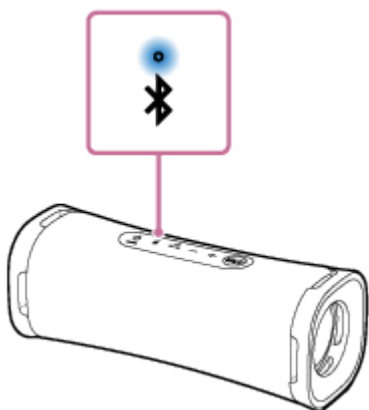

Difuzorul este deja conectat la unul dintre dispozitivele BLUETOOTH.

Pentru a conecta difuzorul la un alt dispozitiv BLUETOOTH, utilizați una dintre următoarele metode:

- Pentru a asocia difuzorul cu un al doilea dispozitiv sau cu alte dispozitive BLUETOOTH (când difuzorul are informații privind asocierea altor dispozitive cu BLUETOOTH), treceți la pasul 3 .
- Pentru a reconecta difuzorul cu unul dintre dispozitivele BLUETOOTH care au fost asociate anterior cu difuzorul, treceți la pasul 6 .
Boxa se va conecta automat la computer prin simpla activare a funcției BLUETOOTH pe computer.

3 Apăsați butonul (BLUETOOTH).

Veți auzi mesajul de ghidare vocală (Pairing (Asociere)) din difuzor, iar indicatorul  (BLUETOOTH) începe să clipească de două ori (modul de asociere).

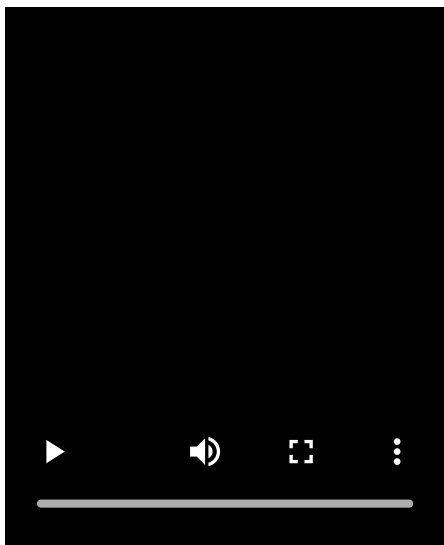

4 Reactivați computerul dacă acesta este în modul așteptare (repaus) sau hibernare.

5 Înregistrați difuzorul în computer.

În Windows 11

1. Faceți clic pe butonul [Start], apoi pe [Settings].
2. Faceți clic pe [Bluetooth & devices].

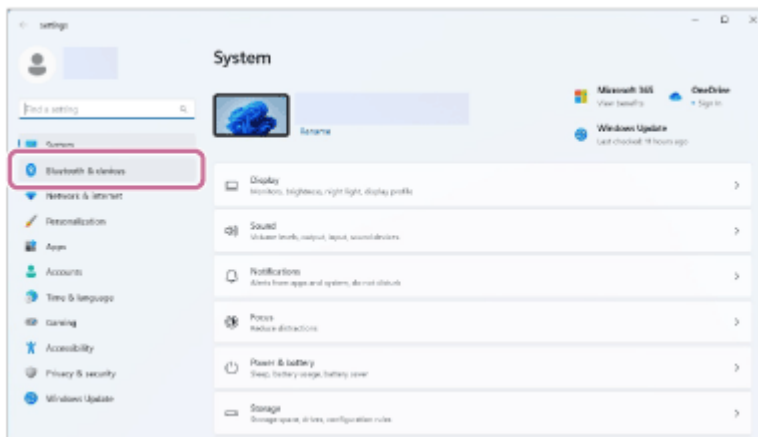

3. Faceți clic pe fila pe comutatorul [Bluetooth] pentru a activa funcția BLUETOOTH, apoi faceți clic pe [Add device].

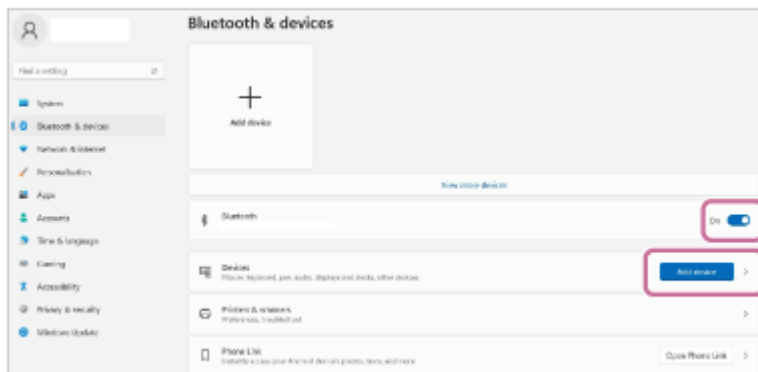

4. Faceți clic pe [Bluetooth].

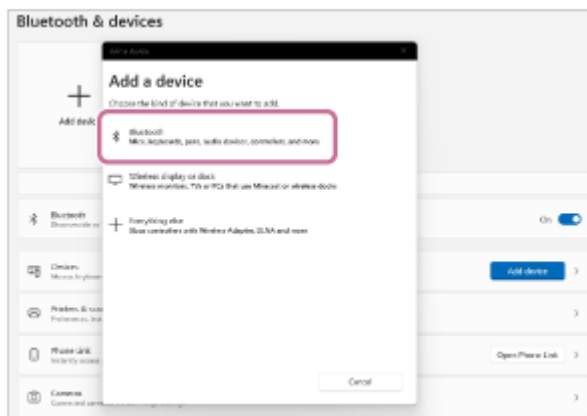

5. Selectați [ULT FIELD 1].

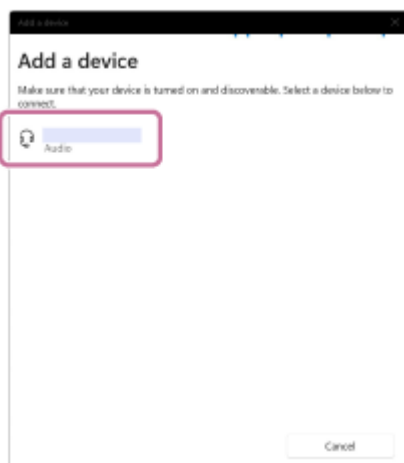

Dacă este necesară o cheie de acces*, introduceți „0000”.

Dacă [ULT FIELD 1] nu apare, efectuați operația încă o dată, începând cu pasul 3.

* Cheia de acces poate fi numită „cod de acces”, „cod PIN”, „număr PIN” sau „parolă”.

- După asociere, conexiunea BLUETOOTH se realizează automat și [Connected music] sau [Connected voice, music] se va afișa pe ecran. Continuați cu pasul **7**.



În Windows 10

- Faceți clic pe butonul [Start], apoi pe [Settings].
- Faceți clic pe [Devices].

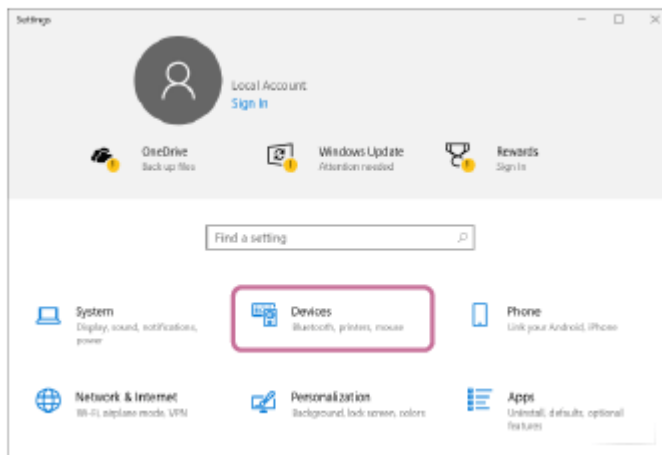

- Faceți clic pe fila [Bluetooth & other devices], faceți clic pe comutatorul [Bluetooth] pentru a activa funcția BLUETOOTH, apoi faceți clic pe [Add Bluetooth or other device].

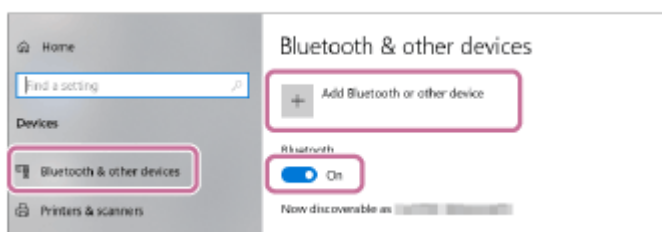

- Faceți clic pe [Bluetooth].

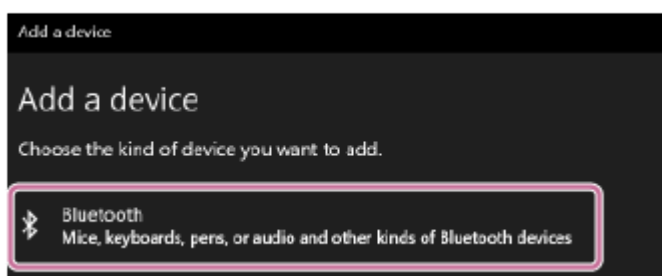

- Selecțați [ULT FIELD 1].

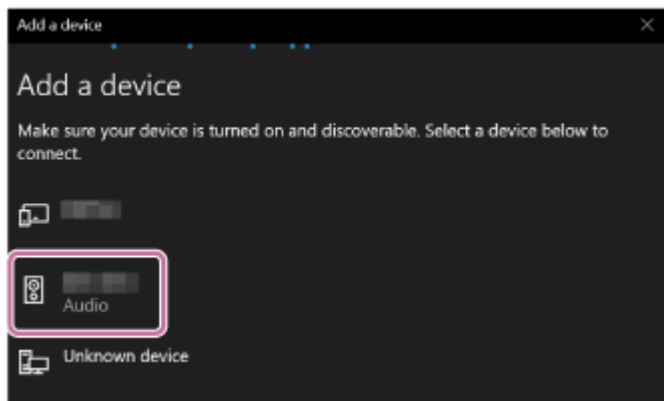

Dacă este necesară o cheie de acces*, introduceți „0000”.

Dacă [ULT FIELD 1] nu apare, efectuați operația încă o dată, începând cu pasul 3.

* Cheia de acces poate fi numită „cod de acces”, „cod PIN”, „număr PIN” sau „parolă”.

- După asociere, conexiunea BLUETOOTH se realizează automat și [Connected music] sau [Connected voice, music] se va afișa pe ecran. Continuați cu pasul 7.

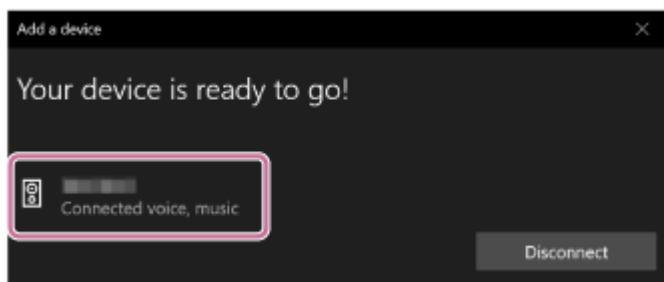

6. Selectați boxa în computer.

În Windows 11

- Faceți clic pe butonul [Start], apoi pe [Settings].
- Faceți clic pe [Bluetooth & devices].
- Selectați [ULT FIELD 1] și faceți clic pe [Connect].

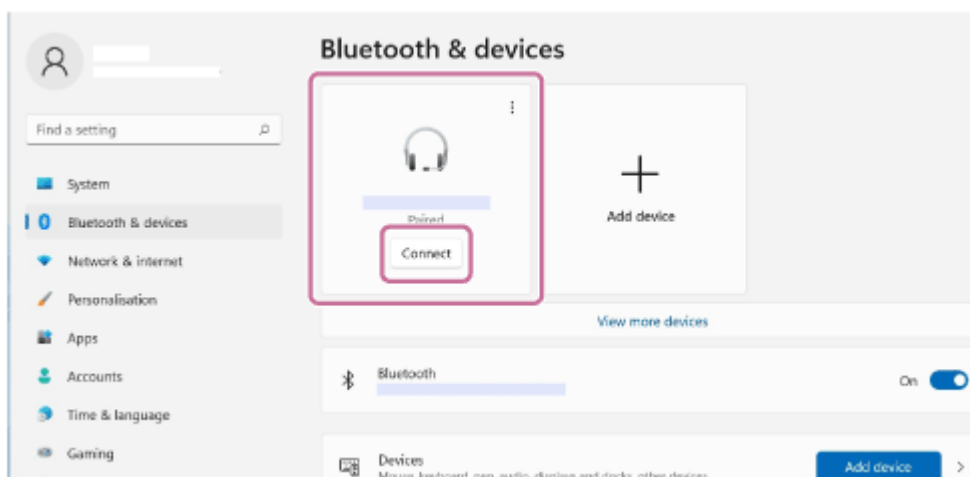

Pictograma de pe ecran poate arăta diferit de ceea ce vedeți în realitate.

Când se realizează o conexiune BLUETOOTH, [Connected music] sau [Connected voice, music] va fi afișat pe ecran. Continuați cu pasul 7.

În Windows 10

- Faceți clic pe butonul [Start], apoi pe [Settings].

2. Faceți clic pe [Devices].

3. Selectați [ULT FIELD 1] în „Audio” din fila [Bluetooth & other devices] și apoi faceți clic pe [Connect].

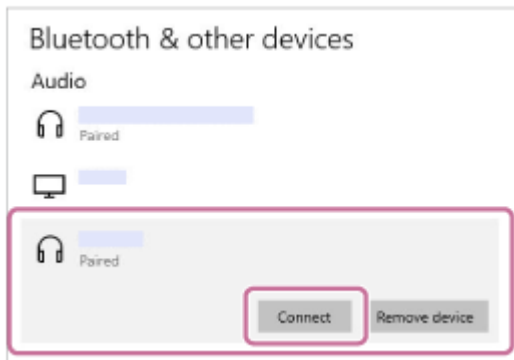

Pictograma de pe ecran poate arăta diferit de ceea ce vedeți în realitate.

Când se realizează o conexiune BLUETOOTH, [Connected music] sau [Connected voice, music] va fi afișat pe ecran. Continuați cu pasul 7.

7 Urmați instrucțiunile de pe ecran pentru a realiza o conexiune prin BLUETOOTH.

Când conexiunea BLUETOOTH este realizată, veți auzi sunetul de notificare de la difuzor, iar indicatorul  (BLUETOOTH) se aprinde constant în loc să clipească.

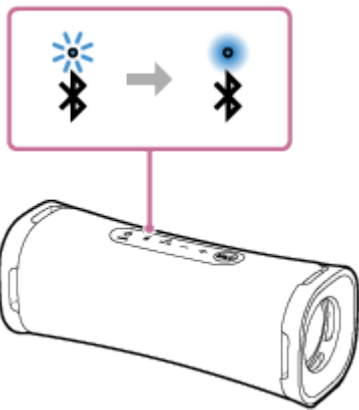

Dacă încercarea de conectare nu este reușită, repetați procedura de la pasul 3.

Sugestie

- Instrucțiunile privind computerul de mai sus au rol exemplificativ. Pentru detalii, consultați instrucțiunile de utilizare ce vă însoțesc computerul. În plus, nu s-a testat și constatat compatibilitatea tuturor computerelor cu procedura de mai sus, iar procedura nu se aplică computerelor asamblate pe cont propriu.

Notă

- Modul de asociere a difuzorului este eliberat după aproximativ 5 minute, iar indicatorul  (BLUETOOTH) clipește lent. Cu toate acestea, când informațiile de asociere nu sunt stocate în difuzor, precum setările din fabrică, modul de asociere nu este eliberat. Dacă modul de asociere este eliberat înainte de terminarea procesului, repetați de la pasul 3.
- Odată ce dispozitivele BLUETOOTH sunt asociate, nu este nevoie să le asociați din nou, cu excepția următoarelor cazuri:
 - Informațiile de asociere care au fost șterse după reparații etc.
 - Difuzorul este deja asociat cu 8 dispozitive și un alt dispozitiv trebuie să fie asociat. Difuzorul trebuie să fie asociat cu până la 8 dispozitive. Când un nou dispozitiv este asociat pe lângă cele 8 dispozitive asociate, informațiile de asociere ale primului dispozitiv conectat printr-o conexiune BLUETOOTH sunt înlocuite cu informațiile celui nou.

- Informațiile despre asocierea cu difuzorul au fost șterse din dispozitivul BLUETOOTH.
- Difuzorul este inițializat.
Toate informațiile de asociere vor fi șterse. Dacă inițializați difuzorul, este posibil să nu vă puteți conecta computerul. În acest caz, ștergeți informațiile de asociere ale difuzorului din computer și apoi efectuați din nou procedura de asociere.
- Difuzorul poate fi asociat cu mai multe dispozitive, dar poate reda muzică numai de la câte un singur dispozitiv asociat.
- Cheia de acces a difuzorului este „0000”. Când este setată o altă cheie de acces în afară de „0000” pe dispozitivul BLUETOOTH, nu se poate realiza asocierea cu difuzorul.

Subiect asociat

- [Ascultarea muzicii de pe un dispozitiv printr-o conexiune BLUETOOTH](#)
- [Închiderea conexiunii prin BLUETOOTH \(după utilizare\)](#)

5-057-418-41(2) Copyright 2024 Sony Corporation

Boxă wireless
ULT FIELD 1

Conectarea la un computer printr-o conexiune BLUETOOTH (Mac)

Asocierea este procesul necesar pentru înregistrarea reciprocă a informațiilor pe dispozitive BLUETOOTH care se vor conecta fără fir.

Pentru a utiliza mai multe dispozitive BLUETOOTH în combinație cu difuzorul, efectuați următoarea procedură de asociere pentru fiecare dispozitiv.

Informațiile de asociere a dispozitivelor BLUETOOTH sunt stocate în difuzor când difuzorul este dezactivat.

Sisteme de operare acceptate

macOS Monterey (versiune 12.6)

Efectuați următoarele înainte de a începe.

- Așezați computerul pe o rază de 1 m față de difuzor.
 - Conectați difuzorul la o priză c.a. prin intermediul unui adaptor c.a. USB (disponibil în comerț). Ca alternativă, încărcați bateria încorporată la un nivel suficient.
 - Pregătiți instrucțiunile de utilizare furnizate împreună cu computerul pentru a le consulta.
 - Pentru a evita emiterea bruscă de sunete puternice din difuzor, reduceți volumul atât de la computer, cât și de la difuzor sau opriți redarea muzicală.
 - Setări difuzorul computerului în poziția de activare.
Dacă difuzorul computerului dvs. este setat pe  (silențios), sunetul nu este redat prin difuzorul BLUETOOTH.
- Când difuzorul computerului este în poziția de activare:



1 Porniți difuzorul.

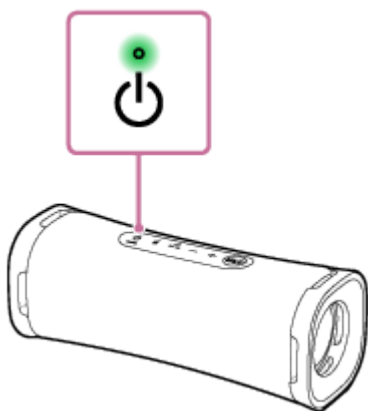

2 Verificați activitatea indicatorului (BLUETOOTH).

Când indicatorul clipește de două ori

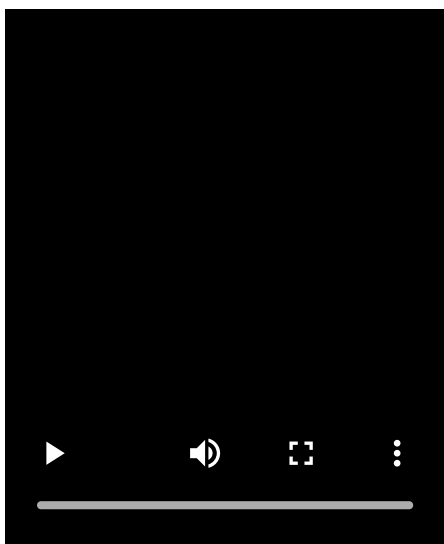

În cazul în care difuzorul este asociat cu un dispozitiv BLUETOOTH pentru prima dată după achiziționare sau în cazul în care difuzorul este inițializat (difuzorul nu are informații de asociere), difuzorul intră automat în modul de asociere când este pornit. Continuați cu pasul 4 .

Când indicatorul clipește lent

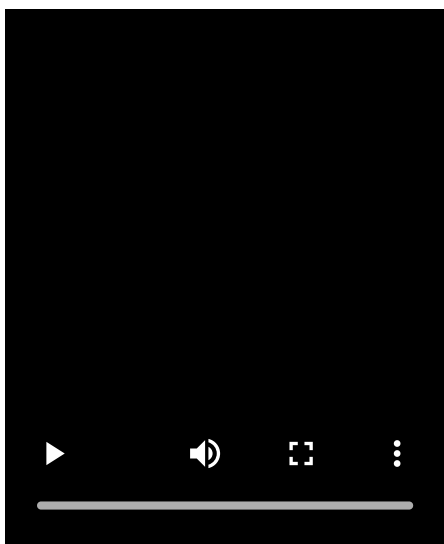

Difuzorul caută conexiuni prin BLUETOOTH.

- Pentru a asocia difuzorul cu un al doilea dispozitiv sau cu alte dispozitive BLUETOOTH (când difuzorul are informații privind asocierea altor dispozitive cu BLUETOOTH), treceți la pasul 3 .
- Pentru a reconecta difuzorul cu unul dintre dispozitivele BLUETOOTH care au fost asociate anterior cu difuzorul, treceți la pasul 4 .
Boxa se va conecta automat la computer prin simpla activare a funcției BLUETOOTH pe computer.
În funcție de dispozitivul BLUETOOTH, difuzorul poate fi reconectat la dispozitiv imediat după pornire. Pentru detalii, consultați instrucțiunile de utilizare ce însoțesc dispozitivul dvs. BLUETOOTH.

Când indicatorul rămâne aprins

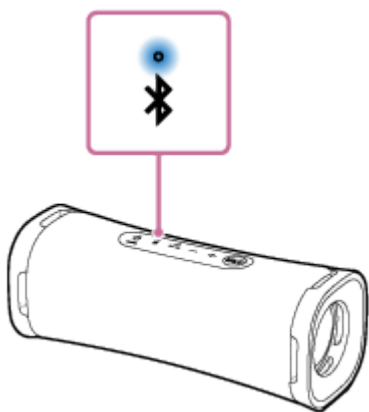

Difuzorul este deja conectat la unul dintre dispozitivele BLUETOOTH.

Pentru a conecta difuzorul la un alt dispozitiv BLUETOOTH, utilizați una dintre următoarele metode:

- Pentru a asocia difuzorul cu un al doilea dispozitiv sau cu alte dispozitive BLUETOOTH (când difuzorul are informații privind asocierea altor dispozitive cu BLUETOOTH), treceți la pasul 3 .
- Pentru a reconecta difuzorul cu unul dintre dispozitivele BLUETOOTH care au fost asociate anterior cu difuzorul, treceți la pasul 4 .
Boxa se va conecta automat la computer prin simpla activare a funcției BLUETOOTH pe computer.

3 Apăsați butonul (BLUETOOTH).

Veți auzi mesajul de ghidare vocală (Pairing (Asociere)) din difuzor, iar indicatorul  (BLUETOOTH) începe să clipească de două ori (modul de asociere).

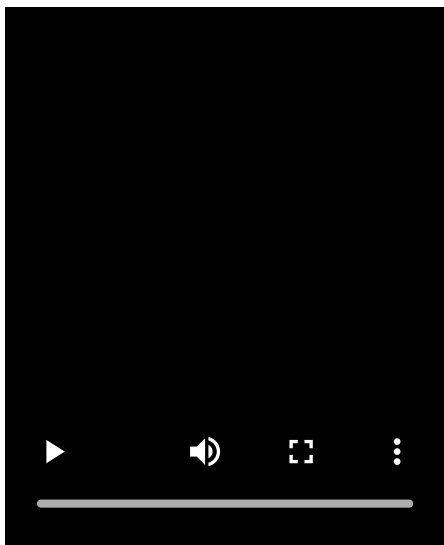

4 Căutați difuzorul pe computer.

1. Faceți clic pe [ (System Preferences)] - [Bluetooth] din bara de activități, în partea din dreapta jos a ecranului.



2. Selectați [ULT FIELD 1] din ecranul Bluetooth, apoi faceți clic pe [Pair].

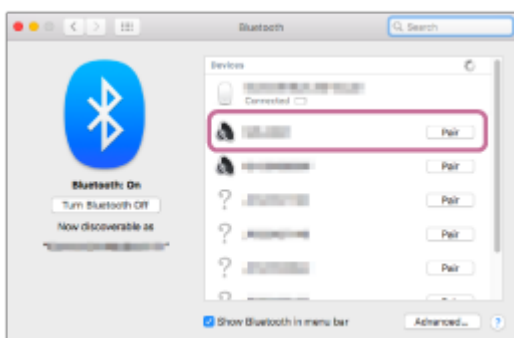

5 Urmăți instrucțiunile de pe ecran pentru a realiza o conexiune prin BLUETOOTH.

Când conexiunea BLUETOOTH este realizată, veți auzi sunetul de notificare de la difuzor, iar indicatorul  (BLUETOOTH) se aprinde constant în loc să clipească.

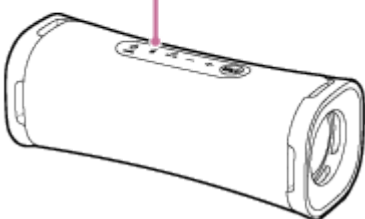

Dacă încercarea de conectare nu este reușită, repetați procedura de la pasul **3**.

6 Faceți clic pe pictograma boxei portabile în jurul gâtului din partea din dreapta sus a ecranului și selectați [ULT FIELD 1] din [Output Device].

Vă puteți bucura de redarea de muzică etc. de pe computer.

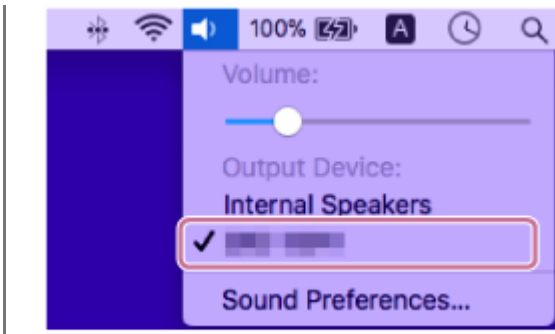

Sugestie

- Instrucțiunile privind computerul de mai sus au rol exemplificativ. Pentru detalii, consultați instrucțiunile de utilizare ce vă însoțesc computerul. În plus, nu s-a testat și constatat compatibilitatea tuturor computerelor cu procedura de mai sus, iar procedura nu se aplică computerelor asamblate pe cont propriu.

Notă

- Modul de asociere a difuzorului este eliberat după aproximativ 5 minute, iar indicatorul  (BLUETOOTH) clipește lent. Cu toate acestea, când informațiile de asociere nu sunt stocate în difuzor, precum setările din fabrică, modul de asociere nu este eliberat. Dacă modul de asociere este eliberat înainte de terminarea procesului, repetați de la pasul ③.
- Odată ce dispozitivele BLUETOOTH sunt asociate, nu este nevoie să le asociați din nou, cu excepția următoarelor cazuri:
 - Informațiile de asociere care au fost șterse după reparații etc.
 - Difuzorul este deja asociat cu 8 dispozitive și un alt dispozitiv trebuie să fie asociat. Difuzorul trebuie să fie asociat cu până la 8 dispozitive. Când un nou dispozitiv este asociat pe lângă cele 8 dispozitive asociate, informațiile de asociere ale primului dispozitiv conectat printr-o conexiune BLUETOOTH sunt înlocuite cu informațiile celui nou.
 - Informațiile despre asocierea cu difuzorul au fost șterse din dispozitivul BLUETOOTH.
 - Difuzorul este inițializat. Toate informațiile de asociere vor fi șterse. Dacă inițializați difuzorul, este posibil să nu vă puteți conecta computerul. În acest caz, ștergeți informațiile de asociere ale difuzorului din computer și apoi efectuați din nou procedura de asociere.
- Difuzorul poate fi asociat cu mai multe dispozitive, dar poate reda muzică numai de la câte un singur dispozitiv asociat.
- Cheia de acces a difuzorului este „0000”. Când este setată o altă cheie de acces în afară de „0000” pe dispozitivul BLUETOOTH, nu se poate realiza asocierea cu difuzorul.

Subiect asociat

- [Ascultarea muzicii de pe un dispozitiv printr-o conexiune BLUETOOTH](#)
- [Închiderea conexiunii prin BLUETOOTH \(după utilizare\)](#)

Boxă wireless
ULT FIELD 1

Ascultarea muzicii de pe un dispozitiv printr-o conexiune BLUETOOTH

Puteți asculta muzică de pe un dispozitiv BLUETOOTH și îl puteți opera folosind difuzorul, printr-o conexiune BLUETOOTH, dacă acceptă următoarele profiluri BLUETOOTH.

A2DP (Advanced Audio Distribution Profile)

Vă permite să vă bucurați de conținutul audio de înaltă calitate printr-o conexiune wireless.

AVRCP (Audio Video Remote Control Profile)

Vă permite reglarea volumului și operațiuni precum redarea, suspendarea sau saltul la începutul melodiei următoare/curente.

Operațiunile pot varia în funcție de dispozitivul BLUETOOTH. Consultați și instrucțiunile de utilizare ce însoțesc dispozitivul BLUETOOTH.

Notă

- Asigurați-vă în prealabil că volumul dispozitivului BLUETOOTH și al difuzorului sunt setate la o intensitate moderată, pentru a evita o redare bruscă a sunetului la nivel înalt din difuzor.
În funcție de dispozitivul BLUETOOTH, este posibil ca reglarea volumului difuzorului să nu fie posibilă pe dispozitivul BLUETOOTH cât timp redarea de pe dispozitiv este oprită/suspendată.

1 Conectați difuzorul cu dispozitivul BLUETOOTH.

Când conexiunea BLUETOOTH este realizată, veți auzi sunetul de notificare de la difuzor, iar indicatorul  (BLUETOOTH) se aprinde constant în loc să clipească.

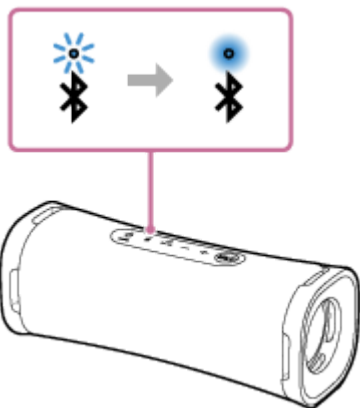

2 Începeți redarea prin dispozitivul BLUETOOTH.

3 Ajustați volumul prin apăsarea butoanelor (volum) -/+ de pe difuzor sau prin operarea dispozitivului BLUETOOTH.

Când apăsați butoanele (volum) -/+ de pe difuzor sau ajustați volumul de pe dispozitivul BLUETOOTH, indicatorul  (alimentare) clipește o dată sau de 3 ori.

În funcție de dispozitivul BLUETOOTH pe care îl utilizați, este posibil ca indicatorul  (alimentare) de pe difuzor să nu clipească, chiar dacă reglați volumul dispozitivului BLUETOOTH.

Mențineți apăsată butoanele (volum) -/+ pentru ajustări rapide.

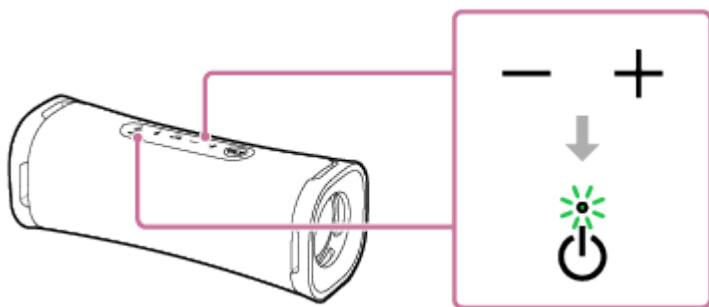

În timpul redării, puteți utiliza butonul ►|| (redare)/ ☎ (apelare) pentru a efectua următoarele operații.

Suspendare

Apăsați butonul ►|| (redare)/ ☎ (apelare) în timpul redării pentru a suspenda redarea. Apăsați din nou pentru a anula suspendarea.

Salt la începutul melodiei următoare

Apăsați butonul ►|| (redare)/ ☎ (apelare) rapid de două ori în timpul redării.

Salt la începutul melodiei curente sau anterioare *

Apăsați butonul ►|| (redare)/ ☎ (apelare) rapid de 3 ori în timpul redării.

* Operațiile de mai sus variază în funcție de dispozitivul BLUETOOTH utilizat.

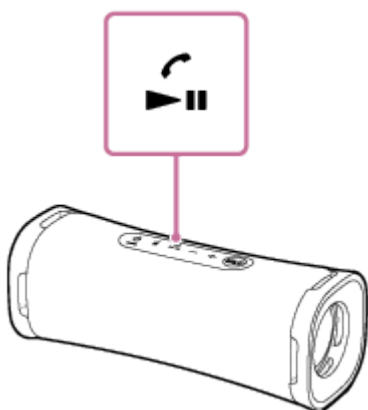

Sugestie

- Când difuzorul este conectat la o priză c.a. prin adaptorul c.a. USB (disponibil în comerț), bateria încorporată a difuzorului se poate încărca și în timp ce se redă muzică de la difuzor. Cu toate acestea, în funcție de tipul sau specificațiile adaptorului c.a. USB și de gradul de utilizare a difuzorului, încărcarea poate dura mult timp. Dacă doriți să utilizați difuzorul în timp ce încărcați bateria, reduceți volumul difuzorului sau opriți-l complet și lăsați bateria să se încarce complet înainte de a utiliza difuzorul.
- Difuzorul acceptă protecție conținutului prin metoda SCMS-T. Puteți asculta muzică (sau conținut audio) la difuzor de pe un smartphone sau un telefon mobil care acceptă metoda SCMS-T.
- Când setați volumul difuzorului la nivel maxim sau minim, indicatorul 🔌 (alimentare) clipește de 3 ori.

Notă

- Când comunicarea este slabă, dispozitivul BLUETOOTH poate reacționa în mod incorect la operațiunile efectuate cu difuzorul.
- Când se folosește în locuri cu o temperatură ridicată, volumul poate scădea pentru a proteja bateria încorporată.
- Când bateria încorporată este aproape descărcată, volumul maxim al difuzorului scade.
- În funcție de dispozitivul BLUETOOTH poate fi necesară reglarea volumului sau definirea setării de ieșire audio în dispozitivul conectat.

- Pot apărea paraziți sau întreruperi în redarea sunetului, în funcție de dispozitivul BLUETOOTH conectat la difuzor, de mediul de comunicare sau de mediul de utilizare.

Subiect asociat

- [Încărcarea difuzorului](#)
- [Închiderea conexiunii prin BLUETOOTH \(după utilizare\)](#)

5-057-418-41(2) Copyright 2024 Sony Corporation

Boxă wireless
ULT FIELD 1

Selectarea calității pentru redarea muzicii printr-o conexiune BLUETOOTH (codec)

Preferințele „Prioritizare calitate sunet” și „Prioritizare conexiune stabilă” sunt disponibile în difuzor pentru calitatea conexiunii BLUETOOTH. Preferința „Prioritizare calitate sunet” oferă compatibilitate nu numai cu SBC, dar și cu AAC în cazul redării muzicii la înaltă calitate, în timp ce preferința „Prioritizare conexiune stabilă” permite redarea muzicii printr-o conexiune BLUETOOTH mai stabilă. La momentul achiziției, preferința „Prioritizare calitate sunet” este selectată.

- Prioritizare calitate sunet (setare implicită): Codecul optim este selectat automat dintre AAC și SBC.
- Prioritizare conexiune stabilă: SBC este selectat.





1 Porniți difuzorul.

Veți auzi sunetul de notificare din boxă și indicatorul  (BLUETOOTH) va clipi* în albastru.

* Dacă dispozitivul BLUETOOTH care a fost conectat anterior este în apropiere, difuzorul poate fi conectat la dispozitiv automat, iar apoi indicatorul  (BLUETOOTH) se poate aprinde în albastru.

2 Schimbați calitatea conexiunii BLUETOOTH.

Când se utilizează butoanele difuzorului

1. Apăsăți prelungit butonul  (redare)/  (apelare) și butonul (volum) + simultan timp de aproximativ 2 secunde.
Când setarea este modificată la preferința „Prioritizare conexiune stabilă”, indicatorul  (alimentare) clipește de 3 ori în verde.
Când setarea este modificată la preferința „Prioritizare calitate sunet”, indicatorul  (alimentare) clipește de două ori în verde.
Când boxa este conectată la dispozitivele BLUETOOTH, toate conexiunile se dezactivează și se restabilesc automat și apoi preferința se activează.

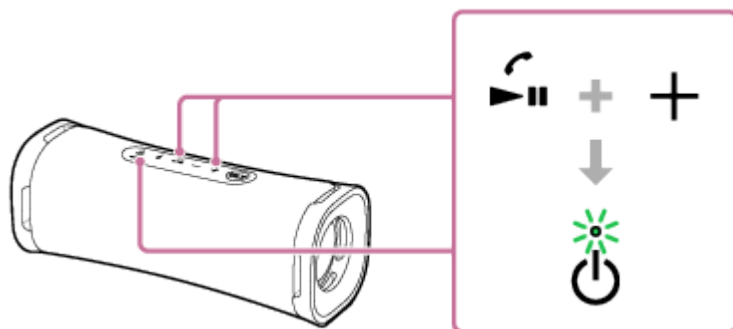

Când se utilizează „Sony | Music Center”

1. Asociați difuzorul cu un dispozitiv BLUETOOTH precum smartphone-uri.
Când se realizează o conexiune BLUETOOTH, veți auzi sunetul de notificare din boxă.
2. Atingeți [Music Center] pe smartphone, etc. pentru a porni aplicația.



Music Center

3. Atingeți [ULT FIELD 1].

4. Atingeți [Settings] - [Sound] - [Bluetooth Connection Quality] și apoi selectați [Priority on Sound Quality] sau [Priority on Stable Connection].

Toate conexiunile cu dispozitivele BLUETOOTH se dezactivează și se restabilesc automat și apoi preferința se activează.

Sugestie

- Imediat ce difuzorul este conectat la o priză c.a. printr-un adaptor c.a. USB (disponibil în comerț), puteți schimba calitatea conexiunii BLUETOOTH și când difuzorul este dezactivat.
- Când utilizați funcția Pereche Stereo, codecul comută automat pe SBC.

Notă

- Când preferința „Prioritizare calitate sunet” este selectată, pot apărea zgomote sau întreruperea sunetului, în funcție de setarea dispozitivului BLUETOOTH și a condițiilor ambiante. În astfel de cazuri, schimbați calitatea conexiunii BLUETOOTH pe preferința „Prioritizare conexiune stabilă”.

Subiect asociat

- [Codecuri acceptate](#)
- [Funcțiile oferite de „Sony | Music Center”](#)

Boxă wireless
ULT FIELD 1

Codecuri acceptate

Un codec este un algoritm de codificare audio utilizat la transmiterea de semnal audio prin conexiuni BLUETOOTH. Difuzorul acceptă următoarele 2 codecuri pentru redarea muzicii printr-o conexiune A2DP: SBC și AAC.

- SBC

Aceasta este o abreviere de la Subband Codec.

SBC este tehnologia de codificare audio standard utilizată de dispozitivele BLUETOOTH.

Toate dispozitivele BLUETOOTH acceptă SBC.

- AAC

Aceasta este o abreviere de la Advanced Audio Coding.

AAC este utilizat mai ales de produsele Apple precum iPhone care oferă o calitate mai ridicată a sunetului decât SBC.

Când se transmite muzică prin unul dintre codecurile de mai sus de la un dispozitiv conectat, difuzorul comută automat pe codecul respectiv și redă muzica pe același codec.

Dacă dispozitivul conectat acceptă un codec cu o calitate mai ridicată a sunetului decât SBC, s-ar putea să trebuiască să setați de dinainte dispozitivul pentru a vă delecta cu muzică prin codecul dorit, din codecurile acceptate.

Consultați instrucțiunile de utilizare furnizate odată cu dispozitivul privind setarea codecului.

Subiect asociat

- [Selectarea calității pentru redarea muzicii printr-o conexiune BLUETOOTH \(codec\)](#)

Boxă wireless
ULT FIELD 1

Închiderea conexiunii prin BLUETOOTH (după utilizare)

Când nu mai redați muzică prin dispozitivul BLUETOOTH, efectuați oricare dintre următoarele operații pentru a închide conexiunea prin BLUETOOTH.

Când conexiunea BLUETOOTH este întreruptă, veți auzi mesajul de sunetul de notificare de la difuzor.

- Opriți funcția BLUETOOTH din dispozitivul BLUETOOTH. Pentru detalii, consultați instrucțiunile de utilizare ce însoțesc dispozitivul.
- Opriți dispozitivul BLUETOOTH.
- Opriți difuzorul.

Sugestie

- Când se folosește funcția Pereche Stereo, dacă dezactivați un difuzor, celălalt difuzor este oprit automat. Conexiunea prin BLUETOOTH între acestea este întreruptă.
- Când nu mai redați muzică, conexiunea prin BLUETOOTH se poate închide în mod automat, în funcție de dispozitivul BLUETOOTH.

Subiect asociat

- [Oprirea alimentării](#)
- [Funcția Așteptare automată \(economisire energie\)](#)

Boxă wireless
ULT FIELD 1

Comutarea efectelor de sunet

Vă puteți bucura de schimbarea efectelor de sunet pe boxă.

Delectați-vă cu un sunet de bas îmbunătățit (butonul ULT)

Puteți folosi oricare dintre următoarele proceduri pentru configurare. La momentul achiziției, setarea ULT POWER SOUND este activată.

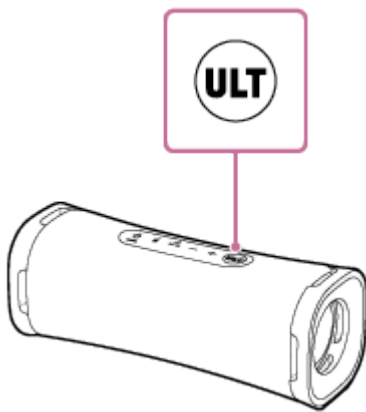

- Apăsați butonul ULT.
De fiecare dată când apăsați butonul ULT, setarea ULT POWER SOUND se activează sau se dezactivează.
De fiecare dată când setarea este modificată, veți auzi sunetul de notificare din boxă, iar butonul ULT se va aprinde sau se va stinge.



ULT POWER SOUND: Accentuează sunetul de bas.

- Folosiți „Sony | Music Center”.
În „Sony | Music Center”, atingeți [ULT FIELD 1] - [Settings] - [Sound] - [Sound Effect], apoi selectați [OFF] sau [ULT POWER SOUND].

Sugestie

- Prin apăsarea prelungită a butonului ULT și a butonului (volum) – de pe boxă simultan timp de aproximativ 2 secunde, puteți activa sau dezactiva sunetul de notificare.
Când sunetul de notificare este dezactivat, indicatorul  (alimentare) clipește de 3 ori în verde.
Când sunetul de notificare este activat, indicatorul  (alimentare) clipește de două ori în verde.

Reglarea setărilor egalizatorului în funcție de preferințe (CUSTOM)

În „Sony | Music Center”, atingeți [ULT FIELD 1] - [Settings] - [Sound] - [Sound Effect] - [CUSTOM].
Atingeți [Custom EQ] și apoi reglați setarea egalizatorului pentru a se potrivi cu preferințele dumneavoastră.

Boxă wireless
ULT FIELD 1

Ascultarea muzicii fără fir, cu 2 difuzoare (funcția Pereche Stereo)

Pentru a utiliza funcția Pereche Stereo, sunt necesare 2 difuzoare ULT FIELD 1. Prin conectarea a 2 difuzoare printr-o conexiune BLUETOOTH, vă puteți bucura de muzică la un nivel superior.

2 boxe conectate prin intermediul unei conexiuni BLUETOOTH redau sunetul stereo, unde 1 boxă redă sunetul de pe canalul drept (partea dreaptă), iar cealaltă redă sunetul de pe canalul stâng (partea stângă).

Înainte de a utiliza difuzorul, asigurați-vă de următoarele:

- Efectuați actualizarea software-ului preinstalat la ultima versiune pe fiecare difuzor care se conectează pentru funcție. (Pentru detalii despre procedura de actualizare, consultați [Actualizarea software-ului preinstalat.](#))
- Când configurați boxele pentru funcția Pereche Stereo, asigurați-vă că cele 2 boxe care se conectează la funcție se află la o distanță de 1 m una față de cealaltă. Opriți redarea muzicală dacă este în curs.
- Când redați muzică, asigurați-vă că toate dispozitivele care se conectează la funcție se află în câmpul dvs. vizual la o distanță de 30 m.
Raza de comunicare maximă se poate reduce în următoarele condiții.
 - Când există un obstacol cum ar fi o persoană, un obiect metalic sau un perete între difuzor și dispozitivul BLUETOOTH.
 - Când un dispozitiv wireless LAN este utilizat în apropierea difuzorului.
 - Când este utilizat un cuptor cu microunde în apropierea difuzorului.
 - Când un dispozitiv care generează radiații electromagnetice este utilizat în apropierea difuzorului.

1 Utilizați „Sony | Music Center” pentru a seta boxa pentru funcția Pereche Stereo.

Pentru detalii despre „Sony | Music Center”, consultați următorul URL:

<https://www.sony.net/smcqa/>

Pentru a închide funcția Pereche Stereo

Folosiți „Sony | Music Center”.

Sugestie

- Utilizarea funcției Pereche Stereo comută automat codecul pe SBC.
- Oprirea boxelor, nu dezactivează funcția Pereche Stereo. Când una dintre boxe este repornită, aceasta încearcă să realizeze o conexiune cu funcția Pereche Stereo. Pentru a utiliza funcția Pereche Stereo, porniți celălalt difuzor în decurs de 1 minut.

Notă

- Pentru a evita emiterea bruscă de sunete puternice din boxă, reduceți volumul boxei și al dispozitivului BLUETOOTH sau opriți redarea pe dispozitivul BLUETOOTH înainte de a stabili o conexiune cu acesta.

Subiect asociat

- [Instalarea „Sony | Music Center”](#)

Boxă wireless
ULT FIELD 1

Efectuarea unui apel video pe un computer

În timpul unui apel video pe un computer, puteți utiliza difuzorul pentru conversații wireless la telefon.

1 Conectați difuzorul la un computer asociat printr-o conexiune BLUETOOTH.

2 Porniți o aplicație de apeluri video pe computer.

3 Vizualizați setările*1 aplicației de apeluri video.

- Pentru apelurile video de pe computer, selectați profilul BLUETOOTH, însă nu pentru redarea muzicii (A2DP), ci pe cel pentru conversații telefonice (conexiune HFP/HSP). Când este selectat profilul BLUETOOTH pentru redarea muzicii (conexiune A2DP), este posibil ca să nu fie disponibile conversațiile telefonice.
- Pentru setările difuzorului, selectați [Headset earphone (ULT FIELD 1 Hands-Free)]*2, profilul BLUETOOTH pentru conversații telefonice (conexiune HFP/HSP). ([Speakers (ULT FIELD 1 Stereo)]*2 este profilul BLUETOOTH pentru redarea muzicii.)
- Pentru setările microfonului, selectați [Headset microphone (ULT FIELD 1 Hands-Free)]*2, profilul BLUETOOTH pentru conversații telefonice (conexiune HFP/HSP).
- În funcție de aplicația dvs. pentru apeluri video, selectarea profilului [Headset earphone (ULT FIELD 1 Hands-Free)]*2 sau [Headset microphone (ULT FIELD 1 Hands-Free)]*2, profilul BLUETOOTH pentru conversații telefonice (conexiunea HFP/HSP) sau [Speakers (ULT FIELD 1 Stereo)]*2, profilul BLUETOOTH pentru redarea muzicală (conexiunea A2DP) poate să nu fie disponibilă pentru setările difuzorului sau microfonului și se poate afișa numai [ULT FIELD 1]. În acest caz, selectați [ULT FIELD 1].
- Pentru întrebări frecvente și răspunsuri la acestea, vizitați site-ul web de asistență pentru clienți.

*1 În funcție de aplicația dvs. pentru apeluri video, este posibil ca această funcție să nu fie disponibilă.

*2 Etichetele pot varia în funcție de computerul dvs. sau de aplicația de apeluri video.

Sugestie

- Dacă nu puteți vizualiza setările aplicației de apeluri video sau nu puteți selecta profilul [Headset earphone (ULT FIELD 1 Hands-Free)] sau [Headset microphone (ULT FIELD 1 Hands-Free)], profilul BLUETOOTH pentru conversații telefonice (conexiunea HFP/HSP), selectați [Headset earphone (ULT FIELD 1 Hands-Free)] sau [Headset microphone (ULT FIELD 1 Hands-Free)] pentru setările de pe computer, apoi realizați o conexiune. Pentru detalii, consultați subiectele următoare.
 - [Conectarea la un computer printr-o conexiune BLUETOOTH \(Windows®\)](#)
 - [Conectarea la un computer printr-o conexiune BLUETOOTH \(Mac\)](#)
- Pe un computer Mac, profilurile BLUETOOTH atât pentru redarea muzicii (A2DP), cât și pentru conversații telefonice (conexiunea HFP/HSP) sunt utilizate pentru apeluri video, iar selectarea profilului nu este necesară.

- Închiderea conexiunii prin BLUETOOTH (după utilizare)
- Ce pot face pentru a remedia o problemă?

5-057-418-41(2) Copyright 2024 Sony Corporation

Boxă wireless
ULT FIELD 1

Primirea unui apel

Vă puteți bucura de apeluri hands-free cu un smartphone sau un telefon mobil care acceptă profilul BLUETOOTH HFP (Hands-free Profile) sau HSP (Headset Profile) prin conexiunea BLUETOOTH.

- Dacă telefonul dvs. smartphone sau mobil acceptă și HFP, și HSP, setați-l pe HFP.
- Operațiile pot varia în funcție de telefonul smartphone sau mobil. Consultați instrucțiunile de utilizare furnizate odată cu telefonul smartphone sau mobil.

Despre tonurile de apel

Când se primește un apel, redarea se suspendă și un ton de apel se va auzi prin difuzor.

Tonul de apel variază în următoarele moduri, în funcție de telefonul dvs. smartphone sau mobil.

- Tonul de apel setat în difuzor
- Tonul de apel setat în telefonul smartphone sau mobil
- Tonul de apel setat în telefonul smartphone sau mobil doar pentru o conexiune BLUETOOTH

1 Conectați difuzorul cu un telefon smartphone sau mobil.

Când conexiunea BLUETOOTH este realizată, veți auzi sunetul de notificare de la difuzor, iar indicatorul  (BLUETOOTH) se aprinde constant în loc să clipească.

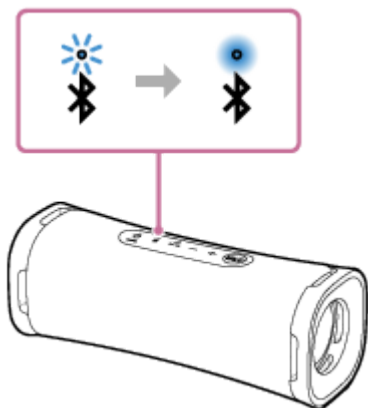

În timpul utilizării funcției Pereche Stereo

Conectați-vă la difuzorul în care indicatorul  (BLUETOOTH) clipește în albastru. În următorii pași și următoarele operațiuni din timpul unui apel hands-free, acționați difuzorul care este conectat la telefonul smartphone sau mobil.

2 Apăsăți butonul (redare)/ (apelare) când primiți un apel.

Vorbiți în microfonul () boxei.

Când se primește un apel, redarea se suspendă și un ton de apel se aude de la difuzor.

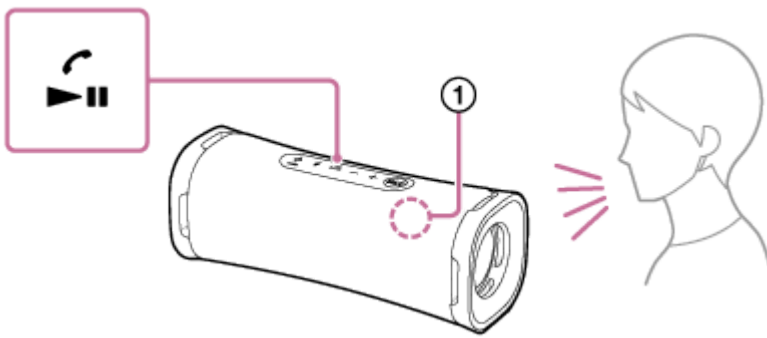

Dacă niciun ton de apel nu se aude prin difuzor

Este posibil ca difuzorul să nu fie conectat cu un telefon smartphone sau mobil cu HFP sau HSP. Verificați starea conexiunii de pe telefonul smartphone sau mobil.

3 În timp ce telefonul sună sau purtați o conversație telefonică, reglați volumul apăsând butoanele (volum) +/- de pe difuzor sau utilizând smartphone-ul sau telefonul mobil.

Când apăsați butoanele (volum) +/- de pe difuzor sau ajustați volumul de pe smartphone sau telefonul mobil, indicatorul  (alimentare) clipește o dată sau de 3 ori.

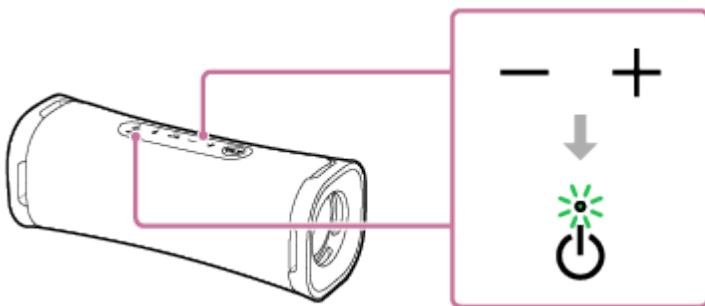

4 Pentru a termina un apel, apăsați butonul (redare) / (apelare).

Dacă înainte de apel ascultați muzică, redarea se va relua când se încheie apelul. Dacă încheiați un apel prin acționarea telefonului smartphone sau mobil, redarea se va relua de asemenea când se încheie apelul, dacă ascultați muzică înainte de apel.

Sugestie

- Unele telefoane smartphone sau mobile dau prioritate utilizării unității de telefon când primesc un apel. În cazul conexiunii prin HFP/HSP, comutați dispozitivul de apelare pe difuzor, acționându-vă telefonul smartphone sau mobil.
- Când apelantul nu poate auzi sau are probleme în a vă auzi vocea, apropiați-vă de difuzor și apoi vorbiți în microfonul acestuia.
- Volumul de redare a muzicii și apelare este setat în mod independent în difuzor.

Notă

- Când folosiți funcția Pereche Stereo, sunetul apelului telefonic este transmis doar din difuzorul cu indicator albastru aprins  (BLUETOOTH).
- În funcție de telefonul smartphone sau mobil, este posibil ca redarea să nu se suspende când primiți un apel.
- Utilizați un telefon smartphone sau mobil la cel puțin 50 cm de difuzor. Pot apărea parazii dacă difuzorul și telefonul smartphone sau mobil sunt prea apropiate unul de celălalt.
- În funcție de modelul telefonului dvs. smartphone sau mobil, sistemul de operare sau aplicațiile instalate, este posibil ca unele funcții de apelare hands-free să nu fie utilizate în mod corect.

Subiect asociat

- Asocierea și conectarea cu dispozitive BLUETOOTH
- Închiderea conexiunii prin BLUETOOTH (după utilizare)
- Efectuarea unui apel

5-057-418-41(2) Copyright 2024 Sony Corporation

Boxă wireless
ULT FIELD 1

Efectuarea unui apel

Vă puteți bucura de apeluri hands-free cu un smartphone sau un telefon mobil care acceptă profilul BLUETOOTH HFP (Hands-free Profile) sau HSP (Headset Profile) prin conexiunea BLUETOOTH.

- Dacă telefonul dvs. smartphone sau mobil acceptă și HFP, și HSP, setați-l pe HFP.
- Operațiile pot varia în funcție de telefonul smartphone sau mobil. Consultați instrucțiunile de utilizare furnizate odată cu telefonul smartphone sau mobil.

1 Conectați difuzorul cu un telefon smartphone sau mobil.

Când conexiunea BLUETOOTH este realizată, veți auzi sunetul de notificare de la difuzor, iar indicatorul  (BLUETOOTH) se aprinde constant în loc să clipească.

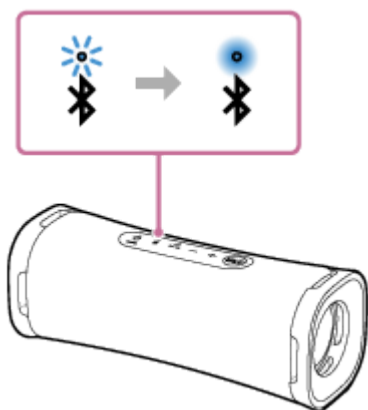

În timpul utilizării funcției Pereche Stereo



Conectați-vă la difuzorul în care indicatorul  (BLUETOOTH) clipește în albastru. În următorii pași și următoarele operațiuni din timpul unui apel hands-free, acționați difuzorul care este conectat la telefonul smartphone sau mobil.

2 Acționați telefonul smartphone sau mobil pentru a efectua un apel.

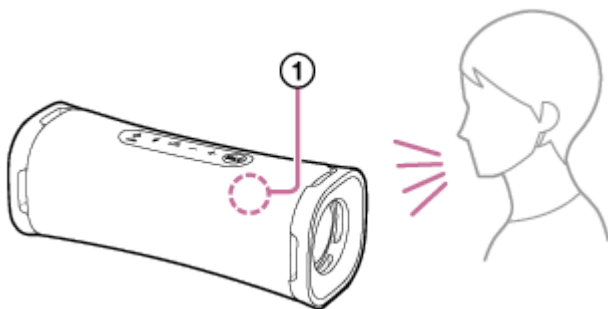
Când efectuați un apel, redarea se întrerupe și tonul se aude de la difuzor.
În cazul în care persoana apelată preia apelul, vorbiți în microfonul () boxei.



Dacă niciun ton de apel se aude prin difuzor

- Este posibil ca difuzorul să nu fie conectat cu un telefon smartphone sau mobil cu HFP sau HSP. Verificați starea conexiunii de pe telefonul smartphone sau mobil.
- Comutați dispozitivul de apelare pe difuzor, apăsând prelungit butonul  (redare)/  (apelare) timp de aproximativ 2 secunde.

3 În timp ce telefonul sună sau purtați o conversație telefonică, reglați volumul apăsând butoanele (volum) –/+ de pe difuzor sau utilizând smartphone-ul sau telefonul mobil.

Când apăsați butoanele (volum) –/+ de pe difuzor sau ajustați volumul de pe smartphone sau telefonul mobil, indicatorul  (alimentare) clipește o dată sau de 3 ori.

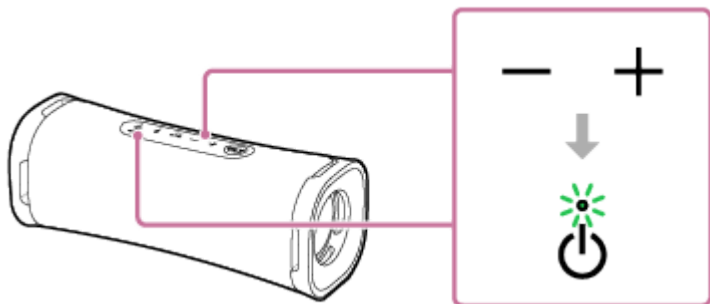

4 Pentru a termina un apel, apăsați butonul  (redare) /  (apelare).

Dacă înainte de apel ascultați muzică, redarea se va relua când se încheie apelul. Dacă încheiați un apel prin acționarea telefonului smartphone sau mobil, redarea se va relua de asemenea când se încheie apelul, dacă ascultați muzică înainte de apel.

Sugestie

- Dacă interlocutorul nu poate auzi sau are probleme în a vă auzi vocea, apropiați-vă de difuzor și apoi vorbiți în microfonul acestuia.
- Volumul de redare a muzicii și apelare este setat în mod independent în difuzor.

Notă

- Când folosiți funcția Pereche Stereo, sunetul apelului telefonic este transmis doar din difuzorul cu indicator albastru aprins  (BLUETOOTH).
- În funcție de telefonul smartphone sau mobil, este posibil ca redarea să nu se suspende când efectuați un apel.
- Utilizați un telefon smartphone sau mobil la cel puțin 50 cm de difuzor. Pot apărea paraziți dacă difuzorul și telefonul smartphone sau mobil sunt prea apropiate unul de celălalt.

Subiect asociat

- [Asocierea și conectarea cu dispozitive BLUETOOTH](#)
- [Închiderea conexiunii prin BLUETOOTH \(după utilizare\)](#)
- [Primirea unui apel](#)

Boxă wireless
ULT FIELD 1

Funcțiile oferite de „Sony | Music Center”

„Sony | Music Center” este o aplicație pentru controlul dispozitivelor audio Sony care sunt compatibile cu „Sony | Music Center” prin smartphone-ul dvs., etc.

Pentru detalii despre „Sony | Music Center”, consultați următorul URL:

<https://www.sony.net/smcqa/>

Operațiile care pot fi efectuate pe un difuzor cu „Sony | Music Center”

- Setarea funcției Pereche Stereo, comutarea canalelor audio dreapta (partea dreaptă) și stânga (partea stângă)
- Setarea calității sunetului și ajustarea egalizatorului
- Setările Opțiune alimentare (STAMINA/Așteptare automată)
- Schimbarea Calitate conexiune Bluetooth (Prioritizare calitate sunet/Prioritizare conexiune stabilă)
- Vizualizarea actualizării sau versiunii software-ului difuzorului
- Redarea fișierelor muzicale stocate pe smartphone
- Indicarea încorporată a nivelului bateriei

etc.

Notă

- Funcțiile pe care le puteți controla cu „Sony | Music Center” variază în funcție de dispozitivul conectat. Specificațiile și designul aplicației se pot schimba fără notificare prealabilă.
- Trebuie să utilizați cea mai recentă versiune de „Sony | Music Center”. Dacă nu puteți conecta difuzorul și un dispozitiv cu BLUETOOTH printr-o conexiune BLUETOOTH sau dacă există o problemă precum nedifuzarea sunetului, dezinstalați „Sony | Music Center” și încercați din nou conexiunea prin BLUETOOTH.
Pentru detalii despre „Sony | Music Center”, consultați Google Play (Play Store) sau App Store.
- Rețineți că „Sony | Music Center” și „Music Center for PC” sunt aplicații diferite.

Subiect asociat

- [Instalarea „Sony | Music Center”](#)
- [Încărcarea difuzorului](#)
- [Selectarea calității pentru redarea muzicii printr-o conexiune BLUETOOTH \(codec\)](#)
- [Ascultarea muzicii fără fir, cu 2 difuzoare \(funcția Pereche Stereo\)](#)
- [Actualizarea software-ului preinstalat](#)

Boxă wireless
ULT FIELD 1

Instalarea „Sony | Music Center”

Instalați „Sony | Music Center” pe smartphone-ul dvs., etc. din Google Play (Play Store) sau din App Store. În cazul dispozitivelor Apple iOS, „Sony | Music Center” poate fi instalat pe dispozitive cu iOS 11.0 sau versiuni ulterioare. Nu este disponibilă instalarea pe dispozitivele cu iOS 10.x sau versiuni anterioare.

- 1 **Descărcați „Sony | Music Center” din Google Play (Play Store) sau App Store și instalați aplicația.**



Sony Music Center



- 2 **Când instalarea s-a încheiat, lansați „Sony | Music Center”.**

Notă

- Rețineți că „Sony | Music Center” și „Music Center for PC” sunt aplicații diferite.
- Trebuie să utilizați cea mai recentă versiune de „Sony | Music Center”. Dacă nu puteți conecta difuzorul și un dispozitiv cu BLUETOOTH printr-o conexiune BLUETOOTH sau dacă există o problemă precum nedifuzarea sunetului, dezinstalați „Sony | Music Center” și încercați din nou conexiunea prin BLUETOOTH.
Pentru detalii despre „Sony | Music Center”, consultați Google Play (Play Store) sau App Store.

Subiect asociat

- [Funcțiile oferite de „Sony | Music Center”](#)

Boxă wireless
ULT FIELD 1

Utilizarea funcției de asistare vocală (aplicația Google™)

Prin utilizarea caracteristicii de aplicație Google care însoțește smartphone-ul Android, puteți vorbi în microfonul difuzorului pentru a utiliza smartphone-ul Android.

Următoarea secțiune explică modul de utilizare pentru aplicația Google.

1 Selectați aplicația Google pentru [Assist App] în [Assist & Voice input].

Pe smartphone-ul Android, selectați [Settings] - [Apps & notifications] - [Advanced] - [Default apps] - [Assist & Voice input] și selectați aplicația Google pentru [Assist App].

Operația de mai sus este un exemplu. Pentru detalii, consultați instrucțiunile de utilizare ce însoțesc smartphone-ul Android.

Pentru detalii privind aplicația Google, consultați instrucțiunile de utilizare sau site-ul de asistență pentru smartphone-ul Android sau site-ul Google Play (Play Store).

Notă

- Este posibil să fie necesară cea mai recentă versiune a aplicației.
- Este posibil ca aplicația Google să nu fie activată din difuzor, în funcție de specificațiile smartphone-ului Android.

2 Conectați difuzorul la smartphone-ul compatibil Android printr-o conexiune BLUETOOTH.

3 În timp ce difuzorul este conectat la smartphone-ul Android printr-o conexiune BLUETOOTH și smartphone-ul Android este în așteptare sau redă muzică, apăsați prelungit butonul (redare)/ (apelare) timp de aproximativ 2 secunde.

Aplicația Google este activată și veți auzi sunetul de pornire.

4 Efectuați o cerere către aplicația Google prin microfonul difuzorului.

Pentru detalii despre aplicația Google, de exemplu privind aplicațiile compatibile cu Google, consultați instrucțiunile de utilizare furnizate cu smartphone-ul Android.

Notă

- Aplicația Google nu poate fi activată când spuneți „OK Google” prin microfonul difuzorului, chiar dacă setarea [OK Google] a smartphone-ului Android este activată.

Boxă wireless
ULT FIELD 1

Utilizarea funcției de asistare vocală (Siri)

Prin utilizarea funcției Siri care însoțește dispozitivele iPhone, puteți vorbi în microfonul difuzorului pentru a utiliza iPhone.

Următoarea secțiune explică modul de utilizare pentru Siri.

1 Activați Siri.

Pe iPhone, selectați [Settings] - [Siri & Search] și activați [Listen for "Hey Siri"].

Operația de mai sus este un exemplu. Pentru detalii, consultați instrucțiunile de utilizare ce însoțesc dispozitivul dvs. iPhone.

Pentru detalii privind Siri, consultați instrucțiunile de utilizare sau site-ul de asistență pentru iPhone.

2 Conectați difuzorul la iPhone printr-o conexiune BLUETOOTH.

3 În timp ce difuzorul este conectat la iPhone printr-o conexiune BLUETOOTH și iPhone este în așteptare sau redă muzică, apăsați prelungit pe butonul (redare)/ (apelare) timp de aproximativ 2 secunde.

Siri este activată și veți auzi sunetul de pornire.

4 Efectuați o cerere către Siri prin microfonul difuzorului.

Pentru detalii despre Siri, de exemplu privind aplicațiile compatibile cu Siri, consultați instrucțiunile de utilizare furnizate cu iPhone.

Notă

- Siri nu poate fi activată când spuneți „Hey Siri” prin microfonul difuzorului, chiar dacă setarea [Listen for "Hey Siri"] de pe iPhone este activată.

Boxă wireless
ULT FIELD 1

Despre indicatoare

Indicator CHARGE (portocaliu)

Se stinge	Încărcarea difuzorului s-a încheiat.
Se aprinde	Difuzorul este în curs de încărcare.
Clipește lent	Bateria încorporată funcționează la mai puțin de 20% și necesită încărcare.
Clipește de 3 ori și se stinge	Dacă indicatorul CHARGE clipește de 3 ori și se stinge când porniți difuzorul, bateria încorporată s-a epuizat și necesită încărcare.
Clipește rapid	S-a detectat o anomalie legată de temperatura interioară sau de bateria reîncărcabilă încorporată. Opriți difuzorul, deconectați cablul USB, așteptați puțin, apoi reporniți difuzorul. Pentru detalii, consultați Note privind încărcarea .

Notă

- Cât timp difuzorul este conectat la o priză c.a. prin adaptorul c.a. USB (disponibil în comerț), bateria încorporată a difuzorului se poate încărca și în timp ce difuzorul este pornit.
Cu toate acestea, în funcție de utilizarea difuzorului, încărcarea poate dura mult timp. Este recomandat să opriți difuzorul înainte de încărcarea bateriei.
- În funcție de tipul sau specificațiile unui adaptor c.a. USB, dacă utilizați difuzorul la un volum ridicat, puterea rămasă în bateria reîncărcabilă încorporată poate scădea sau difuzorul se poate opri chiar dacă este conectat la o priză c.a. prin adaptorul c.a. USB. Acest comportament nu indică totuși o defecțiune. Dacă apare o astfel de situație, opriți difuzorul și lăsați bateria să se încarce complet înainte de a utiliza difuzorul.
- Dacă temperatura ambiantă este extrem de scăzută sau ridicată, bateria încorporată va înceta să se încarce, din motive de siguranță. De asemenea, se poate opri încărcarea și dacă încărcarea ocupă o perioadă prea lungă de timp. În astfel de situații, creșteți sau reduceți temperatura până atingeți o temperatură de funcționare între 5 °C și 35 °C, deconectați și conectați cablul USB, apoi lăsați bateria să se încarce din nou.

Indicator (alimentare) (verde)

Se stinge	Difuzorul este dezactivat.
Se aprinde	Difuzorul este activat.

Clipește	<ul style="list-style-type: none"> ● De fiecare dată când apăsați butoanele (volum) –/+, indicatorul clipește o dată. ● Când acționați butoanele (volum) –/+, iar volumul este setat la cel mai mic nivel (0) sau cel mai înalt nivel (50 pentru redarea muzicală/15 pentru apeluri telefonice), indicatorul clipește de 3 ori. ● Când butonul ► (redare)/ ☎ (apelare) și butonul (volum) – sunt menținute apăstate simultan aproximativ 5 secunde și funcția Așteptare automată este dezactivată, indicatorul clipește de 3 ori. ● Când butonul ► (redare)/ ☎ (apelare) și butonul (volum) – sunt menținute apăstate simultan aproximativ 5 secunde și funcția Așteptare automată este activată, indicatorul clipește de două ori. ● Când butonul ► (redare)/ ☎ (apelare) și butonul (volum) + sunt menținute apăstate simultan aproximativ 2 secunde și preferința „Prioritizare conexiune stabilă” este selectată pentru calitatea conexiunii BLUETOOTH, indicatorul clipește de 3 ori. ● Când butonul ► (redare)/ ☎ (apelare) și butonul (volum) + sunt menținute apăstate simultan aproximativ 2 secunde și preferința „Prioritizare calitate sunet” este selectată pentru calitatea conexiunii BLUETOOTH, indicatorul clipește de două ori. ● Când butonul ULT și butonul (volum) – sunt menținute apăstate simultan aproximativ 2 secunde și sunetul de notificare ULT POWER SOUND este dezactivat, indicatorul clipește de 3 ori. ● Când butonul ULT și butonul (volum) – sunt menținute apăstate simultan aproximativ 2 secunde și sunetul de notificare ULT POWER SOUND este activat, indicatorul clipește de două ori.
----------	---

Indicator ✖ (BLUETOOTH) (albastru)

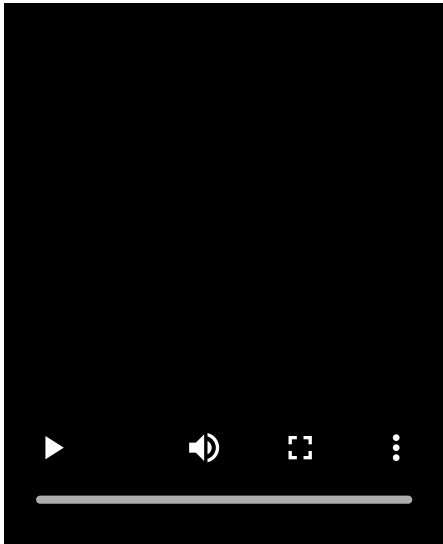
Se aprinde	Difuzorul este conectat la un dispozitiv BLUETOOTH.
Clipește de două ori	<p>Difuzorul intră în modul de asociere.</p> 

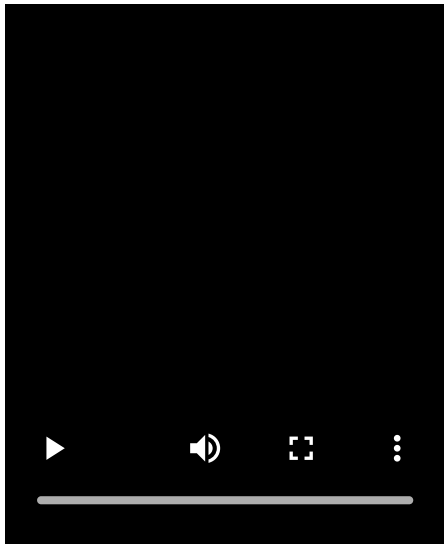











Clipește lent	<p>Difuzorul așteaptă stabilirea unei conexiuni BLUETOOTH.</p> 
---------------	--

Buton ULT (roz^{*})

Se stinge	Modul sunet este setat pe un mod diferit de ULT POWER SOUND.
Se aprinde	Modul sunet este setat pe ULT POWER SOUND.

* Culoarea iluminării butonului ULT variază în funcție de unghiul de vizualizare.

Alte activități ale indicatorilor (indicații legate de actualizări ale software-ului preinstalat)

Când o actualizare este în curs	Pe măsură ce o actualizare software avansează, indicatorul  (alimentare) își schimbă modelul intermitent verde (clipește de 5 ori, clipește de 4 ori, clipește 1 dată, nu este aprins [*]).
La finalizarea unei actualizări	Când difuzorul pornește pentru prima dată după o actualizare software, indicatorul verde  (alimentare) și indicatorul albastru  (BLUETOOTH) clipească simultan de 3 ori.
Când o actualizare este anulată	<ul style="list-style-type: none"> ● Când se atinge [Cancel] pe „Sony Music Center” când o actualizare este în curs În funcție de stadiul atins în actualizare, indicatorul are una dintre următoarele două comportamente: <ul style="list-style-type: none"> – Indicatorul  (alimentare) se stinge și indicatorul albastru  (BLUETOOTH) începe să clipească. – Indicatorul  (alimentare) se stinge și indicatorul albastru  (BLUETOOTH) și indicatorul portocaliu CHARGE încep să clipească simultan. Apoi, cât indicatorul albastru  (BLUETOOTH) continuă să clipească, indicatorul portocaliu CHARGE începe să clipească de 4 ori. ● Când se apasă butonul  (alimentare) de pe difuzor când o actualizare este în curs Indicatorul albastru  (BLUETOOTH) începe să clipească. Totodată, indicatorul portocaliu CHARGE clipește de 9 ori[*], iar difuzorul se oprește.
Când o actualizare este nereușită	Când nu se reușește transferul de date pentru actualizare, indicatorul  (alimentare) se stinge și indicatorul  (BLUETOOTH) clipește în albastru.

* În funcție de situație, este posibil să nu puteți vedea toate modelele de iluminare.

Subiect asociat

- [Componente și comenzi](#)
- [Funcțiile oferite de „Sony | Music Center”](#)
- [Actualizarea software-ului preinstalat](#)

5-057-418-41(2) Copyright 2024 Sony Corporation

Boxă wireless
ULT FIELD 1

Actualizarea software-ului preinstalat

Când o nouă versiune a software-ului este lansată, puteți actualiza software-ul preinstalat al difuzorului prin următoarele metode.

Prin actualizarea software-ului, se vor adăuga noi caracteristici, permițându-vă să vă bucurați de mai mult confort și stabilitate în utilizare.

1 Conectați difuzorul la o priză c.a. printr-un adaptor c.a. USB (disponibil în comerț).

Actualizările software nu se pot aplica în timp ce difuzorul este alimentat de la bateria încorporată.

2 Porniți difuzorul.

Veți auzi sunetul de notificare din boxă și indicatorul  (alimentare) se va aprinde în verde.

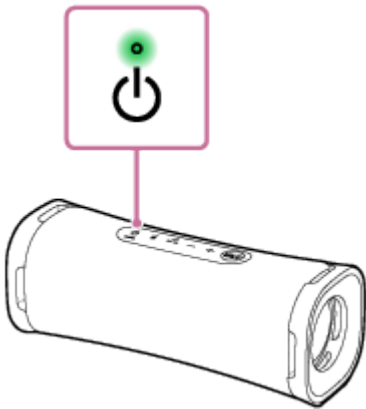

3 Atingeți [Music Center] pe dispozitiv pentru a porni aplicația.



Music Center



4 Atingeți [ULT FIELD 1].

Când o nouă versiune a software-ului este lansată, se afișează o notă privind actualizarea pe ecranul „Sony | Music Center”.

5 Urmați instrucțiunile de pe ecran pentru a actualiza.

Pe măsură ce actualizarea software avansează, indicatorul  (alimentare) își schimbă modelul intermitent verde (clipește de 5 ori, clipește de 4 ori, clipește 1 dată, nu este aprins).

În funcție de situație, este posibil să nu puteți vedea toate modelele de iluminare.

Când difuzorul pornește pentru prima dată după actualizarea software-ului, indicatorul verde  (alimentare) și indicatorul albastru  (BLUETOOTH) clipește de 3 ori simultan, pentru a vă informa că actualizarea se încheie.

6 Confirmați versiunea software-ului difuzorului.

În „Sony | Music Center”, atingeți [ULT FIELD 1] - [Settings] - [System].
„XXXX” afișat sub „ULT FIELD 1” indică versiunea software.

Sugestie

- Când o actualizare software este nereușită, opriți difuzorul și apoi reporniți-l. Difuzorul va reveni din starea de eroare.
- Pentru detalii privind indicatorii de pe difuzor aferenți actualizărilor software, consultați „Alte activități ale indicatorilor (indicații legate de actualizări ale software-ului preinstalat)” în [Despre indicatoare](#).

Notă

- Când încercarea de actualizare software eșuează, încărcați bateria reîncărcabilă încorporată până când s-a încărcat la 40% sau mai mult. Puteți vizualiza energia rămasă în bateria reîncărcabilă încorporată în „Sony | Music Center”.

Subiect asociat

- [Încărcarea difuzorului](#)

5-057-418-41(2) Copyright 2024 Sony Corporation

Boxă wireless
ULT FIELD 1

Măsuri de precauție

Siguranța

- Consultați și Ghid de referință ce însoțește difuzorul.
- Placa de identificare și informațiile importante privind siguranța se află în următoarele locuri:
 - suprafața interioară a capacului din spatele boxei

Amplasarea

- Pentru a elimina riscul de defecțiuni, evitați următoarele locuri când așezați sau lăsați acest difuzor.
 - Locurile supuse temperaturilor înalte, de exemplu în lumina solară directă sau sub echipamente de iluminare, lângă o sursă de căldură sau în saune
 - În interiorul unui vehicul cu geamurile închise (mai ales în timpul verii)
 - Un loc expus aerului cald, de exemplu, cel produs de un uscător de păr
 - În locuri cu mult praf
 - În locuri supuse vibrațiilor puternice
- Așezați acest difuzor pe o suprafață plată și plană. Dacă o așezați pe o suprafață înclinată, difuzorul se poate răsturna sau poate cădea de pe suprafață în urma vibrațiilor produse, provocând rănirea, defecțiuni sau reducerea performanțelor.
- În funcție de condițiile în care este așezat acest difuzor, se poate răsturna sau cădea de pe suprafață. Nu lăsați obiecte de valoare în apropierea difuzorului.
- Acest difuzor nu este antimagnetic. Țineți obiectele susceptibile la magnetism (benzi înregistrate, ceasuri, carduri de debit și de credit cu bandă magnetică etc.) departe de difuzor. Când transportați difuzorul, țineți cont și de acest aspect.

Alte note

- Nu folosiți și nu lăsați boxa în medii extrem de reci sau calde (cu temperatura în afara intervalului 5 °C - 35 °C). Dacă difuzorul este utilizat sau lăsat să funcționeze dincolo de intervalul de mai sus, este posibil ca difuzorul să se oprească automat pentru a proteja circuitele interne.
- Dacă utilizați acest difuzor mai mult timp, temperatura sa poate crește, însă această manifestare nu prezintă o defecțiune.
- La temperaturi mari, încărcarea se poate opri sau volumul se poate reduce pentru a proteja bateria.
- Chiar și dacă nu intenționați să utilizați difuzorul mult timp, încărcați bateria la capacitate maximă o dată la fiecare 6 luni pentru a-i menține performanțele.
- Dacă aveți întrebări sau probleme referitoare la boxă care nu sunt acoperite în acest manual, consultați cel mai apropiat dealer Sony.

Boxă wireless
ULT FIELD 1

Note privind încărcarea

Durata de viață a bateriei litiu-ion încorporate

- Chiar și dacă nu intenționați să utilizați difuzorul mult timp, încărcați bateria încorporată o dată la fiecare 6 luni pentru a-i menține performanțele.
- Dacă difuzorul nu este utilizat pentru o perioadă lungă de timp, încărcarea bateriei încorporate poate dura mai mult.
- Bateria încorporată reîncărcabilă are o anumită durată de viață. Odată cu trecerea timpului și odată cu creșterea numărului de utilizări ale bateriei încorporate, capacitatea bateriei reîncărcabile încorporate scade lent. Dacă timpul în care bateria încorporată poate fi utilizată pare semnificativ mai scurt, deși ea a fost încărcată complet, contactați cel mai apropiat dealer Sony.
- Dacă timpul în care bateria încorporată poate fi utilizată pare semnificativ mai scurt, este posibil ca bateria reîncărcabilă încorporată să fi expirat.
- Durata de viață a bateriei încorporate reîncărcabile diferă în funcție de utilizare, mediu și metoda de stocare.

Atenție

Când difuzorul detectează o anomalie legată de temperatura interioară sau de bateria reîncărcabilă încorporată, indicatorul CHARGE (portocaliu) clipește rapid.

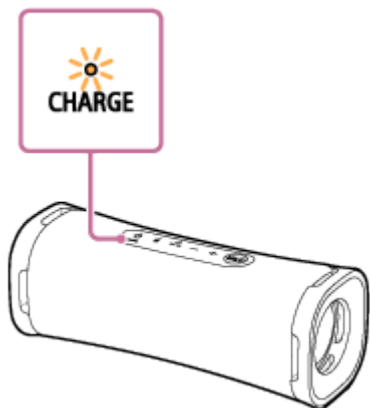

Dacă se detectează o anomalie, deconectați cablul USB, așteptați câteva timp, apoi reporniți boxa (menținând apăsat butonul  timp de aproximativ 10 secunde). Dacă problema persistă, contactați cel mai apropiat dealer Sony.

Notă

- Durata de încărcare variază în funcție de condițiile de utilizare ale bateriei încorporate.
- Încărcați difuzorul la o temperatură ambientă cuprinsă între 5 °C și 35 °C. Rețineți că temperatura camerei poate scădea la 5 °C sau mai puțin în funcție de anotimp, mai ales pe timp de iarnă.
- Difuzorul se încălzește în timpul încărcării. Aceasta nu reprezintă o defecțiune.
- Evitați expunerea la modificări rapide ale temperaturii, lumină solară directă, ceață, nisip, praf sau șocuri mecanice. De asemenea, nu lăsați niciodată difuzorul într-un vehicul parcat la soare.
- Cât timp difuzorul este conectat la o priză c.a. prin adaptorul c.a. USB (disponibil în comerț), bateria încorporată a difuzorului se poate încărca și în timp ce difuzorul este pornit. Cu toate acestea, încărcarea poate dura mult, în funcție de modul de utilizare a

difuzorului. Este recomandat să opriți difuzorul înainte de încărcarea bateriei.

- Puteți încărca bateria încorporată a difuzorului prin conectarea difuzorului la un computer echipat și cu un port de încărcare USB. Cu toate acestea, nu s-a testat și constatat compatibilitatea tuturor computerelor cu această procedură, iar aceasta nu se aplică computerelor asamblate pe cont propriu.
- Într-un mediu extrem de rece sau de cald, încărcarea se oprește din motive de siguranță. Dacă încărcarea durează mult timp, și încărcarea difuzorului se oprește. Pentru a rezolva aceste probleme, deconectați cablul USB de la difuzor și reconectați-l la o temperatură de funcționare între 5 °C și 35 °C.
- La temperaturi mari, încărcarea se poate opri sau volumul se poate reduce pentru a proteja bateria.
- Încărcarea de la un hub USB este garantată numai dacă utilizați un hub USB cu alimentare proprie și cu siglă autorizată.
- Cât timp difuzorul este conectat la un computer neconectat la o priză c.a., difuzorul consumă bateria computerului. Nu lăsați computerul conectat la difuzor pe perioade lungi de timp, pentru a preveni epuizarea bateriei computerului.

Subiect asociat

- [Încărcarea difuzorului](#)
- [Repornirea difuzorului](#)

5-057-418-41(2) Copyright 2024 Sony Corporation

Boxă wireless
ULT FIELD 1

Note privind caracteristicile de rezistență la apă și la praf

Despre performanțele de rezistență la apă și la praf ale boxei

Difuzorul, cu capacul bine prins, are o specificație de rezistență la apă tip IPX7^{*1}, așa cum se specifică în „Grad de protecție contra scufundării în apă” din IEC60529 „Grad de protecție la pătrundere (Cod IP)”^{*3} și o specificație de rezistență la praf de IP6X^{*2}, așa cum se specifică în „Grade de protecție contra obiectelor străine solide”^{*3}.

Lichide cărora li se aplică specificațiile performanței de rezistență la apă

Aplicabil	apă proaspătă, apă de la robinet, apă din piscină, apă sărată
Nu este aplicabil	alte lichide față de cele de mai sus (apă cu săpun, apă cu detergent sau soluții de baie, șampon, apă de la izvoare termale etc.)

*1 Echivalență IPX7: Difuzorul a fost testat și își menține operabilitatea când este scufundat ușor în apă până la o adâncime de 1 m și este lăsat timp de 30 de minute.

*2 Echivalență IP6X: Difuzorul a fost testat și continuă să blocheze praful după agitare timp de 8 ore într-un dispozitiv de testare care conține particule de praf cu un diametru de până la 75 μm.

*3 Accesoriile furnizate și conectorul acestei boxe (USB) nu sunt rezistente nici la apă, nici la praf. Pentru a reduce pericolul de incendii sau electrocutare, nu expuneți boxa la apă sau la picături de apă când utilizați conectorul (USB).

Performanțele de rezistență la apă și la praf ale difuzorului sunt bazate pe măsurătorile noastre, în condițiile descrise aici. Rețineți că defecțiunile rezultate în urma scufundării în apă sau pătrunderii prafului, prin utilizarea incorectă de către client, nu sunt acoperite de garanție.

Pentru a menține performanța de rezistență la apă și la praf

Acordați atenție maximă măsurilor de precauție de mai jos pentru a asigura buna funcționare a difuzorului.

- Boxa a trecut testul de cădere de la 1,22 m pe placaj de 5 cm grosime conform MIL-STD810H Method 516.8-Shock. Cu toate acestea, acest lucru nu garantează absența daunelor sau defecțiunilor, și nici rezistență la apă și praf în toate condițiile. Deformarea sau deteriorarea difuzorului prin cădere sau prin supunerea la șocuri mecanice poate duce la reducerea rezistenței la apă și la praf.
- Nu turnați apă la temperaturi înalte și nu suflați aer încins din uscătoare de păr sau orice alt aparat direct pe difuzor. Nu utilizați niciodată difuzorul în locuri supuse temperaturilor ridicate, de exemplu în saune sau lângă surse de căldură.
- Manipulați capacul (①) cu grijă. Capacul joacă un rol foarte important în menținerea performanțelor de rezistență la apă și la praf. Când utilizați difuzorul, asigurați-vă că este închis complet capacul. Când închideți capacul, aveți grijă să nu permiteți pătrunderea obiectelor străine. Dacă nu este închis complet capacul, performanțele de rezistență la apă și la praf se pot reduce și pot provoca deteriorarea difuzorului în urma pătrunderii apei sau particulelor de praf în difuzor.

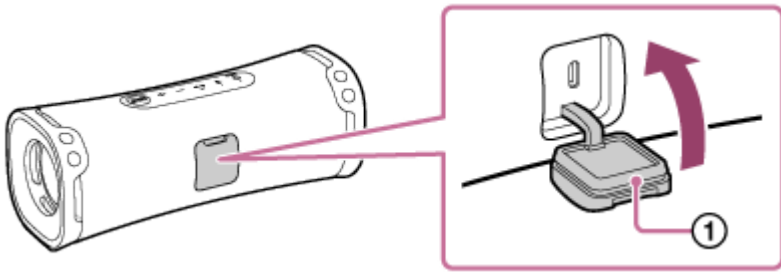

5-057-418-41(2) Copyright 2024 Sony Corporation

Boxă wireless
ULT FIELD 1

Cum se îngrijește difuzorul

Deși partea țesută a difuzorului are aplicat un tratament hidrofug, puteți utiliza difuzorul mai confortabil și pe o perioadă mai lungă de timp, urmând procedura de întreținere de mai jos.

- În cazul în care suprafața difuzorului devine murdară în următoarele cazuri, spălați imediat difuzorul cu apă proaspătă (apă de la robinet, etc.) pentru a elimina murdăria. Dacă lăsați murdărie pe suprafața sa, partea țesută sau secțiunea cu radiator pasiv (①) își poate schimba culoarea sau se poate deteriora sau boxa se poate defecta.
Ex.

- Atunci când sarea, nisipul etc. rămân pe difuzor după utilizarea acestuia pe o plajă, lângă piscină etc.
- Când boxa este pătată cu transpirație sau substanțe străine (protecție solară, ulei de bronzat etc.)

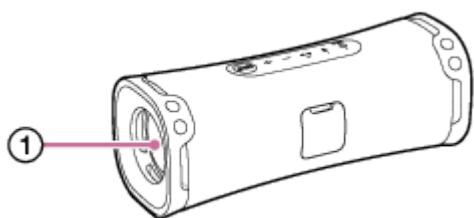

- Ștergeți umiditatea de pe suprafața sa, și puneți difuzorul pe o cârpă moale și uscată, pentru a scurge apa colectată în interiorul difuzorului. Apoi, uscați difuzorul într-un loc aerisit până ce ați eliminat complet umiditatea.
- Calitatea sunetului se poate schimba atunci când apa pătrunde în boxă sau în secțiunea cu radiator pasiv a boxei. Aceasta nu este o defecțiune. Ștergeți umiditatea de pe suprafața sa, și puneți difuzorul pe o cârpă moale și uscată, pentru a scurge apa colectată în interiorul difuzorului. Apoi, uscați difuzorul într-un loc aerisit până ce ați eliminat complet umiditatea.

Notă

- În cazul în care suprafața difuzorului devine murdară, nu folosiți detergent, difuzor, benzină, alcool, etc. pentru a curăța difuzorul, deoarece va afecta capacitățile hidrofuge din partea țesută a difuzorului.
- Mai ales în regiunile reci, nu uitați să ștergeți umezeala după ce utilizați difuzorul. Dacă lăsați umezeala pe suprafața sa, difuzorul poate îngheța și se poate defecta.
- În cazul în care granule de nisip etc. intră în partea țesută sau în alte parte a difuzorului, îndepărtați-le cu atenție. Nu folosiți niciodată un aspirator, etc. pe difuzor. Poate provoca deteriorarea secțiunii cu difuzor sau a altei părți a difuzorului.

Boxă wireless
ULT FIELD 1

Despre tehnologia wireless BLUETOOTH

Tehnologia wireless BLUETOOTH este o tehnologie wireless de rază scurtă, care permite comunicarea între dispozitive digitale, precum smartphone-uri și computere.

Versiunea acceptată și profilurile standardului BLUETOOTH

Un profil este o serie de funcții standardizate pentru fiecare caracteristică a dispozitivelor BLUETOOTH. Difuzorul acceptă următoarea versiune și următoarele profiluri ale standardului BLUETOOTH.

Versiune BLUETOOTH acceptată: Standard BLUETOOTH, versiunea 5.3

Profiluri BLUETOOTH acceptate:

- A2DP (Advanced Audio Distribution Profile): Permite transmiterea și recepția de conținut muzical la înaltă calitate.
- AVRCP (Audio Video Remote Control Profile): Permite reglarea volumului și operații precum redarea/suspendarea muzicii, precum și saltul la începutul melodiei următoare/curente.
- HFP (Hands-free Profile)*: Permite efectuarea de apeluri telefonice hands-free și a operațiilor cu smartphone sau telefonul mobil.
- HSP (Headset Profile)*: Permite efectuarea de apeluri telefonice și operații cu smartphone-ul sau telefonul mobil.

* Dacă smartphone-ul sau telefonul mobil cu funcția BLUETOOTH acceptă atât HFP, cât și HSP, utilizați HFP (Hands-free Profile).

Rază de comunicare maximă

Utilizați tehnologia wireless BLUETOOTH între boxă și un dispozitiv aflat la o distanță de aproximativ 30 m de aceasta. Raza de comunicare maximă se poate reduce în următoarele condiții.

- Când există un obstacol cum ar fi o persoană, un obiect metalic sau un perete între difuzor și dispozitivul BLUETOOTH.
- Când un dispozitiv wireless LAN este utilizat în apropierea difuzorului.
- Când este utilizat un cuptor cu microunde în apropierea difuzorului.
- Când un dispozitiv care generează radiații electromagnetice este utilizat în apropierea difuzorului.

Bandă de frecvențe

Banda 2,4 GHz (2,400 0 GHz - 2,483 5 GHz)

Protecție de conținut corespunzătoare

SCMS-T

Raza de transmisie (A2DP)

20 Hz - 20 000 Hz (frecvență de eșantionare 44,1 kHz)

Interferența de la alte dispozitive

Deoarece dispozitivele BLUETOOTH și wireless LAN (IEEE802.11ax/b/g/n) (2,4 GHz) folosesc aceeași frecvență, pot apărea interferențe la nivel de microunde, provocând reducerea vitezei de comunicare, paraziți, sau o conexiune incorectă dacă difuzorul este utilizat în apropierea unui dispozitiv wireless LAN.

Interferența cu alte dispozitive

Microundele emise de un dispozitiv BLUETOOTH pot afecta funcționarea dispozitivelor electromedicale. Opriți difuzorul și alte dispozitive BLUETOOTH în următoarele locuri, deoarece puteți provoca accidente.

- Dacă sunt prezente gaze inflamabile, în spitale, pe tren, în avion sau într-o stație de alimentare cu carburant
- Lângă uși automate sau alarme de incendiu

Notă

- În funcție de mediul de rețea, este posibil să existe întreruperi în transmisia la rate de biți ridicate.
- Pentru a putea utiliza funcția BLUETOOTH, dispozitivul BLUETOOTH care urmează să fie conectat trebuie să aibă același profil ca al difuzorului. Rețineți că, și dacă există același profil, funcționarea dispozitivelor poate varia în funcție de specificațiile lor.
- Din cauza caracteristicii BLUETOOTH fără fir, sunetul redat prin difuzor are o oarecare întârziere față de sunetul redat prin dispozitivul BLUETOOTH în timp ce vorbiți la telefon sau ascultați muzică.
- Difuzorul acceptă funcții de securitate care respectă standardul BLUETOOTH pentru a oferi o conexiune securizată când se utilizează tehnologia wireless BLUETOOTH, însă este posibil ca securitatea să fie insuficientă, în funcție de setare. Aveți grijă când comunicați prin tehnologia wireless BLUETOOTH.
- Nu ne asumăm răspunderea pentru scurgerile de informații apărute în timpul comunicării prin BLUETOOTH.
- Dispozitivele cu funcția BLUETOOTH trebuie să fie conforme cu standardul BLUETOOTH specificat de Bluetooth SIG, Inc. și trebuie să fie autentificate. Chiar dacă dispozitivul conectat este conform standardului BLUETOOTH de mai sus, unele dispozitive pot să nu fie conectate sau să nu funcționeze corect, în funcție de caracteristicile sau specificațiile dispozitivului.
- Pot apărea paraziți sau întreruperi în redarea sunetului, în funcție de dispozitivul BLUETOOTH conectat la difuzor, de mediul de comunicare sau de mediul de utilizare.
- Un dispozitiv cu un radio sau un tuner încorporat nu poate fi conectat la difuzor printr-o conexiune BLUETOOTH, deoarece pot apărea paraziți în timpul emisieii.
- Amplasați difuzorul mai departe de televizor, radio sau tuner etc. deoarece pot apărea paraziți în timpul emisieii.

Boxă wireless
ULT FIELD 1

Licențe

- Acest produs conține software pe care Sony îl utilizează conform unui acord de licențiere încheiat cu proprietarul drepturilor de autor corespunzător. Suntem obligați să anunțăm conținutul acestui acord clienților conform cerințelor din partea proprietarului drepturilor de autor pentru software. Vă rugăm să accesați următoarea adresă URL și citiți textul.
<https://rd1.sony.net/help/speaker/sl/24/>
- Utilizarea simbolului Made for Apple înseamnă că un accesoriu a fost conceput pentru a fi conectat anume la produsul/produsele Apple identificate în simbol și a fost certificat de dezvoltator pentru a respecta standardele de performanță Apple. Apple nu este responsabil pentru utilizarea acestui dispozitiv sau pentru conformitatea acestuia la standardele de securitate și de reglementare.
- Serviciile oferite de terți pot fi modificate, suspendate sau reziliate fără o notificare prealabilă. Sony nu poartă nicio responsabilitate în astfel de situații.

Boxă wireless
ULT FIELD 1

Mărci comerciale

- Google, Android și Google Play sunt mărci comerciale ale Google LLC.
- Apple, sigla Apple, iPhone, iPod, iPod touch, Mac, macOS și Siri sunt mărci comerciale ale companiei Apple Inc., înregistrată în Statele Unite ale Americii și în alte țări.
- App Store este o marcă de servicii a Apple Inc., înregistrată în Statele Unite ale Americii și în alte țări.
- IOS este o marcă comercială sau o marcă comercială înregistrată a Cisco în Statele Unite ale Americii și în alte țări și este utilizată sub licență.
- Microsoft și Windows sunt mărci comerciale înregistrate sau mărci comerciale ale Microsoft Corporation în Statele Unite ale Americii și/sau în alte țări.
- Marca verbală și siglele BLUETOOTH® sunt mărci comerciale înregistrate și aparțin Bluetooth SIG, Inc., iar utilizarea acestor mărci de către Sony Group Corporation și subsidiarii săi se face sub licență.
- USB Type-C® și USB-C® sunt mărci comerciale înregistrate ale USB Implementers Forum.

Toate celelalte mărci comerciale și mărci comerciale înregistrate sunt mărci comerciale sau mărci comerciale înregistrate ale deținătorilor respectivi. În acest manual, simbolurile ™ și ® nu sunt specificate.

Boxă wireless
ULT FIELD 1

Ce pot face pentru a remedia o problemă?

Dacă difuzorul nu funcționează conform așteptărilor, încercați următorii pași pentru a rezolva problema.

- Identificați simptomele acestei probleme în acest Ghid de asistență și încercați măsurile de remediere indicate.
- Încărcați difuzorul.
Este posibil să puteți remedia anumite probleme prin încărcarea bateriei încorporate.
- Reporniți difuzorul.
- Inițializați difuzorul.
Prin această operație, se restabilesc setări precum cele de volum etc. la setările implicite și se șterg toate informațiile privind asocierea.
- Căutați informații cu privire la problemă pe site-ul de asistență pentru clienți.
- Accesați următoarele pagini principale de asistență pentru a obține informații de asistență privind difuzorul dvs.:
 - Pentru clienții din Americi:
<https://www.sony.com/am/support>
 - Pentru clienții din Europa:
<https://www.sony.eu/support>
 - Pentru clienții din China:
<https://service.sony.com.cn>
 - Pentru clienții din alte țări/regiuni:
<https://www.sony-asia.com/support>

Dacă operațiile de mai sus nu dau rezultate, consultați cel mai apropiat dealer Sony.

Subiect asociat

- [Repornirea difuzorului](#)
- [Inițializarea difuzorului](#)

Boxă wireless
ULT FIELD 1

Nu se poate încărca difuzorul

- Când utilizați un adaptor c.a. USB (disponibil în comerț), asigurați-vă că este bine conectat cablul USB la difuzor și la adaptorul c.a. USB. Apoi, asigurați-vă că adaptorul c.a. USB este bine conectat la o priză c.a.
- Când utilizați un adaptor c.a. USB (disponibil în comerț), asigurați-vă că are capacitatea de a produce un curent de 1,5 A sau mai mult. Puteți utiliza un adaptor c.a. USB cu un curent de ieșire de 500 mA sau mai mult, însă mai mic de 1,5 A, însă întregul proces de încărcare poate dura foarte mult. Când utilizați un astfel de adaptor c.a. USB, se recomandă să opriți difuzorul înainte de încărcarea bateriei. Utilizarea unui adaptor c.a. USB cu un curent de ieșire mai mic de 500 mA pentru încărcarea bateriei nu este garantată. Durata de încărcare poate varia în funcție de temperatura ambiantă sau de gradul de utilizare a difuzorului.
- Difuzorul acceptă adaptoare c.a. USB care pot genera un curent de ieșire de 3,0 A sau 1,5 A. Dacă utilizați un adaptor c.a. USB cu un curent de ieșire de 3,0 A pentru încărcarea bateriei, utilizați un cablu USB Type-C (conform cu standardul USB) care acceptă un curent de ieșire de 3,0 A. Cablul USB furnizat acceptă un curent de ieșire de până la 1,5 A. Utilizarea oricăror altor dispozitive nu este garantată pentru încărcarea bateriei. Durata de încărcare poate varia în funcție de temperatura ambiantă sau de gradul de utilizare a difuzorului.
- Încărcați difuzorul la o temperatură ambiantă cuprinsă între 5 °C și 35 °C. Rețineți că temperatura camerei poate scădea la 5 °C sau mai puțin în funcție de anotimp, mai ales pe timp de iarnă.
- Puteți încărca bateria încorporată a difuzorului prin conectarea difuzorului la un computer echipat și cu un port de încărcare USB. Cu toate acestea, nu s-a testat și constatat compatibilitatea tuturor computerelor cu această procedură, iar aceasta nu se aplică computerelor asamblate pe cont propriu.
- În funcție de tipul sau specificațiile unui adaptor c.a. USB, dacă utilizați difuzorul la un volum ridicat, puterea rămasă în bateria reîncărcabilă încorporată poate scădea sau difuzorul se poate opri chiar dacă este conectat la o priză c.a. prin adaptorul c.a. USB. Acest comportament nu indică totuși o defecțiune. Dacă apare o astfel de situație, opriți difuzorul și lăsați bateria să se încarce complet înainte de a utiliza difuzorul.

Subiect asociat

- [Încărcarea difuzorului](#)
- [Despre indicatoare](#)
- [Note privind încărcarea](#)

Boxă wireless
ULT FIELD 1

Difuzorul nu poate fi activat sau difuzorul se oprește brusc

- Este posibil ca bateria reîncărcabilă încorporată să se fi epuizat sau să fie în curs de descărcare. Conectați difuzorul la o priză c.a. printr-un adaptor c.a. USB (disponibil în comerț) pentru încărcarea bateriei.
- În funcție de tipul sau specificațiile unui adaptor c.a. USB, dacă utilizați difuzorul la un volum ridicat, puterea rămasă în bateria reîncărcabilă încorporată poate scădea sau difuzorul se poate opri chiar dacă este conectat la o priză c.a. prin adaptorul c.a. USB. Acest comportament nu indică totuși o defecțiune. Dacă apare o astfel de situație, opriți difuzorul și lăsați bateria să se încarce complet înainte de a utiliza difuzorul.
- Este posibil ca funcția Așteptare automată să fi fost activată. Dezactivați funcția Așteptare automată.

Subiect asociat

- [Încărcarea difuzorului](#)
- [Funcția Așteptare automată \(economisire energie\)](#)

Boxă wireless
ULT FIELD 1

Nu există sunet/Se aude sunet de la o singură boxă/Nivel scăzut al sunetului/Sunet distorsionat/Bâzâit sau paraziți în semnalul produs de boxă/Vocea apelanților nu se aude sau se aude încet

- Verificați dacă sunt pornite atât difuzorul, cât și dispozitivul conectat.
- Măriți volumul difuzorului și dispozitivul conectat.
- În funcție de dispozitivul BLUETOOTH conectat, reglarea volumului pe dispozitivul BLUETOOTH poate să nu schimbe nivelul de volum al difuzorului (i.e. indicatorul  (alimentare) nu clipește intermitent). Când volumul difuzorului pare scăzut, reglați nivelul volumului pe dispozitivul BLUETOOTH la un nivel adecvat, iar apoi reglați nivelul volumului difuzorului cu butoanele (volum) –/+ de pe difuzor.
- Verificați dacă dispozitivul conectat redă sunetul.
- Pentru a utiliza o aplicație pentru apeluri video pe un computer, utilizați computerul pentru a schimba profilul BLUETOOTH pe HFP sau HSP.
În timpul unui apel video, calitatea sunetului poate scădea în funcție de condițiile legăturii de comunicare.
- În cazul în care conectați un computer la difuzor, asigurați-vă că setarea de ieșire audio a computerului este setată pentru un dispozitiv BLUETOOTH.
- Verificați dacă difuzorul a stabilit o conexiune prin BLUETOOTH cu dispozitivul BLUETOOTH.
- Asociați difuzorul și dispozitivul BLUETOOTH din nou.
- Înainte de a conecta 2 difuzoare printr-o conexiune BLUETOOTH pentru funcția Pereche Stereo, este necesară actualizarea software-ului preinstalat la cea mai recentă versiune pe fiecare difuzor.
- Dacă dispozitivul conectat are o funcție de egalizator, dezactivați-o.
- Îndepărtați difuzorul de dispozitive precum cuptoarele cu microunde și punctele de acces LAN wireless.
- Mutați dispozitivul BLUETOOTH mai aproape de difuzor. Dacă există vreun obstacol între difuzor și dispozitivul BLUETOOTH, debarasați.
- Dacă indicatorul CHARGE începe să clipească lent, opriți difuzorul și încărcați bateria încorporată la un nivel suficient.
- Un dispozitiv cu un radio sau un tuner încorporat nu poate fi conectat la difuzor printr-o conexiune BLUETOOTH, deoarece pot apărea paraziți în timpul emisieii.
- Amplasați difuzorul mai departe de televizor, radio sau tuner etc. deoarece pot apărea paraziți în timpul emisieii.
- Dacă utilizați funcția Pereche Stereo și dacă orice alt dispozitiv sau dispozitive BLUETOOTH precum un mouse BLUETOOTH sau o tastatură BLUETOOTH sunt conectate la dispozitivul BLUETOOTH, anulați conexiunea dintre acestea.
- Există câteva dispozitive BLUETOOTH la care se poate schimba calitatea conexiunii BLUETOOTH. Dacă dispozitivul dvs. este compatibil cu această funcție, selectați „Priorizare conexiune stabilă (SBC)” pentru calitatea conexiunii BLUETOOTH. Pentru detalii, consultați instrucțiunile de utilizare ce însoțesc dispozitivul.

- Selectați „Prioritizare conexiune stabilă (SBC)” pentru calitatea conexiunii BLUETOOTH a difuzorului.
- Instalați cea mai recentă versiune de „Sony | Music Center” pe dispozitivul conectat. Dacă nu puteți utiliza cea mai recentă versiune a „Sony | Music Center” sau nu puteți conecta boxa și un dispozitiv BLUETOOTH prin conexiunea BLUETOOTH, dezinstalați „Sony | Music Center” și reinstalați-o.
- Când primiți/efecuați un apel telefonic, verificați dacă ieșirea dispozitivului BLUETOOTH este setată pentru difuzor.
- În funcție de aplicația utilizată pe dispozitivul BLUETOOTH conectat, s-ar putea să nu auziți sunet. În astfel de situații, închideți aplicația și reporniți-o. S-ar putea ca altfel să rezolvați problema.

Subiect asociat

- [Încărcarea difuzorului](#)
- [Asocierea și conectarea cu dispozitive BLUETOOTH](#)
- [Ascultarea muzicii de pe un dispozitiv printr-o conexiune BLUETOOTH](#)
- [Selectarea calității pentru redarea muzicii printr-o conexiune BLUETOOTH \(codec\)](#)
- [Despre indicatoare](#)
- [Primirea unui apel](#)
- [Efectuarea unui apel](#)

Boxă wireless
ULT FIELD 1

Sunetul scade în timpul utilizării





- Sunetul poate scădea în următoarele cazuri. Aceasta nu reprezintă o defecțiune.
 - Când bateria încorporată este aproape descărcată și indicatorul CHARGE clipește lent, iar difuzorul este alimentat exclusiv de bateria încorporată.
 - Când bateria reîncărcabilă încorporată se descarcă în urma utilizării îndelungate a difuzorului la un volum ridicat, chiar dacă difuzorul a fost conectat la o priză c.a. printr-un adaptor c.a. USB (disponibil în comerț) sau la un computer care este echipat cu un port de încărcare USB.
 - Când temperatura din mediul difuzorului este ridicată.
- Dacă sunetul scade în timpul utilizării, urmați procedura de mai jos.
 1. Opriți difuzorul.
 2. Încărcați bateria încorporată la un nivel suficient.

Subiect asociat

- [Încărcarea difuzorului](#)

Boxă wireless
ULT FIELD 1

Nu se poate asocia difuzorul cu un dispozitiv BLUETOOTH

- Așezați difuzorul și dispozitivul BLUETOOTH la o distanță de maximum 1 m unul față de celălalt.
- Pentru a utiliza funcția Pereche Stereo, asociați cu difuzorul la care indicatorul  (BLUETOOTH) clipește în albastru.
- Dacă indicatorul  (BLUETOOTH) nu clipește de două ori în albastru, apăsați butonul  (BLUETOOTH). Veți auzi mesajul de ghidare vocală (Pairing (Asociere)), iar indicatorul  (BLUETOOTH) începe să clipească de două ori (modul de asociere).
- Odată ce difuzorul este inițializat, este posibil ca dispozitivele iPhone să nu se poată conecta la difuzor. În acest caz, ștergeți informațiile de asociere din iPhone, apoi asociați-le din nou.
- Verificați dacă dispozitivul BLUETOOTH este pornit și dacă funcția BLUETOOTH este activată în dispozitiv.
- Dacă difuzorul nu este afișat în dispozitivul BLUETOOTH, opriți funcția BLUETOOTH din dispozitiv, iar apoi reactivați funcția BLUETOOTH. Este posibil ca simptomele să se amelioreze.

Subiect asociat

- [Asocierea și conectarea cu dispozitive BLUETOOTH](#)
- [Despre indicatoare](#)
- [Inițializarea difuzorului](#)

Boxă wireless
ULT FIELD 1

Semnalul redat de difuzor este întrerupt

Când preferința „Prioritizare calitate sunet” este selectată pentru calitatea conexiunii BLUETOOTH, recepția semnalului în difuzor poate varia în funcție de combinația configurării pe dispozitivul BLUETOOTH și condițiile ambiante. În astfel de situații, următoarele soluții pot rezolva problema.

- Îndepărtați difuzorul de dispozitive precum cuptoarele cu microunde și punctele de acces LAN wireless.
- Există câteva dispozitive BLUETOOTH la care se poate schimba calitatea conexiunii BLUETOOTH. Dacă dispozitivul dvs. este compatibil cu această funcție, selectați „Prioritizare conexiune stabilă (SBC)” pentru calitatea conexiunii BLUETOOTH. Pentru detalii, consultați instrucțiunile de utilizare ce însoțesc dispozitivul.
- Selectați „Prioritizare conexiune stabilă (SBC)” pentru calitatea conexiunii BLUETOOTH a difuzorului.

Subiect asociat

- [Selectarea calității pentru redarea muzicii printr-o conexiune BLUETOOTH \(codec\)](#)

Boxă wireless
ULT FIELD 1

Nu se poate conecta un dispozitiv BLUETOOTH la difuzor pentru funcția Pereche Stereo

- Efectuați actualizarea software-ului preinstalat la ultima versiune pe fiecare difuzor care se conectează pentru funcție. (Pentru detalii despre procedura de actualizare, consultați [Actualizarea software-ului preinstalat.](#))
- Actualizați „Sony | Music Center” la cea mai recentă versiune înainte de a seta funcția Pereche Stereo. Pentru detalii despre „Sony | Music Center”, consultați următorul URL: <https://www.sony.net/smcqa/>
- Asigurați-vă că cele 2 difuzoare care se conectează la funcție se află pe o distanță de 1 m unul față de celălalt.
- Când redarea muzicală este în curs, opriți redarea înainte de a set funcția Pereche Stereo.

Subiect asociat

- [Ascultarea muzicii fără fir, cu 2 difuzoare \(funcția Pereche Stereo\)](#)
- [Funcțiile oferite de „Sony | Music Center”](#)
- [Actualizarea software-ului preinstalat](#)

Boxă wireless
ULT FIELD 1

Repornirea difuzorului

Dacă apar situațiile precum cele de mai jos, printre altele, apăsați prelungit butonul  (alimentare) timp de aproximativ 10 secunde pentru a reporni difuzorul.

- Nu puteți utiliza difuzorul după ce îl porniți.
- Nu puteți utiliza difuzorul după depanarea problemelor de asociere.

Difuzorul este dezactivat în timpul procesului de repornire și apoi este repornit după încheierea procesului.

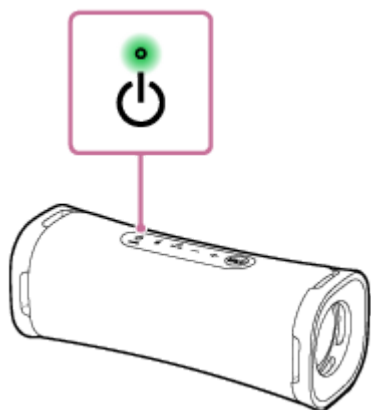

Notă

- Prin repornirea difuzorului nu se șterg informațiile de asociere. Totuși, informațiile privind asocierea sunt stocate în difuzor când difuzorul este dezactivat. După asocierea difuzorului cu un nou dispozitiv, opriți difuzorul și reporniți-l, apoi reactivați-l.
- Prin repornirea difuzorului se pot modifica setările de volum, funcție sau sunet.

Boxă wireless
ULT FIELD 1

Inițializarea difuzorului

Dacă difuzorul nu funcționează corect după ce îl reporniți, inițializați difuzorul pentru a reveni la setările implicite.

În timp ce difuzorul este pornit, apăsați prelungit pe butonul (volum) – și butonul  (BLUETOOTH) până când difuzorul se oprește (5 secunde sau mai mult).

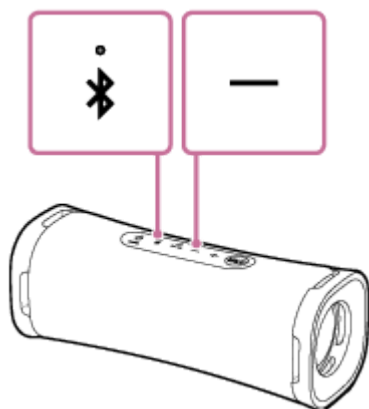

Difuzorul este inițializat. Setările precum volumul etc. sunt restabilite la setările implicite și toate informațiile de asociere se elimină.

Notă

- Difuzorul nu poate fi inițializat în timp ce alimentarea este oprită.

Subiect asociat

- [Asocierea și conectarea cu dispozitive BLUETOOTH](#)
- [Repornirea difuzorului](#)

Boxă wireless
ULT FIELD 1

Specificații

Difuzor

Unitate difuzor

Unitate woofer: Aprox. 83 mm × 42 mm (1)

Unitate tweeter: Aprox. 16 mm dia. (1)

Tip incintă

Model cu radiator pasiv

Microfon

Specificații microfon încorporat

Tip: Condensator electret

Caracteristică direcțională: Omnidirecțional

Interval de frecvență efectivă: 100 Hz - 7 000 Hz

Specificații generale

Alimentare

CC 5 V 3 A (folosind un adaptor c.a. USB disponibil în comerț capabil să alimenteze cu 3,0 A) sau folosind bateria litiu-ion încorporată

Temperaturile de funcționare

5 °C - 35 °C

Dimensiuni (inclusiv piesele proeminente și comenzile)

Aprox. 206 mm × 77 mm × 76 mm (l/î/a)

Masa (inclusiv bateria)

Aprox. 650 g

Sugestie

- Pentru a afla durata necesară încărcării bateriei reîncărcabile încorporate și autonomia bateriei încorporate cât redarea audio de la un dispozitiv BLUETOOTH este în curs, consultați [Încărcarea difuzorului](#).

Cerințe de sistem pentru încărcarea bateriei prin USB

Folosind un adaptor c.a. USB disponibil în comerț care să poată genera un curent de ieșire de 1,5 A sau de 3,0 A* (Utilizarea unui adaptor c.a. USB capabil să genereze un curent de ieșire de 3,0 A, reduce durata de încărcare a bateriei.)

* Când se utilizează un adaptor c.a. USB cu un curent de ieșire de 3,0 A, asigurați-vă că utilizați un cablu USB Type-C care respectă standardul USB și care acceptă un curent de ieșire de 3,0 A. Cablul USB furnizat acceptă un curent de ieșire de până la 1,5 A.

Modele compatibile de iPhone/iPod

iPhone 14 Pro Max, iPhone 14 Pro, iPhone 14 Plus, iPhone 14, iPhone SE (a 3-a generație), iPhone 13 Pro Max, iPhone 13 Pro, iPhone 13, iPhone 13 mini, iPhone 12 Pro Max, iPhone 12 Pro, iPhone 12, iPhone 12 mini, iPhone SE (a 2-a generație), iPhone 11 Pro Max, iPhone 11 Pro, iPhone 11, iPhone XS Max, iPhone XS, iPhone XR, iPhone X, iPhone 8 Plus, iPhone 8, iPhone 7 Plus, iPhone 7, iPod touch (a 7-a generație)
(Începând din noiembrie 2023)

5-057-418-41(2) Copyright 2024 Sony Corporation