

Trådlös högtalare
ULT FIELD 1

Modell: YY7862E

Utförande och specifikationer kan ändras utan föregående meddelande.

Snabbstartsguide**Ladda ner appen**

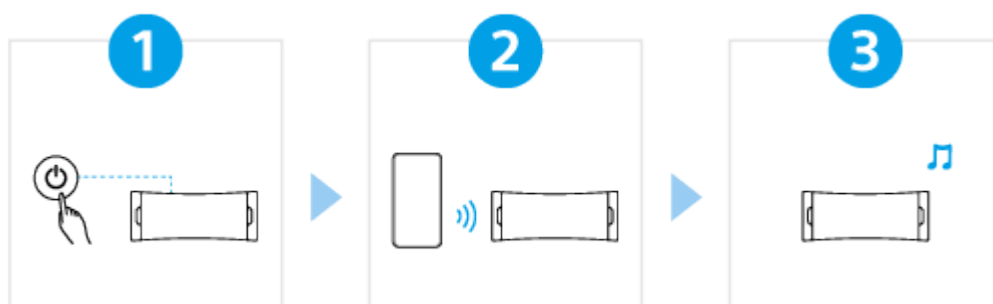

Genom att använda "Sony | Music Center" kan du justera en equalizer och ljudkvaliteten på högtalaren som är ansluten via en BLUETOOTH®-anslutning. Du kan även styra och spela upp från olika ljudkällor som är anslutna till högtalaren. För att använda alla funktioner och prestandaförbättringar, använd de senaste versionerna av "Sony | Music Center" och högtalarens inbyggda programvara. Se följande för mer information.

<https://www.sony.net/elesupport/>**Vi börjar använda**

1

Slå på strömmen



Tryck på  (ström)-knappen. När du använder högtalaren för första gången efter inköpet går högtalaren automatiskt in i parkopplingsläge och  (BLUETOOTH)-indikatorn börjar dubbelblinka (parkopplingsläge).

2

Ansluta till BLUETOOTH-enheter



Använd BLUETOOTH-enheten för att utföra parkopplingen och/eller upprätta en BLUETOOTH-anslutning.

När en BLUETOOTH-anslutning är upprättad hör du meddelandeljudet från högtalaren och  (BLUETOOTH)-indikatorn ändras från att blinka till att lysa stadigt.

3

Lyssna på musik



Starta uppspelningen på en BLUETOOTH-enhet.

SRS-ULT10

Komma igång

[Delar och kontroller](#)

[Placera högtalaren](#)

Enheter som ingår

[Använda remmen](#)

Strömkälla/laddning

[Ladda högtalaren](#)

[Slå på strömmen](#)

[Stänga av strömmen](#)

[Automat. standby_\(energisparkfunktion\)](#)

[Använda högtalaren med mindre strömförbrukning från det uppladdningsbara batteriet \(STAMINA\)](#)

Göra anslutningar

BLUETOOTH-enhet

[Hur man gör trådlösa anslutningar till BLUETOOTH-enheter](#)

[Ansluta till BLUETOOTH-enheter enkelt med "Sony | Music Center" via en BLUETOOTH-anslutning.](#)

[Parkoppling och anslutning med BLUETOOTH-enheter](#)

[Ansluta till en dator via en BLUETOOTH-anslutning_\(Windows®\).](#)

[Ansluta med en dator via en BLUETOOTH-anslutning \(Mac\)](#)

Lyssna på musik

BLUETOOTH-enhet

[Lyssna på musik från en enhet via en BLUETOOTH-anslutning](#)

[Välja kvalitet för musikuppspelning via en BLUETOOTH-anslutning \(codec\)](#)

[Codecs som stöds](#)

[Avsluta BLUETOOTH-anslutningen \(efter användning\)](#)

Växla ljudeffekt

Funktionen Stereopar

[Lyssna på musik trådlöst med 2 högtalare \(funktionen Stereopar\)](#)

Telefonsamtal

[Ringa ett videosamtal på en dator](#)

[Ta emot ett samtal](#)

[Ringa ett samtal](#)

Använda "Sony | Music Center"

[Vad du kan göra med "Sony | Music Center"](#)

[Installera "Sony | Music Center"](#)

Använda rösthjälpsfunktionen

[Använda rösthjälpsfunktionen \(Google™-appen\)](#)

[Använda rösthjälpsfunktionen \(Siri\)](#)

Information

[Om indikatorerna](#)

[Uppdatera den förinstallerade programvaran](#)

Anmärkingar om användning

[Försiktighetsanvisningar](#)

[Anmärkingar om laddning](#)

[Anmärkning gällande vattentät och dammtät funktion](#)

[Ta hand om högtalaren](#)

[Om trådlös BLUETOOTH-teknik](#)

[Licenser](#)

[Varumärken](#)

Felsökning

[Vad kan jag göra för att lösa ett problem?](#)

Strömförsörjning

[Det går inte att ladda högtalaren](#)

[Det går inte att slå på högtalaren eller högtalaren stängs plötsligt av](#)

Ljud

[Inget ljud/Ljud från bara en högtalare/Låg ljudnivå/Förvrängt ljud/Brummande ljud eller brus matas ut från högtalaren/Ingen röst hörs eller låg röst från de som ringer](#)

[Ljudet blir lågt under användning](#)

BLUETOOTH-anslutning

[Det går inte att koppla högtalaren med en BLUETOOTH-enhet](#)

[Utmatning från högtalaren avbryts](#)

[Det går inte att ansluta en BLUETOOTH-enhet till högtalaren för funktionen Stereopar](#)

Återställning

[Starta om högtalaren](#)

[Initiera högtalaren](#)

Tekniska data

[Tekniska data](#)

Delar och kontroller

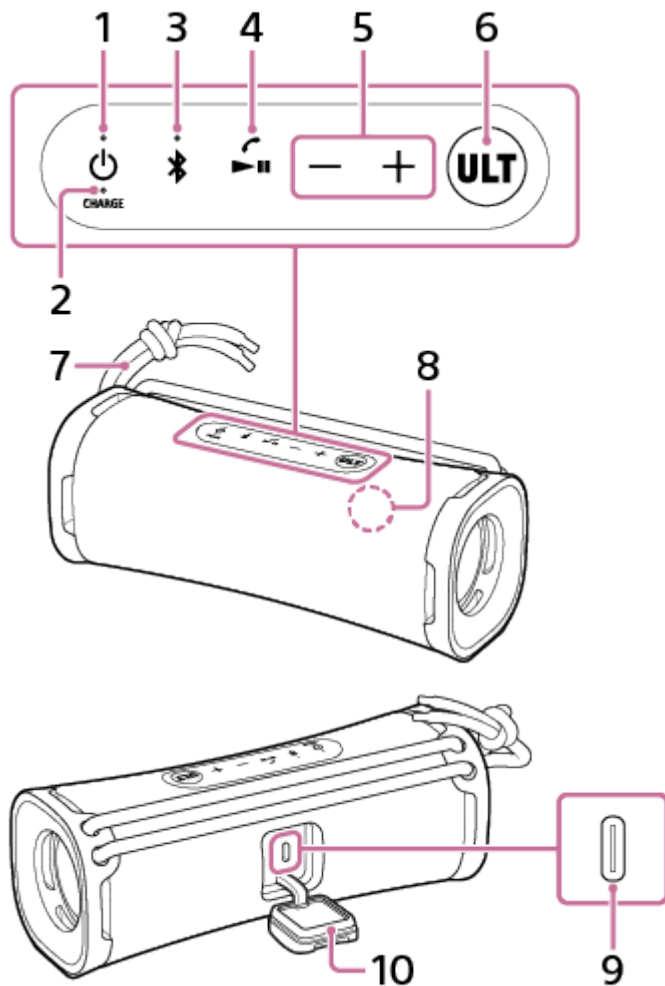

1. (ström)-knapp med indikator
2. CHARGE-indikator
3. (BLUETOOTH)-knapp med indikator
4. Knappen (uppspelning)/knappen (samtal)
5. Knapparna $-/+$ (volym)
6. ULT-knapp
7. Rem
8. Mikrofon
9. DC ingångsport (USB Type-C®)*
10. Lock

* Denna port är inte kompatibel med musikuppspelning.

Relaterade avsnitt

- [Om indikatorerna](#)

5-057-417-71(2) Copyright 2024 Sony Corporation

Trådlös högtalare
ULT FIELD 1

Placera högtalaren

Högtalaren kan även placeras i vertikalt läge.

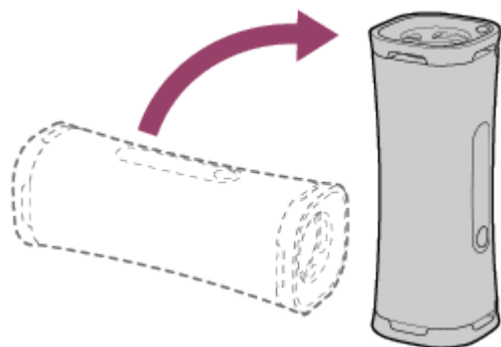

Trådlös högtalare
ULT FIELD 1

Använda remmen

Du kan lätt bära med dig högtalaren genom att hålla i remmen som sitter på högtalaren.

1 Justera längden på remmen.

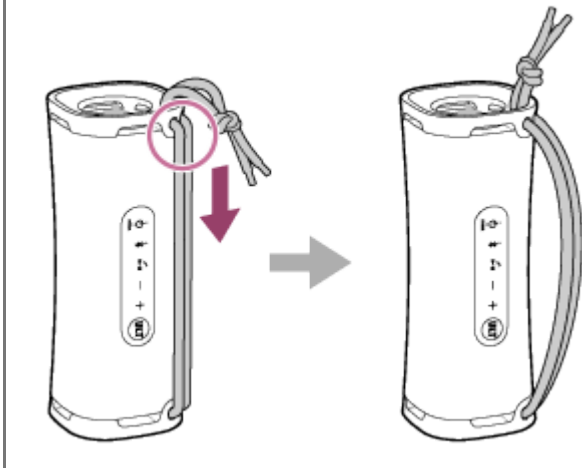

OBS!

- Använd inte någonting annat än den medföljande remmen.
- Dra inte för hårt i remmen som sitter på högtalaren och svinga inte runt med högtalaren.
- Använd inte remmen med någon annan enhet än högtalaren.

Trådlös högtalare
ULT FIELD 1

Ladda högtalaren

Högtalaren kan drivas med ström antingen från ett nätuttag anslutet med en USB-nätadapter (finns i handeln) och den medföljande USB Type-C-kabeln eller från det uppladdningsbara inbyggda batteriet.

När högtalaren används för första gången, se till att ladda det inbyggda batteriet i minst 1 timme innan högtalaren slås på.

Om det inbyggda batteriet laddas i förväg, kan du använda högtalaren med endast batteriström.

1 Anslut högtalaren till ett nätuttag för att ladda den.

Anslut ena änden på den medföljande USB Type-C-kabeln till DC ingångsporten på högtalaren och den andra änden till en USB-nätadapter (finns i handeln), och anslut sedan USB-nätadaptern till ett nätuttag. Högtalaren stöder USB-nätadapterar som kan leverera en utgångsström på 3,0 A eller 1,5 A. När en USB-nätadapter med en utgångsström på 3,0 A för batteriladdning används, se till att använda en USB Type-C-kabel (som överensstämmer med USB-standarden) som har stöd för en utgångsström på 3,0 A. Den medföljande USB-kabeln stöder en utgångsström på upp till 1,5 A. Användning av andra enheter för batteriladdning kan inte garanteras att fungera. Laddningstiden kan också variera beroende på omgivningstemperaturen eller hur högtalaren används.

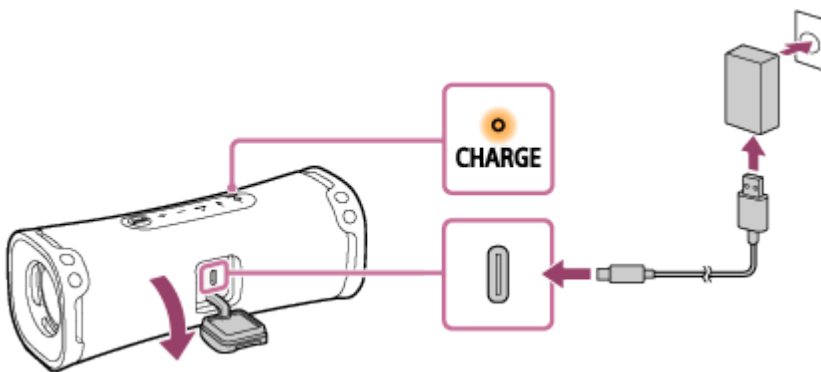

CHARGE-indikatorn lyser i orange medan laddning pågår.

Den uppskattade laddningstiden varierar beroende på utmatningskapaciteten för den anslutna USB-nätadaptern (finns i handeln). Dessutom kan det ta längre tid än den nedan uppgivna laddningstiden beroende på typen av och specifikationerna för USB-nätadaptern och USB-kabeln. Laddningstiden kan också skilja sig från den nedan angivna tiden beroende på omgivningstemperaturen eller hur högtalaren används.

Följande tid anges som en referens.

- När en kommersiellt tillgänglig USB-nätadapter som kan leverera en utgångsström på 1,5 A är ansluten tar det cirka 5 timmar* att ladda och CHARGE-indikatorn släcks.
- När en kommersiellt tillgänglig USB-nätadapter används, kontrollera att den kan leverera en utgångsström på 1,5 A eller mer. Du kan också använda en USB-nätadapter med en utgångsström på 500 mA eller mer och mindre än 1,5 A, men det kan mycket lång tid innan laddningen är klar. När du använder en sådan USB-nätadapter, rekommenderas det att du stänger av högtalaren innan batteriet laddas. Användning av en USB-nätadapter med en utgångsström på mindre än 500 mA för batteriladdning kan inte garanteras att fungera.

* Tiden som krävs för att det urladdade batteriet ska bli fulladdat (100 %) när högtalaren är avstängd.

Efter att du har kopplat från USB-kabeln från högtalaren när batteriladdningen är klar, se till att stänga locket ordentligt.

Locket är väldigt viktigt när det gäller enhetens vattensäkerhet och dammtätthet.

Kontrollera slutförd laddning

Om det inbyggda batteriet är fulladdat när du ansluter högtalaren till ett nätuttag med en USB-nätadapter (finns i handeln), tänds CHARGE-indikatorn i orange och släcks sedan efter ungefär 1 minut.

- **Vid användning av Android™-smartmobil med Android 8.1 eller senare installerat**

När högtalaren är ansluten till en Android-smartmobil via en HFP (Hands-free Profile) BLUETOOTH-anslutning, tryck på [Settings] - [Device connection] - [Bluetooth] på smartmobilen. Den återstående batterikraften för högtalaren visas tillsammans med den anslutna BLUETOOTH-enhetens namn. För detaljer, se bruksanvisningen som medföljde din Android-smartmobil.

Observera att den återstående batterikraften som visas på smartmobilen kan skilja sig från den faktiska återstående batterikraften för högtalaren. Betrakta denna information som en referens.

- **När iPhone används**

Medan högtalaren är ansluten till iPhone via en HFP (Hands-free Profile) BLUETOOTH-anslutning, visas den återstående batterikraften för högtalaren på widgetskärmen på iPhone. För detaljer, se bruksanvisningen som medföljde din iPhone.

Observera att den återstående batterikraften som visas på iPhone kan skilja sig från den faktiska återstående batterikraften för högtalaren. Betrakta denna information som en referens.

Driftstid för inbyggt batteri

- Ca 12 timmar
 - Volymnivå: 25
 - Ljud: ULT POWER SOUND på
- Ca 3 timmar
 - Volymnivå: 50 (MAX.)
 - Ljud: ULT POWER SOUND på

Driftstiden för det inbyggda batteriet ovan är uppmätt med vår angivna musikkälla.

Faktisk prestationstid kan variera från den angivna tiden beroende på volymen, låtar spelade, omgivande temperatur, och användningsförhållanden.

När det inbyggda batteriet börjar bli svagt

När CHARGE-indikatorn börjar blinka långsamt, har det inbyggda batteriet blivit svagt och behöver laddas.

Om CHARGE-indikatorn blinkar 3 gånger i orange och släcks när du slår på högtalaren, är det inbyggda batteriet tomt och behöver laddas.

Tips

- Du kan också ladda högtalarens inbyggda batteri genom att ansluta högtalaren till en dator som är utrustad med en USB-laddningsport. Men inte alla datorer har testats och funnits kompatibla med denna procedur och proceduren är inte tillämplig på hembyggda datorer.
- Så länge som högtalaren är ansluten till ett nätuttag med en USB-nätadapter (finns i handeln) eller till en dator som är utrustad med en USB-laddningsport, kan högtalarens inbyggda batteri laddas även medan musikuppspelning från högtalaren pågår. Men det kan dock ta en lång stund innan laddningen är slutförd beroende på hur högtalaren används. Det rekommenderas att du stänger av högtalaren innan batteriet laddas.
- Slå på STAMINA i "Sony | Music Center" för att minska strömförbrukningen när det uppladdningsbara inbyggda batteriet används, så att du kan spela upp musik under en längre tid.

OBS!

- Beroende på typen av eller specifikationerna för USB-nätadaptern och om du använder högtalaren på hög volym, kan det hända att den återstående kraften i det uppladdningsbara inbyggda batteriet minskar eller att högtalaren kanske stängs av även medan högtalaren är ansluten till ett nätuttag med USB-nätadaptern. Detta är dock inte något fel. Om ett sådant fall inträffar, stäng av högtalaren och låt batteriet laddas innan du använder högtalaren.
- Högtalarens maximala uteffekt kan bli lägre när det inbyggda batteriet börjar laddas ur.
- I en extremt kall eller varm miljö avbryts laddningen av säkerhetsskäl. Om laddningen tar lång tid, resulterar även det i att laddningen av högtalaren avbryts. För att lösa dessa problem, koppla från USB-kabeln och anslut den sedan igen inom en användningstemperatur mellan 5 °C och 35 °C.
- Ladda inte högtalarens inbyggda batteri på platser där vatten kan stänka på den. Den medföljande USB Type-C-kabeln såväl som USB-porten bakom locket är inte utformade att vara vare sig vattensäkra eller dammtäta.
- Även om du inte ska använda högtalaren under en längre tid, bör du ladda det inbyggda batteriet tillräckligt var 6:e månad för att behålla dess prestanda.
- När Android-smartmobilen är konfigurerad att använda endast A2DP (Advanced Audio Distribution Profile) för att upprätta BLUETOOTH-anlutningar, visas inte den återstående batterikraften för högtalaren på smartmobilen.

Relaterade avsnitt

- [Slå på strömmen](#)
- [Vad du kan göra med "Sony | Music Center"](#)
- [Anmärkningar om laddning](#)

Slå på strömmen

1 Tryck på (ström)-knappen.

Du hör meddelandeljudet från högtalaren,  (ström)-indikatorn lyser grönt, och  (BLUETOOTH)-indikatorn blinkar långsamt blått.

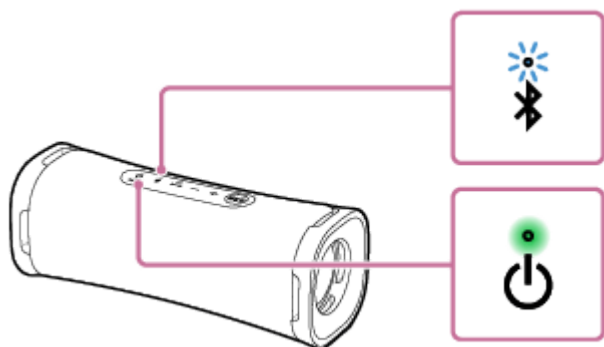

När högtalaren inte har någon information om koppling, till exempel när du använder BLUETOOTH-funktionen för första gången efter inköp, fortsätter  (BLUETOOTH)-indikatorn att dubbelblinka i blått.

OBS!

- Om CHARGE-indikatorn blinkar 3 gånger och högtalaren stängs av efter att du har slagit på den, är det uppladdningsbara inbyggda batteriet tomt. Ladda det inbyggda batteriet.
- När CHARGE-indikatorn börjar blinka långsamt, har det inbyggda batteriet blivit svagt och behöver laddas.



Relaterade avsnitt

- [Ladda högtalaren](#)
- [Stänga av strömmen](#)

Trådlös högtalare
ULT FIELD 1

Stänga av strömmen

1 Tryck på (ström)-knappen.

Du hör meddelandeljudet från högtalaren och  (ström)- och  (BLUETOOTH)-indikatorn släcks.

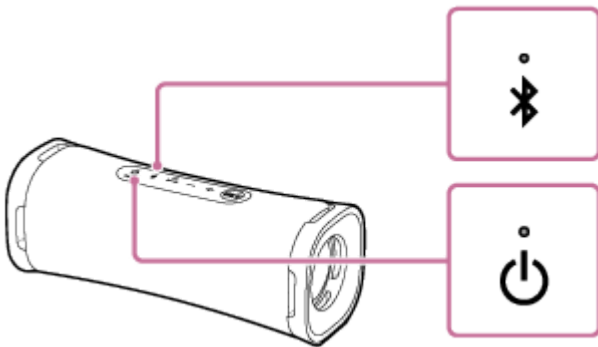

Relaterade avsnitt

- [Automat. standby \(energisparfunktion\)](#)

Trådlös högtalare
ULT FIELD 1

Automat. standby (energisparfunktion)

I händelse av följande, kommer högtalaren att stängas av automatiskt efter 15 minuter för att spara på ström i det uppladdningsbara inbyggda batteriet.

Vid inköpstillfället är Automat. standby-funktionen påslagen.

- Ingen funktion används på högtalaren.
- Handsfree-funktionen för den anslutna smartmobilen eller mobiltelefonen är inaktiverad och smartmobilen eller mobiltelefonen spelar inte musik (ljud), och används inte heller på annat sätt. För närmare information hänvisar vi till bruksanvisningen som medföljde smartmobilen eller mobiltelefonen.
- Den anslutna BLUETOOTH-enheten spelar inte upp musik (ljud), och används inte heller.





Tips

- Du kan slå på eller stänga av Automat. standby-funktionen genom att använda "Sony | Music Center".

OBS!

- Om denna funktion inaktiveras ökar strömförbrukningen eftersom produkten inte stängs av automatiskt när den inte används.
- Medan högtalaren är ansluten till en Android-smartmobil eller en iPhone via en HFP (Hands-free Profile) BLUETOOTH-anslutning är Automat. standby-funktionen avstängd.

Slå på/stänga av Automat. standby-funktionen

- 1 Slå på högtalaren.
- 2 Tryck på och håll ned knappen  (uppspelning)/  (samtal) och knappen  (volym) samtidigt i cirka 5 sekunder.
 - När inställningen Automat. standby stängs av blinkar  (ström)-indikatorn grönt 3 gånger.
 - När inställningen Automat. standby slås på blinkar  (ström)-indikatorn grönt två gånger.

Trådlös högtalare
ULT FIELD 1

Använda högtalaren med mindre strömförbrukning från det uppladdningsbara batteriet (STAMINA)

Minska strömförbrukningen när högtalaren drivs av det inbyggda batteriet så att du kan använda högtalaren under en längre tid.

Använda STAMINA

Vid inköpstillfället är STAMINA-strömalternativet avstängt.

I "Sony | Music Center", tryck på [ULT FIELD 1] - [Settings] - [Power Option] - [STAMINA] och slå sedan på funktionen. När strömalternativet STAMINA är påslaget är ljudeffekterna, inklusive ULT POWER SOUND, avstängda.

Trådlös högtalare
ULT FIELD 1

Hur man gör trådlösa anslutningar till BLUETOOTH-enheter

Du kan lyssna på musik via högtalaren trådlöst genom att använda BLUETOOTH-enhetens BLUETOOTH-funktion.

Parkoppla

Koppling är den process som krävs för att ömsesidigt registrera informationen på BLUETOOTH-enheter som ska anslutas trådlöst.

För att koppla till en andra eller följande BLUETOOTH-enhet, utför följande kopplingsprocedur för varje enhet.

Parkoppla högtalaren och enheten manuellt.

Ansluta till en parkopplad enhet

När en enhet har parkopplats behöver den inte parkopplas igen. Anslut till enheter som redan har parkopplats med högtalaren med de metoder som är nödvändiga för varje enhet.

För mer information om parkoppling och anslutning, se de relaterade avsnitten nedan.

Relaterade avsnitt

- [Ansluta till BLUETOOTH-enheter enkelt med "Sony | Music Center" via en BLUETOOTH-anslutning](#)
- [Parkoppling och anslutning med BLUETOOTH-enheter](#)
- [Ansluta till en dator via en BLUETOOTH-anslutning \(Windows®\)](#)
- [Ansluta med en dator via en BLUETOOTH-anslutning \(Mac\)](#)

Trådlös högtalare
ULT FIELD 1

Ansluta till BLUETOOTH-enheter enkelt med "Sony | Music Center" via en BLUETOOTH-anslutning

Starta "Sony | Music Center" på din Android-smartphone/iPhone för att ansluta högtalaren till en smartphone eller iPhone. För detaljer om "Sony | Music Center" hänvisar vi till följande webbadress:

<https://www.sony.net/smcqa/>



Sony Music Center



OBS!

- Anslutningen med vissa smartphones och iPhone-enheter kan bli instabil vid anslutning med "Sony | Music Center". Följ i så fall anvisningarna i "Parkoppling och anslutning med BLUETOOTH-enheter" för att ansluta till högtalaren.

Relaterade avsnitt

- [Hur man gör trådlösa anslutningar till BLUETOOTH-enheter](#)
- [Parkoppling och anslutning med BLUETOOTH-enheter](#)
- [Ansluta till en dator via en BLUETOOTH-anslutning \(Windows®\)](#)
- [Ansluta med en dator via en BLUETOOTH-anslutning \(Mac\)](#)
- [Vad du kan göra med "Sony | Music Center"](#)
- [Installera "Sony | Music Center"](#)

Trådlös högtalare
ULT FIELD 1

Parkoppling och anslutning med BLUETOOTH-enheter

Koppling är den process som krävs för att ömsesidigt registrera informationen på BLUETOOTH-enheter som ska anslutas trådlöst.

För att använda flera BLUETOOTH-enheter i kombination med högtalaren, utför följande kopplingsprocedur för varje enhet.

Informationen om koppling av BLUETOOTH-enheter lagras i högtalaren när högtalaren stängs av.

Se till att göra följande innan du gör något med högtalaren:

- Placera BLUETOOTH-enheten inom 1 m från högtalaren.
- Anslut högtalaren till ett nätuttag via en USB-nätadapter (finns i handeln). Eller ladda det inbyggda batteriet tillräckligt.
- För att undvika att ett högt ljud plötsligt matas ut från högtalaren, sänk volymen både på BLUETOOTH-enheten och högtalaren eller stoppa uppspelning av musik.
Beroende på BLUETOOTH-enheten kan volymen på enheten vara synkroniserad med högtalarvolymen när musikuppspelning startas efter att en BLUETOOTH-anslutning är upprättad mellan BLUETOOTH-enheter och högtalaren.
- Ta fram bruksanvisningen som medföljde BLUETOOTH-enheten för referens.

1 Slå på högtalaren.

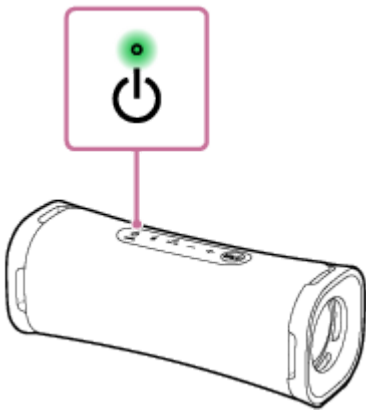

2 Kontrollera statusen för (BLUETOOTH)-indikatorn.

När indikatorn dubbelblinker

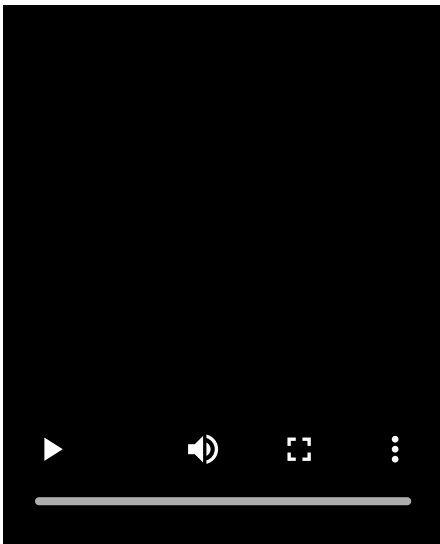

I händelse att högtalaren kopplas med en BLUETOOTH-enhet för första gången efter inköp eller i händelse att högtalaren senare initieras (högtalaren har ingen information om koppling), ställs högtalaren automatiskt i kopplingsläget när den slås på. Gå vidare till steg 4 .

När indikatorn blinkar långsamt

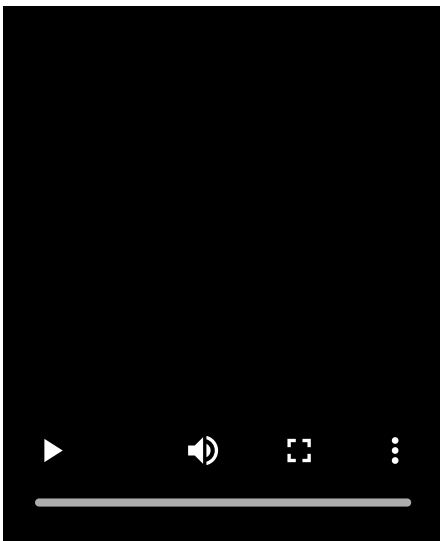

Högtalaren söker efter en BLUETOOTH-enhet.

- För att koppla högtalaren med en andra eller följande BLUETOOTH-enhet (när högtalaren har information om koppling av andra BLUETOOTH-enheter), gå vidare till steg 3 .
- För att ansluta högtalaren igen med en av de BLUETOOTH-enheter som har kopplats med högtalaren tidigare, gå vidare till steg 4 . Högtalaren kommer att anslutas automatiskt genom att endast slå på BLUETOOTH-funktionen på BLUETOOTH-enheten. Beroende på BLUETOOTH-enheten kan det hända att högtalaren ansluts igen med enheten direkt efter att den har slagits på. För närmare information hänvisar vi till bruksanvisningen som medföljde din BLUETOOTH-enhet.

När indikatorn lyser

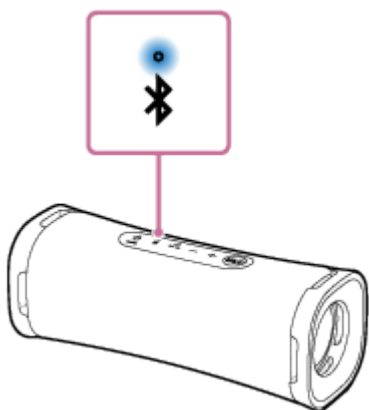

Högtalaren har anslutits till BLUETOOTH-enheten.

För att ansluta till andra BLUETOOTH-enheter, följ en av procedurerna nedan.

- För att koppla högtalaren med en andra eller följande BLUETOOTH-enhet (när högtalaren har information om koppling av andra BLUETOOTH-enheter), gå vidare till steg 3 .
- För att ansluta högtalaren igen med en av de BLUETOOTH-enheter som har kopplats med högtalaren tidigare, gå vidare till steg 4 . Högtalaren kommer att anslutas automatiskt genom att endast slå på BLUETOOTH-funktionen på BLUETOOTH-enheten.

3 Tryck på (BLUETOOTH)-knappen.

Du hör röstvägledningen (Pairing (Parkopplar)) från högtalaren och  (BLUETOOTH)-indikatorn börjar dubbelblinka (kopplingsläge).

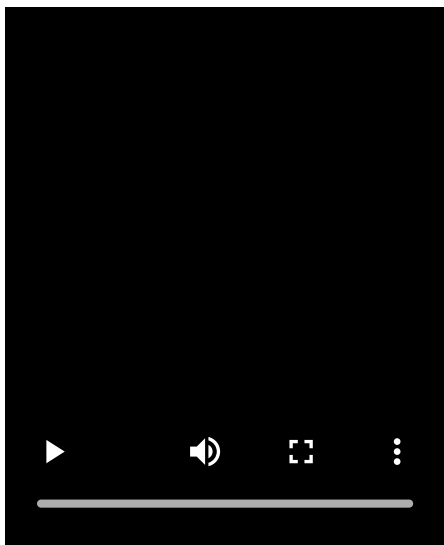

4 Utför kopplingsproceduren på BLUETOOTH-enheten för att identifiera högtalaren.

När en lista över identifierade enheter visas på skärmen på BLUETOOTH-enheten, välj "ULT FIELD 1".

Om en nyckel* efterfrågas på skärmen på BLUETOOTH-enheten, skriv in "0000".

* Nyckeln kan kallas "lösenkod", "PIN-kod", "PIN-nummer" eller "lösenord".

5 Gör BLUETOOTH-anslutningen från BLUETOOTH-enheten.

När BLUETOOTH-anslutningen är upprättad, hör du meddelandeljudet från högtalaren och aktiviteten för  (BLUETOOTH)-indikatorn ändras från att blinka till att lysa stadigt.

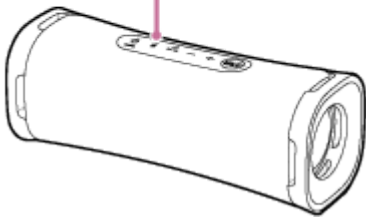

Om BLUETOOTH-anslutningen inte upprättas, upprepa från steg 3.

Tips

- Så länge som BLUETOOTH-funktionen är aktiverad på en BLUETOOTH-enhet som tidigare varit ansluten till högtalaren, ansluts högtalaren igen med enheten direkt efter att högtalaren har slagits på.
- Anvisningarna ovan på BLUETOOTH-enheten ges som ett exempel. För närmare information hänvisar vi till bruksanvisningen som medföljde BLUETOOTH-enheten.

OBS!

- Kopplingsläget för högtalaren kopplas ur efter cirka 5 minuter och  (BLUETOOTH)-indikatorn blinkar långsamt. Men när högtalaren inte har någon information om koppling, som till exempel vid fabriksstandardinställningarna, kopplas kopplingsläget inte ur. Om kopplingsläget kopplas ur innan processen avslutas, upprepa från steg 3.
- Nyckeln för högtalaren är "0000". Om en nyckel förutom "0000" anges på BLUETOOTH-enheten, går det inte att göra en koppling med högtalaren.
- När BLUETOOTH-enheterna väl är kopplade, behöver man inte koppla dem igen, utom i följande fall:
 - Information om koppling har raderats efter reparation etc.
 - Högtalaren är redan kopplad med 8 enheter och en annan enhet ska kopplas. Högtalaren kan kopplas med högst 8 enheter. När en ny enhet ska kopplas då 8 enheter redan är kopplade, kommer informationen om koppling för den tidigaste enheten ansluten via en BLUETOOTH-anslutning att bytas ut mot informationen för den nya.
 - Informationen om koppling med högtalaren har raderats från BLUETOOTH-enheten.
 - Högtalaren initieras. All information om koppling raderas. Om du initierar högtalaren, kan det hända att det inte går att ansluta din BLUETOOTH-enhet. Radera i detta fall informationen om koppling för högtalaren på din BLUETOOTH-enhet, och utför sedan kopplingsproceduren igen.
- Högtalaren kan kopplas med flera enheter, men kan bara spela musik från en kopplad enhet åt gången.

Relaterade avsnitt

- [Lyssna på musik från en enhet via en BLUETOOTH-anslutning](#)
- [Avsluta BLUETOOTH-anslutningen \(efter användning\)](#)

Trådlös högtalare
ULT FIELD 1

Ansluta till en dator via en BLUETOOTH-anslutning (Windows®)

Koppling är den process som krävs för att ömsesidigt registrera informationen på BLUETOOTH-enheter som ska anslutas trådlöst.

För att använda flera BLUETOOTH-enheter i kombination med högtalaren, utför följande kopplingsprocedur för varje enhet.

Informationen om koppling av BLUETOOTH-enheter lagras i högtalaren när högtalaren stängs av.

Operativsystem som stöds

Windows 11, Windows 10

Gör följande innan du börjar.

- Placera datorn inom 1 m från högtalaren.
- Anslut högtalaren till ett nätuttag via en USB-nätadapter (finns i handeln). Eller ladda det inbyggda batteriet tillräckligt.
- Ta fram bruksanvisningen som medföljde datorn för referens.
- För att undvika att ett högt ljud plötsligt matas ut från högtalaren, sänk volymen både på datorn och högtalaren eller stoppa uppspelning av musik.
- Ställ högtalaren i din dator i påslaget läge.
Om högtalaren i din dator är inställd på  (ljud av), matas inget ljud ut i BLUETOOTH-högtalaren.

– När högtalaren i din dator är ställd i påslaget läge:



1 Slå på högtalaren.

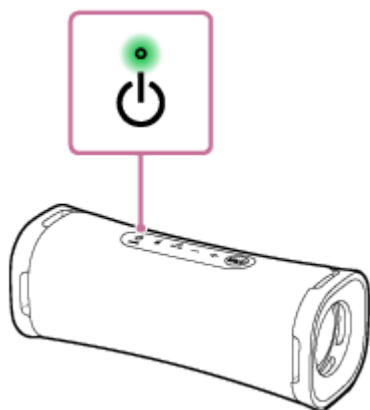

2 Kontrollera om (BLUETOOTH)-indikatorn är aktiverad.

När indikatorn dubbelblinker

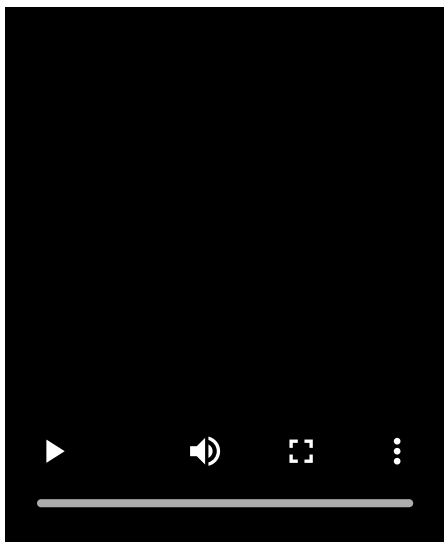

I händelse att högtalaren kopplas med en BLUETOOTH-enhet för första gången efter inköp eller i händelse att högtalaren senare initieras (högtalaren har ingen information om koppling), ställs högtalaren automatiskt i kopplingsläget när den slås på. Gå vidare till steg 4 .

När indikatorn blinkar långsamt

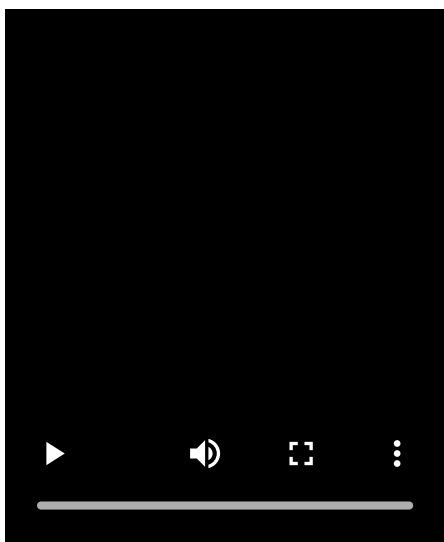

Högtalaren söker efter BLUETOOTH-anslutningar.

- För att koppla högtalaren med en andra eller följande BLUETOOTH-enhet (när högtalaren har information om koppling av andra BLUETOOTH-enheter), gå vidare till steg 3 .
- För att ansluta högtalaren igen med en av de BLUETOOTH-enheter som har kopplats med högtalaren tidigare, gå vidare till steg 6 .
Högtalaren ansluts automatiskt till datorn genom att bara slå på BLUETOOTH-funktionen på datorn.
Beroende på BLUETOOTH-enheten kan det hända att högtalaren ansluts igen med enheten direkt efter att den har slagits på. För närmare information hänvisar vi till bruksanvisningen som medföljde din BLUETOOTH-enhet.

När indikatorn lyser

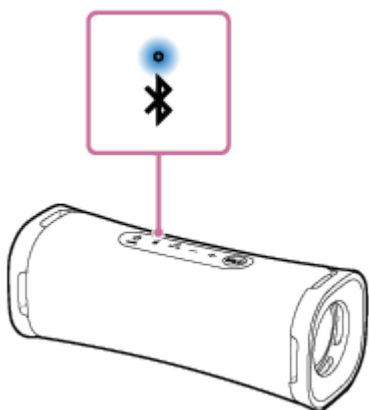

Högtalaren är redan ansluten med en av BLUETOOTH-enheterna.

För att ansluta högtalaren med en annan BLUETOOTH-enhet, gör endera av följande:

- För att koppla högtalaren med en andra eller följande BLUETOOTH-enhet (när högtalaren har information om koppling av andra BLUETOOTH-enheter), gå vidare till steg 3 .
- För att ansluta högtalaren igen med en av de BLUETOOTH-enheter som har kopplats med högtalaren tidigare, gå vidare till steg 6 .
Högtalaren ansluts automatiskt till datorn genom att bara slå på BLUETOOTH-funktionen på datorn.

3 Tryck på (BLUETOOTH)-knappen.

Du hör röstvägledningen (Pairing (Parkopplar)) från högtalaren och  (BLUETOOTH)-indikatorn börjar dubbelblinka (kopplingsläge).

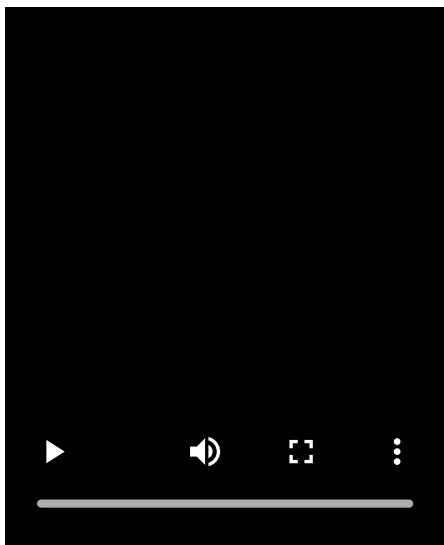

4 Väck datorn om datorn är i standby (strömsparläge) eller viloläge.

5 Registrera högtalaren till datorn.

På Windows 11

1. Klicka på [Start]-knappen, sedan på [Settings].
2. Klicka på [Bluetooth & devices].

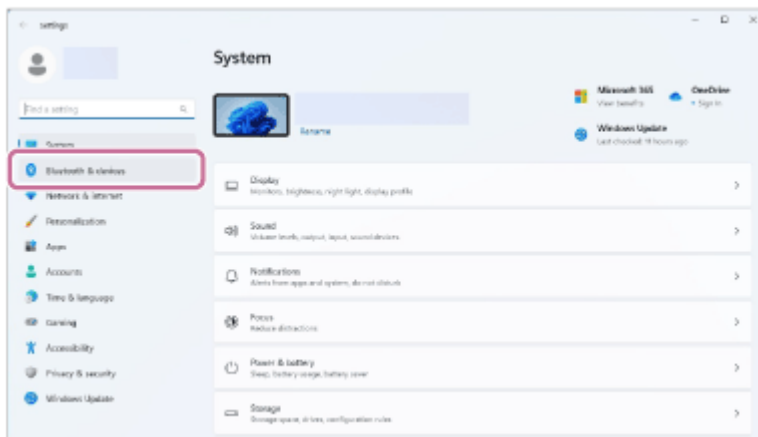

3. Klicka på [Bluetooth]-omkopplaren för att slå på BLUETOOTH-funktionen, och klicka sedan på [Add device].

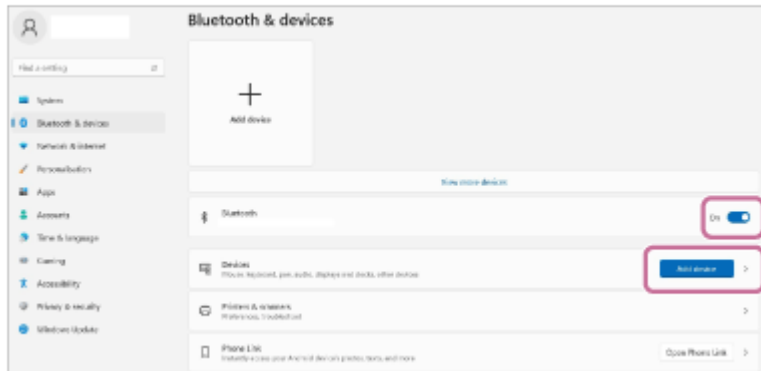

4. Klicka på [Bluetooth].

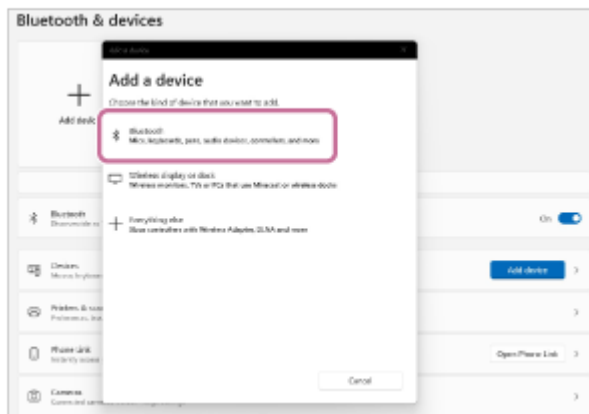

5. Väj [ULT FIELD 1].

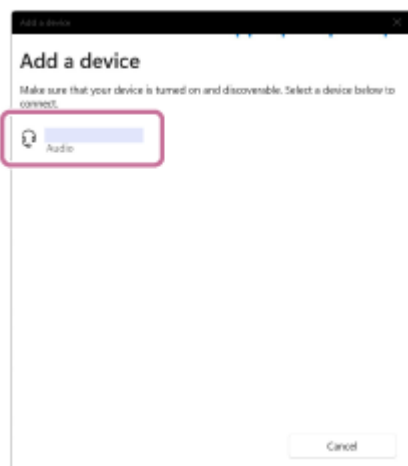

Om en nyckel* efterfrågas, skriv in "0000".

Om [ULT FIELD 1] inte visas, utför åtgärden igen från steg 3.

* Nyckeln kan kallas "lösenkod", "PIN-kod", "PIN-nummer" eller "lösenord".

6. När kopplingen är klar, upprättas BLUETOOTH-anslutningen automatiskt och [Connected music] eller [Connected voice, music] visas på skärmen. Gå vidare till steg 7 .



På Windows 10

1. Klicka på [Start]-knappen, sedan på [Settings].
2. Klicka på [Devices].

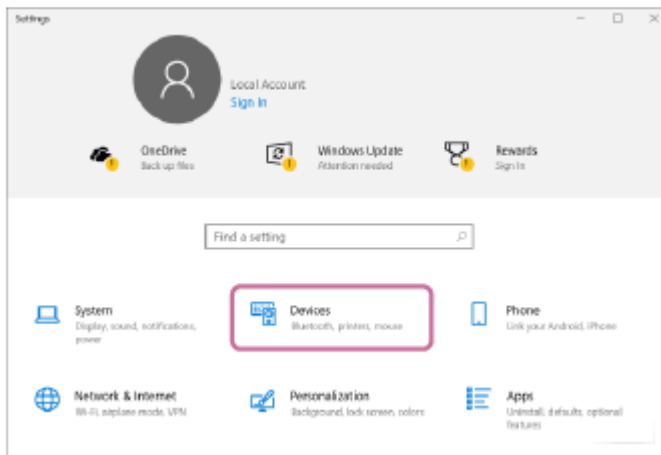

3. Klicka på [Bluetooth & other devices]-fliken, klicka på [Bluetooth]-omkopplaren för att slå på BLUETOOTH-funktionen, och klicka sedan på [Add Bluetooth or other device].

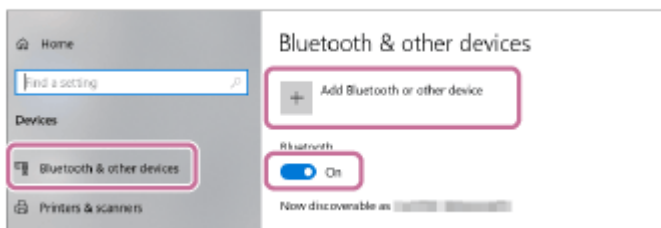

4. Klicka på [Bluetooth].

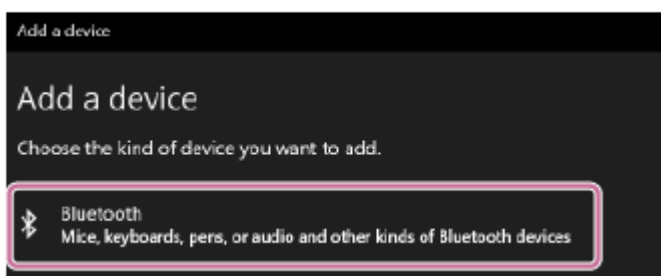

5. Väj [ULT FIELD 1].

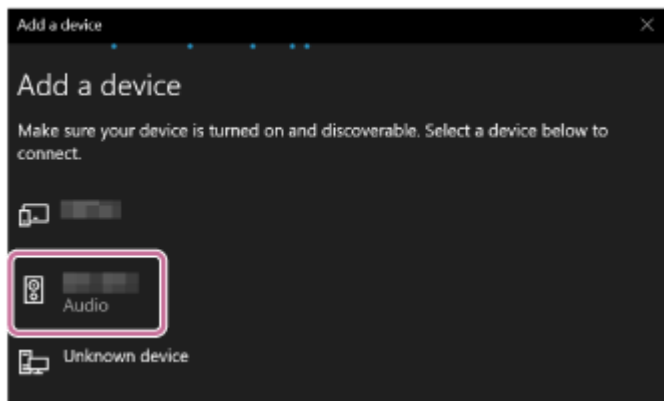

Om en nyckel* efterfrågas, skriv in "0000".

Om [ULT FIELD 1] inte visas, utför åtgärden igen från steg 3 .

* Nyckeln kan kallas "lösenkod", "PIN-kod", "PIN-nummer" eller "lösenord".

6. När kopplingen är klar, upprättas BLUETOOTH-anslutningen automatiskt och [Connected music] eller [Connected voice, music] visas på skärmen. Gå vidare till steg 7 .

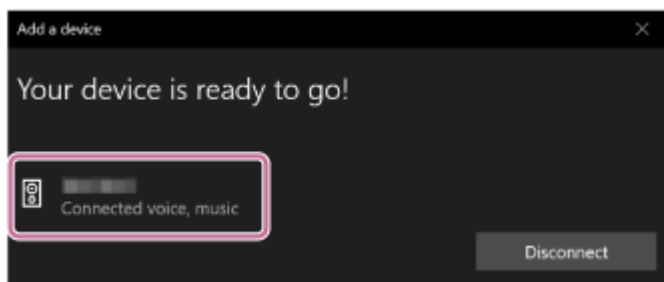

6 Registrera högtalaren på datorn.

På Windows 11

1. Klicka på [Start]-knappen, sedan på [Settings].
2. Klicka på [Bluetooth & devices].
3. Välj [ULT FIELD 1] och klicka på [Connect].

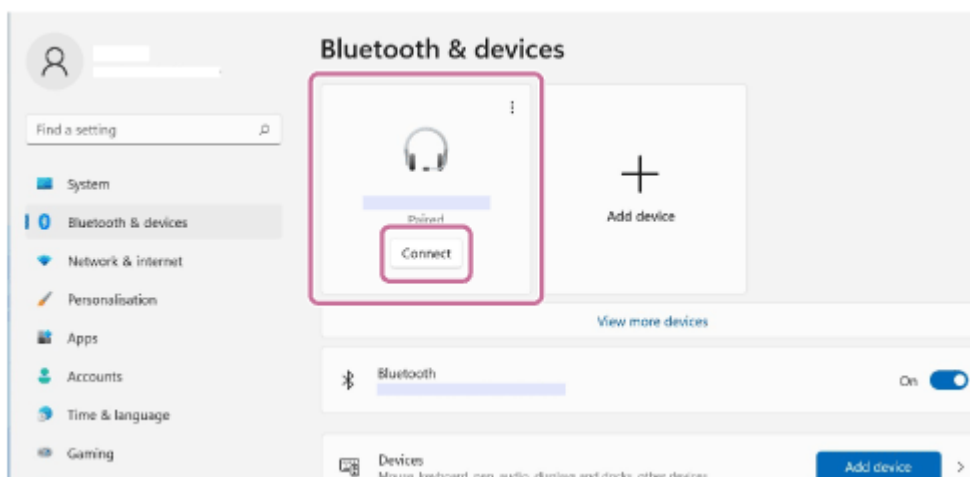

Ikonen på skärmen kan skilja sig från vad du faktiskt ser.

När en BLUETOOTH-anslutning har upprättats visas [Connected music] eller [Connected voice, music] på skärmen. Gå vidare till steg 7 .

På Windows 10

1. Klicka på [Start]-knappen, sedan på [Settings].

2. Klicka på [Devices].

3. Välj [ULT FIELD 1] under "Audio" på fliken [Bluetooth & other devices] och klicka sedan på [Connect].

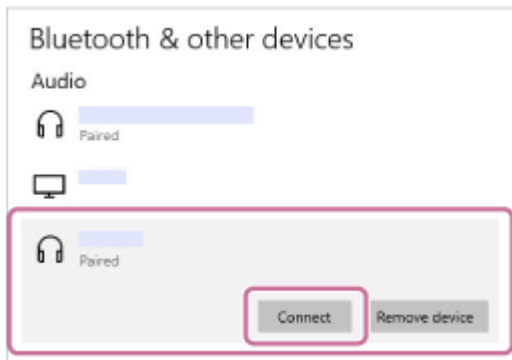

Ikonen på skärmen kan skilja sig från vad du faktiskt ser.

När en BLUETOOTH-anslutning har upprättats visas [Connected music] eller [Connected voice, music] på skärmen. Gå vidare till steg 7 .

7 Följ anvisningarna på skärmen för att upprätta en BLUETOOTH-anslutning.

När BLUETOOTH-anslutningen är upprättad, hör du meddelandeljudet från högtalaren och aktiviteten för  (BLUETOOTH)-indikatorn ändras från att blinka till att lysa stadigt.

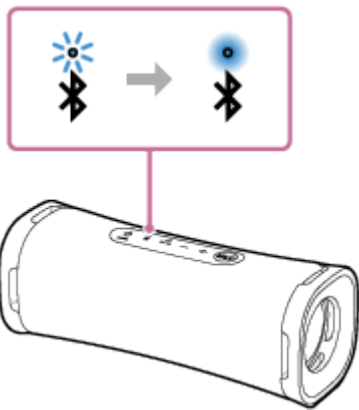

Om anslutningsförsöket misslyckas, upprepa proceduren från steg 3 .

Tips

- Anvisningarna ovan på datorn ges som ett exempel. För närmare information hänvisar vi till bruksanvisningen som medföljde din dator. Dessutom har inte alla datorer testats och funnits kompatibla med ovanstående procedur och proceduren är inte tillämplig på hembyggda datorer.

OBS!

- Kopplingsläget för högtalaren kopplas ur efter cirka 5 minuter och  (BLUETOOTH)-indikatorn blinkar långsamt. Men när högtalaren inte har någon information om koppling, som till exempel vid fabriksstandardinställningarna, kopplas kopplingsläget inte ur. Om kopplingsläget kopplas ur innan processen avslutas, upprepa från steg 3 .
- När BLUETOOTH-enheter väl är kopplade, behöver man inte koppla dem igen, utom i följande fall:
 - Information om koppling har raderats efter reparation etc.
 - Högtalaren är redan kopplad med 8 enheter och en annan enhet ska kopplas. Högtalaren kan kopplas med högst 8 enheter. När en ny enhet ska kopplas då 8 enheter redan är kopplade, kommer informationen om koppling för den tidigaste enheten ansluten via en BLUETOOTH-anslutning att bytas ut mot informationen för den nya.

- Informationen om koppling med högtalaren har raderats från BLUETOOTH-enheten.
- Högtalaren initieras.
All information om koppling raderas. Om du initierar högtalaren, kan det hända att det inte går att ansluta din dator. Radera i detta fall informationen om koppling för högtalaren på din dator, och utför sedan kopplingsproceduren igen.
- Högtalaren kan kopplas med flera enheter, men kan bara spela musik från en kopplad enhet åt gången.
- Nyckeln för högtalaren är "0000". Om en nyckel förutom "0000" anges på BLUETOOTH-enheten, går det inte att göra en koppling med högtalaren.

Relaterade avsnitt

- [Lyssna på musik från en enhet via en BLUETOOTH-anslutning](#)
- [Avsluta BLUETOOTH-anslutningen \(efter användning\)](#)

5-057-417-71(2) Copyright 2024 Sony Corporation

Trådlös högtalare
ULT FIELD 1

Ansluta med en dator via en BLUETOOTH-anslutning (Mac)

Koppling är den process som krävs för att ömsesidigt registrera informationen på BLUETOOTH-enheter som ska anslutas trådlöst.

För att använda flera BLUETOOTH-enheter i kombination med högtalaren, utför följande kopplingsprocedur för varje enhet.

Informationen om koppling av BLUETOOTH-enheter lagras i högtalaren när högtalaren stängs av.

Operativsystem som stöds

macOS Monterey (version 12.6)

Gör följande innan du börjar.

- Placera datorn inom 1 m från högtalaren.
- Anslut högtalaren till ett nätuttag via en USB-nätadapter (finns i handeln). Eller ladda det inbyggda batteriet tillräckligt.
- Ta fram bruksanvisningen som medföljde datorn för referens.
- För att undvika att ett högt ljud plötsligt matas ut från högtalaren, sänk volymen både på datorn och högtalaren eller stoppa uppspelning av musik.
- Ställ högtalaren i din dator i påslaget läge.
Om högtalaren i din dator är inställd på  (ljud av), matas inget ljud ut i BLUETOOTH-högtalaren.

– När högtalaren i din dator är ställd i påslaget läge:



1 Slå på högtalaren.

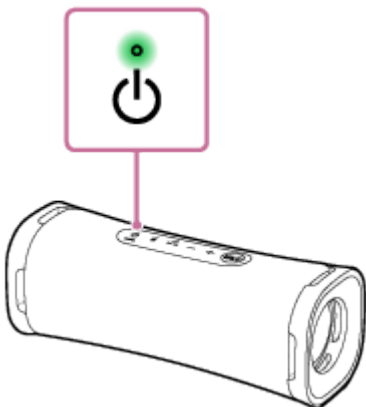

2 Kontrollera om (BLUETOOTH)-indikatorn är aktiverad.

När indikatorn dubbelblinker

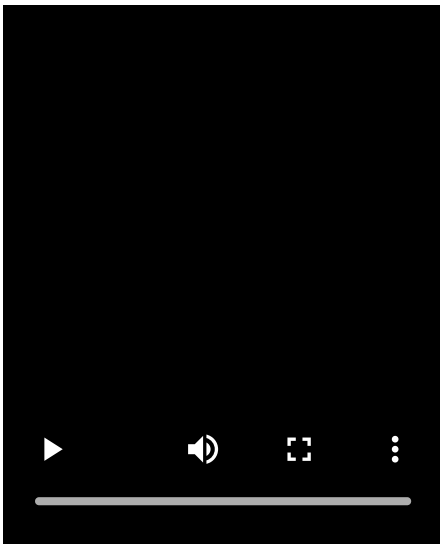

I händelse att högtalaren kopplas med en BLUETOOTH-enhet för första gången efter inköp eller i händelse att högtalaren senare initieras (högtalaren har ingen information om koppling), ställs högtalaren automatiskt i kopplingsläget när den slås på. Gå vidare till steg 4 .

När indikatorn blinkar långsamt

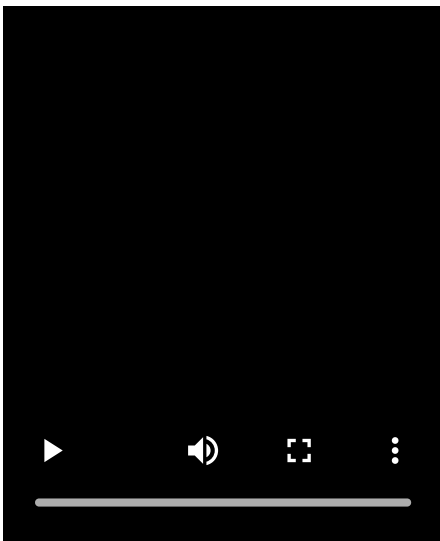

Högtalaren söker efter BLUETOOTH-anslutningar.

- För att koppla högtalaren med en andra eller följande BLUETOOTH-enhet (när högtalaren har information om koppling av andra BLUETOOTH-enheter), gå vidare till steg 3 .
- För att ansluta högtalaren igen med en av de BLUETOOTH-enheter som har kopplats med högtalaren tidigare, gå vidare till steg 4 .
Högtalaren ansluts automatiskt till datorn genom att bara slå på BLUETOOTH-funktionen på datorn.
Beroende på BLUETOOTH-enheten kan det hända att högtalaren ansluts igen med enheten direkt efter att den har slagits på. För närmare information hänvisar vi till bruksanvisningen som medföljde din BLUETOOTH-enhet.

När indikatorn lyser

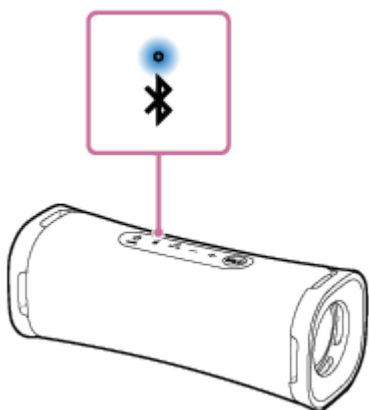

Högtalaren är redan ansluten med en av BLUETOOTH-enheterna.

För att ansluta högtalaren med en annan BLUETOOTH-enhet, gör endera av följande:

- För att koppla högtalaren med en andra eller följande BLUETOOTH-enhet (när högtalaren har information om koppling av andra BLUETOOTH-enheter), gå vidare till steg 3 .
- För att ansluta högtalaren igen med en av de BLUETOOTH-enheter som har kopplats med högtalaren tidigare, gå vidare till steg 4 .
Högtalaren ansluts automatiskt till datorn genom att bara slå på BLUETOOTH-funktionen på datorn.

3 Tryck på (BLUETOOTH)-knappen.

Du hör röstvägledningen (Pairing (Parkopplar)) från högtalaren och  (BLUETOOTH)-indikatorn börjar dubbelblinka (kopplingsläge).

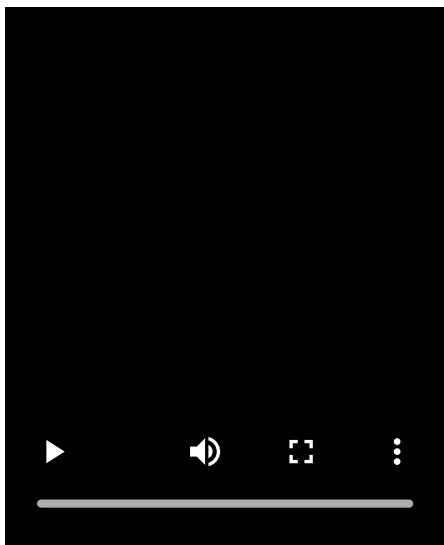

4 Sök efter högtalaren på datorn.

1. Klicka på [ (System Preferences)] - [Bluetooth] i aktivitetsfältet längst ned till höger på skärmen.

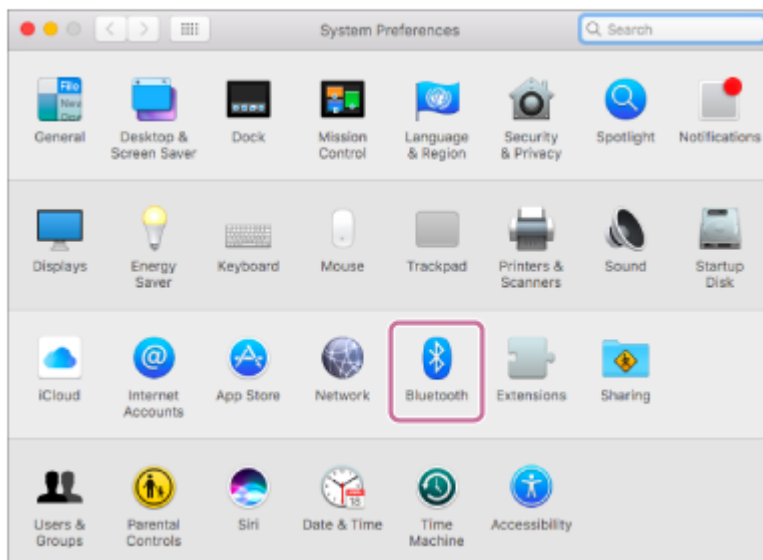

2. Välj [ULT FIELD 1] från Bluetooth-skärmen, klicka sedan på [Pair].

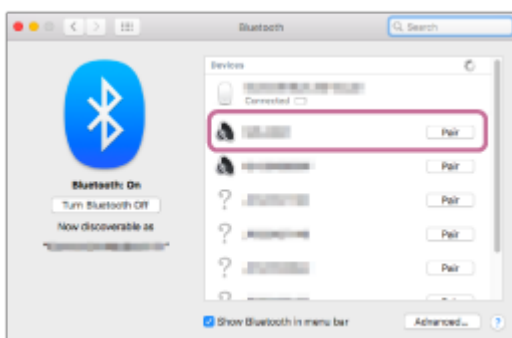

5 Följ anvisningarna på skärmen för att upprätta en BLUETOOTH-anslutning.

När BLUETOOTH-anslutningen är upprättad, hör du meddelandeljudet från högtalaren och aktiviteten för  (BLUETOOTH)-indikatorn ändras från att blinka till att lysa stadigt.

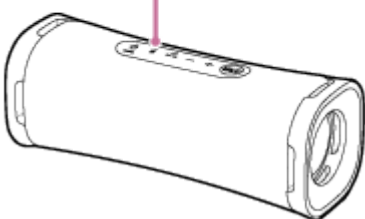

Om anslutningsförsöket misslyckas, upprepa proceduren från steg 3 .

6 Klicka på högtalarikonen längst upp till höger på skärmen och välj [ULT FIELD 1] från [Output Device].

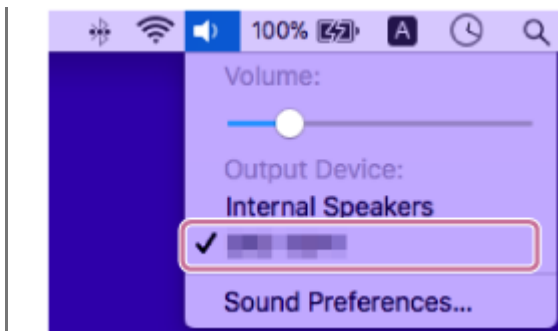

Du kan spela upp musik med mera från datorn.



Tips

- Anvisningarna ovan på datorn ges som ett exempel. För närmare information hänvisar vi till bruksanvisningen som medföljde din dator. Dessutom har inte alla datorer testats och funnits kompatibla med ovanstående procedur och proceduren är inte tillämplig på hembyggda datorer.

OBS!

- Kopplingsläget för högtalaren kopplas ur efter cirka 5 minuter och  (BLUETOOTH)-indikatorn blinkar långsamt. Men när högtalaren inte har någon information om koppling, som till exempel vid fabriksstandardinställningarna, kopplas kopplingsläget inte ur. Om kopplingsläget kopplas ur innan processen avslutas, upprepa från steg .
- När BLUETOOTH-enheter väl är kopplade, behöver man inte koppla dem igen, utom i följande fall:
 - Information om koppling har raderats efter reparation etc.
 - Högtalaren är redan kopplad med 8 enheter och en annan enhet ska kopplas. Högtalaren kan kopplas med högst 8 enheter. När en ny enhet ska kopplas då 8 enheter redan är kopplade, kommer informationen om koppling för den tidigaste enheten ansluten via en BLUETOOTH-anslutning att bytas ut mot informationen för den nya.
 - Informationen om koppling med högtalaren har raderats från BLUETOOTH-enheten.
 - Högtalaren initieras. All information om koppling raderas. Om du initierar högtalaren, kan det hända att det inte går att ansluta din dator. Radera i detta fall informationen om koppling för högtalaren på din dator, och utför sedan kopplingsproceduren igen.
- Högtalaren kan kopplas med flera enheter, men kan bara spela musik från en kopplad enhet åt gången.
- Nyckeln för högtalaren är "0000". Om en nyckel förutom "0000" anges på BLUETOOTH-enheten, går det inte att göra en koppling med högtalaren.

Relaterade avsnitt

- [Lyssna på musik från en enhet via en BLUETOOTH-anslutning](#)
- [Avsluta BLUETOOTH-anslutningen \(efter användning\)](#)

Trådlös högtalare
ULT FIELD 1

Lyssna på musik från en enhet via en BLUETOOTH-anslutning

Du kan lyssna på musik från en BLUETOOTH-enhet och manövrera den genom högtalaren via en BLUETOOTH-anslutning om den har stöd för följande BLUETOOTH-profiler.

A2DP (Advanced Audio Distribution Profile)

Du kan trådlöst lyssna på ljudinnehåll av hög kvalitet.

AVRCP (Audio Video Remote Control Profile)

Du kan justera volymen och manövrera för att spela, pausa eller hoppa till början av nästa/aktuellt spår. Handhavandet kan variera beroende på BLUETOOTH-enheten. Vi hänvisar också till bruksanvisningen som medföljde BLUETOOTH-enheten.

OBS!

- Kontrollera i förväg att volymen på BLUETOOTH-enheten och högtalaren är inställd på en lagom nivå för att undvika att ett högt ljud plötsligt matas ut från högtalaren. Beroende på BLUETOOTH-enheten är det möjligt att det inte går att justera volymen för högtalaren på BLUETOOTH-enheten då uppspelning på enheten är stoppad/pausad.

1 Anslut högtalaren till BLUETOOTH-enheten.

När BLUETOOTH-anslutningen är upprättad, hör du meddelandeljudet från högtalaren och aktiviteten för  (BLUETOOTH)-indikatorn ändras från att blinka till att lysa stadigt.

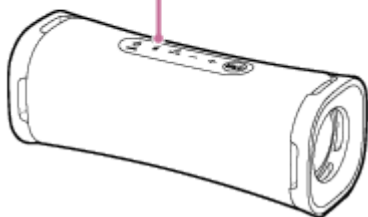

2 Starta uppspelningen på BLUETOOTH-enheten.

3 Justera volymen genom att trycka på knapparna -/+ (volym) på högtalaren eller genom att manövrera BLUETOOTH-enheten.

När du trycker på knapparna -/+ (volym) på högtalaren eller justerar volymen på BLUETOOTH-enheten, blinkar  (ström)-indikatorn en gång eller 3 gånger.

Beroende på BLUETOOTH-enheten som du använder, kanske högtalarens  (ström)-indikator inte blinkar även om du justerar volymen med BLUETOOTH-enheten.

Tryck på och håll ned knapparna -/+ (volym) för snabba justeringar.

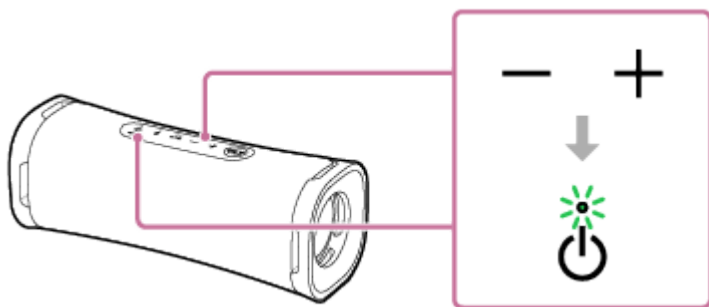

Under uppspelning kan du använda knappen ►|| (uppspelning)/ ☎ (samtal) för att utföra följande åtgärder.

Pausa

Tryck på knappen ►|| (uppspelning)/ ☎ (samtal) under uppspelning för att pausa. Tryck igen för att avbryta paus.

Hoppa till början av nästa spår

Tryck snabbt på knappen ►|| (uppspelning)/ ☎ (samtal) två gånger under uppspelning.

Hoppa till början av aktuellt eller föregående spår*

Tryck snabbt på knappen ►|| (uppspelning)/ ☎ (samtal) 3 gånger under uppspelning.

* Åtgärderna ovan varierar olika beroende på BLUETOOTH-enheten som används.

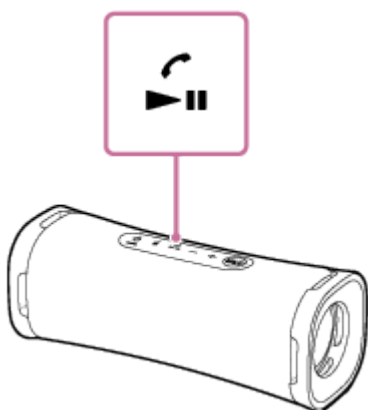

Tips

- Så länge som högtalaren är ansluten till ett nätuttag med en USB-nätadapter (finns i handeln), kan högtalarens inbyggda batteri laddas även medan musikuppspelning från högtalaren pågår. Beroende på typen av eller specifikationerna för USB-nätadaptern eller hur högtalaren används, kan det dock ta en lång stund innan laddningen är klar. När du avser att använda högtalaren medan batteriet laddas, sänk högtalarvolymen, eller stäng av högtalaren och låt batteriet laddas fullt innan högtalaren används.
- Högtalaren har stöd för innehållsskydd genom SCMS-T-metoden. Med en smartmobil eller mobiltelefon som stöder SCMS-T-metoden kan du lyssna på musik (eller ljud) genom högtalaren.
- När du ställer in volymen på högsta eller lägsta nivå på högtalaren, blinkar ⏻ (ström)-indikatorn 3 gånger.

OBS!

- Om kommunikationsförhållandet är dåligt kan det hända att BLUETOOTH-enheten reagerar felaktigt på manövreringar på högtalaren.
- Vid användning på en plats med hög temperatur, kan det hända att volymen sänks för att skydda batteriet.
- När det inbyggda batteriet är svagt, sänks den maximala högtalarvolymen.
- Beroende på BLUETOOTH-enheten kan det vara nödvändigt att justera volymen eller att ställa in inställningen för ljudutmatning på den anslutna enheten.

- Brus eller ljudavbrott kan uppstå beroende på BLUETOOTH-enheten som är ansluten till högtalaren, kommunikationsmiljön eller användningsmiljön.

Relaterade avsnitt

- [Ladda högtalaren](#)
- [Avsluta BLUETOOTH-anslutningen \(efter användning\)](#)

5-057-417-71(2) Copyright 2024 Sony Corporation

Trådlös högtalare
ULT FIELD 1

Välja kvalitet för musikuppspelning via en BLUETOOTH-anslutning (codec)

Inställningarna "Prioritet för ljudkvalitet" och "Prioritet för stabil uppkoppling" är tillgängliga på högtalaren för BLUETOOTH-anslutningens kvalitet. Inställningen "Prioritet för ljudkvalitet" tillhandahåller kompatibilitet inte bara med SBC utan också med AAC för musikuppspelning av hög ljudkvalitet, medan inställningen "Prioritet för stabil uppkoppling" erbjuder musikuppspelning via mer stabila BLUETOOTH-anslutningar. Vid inköpstillfället är inställningen "Prioritet för ljudkvalitet" vald.

- Prioritet för ljudkvalitet (standardsinställning): Optimal codec väljs automatiskt från AAC och SBC.
- Prioritet för stabil uppkoppling: SBC väljs.



1 Slå på högtalaren.

Du hör meddelandeljudet från högtalaren och  (BLUETOOTH)-indikatorn blinkar* blått.

* Om en tidigare ansluten BLUETOOTH-enhet finns i närheten, kan det hända att högtalaren ansluts automatiskt till enheten, och sedan lyser kanske  (BLUETOOTH)-indikatorn i blått.

2 Ändra BLUETOOTH-anslutningens kvalitet.

När du använder knapparna på högtalaren

1. Tryck på och håll ned knappen  (uppspelning)/  (samtal) och knappen + (volym) samtidigt i cirka 2 sekunder.

När inställningen ändras till "Prioritet för stabil uppkoppling" blinkar  (ström)-indikatorn grönt 3 gånger.

När inställningen ändras till "Prioritet för ljudkvalitet" blinkar  (ström)-indikatorn grönt två gånger.

När högtalaren är ansluten till BLUETOOTH-enheter kopplas alla anslutningar bort automatiskt och återupprättas, och sedan aktiveras den nya inställningen.

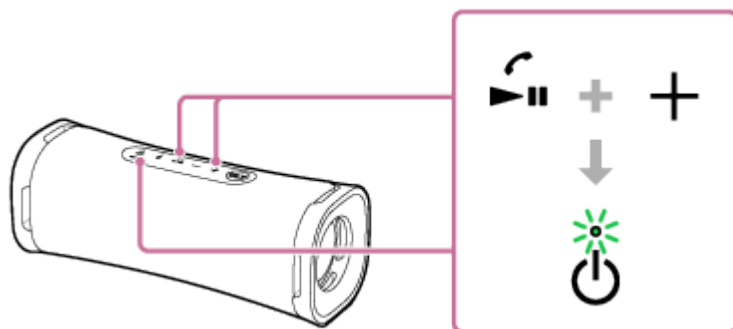

När "Sony | Music Center" används

1. Koppla högtalaren med en BLUETOOTH-enhet, som till exempel en smartmobil.
När BLUETOOTH-anslutningen upprättas hör du meddelandeljudet från högtalaren.
2. Tryck på [Music Center] på din smartmobil etc. för att starta applikationen.



Music Center

3. Tryck på [ULT FIELD 1].

4. Tryck på [Settings] - [Sound] - [Bluetooth Connection Quality] och välj sedan [Priority on Sound Quality] eller [Priority on Stable Connection].
Alla anslutningar med BLUETOOTH-enheter kopplas automatiskt från och återupprättas, och sedan aktiveras inställningen.

Tips

- Så länge som högtalaren är ansluten till ett nätuttag genom en USB-nätadapter (finns i handeln), kan du ändra BLUETOOTH-anslutningens kvalitet även medan högtalaren är avstängd.
- När du använder funktionen Stereopar, växlas codec automatiskt till SBC.

OBS!

- Medan inställningen "Prioritet för ljudkvalitet" är vald, kan brus eller ljudavbrott uppstå beroende på inställningen av din BLUETOOTH-enhet och omgivande förhållanden. Ändra i så fall BLUETOOTH-anslutningens kvalitet till inställningen "Prioritet för stabil uppkoppling".

Relaterade avsnitt

- [Codecs som stöds](#)
- [Vad du kan göra med "Sony | Music Center"](#)

Trådlös högtalare
ULT FIELD 1

Codecs som stöds

En codec är en ljudkodningsalgoritm som används vid trådlös överföring av ljud via BLUETOOTH-anslutningar. Högtalaren har stöd för följande 2 codecs för musikuppspelning via en A2DP-anslutning: SBC och AAC.

- SBC

Detta är en förkortning för Subband Codec.

SBC är den ljudkodningsteknik som används som standard av BLUETOOTH-enheter.

Alla BLUETOOTH-enheter har stöd för SBC.

- AAC

Detta är en förkortning för Advanced Audio Coding.

AAC används i huvudsak av Apple-produkter som till exempel iPhone som kan ge högre ljudkvalitet än SBC.

När musik i en av ovanstående codec överförs från en ansluten enhet, växlar högtalaren automatiskt till denna codec och spelar upp musiken i samma codec.

Om den anslutna enheten har stöd för en codec för högre ljudkvalitet än SBC, kan det hända att du måste ställa in enheten i förväg för att lyssna på musik med en önskad codec från de codecs som stöds.

Se bruksanvisningen som medföljde enheten för information om hur codec ställs in.

Relaterade avsnitt

- [Välja kvalitet för musikuppspelning via en BLUETOOTH-anslutning \(codec\)](#)

Trådlös högtalare
ULT FIELD 1

Avsluta BLUETOOTH-anslutningen (efter användning)

När du slutar spela musik med BLUETOOTH-enheten, utför någon av följande åtgärder för att avsluta BLUETOOTH-anslutningen.

När BLUETOOTH-anslutningen kopplas från, hör du meddelandeljudet från högtalaren.

- Stäng av BLUETOOTH-funktionen på BLUETOOTH-enheten. För närmare information hänvisar vi till bruksanvisningen som medföljde enheten.
- Stäng av BLUETOOTH-enheten.
- Stäng av högtalaren.

Tips

- När du använder funktionen Stereopar och stänger av den ena högtalaren, stängs den andra högtalaren av automatiskt. BLUETOOTH-anslutningen mellan dem kopplas från.
- När du slutar spela musik kan BLUETOOTH-anslutningen avbrytas automatiskt beroende på BLUETOOTH-enheten.

Relaterade avsnitt

- [Stänga av strömmen](#)
- [Automat. standby \(energisparfunktion\)](#)

Trådlös högtalare
ULT FIELD 1

Växla ljudeffekt

Du kan byta ljudeffekter på högtalaren.

Återgivning av ett förbättrat basljud (ULT-knappen)

Du kan utföra någon av följande åtgärder för inställningen. Vid inköpstillfället är ULT POWER SOUND-inställningen påslagen.

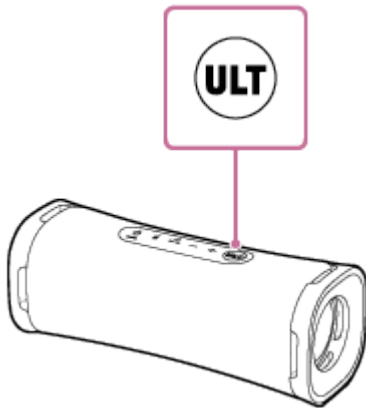

- Tryck på ULT-knappen.
Varje gång du trycker på ULT-knappen slås ULT POWER SOUND-inställningen på eller av.
Varje gång inställningen ändras hörs meddelandeljudet från högtalaren och ULT-knappen tänds eller släcks.



ULT POWER SOUND: Betonar basljud.

- Använd "Sony | Music Center".
I "Sony | Music Center", tryck på [ULT FIELD 1] - [Settings] - [Sound] - [Sound Effect] och välj sedan [OFF] eller [ULT POWER SOUND].

Tips

- Genom att trycka på och hålla in ULT-knappen och – (volym)-knappen på högtalaren samtidigt i ca 2 sekunder kan du slå på eller av meddelandeljudet.
När meddelandeljudet stängs av blinkar  (ström)-indikatorn grönt 3 gånger.
När meddelandeljudet slås på blinkar  (ström)-indikatorn grönt två gånger.

Justera equalizerinställningen enligt dina önskemål (CUSTOM)

I "Sony | Music Center", tryck på [ULT FIELD 1] - [Settings] - [Sound] - [Sound Effect] - [CUSTOM].
Tryck på [Custom EQ] och justera sedan equalizer-inställningen så att den passar dina önskemål.

Trådlös högtalare
ULT FIELD 1

Lyssna på musik trådlöst med 2 högtalare (funktionen Stereopar)

För att använda funktionen Stereopar krävs 2 ULT FIELD 1-högtalare. Genom att ansluta 2 högtalare via en BLUETOOTH-anslutning, kan du få ett kraftfullare ljud.

2 högtalare anslutna via en BLUETOOTH-anslutning spelar upp ljud i stereo, där 1 högtalare spelar upp ljudet i den högra kanalen (höger sida) och den andra spelar upp ljudet i den vänstra kanalen (vänster sida).

Kontrollera följande innan du gör något med högtalaren:

- Uppdatera den förinstallerade programvaran till den senaste versionen på var och en av högtalarna för att ansluta för funktionen.
(För detaljer om uppdateringsproceduren, se [Uppdatera den förinstallerade programvaran.](#))
- När du ställer in högtalarna för funktionen Stereopar, se till att de 2 högtalarna som ska anslutas för funktionen är placerade inom 1 m från varandra. Stoppa uppspelning av musik om det pågår.
- När du spelar upp musik, se till att alla enheter som ska anslutas för funktionen är placerade inom 30 m i din siktlinje. Det maximala kommunikationsavståndet kan bli kortare under följande förhållanden.
 - Det finns ett hinder som t.ex. en person, metall eller vägg mellan högtalaren och BLUETOOTH-enheten.
 - En trådlös LAN-enhet används i närheten av högtalaren.
 - En mikrovågsugn används i närheten av högtalaren.
 - En enhet som genererar elektromagnetisk strålning används i närheten av högtalaren.

1 Använd "Sony | Music Center" för att ställa in högtalaren för funktionen Stereopar.

För detaljer om "Sony | Music Center" hänvisar vi till följande webbadress:
<https://www.sony.net/smcqa/>

Avsluta funktionen Stereopar

Använd "Sony | Music Center".

Tips

- När funktionen Stereopar används växlas codec automatiskt till SBC.
- Funktionen Stereopar avslutas inte när högtalarna stängs av. När en av högtalarna slås på igen försöker den upprätta en anslutning för funktionen Stereopar. För att använda funktionen Stereopar, slå på den andra högtalaren inom 1 minut.

OBS!

- För att undvika ett plötsligt högt ljud från högtalaren, sänk volymen på högtalaren och BLUETOOTH-enheten eller stoppa uppspelningen på BLUETOOTH-enheten innan du upprättar en anslutning med BLUETOOTH-enheten.

Relaterade avsnitt

- [Installera "Sony | Music Center"](#)
- [Uppdatera den förinstallerade programvaran](#)

Trådlös högtalare
ULT FIELD 1

Ringa ett videosamtal på en dator

Under ett videosamtal på en dator, kan du använda högtalaren för trådlöst telefonsamtal.

1 Anslut högtalaren till en dator via en BLUETOOTH-anslutning.

2 Starta en applikation för videosamtal på datorn.

3 Granska inställningarna ^{*1} av applikationen för videosamtal.

- För videosamtal på datorn, välj inte BLUETOOTH-profilen för musikuppspelning (A2DP) utan för telefonsamtal (HFP/HSP-anslutning). Medan BLUETOOTH-profilen för musikuppspelning (A2DP-anslutning) är vald, kan det hända att telefonsamtal inte är tillgängligt.
- För högtalarinställningarna, välj [Headset earphone (ULT FIELD 1 Hands-Free)]^{*2}, BLUETOOTH-profilen för telefonsamtal (HFP/HSP-anslutning). ([Speakers (ULT FIELD 1 Stereo)]^{*2} är BLUETOOTH-profilen för musikuppspelning.)
- För mikrofoninställningarna, välj [Headset microphone (ULT FIELD 1 Hands-Free)]^{*2}, BLUETOOTH-profilen för telefonsamtal (HFP/HSP-anslutning).
- Beroende på applikationen för videosamtal, kan det hända att valet av [Headset earphone (ULT FIELD 1 Hands-Free)]^{*2} eller [Headset microphone (ULT FIELD 1 Hands-Free)]^{*2}, BLUETOOTH-profilen för telefonsamtal (HFP/HSP-anslutning), eller [Speakers (ULT FIELD 1 Stereo)]^{*2}, BLUETOOTH-profilen för musikuppspelning (A2DP-anslutning) inte är tillgängliga för högtalar- eller mikrofoninställningarna, och endast [ULT FIELD 1] kanske visas. Välj i så fall [ULT FIELD 1].
- För ofta ställda frågor och svaren på dem, besök webbplatsen för kundsupport.

*1 Beroende på din applikation för videosamtal, kan det hända att denna funktion inte är tillgänglig.

*2 Etiketter kan variera beroende på din dator eller applikation för videosamtal.

Tips

- När det inte går att granska inställningarna av applikationen för videosamtal eller välja [Headset earphone (ULT FIELD 1 Hands-Free)] eller [Headset microphone (ULT FIELD 1 Hands-Free)], BLUETOOTH-profilen för telefonsamtal (HFP/HSP-anslutning), välj [Headset earphone (ULT FIELD 1 Hands-Free)] eller [Headset microphone (ULT FIELD 1 Hands-Free)] för inställningarna på datorn, och upprätta sedan en anslutning. För detaljer, se följande ämnen.
 - [Ansluta till en dator via en BLUETOOTH-anslutning \(Windows®\)](#)
 - [Ansluta med en dator via en BLUETOOTH-anslutning \(Mac\)](#)
- På en Mac-dator gäller att BLUETOOTH-profilerna både för musikuppspelning (A2DP) och för telefonsamtal (HFP/HSP-anslutning) används för videosamtal och val av profil krävs inte.

- Avsluta BLUETOOTH-anlutningen (efter användning)
- Vad kan jag göra för att lösa ett problem?

5-057-417-71(2) Copyright 2024 Sony Corporation

Trådlös högtalare
ULT FIELD 1

Ta emot ett samtal

Handsfree-samtal är möjligt med en smartmobil eller mobiltelefon som har stöd för BLUETOOTH-profilen HFP (Hands-free Profile) eller HSP (Headset Profile) via en BLUETOOTH-anslutning.

- Om din smartmobil eller mobiltelefon har stöd för både HFP och HSP, ställ in den på HFP.
- Handhavandet kan variera beroende på smartmobilen eller mobiltelefonen. Vi hänvisar till bruksanvisningen som medföljde smartmobilen eller mobiltelefonen.

Om ringsignaler

När ett inkommande samtal tas emot, pausar uppspelningen och en ringsignal hörs via högtalaren. Ringsignalen varierar på följande sätt, beroende på din smartmobil eller mobiltelefon.

- Ringsignal inställd på högtalaren
- Ringsignal inställd på smartmobilen eller mobiltelefonen
- Ringsignal inställd på smartmobilen eller mobiltelefonen endast för en BLUETOOTH-anslutning

1 Anslut högtalaren till en smartmobil eller mobiltelefon.

När BLUETOOTH-anslutningen är upprättad, hör du meddelandeljudet från högtalaren och aktiviteten för  (BLUETOOTH)-indikatorn ändras från att blinka till att lysa stadigt.

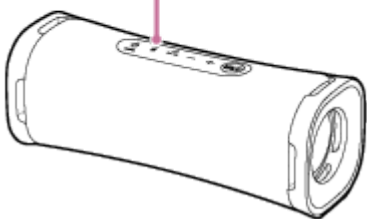
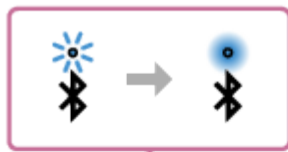

När funktionen Stereopar används

Anslut till högtalaren vars  (BLUETOOTH)-indikator blinkar i blått. I följande steg och manövreringar under ett handsfree-samtal, manövrera den högtalare som är ansluten till smartmobilen eller mobiltelefonen.

2 Tryck på knappen (uppspelning)/ (samtal) när du tar emot ett samtal.

Prata i högtalarens mikrofon ().

När ett inkommande samtal tas emot, pausar uppspelningen och en ringsignal hörs via högtalaren.

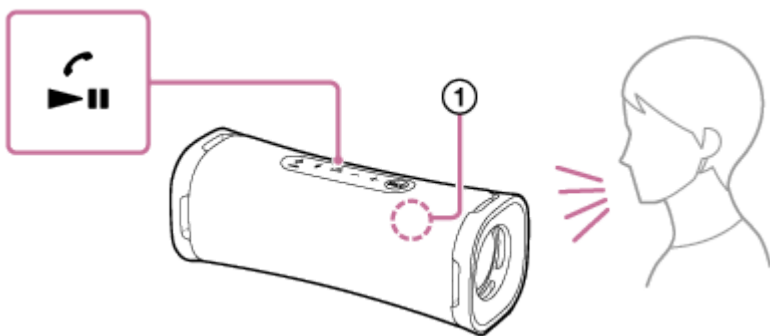

Om ingen ringsignal hörs via högtalaren

Högtalaren är kanske inte ansluten till en smartmobil eller mobiltelefon med HFP eller HSP. Kontrollera anslutningsstatusen på smartmobilen eller mobiltelefonen.

3 När telefonen ringer eller ett telefonsamtal pågår, justera volymen genom att trycka på knapparna **-/+ (volym)** på högtalaren eller genom att manövrera smartmobilen eller mobiltelefonen.

När du trycker på knapparna **-/+ (volym)** på högtalaren eller justerar volymen på smartmobilen eller mobiltelefonen, blinkar  (ström)-indikatorn en gång eller 3 gånger.

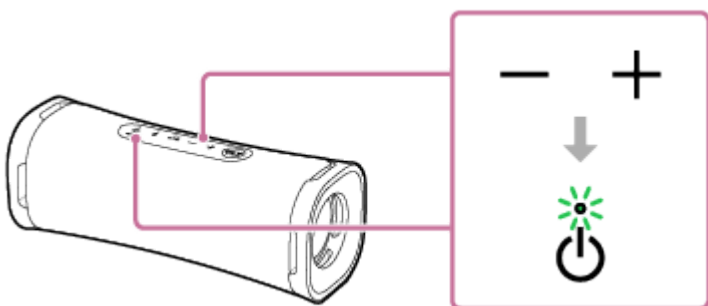

4 För att avsluta ett samtal, tryck på knappen **▶|| (uppspelning)/ (samtal)**.

Om du lyssnade på musik före samtalet, återupptas uppspelningen när samtalet avslutas. Om du avslutar ett samtal genom att använda smartmobilen eller mobiltelefonen, kommer uppspelningen också att återupptas när samtalet avslutas om du lyssnade på musik före samtalet.

Tips

- Vissa smartmobiler eller mobiltelefoner har prioritet för användning av handenhet när ett samtal tas emot. Vid HFP/HSP-anslutning, växla samtalsenheten till högtalaren genom att manövrera din smartmobil eller mobiltelefon.
- När den som ringer inte alls kan höra eller knappt kan höra din röst, luta dig närmare mot högtalaren och prata in i mikrofonen.
- Volymen för musikuppspelning och samtal ställs in var för sig i högtalaren.

OBS!

- När funktionen Stereopar används, återges ljudet från telefonsamtalet endast från högtalaren med den blått lysande  (BLUETOOTH)-indikatorn.
- Beroende på smartmobilen eller mobiltelefonen kan det hända att uppspelningen inte pausas när du tar emot ett inkommande samtal.
- Använd en smartmobil eller mobiltelefon på åtminstone 50 cm avstånd från högtalaren. Det kan uppstå störande ljud om högtalaren och smartmobilen eller mobiltelefonen är för nära.

- Det kan hända att vissa funktioner för handsfree-samtal inte går att använda på rätt sätt beroende på din smartmobil- eller mobiltelefonmodell, operativsystemet eller installerade applikationer.

Relaterade avsnitt

- [Parkoppling och anslutning med BLUETOOTH-enheter](#)
- [Avsluta BLUETOOTH-anslutningen \(efter användning\)](#)
- [Ringa ett samtal](#)

5-057-417-71(2) Copyright 2024 Sony Corporation

Trådlös högtalare
ULT FIELD 1

Ringa ett samtal

Handsfree-samtal är möjligt med en smartmobil eller mobiltelefon som har stöd för BLUETOOTH-profilen HFP (Hands-free Profile) eller HSP (Headset Profile) via en BLUETOOTH-anslutning.

- Om din smartmobil eller mobiltelefon har stöd för både HFP och HSP, ställ in den på HFP.
- Handhavandet kan variera beroende på smartmobilen eller mobiltelefonen. Vi hänvisar till bruksanvisningen som medföljde smartmobilen eller mobiltelefonen.

1 Anslut högtalaren till en smartmobil eller mobiltelefon.

När BLUETOOTH-anslutningen är upprättad, hör du meddelandeljudet från högtalaren och aktiviteten för  (BLUETOOTH)-indikatorn ändras från att blinka till att lysa stadigt.

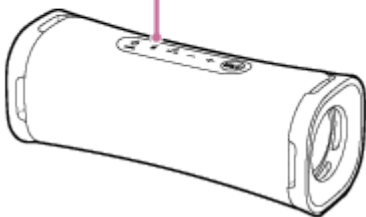

När funktionen Stereopar används



Anslut till högtalaren vars  (BLUETOOTH)-indikator blinkar i blått. I följande steg och manövreringar under ett handsfree-samtal, manövrera den högtalare som är ansluten till smartmobilen eller mobiltelefonen.

2 Manövrera smartmobilen eller mobiltelefonen för att ringa ett samtal.

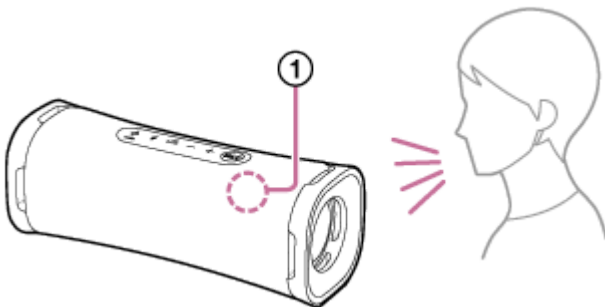
När du ringer ett samtal, pausas uppspelningen och kopplingstonen hörs via högtalaren. När den uppringda personen svarar, prata i högtalarens mikrofon ().





Om ingen kopplingston hörs via högtalaren

- Högtalaren är kanske inte ansluten till en smartmobil eller mobiltelefon med HFP eller HSP. Kontrollera anslutningsstatusen på smartmobilen eller mobiltelefonen.
- Växla samtalsenheten till högtalaren genom att trycka på och hålla ned knappen  (uppspelning)/  (samtal) i ungefär 2 sekunder.

- 3 När telefonen ringer eller ett telefonsamtal pågår, justera volymen genom att trycka på knapparna –/+ (volym) på högtalaren eller genom att manövrera smartmobilen eller mobiltelefonen.

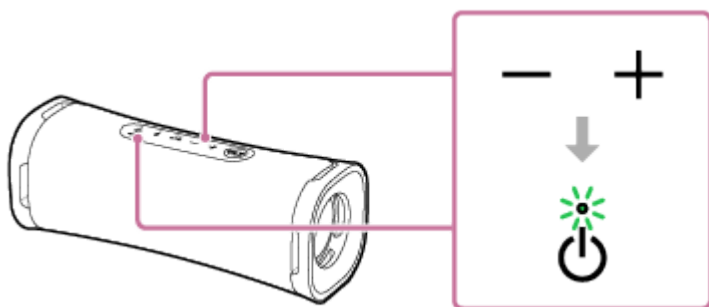
När du trycker på knapparna –/+ (volym) på högtalaren eller justerar volymen på smartmobilen eller mobiltelefonen, blinkar  (ström)-indikatorn en gång eller 3 gånger.



- 4 För att avsluta ett samtal, tryck på knappen  (uppspelning)/  (samtal).

Om du lyssnade på musik före samtalet, återupptas uppspelningen när samtalet avslutas. Om du avslutar ett samtal genom att använda smartmobilen eller mobiltelefonen, kommer uppspelningen också att återupptas när samtalet avslutas om du lyssnade på musik före samtalet.

Tips

- När den uppringda personen inte alls kan höra eller knappt kan höra din röst, luta dig närmare mot högtalaren och prata in i mikrofonen.
- Volymen för musikuppspelning och samtal ställs in var för sig i högtalaren.

OBS!

- När funktionen Stereopar används, återges ljudet från telefonsamtalet endast från högtalaren med den blått lysande  (BLUETOOTH)-indikatorn.
- Beroende på smartmobilen eller mobiltelefonen kan det hända att uppspelningen inte pausas när man ringer ett samtal.
- Använd en smartmobil eller mobiltelefon på åtminstone 50 cm avstånd från högtalaren. Det kan uppstå störande ljud om högtalaren och smartmobilen eller mobiltelefonen är för nära.

Relaterade avsnitt

- [Parkoppling och anslutning med BLUETOOTH-enheter](#)
- [Avsluta BLUETOOTH-anslutningen \(efter användning\)](#)
- [Ta emot ett samtal](#)

Trådlös högtalare
ULT FIELD 1

Vad du kan göra med "Sony | Music Center"

"Sony | Music Center" är en app för att styra Sony ljudenheter som är kompatibla med "Sony | Music Center" genom användning av din smartmobil etc.

För detaljer om "Sony | Music Center" hänvisar vi till följande webbadress:

<https://www.sony.net/smcqa/>

Funktioner som går att utföra på en högtalare med "Sony | Music Center"

- Konfigurera funktionen Stereopar, växla den högra (höger sida) och vänstra (vänster sida) ljudkanalen
- Inställning av ljudkvalitet och equalizerjustering
- Strömalternativ-inställningar (STAMINA/Automat. standby)
- Växla Bluetooth-anslutningens kvalitet (Prioritet för ljudkvalitet/Prioritet för stabil uppkoppling)
- Granska högtalarens programvaruuppdatering eller -version
- Spela upp musikfiler lagrade på smarttelefonen
- Nivåindikering för inbyggt batteri

etc.

OBS!

- Vad du kan styra med "Sony | Music Center" varierar beroende på den anslutna enheten. Specifikationerna och utformningen av appen kan ändras utan föregående meddelande.
- Se till att använda den senaste versionen av "Sony | Music Center". Om det inte går att ansluta högtalaren och en BLUETOOTH-enhet via en BLUETOOTH-anslutning, eller om det är något problem som t.ex. att inget ljud hörs, avinstallera "Sony | Music Center" och försök att ansluta via BLUETOOTH-anslutningen igen. För närmare information om "Sony | Music Center" hänvisar vi till Google Play (Play Store) eller App Store.
- Var medveten om att "Sony | Music Center" och "Music Center for PC" är olika appar.

Relaterade avsnitt

- [Installera "Sony | Music Center"](#)
- [Ladda högtalaren](#)
- [Välj kvalitet för musikuppspelning via en BLUETOOTH-anslutning \(codec\)](#)
- [Lyssna på musik trådlöst med 2 högtalare \(funktionen Stereopar\)](#)
- [Uppdatera den förinstallerade programvaran](#)

Trådlös högtalare
ULT FIELD 1

Installera "Sony | Music Center"

Installera "Sony | Music Center" på din smartmobil etc. från Google Play (Play Store) eller App Store. För Apple iOS-enheter kan "Sony | Music Center" installeras på enheter med iOS 11.0 eller senare. Installation är inte möjlig på enheter med iOS 10.x eller tidigare.

- 1 Ladda ned "Sony | Music Center" från Google Play (Play Store) eller App Store och installera den.



Sony Music Center



- 2 När installationen är slutförd, starta "Sony | Music Center".

OBS!

- Var medveten om att "Sony | Music Center" och "Music Center for PC" är olika appar.
- Se till att använda den senaste versionen av "Sony | Music Center". Om det inte går att ansluta högtalaren och en BLUETOOTH-enhet via en BLUETOOTH-anslutning, eller om det är något problem som t.ex. att inget ljud hörs, avinstallera "Sony | Music Center" och försök att ansluta via BLUETOOTH-anslutningen igen.
För närmare information om "Sony | Music Center" hänvisar vi till Google Play (Play Store) eller App Store.

Relaterade avsnitt

- [Vad du kan göra med "Sony | Music Center"](#)

Trådlös högtalare
ULT FIELD 1

Använda rösthjälpsfunktionen (Google™-appen)

Genom att använda Google-appens funktion som finns i din Android-smartmobil, kan du prata i högtalarens mikrofon för att manövrera din Android-smartmobil.

I det följande beskrivs hur man använder Google-appen.

1 Välj Google-appen för [Assist App] i [Assist & Voice input].

På Android-smartmobilen, välj [Settings] - [Apps & notifications] - [Advanced] - [Default apps] - [Assist & Voice input] och välj Google-appen för [Assist App].

Åtgärden ovan är ett exempel. För detaljer, se bruksanvisningen som medföljde din Android-smartmobil.

För närmare information om Google-appen hänvisar vi till bruksanvisningen eller webbplatsen för support för din Android-smartmobil eller webbplatsen för Google Play (Play Store).

OBS!

- Det kan hända att den senaste versionen av appen krävs.
- Google-appen kanske inte aktiveras från högtalaren beroende på specifikationerna för din Android-smartmobil.

2 Anslut högtalaren till din Android-smartmobil via en BLUETOOTH-anslutning.

3 Medan högtalaren är ansluten till din Android-smartmobil via en BLUETOOTH-anslutning och din Android-smartmobil är i standbyläge eller spelar musik, tryck på och håll ned knappen (uppspelning)/ (samtal) i ungefär 2 sekunder.

Google-appen aktiveras och uppstarts ljudet hörs.

4 Gör en förfrågan till Google-appen genom högtalarens mikrofon.

För närmare information om Google-appen, till exempel appar som fungerar tillsammans med Google-appen, hänvisar vi till bruksanvisningen som medföljde din Android-smartmobil.

OBS!

- Google-appen kan inte aktiveras när du säger "OK Google" genom högtalarens mikrofon även när din Android-smartmobils [OK Google]-inställning är påslagen.



Trådlös högtalare
ULT FIELD 1

Använda rösthjälpsfunktionen (Siri)

Genom att använda Siri-funktionen som kommer med iPhone, kan du prata i högtalarens mikrofon för att manövrera iPhone.

I det följande visas hur man använder Siri.

- 1 Slå på Siri.**

På iPhone, välj [Settings] - [Siri & Search] och aktivera [Listen for "Hey Siri"].
Åtgärden ovan är ett exempel. För detaljer, se bruksanvisningen som medföljde din iPhone.
För närmare information om Siri hänvisar vi till bruksanvisningen eller webbplatsen för support för iPhone.
- 2 Anslut högtalaren till iPhone via en BLUETOOTH-anslutning.**
- 3 Medan högtalaren är ansluten till iPhone via en BLUETOOTH-anslutning och iPhone är i standbyläge eller spelar musik, tryck på och håll ned knappen  (uppspelning)/  (samtal) i ungefär 2 sekunder.**

Siri aktiveras och uppstarts ljudet hörs.
- 4 Gör en förfrågan till Siri genom högtalarens mikrofon.**

För närmare information om Siri, t.ex. appar som fungerar tillsammans med Siri, hänvisar vi till bruksanvisningen som medföljde iPhone.

OBS!

- Siri kan inte aktiveras när du säger "Hey Siri" genom högtalarens mikrofon även när iPhones [Listen for "Hey Siri"]-inställning är påslagen.

Om indikatorerna

CHARGE-indikator (orange)

Släcks	Högtalaren har slutfört laddning.
Tänds	Högtalaren håller på att laddas.
Blinkar långsamt	Det inbyggda batteriet har mindre än 20% kvar och behöver laddas.
Blinkar 3 gånger och släcks	Om CHARGE-indikatorn blinkar 3 gånger och släcks när du slår på högtalaren, är det inbyggda batteriet tomt och behöver laddas.
Blinkar snabbt	En avvikelse i den inre temperaturen eller i det inbyggda uppladdningsbara batteriet har upptäckts. Stäng av högtalaren, koppla från USB-kabeln, vänta en stund, och starta sedan om högtalaren. För detaljer, se Anmärkningar om laddning .

OBS!

- Så länge som högtalaren är ansluten till ett nätuttag med en USB-nätadapter (finns i handeln), kan högtalarens inbyggda batteri laddas även medan högtalaren är påslagen.
Beroende på hur högtalaren används, kan det dock ta en lång stund innan laddningen är klar. Det rekommenderas att du stänger av högtalaren innan batteriet laddas.
- Beroende på typen av eller specifikationerna för USB-nätadaptern och om du använder högtalaren på hög volym, kan det hända att den återstående kraften i det uppladdningsbara inbyggda batteriet minskar eller att högtalaren kanske stängs av även medan högtalaren är ansluten till ett nätuttag med USB-nätadaptern. Detta är dock inte något fel. Om ett sådant fall inträffar, stäng av högtalaren och låt batteriet laddas innan du använder högtalaren.
- Om den omgivande temperaturen är mycket låg eller hög, kommer det inbyggda batteriet att sluta laddas av säkerhetskäl. Den kan också sluta ladda om laddningen fortsätter en längre stund. Om ett sådant fall inträffar, sänk eller höj temperaturen till en driftstemperatur mellan 5 °C och 35 °C, koppla från och anslut USB-kabeln, och låt batteriet laddas åter igen.

⏻ (ström)-indikator (grön)

Släcks	Högtalaren stängs av.
Tänds	Högtalaren slås på.

Blinkar	<ul style="list-style-type: none"> ● Varje gång du trycker på knapparna –/+ (volym), blinkar indikatorn en gång. ● När du använder knapparna –/+ (volym) och volymen ställs in på lägsta (0) eller högsta (50 för musikuppspelning/15 för telefonsamtal) nivå, blinkar indikatorn 3 gånger. ● När knappen ► (uppspelning)/ ☎ (samtal) och knappen – (volym) hålls in samtidigt i cirka 5 sekunder och Automat. standby-funktionen är avstängd blinkar indikatorn 3 gånger. ● När knappen ► (uppspelning)/ ☎ (samtal) och knappen – (volym) hålls in samtidigt i cirka 5 sekunder och Automat. standby-funktionen är påslagen blinkar indikatorn två gånger. ● När knappen ► (uppspelning)/ ☎ (samtal) och knappen + (volym) hålls in samtidigt i cirka 2 sekunder och inställningen "Prioritet för stabil uppkoppling" är vald för BLUETOOTH-anlutningens kvalitet blinkar indikatorn 3 gånger. ● När knappen ► (uppspelning)/ ☎ (samtal) och knappen + (volym) hålls in samtidigt i cirka 2 sekunder och inställningen "Prioritet för ljudkvalitet" är vald för BLUETOOTH-anlutningens kvalitet blinkar indikatorn två gånger. ● När ULT-knappen och knappen – (volym) hålls in samtidigt i cirka 2 sekunder och ULT POWER SOUND-meddelandeljudet är avstängt blinkar indikatorn 3 gånger. ● När ULT-knappen och knappen – (volym) hålls in samtidigt i cirka 2 sekunder och ULT POWER SOUND-meddelandeljudet är på blinkar indikatorn två gånger.
---------	---

📶 (BLUETOOTH)-indikator (blå)

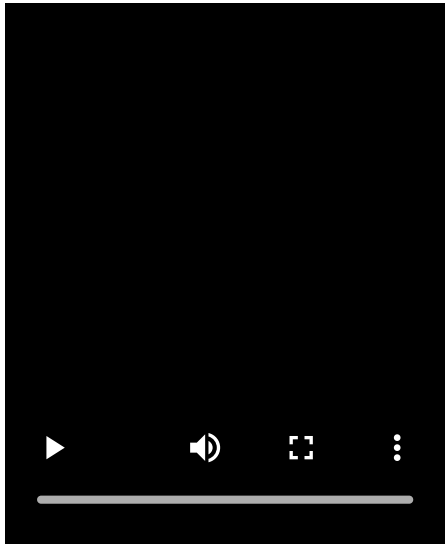
Tänds	Högtalaren ansluts till en BLUETOOTH-enhet.
Dubbelblinkar	<p>Högtalaren ställs i kopplingsläget.</p> 

Högtalaren väntar på att en BLUETOOTH-anslutning ska upprättas.

Blinkar långsamt

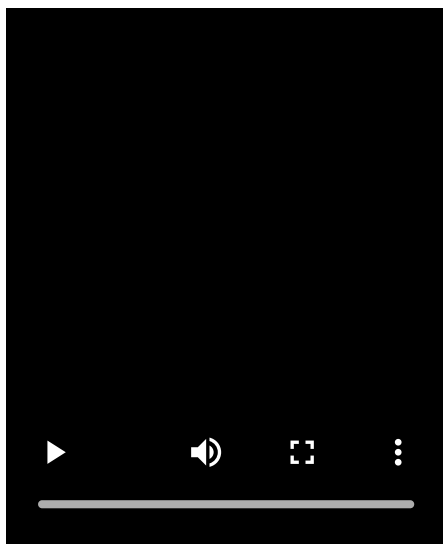

ULT-knapp (rosa^{*})

Släcks	Ljudläget är inställt på något annat än ULT POWER SOUND.
Tänds	Ljudläget är inställt på ULT POWER SOUND.

* Belysningsfärgen på ULT-knappen varierar beroende på betraktningsvinkeln.

Övriga aktiviteter som visas av indikatorerna (indikeringar som gäller uppdateringar av den förinstallerade programvaran)

Medan en uppdatering pågår	Allt eftersom en programvaruuppdatering fortskrider, ändras ⏻ (ström)-indikatorns gröna blinkningsmönster (i serier om 5 blinkningar, 4 blinkningar, 1 blinkning, släckt [*]).
Vid slutförande av en uppdatering	När högtalaren slås på för första gången efter en programvaruuppdatering, blinkar den gröna ⏻ (ström)-indikatorn och den blåa 📶 (BLUETOOTH)-indikatorn samtidigt 3 gånger.
När en uppdatering avbryts	<ul style="list-style-type: none">• När man trycker på [Cancel] på "Sony Music Center" medan en uppdatering pågår Beroende på hur långt uppdateringen har fortskridit, visas endera av följande indikatoraktiviteter:<ul style="list-style-type: none">– ⏻ (ström)-indikatorn släcks och den blåa 📶 (BLUETOOTH)-indikatorn börjar blinka.– ⏻ (ström)-indikatorn släcks, och den blåa 📶 (BLUETOOTH)-indikatorn och den orange CHARGE-indikatorn börjar blinka samtidigt. Därefter, medan den blåa 📶 (BLUETOOTH)-indikatorn fortsätter att blinka, börjar den orange CHARGE-indikatorn att blinka i serier om 4 blinkningar.• När man trycker på ⏻ (ström)-knappen på högtalaren medan en uppdatering pågår Den blåa 📶 (BLUETOOTH)-indikatorn börjar blinka. Samtidigt blinkar den orange CHARGE-indikatorn 9 gånger[*] och därefter stängs högtalaren av.
När en uppdatering misslyckas	När överföringen av uppdateringsdata misslyckas, släcks ⏻ (ström)-indikatorn och 📶 (BLUETOOTH)-indikatorn blinkar i blått.

* Beroende på situationen kan det hända att du inte kan se alla blinkningsmönster.

Relaterade avsnitt

- [Delar och kontroller](#)
- [Vad du kan göra med "Sony | Music Center"](#)
- [Uppdatera den förinstallerade programvaran](#)

5-057-417-71(2) Copyright 2024 Sony Corporation

Trådlös högtalare
ULT FIELD 1

Uppdatera den förinstallerade programvaran

När en ny version av programvaran släpps, kan du uppdatera högtalarens förinstallerade programvara genom att använda följande metoder.

När programvaran uppdateras, kommer nya funktioner att läggas till som gör programvaran lättare att använda och mer stabil.

1 Anslut högtalaren till ett nätuttag med en USB-nätadapter (finns i handeln).

Programvaruuppdateringar kan inte tillämpas medan högtalaren drivs med ström från det inbyggda batteriet.

2 Slå på högtalaren.

Du hör meddelandeljudet från högtalaren och  (ström)-indikatorn lyser grönt.

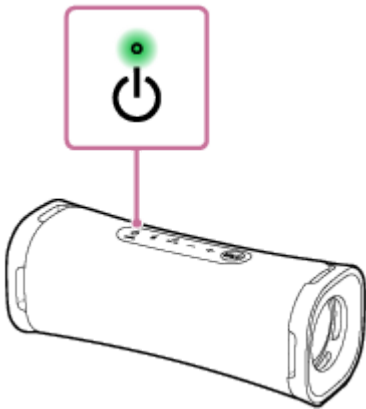

3 Tryck på [Music Center] på enheten för att starta applikationen.



Music Center



4 Tryck på [ULT FIELD 1].

När en ny version av programvaran släpps, visas ett uppdateringsmeddelande på "Sony | Music Center"-skärmen.

5 Följ instruktionerna på skärmen för att uppdatera.

Allt eftersom en programvaruuppdatering fortskrider, ändras  (ström)-indikatorns gröna blinkningsmönster (i serier om 5 blinkningar, 4 blinkningar, 1 blinkning, släckt).

Beroende på situationen kan det hända att du inte kan se alla blinkningsmönster.

När högtalaren slås på för första gången efter programvaruuppdateringen, blinkar den gröna  (ström)-indikatorn och den blåa  (BLUETOOTH)-indikatorn samtidigt 3 gånger för att informera dig att uppdateringen är slutförd.

6 Bekräfta högtalarens programvaruversion.

I "Sony | Music Center", tryck på [ULT FIELD 1] - [Settings] - [System].
"XXXX" som visas under "ULT FIELD 1" anger programvaruversionen.

Tips

- När en programvaruuppdatering misslyckas, stäng av högtalaren och slå på den igen. Högtalaren kommer att återställas från feltilståndet.
- För närmare information om aktiviteter som visas av indikatorerna på högtalaren som gäller programvaruuppdateringar, se "Övriga aktiviteter som visas av indikatorerna (indikeringar som gäller uppdateringar av den förinstallerade programvaran)" i [Om indikatorerna](#).

OBS!

- När ett försök att uppdatera programvaran misslyckas, ladda det uppladdningsbara inbyggda batteriet tills det är laddat 40% eller mer. Du kan se den återstående laddningen för det uppladdningsbara inbyggda batteriet i "Sony | Music Center".

Relaterade avsnitt

- [Ladda högtalaren](#)

Trådlös högtalare
ULT FIELD 1

Försiktighetsanvisningar

Om säkerhet

- Vi hänvisar till Referensmaterial som medföljde högtalaren.
- Märketiketten och viktig säkerhetsinformation sitter på följande platser:
 - insidan av locket på högtalarens baksida

Om placering

- För att eliminera risken för funktionsfel, undvik att placera eller lämna denna högtalare på följande platser.
 - En plats som utsätts för höga temperaturer, som till exempel i direkt solljus eller under belysningsutrustning, nära en värmekälla, eller i en bastu
 - Inuti ett fordon med fönstren stängda (särskilt sommartid)
 - En plats som utsätts för varm luft, som till exempel från en hårtork
 - En plats med mycket damm
 - En plats som utsätts för kraftiga vibrationer
- Placera denna högtalare på en plan, jämn yta. Om högtalaren placeras på en yta som lutar, kan den välta eller falla ner från ytan på grund av dess egen vibration, vilket kan leda till personskador, funktionsfel eller prestandaförsämring.
- Beroende på förhållandena där denna högtalare är placerad, kan den välta eller falla ner från ytan. Lämna inga värdeföremål i närheten av högtalaren.
- Denna högtalare är inte antimagnetisk. Håll föremål som är känsliga för magnetism (inspelade band, klockor, betalkort och kreditkort med magnetkodning, etc.) borta från högtalaren. När du bär med dig högtalaren, tänk också på detta.

Övrigt att observera

- Använd inte och lämna inte högtalaren på en extremt kall eller varm plats (temperaturer utanför intervallet 5 °C - 35 °C). Om högtalaren används eller lämnas på platser som ligger utanför ovanstående temperaturintervall, kan det hända att högtalaren stängs av automatiskt för att skydda invändiga kretsar.
- Om du använder denna högtalare under en längre tid, kan temperaturen inuti denna högtalare öka, men det är inget fel.
- Om du använder högtalaren i höga temperaturer kan det hända att laddningen stoppas eller att volymen sänks för att skydda batteriet.
- Även om du inte ska använda högtalaren under en längre tid bör du ladda batteriet till full kapacitet var 6:e månad för att behålla dess prestanda.

- Om du har några frågor eller problem rörande högtalaren som inte tas upp i denna handbok, kontakta närmaste Sony-återförsäljare.

5-057-417-71(2) Copyright 2024 Sony Corporation

Trådlös högtalare
ULT FIELD 1

Anmärkningar om laddning

Livslängd för det inbyggda litiumjonbatteriet

- Även om du inte ska använda högtalaren under en längre tid, bör du ladda det inbyggda batteriet tillräckligt var 6:e månad för att behålla dess prestanda.
- Om högtalaren inte används under en längre tid, kan det ta längre tid att ladda det inbyggda batteriet.
- Det uppladdningsbara inbyggda batteriet har en begränsad livslängd. Allteftersom tiden går och antalet gånger som det inbyggda batteriet används ökar, försämras kapaciteten för det uppladdningsbara inbyggda batteriet långsamt. När den tidslängd som det inbyggda batteriet kan användas verkar påtagligt kortare trots att det har laddats fullt, kontakta närmaste Sony-återförsäljare.
- När den tidslängd som det inbyggda batteriet kan användas verkar påtagligt kortare, kan det betyda att livslängden det inbyggda batteriet har gått ut.
- Livslängden för det uppladdningsbara inbyggda batteriet varierar beroende på användning, miljö, och hur det förvaras.

Försiktighet

När högtalaren upptäcker en avvikelse i den inre temperaturen eller i det inbyggda uppladdningsbara batteriet, blinkar CHARGE-indikatorn (orange) snabbt.

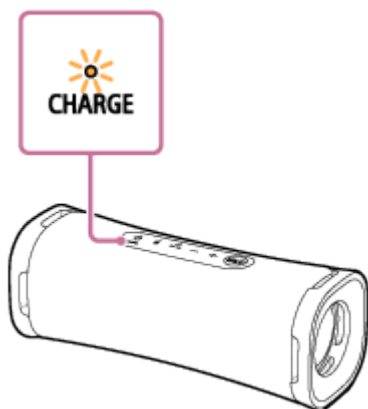

Om en avvikelse har upptäckts, koppla från USB-kabeln, vänta en stund, och starta sedan om högtalaren (genom att hålla in  (ström)-knappen i ca 10 sekunder). Om problemet kvarstår, kontakta närmaste Sony-återförsäljare.

OBS!

- Laddningstiden varierar beroende på det inbyggda batteriets användningsförhållanden.
- Ladda högtalaren i en omgivningstemperatur mellan 5 °C och 35 °C. Var medveten om att rumstemperaturen kan sjunka till 5 °C eller lägre beroende till exempel på årstiden, särskilt vintertid.
- Högtalaren blir varm under laddning. Detta är inget fel.
- Undvik exponering för snabba temperaturförändringar, direkt solljus, fukt, sand, damm eller mekaniska stötar. Låt inte heller högtalaren ligga i en bil parkerad i solen.
- Så länge som högtalaren är ansluten till ett nätuttag med en USB-nätadapter (finns i handeln), kan högtalarens inbyggda batteri laddas även medan högtalaren är påslagen. Men det kan dock ta en lång stund innan laddningen är slutförd beroende på hur

högtalaren används. Det rekommenderas att du stänger av högtalaren innan batteriet laddas.

- Du kan också ladda högtalarens inbyggda batteri genom att ansluta högtalaren till en dator som är utrustad med en USB-laddningsport. Men inte alla datorer har testats och funnits kompatibla med denna procedur och proceduren är inte tillämplig på hembyggda datorer.
- I en extremt kall eller varm miljö avbryts laddningen av säkerhetsskäl. Om laddningen tar lång tid, resulterar även det i att laddningen av högtalaren avbryts. För att lösa dessa problem, koppla från USB-kabeln från högtalaren och anslut den sedan igen inom en användningstemperatur mellan 5 °C och 35 °C.
- Om du använder högtalaren i höga temperaturer kan det hända att laddningen stoppas eller att volymen sänks för att skydda batteriet.
- Laddning från en USB-hubb garanteras endast när du använder en självdriven USB-hubb försedd med en auktoriserad logotyp.
- Medan högtalaren är ansluten till en dator som inte är ansluten till ett nätuttag, drivs högtalaren med ström från datorn. Lämna inte datorn med högtalaren ansluten en lång stund för att förhindra att datorns batteri tar slut.

Relaterade avsnitt

- [Ladda högtalaren](#)
- [Starta om högtalaren](#)

Trådlös högtalare
ULT FIELD 1

Anmärkning gällande vattentät och dammtät funktion

Om högtalarens vattentäta och dammtäta prestanda

Högtalaren, med locket ordentligt monterat, har en vattentät specifikation för IPX7^{*1} enligt vad som anges i "Grad av skydd mot vattenintrång" för IEC60529 "Skyddsgradering gällande vattenintrång (IP-kod)"^{*3}, och en dammtät specifikation för IP6X^{*2} enligt vad som anges i "Skyddsgradering gällande fasta främmande föremål"^{*3}.

Vätskor som specifikationerna av vattentäthet gäller för

Tillämpligt	färskvatten, kranvatten, poolvatten, saltvatten
Ej tillämpligt	andra vätskor än de ovan (tvålsvatten, vatten med tvättmedel eller badprodukter, schampo, varmt källvatten etc.)

*1 IPX7 motsvarighet: Högtalaren har testats och funnits fortsätta fungera när den försiktigt sänks ner i vatten till ett djup av 1 m och lämnas nedsänkt i 30 minuter.

*2 IP6X motsvarighet: Högtalaren har testats och fortsätter att blockera damm efter omrörning under 8 timmar i en testanordning som innehåller dammpartiklar som är upp till 75 µm i diameter.

*3 De medföljande tillbehören och kontakten på denna högtalare (USB) är varken vattentäta eller dammtäta. För att minska risken för brand eller elektriska stötar, utsätt inte högtalaren för vatten eller droppar medan kontakten (USB) används.

Högtalarens vattentäthet och dammtäthet baseras på våra mätningar under förhållandena som beskrivs här. Observera att fel som uppstått på grund av vatten- eller damminträngning som orsakats av att kunden använt produkten på fel sätt inte täcks av garantin.

För att upprätthålla vattentät och dammtät prestanda

Observera försiktighetsåtgärderna nedan för att säkerställa korrekt användning av högtalaren.

- Högtalaren klarar fallprovet från 1,22 m på 5 cm tjock plywood vilket överensstämmer med MIL-STD810H Method 516.8-Shock. Detta garanterar däremot inte att ingen skada, inget funktionsfel sker eller att den vattentäta och dammtäta prestandan bibehålls under alla förhållanden. Deformering eller skada från fall eller om högtalaren utsätts för mekaniska stötar kan leda till att den vattentäta eller dammtäta prestandan försämras.
- Häll inte varmt vatten direkt på högtalaren och torka inte högtalaren direkt med en hårfäkt eller liknande apparat. Använd aldrig högtalaren på en plats som utsätts för höga temperaturer, som till exempel i en bastu eller nära en spis.
- Var försiktig när du hanterar locket (). Locket är väldigt viktigt när det gäller enhetens vattensäkerhet och dammtäthet. Se till så att locket är helt stängt när högtalaren används. Låt inte främmande föremål komma in i högtalaren när locket stängs. Högtalarens vattentäta och dammtäta prestanda kan försämras vilket kan leda till funktionsfel som ett resultat av att vatten eller dammpartiklar tränger in i högtalaren, om inte locket stängs helt.

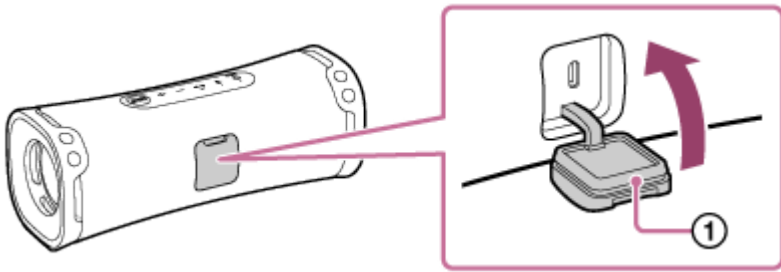

5-057-417-71(2) Copyright 2024 Sony Corporation

Trådlös högtalare
ULT FIELD 1

Ta hand om högtalaren

Även om högtalarens tygklädda del har en vattenavvisande behandling kan du använda högtalaren på ett bekvämare sätt och under en längre tid genom att följa underhållsförfarandet nedan.

- Om högtalarens yta blir smutsig i följande fall, tvättar du högtalaren direkt med rent vatten (från t.ex. vattenkranen) för att få bort smutsen. Om smutsen lämnas kvar på dess yta kan det leda till att den tygklädda delen eller den passiva radiatorsektionen (①) missfärgas eller försämras, eller att det blir fel i högtalaren.

Exempel

- När salt, sand osv. fastnar på högtalaren när den har använts på en strand, i närheten av en pool osv.
- När högtalaren fläckas av svett eller främmande ämnen (sololja, solskyddsmedel osv.)

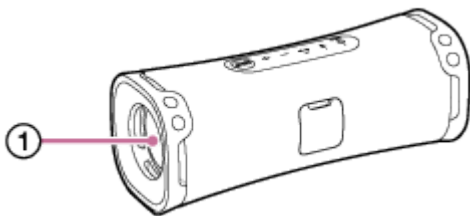

- Torka bort fukten från ytan och placera högtalaren på en torr, mjuk trasa för att avlägsna det vatten som samlats inuti högtalaren. Torka sedan högtalaren på en luftig plats tills all fukt försvunnit.
- Ljudkvaliteten kan förändras när vatten tränger in i högtalaren eller högtalarens passiva radiatorsektion. Det är inte ett fel. Torka bort fukten från ytan och placera högtalaren på en torr, mjuk trasa för att avlägsna det vatten som samlats inuti högtalaren. Torka sedan högtalaren på en luftig plats tills all fukt försvunnit.

OBS!

- Använd inte rengöringsmedel, thinner, bensin, alkohol osv. för att rengöra högtalarens yta om den blivit smutsig eftersom den vattenavvisande funktionen på högtalarens tygklädda del påverkas.
- Se till att du torkar bort fukt när högtalaren använts, speciellt på kalla platser. Om fukt lämnas kvar på dess yta kan det orsaka det bildas is och blir fel i högtalaren.
- Plocka försiktigt bort sandkorn osv. om de fastnar på högtalarens tygklädda del eller annan del. Använd aldrig en dammsugare osv. på högtalaren. Det kan orsaka skada på högtalardelen eller annan del av högtalaren.

Trådlös högtalare
ULT FIELD 1

Om trådlös BLUETOOTH-teknik

Den trådlösa BLUETOOTH-tekniken är en teknik som möjliggör trådlös kommunikation på korta avstånd mellan digitala enheter, som till exempel smartmobiler och datorer.

Version och profiler för den BLUETOOTH-standard som stöds

En profil är en uppsättning funktioner som är standardiserade för alla egenskaper som BLUETOOTH-enheter har. Högtalaren stöder följande version och profiler för BLUETOOTH-standard.

BLUETOOTH-version som stöds: BLUETOOTH standard, version 5.3

BLUETOOTH-profiler som stöds:

- A2DP (Advanced Audio Distribution Profile): Möjliggör överföring och mottagning av musikinnehåll med högkvalitativt ljud.
- AVRCP (Audio Video Remote Control Profile): Möjliggör justering av volymen och manövreringar för att spela/pausa musik och hoppa till början av nästa/aktuellt spår.
- HFP (Hands-free Profile)*: Möjliggör handsfree telefonsamtal och manövreringar med smartmobilen eller mobiltelefonen.
- HSP (Headset Profile)*: Möjliggör telefonsamtal och manövreringar med smartmobilen eller mobiltelefonen.

* Om smartmobilen eller mobiltelefonen med BLUETOOTH-funktion stöder både HFP och HSP, använd HFP (Hands-free Profile).

Största kommunikationsräckvidd

Använd trådlös BLUETOOTH-teknik mellan högtalaren och en enhet som är placerade inom ca 30 m från varandra. Det maximala kommunikationsavståndet kan bli kortare under följande förhållanden.

- Det finns ett hinder som t.ex. en person, metall eller vägg mellan högtalaren och BLUETOOTH-enheten.
- En trådlös LAN-enhet används i närheten av högtalaren.
- En mikrovågsugn används i närheten av högtalaren.
- En enhet som genererar elektromagnetisk strålning används i närheten av högtalaren.

Frekvensband

2,4 GHz-bandet (2,400 0 GHz - 2,483 5 GHz)

Motsvarande innehållsskydd

SCMS-T

Överföringsområde (A2DP)

20 Hz - 20 000 Hz (samplingsfrekvens 44,1 kHz)

Störningar från andra enheter

Eftersom BLUETOOTH-enheter och trådlöst LAN (IEEE802.11ax/b/g/n) använder samma frekvens (2,4 GHz), kan störningar från mikrovågor uppstå vilket kan leda till försämrad kommunikationshastighet, brus, eller anslutningsfel om högtalaren används i närheten av en trådlös LAN-enhet.

Störningar med andra enheter

Mikrovågor som sänds från en BLUETOOTH-enhet kan påverka funktionen hos elektronisk medicinsk utrustning. Stäng av högtalaren och andra BLUETOOTH-enheter på följande platser eftersom det finns risk för att de orsakar olyckor.

- Där lättantändlig gas förekommer, på sjukhus, tåg, flygplan och bensinstationer
- I närheten av automatiska dörrar och brandlarm

OBS!

- Beroende på nätverksmiljön kan det bli ett avbrott vid överföring med hög bithastighet.
- För att kunna använda BLUETOOTH-funktionen måste BLUETOOTH-enheten som ska anslutas ha samma profil som högtalaren. Observera också att även om samma profil finns, kan enheter skilja sig åt i funktion beroende på deras specifikationer.
- På grund av den trådlösa BLUETOOTH-teknikens egenskaper fördröjs ljudet som spelas upp på högtalaren en aning från det ljud som spelas upp på BLUETOOTH-enheten under telefonsamtal eller vid uppspelning av musik.
- Högtalaren har stöd för säkerhetsfunktioner som följer BLUETOOTH-standarden för att garantera en säker anslutning när trådlös BLUETOOTH-teknik används, men säkerheten kanske inte alltid är tillräcklig beroende på inställningarna. Var försiktig vid kommunikation med trådlös BLUETOOTH-teknik.
- Vi tar inget ansvar för informationsläckage under BLUETOOTH-kommunikation.
- En enhet med BLUETOOTH-funktion måste uppfylla den BLUETOOTH-standard som fastställts av Bluetooth SIG, Inc. och vara verifierad. Även om den anslutna enheten uppfyller ovan nämnda BLUETOOTH-standard kanske den inte kan anslutas eller fungera korrekt beroende på enhetens funktioner eller specifikationer.
- Brus eller ljudavbrott kan uppstå beroende på BLUETOOTH-enheten som är ansluten till högtalaren, kommunikationsmiljön eller användningsmiljön.
- En enhet med en inbyggd radio eller tuner kan inte anslutas till högtalaren via en BLUETOOTH-anslutning eftersom störningar kan uppstå i sändningen.
- Placera högtalaren på avstånd från en TV, radio eller tuner etc., eftersom störningar kan uppstå i sändningen.

Trådlös högtalare
ULT FIELD 1

Licenser

- Denna produkt innehåller programvara som Sony använder under ett licensavtal med ägaren av upphovsrätten. Vi är förpliktigade att meddela om innehållet i avtalet till kunder enligt krav från ägaren av programvarans upphovsrätt. Gå till följande URL-sida och läs igenom innehållet i licensen.
<https://rd1.sony.net/help/speaker/sl/24/>
- Användning av Made for Apple-etiketten innebär att ett tillbehör har konstruerats för att kunna anslutas till de Apple-produkter som anges på etiketten och att det har certifierats av konstruktören för att uppfylla Apples prestandakrav. Apple ansvarar inte för denna enhets funktion eller dess överensstämmelse med säkerhetsföreskrifter och standarder.
- Tjänster som erbjuds av tredje part kan komma att ändras, upphävas eller avslutas utan föregående meddelande. Sony har inget ansvar när det gäller dessa situationer.

Trådlös högtalare
ULT FIELD 1

Varumärken

- Google, Android och Google Play är varumärken som tillhör Google LLC.
- Apple, Apple-logotypen, iPhone, iPod, iPod touch, Mac, macOS och Siri är varumärken som tillhör Apple Inc., registrerat i USA och andra länder.
- App Store är ett tjänstemärke som tillhör Apple Inc., registrerat i USA och andra länder.
- IOS är ett varumärke eller registrerat varumärke som tillhör Cisco i USA och andra länder och används under licens.
- Microsoft och Windows är registrerade varumärken eller varumärken som tillhör Microsoft Corporation i USA och/eller andra länder.
- Ordmärket och logotyperna för BLUETOOTH® är registrerade varumärken som ägs av Bluetooth SIG, Inc. och när Sony Group Corporation och dess dotterbolag använder sådana märken sker det alltid under licens.
- USB Type-C® och USB-C® är registrerade varumärken som tillhör USB Implementers Forum.

Alla andra varumärken och registrerade varumärken är varumärken eller registrerade varumärken som tillhör respektive ägare. ™ och ® har inte satts ut i den här handboken.

Trådlös högtalare
ULT FIELD 1

Vad kan jag göra för att lösa ett problem?

Följ stegen nedan för att försöka åtgärda problemet om högtalaren inte fungerar som den ska.

- Försök identifiera problemet i denna Hjälpguide och utför de åtgärder som anges.
- Ladda högtalaren.
Vissa problem kan lösas genom att ladda det inbyggda batteriet.
- Starta om högtalaren.
- Initiera högtalaren.
Denna åtgärd återställer inställningar som t.ex. volym etc. till standardinställningarna och raderar all information om koppling.
- Sök efter information om problemet på webbplatsen för kundsupport.
- Gå till följande supportsidor för att få supportinformation om din högtalare:
 - För kunder i Nord- och Sydamerika:
<https://www.sony.com/am/support>
 - För kunder i Europa:
<https://www.sony.eu/support>
 - För kunder i Kina:
<https://service.sony.com.cn>
 - För kunder i andra länder/regioner:
<https://www.sony-asia.com/support>

Om åtgärderna ovan inte fungerar, kontakta närmaste Sony-återförsäljare.

Relaterade avsnitt

- [Starta om högtalaren](#)
- [Initiera högtalaren](#)

Trådlös högtalare
ULT FIELD 1

Det går inte att ladda högtalaren

- När en USB-nätadapter (finns i handeln) används, se till att USB-kabeln är ordentligt ansluten till högtalaren och USB-nätadaptern. Se därefter till att USB-nätadaptern är ordentligt ansluten till ett nätuttag.
- När en USB-nätadapter (finns i handeln) används, se till att den kan leverera en utgångsström på 1,5 A eller mer. Du kan också använda en USB-nätadapter med en utgångsström på 500 mA eller mer och mindre än 1,5 A, men det kan mycket lång tid innan laddningen är klar. När du använder en sådan USB-nätadapter, rekommenderas det att du stänger av högtalaren innan batteriet laddas. Användning av en USB-nätadapter med en utgångsström på mindre än 500 mA för batteriladdning kan inte garanteras att fungera. Laddningstiden kan också variera beroende på omgivningstemperaturen eller hur högtalaren används.
- Högtalaren stöder USB-nätadapterar som kan leverera en utgångsström på 3,0 A eller 1,5 A. När en USB-nätadapter med en utgångsström på 3,0 A för batteriladdning används, se till att använda en USB Type-C-kabel (som överensstämmer med USB-standarderna) som har stöd för en utgångsström på 3,0 A. Den medföljande USB-kabeln stöder en utgångsström på upp till 1,5 A. Användning av andra enheter för batteriladdning kan inte garanteras att fungera. Laddningstiden kan också variera beroende på omgivningstemperaturen eller hur högtalaren används.
- Ladda högtalaren i en omgivningstemperatur mellan 5 °C och 35 °C. Var medveten om att rumstemperaturen kan sjunka till 5 °C eller lägre beroende till exempel på årstiden, särskilt vintertid.
- Du kan också ladda högtalarens inbyggda batteri genom att ansluta högtalaren till en dator som är utrustad med en USB-laddningsport. Men inte alla datorer har testats och funnits kompatibla med denna procedur och proceduren är inte tillämplig på hembyggda datorer.
- Beroende på typen av eller specifikationerna för USB-nätadaptern och om du använder högtalaren på hög volym, kan det hända att den återstående kraften i det uppladdningsbara inbyggda batteriet minskar eller att högtalaren kanske stängs av även medan högtalaren är ansluten till ett nätuttag med USB-nätadaptern. Detta är dock inte något fel. Om ett sådant fall inträffar, stäng av högtalaren och låt batteriet laddas innan du använder högtalaren.

Relaterade avsnitt

- [Ladda högtalaren](#)
- [Om indikatorerna](#)
- [Anmärkningar om laddning](#)

Trådlös högtalare
ULT FIELD 1

Det går inte att slå på högtalaren eller högtalaren stängs plötsligt av

- Det uppladdningsbara inbyggda batteriet kan vara dött eller börjar bli svagt. Anslut högtalaren till ett nätuttag med en USB-nätadapter (finns i handeln) för batteriladdning.
 - Beroende på typen av eller specifikationerna för USB-nätadaptern och om du använder högtalaren på hög volym, kan det hända att den återstående kraften i det uppladdningsbara inbyggda batteriet minskar eller att högtalaren kanske stängs av även medan högtalaren är ansluten till ett nätuttag med USB-nätadaptern. Detta är dock inte något fel. Om ett sådant fall inträffar, stäng av högtalaren och låt batteriet laddas innan du använder högtalaren.
 - Automat. standby-funktionen kanske har aktiverats. Stäng av Automat. standby-funktionen.
-

Relaterade avsnitt

- [Ladda högtalaren](#)
- [Automat. standby \(energisparfunktion\)](#)

Trådlös högtalare
ULT FIELD 1

Inget ljud/Ljud från bara en högtalare/Låg ljudnivå/Förvrängt ljud/Brummande ljud eller brus matas ut från högtalaren/Ingen röst hörs eller låg röst från de som ringer

- Kontrollera att både högtalaren och den anslutna enheten är påslagna.
- Höj volymen på högtalaren och den anslutna enheten.
- Beroende på den anslutna BLUETOOTH-enheten kan det hända att justering av volymen på BLUETOOTH-enheten inte ändrar volymnivån för högtalaren (dvs.  (ström)-indikatorn blinkar inte). När högtalarens volym är låg och inte hörs tillräckligt, justera volymnivån på BLUETOOTH-enheten till en lämplig nivå, och justera sedan volymnivån på högtalaren med knapparna -/+ (volym) på högtalaren.
- Kontrollera att uppspelning pågår på den anslutna enheten.
- För att använda en applikation för videosamtal på en dator, använd datorn för att ändra BLUETOOTH-profilen till HFP eller HSP. Under ett videosamtal kan ljudkvaliteten bli sämre beroende på förhållandena för kommunikationslänken.
- Om du ansluter en dator till högtalaren, se till att datorns inställning för ljudutmatning är inställd för en BLUETOOTH-enhet.
- Kontrollera att högtalaren har upprättat en BLUETOOTH-anslutning med BLUETOOTH-enheten.
- Koppla högtalaren och BLUETOOTH-enheten igen.
- Innan du ansluter 2 högtalare via en BLUETOOTH-anslutning för funktionen Stereopar, uppdatera den förinstallerade programvaran till den senaste versionen på varje högtalare.
- Om den anslutna enheten har en equalizerfunktion, stäng av den.
- Flytta bort högtalaren från en enhet som till exempel en mikrovågsugn och en åtkomstpunkt för trådlöst LAN.
- För BLUETOOTH-enheten närmare högtalaren. Om det finns något hinder mellan högtalaren och BLUETOOTH-enheten, flytta bort det.
- Om CHARGE-indikatorn börjar blinka långsamt, stäng av högtalaren och ladda det inbyggda batteriet tillräckligt.
- En enhet med en inbyggd radio eller tuner kan inte anslutas till högtalaren via en BLUETOOTH-anslutning eftersom störningar kan uppstå i sändningen.
- Placera högtalaren på avstånd från en TV, radio eller tuner etc., eftersom störningar kan uppstå i sändningen.
- När du ska använda funktionen Stereopar eller funktionen för telefonsamtal, och om någon annan BLUETOOTH-enhet som t.ex. en BLUETOOTH-mus eller ett BLUETOOTH-tangentbord är anslutet till BLUETOOTH-enheten, avsluta anslutningen mellan dem.
- Det finns vissa BLUETOOTH-enheter på vilka BLUETOOTH-anslutningens kvalitet kan ändras. Om din enhet är kompatibel med denna funktion, välj "Prioritet för stabil uppkoppling (SBC)" för BLUETOOTH-anslutningens kvalitet. För närmare information hänvisar vi till bruksanvisningen som medföljde enheten.
- Välj "Prioritet för stabil uppkoppling (SBC)" för högtalarens BLUETOOTH-anslutningens kvalitet.

- Installera den senaste versionen av "Sony | Music Center" på den anslutna enheten. Om du inte kan använda den senaste versionen av "Sony | Music Center" eller om du inte kan ansluta högtalaren och en BLUETOOTH-enhet via en BLUETOOTH-anslutning, avinstallera "Sony | Music Center" och installera den igen.
- När du tar emot/ringer ett samtal, kontrollera att utmatningen för BLUETOOTH-enheten är inställd för högtalaren.
- Beroende på appen som används på den anslutna BLUETOOTH-enheten, kanske du inte hör något ljud. Stäng i så fall appen och starta den igen. Detta kanske hjälper för att lösa problemet.

Relaterade avsnitt

- [Ladda högtalaren](#)
- [Parkoppling och anslutning med BLUETOOTH-enheter](#)
- [Lyssna på musik från en enhet via en BLUETOOTH-anslutning](#)
- [Välja kvalitet för musikuppspelning via en BLUETOOTH-anslutning \(codec\)](#)
- [Om indikatorerna](#)
- [Ta emot ett samtal](#)
- [Ringa ett samtal](#)

Ljudet blir lågt under användning





- Ljudet kan bli lågt i följande fall. Detta är inget fel.
 - När det inbyggda batteriet börjar bli svagt och CHARGE-indikatorn blinkar långsamt, medan högtalaren endast drivs av det inbyggda batteriet.
 - När det uppladdningsbara inbyggda batteriet börjar bli svagt som ett resultat av längre tids användning på hög volym trots att högtalaren varit ansluten till ett nätuttag med en USB-nätadapter (finns i handeln) eller till en dator som är utrustad med en USB-laddningsport.
 - När omgivningstemperaturen för högtalaren är hög.
- Om ljudet blir lågt under användning, följ proceduren nedan.
 1. Stäng av högtalaren.
 2. Ladda det inbyggda batteriet tillräckligt.

Relaterade avsnitt

- [Ladda högtalaren](#)

Trådlös högtalare
ULT FIELD 1

Det går inte att koppla högtalaren med en BLUETOOTH-enhet

- Placera högtalaren och BLUETOOTH-enheten inom 1 m från varandra.
 - För att använda funktionen Stereopar, koppla med den högtalare på vilken  (BLUETOOTH)-indikatorn blinkar i blått.
 - Om  (BLUETOOTH)-indikatorn inte dubbelblinker i blått, tryck på  (BLUETOOTH)-knappen. Du hör röstvägledningen (Pairing (Parkopplar)) och  (BLUETOOTH)-indikatorn börjar dubbelblinka (kopplingsläge).
 - När högtalaren väl har initierats, kan det hända att en iPhone inte kan ansluta till högtalaren. Radera i detta fall informationen om koppling på iPhone, och koppla dem sedan igen.
 - Kontrollera att BLUETOOTH-enheten är påslagen och BLUETOOTH-funktionen är aktiverad på enheten.
 - Om högtalaren inte visas på BLUETOOTH-enheten, stäng av BLUETOOTH-funktionen på enheten, och slå sedan på BLUETOOTH-funktionen igen. Det kan förbättra symtomen.
-

Relaterade avsnitt

- [Parkoppling och anslutning med BLUETOOTH-enheter](#)
- [Om indikatorerna](#)
- [Initiera högtalaren](#)

Trådlös högtalare
ULT FIELD 1

Utmatning från högtalaren avbryts

Medan inställningen "Prioritet för ljudkvalitet" är vald för BLUETOOTH-anslutningens kvalitet, kan signalmottagningen på högtalaren fluktuera beroende på kombinationen i inställningen på din BLUETOOTH-enhet och de omgivande förhållandena. I ett sådant fall kan följande hjälpa för att lösa problemet.

- Flytta bort högtalaren från en enhet som till exempel en mikrovågsugn och en åtkomstpunkt för trådlöst LAN.
- Det finns vissa BLUETOOTH-enheter på vilka BLUETOOTH-anslutningens kvalitet kan ändras. Om din enhet är kompatibel med denna funktion, välj "Prioritet för stabil uppkoppling (SBC)" för BLUETOOTH-anslutningens kvalitet. För närmare information hänvisar vi till bruksanvisningen som medföljde enheten.
- Välj "Prioritet för stabil uppkoppling (SBC)" för högtalarens BLUETOOTH-anslutningens kvalitet.

Relaterade avsnitt

- [Välja kvalitet för musikuppspelning via en BLUETOOTH-anslutning \(codec\)](#)

Trådlös högtalare
ULT FIELD 1

Det går inte att ansluta en BLUETOOTH-enhet till högtalaren för funktionen Stereopar

- Uppdatera den förinstallerade programvaran till den senaste versionen på varje högtalare för att ansluta för funktionen.
(För detaljer om uppdateringsproceduren, se [Uppdatera den förinstallerade programvaran.](#))
 - Uppdatera "Sony | Music Center" till den senaste versionen innan du konfigurerar funktionen Stereopar.
För detaljer om "Sony | Music Center" hänvisar vi till följande webbadress:
<https://www.sony.net/smcqa/>
 - Kontrollera att de 2 högtalare som ska anslutas för funktionen är placerade inom 1 m från varandra.
 - Medan musikuppspelning pågår, stoppa uppspelningen innan du konfigurerar funktionen Stereopar.
-

Relaterade avsnitt

- [Lyssna på musik trådlöst med 2 högtalare \(funktionen Stereopar\)](#)
- [Vad du kan göra med "Sony | Music Center"](#)
- [Uppdatera den förinstallerade programvaran](#)

Trådlös högtalare
ULT FIELD 1

Starta om högtalaren

Om något av följande skulle inträffa, bland annat, tryck på och håll ned  (ström)-knappen i cirka 10 sekunder för att starta om högtalaren.

- Det går inte att manövrera högtalaren efter att ha slagit på den.
- Det går inte att manövrera högtalaren efter att ha löst problem med koppling.

Högtalaren är avstängd under omstartsprocessen, och slås sedan på igen när processen är klar.

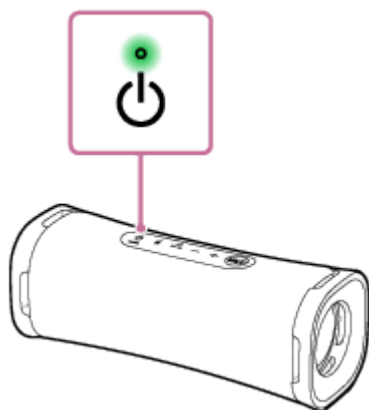

OBS!

- När högtalaren startas om raderas inte information om koppling. Informationen om koppling lagras i högtalaren då högtalaren stängs av. Efter att ha kopplat högtalaren med en ny enhet, stäng av högtalaren och slå på den igen, och starta sedan om högtalaren.
- När högtalaren startas om kan det hända att högtalarens volym-, funktions- eller ljudinställningar ändras.

Trådlös högtalare
ULT FIELD 1

Initiera högtalaren

Om högtalaren inte fungerar som den ska efter att ha startat om den, initiera högtalaren för att återställa den till standardinställningarna.

Medan högtalaren är påslagen, tryck på och håll ned knappen – (volym) och  (BLUETOOTH)-knappen tills högtalaren stängs av (5 sekunder eller mer).

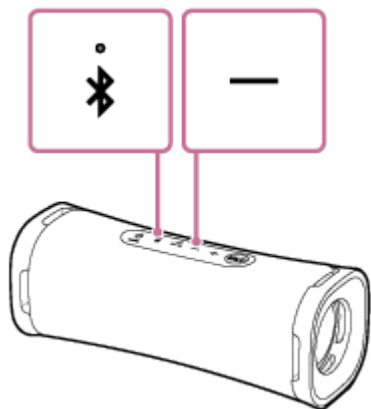

Högtalaren initieras. Inställningar som till exempel volym med mera återställs till standardinställningarna, och all information om koppling raderas.

OBS!

- Högtalaren kan inte initieras medan strömmen är avslagen.

Relaterade avsnitt

- [Parkoppling och anslutning med BLUETOOTH-enheter](#)
- [Starta om högtalaren](#)

Trådlös högtalare
ULT FIELD 1

Tekniska data

Högtalare

Högtalarenhet

Basenhet: Ungefär 83 mm × 42 mm (1)
Diskantelement: Ungefär 16 mm diam. (1)

Lådtyp

Passiv radiatormodell

Mikrofon

Tekniska data för inbyggd mikrofon

Typ: Elektret kondensator
Riktningsskarakteristik: Rundtagande
Effektivt frekvensomfång: 100 Hz - 7 000 Hz

Allmänt

Strömförsörjning

5 V likström 3 A (när en kommersiellt tillgänglig USB-nätadapter som kan leverera 3,0 A används) eller när det inbyggda litiumjonbatteriet används

Driftstemperaturer

5 °C - 35 °C

Mått (inklusive utskjutande delar och kontroller)

Ca 206 mm × 77 mm × 76 mm (b/h/d)

Vikt (inklusive batteri)

Ca 650 g

Tips

- För information om den tid som krävs för att ladda det inbyggda uppladdningsbara batteriet och det inbyggda batteriets drifttid medan uppspelning från en BLUETOOTH-enhet pågår, se [Ladda högtalaren](#).

Systemkrav för laddning av batteri med USB

Med en kommersiellt tillgänglig USB-nätadapter som kan leverera en utgångsström på 1,5 A eller 3,0 A*
(Användning av en USB-nätadapter som kan leverera en utgångsström på 3,0 A minskar batteriladdningstiden.)

* När du använder en USB-nätadapter med en utgångsström på 3,0 A, se till att använda en USB Type-C-kabel som uppfyller USB-standarden och stödjer en utgångsström på 3,0 A. Den medföljande USB-kabeln stödjer en utgångsström på upp till 1,5 A.

Kompatibla iPhone/iPod-modeller

iPhone 14 Pro Max, iPhone 14 Pro, iPhone 14 Plus, iPhone 14, iPhone SE (3:e generationen), iPhone 13 Pro Max, iPhone 13 Pro, iPhone 13, iPhone 13 mini, iPhone 12 Pro Max, iPhone 12 Pro, iPhone 12, iPhone 12 mini, iPhone SE

(2:a generationen), iPhone 11 Pro Max, iPhone 11 Pro, iPhone 11, iPhone XS Max, iPhone XS, iPhone XR, iPhone X, iPhone 8 Plus, iPhone 8, iPhone 7 Plus, iPhone 7, iPod touch (7:e generationen)
(Från november 2023)

5-057-417-71(2) Copyright 2024 Sony Corporation