

無線喇叭
ULT FIELD 1



型號：YY7862E
設計與規格如有變更，恕不另行通知。

快速啟動指南

下載應用程式



透過使用“Sony | Music Center”，您可調整經BLUETOOTH®連線所連接的等化器和喇叭音質。還可從連接至喇叭的各音訊源進行操作和播放。

若要使用全部功能並進行性能增強，請使用最新版本的“Sony | Music Center”和喇叭的最新內部軟體。更多詳情請參閱以下內容。

<https://www.sony.net/elesupport/>

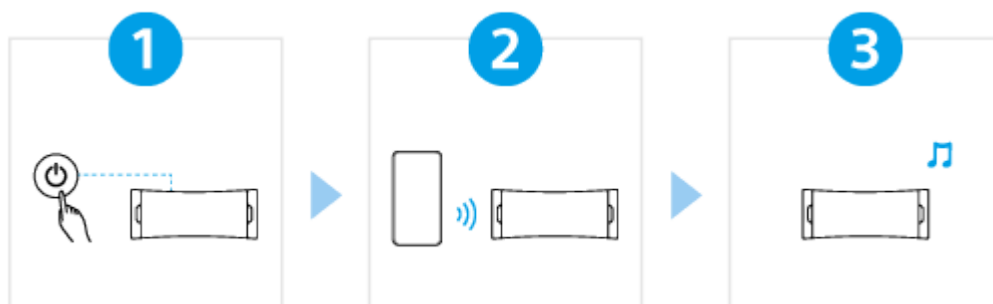

開始使用吧

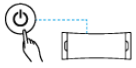

1

開啟電源



按  (電源) 按鈕。購買後初次使用喇叭時，喇叭會自動進入配對模式，且  (BLUETOOTH) 指示燈開始雙閃 (配對模式)。

2

連線BLUETOOTH裝置



操作BLUETOOTH裝置執行配對及/或建立BLUETOOTH連線。
當建立BLUETOOTH連線時，您會聽見喇叭發出通知聲，且  (BLUETOOTH) 指示燈的活動從閃爍變為亮起。

3

聆聽音樂



開始在BLUETOOTH裝置上播放。

SRS-ULT10

準備工作

[各部件和控制器](#)

[放置喇叭](#)

隨附物品

- [使用掛繩](#)

電源/充電

- [為喇叭充電](#)
- [開啟電源](#)
- [關閉電源](#)
- [自動待機 \(省電\) 功能](#)
- [以較低充電式電池耗電量使用喇叭 \(STAMINA\)](#)

進行連接

BLUETOOTH裝置

- [如何與BLUETOOTH裝置進行無線連接](#)
- [透過BLUETOOTH連線，由“Sony | Music Center”輕鬆連接至BLUETOOTH裝置](#)
- [透過BLUETOOTH裝置配對並連線](#)
- [透過BLUETOOTH連線連接至電腦 \(Windows®\)](#)
- [透過BLUETOOTH連線連接至電腦 \(Mac\)](#)

聆聽音樂

BLUETOOTH裝置

[透過BLUETOOTH連線聆聽裝置的音樂](#)

[選擇BLUETOOTH連線音樂播放品質（編解碼器）](#)

[支援的編解碼器](#)

[終止BLUETOOTH連線（使用後）](#)

[享受切換音效的樂趣](#)

立體聲配對功能

[以無線方式使用2個喇叭聆聽音樂（立體聲配對功能）](#)

通話

[在電腦上進行視訊通話](#)

[接聽來電](#)

[撥打電話](#)

使用“Sony | Music Center”

[您可以用“Sony | Music Center”進行的操作](#)

[安裝“Sony | Music Center”](#)

使用語音輔助功能

[使用語音輔助功能（Google™應用程式）](#)

[使用語音輔助功能（Siri）](#)

資訊

[關於指示燈](#)

[更新預先安裝的軟體](#)

關於使用的注意事項

[注意事項](#)

[充電注意事項](#)

[防水和防塵規格的注意事項](#)

[如何保養本喇叭](#)

[關於BLUETOOTH無線技術](#)

[關授權](#)

[商標](#)

疑難排解

[如何解決問題？](#)

電源供應

[無法為喇叭充電](#)

[無法開啟喇叭，或喇叭突然關閉](#)

聲音

[沒有聲音/只有單邊喇叭發出聲音/音量低/聲音失真/喇叭輸出音訊時有嗡嗡聲或雜訊/聽不到來電者的聲音或聲音極小](#)

[使用期間聲音變小聲](#)

BLUETOOTH連接

[喇叭無法和BLUETOOTH裝置配對](#)

[喇叭輸出中斷](#)

[無法在使用立體聲配對功能時將BLUETOOTH裝置與喇叭連接](#)

重設

[重新啟動喇叭](#)

[初始化喇叭](#)

規格

[規格](#)

無線喇叭
ULT FIELD 1

各部件和控制器

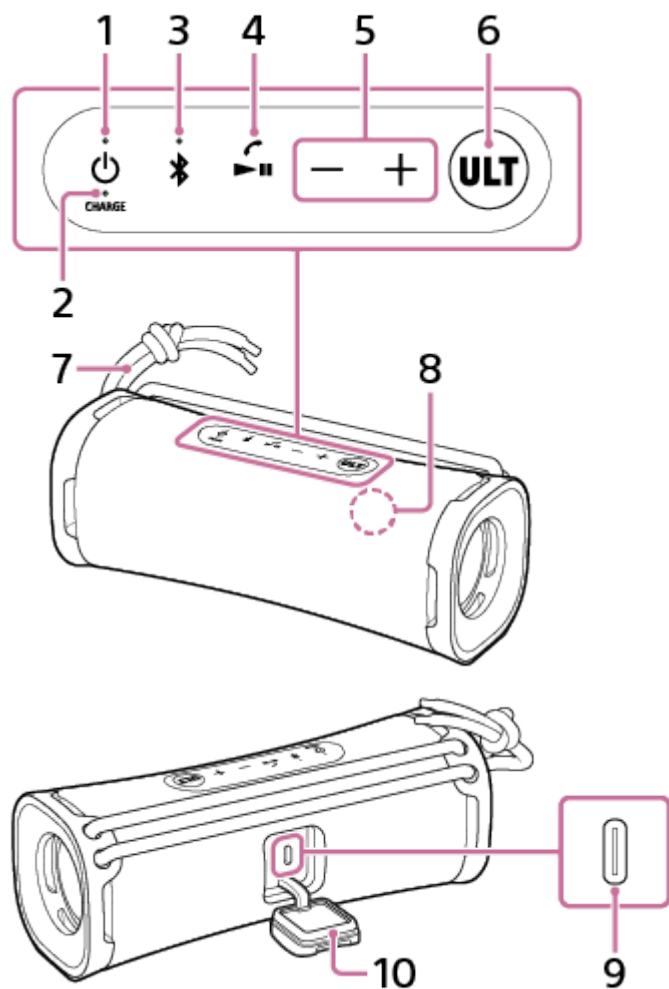

1. ㉄ (電源) 按鈕及指示燈
2. CHARGE指示燈
3. ㉄ (BLUETOOTH) 按鈕及指示燈
4. ▶|| (播放) 按鈕/ ☎ (通話) 按鈕
5. -/+ (音量) 按鈕
6. ULT按鈕
7. 掛繩
8. 麥克風
9. DC輸入埠 (USB Type-C®) *
10. 保護蓋

* 此連接埠不相容於音樂播放。

相關主題

- [關於指示燈](#)

5-057-418-81(2) Copyright 2024 Sony Corporation

無線喇叭
ULT FIELD 1

放置喇叭

也可將喇叭垂直放置。

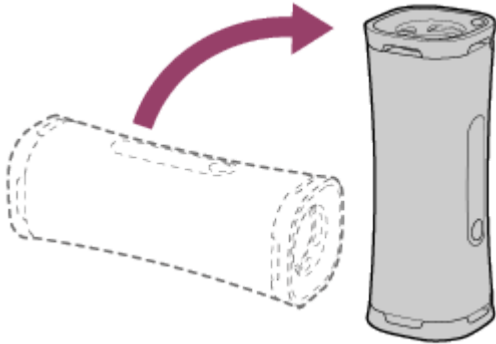

無線喇叭
ULT FIELD 1

使用掛繩

握住喇叭上的掛繩，便可輕鬆地隨身攜帶喇叭。

1 調整掛繩的長度。

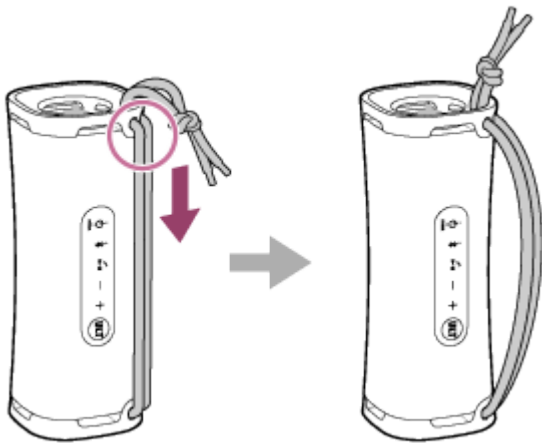

注意

- 請勿使用隨附掛繩以外的任何物品。
- 請勿用力拉扯已繫上喇叭的掛繩，或搖晃喇叭。
- 請勿將掛繩用於喇叭以外的任何裝置。

無線喇叭
ULT FIELD 1

為喇叭充電

將USB交流電源供應器（市售）和隨附的USB Type-C連接線連接至交流電源插座或使用充電式內建電池，皆可為喇叭供電。

第一次使用喇叭時，請務必先為內建電池充電1小時以上，再開啟喇叭。
只要事先充電內建電池，喇叭就能純靠電池電力運行。

1 將喇叭連接至交流插座以為其充電。

將隨附的USB Type-C連接線的一端連接至喇叭的DC輸入埠，將另一端連接至USB交流電源供應器（市售），然後將USB交流電源供應器連接至交流電源插座。

喇叭支援輸出電流為3.0 A或1.5 A的USB交流電源供應器。使用輸出電流為3.0 A的USB交流電源供應器為電池充電時，務必使用支援輸出電流3.0 A的USB Type-C連接線（相容於USB標準）。隨附的USB連接線支援高達1.5 A的輸出電流。使用其他裝置時，不保證能順利充電電池。充電時間也可能會根據環境溫度或喇叭使用情況而有所不同。

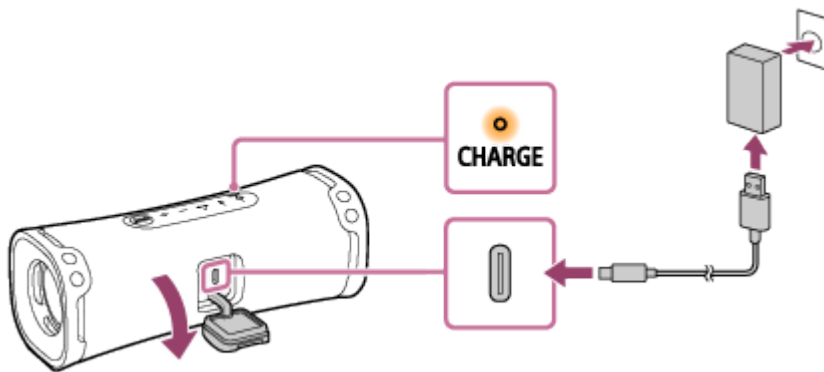

充電時，CHARGE指示燈會亮起橘燈。

預估充電時間會因連接USB交流電源供應器（市售）的功率輸出容量而異。此外，視USB交流電源供應器和USB連接線的類型及規格，充電時間可能會較下述時間長。充電時間也可能會根據環境溫度或喇叭使用情況而與下述時間有所不同。

下列時間僅供參考。

- 當連接輸出電流為1.5 A的市售USB交流電源供應器時，充電會在約5小時後*完成，且CHARGE指示燈會熄滅。
- 使用市售的USB交流電源供應器時，請確認其具備1.5 A以上的電流輸出能力。您可使用輸出電流介於500 mA至1.5 A之間的USB交流電源供應器，但充電可能需要耗費較長時間。若使用這類USB交流電源供應器，為電池充電前，建議您將喇叭關閉。
使用輸出電流小於500 mA的USB交流電源供應器時，不保證能順利充電電池。

* 在喇叭關閉時為空電池充滿電（100%）所需的時間。

在充電結束時將USB連接線從喇叭拔除後，務必將保護蓋關緊。

保護蓋在維持防水和防塵效能方面擔任非常重要的角色。

確認充電完成

使用USB交流電源供應器（市售）將喇叭連接至交流插座時，若內建電池已完全充滿電，則CHARGE指示燈會亮起橘燈，並在約1分鐘後熄滅。

- 使用安裝Android 8.1或更新版本作業系統的Android™智慧型手機時

當喇叭透過HFP（免持設定檔）BLUETOOTH連線連接至Android智慧型手機時，點選智慧型手機上的[Settings] - [Device connection] - [Bluetooth]。喇叭的剩餘電池電量會與已連接BLUETOOTH裝置名稱一起顯示。如需詳細資訊，請參閱Android智慧型手機隨附的使用說明書。

請注意，智慧型手機上顯示的剩餘電池電量可能與喇叭的實際剩餘電池電量不同。此資訊僅供參考。

- **使用iPhone時**

當喇叭透過HFP（免持設定檔）BLUETOOTH連線連接至iPhone時，喇叭的剩餘電池電量會顯示在iPhone小工具畫面上。如需詳細資訊，請參閱iPhone隨附的使用說明書。

請注意，iPhone上顯示的剩餘電池電量可能與喇叭的實際剩餘電池電量不同。此資訊僅供參考。

內建電池壽命

- 約12小時

- 音量：25

- 聲音：ULT POWER SOUND開

- 約3小時

- 音量：50（最大值）

- 聲音：ULT POWER SOUND開

上述的內建電池續航力是透過指定的音樂來源進行測量。

取決於音量、播放的歌曲、環境溫度及使用狀況，實際執行時間可能與所列時間不同。

內建電池電量不足時

CHARGE指示燈開始緩慢閃爍時，表示內建電池的電量不足，需進行充電。

當開啟喇叭時，若CHARGE指示燈閃爍橘燈3次後熄滅，表示內建電池電量耗盡，需進行充電。

提示

- 將喇叭連接至具有USB充電埠的電腦，也能為喇叭的內建電池充電。不過，並非所有電腦皆經過測試並確定相容於此程序，該程序不適用於組裝電腦。
- 只要透過USB交流電源供應器（市售）將喇叭連接至交流插座，或連接至具有USB充電埠的電腦，即使喇叭正在播放音樂，喇叭的內建電池也會自動充電。不過，視喇叭的使用情況而定，充電可能需要耗費較長時間。為電池充電前，建議您將喇叭關閉。
- 在“Sony | Music Center”上開啟STAMINA可在使用充電式內建電池時降低電耗，讓您可聆聽音樂的時間更長。

注意

- 視USB交流電源供應器的類型或規格，若以高音量使用喇叭，即使透過USB交流電源供應器將喇叭連接至交流插座，充電式內建電池的剩餘電量可能降低或喇叭可能關閉。然而，這並非表示發生故障。如果發生此情況，請關閉喇叭並讓電池完全充電，然後再使用喇叭。
- 內建電池的電力不足時，喇叭的最大功率輸出也會降低。
- 在極度寒冷或炎熱的環境中，會基於安全因素而停止充電。若充電時間過長，也會停止為喇叭充電。若要解決這類問題，請拔除USB連接線，並在介於5 °C至35 °C的操作溫度範圍內重新連接。
- 請勿在可能遭水潑濺的地方為喇叭內建電池充電。隨附的USB Type-C連接線及保護蓋後方的USB連接埠皆不具備防水及防塵規格。
- 即使打算長時間不使用喇叭，也請每6個月將內建電池充滿電，以維持其效能。
- 當Android智慧型手機設為僅使用A2DP（進階音訊配送設定檔）來建立BLUETOOTH連線時，喇叭的剩餘電池電量不會顯示在智慧型手機上。

相關主題



- [開啟電源](#)
- [您可以用“Sony | Music Center”進行的操作](#)
- [充電注意事項](#)

5-057-418-81(2) Copyright 2024 Sony Corporation

無線喇叭
ULT FIELD 1

開啟電源

1 按下  (電源) 按鈕。

您會聽到喇叭發出通知聲，同時  (電源) 指示燈呈綠色亮起，且  (BLUETOOTH) 指示燈呈藍色緩慢閃爍。

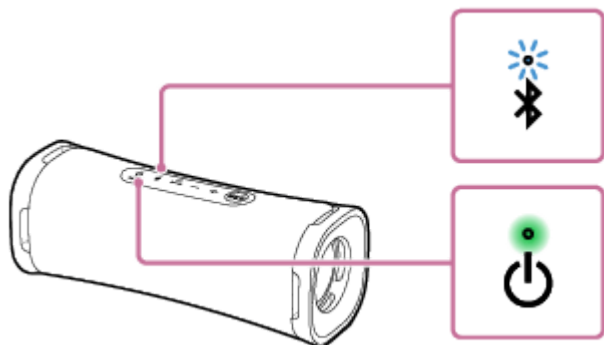

當喇叭沒有配對資訊時，例如購買後第一次使用BLUETOOTH功能時， (BLUETOOTH) 指示燈會持續閃爍藍燈兩次。

注意

- 如果CHARGE指示燈閃爍3次，且喇叭在您開啟後隨即關閉，則充電式內建電池可能沒電。請為內建電池充電。
- CHARGE指示燈開始緩慢閃爍時，表示內建電池的電量不足，需進行充電。



相關主題

- [為喇叭充電](#)
- [關閉電源](#)

無線喇叭
ULT FIELD 1

關閉電源

- 1 按下  (電源) 按鈕。

您會聽到喇叭發出通知聲，且  (電源) 指示燈和  (BLUETOOTH) 指示燈熄滅。

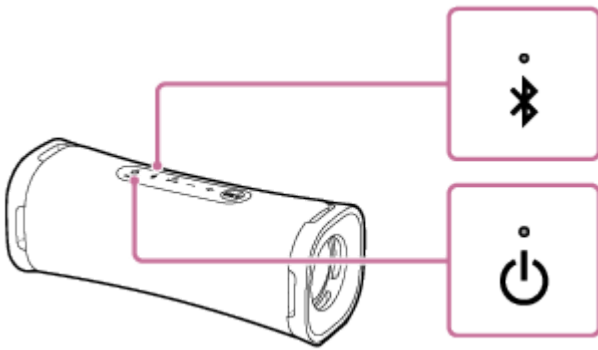

相關主題

- [自動待機 \(省電\) 功能](#)

無線喇叭
ULT FIELD 1

自動待機 (省電) 功能

發生下列情形時，喇叭會在15分鐘內自動關閉，以節省充電式內建電池的電量。
購買時，自動待機功能設為開啟。

- 喇叭上沒有操作。
- 已連接智慧型手機或行動電話的免持聽筒功能設為關閉，且智慧型手機或行動電話目前沒有播放音樂 (音訊) 或進行操作。如需詳細資訊，請參閱智慧型手機或行動電話隨附的使用說明書。
- 已連接的BLUETOOTH裝置未播放音樂 (音訊)，也無操作。





提示

- 您可使用“Sony | Music Center”開啟或關閉自動待機功能。

注意

- 禁用此功能會增加能耗，因本產品在未使用時不會自動關閉。
- 當透過HFP (免持設定檔) BLUETOOTH連線將喇叭與Android智慧型手機或iPhone連接時，自動待機功能會關閉。

開啟/關閉自動待機功能

- 1 開啟喇叭。
- 2 同時按住  (播放) /  (通話) 按鈕和  (音量) 按鈕約5秒。
 - 當關閉自動待機功能時， (電源) 指示燈會閃爍綠色3次。
 - 當開啟自動待機功能時， (電源) 指示燈會閃爍綠色兩次。

無線喇叭
ULT FIELD 1

以較低充電式電池耗電量使用喇叭 (STAMINA)

在喇叭靠可充電式內建電池的電力運作時，減少其耗電量以延長喇叭使用時間。

若要使用STAMINA

購買時，STAMINA電源選項設為關閉。

在“Sony | Music Center”上，輕擊[ULT FIELD 1] - [Settings] - [Power Option] - [STAMINA]，然後將其設為開啟。
當STAMINA電源選項設為開啟時，包括ULT POWER SOUND在內的音效設為關閉。

無線喇叭
ULT FIELD 1

如何與BLUETOOTH裝置進行無線連接

您可以使用BLUETOOTH裝置的BLUETOOTH功能通過喇叭無線聆聽音樂。

配對

若要在欲以無線方式連接的BLUETOOTH裝置上互相登錄資訊，配對為必要程序。
若要與第二個或後續BLUETOOTH裝置配對，請針對每台裝置執行下列配對程序。
將喇叭和裝置手動配對。

連線至已配對裝置

一旦將裝置配對，即無需再次配對。使用各裝置所需方法連接至已與喇叭配對的裝置。
關於配對和連接操作的詳情，請參閱以下主題。

相關主題

- [透過BLUETOOTH連線，由“Sony | Music Center”輕鬆連接至BLUETOOTH裝置](#)
- [透過BLUETOOTH裝置配對並連線](#)
- [透過BLUETOOTH連線連接至電腦 \(Windows® \)](#)
- [透過BLUETOOTH連線連接至電腦 \(Mac \)](#)

無線喇叭
ULT FIELD 1

透過BLUETOOTH連線，由“Sony | Music Center”輕鬆連接至BLUETOOTH裝置

在Android智慧型手機/iPhone上啟動“Sony | Music Center”，將喇叭連接至智慧型手機或iPhone。如需“Sony | Music Center”的詳細資訊，請參考下列URL：

<https://www.sony.net/smcqa/>



Sony Music Center



注意

- 在使用“Sony | Music Center”時，與某些智慧型手機和iPhone的連接可能變得不穩定。在這種情況下，請按照“[透過BLUETOOTH裝置配對並連線](#)”中的步驟連接至喇叭。

相關主題

- [如何與BLUETOOTH裝置進行無線連接](#)
- [透過BLUETOOTH裝置配對並連線](#)
- [透過BLUETOOTH連線連接至電腦 \(Windows® \)](#)
- [透過BLUETOOTH連線連接至電腦 \(Mac \)](#)
- [您可以用“Sony | Music Center”進行的操作](#)
- [安裝“Sony | Music Center”](#)

無線喇叭
ULT FIELD 1

透過BLUETOOTH裝置配對並連線

若要在欲以無線方式連接的BLUETOOTH裝置上互相登錄資訊，配對為必要程序。
若要將多台BLUETOOTH裝置與喇叭搭配使用，請針對每台裝置執行下列配對程序。
喇叭關閉時，BLUETOOTH裝置的配對資訊儲存在喇叭中。
操作本喇叭前，請務必執行下列程序：

- 將BLUETOOTH裝置放置於距離喇叭1 m以內。
- 使用USB交流電源供應器（市售）將喇叭連接至交流插座。或是將內建電池充滿電。
- 為避免喇叭突然發出巨大聲響，請調低BLUETOOTH裝置與喇叭的音量或停止音樂播放。
視BLUETOOTH而定，在BLUETOOTH裝置與喇叭之間建立BLUETOOTH連線後開始播放音樂時，裝置的音量可能與喇叭音量同步。
- 備妥BLUETOOTH裝置隨附的操作手冊，以供參考。

1 開啟喇叭。

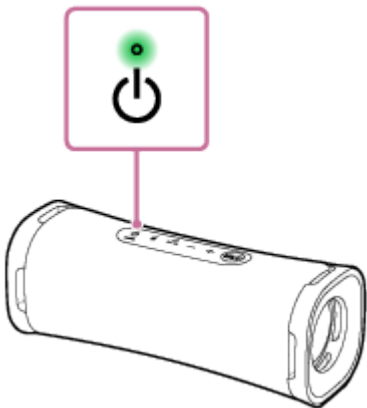
2 檢查  (BLUETOOTH) 指示燈的狀態。

指示燈閃爍兩次時

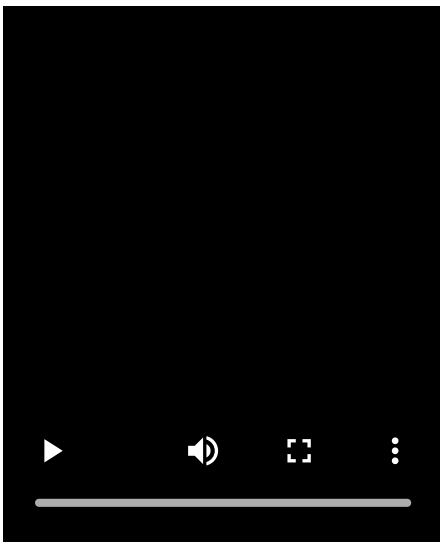

當購買後第一次配對喇叭與BLUETOOTH裝置，或初始化喇叭（喇叭沒有配對資訊）時，喇叭會在開啟時自動進入配對模式。請繼續進行步驟 4。

指示燈緩慢閃爍時

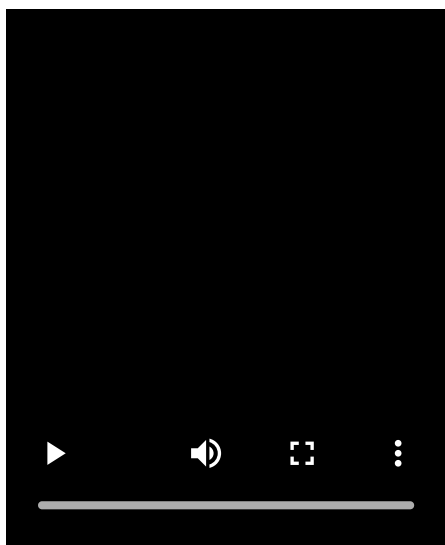

喇叭正在搜尋BLUETOOTH裝置。

- 若要配對喇叭與第二個或後續BLUETOOTH裝置（喇叭具有其他BLUETOOTH裝置的配對資訊時），請繼續步驟 3。
- 若要將喇叭重新連接至先前曾與喇叭配對的任一BLUETOOTH裝置，請繼續步驟 4。只要開啟BLUETOOTH裝置的BLUETOOTH功能，即會自動連接喇叭。視BLUETOOTH裝置而定，喇叭可能在開啟後立即與裝置重新連接。如需詳細資訊，請參閱BLUETOOTH裝置隨附的使用說明書。

指示燈恆亮

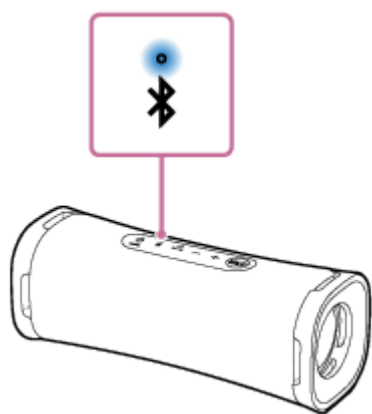

喇叭已連接至BLUETOOTH裝置。

若要連接其他BLUETOOTH裝置，請執行下列任一程序。

- 若要配對喇叭與第二個或後續BLUETOOTH裝置（喇叭具有其他BLUETOOTH裝置的配對資訊時），請繼續步驟 3。
- 若要將喇叭重新連接至先前曾與喇叭配對的任一BLUETOOTH裝置，請繼續步驟 4。只要開啟BLUETOOTH裝置的BLUETOOTH功能，即會自動連接喇叭。

3 按下 (BLUETOOTH) 按鈕。

您會聽見喇叭發出語音導引（Pairing（配對中）），且  (BLUETOOTH) 指示燈會開始閃爍兩次（配對模式）。

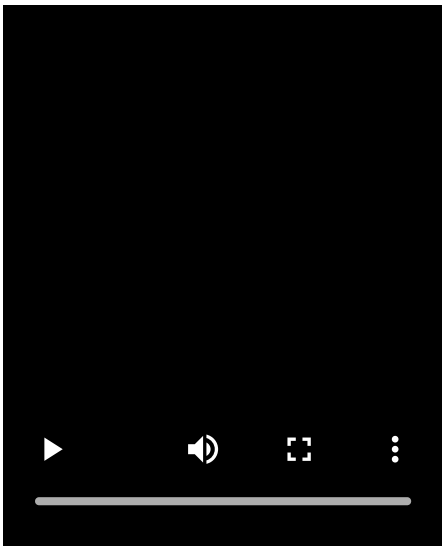

4 在BLUETOOTH裝置上執行配對程序，以偵測喇叭。

偵測到的裝置清單出現在BLUETOOTH裝置的螢幕上時，選擇“ULT FIELD 1”。

若BLUETOOTH裝置的螢幕上顯示需要輸入萬用密碼*，請輸入“0000”。

* 萬用密碼又稱為“通行碼”、“PIN碼”、“PIN號碼”或“密碼”。

5 從BLUETOOTH裝置進行BLUETOOTH連線。

當建立BLUETOOTH連線時，您會聽見喇叭發出通知聲，且  (BLUETOOTH) 指示燈的活動從閃爍變為亮起。

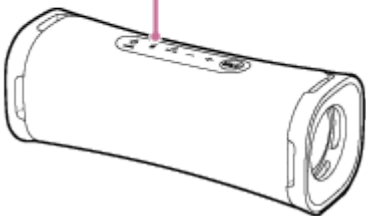

如果BLUETOOTH連線無法建立，請從步驟 **3** 重新操作。

提示

- 只要先前連接過喇叭的BLUETOOTH裝置啟用了BLUETOOTH功能，喇叭就會在開啟後立即與該裝置重新連接。
- 以上BLUETOOTH裝置操作指示僅供參考。如需詳細資訊，請參閱BLUETOOTH裝置隨附的操作手冊。

注意

- 喇叭配對模式會在約5分鐘後解除，且  (BLUETOOTH) 指示燈會緩慢閃爍。然而，當喇叭沒有配對資訊時（如原廠設定內），則不會解除配對模式。如果完成程序前即解除配對模式，請從步驟 **3** 重新操作。
- 本喇叭的萬用密碼為“0000”。若在BLUETOOTH裝置上設定“0000”以外的萬用密碼，則無法與喇叭完成配對。
- BLUETOOTH裝置配對成功後，無須再次進行配對。以下為例外情況：
 - 配對資訊因送修等情況而遭到刪除。

- 喇叭已和8個裝置配對，且需再和其他裝置進行配對。
喇叭最多僅可與8個裝置配對。若在配對8個裝置後配對新的裝置，則最早透過BLUETOOTH連線連接之裝置的配對資訊會被新裝置的資訊取代。
- 喇叭的配對資訊已從BLUETOOTH裝置刪除。
- 喇叭已初始化。
所有配對資訊將遭刪除。若您將喇叭初始化，則喇叭可能無法連線至您的BLUETOOTH裝置。在此情況下，請清除BLUETOOTH裝置上的喇叭配對資訊，然後再次執行配對程序。
- 喇叭可與多個裝置配對，但一次只能從一台配對裝置播放音樂。

相關主題

- [透過BLUETOOTH連線聆聽裝置的音樂](#)
- [終止BLUETOOTH連線 \(使用後 \)](#)

無線喇叭
ULT FIELD 1透過BLUETOOTH連線連接至電腦 (Windows[®])

若要在欲以無線方式連接的BLUETOOTH裝置上互相登錄資訊，配對為必要程序。
若要將多台BLUETOOTH裝置與喇叭搭配使用，請針對每台裝置執行下列配對程序。
喇叭關閉時，BLUETOOTH裝置的配對資訊儲存在喇叭中。

支援作業系統

Windows 11、Windows 10

開始前，請執行下列操作。

- 將電腦放置於距離喇叭1 m以內。
- 使用USB交流電源供應器 (市售) 將喇叭連接至交流插座。或是將內建電池充滿電。
- 備妥電腦隨附的操作手冊，以供參考。
- 為避免喇叭突然發出巨大聲響，請調低電腦與喇叭的音量或停止音樂播放。
- 將電腦喇叭設為開啟。
若電腦喇叭設為  (靜音)，則BLUETOOTH喇叭不會輸出聲音。

— 電腦喇叭設為開啟時：

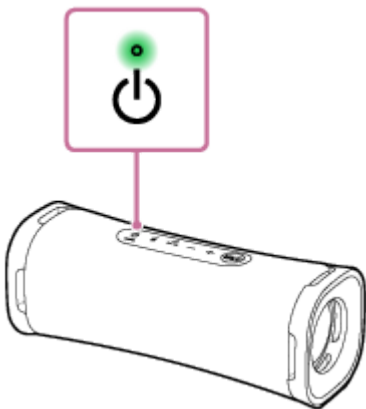

1 開啟喇叭。

2 檢查  (BLUETOOTH) 指示燈的活動狀況。

指示燈閃爍兩次時

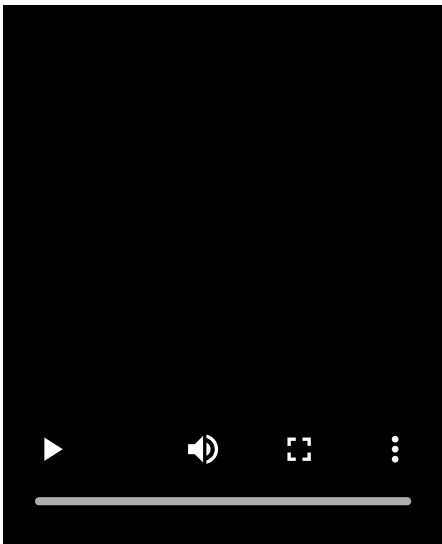

當購買後第一次配對喇叭與BLUETOOTH裝置，或初始化喇叭（喇叭沒有配對資訊）時，喇叭會在開啟時自動進入配對模式。請繼續進行步驟 4。

指示燈緩慢閃爍時

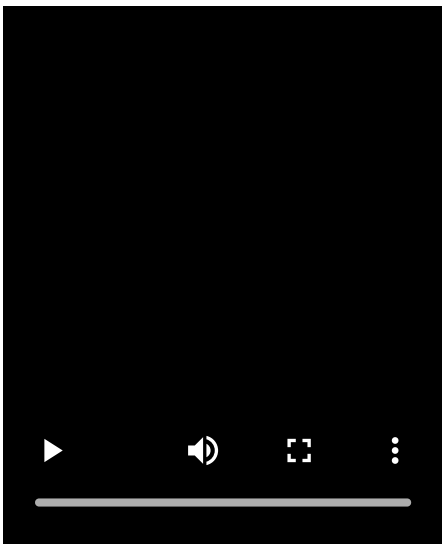

喇叭正在搜尋BLUETOOTH連線。

- 若要配對喇叭與第二個或後續BLUETOOTH裝置（喇叭具有其他BLUETOOTH裝置的配對資訊時），請繼續步驟 3。
- 若要將喇叭重新連接至先前曾與喇叭配對的任一BLUETOOTH裝置，請繼續步驟 6。
只要開啟電腦的BLUETOOTH功能，喇叭即會自動連接至電腦。
視BLUETOOTH裝置而定，喇叭可能在開啟後立即與裝置重新連接。如需詳細資訊，請參閱BLUETOOTH裝置隨附的使用說明書。

指示燈恆亮

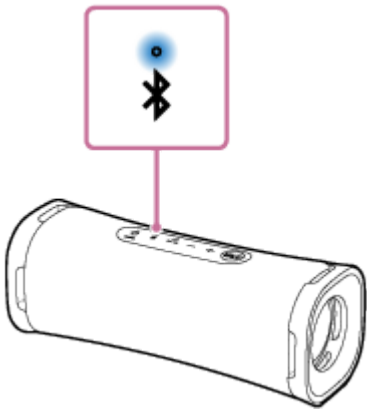

喇叭已經與任一BLUETOOTH裝置連接。

若要將喇叭連接至其他BLUETOOTH裝置，請執行下列任一操作：

- 若要配對喇叭與第二個或後續BLUETOOTH裝置（喇叭具有其他BLUETOOTH裝置的配對資訊時），請繼續步驟 **3**。
- 若要將喇叭重新連接至先前曾與喇叭配對的任一BLUETOOTH裝置，請繼續步驟 **6**。
只要開啟電腦的BLUETOOTH功能，喇叭即會自動連接至電腦。

3 按下 (BLUETOOTH) 按鈕。

您會聽見喇叭發出語音導引（Pairing（配對中）），且  (BLUETOOTH) 指示燈會開始閃爍兩次（配對模式）。

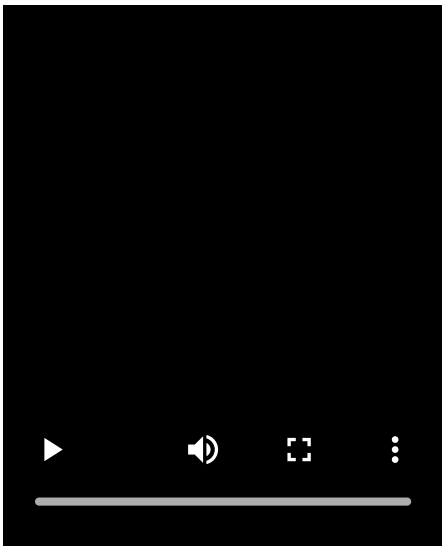

4 如果電腦處於待機（睡眠）或休眠模式，請喚醒電腦。

5 將喇叭登錄至電腦。

在Windows 11上

1. 按一下[Start]按鈕，接著按一下[Settings]。
2. 按一下[Bluetooth & devices]。

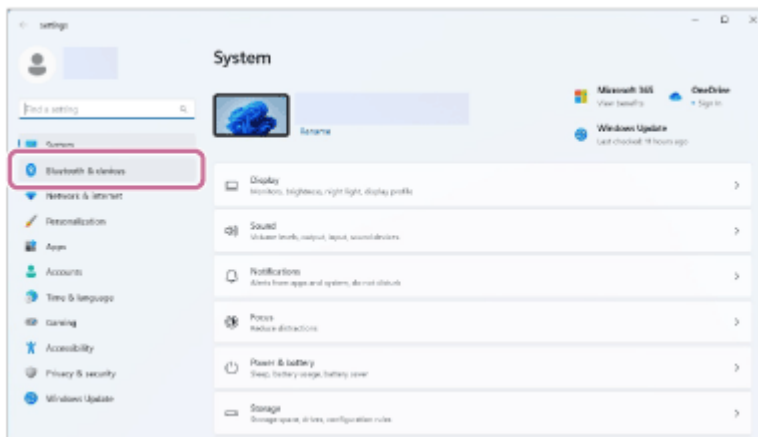

3. 按一下[Bluetooth]開關以開啟BLUETOOTH功能，然後再按一下[Add device]。

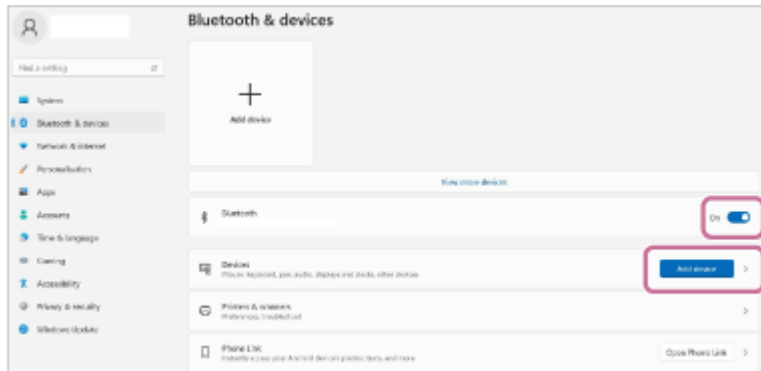

4. 按一下[Bluetooth]。

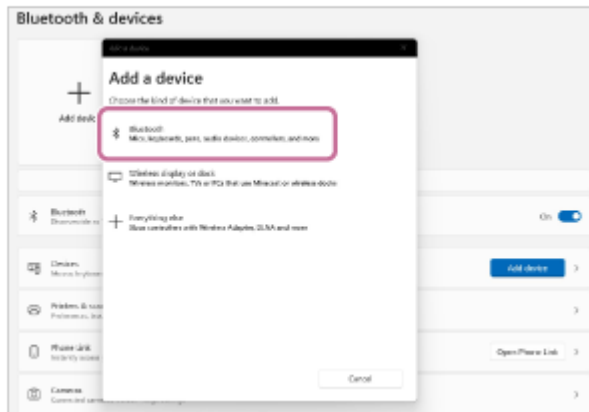

5. 選擇[ULT FIELD 1]。

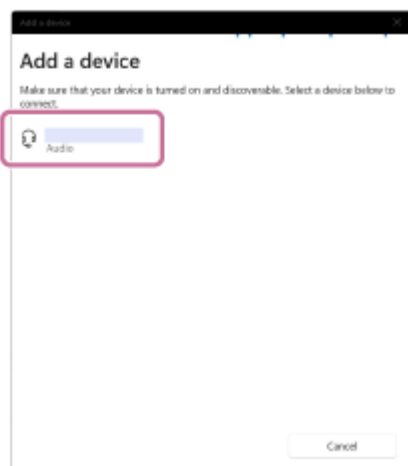

若需輸入萬用密碼*，請輸入“0000”。

若[ULT FIELD 1]未顯示，請從步驟 3 再次執行操作程序。

* 萬用密碼又稱為“通行碼”、“PIN碼”、“PIN號碼”或“密碼”。

6. 配對後，會自動建立BLUETOOTH連線，且[Connected music]或[Connected voice, music]將會顯示在畫面中。請繼續進行步驟 7。



在Windows 10上

1. 按一下[Start]按鈕，接著按一下[Settings]。
2. 按一下[Devices]。

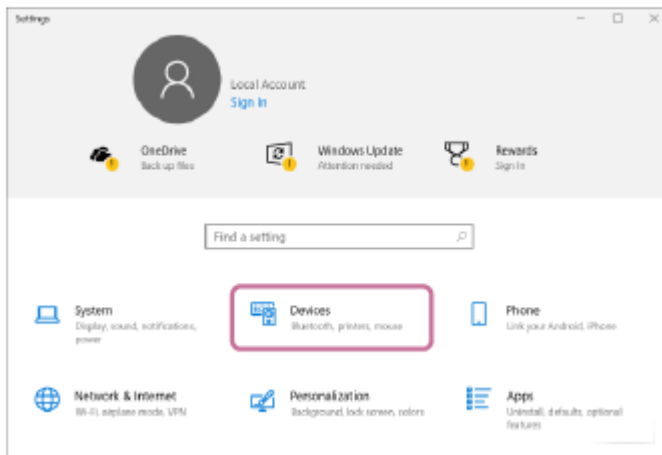

3. 按一下[Bluetooth & other devices]標籤，按一下[Bluetooth]開關以開啟BLUETOOTH功能，然後按一下[Add Bluetooth or other device]。

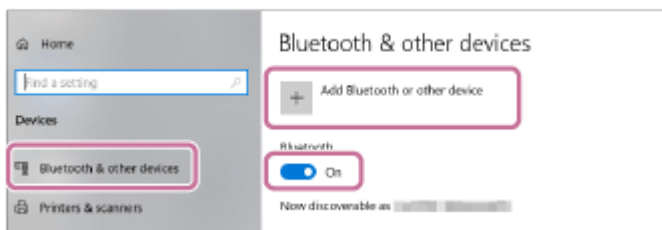

4. 按一下[Bluetooth]。

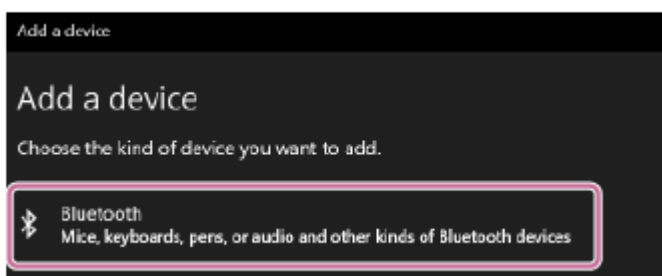

5. 選擇[ULT FIELD 1]。

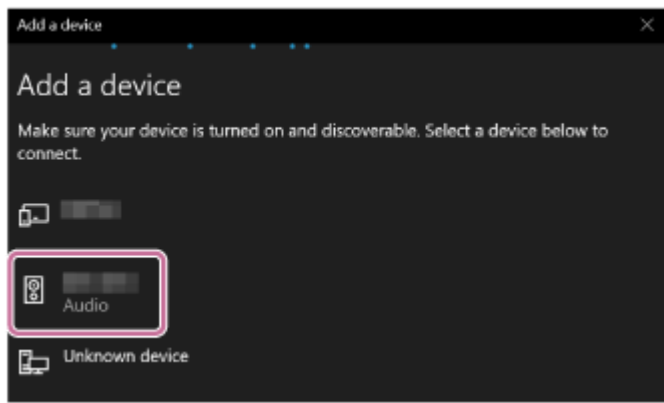

若需輸入萬用密碼*，請輸入“0000”。

若[ULT FIELD 1]未顯示，請從步驟 3 再次執行操作程序。

* 萬用密碼又稱為“通行碼”、“PIN碼”、“PIN號碼”或“密碼”。

6. 配對後，會自動建立BLUETOOTH連線，且[Connected music]或[Connected voice, music]將會顯示在畫面中。請繼續進行步驟 7。

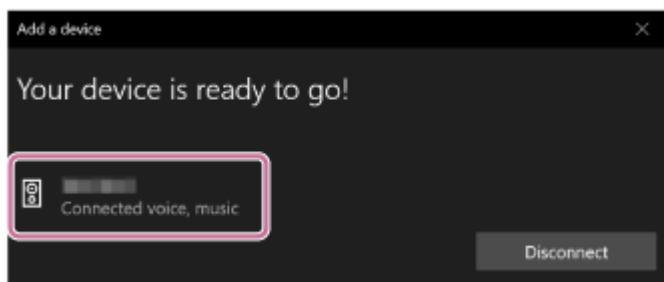

- 6 在電腦上選擇喇叭。

在Windows 11上

1. 按一下[Start]按鈕，接著按一下[Settings]。
2. 按一下[Bluetooth & devices]。
3. 選擇[ULT FIELD 1]並按一下[Connect]。

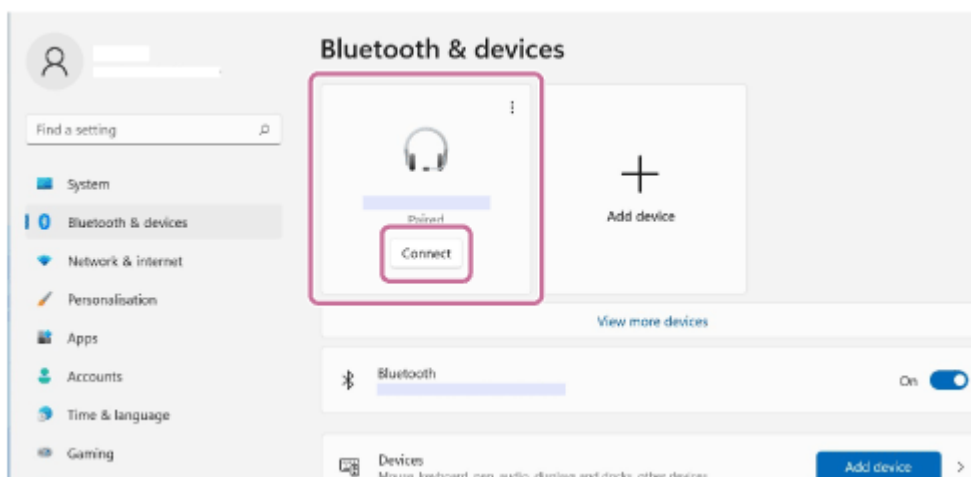

畫面上的圖示可能看起來與實際所看到的不同。

建立BLUETOOTH連線時，畫面上將顯示[Connected music]或[Connected voice, music]。請繼續進行步驟 7。

在Windows 10上

1. 按一下[Start]按鈕，接著按一下[Settings]。
2. 按一下[Devices]。

3. 在[Bluetooth & other devices]頁籤上的“Audio”下選擇[ULT FIELD 1]，然後按一下[Connect]。

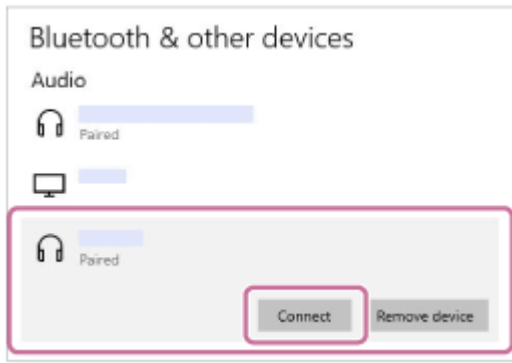

畫面上的圖示可能看起來與實際所看到的不同。

建立BLUETOOTH連線時，畫面上將顯示[Connected music]或[Connected voice, music]。請繼續進行步驟 7。

7 按照螢幕上的指示，建立BLUETOOTH連線。

當建立BLUETOOTH連線時，您會聽見喇叭發出通知聲，且  (BLUETOOTH) 指示燈的活動從閃爍變為亮起。

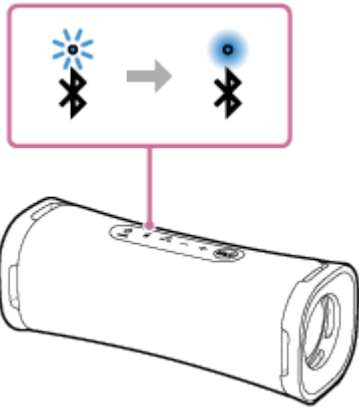

如果連線嘗試失敗，請從步驟 3 重新操作。

提示

- 以上電腦操作指示僅供參考。如需詳細資訊，請參閱電腦隨附的使用說明書。此外，並非所有電腦皆經過測試並確定相容於上述程序，該程序不適用於組裝電腦。

注意

- 喇叭配對模式會在約5分鐘後解除，且  (BLUETOOTH) 指示燈會緩慢閃爍。然而，當喇叭沒有配對資訊時（如原廠設定內），則不會解除配對模式。如果完成程序前即解除配對模式，請從步驟 3 重新操作。
- BLUETOOTH裝置配對成功後，無須再次進行配對。以下為例外情況：
 - 配對資訊因送修等情況而遭到刪除。
 - 喇叭已和8個裝置配對，且需再和其他裝置進行配對。
喇叭最多僅可與8個裝置配對。若在配對8個裝置後配對新的裝置，則最早透過BLUETOOTH連線連接之裝置的配對資訊會被新裝置的資訊取代。
 - 喇叭的配對資訊已從BLUETOOTH裝置刪除。
 - 喇叭已初始化。
所有配對資訊將遭刪除。若您將喇叭初始化，則喇叭可能無法連線至您的電腦。在此情況下，請清除電腦上的喇叭配對資訊，然後再次執行配對程序。
- 喇叭可與多個裝置配對，但一次只能從一台配對裝置播放音樂。

- 本喇叭的萬用密碼為“0000”。若在BLUETOOTH裝置上設定“0000”以外的萬用密碼，則無法與喇叭完成配對。

相關主題

- [透過BLUETOOTH連線聆聽裝置的音樂](#)
- [終止BLUETOOTH連線（使用後）](#)

5-057-418-81(2) Copyright 2024 Sony Corporation

無線喇叭
ULT FIELD 1

透過BLUETOOTH連線連接至電腦 (Mac)

若要在欲以無線方式連接的BLUETOOTH裝置上互相登錄資訊，配對為必要程序。
若要將多台BLUETOOTH裝置與喇叭搭配使用，請針對每台裝置執行下列配對程序。
喇叭關閉時，BLUETOOTH裝置的配對資訊儲存在喇叭中。

支援作業系統

macOS Monterey (12.6版)

開始前，請執行下列操作。

- 將電腦放置於距離喇叭1 m以內。
- 使用USB交流電源供應器 (市售) 將喇叭連接至交流插座。或是將內建電池充滿電。
- 備妥電腦隨附的操作手冊，以供參考。
- 為避免喇叭突然發出巨大聲響，請調低電腦與喇叭的音量或停止音樂播放。
- 將電腦喇叭設為開啟。
若電腦喇叭設為  (靜音)，則BLUETOOTH喇叭不會輸出聲音。

— 電腦喇叭設為開啟時：

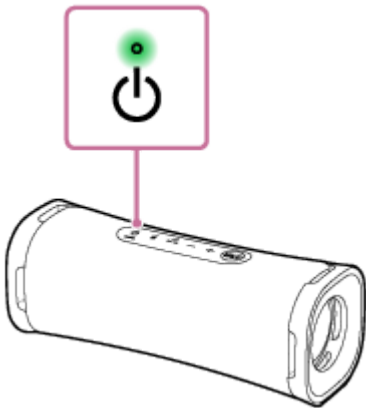

1 開啟喇叭。

2 檢查  (BLUETOOTH) 指示燈的活動狀況。

指示燈閃爍兩次時

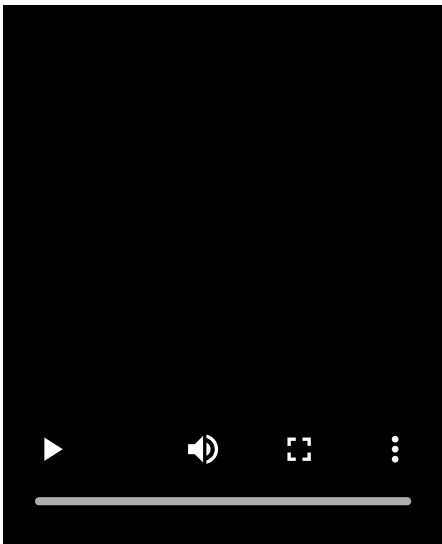

當購買後第一次配對喇叭與BLUETOOTH裝置，或初始化喇叭（喇叭沒有配對資訊）時，喇叭會在開啟時自動進入配對模式。請繼續進行步驟 4。

指示燈緩慢閃爍時

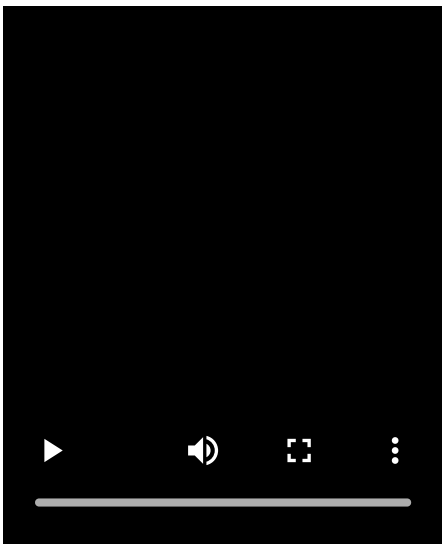

喇叭正在搜尋BLUETOOTH連線。

- 若要配對喇叭與第二個或後續BLUETOOTH裝置（喇叭具有其他BLUETOOTH裝置的配對資訊時），請繼續步驟 3。
- 若要將喇叭重新連接至先前曾與喇叭配對的任一BLUETOOTH裝置，請繼續步驟 4。
只要開啟電腦的BLUETOOTH功能，喇叭即會自動連接至電腦。
視BLUETOOTH裝置而定，喇叭可能在開啟後立即與裝置重新連接。如需詳細資訊，請參閱BLUETOOTH裝置隨附的使用說明書。

指示燈恆亮

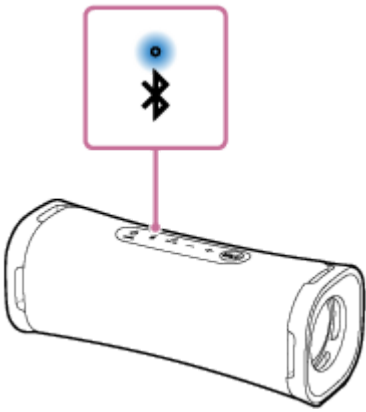

喇叭已經與任一BLUETOOTH裝置連接。

若要將喇叭連接至其他BLUETOOTH裝置，請執行下列任一操作：

- 若要配對喇叭與第二個或後續BLUETOOTH裝置（喇叭具有其他BLUETOOTH裝置的配對資訊時），請繼續步驟 **3**。
- 若要將喇叭重新連接至先前曾與喇叭配對的任一BLUETOOTH裝置，請繼續步驟 **4**。
只要開啟電腦的BLUETOOTH功能，喇叭即會自動連接至電腦。

3 按下 (BLUETOOTH) 按鈕。

您會聽見喇叭發出語音導引（Pairing（配對中）），且  (BLUETOOTH) 指示燈會開始閃爍兩次（配對模式）。

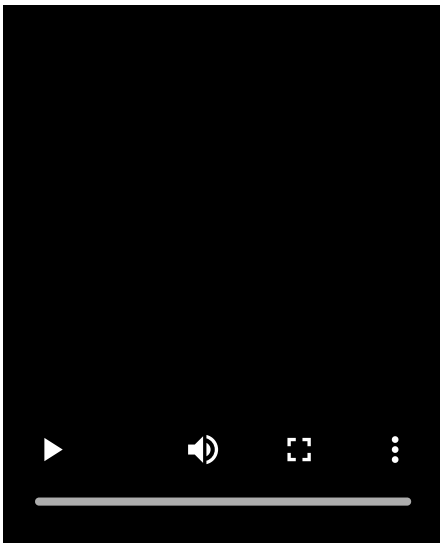

4 在電腦上搜尋喇叭。

1. 在畫面右下角的工作列中按一下  (System Preferences) - [Bluetooth]。

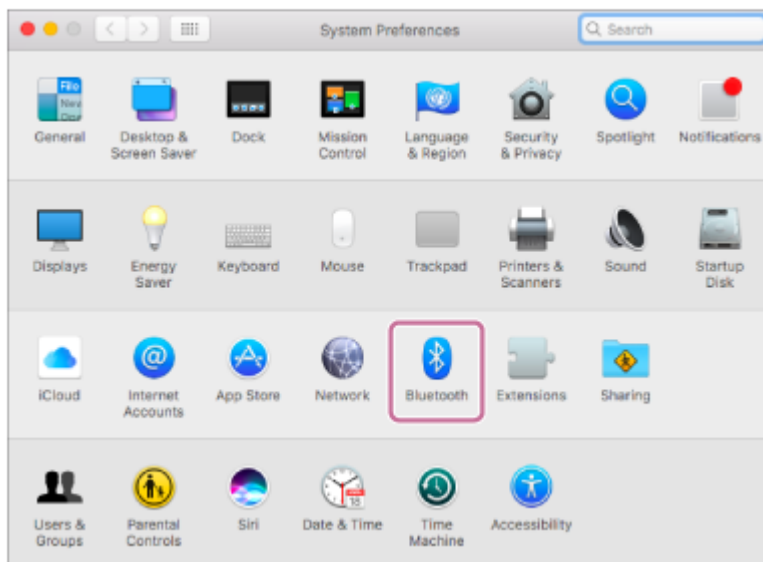

2. 在Bluetooth畫面選擇[ULT FIELD 1]，並按一下[Pair]。

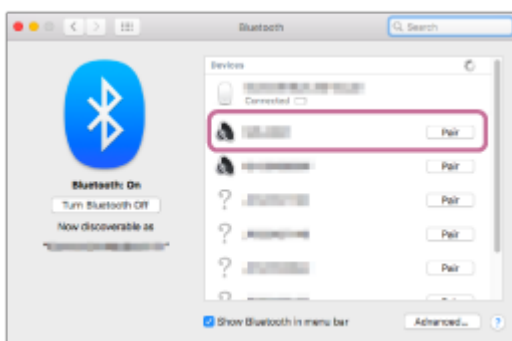

5 按照螢幕上的指示，建立BLUETOOTH連線。

當建立BLUETOOTH連線時，您會聽見喇叭發出通知聲，且  (BLUETOOTH) 指示燈的活動從閃爍變為亮起。

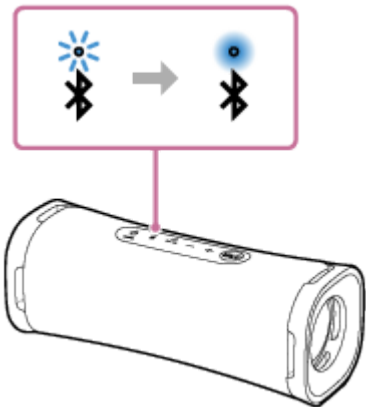

如果連線嘗試失敗，請從步驟 3 重新操作。

6 按一下畫面右上角的喇叭圖示，並從[Output Device]選擇[ULT FIELD 1]。

您可在電腦上盡情播放音樂等。

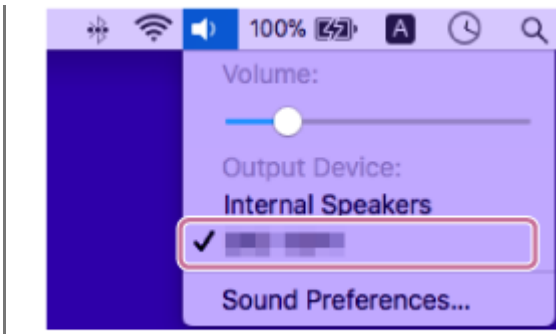

提示

- 以上電腦操作指示僅供參考。如需詳細資訊，請參閱電腦隨附的使用說明書。此外，並非所有電腦皆經過測試並確定相容於上述程序，該程序不適用於組裝電腦。

注意

- 喇叭配對模式會在約5分鐘後解除，且  (BLUETOOTH) 指示燈會緩慢閃爍。然而，當喇叭沒有配對資訊時（如原廠設定內），則不會解除配對模式。如果完成程序前即解除配對模式，請從步驟 3 重新操作。
- BLUETOOTH裝置配對成功後，無須再次進行配對。以下為例外情況：
 - 配對資訊因送修等情況而遭到刪除。
 - 喇叭已和8個裝置配對，且需再和其他裝置進行配對。
喇叭最多僅可與8個裝置配對。若在配對8個裝置後配對新的裝置，則最早透過BLUETOOTH連線連接之裝置的配對資訊會被新裝置的資訊取代。
 - 喇叭的配對資訊已從BLUETOOTH裝置刪除。
 - 喇叭已初始化。
所有配對資訊將遭刪除。若您將喇叭初始化，則喇叭可能無法連線至您的電腦。在此情況下，請清除電腦上的喇叭配對資訊，然後再次執行配對程序。
- 喇叭可與多個裝置配對，但一次只能從一台配對裝置播放音樂。
- 本喇叭的萬用密碼為“0000”。若在BLUETOOTH裝置上設定“0000”以外的萬用密碼，則無法與喇叭完成配對。

相關主題

- [透過BLUETOOTH連線聆聽裝置的音樂](#)
- [終止BLUETOOTH連線 \(使用後\)](#)

無線喇叭
ULT FIELD 1

透過BLUETOOTH連線聆聽裝置的音樂

若BLUETOOTH裝置支援下列BLUETOOTH設定檔，您可透過BLUETOOTH連線聆聽該裝置的音樂，並在喇叭上進行操作。

A2DP (進階音訊配送設定檔)

可讓您以無線方式享受高品質的音訊內容。

AVRCP (音訊視訊遙控設定檔)

可讓您調整音量，並執行播放、暫停或跳至下一個/目前曲目開頭等操作。

操作方式可能因BLUETOOTH裝置而異。另請參閱BLUETOOTH裝置隨附的使用說明書。

注意

- 請務必事先確認BLUETOOTH裝置和喇叭的音量皆已設為適當音量，以避免喇叭突然發出巨大聲響。視BLUETOOTH裝置而定，停止/暫停裝置上的播放時，可能無法在BLUETOOTH裝置上調整喇叭音量。

1 將喇叭與BLUETOOTH裝置連接。

當建立BLUETOOTH連線時，您會聽見喇叭發出通知聲，且  (BLUETOOTH) 指示燈的活動從閃爍變為亮起。

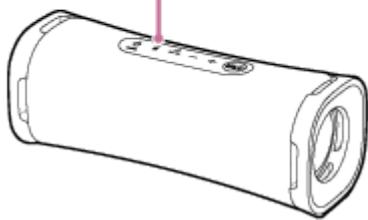

2 開始在BLUETOOTH裝置上播放。

3 按下喇叭的-/+ (音量) 按鈕或操作BLUETOOTH裝置，即可調整音量。

按下喇叭的-/+ (音量) 按鈕或調整BLUETOOTH裝置的音量時， (電源) 指示燈會閃爍1次或3次。

視您使用的BLUETOOTH裝置而定，即使調整BLUETOOTH裝置的音量，喇叭上的 (電源) 指示燈也可能不會閃爍。

按住-/+ (音量) 按鈕可快速調整。

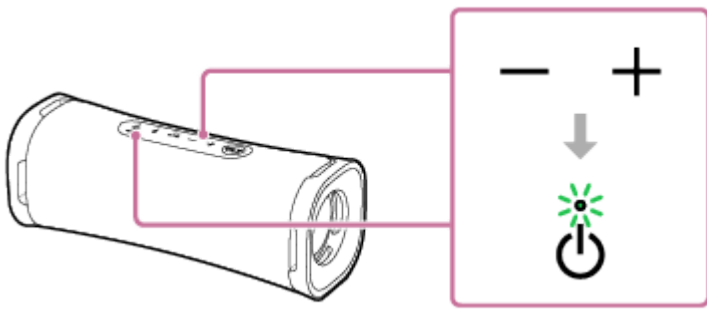

您可在播放期間使用喇叭上的 **▶||** (播放) / **☎** (通話) 按鈕來執行下列操作。

暫停

播放期間按下 **▶||** (播放) / **☎** (通話) 按鈕即可暫停。再按一次即可取消暫停。

跳至下一首曲目的開頭

播放期間快速按兩下 **▶||** (播放) / **☎** (通話) 按鈕。

跳至目前或上一首曲目的開頭*

播放期間快速按3下 **▶||** (播放) / **☎** (通話) 按鈕。

* 上述操作視使用中的BLUETOOTH裝置而有不同。

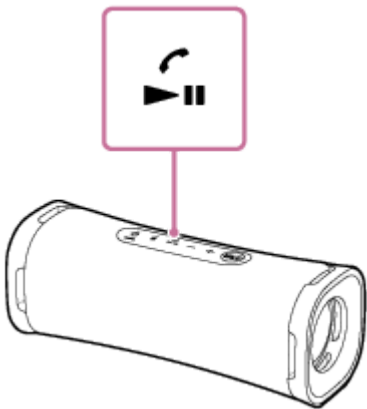

提示

- 只要透過USB交流電源供應器 (市售) 將喇叭連接至交流插座，即使喇叭正在播放音樂，喇叭的內建電池也會自動充電。不過，視USB交流電源供應器的類型或規格或喇叭的使用情況而定，充電可能需要耗費較長時間。若想在充電電池的同時使用喇叭，請調低喇叭音量，或關閉喇叭並讓電池完全充電，然後再使用喇叭。
- 喇叭支援以SCMS-T方法進行內容保護。您可通過喇叭，從支援SCMS-T的智慧型手機或行動電話聆聽音樂 (音訊)。
- 將喇叭音量設定為最大聲或最小聲時，**⏻** (電源) 指示燈會閃爍3次。

注意

- 若通訊條件不佳，BLUETOOTH裝置可能會對喇叭上的操作產生錯誤反應。
- 在高溫環境中使用本產品時，音量可能會降低以保護內建電池。
- 當內建電池電量不足時，最大喇叭音量可能降低。
- 視BLUETOOTH裝置而定，可能需要調整已連接裝置的音量或音訊輸出設定。
- 視連接至喇叭的BLUETOOTH裝置、通訊環境或使用環境而定，可能會產生雜訊或聲音中斷的情形。

相關主題

- [為喇叭充電](#)
- [終止BLUETOOTH連線 \(使用後 \)](#)

5-057-418-81(2) Copyright 2024 Sony Corporation

無線喇叭
ULT FIELD 1

選擇BLUETOOTH連線音樂播放品質 (編解碼器)

對於BLUETOOTH連線品質，喇叭有提供“聲音品質優先”和“穩定連線優先”偏好設定。“聲音品質優先”偏好設定不僅相容於SBC，也相容於高音質音樂播放的AAC，而“穩定連線優先”偏好設定則可透過更穩定的BLUETOOTH連線進行音樂播放。購買時，“聲音品質優先”偏好設定為選擇狀態。

- 聲音品質優先 (預設定)：最佳的編解碼器會從AAC和SBC自動選擇。
- 穩定連線優先：已選擇SBC。





1 開啟喇叭。

您會聽見喇叭發出通知聲，且  (BLUETOOTH) 指示燈呈藍色閃爍*。

* 如果附近有先前連接過的BLUETOOTH裝置，喇叭可能會自動連接該裝置，且  (BLUETOOTH) 指示燈可能會亮起藍燈。

2 變更BLUETOOTH連線品質。

使用喇叭按鈕時

1. 同時按住  (播放) /  (通話) 按鈕和+ (音量) 按鈕約2秒。
當設定更改為“穩定連線優先”偏好設定時， (電源) 指示燈會閃爍綠色3次。
當設定更改為“聲音品質優先”偏好設定時， (電源) 指示燈會閃爍綠色兩次。
當喇叭與BLUETOOTH裝置連接時，所有連線會在自動中斷後重新建立，然後新的偏好設定會生效。

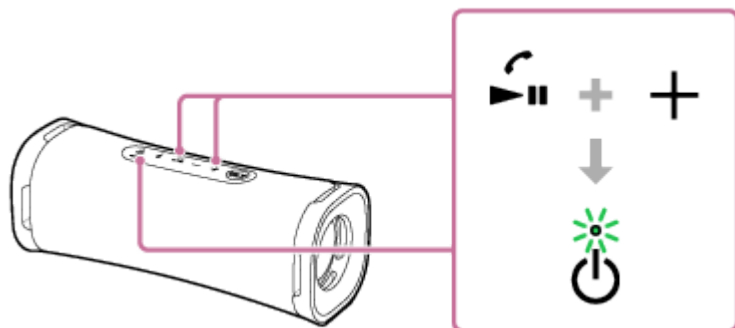

使用“Sony | Music Center”時

1. 將喇叭與智慧型手機等BLUETOOTH裝置配對。
當BLUETOOTH連線建立時，您會聽見喇叭發出通知聲。
2. 輕觸智慧型手機等裝置上的[Music Center]以啟動應用程式。



Music Center

3. 輕觸[ULT FIELD 1]。
4. 輕擊[Settings] - [Sound] - [Bluetooth Connection Quality]，然後選擇[Priority on Sound Quality]或[Priority on Stable Connection]。
與BLUETOOTH裝置的所有連接均會自動斷開，然後重新建立，緊接著新的設定會生效。

提示

- 只要透過USB交流電源供應器（市售）將喇叭連接至AC插座，您也可在喇叭關閉時變更BLUETOOTH連線品質。
- 使用立體聲配對功能時，編碼/解碼器會自動切換為SBC。

注意

- 選擇“聲音品質優先”偏好設定時，視BLUETOOTH裝置的設定及環境條件而定，可能會發生雜音或者音訊中斷。在此情況下，請將BLUETOOTH連線品質變更為“穩定連線優先”偏好設定。

相關主題

- [支援的編解碼器](#)
- [您可以用“Sony | Music Center”進行的操作](#)

5-057-418-81(2) Copyright 2024 Sony Corporation

無線喇叭 ULT FIELD 1

支援的編解碼器

編解碼器是一種音訊編碼演算法，用於通過BLUETOOTH連接無線傳輸音訊。
喇叭支援以下2種透過A2DP連接進行音樂播放的編解碼器：SBC和AAC。

- SBC
這是Subband Codec的縮寫。
SBC是BLUETOOTH裝置所使用的標準音訊編碼技術。
所有BLUETOOTH裝置均支援SBC。
- AAC
這是Advanced Audio Coding的縮寫。
AAC主要用於iPhone等Apple產品，其可以提供較之SBC更高的音質。

從所連接的裝置傳輸上述編解碼器之一中的音樂時，喇叭自動切換至該編解碼器，並播放該編解碼器中的音樂。
如果所連接的裝置支援較SBC具有更高音質的編解碼器，則可能需要事先對裝置進行設置才可從所支援的編解碼器以所需的編解碼器聆聽音樂。
關於編解碼器的設置，請參閱裝置隨附的操作手冊。

相關主題

- [選擇BLUETOOTH連線音樂播放品質 \(編解碼器\)](#)

無線喇叭
ULT FIELD 1

終止BLUETOOTH連線 (使用後)

結束使用BLUETOOTH裝置播放音樂時，請執行下列任一操作以終止BLUETOOTH連線。
當BLUETOOTH連線斷開時，您會聽見喇叭發出通知聲。

- 關閉BLUETOOTH裝置上的BLUETOOTH功能。如需詳細資訊，請參閱裝置隨附的使用說明書。
- 關閉BLUETOOTH裝置。
- 關閉喇叭。

提示

- 使用立體聲配對功能時，如果關閉一個喇叭，則另一個喇叭也會自動關閉。兩者之間的BLUETOOTH連線會中斷。
- 結束播放音樂時，視BLUETOOTH裝置而定，BLUETOOTH連線可能會自動終止。

相關主題

- [關閉電源](#)
- [自動待機 \(省電 \) 功能](#)

無線喇叭 ULT FIELD 1

享受切換音效的樂趣

您可享受切換喇叭的聲音效果。

享受增強的低音（ULT按鈕）

可採取以下任一設置步驟。購買時，ULT POWER SOUND設為開啟。

- 按下ULT按鈕。
每次按ULT按鈕時，ULT POWER SOUND設置開啟或關閉。
每次更改設置時，您會聽到喇叭發出通知聲，同時ULT按鈕亮起或熄滅。

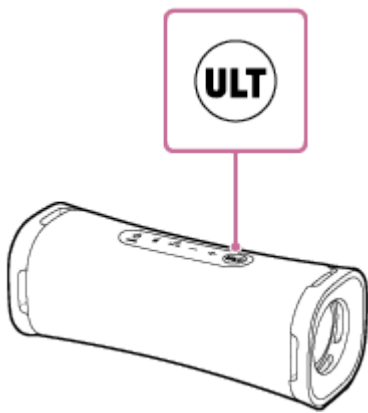

ULT POWER SOUND：強調低音效果。

- 使用“Sony | Music Center”。
在“Sony | Music Center”上，輕擊[ULT FIELD 1] - [Settings] - [Sound] - [Sound Effect]，然後選擇[OFF]或[ULT POWER SOUND]。

提示

- 同時按住ULT按鈕和喇叭上的-（音量）按鈕約2秒，可開啟或關閉通知聲。
當關閉通知聲時，⏻（電源）指示燈會閃爍綠色3次。
當開啟通知聲時，⏻（電源）指示燈會閃爍綠色兩次。

按照偏好調整等化器設定（CUSTOM）

在“Sony | Music Center”上，輕擊[ULT FIELD 1] - [Settings] - [Sound] - [Sound Effect] - [CUSTOM]。
輕擊[Custom EQ]，然後按照偏好調整等化器設定。

無線喇叭 ULT FIELD 1

以無線方式使用2個喇叭聆聽音樂（立體聲配對功能）

若要使用立體聲配對功能，需要準備2個ULT FIELD 1喇叭。透過BLUETOOTH連接2個喇叭，即可享受更具震撼力的聲音。

透過BLUETOOTH連接的2個喇叭在以立體聲播放聲音時，其中1個喇叭播放右聲道（右側）的聲音，而另一個則播放左聲道（左側）的聲音。

操作喇叭前，務必確認下列事項：

- 請將要用於連接此功能的每個喇叭的預裝軟體更新至最新版本。
（如需更新程序的詳細資訊，請參閱[更新預先安裝的軟體](#)。）
- 在設定喇叭用於立體聲配對功能時，請確保要連接用於該功能的2個喇叭彼此相距在1 m以內。停止正在播放的音樂。
- 在播放音樂時，請確保要連接用於此功能的全部裝置均位於視線內30 m的範圍。
在下列情況中，最大通訊範圍可能會縮小。
 - 喇叭和BLUETOOTH裝置間有他人、金屬或牆壁等障礙物。
 - 喇叭附近有正在運作的無線LAN裝置。
 - 喇叭附近有正在運作的微波爐。
 - 喇叭附近有會產生電磁輻射的裝置正在運作。

1 使用“Sony | Music Center”設定用於立體聲配對功能的喇叭。

如需“Sony | Music Center”的詳細資訊，請參考下列URL：
<https://www.sony.net/smcqa/>

若要終止立體聲配對功能

使用“Sony | Music Center”。

提示

- 使用立體聲配對功能會使編解碼器自動切換為SBC。
- 關閉喇叭不會關閉立體聲配對功能。當重新開啟其中一個喇叭時，其會嘗試建立連線以使用立體聲配對功能。若要使用立體聲配對功能，請在1分鐘內開啟另一個喇叭。

注意

- 在與BLUETOOTH裝置建立連接之前，為避免喇叭突然發出巨大聲響，請調低喇叭與BLUETOOTH裝置的音量或在BLUETOOTH裝置上停止音樂播放。

相關主題

- [安裝“Sony | Music Center”](#)
- [更新預先安裝的軟體](#)

無線喇叭
ULT FIELD 1

在電腦上進行視訊通話

在電腦上進行視訊通話期間，可使用喇叭進行無線通話。

- 1 透過BLUETOOTH連線，將喇叭連接至電腦。
- 2 在電腦上啟動視訊通話應用程式。
- 3 檢視視訊通話應用程式的設定*1。
 - 對於電腦視訊通話，請勿選擇用於音樂播放的BLUETOOTH設定檔（A2DP），而是要選擇用於通話的設定檔（HFP/HSP連線）。當選擇用於音樂播放（A2DP連線）的BLUETOOTH設定檔時，可能無法進行通話。
 - 對於喇叭設定，請選擇[Headset earphone (ULT FIELD 1 Hands-Free)]*2，即用於通話的BLUETOOTH設定檔（HFP/HSP連線）。（ [Speakers (ULT FIELD 1 Stereo)]*2是用於音樂播放的BLUETOOTH設定檔。）
 - 對於麥克風設定，請選擇[Headset microphone (ULT FIELD 1 Hands-Free)]*2，即用於通話的BLUETOOTH設定檔（HFP/HSP連線）。
 - 視視訊通話應用程式而定，可能無法選擇[Headset earphone (ULT FIELD 1 Hands-Free)]*2或[Headset microphone (ULT FIELD 1 Hands-Free)]*2，即進行語音通話的BLUETOOTH設定檔（HFP/HSP連接），或 [Speakers (ULT FIELD 1 Stereo)]*2，即進行音樂播放的BLUETOOTH設定檔（A2DP連接）作為喇叭或麥克風設定，而僅顯示[ULT FIELD 1]。在此情況下，請選擇[ULT FIELD 1]。
 - 關於相關的常見問題與解答，請瀏覽客戶支援網站。

*1 根據視訊通話應用程式而定，此功能可能無法使用。

*2 標籤可能根據電腦或視訊通話應用程式而有不同。

提示

- 當您無法檢視視訊通話應用程式的設定或選擇[Headset earphone (ULT FIELD 1 Hands-Free)]或[Headset microphone (ULT FIELD 1 Hands-Free)]，即用於通話的BLUETOOTH設定檔（HFP/HSP連接）時，請選擇[Headset earphone (ULT FIELD 1 Hands-Free)]或[Headset microphone (ULT FIELD 1 Hands-Free)]作為電腦設置，然後建立連線。如需詳細資訊，請參閱下列主題。
 - 透過BLUETOOTH連線連接至電腦 (Windows®)
 - 透過BLUETOOTH連線連接至電腦 (Mac)
- 在Mac電腦上，音樂播放（A2DP）和通話（HFP/HSP連線）的BLUETOOTH設定檔會用於視訊通話，且不需要選擇設定檔。

相關主題

- 終止BLUETOOTH連線 (使用後)
- 如何解決問題？

無線喇叭
ULT FIELD 1

接聽來電

透過BLUETOOTH連線，您可使用支援BLUETOOTH設定檔HFP（免持設定檔）或HSP（耳機設定檔）的智慧型手機或行動電話進行免持聽筒通話。

- 若智慧型手機或行動電話同時支援HFP及HSP，請設定為HFP。
- 操作方式可能因智慧型手機或行動電話而異。請參閱智慧型手機或行動電話隨附的使用說明書。

關於鈴聲

有來電時，播放會暫停，且可從喇叭聽見鈴聲。
視智慧型手機或行動電話而定，鈴聲會因下列方式而異。

- 喇叭上所設定的鈴聲
- 智慧型手機或行動電話上所設定的鈴聲
- 智慧型手機或行動電話上所設定的鈴聲（僅限BLUETOOTH連線）

1 將喇叭與智慧型手機或行動電話連線。

當建立BLUETOOTH連線時，您會聽見喇叭發出通知聲，且  (BLUETOOTH) 指示燈的活動從閃爍變為亮起。

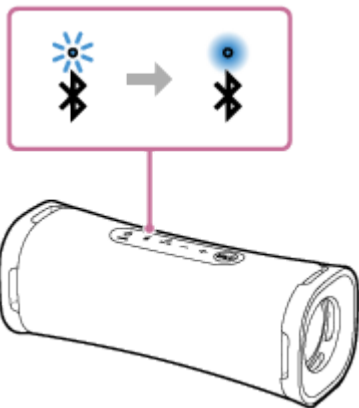

使用立體聲配對功能時

連接至  (BLUETOOTH) 指示燈閃爍藍燈的喇叭。在免持聽筒通話期間進行下列步驟及操作時，請操作已連接至智慧型手機或行動電話的喇叭。

2 接聽來電時，按下  (播放) /  (通話) 按鈕。

請對準喇叭的麥克風 () 說話。
有來電時，播放會暫停，且可從喇叭聽見鈴聲。

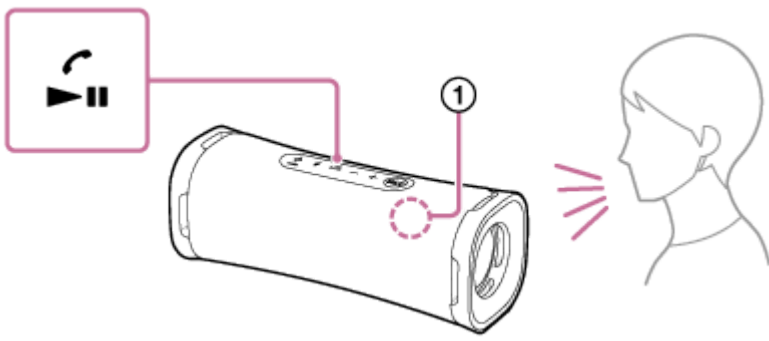

若未從喇叭聽見鈴聲

喇叭可能未連接至具備HFP或HSP功能的智慧型手機或行動電話。請確認智慧型手機或行動電話的連接狀態。

3 當電話響起或正在通話時，按下喇叭上的-/+（音量）按鈕或操作智慧型手機或行動電話可調整音量。

按下喇叭的-/+（音量）按鈕或調整智慧型手機或行動裝置的音量時，（電源）指示燈會閃爍1次或3次。

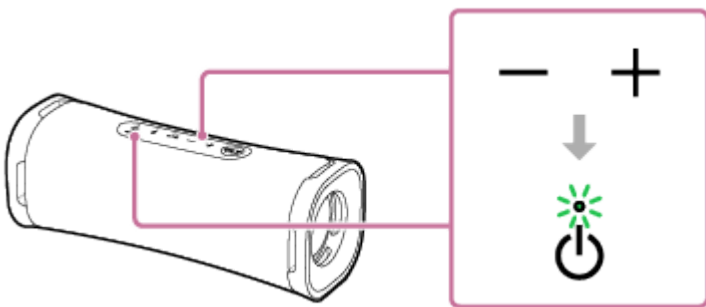

4 若要結束通話，請按下（播放）/（通話）按鈕。

若您在通話前正在聆聽音樂，通話結束後會恢復播放。操作智慧型手機或行動電話來結束通話時，若通話前正在聆聽音樂，通話結束後亦會恢復播放。

提示

- 部分智慧型手機或行動電話在接聽電話時，會以手持聽筒接聽為優先。如果是HFP/HSP連線，請操作智慧型手機或行動電話將通話裝置切換成喇叭。
- 當來電者聽不到或者難以聽到您的聲音時，請更加靠近喇叭並對準麥克風說話。
- 播放音樂和通話的音量可分別在喇叭獨立設定。

注意

- 使用立體聲配對功能時，電話通話的聲音僅從（BLUETOOTH）指示燈亮起藍燈的喇叭輸出。
- 視智慧型手機或行動電話而定，有來電時可能不會暫停播放。
- 使用智慧型手機或行動電話時，請距離喇叭至少50 cm。若喇叭與智慧型手機或行動電話距離過近，可能會產生雜訊。
- 視智慧型手機或行動電話型號、作業系統或安裝的應用程式而定，部分免持聽筒通話功能可能無法正確運作。

相關主題

- [透過BLUETOOTH裝置配對並連線](#)
- [終止BLUETOOTH連線（使用後）](#)

無線喇叭
ULT FIELD 1

撥打電話

透過BLUETOOTH連線，您可使用支援BLUETOOTH設定檔HFP（免持設定檔）或HSP（耳機設定檔）的智慧型手機或行動電話進行免持聽筒通話。

- 若智慧型手機或行動電話同時支援HFP及HSP，請設定為HFP。
- 操作方式可能因智慧型手機或行動電話而異。請參閱智慧型手機或行動電話隨附的使用說明書。

1 將喇叭與智慧型手機或行動電話連線。

當建立BLUETOOTH連線時，您會聽見喇叭發出通知聲，且  (BLUETOOTH) 指示燈的活動從閃爍變為亮起。

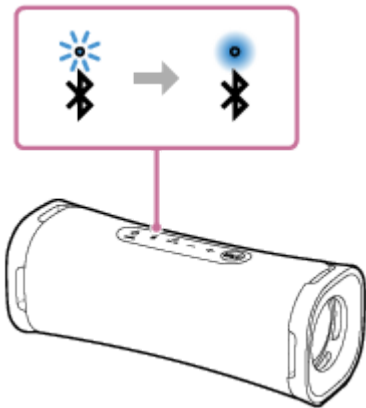

**使用立體聲配對功能時**

連接至  (BLUETOOTH) 指示燈閃爍藍燈的喇叭。在免持聽筒通話期間進行下列步驟及操作時，請操作已連接至智慧型手機或行動電話的喇叭。

2 操作智慧型手機或行動電話來撥打電話。

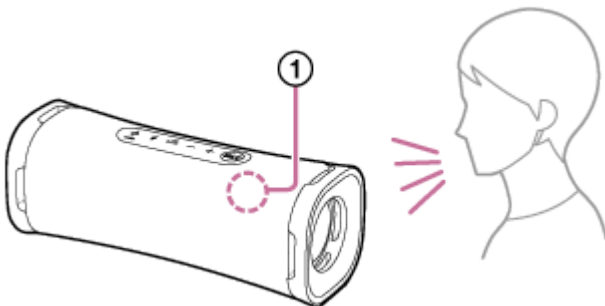
撥打電話時，播放會暫停，且可從喇叭聽見撥號聲。
當接聽者接起電話時，請對準喇叭的麥克風 () 說話。

**若未從喇叭聽見撥號聲**

- 喇叭可能未連接至具備HFP或HSP功能的智慧型手機或行動電話。請確認智慧型手機或行動電話的連接狀態。
- 按住  (播放) /  (通話) 按鈕約2秒，可將通話裝置切換為喇叭。

3 當電話響起或正在通話時，按下喇叭上的  (音量) 按鈕或操作智慧型手機或行動電話可調整音量。

按下喇叭的-/+ (音量) 按鈕或調整智慧型手機或行動裝置的音量時， (電源) 指示燈會閃爍1次或3次。

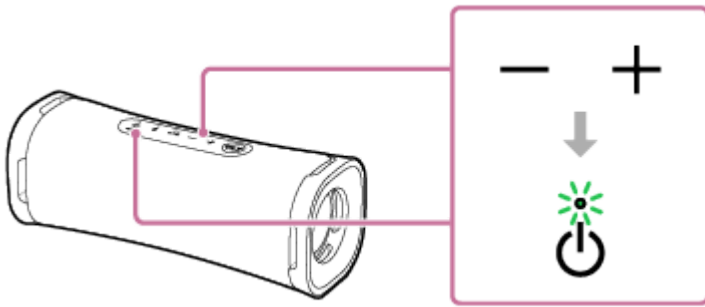

4 若要結束通話，請按下  (播放) /  (通話) 按鈕。

若您在通話前正在聆聽音樂，通話結束後會恢復播放。操作智慧型手機或行動電話來結束通話時，若通話前正在聆聽音樂，通話結束後亦會恢復播放。

提示

- 當接聽者聽不到或者難以聽到您的聲音時，請更加靠近喇叭並對準麥克風說話。
- 播放音樂和通話的音量可分別在喇叭獨立設定。

注意

- 使用立體聲配對功能時，電話通話的聲音僅從  (BLUETOOTH) 指示燈亮起藍燈的喇叭輸出。
- 視智慧型手機或行動電話而定，撥號時可能不會暫停播放。
- 使用智慧型手機或行動電話時，請距離喇叭至少50 cm。若喇叭與智慧型手機或行動電話距離過近，可能會產生雜訊。

相關主題

- [透過BLUETOOTH裝置配對並連線](#)
- [終止BLUETOOTH連線 \(使用後\)](#)
- [接聽來電](#)

無線喇叭
ULT FIELD 1

您可以用“Sony | Music Center”進行的操作

“Sony | Music Center”是一款可使用智慧型手機等裝置控制與“Sony | Music Center”相容之Sony音訊裝置的應用程式。如需“Sony | Music Center”的詳細資訊，請參考下列URL：

<https://www.sony.net/smcqa/>

可使用“Sony | Music Center”在喇叭上執行的操作

- 設定立體聲配對功能、切換右（右側）和左（左側）音訊聲道
- 音質設定及等化器調整
- 電源選項設置（STAMINA/自動待機）
- 切換Bluetooth連線品質（聲音品質優先/穩定連線優先）
- 檢視喇叭軟體的更新或版本
- 播放儲存於智慧型手機中的音樂檔案
- 內建電量指示

等等。

注意

- 您可以用“Sony | Music Center”控制的內容，視連接的裝置而定。應用程式的規格與設計可能變更而不預先通知。
- 請務必使用最新版的“Sony | Music Center”。若無法透過BLUETOOTH連線連接喇叭及BLUETOOTH裝置，或若出現無聲音輸出等問題，請將“Sony | Music Center”解除安裝，並再次嘗試透過BLUETOOTH連線進行連接。如需“Sony | Music Center”的詳細資訊，請參考Google Play（Play Store）或App Store。
- 請注意，“Sony | Music Center”和“Music Center for PC”是不同的應用程式。

相關主題

- [安裝“Sony | Music Center”](#)
- [為喇叭充電](#)
- [選擇BLUETOOTH連線音樂播放品質（編解碼器）](#)
- [以無線方式使用2個喇叭聆聽音樂（立體聲配對功能）](#)
- [更新預先安裝的軟體](#)

無線喇叭
ULT FIELD 1

安裝“Sony | Music Center”

從Google Play (Play Store) 或App Store，在智慧型手機等裝置上安裝“Sony | Music Center”。對於Apple iOS裝置，“Sony | Music Center”可安裝在搭載iOS 11.0或更新版本的裝置上。使用iOS 10.x或較舊版本的裝置無法執行安裝。

- 1 從Google Play (Play Store) 或App Store下載並安裝“Sony | Music Center”。



Sony Music Center



- 2 安裝完成時，啟動“Sony | Music Center”。

注意

- 請注意，“Sony | Music Center”和“Music Center for PC”是不同的應用程式。
- 請務必使用最新版的“Sony | Music Center”。若無法透過BLUETOOTH連線連接喇叭及BLUETOOTH裝置，或若出現無聲音輸出等問題，請將“Sony | Music Center”解除安裝，並再次嘗試透過BLUETOOTH連線進行連接。如需“Sony | Music Center”的詳細資訊，請參考Google Play (Play Store) 或App Store。

相關主題

- [您可以用“Sony | Music Center”進行的操作](#)

無線喇叭
ULT FIELD 1

使用語音輔助功能 (Google™ 應用程式)

透過使用Android智慧型手機隨附的Google應用程式功能，只要對著喇叭的麥克風說話，即可操作Android智慧型手機。以下內容說明使用Google應用程式的方式。

1 在[Assist & Voice input]中的[Assist App]選擇Google應用程式。

在Android智慧型手機上，選擇[Settings] - [Apps & notifications] - [Advanced] - [Default apps] - [Assist & Voice input]，並在[Assist App]選擇Google應用程式。

上述操作僅供參考。如需詳細資訊，請參閱Android智慧型手機隨附的使用說明書。

如需Google應用程式的詳細資訊，請參閱Android智慧型手機的使用說明書或支援網站，或Google Play (Play Store) 網站。

注意

- 必須使用最新版的應用程式。
- 視Android智慧型手機的規格，Google應用程式可能無法從喇叭啟動。

2 透過BLUETOOTH連線，將喇叭連接至Android智慧型手機。

3 當喇叭透過BLUETOOTH連線到Android智慧型手機，且Android智慧型手機處於待機或正在播放音樂時，請按住 (播放) / (通話) 按鈕約2秒。

Google應用程式即會啟用，而且您會聽見啟動音效。

4 對著喇叭的麥克風向Google應用程式下達指令。

如需Google應用程式的詳細資訊 (如可搭配Google應用程式使用的應用程式)，請參閱Android智慧型手機隨附的操作手冊。

注意

- 即使Android智慧型手機的[OK Google]設定開啟，也無法在透過喇叭麥克風說出“OK Google”時啟用Google應用程式。

無線喇叭
ULT FIELD 1

使用語音輔助功能 (Siri)

透過iPhone隨附的Siri功能，只要對著喇叭的麥克風說話，即可操作iPhone。
以下內容說明使用Siri的方式。

1 開啟Siri。

在iPhone上，選擇[Settings] - [Siri & Search]並啟用[Listen for “Hey Siri”]。
上述操作僅供參考。如需詳細資訊，請參閱iPhone隨附的使用說明書。
如需Siri的詳細資訊，請參閱iPhone的使用說明書或支援網站。

2 透過BLUETOOTH連線將喇叭連接至iPhone。

3 當透過BLUETOOTH連線將喇叭連接到iPhone，且iPhone處於待機或正在播放音樂時，請按住 (播放) / (通話) 按鈕約2秒。

Siri即會啟用，而且您會聽見啟動音效。

4 對著喇叭的麥克風向Siri下達指令。

如需Siri的詳細資訊，如可搭配Siri使用的應用程式，請參閱iPhone隨附的使用說明書。

注意

- 即使iPhone的[Listen for “Hey Siri”]設定開啟，也無法在透過喇叭麥克風說出“Hey Siri”時啟用Siri。

無線喇叭
ULT FIELD 1

關於指示燈

CHARGE指示燈 (橘色)

熄滅	喇叭已完成充電。
亮起	喇叭正在充電。
緩慢閃爍	內建電池的電量低於20%，需進行充電。
閃爍3次後 熄滅	開啟喇叭時，若CHARGE指示燈閃爍3次並熄滅，表示內建電池電量耗盡，需進行充電。
快速閃爍	偵測到內建可充電電池的內部溫度異常。關閉喇叭，斷開USB連接線，稍候再重啟喇叭。如需詳細資訊，請參閱 充電注意事項 。

注意

- 只要透過USB交流電源供應器 (市售) 將喇叭連接至交流插座，即使喇叭開啟，喇叭的內建電池也會自動充電。不過，視喇叭的使用情況而定，充電可能需要耗費較長時間。為電池充電前，建議您將喇叭關閉。
- 視USB交流電源供應器的類型或規格，若以高音量使用喇叭，即使透過USB交流電源供應器將喇叭連接至交流插座，充電式內建電池的剩餘電量可能降低或喇叭可能關閉。然而，這並非表示發生故障。如果發生此情況，請關閉喇叭並讓電池完全充電，然後再使用喇叭。
- 如果環境溫度過低或過高，為確保安全，內建電池將會停止充電。如果長時間持續充電，也有可能停止充電。如果發生這種情況，請將溫度調高或調低到介於5 °C至35 °C的操作溫度範圍內、拔除並連接USB連接線，然後讓電池重新充電。

⏻ (電源) 指示燈 (綠色)

熄滅	喇叭已關機。
亮起	喇叭已開機。

閃爍	<ul style="list-style-type: none"> ● 每次按下-/+ (音量) 按鈕時，指示燈會閃爍1次。 ● 操作-/+ (音量) 按鈕且音量設為最低 (0) 或最高 (音樂播放為50/電話通話為15) 時，指示燈會閃爍3 次。 ● 同時按住▶ (播放) / 📞 (通話) 按鈕和- (音量) 按鈕約5秒且自動待機功能關閉時，指示燈閃爍3次。 ● 同時按住▶ (播放) / 📞 (通話) 按鈕和- (音量) 按鈕約5秒且自動待機功能開啟時，指示燈閃爍兩次。 ● 同時按住▶ (播放) / 📞 (通話) 按鈕和+ (音量) 按鈕約2秒，且為BLUETOOTH連線品質選擇“穩定連線優先”偏好設定時，指示燈會閃爍3次。 ● 同時按住▶ (播放) / 📞 (通話) 按鈕和+ (音量) 按鈕約2秒，且為BLUETOOTH連線品質選擇“聲音品質優先”偏好設定時，指示燈會閃爍兩次。 ● 同時按住ULT按鈕和- (音量) 按鈕約2秒且ULT POWER SOUND通知聲關閉時，指示燈閃爍3次。 ● 同時按住ULT按鈕和- (音量) 按鈕約2秒且ULT POWER SOUND通知聲開啟時，指示燈閃爍兩次。
----	---

📶 (BLUETOOTH) 指示燈 (藍色)

亮起	喇叭已連接至BLUETOOTH裝置。
閃爍兩次	<p>喇叭進入配對模式。</p> 

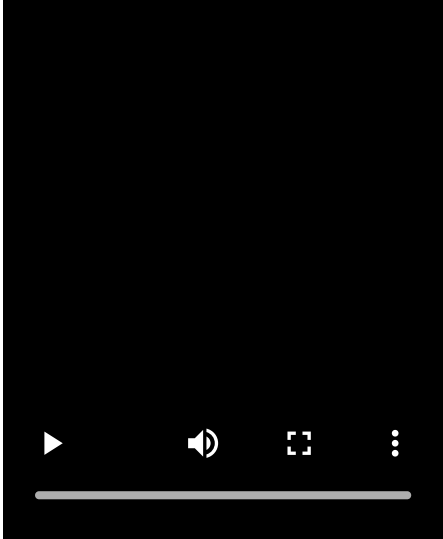
<p>緩慢閃爍</p>	<p>喇叭正在等待建立BLUETOOTH連線。</p> 
-------------	---

ULT按鈕（粉色^{*}）

熄滅	聲音模式設為非ULT POWER SOUND模式。
亮起	聲音模式設為ULT POWER SOUND。

^{*} ULT按鈕的燈光顏色視視角而異。

指示燈的其他活動（與預裝軟體更新相關的指示）

更新正在進行時	根據軟體更新進度，  （電源）指示燈會改變其綠色閃爍模式（閃爍5次、閃爍4次、閃爍1次、熄滅 [*] ）。
更新完成時	喇叭在軟體更新後首次開啟時，綠色  （電源）指示燈和藍色  （BLUETOOTH）指示燈會同時閃爍3次。
當更新取消時	<ul style="list-style-type: none"> ● 在更新過程中輕擊“Sony Music Center”上的[Cancel]時 根據更新進度，會展示以下任一指示燈活動： <ul style="list-style-type: none"> – （電源）指示燈熄滅且藍色（BLUETOOTH）指示燈開始閃爍。 – （電源）指示燈熄滅，藍色（BLUETOOTH）指示燈和橘燈CHARGE指示燈同時開始閃爍。然後，白色和藍色（BLUETOOTH）指示燈保持閃爍，橘燈CHARGE指示燈開始閃爍4次。 ● 在更新過程中按喇叭上的（電源）按鈕時 藍色（BLUETOOTH）指示燈開始閃爍。同時，橘燈CHARGE指示燈閃爍9次[*]，隨後喇叭關閉。
更新失敗時	當更新資料傳輸失敗時，  （電源）指示燈熄滅，且  （BLUETOOTH）指示燈以藍色閃爍。

^{*} 視情況而定，可能不會出現所有閃爍模式。

- 各部件和控制器
- 您可以用“Sony | Music Center”進行的操作
- 更新預先安裝的軟體

5-057-418-81(2) Copyright 2024 Sony Corporation

無線喇叭
ULT FIELD 1

更新預先安裝的軟體

發行新的軟體版本時，您可利用下列方式更新喇叭的預先安裝軟體。
透過軟體更新，將會新增新功能，讓您體驗更便利且穩定的使用品質。

1 使用USB交流電源供應器（市售）將喇叭連接至交流插座。

當喇叭靠內建電池的電力運作時，無法套用軟體更新。

2 開啟喇叭。

您會聽見喇叭發出通知聲，且 （電源）指示燈呈綠色亮起。

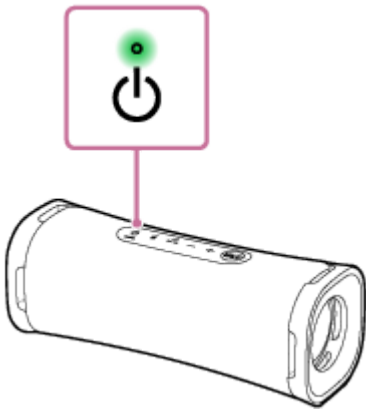
**3** 輕觸裝置上的[Music Center]以啟動應用程式。



Music Center

4 輕觸[ULT FIELD 1]。

發行新的軟體版本時，“Sony | Music Center”畫面上會顯示更新通知。

5 請按照畫面上的指示進行更新。

根據軟體更新進度，（電源）指示燈會改變其綠色閃爍模式（閃爍5次、閃爍4次、閃爍1次、熄滅）。
視情況而定，可能不會出現所有閃爍模式。

喇叭在軟體更新後首次開啟時，綠色 （電源）指示燈和藍色 （BLUETOOTH）指示燈會同時閃爍3次，以通知您更新完成。

6 確認喇叭軟體的版本。

在“Sony | Music Center”上，輕擊[ULT FIELD 1] - [Settings] - [System]。
“ULT FIELD 1”下方顯示的“XXXX”表示軟體版本。

提示

- 當軟體更新失敗時，請關閉喇叭，然後重新開啟。喇叭將會從錯誤狀態恢復正常。
- 關於喇叭上與軟體更新相關的指示燈活動，詳見[關於指示燈](#)中的“指示燈的其他活動（與預裝軟體更新相關的指示）”。

注意

- 軟體更新嘗試失敗時，請將充電式內建電池充電，直到電量超過40%。您可在“Sony | Music Center”上檢視可充電式內建電池的剩餘電量。

相關主題

- [為喇叭充電](#)

5-057-418-81(2) Copyright 2024 Sony Corporation

無線喇叭
ULT FIELD 1

注意事項

安全注意事項

- 請參閱喇叭隨附的參考指南。
- 銘牌和關於安全性的重要資訊位於下列位置：
 - 本喇叭背面保護蓋的內側

放置注意事項

- 為避免發生故障，請避免將本喇叭置於下列位置。
 - 受到陽光直射或照明設備照射、靠近熱源或三溫暖等高溫的地方
 - 車窗關閉的車內（尤其是夏天時）
 - 暴露於熱空氣的地方，如吹風機附近
 - 灰塵過多的地方
 - 震動強烈的地方
- 將本喇叭放在平坦表面上。放在傾斜表面上時，本喇叭可能因本身震動而傾倒或掉落，而造成受傷、故障或性能變差。
- 視本喇叭放置情況，可能發生傾倒或掉落危險。請勿將任何貴重物品留置於喇叭附近。
- 本喇叭非防磁喇叭。請將易受磁力影響的物體（錄音帶、手錶、金融卡及磁條信用卡等）遠離本喇叭。隨身攜帶喇叭時，也請注意本事項。

其他注意事項

- 請勿在極為寒冷或炎熱的環境（5°C - 35°C的溫度範圍外）使用或放置喇叭。如果在上述範圍外使用或放置喇叭，喇叭可能會自動停止，以保護內部電路。
- 如果長時間使用喇叭，喇叭的溫度可能升高，但這不是故障。
- 高溫環境下，充電可能停止或音量可能降低以保護電池。
- 即使打算長時間不使用喇叭，也請每6個月將電池充滿電，以維持其效能。
- 如果有關於喇叭的任何問題或疑問且本手冊未涵蓋，請洽詢最近的Sony經銷商。

無線喇叭
ULT FIELD 1

充電注意事項

內建鋰離子電池的使用壽命

- 即使打算長時間不使用喇叭，也請每6個月將內建電池充滿電，以維持其效能。
- 若長時間未使用喇叭，為內建電池充電時可能會耗費較長時間。
- 充電式內建電池有其使用壽命。隨著時間經過及使用內建電池的次數增加，充電式內建電池的容量會逐漸減少。儘管內建電池已充滿電，但可以使用的時間大幅縮短時，請洽詢最近的Sony經銷商。
- 內建電池可以使用的時間大幅縮短時，表示充電式內建電池已達到其使用壽命。
- 充電式內建電池的使用壽命會依照使用方式、環境及存放方式而異。

注意

當喇叭偵測到內建充電式電池的內部溫度異常時，CHARGE指示燈（橘色）快速閃爍。

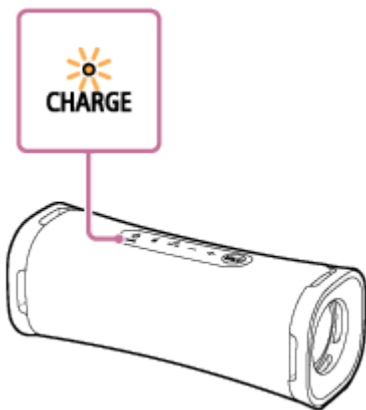

如果偵測到異常，請斷開USB連接線，稍候再重啟喇叭（通過按住 （電源）按鈕約10秒）。如果問題持續發生，請洽詢離您最近的Sony經銷商。

注意

- 充電時間會依照內建電池的使用條件而異。
- 請在5 °C到35 °C之間的環境溫度下對喇叭充電。請注意，室溫可能因季節變化而降至5 °C或以下，尤其在冬季。
- 充電時，喇叭會發熱。此並非故障。
- 避免暴露在溫度急遽變化、陽光直射、充滿霧氣、沙礫、塵土或易遭受機械性衝擊的環境中。此外，切勿將喇叭留置於停放在陽光照射下的車內。
- 只要透過USB交流電源供應器（市售）將喇叭連接至交流插座，即使喇叭開啟，喇叭的內建電池也會自動充電。不過，視喇叭的使用情況而定，充電可能需要耗費較長時間。為電池充電前，建議您將喇叭關閉。
- 將喇叭連接至具有USB充電埠的電腦，也能為喇叭的內建電池充電。不過，並非所有電腦皆經過測試並確定相容於此程序，該程序不適用於組裝電腦。
- 在極度寒冷或炎熱的環境中，會基於安全因素而停止充電。若充電時間過長，也會停止為喇叭充電。若要解決這類問題，請從喇叭拔除USB連接線，並在介於5 °C至35 °C的操作溫度範圍內重新連接。
- 高溫環境下，充電可能停止或音量可能降低以保護電池。

- 僅在使用附有授權標誌的自行供電USB集線器時，才能保證從USB集線器正常充電。
- 當喇叭連接到未接上交流插座的電腦時，喇叭會消耗電腦的電池電量。請勿讓電腦長時間與喇叭連接，避免電腦的電池電量耗盡。

相關主題

- [為喇叭充電](#)
- [重新啟動喇叭](#)

5-057-418-81(2) Copyright 2024 Sony Corporation

無線喇叭
ULT FIELD 1

防水和防塵規格的注意事項

關於喇叭的防水和防塵效能

喇叭的保護蓋關緊時，具有IPX7^{*1}的防水規格，符合IEC60529“密封保護等級 (IP Code) ”^{*3}的“對於水流的保護等級”；並具有IP6X^{*2}的防塵規格，符合“對於固態異物的保護等級”^{*3}。

符合防水規格的液體

適用	淡水、自來水、游泳池水、鹽水
不適用	上述以外的液體 (肥皂水、摻有清潔劑或沐浴類產品的溶液、洗髮精、溫泉水等)

*1 IPX7等效防護：喇叭已通過測試，在緩慢浸入水下1 m深處，長達30分鐘的情況下，仍可維持運作。

*2 IP6X等效防護：喇叭已通過測試，在含有直徑最長75 μm之灰塵微粒的測試裝置中攪拌8小時後，可持續阻擋灰塵。

*3 本喇叭隨附的配件及接頭 (USB) 皆不具備防水或防塵性能。為降低發生火災或觸電的風險，使用接頭 (USB) 時，請勿使喇叭碰觸到水或水滴。

本喇叭的防水和防塵效能是根據上述情況使用我們的測量方式所測。請注意，因客戶使用不當而造成水或灰塵滲入機體內並造成故障，並不提供保固服務。

為保持防水和防塵效能

請謹慎留意下述注意事項，以確保正確使用喇叭。

- 本喇叭依據MIL-STD810H Method 516.8-Shock標準，通過從1.22 m之高度掉落至厚度5 cm之合板上的測試。但是，這並不保證所有情況下皆不會發生損壞或破裂情形，或一定能維持防水和防塵性能。喇叭因掉落而變形或損壞，或遭受機械性衝擊，皆可能會使防水和防塵性能退化。
- 請勿倒入熱水或用吹風機等裝置直接對著本喇叭吹熱氣。此外，切勿在三溫暖或熱源附近等高溫的地方使用本喇叭。
- 請小心使用保護蓋 (①)。保護蓋在維持防水和防塵效能方面擔任非常重要的角色。使用喇叭時，請確保保護蓋已完全關緊。關閉保護蓋時，請小心不要讓異物滲入內部。如果保護蓋沒有完全關緊，防水和防塵效能可能會退化，水或灰塵粒子會滲入喇叭，造成喇叭故障。

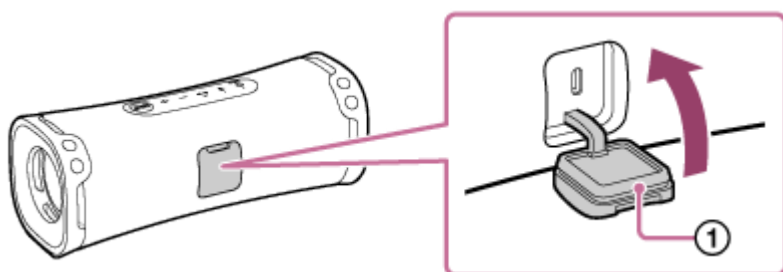

無線喇叭
ULT FIELD 1

如何保養本喇叭

雖然喇叭的織物部分經過疏水處理，但是如果遵照下列保養程序，喇叭用起來會更舒適，壽命也會更長。

- 如果喇叭表面在下列狀況下變髒，請迅速以淡水（自來水等）沖洗喇叭以清除髒汙。髒汙留在其表面上可能會使織物部分或被動輻射器部分（**①**）變色或退化，或導致喇叭故障。

例如：

- 在海灘、游泳池等處使用喇叭後黏附鹽分或沙礫等
- 當喇叭沾染汗液或異物時（防曬乳、防曬油等）

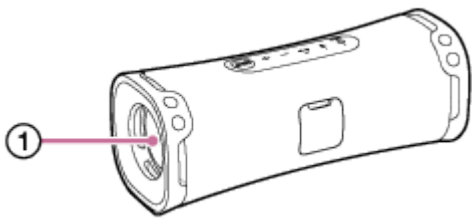

- 請擦掉表面上的濕氣，並將喇叭放在柔軟的乾布上，以排出喇叭內部的積水。然後讓喇叭在通風處乾燥，直到沒有殘留任何濕氣。
- 水滲入喇叭或喇叭的被動輻射器部分時，音質可能會改變。這不是故障。請擦掉表面上的濕氣，並將喇叭放在柔軟的乾布上，以排出喇叭內部的積水。然後讓喇叭在通風處乾燥，直到沒有殘留任何濕氣。

注意

- 如果喇叭表面變髒，請勿使用清潔劑、稀釋劑、苯、酒精等清潔喇叭，否則會影響喇叭織物部分的疏水功能。
- 特別在寒冷地區，使用喇叭後務必要擦掉濕氣。如果讓濕氣留在表面上，可能會使喇叭結冰和故障。
- 若有沙粒等進入喇叭的織物部分或其他部分，請小心將其清除。切勿在喇叭上使用吸塵器等工具。這可能會損壞喇叭部分或其他部分。

無線喇叭
ULT FIELD 1

關於BLUETOOTH無線技術

BLUETOOTH無線技術是一種藉以在智慧型手機與電腦等數位裝置之間進行通訊的短距離無線技術。

支援的BLUETOOTH標準版本與設定檔

設定檔是針對每個BLUETOOTH裝置特性而標準化的功能。本喇叭支援以下BLUETOOTH標準版本與設定檔。

支援的BLUETOOTH版本：BLUETOOTH標準5.3版

支援的BLUETOOTH設定檔：

- A2DP (進階音訊配送設定檔)：支援傳送及接收高品質的音樂內容。
- AVRCP (音訊視訊遙控設定檔)：可調整音量並執行播放/暫停或跳至下一個/目前曲目開頭等操作。
- HFP (免持設定檔)*：可進行免持聽筒撥號及智慧型手機或行動電話操作。
- HSP (耳機設定檔)*：可進行撥號及智慧型手機或行動電話操作。

* 如果具備BLUETOOTH功能的智慧型手機或行動電話同時支援HFP和HSP，請使用HFP (免持設定檔)。

最大通訊範圍

BLUETOOTH無線技術可在喇叭與裝置相距約30 m的範圍內運作。

在下列情況中，最大通訊範圍可能會縮小。

- 喇叭和BLUETOOTH裝置間有他人、金屬或牆壁等障礙物。
- 喇叭附近有正在運作的無線LAN裝置。
- 喇叭附近有正在運作的微波爐。
- 喇叭附近有會產生電磁輻射的裝置正在運作。

頻段

2.4 GHz頻段 (2.400 0 GHz - 2.483 5 GHz)

相應的內容保護

SCMS-T

傳輸範圍 (A2DP)

20 Hz - 20 000 Hz (取樣頻率44.1 kHz)

其他裝置的干擾

由於BLUETOOTH裝置和無線LAN (IEEE802.11ax/b/g/n) 使用的頻率 (2.4 GHz) 相同，若在無線LAN裝置附近使用喇叭，可能會產生微波干擾，並造成通訊速度下降、雜訊或連線無效。

對其他裝置產生干擾

BLUETOOTH裝置所發射出的微波可能會影響電子醫療設備的運作。請在下列位置關閉喇叭和其他BLUETOOTH裝置，否則可能發生意外。

- 醫院、火車、飛機或加油站等有易燃氣體存在的場所
- 靠近自動門或火災警報器的位置

注意

- 視網路環境而定，可能會在高速傳輸時產生干擾。
- 若要使用BLUETOOTH功能，所連接的BLUETOOTH裝置必須具備與喇叭相同的設定檔。另請注意，即使存在相同設定檔，裝置功能也可能因規格因素而有所不同。
- 由於BLUETOOTH無線技術的特性，講電話或聆聽音樂時，喇叭播放的聲音可能會比BLUETOOTH裝置所播放的聲音些微延遲。
- 喇叭支援符合BLUETOOTH標準的安全功能，可在使用BLUETOOTH無線技術時提供安全連線，但根據設定不同，安全性可能不夠完善。使用BLUETOOTH無線技術進行通訊時請務必小心。
- 使用BLUETOOTH通訊期間若有資訊洩漏情形，本公司概不負責。
- 具備BLUETOOTH功能的裝置必須符合Bluetooth SIG, Inc.規定的BLUETOOTH標準並通過驗證。即使已連接裝置符合上述BLUETOOTH標準，視其功能或規格而定，部分裝置可能無法正確連線或正常運作。
- 視連接至喇叭的BLUETOOTH裝置、通訊環境或使用環境而定，可能會產生雜訊或聲音中斷的情形。
- 內建無線電或調音器的裝置無法透過BLUETOOTH連線連接至喇叭，因廣播時可能會產生雜訊。
- 由於廣播時可能會產生雜訊，請將喇叭遠離電視、無線電或調音器等裝置。

無線喇叭
ULT FIELD 1

關授權

- 本產品包含Sony依據其與軟體著作權所有人簽訂的授權合約而使用的軟體。我們依據軟體著作權所有人的要求，必須向客戶宣佈合約的內容。請存取下列URL並閱讀授權內容。
<https://rd1.sony.net/help/speaker/sl/24/>
- “Made-for-Apple”徽章的使用，是指某配件可以與特定的標有該徽章的Apple產品連接，並經開發者證明符合Apple性能標準。Apple並不對該裝置的操作或其安全和規章標準的遵行提供保證。
- 第三方所提供的服務可能在未事先告知的情況下變更、暫停或終止。對於此類情況，Sony概不負責。

無線喇叭
ULT FIELD 1

商標

- Google、Android和Google Play是Google LLC的商標。
- Apple、Apple 標誌、iPhone、iPod、iPod touch、Mac、macOS 和 Siri 是 Apple Inc. 在美國和其他國家/地區的註冊商標。
- App Store是Apple Inc. (蘋果電腦公司) 在美國以及其它國家註冊的服務商標。
- IOS為Cisco在美國和其他國家的商標或註冊商標，並經許可使用。
- Microsoft 和 Windows 是 Microsoft Corporation 在美國和/或其他國家/地區的註冊商標或商標。
- BLUETOOTH®字樣與商標為Bluetooth SIG, Inc.所擁有的註冊商標；Sony Group Corporation及其子公司針對此類標示的使用已獲得授權。
- USB-Type-C®和USB-C®是USB-Implementers-Forum的註冊商標。

所有其他商標與註冊商標是其相關所有者的商標或註冊商標。在本手冊中，未標明™與®標誌。

無線喇叭 ULT FIELD 1

如何解決問題？

若喇叭未如預期正常運作，請嘗試下列步驟來解決問題。

- 請在本說明指南中確認問題症狀，並嘗試執行提供的修正措施。
- 為喇叭充電。
為內建電池充電或許可解決部分問題。
- 重新啟動喇叭。
- 初始化喇叭。
此操作會將音量等設定還原為預設設定，並刪除所有配對資訊。
- 請在客戶服務網站上查詢問題相關資訊。
- 進入下列支援首頁以取得喇叭的支援資訊：
 - 美國的顧客：
<https://www.sony.com/am/support>
 - 歐洲的顧客：
<https://www.sony.eu/support>
 - 中國的顧客：
<https://service.sony.com.cn>
 - 其他國家/地區的顧客：
<https://www.sony-asia.com/support>

若上述操作仍無法解決問題，請洽詢最近的Sony經銷商。

相關主題

- [重新啟動喇叭](#)
- [初始化喇叭](#)

無線喇叭
ULT FIELD 1

無法為喇叭充電

- 使用USB交流電源供應器（市售）時，請務必確認USB連接線已牢固連接至喇叭和USB交流電源供應器。然後，確定USB交流電源供應器牢固連接至交流插座。
- 使用USB交流電源供應器（市售）時，請確認其具備1.5 A以上的電流輸出能力。您可使用輸出電流介於500 mA至1.5 A之間的USB交流電源供應器，但充電可能需要耗費較長時間。若使用這類USB交流電源供應器，為電池充電前，建議您將喇叭關閉。使用輸出電流小於500 mA的USB交流電源供應器時，不保證能順利充電電池。充電時間也可能會根據環境溫度或喇叭使用情況而有所不同。
- 喇叭支援輸出電流為3.0 A或1.5 A的USB交流電源供應器。使用輸出電流為3.0 A的USB交流電源供應器為電池充電時，務必使用支援輸出電流3.0 A的USB Type-C連接線（相容於USB標準）。隨附的USB連接線支援高達1.5 A的輸出電流。使用其他裝置時，不保證能順利充電電池。充電時間也可能會根據環境溫度或喇叭使用情況而有所不同。
- 請在5 °C到35 °C之間的環境溫度下對喇叭充電。請注意，室溫可能因季節變化而降至5 °C或以下，尤其在冬季。
- 將喇叭連接至具有USB充電埠的電腦，也能為喇叭的內建電池充電。不過，並非所有電腦皆經過測試並確定相容於此程序，該程序不適用於組裝電腦。
- 視USB交流電源供應器的類型或規格，若以高音量使用喇叭，即使透過USB交流電源供應器將喇叭連接至交流插座，充電式內建電池的剩餘電量可能降低或喇叭可能關閉。然而，這並非表示發生故障。如果發生此情況，請關閉喇叭並讓電池完全充電，然後再使用喇叭。

相關主題

- [為喇叭充電](#)
- [關於指示燈](#)
- [充電注意事項](#)

無線喇叭
ULT FIELD 1

無法開啟喇叭，或喇叭突然關閉

- 充電式內建電池的電力耗盡或不足。使用USB交流電源供應器（市售）將喇叭連接至交流插座以充電電池。
- 視USB交流電源供應器的類型或規格，若以高音量使用喇叭，即使透過USB交流電源供應器將喇叭連接至交流插座，充電式內建電池的剩餘電量可能降低或喇叭可能關閉。然而，這並非表示發生故障。如果發生此情況，請關閉喇叭並讓電池完全充電，然後再使用喇叭。
- 自動待機功能可能已啟用。關閉自動待機功能。

相關主題

- [為喇叭充電](#)
- [自動待機（省電）功能](#)

無線喇叭
ULT FIELD 1

沒有聲音/只有單邊喇叭發出聲音/音量低/聲音失真/喇叭輸出音訊時有嗡嗡聲或雜訊/聽不到來電者的聲音或聲音極小

- 確認喇叭和已連接裝置電源皆已開啟。
- 將喇叭和已連接裝置的音量調高。
- 根據已連接BLUETOOTH裝置而定，BLUETOOTH裝置上的音量調整可能無法變更喇叭的音量（亦即 （電源）指示燈不會閃爍）。
- 當喇叭的音量很小聲時，將BLUETOOTH裝置的音量調整至適當大小，然後使用喇叭上的-/+（音量）按鈕調整喇叭的音量。
- 確認已連接裝置是否正在播放音訊。
- 若在電腦上使用視訊通話應用程式，請操作電腦，將BLUETOOTH設定檔變更為HFP或HSP。在視訊通話期間，音質可能因通訊連線的情況而降低。
- 若您將電腦連接至喇叭，務必確認電腦的音源輸出設定是否設定為BLUETOOTH裝置。
- 檢查喇叭是否已和BLUETOOTH裝置建立BLUETOOTH連線。
- 再次將喇叭和BLUETOOTH裝置進行配對。
- 透過BLUETOOTH連線連接2個喇叭用於立體聲配對功能前，請將各喇叭的預裝軟體更新至最新版本。
- 若已連接裝置具備等化器功能，請將其設為關閉。
- 將喇叭遠離微波爐和無線LAN存取點等裝置。
- 將BLUETOOTH裝置靠近喇叭。如果喇叭與BLUETOOTH裝置之間有任何障礙物，請將其移開。
- 若CHARGE指示燈開始緩慢閃爍，請關閉喇叭，並將內建電池充滿電。
- 內建無線電或調音器的裝置無法透過BLUETOOTH連線連接至喇叭，因廣播時可能會產生雜訊。
- 由於廣播時可能會產生雜訊，請將喇叭遠離電視、無線電或調音器等裝置。
- 使用立體聲配對功能或電話通話功能時，如果有任何其他BLUETOOTH裝置（例如BLUETOOTH滑鼠或BLUETOOTH鍵盤）連接至BLUETOOTH裝置，請終止其連線。
- 部分BLUETOOTH裝置可變更BLUETOOTH連線品質。若裝置與此功能相容，請在BLUETOOTH連線品質中選擇“穩定連線優先（SBC）”。如需詳細資訊，請參閱裝置隨附的使用說明書。
- 在喇叭BLUETOOTH連線品質中選擇“穩定連線優先（SBC）”。
- 在連接的裝置上安裝最新版的“Sony | Music Center”。若無法使用最新版的“Sony | Music Center”，或無法透過BLUETOOTH連線連接喇叭和BLUETOOTH裝置，請將“Sony | Music Center”解除安裝並重新安裝。
- 接聽/撥打電話時，請確認已將BLUETOOTH裝置的輸出設為喇叭。
- 根據已連接BLUETOOTH裝置目前使用的應用程式而定，您可能聽不見聲音。在此情況下，請關閉應用程式並重新啟動。這可能有助於解決問題。

相關主題

- [為喇叭充電](#)
- [透過BLUETOOTH裝置配對並連線](#)
- [透過BLUETOOTH連線聆聽裝置的音樂](#)
- [選擇BLUETOOTH連線音樂播放品質 \(編解碼器 \)](#)
- [關於指示燈](#)
- [接聽來電](#)
- [撥打電話](#)

5-057-418-81(2) Copyright 2024 Sony Corporation

無線喇叭
ULT FIELD 1

使用期間聲音變小聲

- 下列情況中，聲音可能會變得小聲。此並非故障。
 - 若喇叭只使用內建電池做為電源，內建電池的電量不足且CHARGE指示燈緩慢閃爍時。
 - 即使透過USB交流電源供應器（市售）將喇叭連接至交流插座，或連接至具有USB充電埠的電腦，仍因長時間以高音量使用喇叭，造成充電式內建電池的電量不足時。
 - 喇叭的環境溫度過高時。
- 若使用期間聲音變小聲，請依照下列步驟執行。
 1. 關閉喇叭。
 2. 為內建電池充滿電。

相關主題

- [為喇叭充電](#)

無線喇叭
ULT FIELD 1

喇叭無法和BLUETOOTH裝置配對

- 將喇叭放置在距離BLUETOOTH裝置1 m的位置內。
- 若要使用立體聲配對功能，請與  (BLUETOOTH) 指示燈閃爍藍燈的喇叭進行配對。
- 如果  (BLUETOOTH) 指示燈沒有閃爍藍燈兩次，請按下  (BLUETOOTH) 按鈕。您會聽見語音導引 (Pairing (配對中)) 且  (BLUETOOTH) 指示燈會開始閃爍兩次 (配對模式)。
- 喇叭初始化後，iPhone可能無法連接至喇叭。在此情況下，請刪除iPhone上的配對資訊，並再次進行配對。
- 確認BLUETOOTH裝置已開啟，且該裝置的BLUETOOTH功能已啟動。
- 若喇叭未顯示在BLUETOOTH裝置上，請關閉裝置的BLUETOOTH功能並再次開啟BLUETOOTH功能。此問題可能會獲得改善。

相關主題

- [透過BLUETOOTH裝置配對並連線](#)
- [關於指示燈](#)
- [初始化喇叭](#)

無線喇叭 ULT FIELD 1

喇叭輸出中斷

當在BLUETOOTH連線品質中選擇“聲音品質優先”偏好設定時，喇叭的收訊情況可能根據BLUETOOTH裝置的設定與環境條件而有變化。在此情況下，下列操作可能有助於解決問題。

- 將喇叭遠離微波爐和無線LAN存取點等裝置。
- 部分BLUETOOTH裝置可變更BLUETOOTH連線品質。若裝置與此功能相容，請在BLUETOOTH連線品質中選擇“穩定連線優先 (SBC) ”。如需詳細資訊，請參閱裝置隨附的使用說明書。
- 在喇叭BLUETOOTH連線品質中選擇“穩定連線優先 (SBC) ”。

相關主題

- [選擇BLUETOOTH連線音樂播放品質 \(編解碼器 \)](#)

無線喇叭
ULT FIELD 1

無法在使用立體聲配對功能時將BLUETOOTH裝置與喇叭連接

- 請將要連接用於此功能的各喇叭的預裝軟體更新至最新版本。
(如需更新程序的詳細資訊，請參閱[更新預先安裝的軟體](#)。)
- 設定立體聲配對功能前，請將“Sony | Music Center”更新至最新版本。
如需“Sony | Music Center”的詳細資訊，請參考下列URL：
<https://www.sony.net/smcqa/>
- 請確定要連接用於該功能的2個喇叭彼此距離1 m以內。
- 當正在播放音樂時，請先停止播放，再設定立體聲配對功能。

相關主題

- [以無線方式使用2個喇叭聆聽音樂 \(立體聲配對功能 \)](#)
- [您可以用“Sony | Music Center”進行的操作](#)
- [更新預先安裝的軟體](#)

無線喇叭
ULT FIELD 1

重新啟動喇叭

發生下列等情形時，按住  (電源) 按鈕約10秒以重新啟動喇叭。

- 開啟後無法操作喇叭。
- 排除配對問題後無法操作喇叭。

喇叭會在重新啟動程序期間關閉，然後在程序完成時重新開啟。

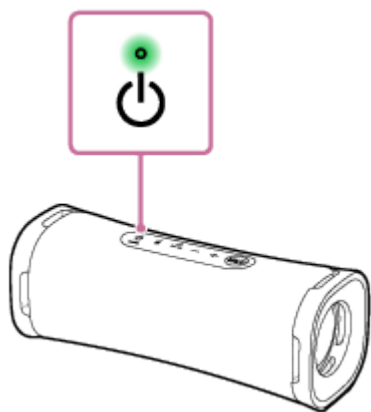

注意

- 重新啟動喇叭無法刪除其配對資訊。不過，喇叭關閉時，配對資訊儲存在喇叭中。配對喇叭與新的裝置後，請關閉喇叭並重新開啟，然後重新啟動喇叭。
- 重新啟動喇叭可能改變音量、功能或聲音設定。

無線喇叭
ULT FIELD 1

初始化喇叭

如果重新啟動後喇叭無法正常運作，請初始化喇叭以恢復預設設定。

當喇叭開啟時，按住-（音量）按鈕和 （BLUETOOTH）按鈕，直到喇叭關閉為止（5秒以上）。

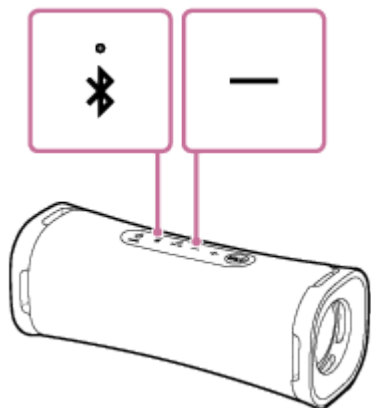

喇叭已初始化。音量等設定會還原為預設設定，且所有配對資訊皆會刪除。

注意

- 喇叭電源關閉時無法進行初始化。

相關主題

- [透過BLUETOOTH裝置配對並連線](#)
- [重新啟動喇叭](#)

無線喇叭
ULT FIELD 1

規格

喇叭

喇叭單體

低音單體：約83 mm × 42 mm (1)

高音單體：約16 mm直徑 (1)

外殼類型

被動輻射器型號

麥克風

內建麥克風規格

類型：駐極體電容器

指向特性：全指向

有效頻率範圍：100 Hz - 7 000 Hz

一般規格

電源

DC 5 V 3 A (使用能夠提供3.0 A電流的市售USB交流電源供應器) 或使用內建鋰離子電池

工作溫度

5 °C - 35 °C

尺寸 (含突起部位和控制元件)

約206 mm × 77 mm × 76 mm (寬/高/深)

質量 (含電池)

約650 g

提示

- 關於正從BLUETOOTH裝置播放音訊時給內建充電式電池充電所需時間以及內建電池壽命，請參見[為喇叭充電](#)。

使用USB對電池充電的系統要求

使用能夠提供1.5 A或3.0 A輸出電流的市售USB交流電源供應器*

(使用能夠提供3.0 A輸出電流的USB交流電源供應器可縮短電池充電時間。)

* 使用輸出電流為3.0 A的USB交流電源供應器時，請務必使用符合USB標準且支援輸出電流3.0 A的USB Type-C連接線。隨附的USB連接線支援最多1.5 A的輸出電流。

相容的iPhone/iPod機型

iPhone 14 Pro Max、iPhone 14 Pro、iPhone 14 Plus、iPhone 14、iPhone SE (第3代)、iPhone 13 Pro Max、iPhone 13 Pro、iPhone 13、iPhone 13 mini、iPhone 12 Pro Max、iPhone 12 Pro、iPhone 12、iPhone 12 mini、iPhone SE (第2代)、iPhone 11 Pro Max、iPhone 11 Pro、iPhone 11、iPhone XS Max、iPhone XS、iPhone XR、iPhone X、iPhone 8 Plus、iPhone 8、iPhone 7 Plus、iPhone 7、iPod touch (第7代)

(截至2023年11月)

5-057-418-81(2) Copyright 2024 Sony Corporation