

Trådløs højttaler
LinkBuds Speaker



Model: YY7863E

Design og specifikationer kan ændres uden varsel.

Hurtigstartsvejledning

Forbind til appen for endnu mere sjov og komfort

Der er mange nyttige funktioner derude i din enhed.

Download appen "Sony | Sound Connect", og få det optimale ud af det, du har.

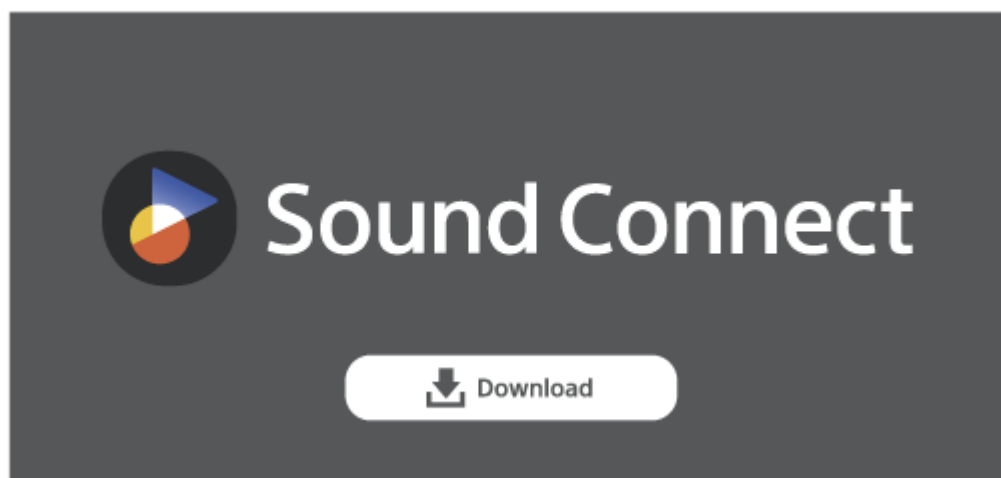

Lad os tage produktet i brug

Efter køb af højttaleren skal du følge nedenstående procedure for at afspille musik.



1 Tænd for strømmen



Tryk på (strøm)-knappen. Når du anvender højttaleren for første gang efter købet, går højttaleren automatisk i sammenkædningsstilstand, og (BLUETOOTH)-indikatoren begynder at blinke dobbelt.

2 Tilslutning med BLUETOOTH®-enheder



Følg instruktioner i den downloadede app "Sony | Sound Connect" for at etablere BLUETOOTH-forbindelse mellem højttaleren og din smartphone eller iPhone. Når der er oprettet en BLUETOOTH-forbindelse, hører du notifikationslyden fra højttaleren, og aktiviteten af (BLUETOOTH)-indikatoren skifter fra at blinke til at lyse.

3 Lytte til musik



Start afspilning på en BLUETOOTH-udstyr.

Relaterede oplysninger

[Brug af Quick Access](#)

[Nyd problemfri afspilning ved hjælp af de forbundne hovedtelefoner af mærket Sony \(Auto Switch\)](#)

SRS-LS1

Kom godt i gang

[Dele og knapper](#)

Strømkilde/opladning

[Opladning af højttaleren](#)

[Tænding for strømmen](#)

[Slukning for strømmen](#)

[Brug af BLUETOOTH-standbyfunktionen \(automatisk tænding\).](#)

[Automatisk strøm fra-funktion \(strømbesparende\).](#)

Sådan laves tilslutningerne

BLUETOOTH-enhed

- [Sådan oprettes der trådløse forbindelser til BLUETOOTH-udstyr](#)
- [Nem tilslutning til BLUETOOTH-enheder med appen "Sony | Sound Connect" via en BLUETOOTH-forbindelse](#)
- [Parring og tilslutning med BLUETOOTH-udstyr](#)
- [Tilslutning med en computer via en BLUETOOTH-tilslutning \(Windows®\)](#)
- [Tilslutning med en computer via en BLUETOOTH-tilslutning \(Mac\)](#)

Multipunkttilslutning

- [Tilslutning af højttaleren samtidigt med 2 BLUETOOTH-udstyr \(multipunkttilslutning\)](#)

Høre musik

BLUETOOTH-enhed

- [Lytning til musik på et udstyr via en BLUETOOTH-tilslutning](#)
- [Valg af kvaliteten for musikafspilning via en BLUETOOTH-tilslutning \(Kodec\)](#)
- [Understøttede kodecs](#)
- [Afbrydelse af BLUETOOTH-tilslutningen \(Efter brug\)](#)

[Brug af Quick Access](#)

[Nyd problemfri afspilning ved hjælp af de forbundne hovedtelefoner af mærket Sony \(Auto Switch\)](#)

Stereopar-funktion

- [Trådløs lytning til musik med 2 højttalere \(Stereopar-funktion\)](#)
- [Afbrydelse af stereopar-funktionen](#)

Telefonopkald

[Foretagelse af et videoopkald på en computer](#)

[Modtagelse af et opkald](#)

[Foretagelse af et opkald](#)

Brug af apps

[Dette kan du bruge appen "Sony | Sound Connect" til](#)

[Installation af appen "Sony | Sound Connect"](#)

[Adgang til supportoplysninger fra appen "Sony | Sound Connect"](#)

[Sådan holdes softwaren opdateret \(for komfortabel brug af højttaleren\)](#)

Dette kan du bruge partnertjenester til

[Dette kan du bruge partnertjenester til](#)

Brug funktionen stemmestyring

[Brug af funktionen stemmestyring \(Google™-app\)](#)

[Brug af funktionen stemmestyring \(Siri\)](#)

Oplysninger

[Om indikatorerne](#)

Bemærkninger om brug

[Forholdsregler](#)

[Bemærkninger om opladning](#)

[Om ringens rem på højttaleren](#)

[Bemærkninger til vandafvisende egenskaber](#)

[Sådan behandles højttaleren](#)

[Om den trådløse BLUETOOTH-teknologi](#)

[Licenser](#)

[Varemærker](#)

Fejlfinding

[Fejlfinding](#)

Nulstil

[Genstart af højttaleren](#)

[Initialisering af højttaleren](#)

Specifikationer

[Specifikationer](#)

Dele og knapper

Øverst og bag på højttaleren

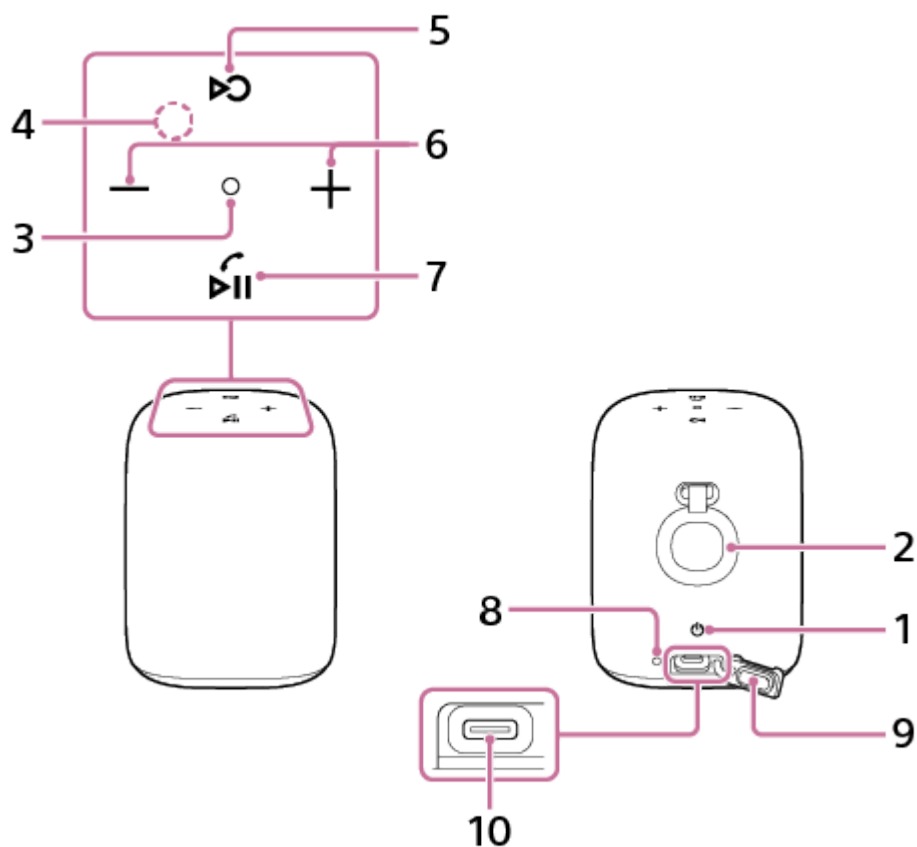



1. ⏻ (strøm)-knap
2. Ringens rem
3. Statusindikator
4. Mikrofon
5. ⏮ (Quick Access)-knappen
6. -/+ (lydstyrke)-knapper
7. ⏸ (afspil)-knap/ 📞 (opkald)-knap
8. Opladningsindikator
9. Hætte
10. DC-indgangsport (USB Type-C®)*

* Denne port er ikke kompatibel med musikafspilning.

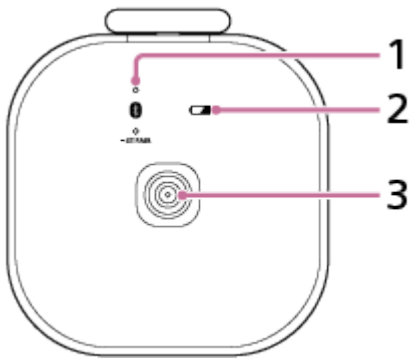
Bund af højttaleren



1.  (BLUETOOTH)-knap med indikator/  ST PAIR (Stereopar)-knap med indikator
2.  (batteri)-knap
3. Opladningsterminal

Top og bund af opladningsholderen

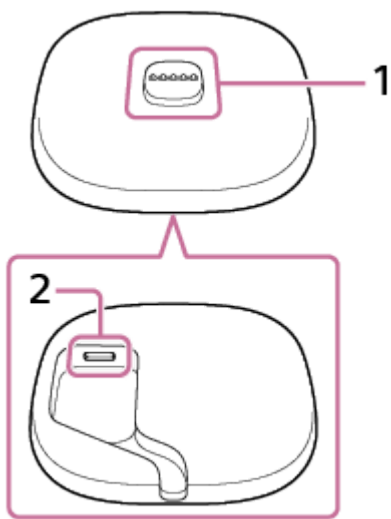

1. Opladningsterminal
2. DC-indgangsport (USB Type-C)

Relateret emne

- [Om indikatorerne](#)

Trådløs højttaler
LinkBuds Speaker

Opladning af højttaleren

Højttaleren er i stand til at køre på strøm enten fra vekselstrømsudgangen gennem opladningsholderen, som højttaleren er placeret på, eller fra den genopladelige indbyggede batteri i højttaleren.

Når du anvender højttaleren for første gang, skal du sørge for at oplade det indbyggede batteri i mere end 1 time, før du tænder for højttaleren.

Med det indbyggede batteri opladet på forhånd kan du anvende højttaleren alene med batteristrøm.

Tip!

- Til opladning af det indbyggede batteri i højttaleren er valgmuligheden batteribevaringstilstand til rådighed udover den normale opladningsmetode. Batteribevaringstilstand begrænser den maksimale opladningskapacitet til ca. 90% og forlænger batteriets levetid. Afspilningstiden til rådighed i batteribevaringstilstand er kortere end den tid, som er til rådighed, når det indbyggede batteri er opladet vha. den normale opladningsmetode. På købstidpunktet er højttaleren ikke i batteribevaringstilstand.
- Du kan også placere/føre højttaleren i/ud af batteribevaringstilstand med appen "Sony | Sound Connect".

1 Tilslut opladningsholderen til en stikkontakt.

Tilslut den ene ende af det medfølgende USB Type-C-kabel til DC-indgangsporten på opladningsholderen og den anden ende til en USB-lysnetadapter (kommercielt tilgængelig), og tilslut derefter USB-lysnetadapteren til en stikkontakt.

Højttaleren understøtter USB AC-adaptere, som er i stand til at levere en udgangsstrøm på 3,0 A eller 1,5 A. Når du anvender en USB AC-adapter med en udgangsstrøm på 3,0 A til batteriopladning, skal du sørge for at anvende et USB Type-C-kabel (kompatibelt med USB-standarden), som understøtter en udgangsstrøm på 3,0 A. Det medfølgende USB-kabel understøtter en udgangsstrøm på op til 1,5 A. Brug af noget andet udstyr er ikke garanteret til brug for batteriopladning. Tiden til opladning kan muligvis variere afhængigt af omgivelsestemperaturen såvel som brugen af højttaleren.

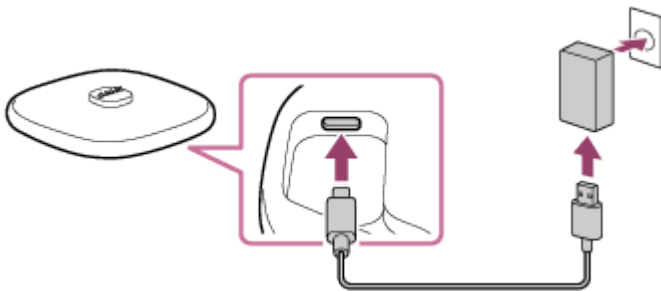

2 Placér højttaleren på opladningsholderen.

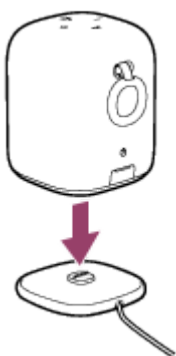

Højttalerens indbyggede batteri begynder at oplade sig selv. Mens batteriopladningen er i gang, lyser opladningsindikatoren konstant orange.

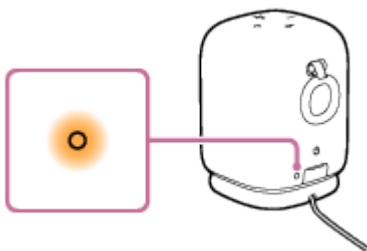

Den estimerede opladningstid varierer afhængigt af strømudgangskapaciteten på den tilsluttede USB AC-adapter (kommercielt tilgængelig). Det tager endvidere muligvis længere end opladningstiden nævnt nedenfor afhængigt af typen og specifikationen af USB AC-adapteren og USB-kablet. Tiden til opladning kan muligvis afvige fra tiden nævnt nedenfor afhængigt af omgivelsestemperaturen såvel som brugen af højttaleren.

Den følgende tid er skrevet som en reference.

- Når der er tilsluttet en kommercielt tilgængelig USB AC-adapter, som er i stand til at levere en udgangsstrøm på 1,5 A, gennemføres opladning på ca. 5 timer*, og opladningsindikatoren slukker.
- Når der anvendes en kommercielt tilgængelig USB AC-adapter skal du sørge for, at den er i stand til at levere en udgangsstrøm på 1,5 A eller mere. Du kan anvende en USB AC-adapter med en udgangsstrøm på 500 mA eller mere såvel som mindre end 1,5 A, men så tager det muligvis meget lang tid, inden opladning gennemføres. Når der anvendes en sådan USB AC-adapter, anbefales det, at du slukker for højttaleren inden batteriopladning. Brug af en USB AC-adapter med en udgangsstrøm på mindre end 500 mA er ikke garanteret til brug for batteriopladning.

* Påkrævet tid for fuld opladning af det tomme batteri (100%), mens højttaleren er slukket.

Kontrol af fuld opladning

Hvis det indbyggede batteri er fuldt opladet, når du tilslutter højttaleren til en stikkontakt med en USB AC-adapter (kommercielt tilgængelig), lyser opladningsindikatoren orange, hvorefter den slukker efter ca. 1 minut.

● Når du anvender en Android™-smartphone med Android 8.1 eller senere installeret

Når højttaleren er tilsluttet med Android-smartphonen via en HFP (Hands-free Profile) BLUETOOTH-tilslutning, skal du tappe på [Settings] - [Device connection] - [Bluetooth] på smartphonen. Den resterende batteriladning på højttaleren vises sammen med navnet på det tilsluttede BLUETOOTH-udstyr. For detaljer skal du se den betjeningsvejledning, som følger med Android-smartphonen.

Bemærk, at den resterende batteriladning vist på smartphonen muligvis kan variere fra den egentlige batteriladning på højttaleren. Betragt denne information som en reference.

● Når der anvendes en iPhone

Mens højttaleren er tilsluttet med iPhone via en HFP (Hands-free Profile) BLUETOOTH-tilslutning, vises den resterende batteriladning på højttaleren på widget-skærmen af iPhone. For detaljer skal du se den betjeningsvejledning, som følger med iPhone.

Bemærk, at den resterende batteriladning vist på iPhone muligvis kan variere fra den egentlige batteriladning på højttaleren. Betragt denne information som en reference.

Kontrol af det indbyggede batteriniveau for det genopladelige batteri

Efter tryk på  (batteri)-knappen i bunden af højttaleren, når højttaleren er tændt, udsendes stemmevejledningen på listen nedenfor fra højttaleren afhængigt af det resterende indbyggede batteristrømniveau.

81% - 100%: "Battery fully charged" (Batteri fuldt opladet)

81% - 90% (Batteribevaringstilstand): "Battery Care Mode, Fully Charged, Battery About 90%" (Batteribevaringstilstand, Fuldt opladet, Batteri ca. 90%)

61% - 80%: "Battery about 80%" (Batteri ca. 80%)

41% - 60%: "Battery about 60%" (Batteri ca. 60%)

21% - 40%: "Battery about 40%" (Batteri ca. 40%)

1% - 20%: "Battery about 20%" (Batteri ca. 20%)

Levetid for indbygget batteri (mens batteribevaringstilstand ikke er aktiveret)

Når der er oprettet BLUETOOTH-forbindelse:

- Ca. 25 timer
 - Lydstyrkeniveau: 23
- Ca. 6 timer
 - Lydstyrkeniveau: 50 (MAKS.)

Påkrævet tid for opladning af det indbyggede genopladelige batteri (mens batteribevaringstilstand ikke er aktiveret)

- Ca. 5 timer^{*1 *2}
10 minutters opladning giver ca. 70 minutters musikafspilning.
(Lydstyrkeniveau: 23)

*1 Påkrævet tid for opladning af batteriet gennem USB-lysetadapteren, som er tilsluttet til en stikkontakt og i stand til at levere en udgangsstrøm på 1,5 A.

*2 Påkrævet tid for fuld opladning af det tomme batteri (100%), mens højttaleren er slukket.

Den indbyggede batterilevetid ovenfor er målt vha. vores specificerede musikkilde.

Faktisk anvendelsestid kan muligvis afvige fra den nævnte tid pga. lydstyrken, de afspillede sange, omgivelsestemperaturen og anvendelsesforholdene.

Når det indbyggede batteri er ved at være lavt

Når stemmevejledningen siger "Low Battery" (Lavt batteri), og opladningsindikatoren begynder at blinke langsomt, er det indbyggede batteri ved at være lavt og behøver at blive ladet op. Mens højttaleren er i denne tilstand, slukker den muligvis automatisk.

Når det resterende batteri reduceres til et sådant niveau, at højttaleren ikke kan tændes, hører du stemmevejledningen (Battery is empty. (Batteri er tomt.)), og højttaleren slukker automatisk. I sådan et tilfælde skal du oplade højttaleren. Hvis opladningsindikatoren blinker orange 3 gange og højttaleren slukker, når du tænder for højttaleren, er det indbyggede batteri tomt og behøver at blive ladet op.

Tip!

- Du kan oplade højttalerens indbyggede batteri, der ikke placeres på opladningsholderen, ved også at tilslutte DC-indgangsporten på højttaleren og en stikkontakt med USB-kablet.
Efter frakobling af USB-kablet fra højttaleren, når batteriopladningen er gennemført, skal du sørge for at lukke hættten helt. Hættten spiller en meget vigtig rolle i vedligeholdelse af de vandtætte egenskaber.
- Du kan oplade højttalerens indbyggede batteri ved at tilslutte højttaleren til en computer, som også er udstyret med en USB-opladningsport. Men det er ikke alle computere, som er testet og fundet kompatible med denne procedure, og proceduren er ikke anvendelig på hjemmebyggede computere.
- Så længe højttaleren er tilsluttet til en stikkontakt vha. en USB AC-adapter (kommercielt tilgængelig) eller en computer som er udstyret med en USB-opladningsport, er højttalerens indbyggede batteri i stand til at oplade sig selv, selv under musikafspilning fra højttaleren. Men det tager muligvis lang tid, inden opladning gennemføres afhængigt af brugen af højttaleren. Det anbefales, at du slukker for højttaleren inden batteriopladning.

Bemærk!

- Afhængigt af typen eller specifikationerne for USB AC-adapteren kan den resterende strøm på det genopladelige indbyggede batteri, hvis du anvender højttaleren ved en høj lydstyrke, muligvis reduceres, eller højttaleren slukker muligvis, selv mens højttaleren er tilsluttet til en stikkontakt vha. USB AC-adapteren. Dette indikerer dog ikke en funktionsfejl. Hvis sådan et tilfælde skulle opstå, skal du slukke for højttaleren, og lade batteriet lade helt op inden du anvender højttaleren.

- Den maksimale udgangseffekt for højttaleren kan være lavere, når det indbyggede batteri er ved at være lavt.
- I et ekstremt koldt eller varmt miljø stopper opladning af sikkerhedshensyn. Hvis opladningen tager lang tid, får det også opladningen af højttaleren til at stoppe. For at løse disse problemer skal du afbryde USB-kablet og derefter tilslutte det igen med en driftstemperatur på mellem 5 °C og 35 °C.
- Oplad ikke højttalerens indbyggede batteri på steder hvor der muligvis kan sprøjte vand på den. Det medfølgende tilbehør og USB-porten er ikke designet til at være vandtætte.
- Opladningsholderen er ikke designet til at være vandtæt. Før du placerer højttaleren på opladningsholderen, skal du grundigt tørre vanddråber af på alle højttalerens overflader.
- Selv hvis du ikke til hensigt at anvende højttaleren i lang tid, skal du oplade det indbyggede batteri tilstrækkeligt én gang hver 6 måneder for at bevare dets ydelse.
- Når Android-smartphonen er konfigureret til kun at anvende A2DP (Advanced Audio Distribution Profile) til oprettelse af BLUETOOTH-tilslutninger, vises den resterende batteriladning på højttaleren ikke på smartphonen.
- BLUETOOTH-standbyfunktionen er aktiveret på købstidspunktet. Mens højttaleren kører på strøm fra det indbyggede genopladelige batteri, og BLUETOOTH-standbyfunktionen er aktiveret, forbruges batteriladningen hurtigere, end den burde, mens BLUETOOTH-standbyfunktionen er deaktiveret.
- Når det indbyggede genopladelige batteri bliver slidt, gendannes nogle af Auto Play-indstillingerne til standardindstillingerne. I så fald skal du angive Auto Play-indstillingerne forfra igen ved hjælp af appen "Sony | Sound Connect".

Relateret emne

- [Tænding for strømmen](#)
- [Brug af BLUETOOTH-standbyfunktionen \(automatisk tænding\)](#)
- [Dette kan du bruge appen "Sony | Sound Connect" til](#)
- [Bemærkninger om opladning](#)

Trådløs højttaler
LinkBuds Speaker

Tænding for strømmen

1 Tryk på (strøm)-knappen.

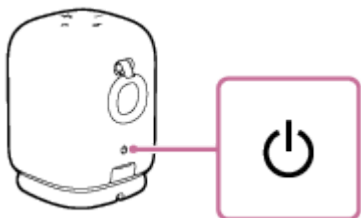

Du hører notifikationslyden fra højttaleren, statusindikatoren oven på højttaleren begynder at lyse hvidt, og  (BLUETOOTH)-indikatoren i bunden af højttaleren begynder at blinke langsomt blåt.

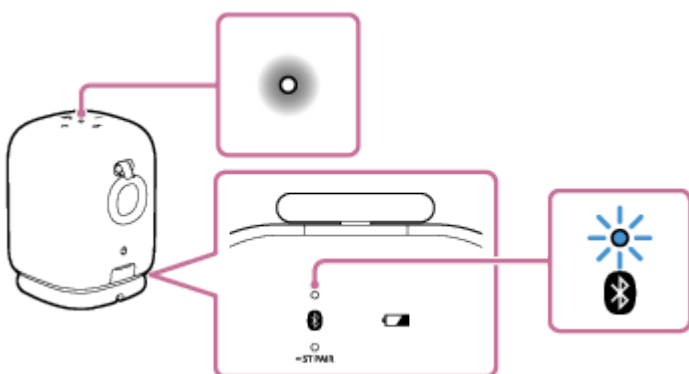

Når højttaleren ikke har nogen parringsinformation, fx når du anvender BLUETOOTH-funktionen for første gang efter anskaffelsen, bliver  (BLUETOOTH)-indikatoren ved at dobbeltblinke blåt.

Bemærk!

- Hvis opladningsindikatoren blinker 3 gange, og højttaleren slukker, efter du tænder for den, er det genopladelige indbyggede batteri tomt. Oplad det indbyggede batteri.
- Når stemmevejledningen siger "Low Battery" (Lavt batteri), og opladningsindikatoren begynder at blinke langsomt, er det indbyggede batteri ved at være lavt. I sådan et tilfælde skal du oplade højttaleren.
- Når det resterende batteri reduceres til et sådant niveau, at højttaleren ikke kan tændes, hører du stemmevejledningen (Battery is empty. (Batteri er tomt.)), og højttaleren slukker automatisk. I sådan et tilfælde skal du oplade højttaleren.

Relateret emne

- [Opladning af højttaleren](#)
- [Slukning for strømmen](#)

Slukning for strømmen

1 Tryk på (strøm)-knappen.

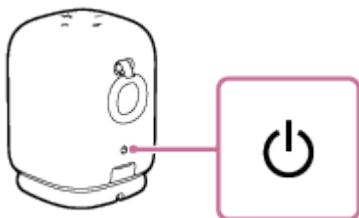

Du hører notifikationslyden fra højttaleren, og statusindikatoren oven på højttaleren og  (BLUETOOTH)-indikatoren i bunden af højttaleren slukker.

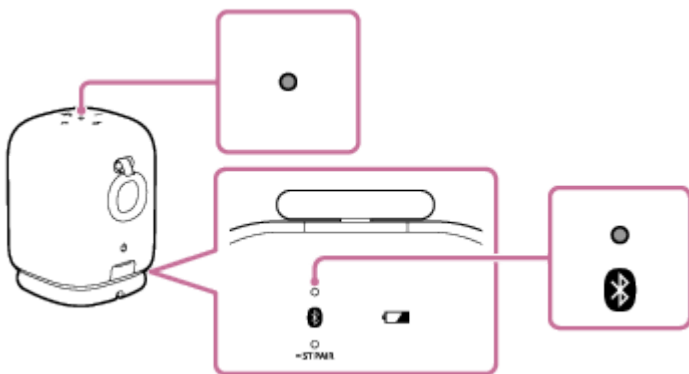

Tip!

- Når BLUETOOTH-standbyfunktionen er aktiveret, får slukning af højttaleren statusindikatoren til at lyse rødt^{*1} for at indikere, at BLUETOOTH-standbyfunktionen er aktiv^{*2}.

^{*1} Når én af Auto Play er aktiveret, lyser statusindikatoren lyserødt.

^{*2} BLUETOOTH-standbyfunktionen er aktiveret på købstidspunktet.

Relateret emne

- [Brug af BLUETOOTH-standbyfunktionen \(automatisk tænding\)](#)
- [Automatisk strøm fra-funktion \(strømbesparende\)](#)

Trådløs højttaler
LinkBuds Speaker

Brug af BLUETOOTH-standbyfunktionen (automatisk tænding)

Når BLUETOOTH-standbyfunktionen er aktiveret, tænder højttaleren automatisk vha. af betjening af et BLUETOOTH-udstyr, og begynder BLUETOOTH-tilslutningen.

BLUETOOTH-standbyfunktionen er aktiveret på købstidspunktet.

Par højttaleren med et BLUETOOTH-udstyr på forhånd. Hvis parringsinformationen ikke er gemt i højttaleren, som fx når højttaleren anvendes for første gang efter anskaffelsen, vil højttaleren ikke gå ind i BLUETOOTH-standbytilstanden.

1 Tænd for højttaleren.

Statusindikatoren begynder at lyse hvidt.

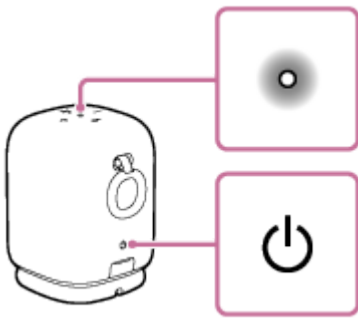

2 Start appen "Sony | Sound Connect" på din smartphone.

3 Sørg for, at afkrydsningsfeltet for [Bluetooth Standby] er valgt.

Det markerede afkrydsningsfelt angiver, at BLUETOOTH-standbyfunktionen er aktiveret.

For at deaktivere BLUETOOTH-standbyfunktionen

I trin 3 ovenfor skal du trykke på afkrydsningsfeltet for [Bluetooth Standby] for at fravælge afkrydsningsfeltet og deaktivere BLUETOOTH-standbyfunktionen.

Tip!

- Når BLUETOOTH-standbyfunktionen er aktiveret, begynder statusindikatoren at lyse rødt, mens højttaleren er slået fra.
- Mens BLUETOOTH-standbyfunktionen er deaktiveret, er Auto Switch og Auto Play ikke tilgængelige.

Bemærk!

- BLUETOOTH-standbyfunktionen er aktiveret på købstidspunktet. Mens højttaleren kører på strøm fra det indbyggede genopladelige batteri, og BLUETOOTH-standbyfunktionen er aktiveret, forbruges batteriladningen hurtigere, end den burde, mens BLUETOOTH-standbyfunktionen er deaktiveret.

Relateret emne

- [Opladning af højttaleren](#)

- Tænding for strømmen
- Om indikatorerne

5-060-905-91(1) Copyright 2024 Sony Corporation

Trådløs højttaler
LinkBuds Speaker

Automatisk strøm fra-funktion (strømbesparende)

I tilfælde af følgende slukker højttaleren automatisk efter 15 minutter for at spare på strømmen på det genopladelige indbyggede batteri.

Automatisk strøm fra-funktionen er slået til på købstidspunktet.

- Ingen betjening af højttaleren.
- Håndfri-funktionen på den tilsluttede smartphone eller mobiltelefon er slået fra, og smartphonen eller mobiltelefonen afspiller ikke musik (lyd), og den betjenes heller ikke. For detaljer skal du se den betjeningsvejledning, som følger med smartphonen eller mobiltelefonen.
- Den tilsluttede BLUETOOTH-udstyr afspiller ikke musik (lyd), og det betjenes heller ikke.

Tip!

- Du kan slå Automatisk strøm fra-funktionen til eller fra ved hjælp af appen "Sony | Sound Connect".

Bemærk!

- Mens Automatisk strøm fra-funktionen er deaktiveret, slukker højttaleren ikke automatisk, hvis højttaleren ikke anvendes, eller der ikke afspilles musik eller lyd i et bestemt tidsrum, hvorved der bruges mere strøm.
- Mens højttaleren er tilsluttet med en Android-smartphone eller en iPhone via en HFP (Hands-free Profile) BLUETOOTH-forbindelse, er Automatisk strøm fra-funktionen slået fra.
- Når lydudgangskilden for musikafspilning skiftes fra højttaleren til hovedtelefonerne af Auto Switch, slår frakobling af BLUETOOTH-forbindelsen mellem højttaleren og smartphonen automatisk højttaleren fra, selv mens Automatisk strøm fra-funktionen er deaktiveret.

Tænding/slukning af Automatisk strøm fra-funktionen

- 1 Tænd for højttaleren.
- 2 Tryk og hold samtidigt på – (lydstyrke)-knappen og + (lydstyrke)-knappen i ca. 5 sekunder.
 - Når Automatisk strøm fra-funktionen slås fra, blinker statusindikatoren hvidt 3 gange.
 - Når Automatisk strøm fra-funktionen slås til, blinker statusindikatoren hvidt to gange.

Relateret emne

- [Dette kan du bruge appen "Sony | Sound Connect" til](#)

Trådløs højttaler
LinkBuds Speaker

Sådan oprettes der trådløse forbindelser til BLUETOOTH-udstyr

Du kan trådløst nyde musik og håndfrie opkald med højttaleren ved anvendelse af din BLUETOOTH-enheds BLUETOOTH-funktion.

Sammenkædning

Parring er den proces, som er nødvendig for gensidigt at registrere informationen på BLUETOOTH-udstyr, som skal tilsluttes trådløst.

For at parre med et andet eller efterfølgende BLUETOOTH-udstyr, skal den følgende parringsprocedure udføres for hvert udstyr.

Kæd højttaleren og enheden sammen manuelt.

Tilslutning til en sammenkædet enhed

Når en enhed er sammenkædet, er det ikke nødvendigt at sammenkæde den igen. Opret forbindelse til enheder, der allerede er kædet sammen med højttaleren, ved hjælp af de metoder, der er nødvendige for hver enhed.

For detaljer om sammenkædnings- og tilslutningsfunktioner, se de relaterede emner nedenfor.

Relateret emne

- [Nem tilslutning til BLUETOOTH-enheder med appen "Sony | Sound Connect" via en BLUETOOTH-forbindelse](#)
- [Parring og tilslutning med BLUETOOTH-udstyr](#)
- [Tilslutning med en computer via en BLUETOOTH-tilslutning \(Windows®\)](#)
- [Tilslutning med en computer via en BLUETOOTH-tilslutning \(Mac\)](#)

Trådløs højttaler
LinkBuds Speaker

Nem tilslutning til BLUETOOTH-enheder med appen "Sony | Sound Connect" via en BLUETOOTH-forbindelse

Start appen "Sony | Sound Connect" på din Android-smartphone/iPhone for at tilslutte højttaleren til en smartphone eller iPhone.



Sony Sound Connect

Tip!

- Ved sammenkædning af en anden eller efterfølgende enhed kan du sætte højttaleren i sammenkædningstilstand med appen "Sony | Sound Connect".

Bemærk!

- Forbindelsen til visse smartphones og iPhone-udstyr kan blive ustabil ved tilslutning med appen "Sony | Sound Connect". I så fald skal du følge procedureerne i "[Parring og tilslutning med BLUETOOTH-udstyr](#)" for at tilslutte højttaleren.

Relateret emne

- [Sådan oprettes der trådløse forbindelser til BLUETOOTH-udstyr](#)
- [Parring og tilslutning med BLUETOOTH-udstyr](#)
- [Tilslutning med en computer via en BLUETOOTH-tilslutning \(Windows®\)](#)
- [Tilslutning med en computer via en BLUETOOTH-tilslutning \(Mac\)](#)
- [Dette kan du bruge appen "Sony | Sound Connect" til](#)
- [Installation af appen "Sony | Sound Connect"](#)

Trådløs højttaler
LinkBuds Speaker

Parring og tilslutning med BLUETOOTH-udstyr

Parring er den proces, som er nødvendig for gensidigt at registrere informationen på BLUETOOTH-udstyr, som skal tilsluttes trådløst.

For at anvende flere BLUETOOTH-udstyr sammen med højttaleren skal du udføre følgende parringsprocedure for hvert enkelt udstyr.

Sammenkædningsoplysningerne for BLUETOOTH-udstyrene gemmes på højttaleren, når højttaleren slukkes.

Inden betjening af højttaleren skal du sørge for at gøre følgende:

- Placer BLUETOOTH-udstyret inden for 1 m fra højttaleren.
- Tilslut højttaleren til en stikkontakt via en USB AC-adapter (kommercielt tilgængelig). Du kan også oplade det indbyggede batteri tilstrækkeligt.
- For at undgå pludselig høj lydudgang fra højttaleren skal du skrue ned for lydstyrken på både BLUETOOTH-udstyret og højttaleren, eller stoppe musikafspilning.
Afhængigt af BLUETOOTH-udstyret synkroniseres lydstyrken på udstyret muligvis med højttalerlydstyrken, når musikafspilning starter, efter der er oprettet en BLUETOOTH-tilslutning mellem BLUETOOTH-udstyret og højttaleren.
- Hav betjeningsvejledningen som fulgte med BLUETOOTH-udstyret klar som reference.

1 Tænd for højttaleren.

Du hører notifikationslyden fra højttaleren, og statusindikatoren begynder at blinke langsomt hvidt.

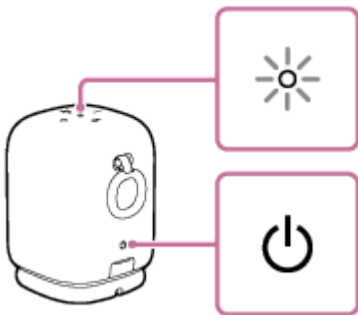

2 Kontroller statussen af (BLUETOOTH)-indikatoren.

Når indikatoren dobbeltblinker

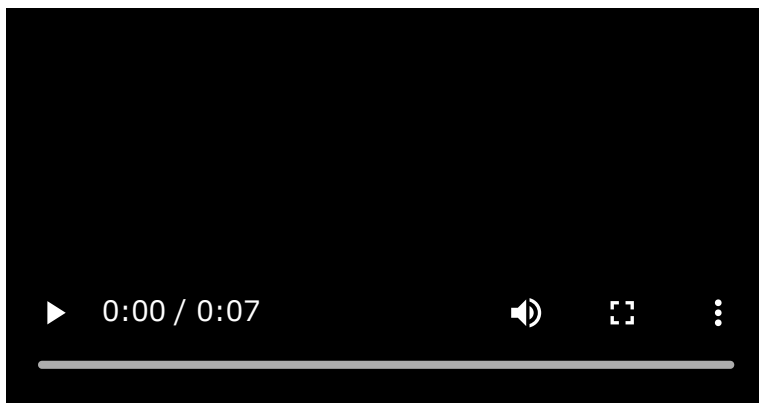

I tilfælde af at højttaleren parres med et BLUETOOTH-udstyr for første gang efter anskaffelsen, eller hvis det er efter, at du har initialiseret højttaleren (højttaleren har ingen parringsinformation), går højttaleren automatisk ind i parringstilstand, når der tændes for den. Fortsæt til trin 4.

Når indikatoren blinker langsomt

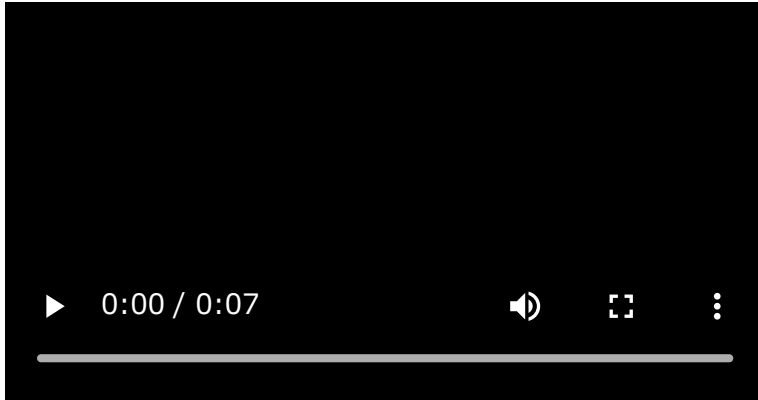

Højttaleren søger efter et BLUETOOTH-udstyr.

- For at parre højttaleren med en anden eller efterfølgende BLUETOOTH-enhed (når højttaleren har parringsinformation for andre BLUETOOTH-enheder), skal du fortsætte til trin 3.
- For at gentilslutte højttaleren med én af BLUETOOTH-enhederne, som tidligere har været parret med højttaleren, skal du fortsætte til trin 4.
Højttaleren vil automatisk blive tilsluttet ved blot at tænde for BLUETOOTH-funktionen på BLUETOOTH-udstyret.
Afhængigt af BLUETOOTH-udstyret gentilsluttes højttaleren muligvis med udstyret, lige efter det er tændt. For detaljer skal du se den betjeningsvejledning, som følger med dit BLUETOOTH-udstyr.

Når indikatoren forbliver tændt

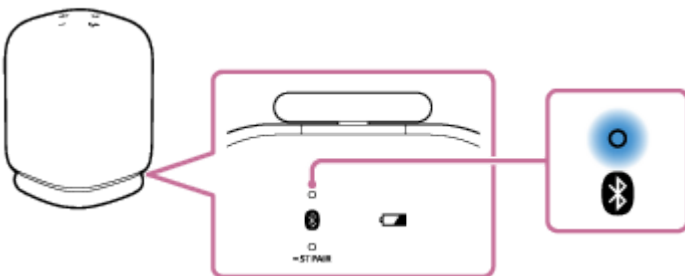

Højttaleren er blevet tilsluttet til BLUETOOTH-udstyret.

For at tilslutte til andet BLUETOOTH-udstyr skal du følge én af procedurerne nedenfor.

- For at parre højttaleren med en anden eller efterfølgende BLUETOOTH-enhed (når højttaleren har parringsinformation for andre BLUETOOTH-enheder), skal du fortsætte til trin 3.
- For at gentilslutte højttaleren med én af BLUETOOTH-enhederne, som tidligere har været parret med højttaleren, skal du fortsætte til trin 4. Højttaleren vil automatisk blive tilsluttet ved blot at tænde for BLUETOOTH-funktionen på BLUETOOTH-udstyret.

3 Tryk på (BLUETOOTH)-knappen.

Du kan høre stemmevejledningen (Pairing (Parring)) fra højttaleren, og  (BLUETOOTH)-indikatoren begynder at dobbeltblinke (parringstilstand).

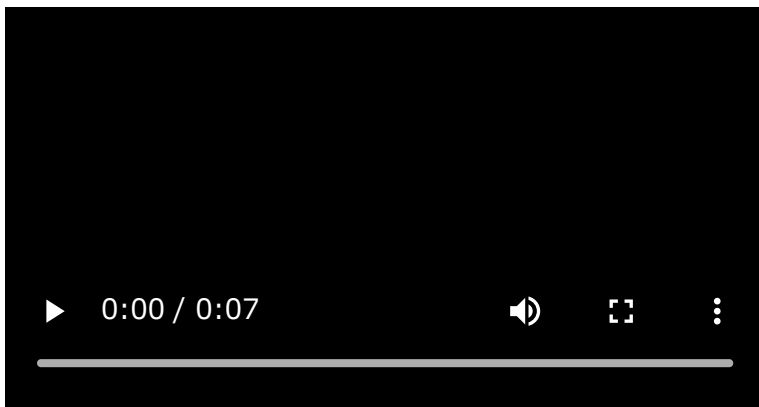

4 Udfør parringsproceduren på BLUETOOTH-udstyret for at detektere højttaleren.

Når der vises en liste over detekteret udstyr på displayet af BLUETOOTH-udstyret, skal du vælge "LinkBuds Speaker".

Hvis der kræves en adgangsnøgle* på displayet af BLUETOOTH-udstyret, skal du indtaste "0000".

* Adgangsnøglen kaldes muligvis en "adgangskode", "PIN-kode", "PIN-nummer" eller "adgangsort".

5 Opret BLUETOOTH-tilslutningen fra BLUETOOTH-udstyret.

Når BLUETOOTH-tilslutningen er oprettet, hører du meddelelseslyden fra højttaleren, og aktiviteten af  (BLUETOOTH)-indikatoren skifter fra at blinke til at lyse.

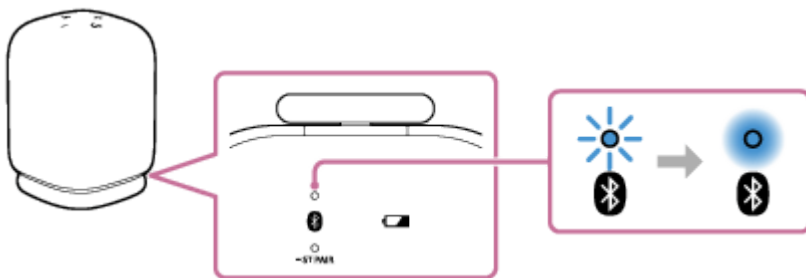

Hvis BLUETOOTH-tilslutningen ikke oprettes, skal du gentage fra trin 3.

Tip!

- Så længe BLUETOOTH-funktionen er aktiveret på et BLUETOOTH-udstyr, som tidligere har været tilsluttet med højttaleren, gentilsluttes højttaleren med udstyret, lige efter højttaleren er tændt.
- Instruktionerne ovenfor om BLUETOOTH-udstyret er givet som et eksempel. For detaljer skal du se den betjeningsvejledning, som følger med BLUETOOTH-udstyret.
- Med appen "Sony | Sound Connect" kan du etablere/frakoble BLUETOOTH-forbindelser, ophæve sammenkædning for BLUETOOTH-enheder og meget andet.
- Du kan tilslutte højttaleren samtidigt med op til 2 BLUETOOTH-udstyr. (Multipunkttilslutning)

Bemærk!

- Parringstilstanden for højttaleren ophæves efter ca. 5 minutter, og  (BLUETOOTH)-indikatoren blinker langsomt. Men når højttaleren ikke har nogen parringsinformation, som fx ved fabriksindstillingerne, ophæves parringstilstanden ikke. Hvis sammenkædningstilstanden ophæves, inden processen afsluttes, skal du gentage fra trin 3.
- Adgangsnøglen for højttaleren er "0000". Hvis der indstilles en anden adgangsnøgle end "0000" på BLUETOOTH-udstyret, kan der ikke udføres parring med højttaleren.
- Når først BLUETOOTH-udstyret er parret, er det ikke nødvendigt at parre dem igen, undtagen i følgende tilfælde:

- Parringsinformation er blevet slettet efter reparation eller lignende.
- Højttaleren er allerede parret med 8 udstyr, og der skal parres et andet udstyr.
Højttaleren kan parres med op til 8 udstyr. Når der parres et nyt udstyr udover 8 parrede udstyr, erstattes parringsinformationen for det første udstyr, som blev tilsluttet via en BLUETOOTH-tilslutning, med informationen for den nye.
- Parringsinformationen med højttaleren er slettet fra BLUETOOTH-udstyret.
- Højttaleren er initialiseret.
Al parringsinformation vil blive slettet. Hvis du initialiserer højttaleren, er den muligvis ikke i stand til at tilslutte dit BLUETOOTH-udstyr. I dette tilfælde skal du slette parringsinformationen for højttaleren på dit BLUETOOTH-udstyr, og derefter udføre parringsproceduren igen.
- Højttaleren kan parres med flere udstyr, men kan kun afspille musik fra et parret udstyr ad gangen.
- Når du anvender Stereopar-funktionen, kan du ikke anvende multipunkttilslutningsfunktionen.

Relateret emne

- [Tilslutning af højttaleren samtidigt med 2 BLUETOOTH-udstyr \(multipunkttilslutning\)](#)
- [Lytning til musik på et udstyr via en BLUETOOTH-tilslutning](#)
- [Afbrydelse af BLUETOOTH-tilslutningen \(Efter brug\)](#)

Trådløs højttaler
LinkBuds Speaker

Tilslutning med en computer via en BLUETOOTH-tilslutning (Windows®)

Parring er den proces, som er nødvendig for gensidigt at registrere informationen på BLUETOOTH-udstyr, som skal tilsluttes trådløst.

For at anvende flere BLUETOOTH-udstyr sammen med højttaleren skal du udføre følgende parringsprocedure for hvert enkelt udstyr.

Sammenkædningsoplysningerne for BLUETOOTH-udstyrene gemmes på højttaleren, når højttaleren slukkes.

Understøttede operativsystemer

Windows 11, Windows 10

Gør følgende inden du starter.

- Placer din computer inden for 1 m fra højttaleren.
- Tilslut højttaleren til en stikkontakt via en USB AC-adapter (kommercielt tilgængelig). Du kan også oplade det indbyggede batteri tilstrækkeligt.
- Hav betjeningsvejledningen som fulgte med computeren klar som reference.
- For at undgå pludselig høj lydudgang fra højttaleren skal du skrue ned for lydstyrken på både computeren og højttaleren, eller stoppe musikafspilning.
- Indstil højttaleren på din computer til at være slået til.
Hvis højttaleren på din computer er indstillet til  (fra), sendes der ikke lyd ud på BLUETOOTH-højttaleren.

– Når højttaleren på din computer er indstillet til at være slået til:

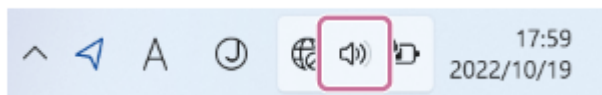

Med Swift Pair-funktionen kan du gøre sammenkædning lettere. For at anvende Swift Pair-funktionen skal du aktivere Swift Pair-funktionen.

På Windows 11

Klik på [Start]-knappen - kontakten [Settings] - [Bluetooth & devices] - [Devices] - [Show notifications to connect using Swift Pair] for at slå Swift Pair-funktionen til.

Om Windows 10 (version 1803 eller senere)

Klik på [Start]-knappen - [Settings] - [Devices] - [Bluetooth & other devices], og vælg afkrydsningsfeltet for [Show notifications to connect using Swift Pair].

1 Tænd for højttaleren.

Du hører notifikationslyden fra højttaleren, og statusindikatoren begynder at blinke langsomt hvidt.

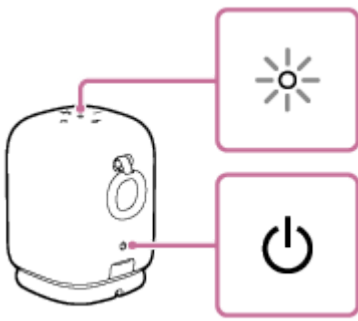

2 Kontroller (BLUETOOTH)-indikatoren for aktivitet.

Når indikatoren dobbeltblinker

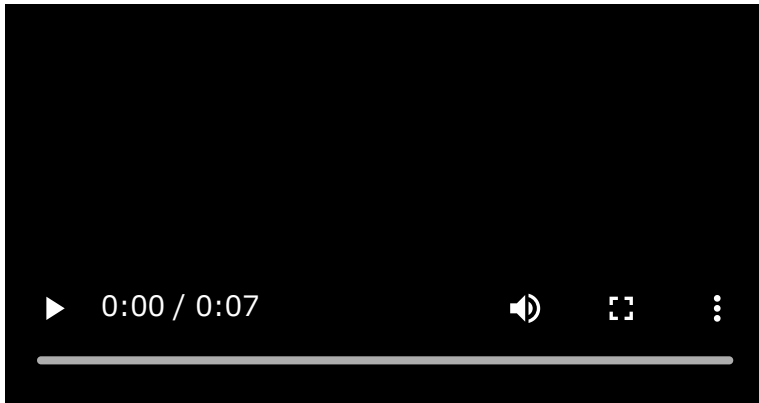

I tilfælde af at højttaleren parres med et BLUETOOTH-udstyr for første gang efter anskaffelsen, eller hvis det er efter, at du har initialiseret højttaleren (højttaleren har ingen parringsinformation), går højttaleren automatisk ind i parringstilstand, når der tændes for den. Fortsæt til trin 4.

Når indikatoren blinker langsomt

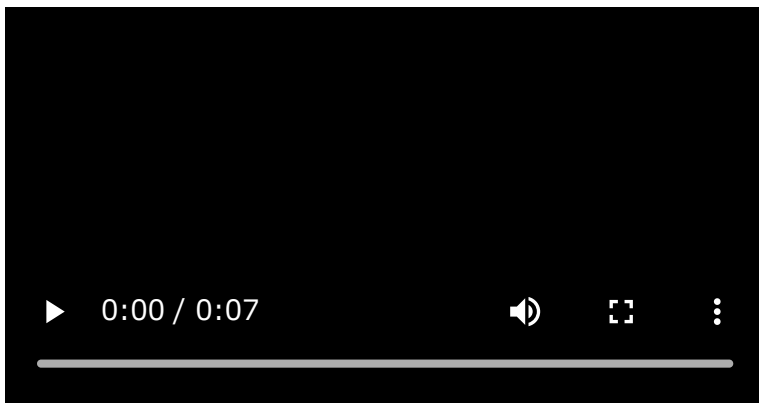

Højttaleren søger efter BLUETOOTH-tilslutninger.

- For at parre højttaleren med en anden eller efterfølgende BLUETOOTH-enhed (når højttaleren har parringsinformation for andre BLUETOOTH-enheder), skal du fortsætte til trin 3.
- For at gentilslutte højttaleren med én af BLUETOOTH-enhederne, som tidligere har været parret med højttaleren, skal du fortsætte til trin 7.
Højttaleren vil automatisk blive tilsluttet til computeren ved blot at tænde for BLUETOOTH-funktionen på computeren.
Afhængigt af BLUETOOTH-udstyret gentilsluttes højttaleren muligvis med udstyret, lige efter det er tændt. For detaljer skal du se den betjeningsvejledning, som følger med dit BLUETOOTH-udstyr.

Når indikatoren forbliver tændt

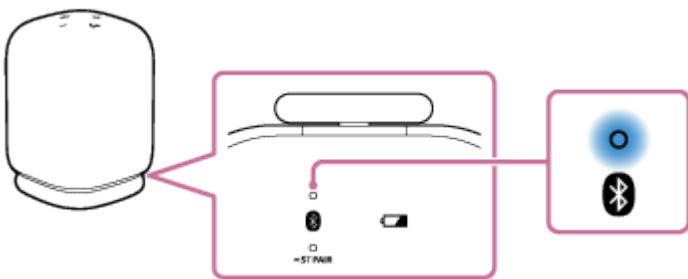

Højtaleren er allerede tilsluttet med et af BLUETOOTH-udstyrene.

For at tilslutte højtaleren med et andet BLUETOOTH-udstyr skal du gøre et af følgende:

- For at parre højtaleren med en anden eller efterfølgende BLUETOOTH-enhed (når højtaleren har parringsinformation for andre BLUETOOTH-enheder), skal du fortsætte til trin 3.
- For at gentilslutte højtaleren med én af BLUETOOTH-enhederne, som tidligere har været parret med højtaleren, skal du fortsætte til trin 7.
Højtaleren vil automatisk blive tilsluttet til computeren ved blot at tænde for BLUETOOTH-funktionen på computeren.

3 Tryk på (BLUETOOTH)-knappen.

Du kan høre stemmevejledningen (Pairing (Parring)) fra højtaleren, og  (BLUETOOTH)-indikatoren begynder at dobbeltblinke (parringstilstand).

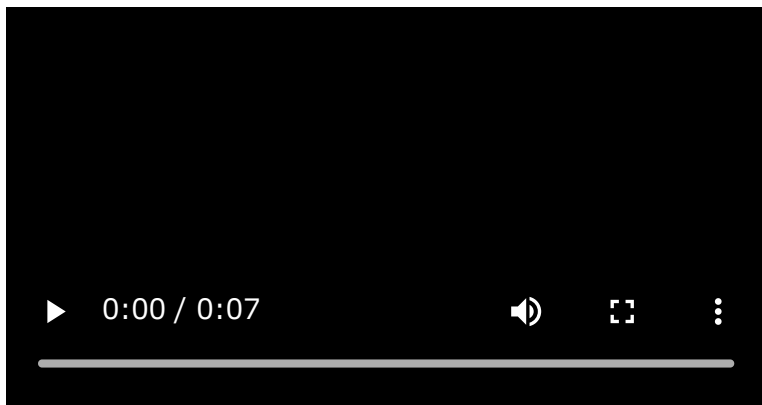

4 Væk computeren, hvis computeren er i standby (slumre)- eller dvaletilstand.

5 For at anvende Swift Pair-funktionen skal du følge instruktionerne i pop op-menuen, der vises på computeren.

Efter fuldførelse af sammenkædning etableres der automatisk en BLUETOOTH-forbindelse. Fortsæt til trin 8.
For at etablere en BLUETOOTH-forbindelse uden brug af Swift Pair-funktionen skal du fortsætte til trin 6.

6 Registrer højtaleren til computeren.

På Windows 11

- Klik på [Start]-knappen, og derefter på [Settings].
- Klik på [Bluetooth & devices].

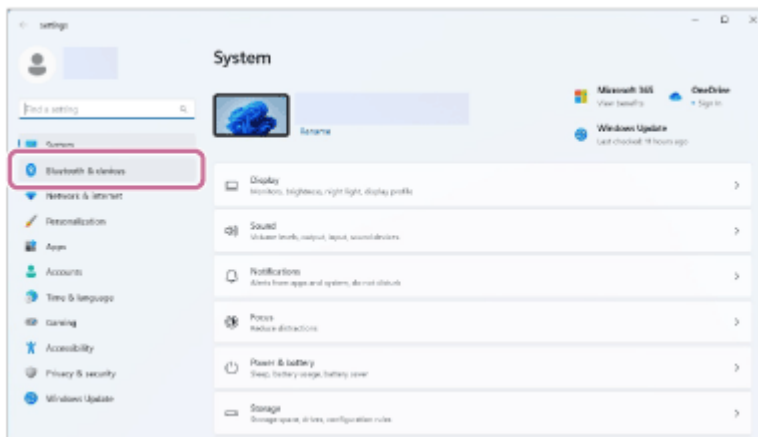

- Klik på [Bluetooth]-kontakten for at tænde for BLUETOOTH-funktionen, og klik derefter på [Add device].

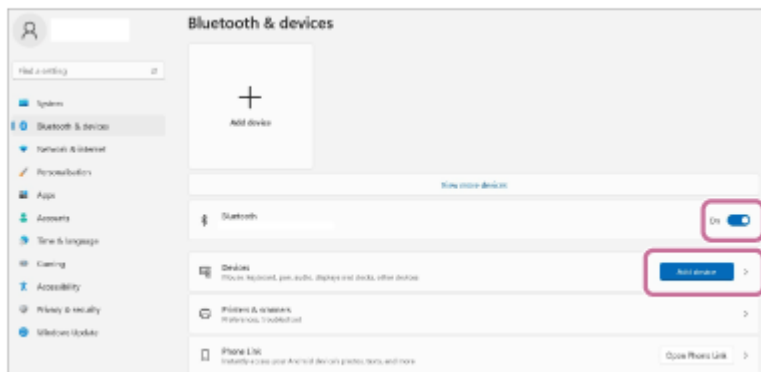

- Klik på [Bluetooth].

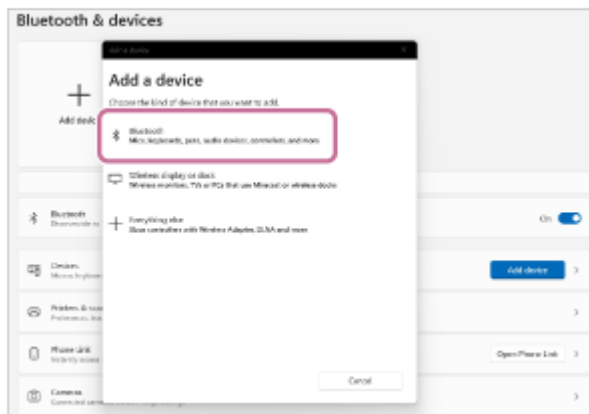

- Vælg [LinkBuds Speaker].

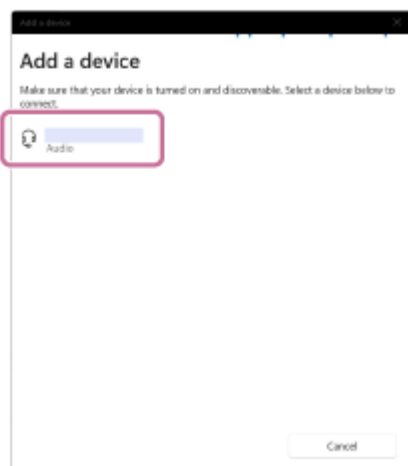

Hvis der kræves en adgangsnøgle*, skal du indtaste "0000".

Hvis [LinkBuds Speaker] ikke vises, skal du udføre betjeningen fra trin igen 3.

* Adgangsnøglen kaldes muligvis en "adgangskode", "PIN-kode", "PIN-nummer" eller "adgangsord".

- Efter paring oprettes BLUETOOTH-tilslutningen automatisk, og [Connected music] eller [Connected voice, music] vil blive vist på skærmen. Fortsæt til trin 8.



På Windows 10

- Klik på [Start]-knappen, og derefter på [Settings].
- Klik på [Devices].

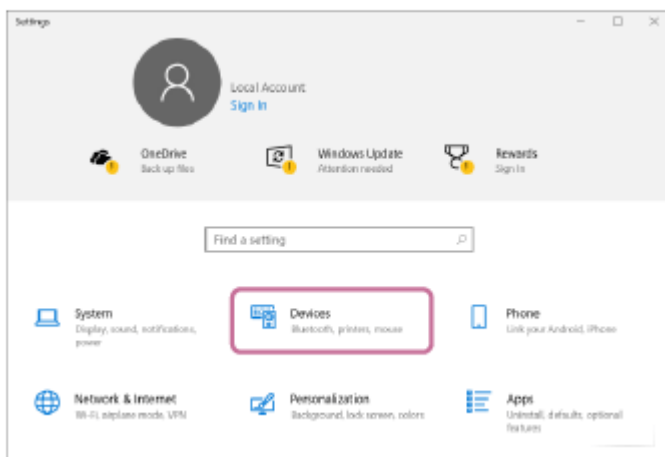

- Klik på [Bluetooth & other devices]-fanen, klik på [Bluetooth]-kontakten for at tænde for BLUETOOTH-funktionen, og klik derefter på [Add Bluetooth or other device].

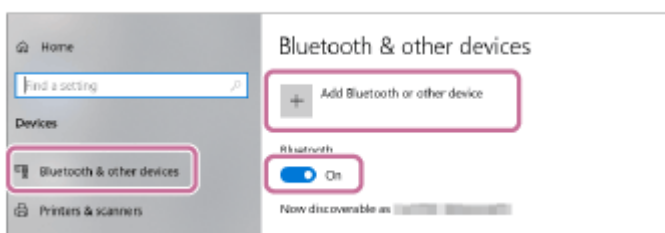

- Klik på [Bluetooth].

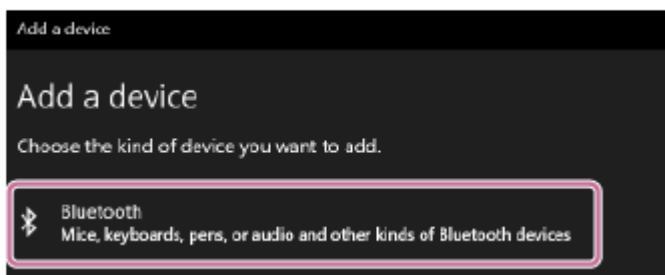

- Vælg [LinkBuds Speaker].

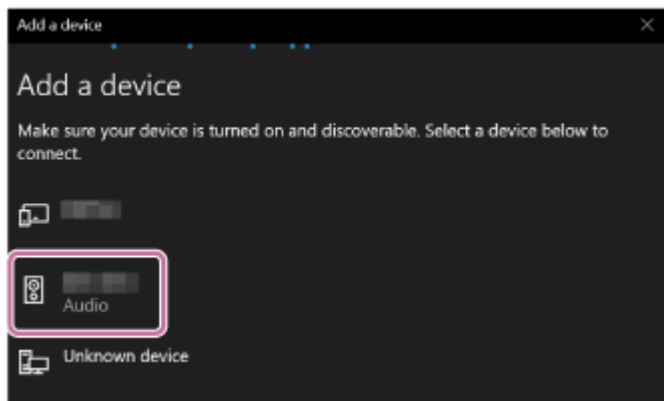

Hvis der kræves en adgangsnøgle*, skal du indtaste "0000".

Hvis [LinkBuds Speaker] ikke vises, skal du udføre betjeningen fra trin igen 3.

* Adgangsnøglen kaldes muligvis en "adgangskode", "PIN-kode", "PIN-nummer" eller "adgangsort".

- Efter parring oprettes BLUETOOTH-tilslutningen automatisk, og [Connected music] eller [Connected voice, music] vil blive vist på skærmen. Fortsæt til trin 8.

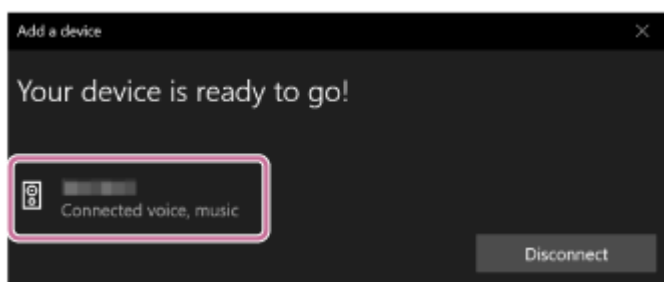

7 Vælg højttaleren på computeren.

På Windows 11

- Klik på [Start]-knappen, og derefter på [Settings].
- Klik på [Bluetooth & devices].
- Vælg [LinkBuds Speaker] og klik på [Connect].

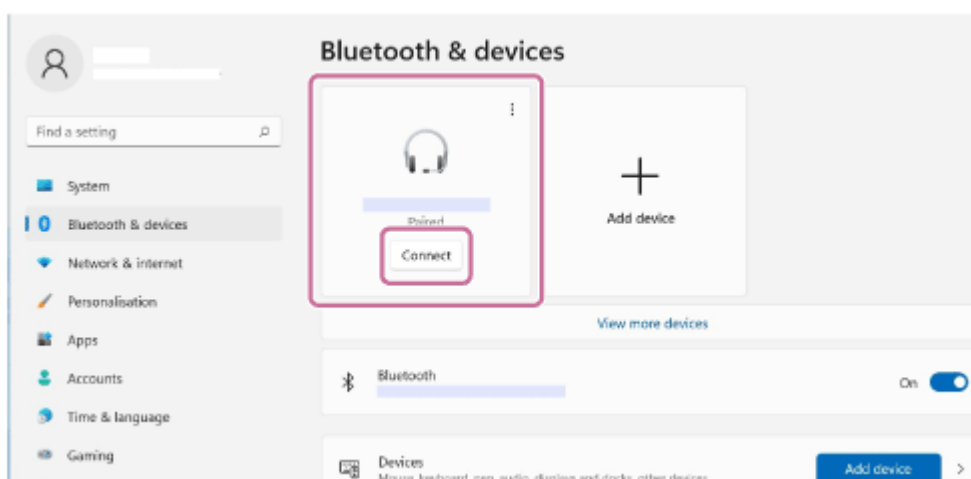

Ikonet på skærmen kan se anderledes ud end det, du rent faktisk ser.

Når der er etableret en BLUETOOTH-forbindelse, vises [Connected music] eller [Connected voice, music] på skærmen. Fortsæt til trin 8.

På Windows 10

- Klik på [Start]-knappen, og derefter på [Settings].

- Klik på [Devices].
- Vælg [LinkBuds Speaker] under [Audio] på fanen [Bluetooth & other devices], og klik derefter på [Connect].

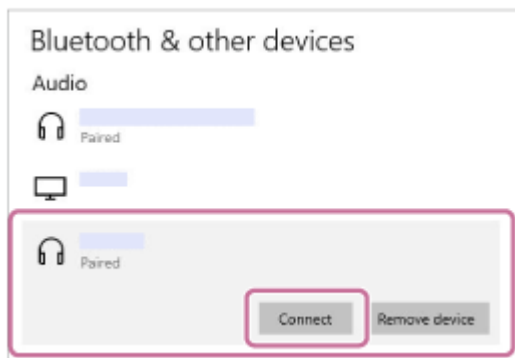

Ikonet på skærmen kan se anderledes ud end det, du rent faktisk ser.

Når der er etableret en BLUETOOTH-forbindelse, vises [Connected music] eller [Connected voice, music] på skærmen. Fortsæt til trin 8.

8 Følg instruktionerne på skærmen for at oprette en BLUETOOTH-tilslutning.

Når BLUETOOTH-tilslutningen er oprettet, hører du meddelelseslyden fra højttaleren, og aktiviteten af  (BLUETOOTH)-indikatoren skifter fra at blinke til at lyse.

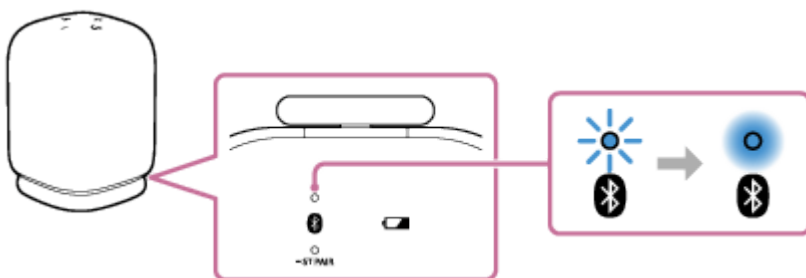

Hvis tilslutningsforsøget mislykkedes, skal du gentage proceduren fra trin 3.

Tip!

- Instruktionerne ovenfor om computeren er givet som et eksempel. For detaljer skal du se den betjeningsvejledning, som følger med din computer. Det er endvidere ikke alle computerne, som er testet og fundet kompatible med proceduren ovenfor, og proceduren er ikke anvendelig på hjemmebyggede computere.
- Med appen "Sony | Sound Connect" kan du etablere/frakoble BLUETOOTH-forbindelser, ophæve sammenkædning for BLUETOOTH-enheder og meget andet.
- Du kan tilslutte højttaleren samtidigt med op til 2 BLUETOOTH-udstyr. (Multipunkttilslutning)

Bemærk!

- Parringsstilstanden for højttaleren ophæves efter ca. 5 minutter, og  (BLUETOOTH)-indikatoren blinker langsomt. Men når højttaleren ikke har nogen parringsinformation, som fx ved fabriksindstillingerne, ophæves parringsstilstanden ikke. Hvis sammenkædningstilstanden ophæves, inden processen afsluttes, skal du gentage fra trin 3.
- Når først BLUETOOTH-udstyret er parret, er det ikke nødvendigt at parre dem igen, undtagen i følgende tilfælde:
 - Parringsinformation er blevet slettet efter reparation eller lignende.
 - Højttaleren er allerede parret med 8 udstyr, og der skal parres et andet udstyr. Højttaleren kan parres med op til 8 udstyr. Når der parres et nyt udstyr udover 8 parrede udstyr, erstattes parringsinformationen for det første udstyr, som blev tilsluttet via en BLUETOOTH-tilslutning, med informationen for den nye.

- Parringsinformationen med højttaleren er slettet fra BLUETOOTH-udstyret.
- Højttaleren er initialiseret.
Al parringsinformation vil blive slettet. Hvis du initialiserer højttaleren, er den muligvis ikke i stand til at tilslutte din computer. I dette tilfælde skal du slette parringsinformationen for højttaleren på din computer, og derefter udføre parringsproceduren igen.
- Højttaleren kan parres med flere udstyr, men kan kun afspille musik fra et parret udstyr ad gangen.
- Adgangsnøglen for højttaleren er "0000". Hvis der indstilles en anden adgangsnøgle end "0000" på BLUETOOTH-udstyret, kan der ikke udføres parring med højttaleren.
- Når du anvender Stereopar-funktionen, kan du ikke anvende multipunkttilslutningsfunktionen.

Relateret emne

- [Tilslutning af højttaleren samtidigt med 2 BLUETOOTH-udstyr \(multipunkttilslutning\)](#)
- [Lytning til musik på et udstyr via en BLUETOOTH-tilslutning](#)
- [Afbrydelse af BLUETOOTH-tilslutningen \(Efter brug\)](#)

Trådløs højttaler
LinkBuds Speaker

Tilslutning med en computer via en BLUETOOTH-tilslutning (Mac)

Parring er den proces, som er nødvendig for gensidigt at registrere informationen på BLUETOOTH-udstyr, som skal tilsluttes trådløst.

For at anvende flere BLUETOOTH-udstyr sammen med højttaleren skal du udføre følgende parringsprocedure for hvert enkelt udstyr.

Sammenkædningsoplysningerne for BLUETOOTH-udstyrene gemmes på højttaleren, når højttaleren slukkes.

Understøttede operativsystemer

macOS Monterey (version 12.6)

Gør følgende inden du starter.

- Placer din computer inden for 1 m fra højttaleren.
- Tilslut højttaleren til en stikkontakt via en USB AC-adapter (kommercielt tilgængelig). Du kan også oplade det indbyggede batteri tilstrækkeligt.
- Hav betjeningsvejledningen som fulgte med computeren klar som reference.
- For at undgå pludselig høj lydudgang fra højttaleren skal du skrue ned for lydstyrken på både computeren og højttaleren, eller stoppe musikafspilning.
- Indstil højttaleren på din computer til at være slået til.
Hvis højttaleren på din computer er indstillet til  (fra), sendes der ikke lyd ud på BLUETOOTH-højttaleren.

– Når højttaleren på din computer er indstillet til at være slået til:



1 Tænd for højttaleren.

Du hører notifikationslyden fra højttaleren, og statusindikatoren begynder at blinke langsomt hvidt.

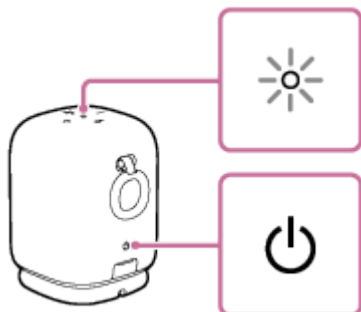

2 Kontroller (BLUETOOTH)-indikatoren for aktivitet.

Når indikatoren dobbeltblinker

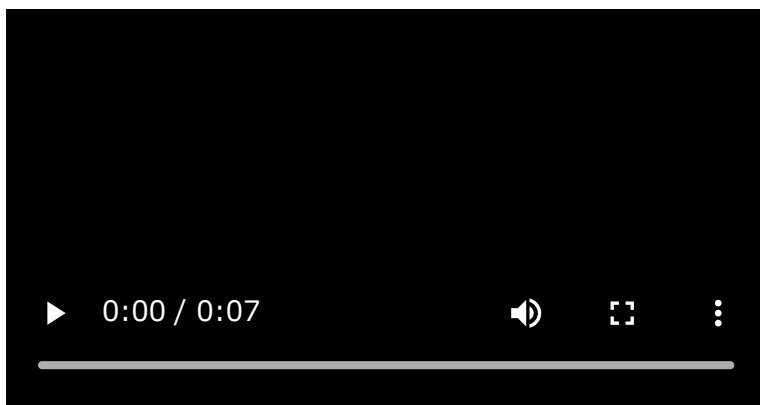

I tilfælde af at højttaleren parres med et BLUETOOTH-udstyr for første gang efter anskaffelsen, eller hvis det er efter, at du har initialiseret højttaleren (højttaleren har ingen parringsinformation), går højttaleren automatisk ind i parringstilstand, når der tændes for den. Fortsæt til trin 4.

Når indikatoren blinker langsomt

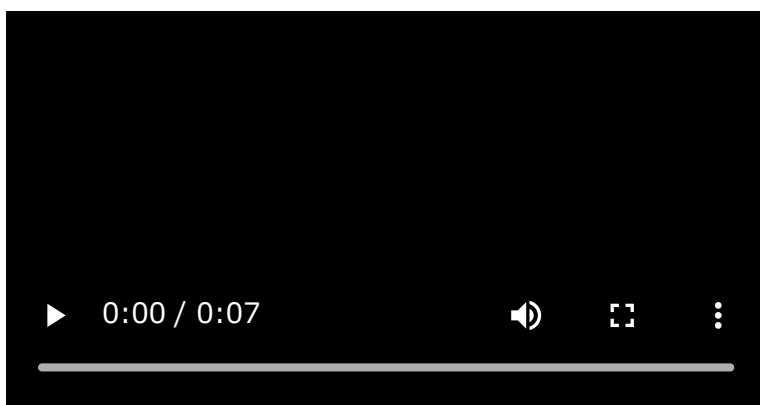

Højttaleren søger efter BLUETOOTH-tilslutninger.

- For at parre højttaleren med en anden eller efterfølgende BLUETOOTH-enhed (når højttaleren har parringsinformation for andre BLUETOOTH-enheder), skal du fortsætte til trin 3.
- For at gentilslutte højttaleren med én af BLUETOOTH-enhederne, som tidligere har været parret med højttaleren, skal du fortsætte til trin 4.
Højttaleren vil automatisk blive tilsluttet til computeren ved blot at tænde for BLUETOOTH-funktionen på computeren.
Afhængigt af BLUETOOTH-udstyret gentilsluttes højttaleren muligvis med udstyret, lige efter det er tændt. For detaljer skal du se den betjeningsvejledning, som følger med dit BLUETOOTH-udstyr.

Når indikatoren forbliver tændt

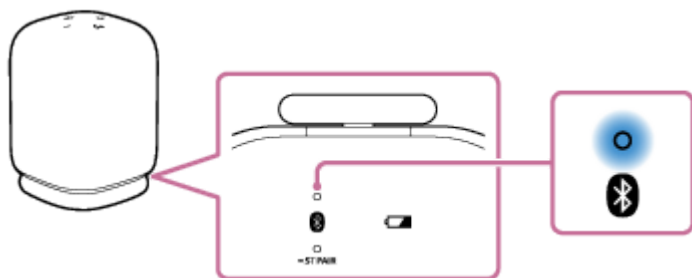

Højttaleren er allerede tilsluttet med et af BLUETOOTH-udstyrene.

For at tilslutte højttaleren med et andet BLUETOOTH-udstyr skal du gøre et af følgende:

- For at parre højttaleren med en anden eller efterfølgende BLUETOOTH-enhed (når højttaleren har parringsinformation for andre BLUETOOTH-enheder), skal du fortsætte til trin 3.

- For at gentilslutte højttaleren med én af BLUETOOTH-enhederne, som tidligere har været parret med højttaleren, skal du fortsætte til trin 4.
Højttaleren vil automatisk blive tilsluttet til computeren ved blot at tænde for BLUETOOTH-funktionen på computeren.

3 Tryk på (BLUETOOTH)-knappen.

Du kan høre stemmevejledningen (Pairing (Parring)) fra højttaleren, og  (BLUETOOTH)-indikatoren begynder at dobbeltblinke (parringstilstand).

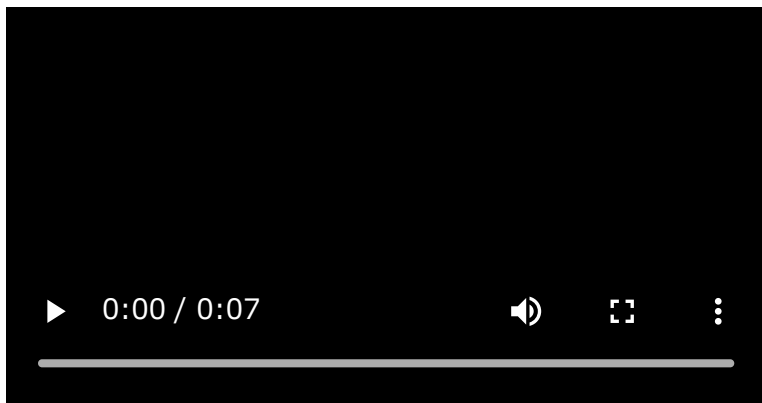

4 Søg efter højttaleren på computeren.

- Klik på  (System Preferences)] - [Bluetooth] på proceslinjen i nederste højre side af skærmen.



- Vælg [LinkBuds Speaker] fra Bluetooth-skærmen og klik derefter på [Pair].

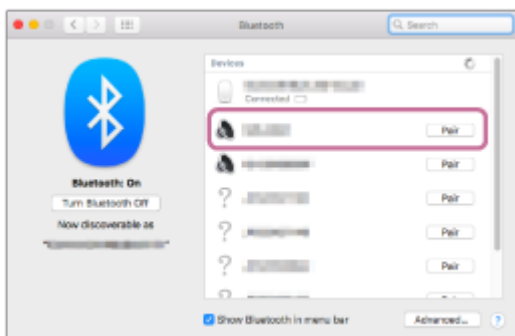

5 Følg instruktionerne på skærmen for at oprette en BLUETOOTH-tilslutning.

Når BLUETOOTH-tilslutningen er oprettet, hører du meddelelseslyden fra højttaleren, og aktiviteten af  (BLUETOOTH)-indikatoren skifter fra at blinke til at lyse.

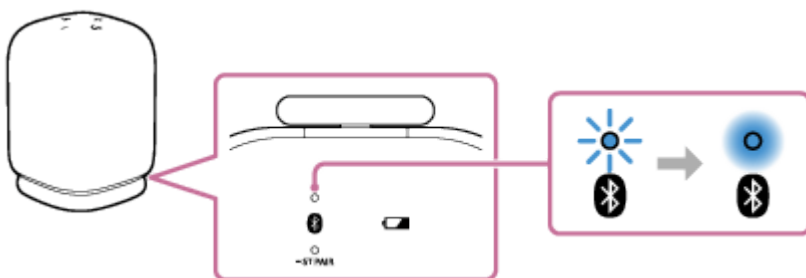

Hvis tilslutningsforsøget mislykkedes, skal du gentage proceduren fra trin 3.

6 Klik på højttalerikonet øverst til højre på skærmen og vælg [LinkBuds Speaker] fra [Output Device].

Du kan nyde afspilning af musik osv. fra din computer.

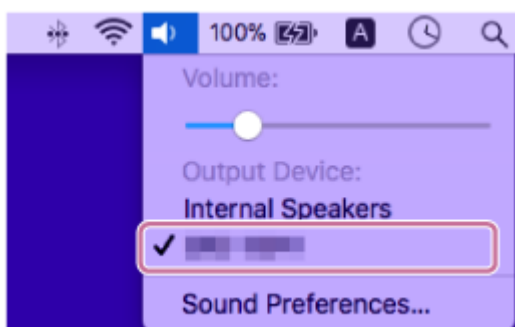

Tip!

- Instruktionerne ovenfor om computeren er givet som et eksempel. For detaljer skal du se den betjeningsvejledning, som følger med din computer. Det er endvidere ikke alle computere, som er testet og fundet kompatible med proceduren ovenfor, og proceduren er ikke anvendelig på hjemmebyggede computere.
- Med appen "Sony | Sound Connect" kan du etablere/frakoble BLUETOOTH-forbindelser, ophæve sammenkædning for BLUETOOTH-enheder og meget andet.
- Du kan tilslutte højttaleren samtidigt med op til 2 BLUETOOTH-udstyr. (Multipunkttilslutning)

Bemærk!

- Parringsstanden for højttaleren ophæves efter ca. 5 minutter, og  (BLUETOOTH)-indikatoren blinker langsomt. Men når højttaleren ikke har nogen parringsinformation, som fx ved fabriksindstillingerne, ophæves parringstilstanden ikke. Hvis sammenkædningstilstanden ophæves, inden processen afsluttes, skal du gentage fra trin 3.
- Når først BLUETOOTH-udstyret er parret, er det ikke nødvendigt at parre dem igen, undtagen i følgende tilfælde:
 - Parringsinformation er blevet slettet efter reparation eller lignende.
 - Højttaleren er allerede parret med 8 udstyr, og der skal parres et andet udstyr.
Højttaleren kan parres med op til 8 udstyr. Når der parres et nyt udstyr udover 8 parrede udstyr, erstattes parringsinformationen for det første udstyr, som blev tilsluttet via en BLUETOOTH-tilslutning, med informationen for den nye.
 - Parringsinformationen med højttaleren er slettet fra BLUETOOTH-udstyret.
 - Højttaleren er initialiseret.
Al parringsinformation vil blive slettet. Hvis du initialiserer højttaleren, er den muligvis ikke i stand til at tilslutte din computer. I dette tilfælde skal du slette parringsinformationen for højttaleren på din computer, og derefter udføre parringsproceduren igen.
- Højttaleren kan parres med flere udstyr, men kan kun afspille musik fra et parret udstyr ad gangen.

- Adgangsnøglen for højttaleren er "0000". Hvis der indstilles en anden adgangsnøgle end "0000" på BLUETOOTH-udstyret, kan der ikke udføres paring med højttaleren.
- Når du anvender Stereopar-funktionen, kan du ikke anvende multipunkttilslutningsfunktionen.

Relateret emne

- [Tilslutning af højttaleren samtidigt med 2 BLUETOOTH-udstyr \(multipunkttilslutning\)](#)
- [Lytning til musik på et udstyr via en BLUETOOTH-tilslutning](#)
- [Afbrydelse af BLUETOOTH-tilslutningen \(Efter brug\)](#)

5-060-905-91(1) Copyright 2024 Sony Corporation

Trådløs højttaler
LinkBuds Speaker

Tilslutning af højttaleren samtidigt med 2 BLUETOOTH-udstyr (multipunkttilslutning)

Mens højttaleren er samtidigt tilsluttet med 2 BLUETOOTH-enheder via BLUETOOTH-forbindelser, kan du gøre følgende:

- Skifte musikafspilningskilden mellem 2 udstyr
Du kan skifte musikafspilningskilden fra én enhed til den anden uden at genoprette BLUETOOTH-forbindelsen.

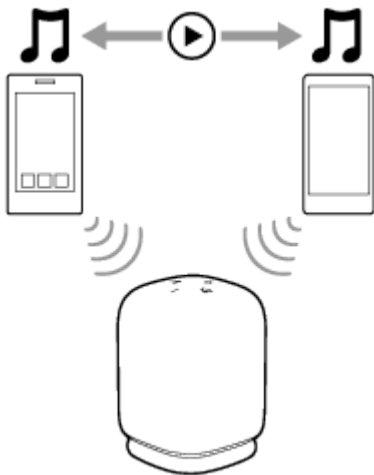

- Stille på standby for et indgående opkald til en af de 2 smartphones/iPhone-udstyr
Du kan beholde begge de 2 smartphones/iPhone-udstyr på standby for et indgående opkald, mens du lytter til musik, der afspilles på én af smartphonesene/et af iPhone-udstyrene, og modtage et indgående opkald på en af smartphonesene/et af iPhone-udstyrene, når det kommer.

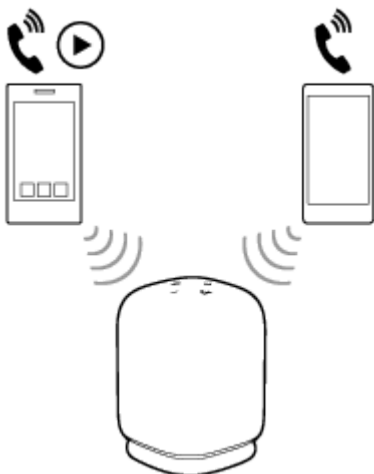

Tilslutning af højttaleren samtidigt med 2-enheder via BLUETOOTH-forbindelser

1 Tilslut højttaleren med det første BLUETOOTH-udstyret.

For detaljer om BLUETOOTH-tilslutningsproceduren skal du se en af følgende, som er anvendelig til dit udstyr.

- [Nem tilslutning til BLUETOOTH-enheder med appen "Sony | Sound Connect" via en BLUETOOTH-forbindelse](#)
- [Parring og tilslutning med BLUETOOTH-udstyr](#)
- [Tilslutning med en computer via en BLUETOOTH-tilslutning \(Windows®\)](#)

- Tilslutning med en computer via en BLUETOOTH-tilslutning (Mac)

2 Mens højttaleren forbliver tilsluttet med det første BLUETOOTH-udstyr, skal du trykke på (BLUETOOTH)-knappen.

Du kan høre stemmevejledningen (Pairing (Parring)) fra højttaleren, og  (BLUETOOTH)-indikatoren begynder at dobbeltblinke (parringstilstand).

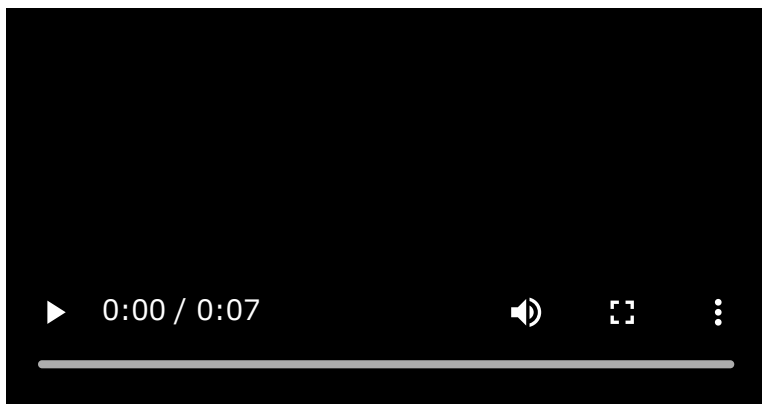

3 Betjen det andet BLUETOOTH-udstyr for at søge efter højttaleren.

4 Følg instruktionerne på skærmen for at oprette en BLUETOOTH-tilslutning.

Når BLUETOOTH-tilslutningen er oprettet, hører du meddelelseslyden fra højttaleren, og aktiviteten af  (BLUETOOTH)-indikatoren skifter fra at blinke til at lyse.

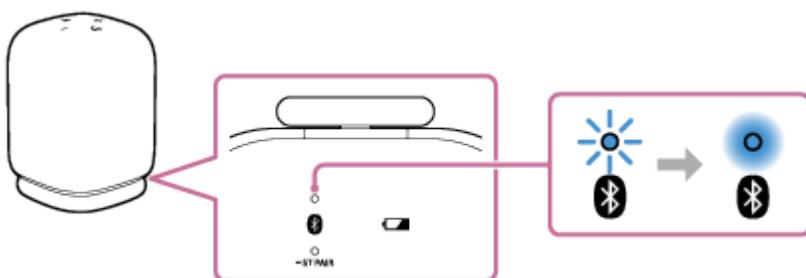

Skift af BLUETOOTH-udstyrene i multipunkttilslutning

Mens højttaleren forbliver tilsluttet med 2 enheder i multipunkttilslutning, kan du forsøge at tilslutte til en anden enhed via BLUETOOTH-forbindelse.

Når du betjener højttaleren og det tredje udstyr i et forsøg på at oprette en BLUETOOTH-tilslutning, bevares BLUETOOTH-tilslutningen med det af de 2 udstyr, som anvendes til den tidligere musikafspilning eller telefonsamtale, og BLUETOOTH-tilslutningen med det andet udstyr afbrydes. Derefter oprettes der en BLUETOOTH-tilslutning mellem højttaleren og det tredje udstyr.

Musikafspilning mens højttaleren er tilsluttet med 2 udstyr i multipunkttilslutning

- Når du betjener højttaleren for at afspille musik, starter der afspilning af musik på det af udstyrene i multipunkttilslutningen, som blev anvendt til den tidligere afspilning.
- For at afspille på det andet (nummer to) udstyr i multipunkttilslutning skal du betjene det andet udstyr for at starte musikafspilning.
Afhængigt af forholdet kan du muligvis stadig høre musik afspilles på det samme (første) udstyr fra højttaleren, efter du betjener det andet udstyr for at starte afspilning. I sådan et tilfælde skal du stoppe afspilning på det første udstyr. Derefter kan du lytte til afspilning af musik på det andet udstyr.

Modtagelse af et opkald, mens højttaleren er tilsluttet med 2 smartphones/iPhone-udstyr i multipunkttilslutning

- Tilslutning af højttaleren med 2 smartphones/iPhone-udstyr i multipunkttilslutning sættes begge udstyrene i standby for et indgående opkald.
- Når der kommer et indgående opkald på den første enhed i multipunkttilslutning, hører du en ringetone via højttaleren.
- Når der kommer et andet indgående opkald på den anden enhed (nummer to), mens du snakker under det første opkald via højttaleren, høres der en ringetone fra den anden enhed.
Ved at afslutte opkaldet på det første udstyr hører du en ringetone på det andet udstyr via højttaleren.

Tip!

- Så længe BLUETOOTH-funktionen er aktiveret på et BLUETOOTH-udstyr, som tidligere har været tilsluttet med højttaleren, gentilsluttes højttaleren med udstyret, lige efter højttaleren er tændt.
- Med appen "Sony | Sound Connect" kan du etablere/frakoble BLUETOOTH-forbindelser, ophæve sammenkædning for BLUETOOTH-enheder og meget andet.

Bemærk!

- Når du anvender Stereopar-funktionen, kan du ikke anvende multipunkttilslutningsfunktionen.
- Afhængigt af BLUETOOTH-udstyret er du muligvis ikke i stand til at anvende multipunkttilslutningsfunktionen.
- Multipunkttilslutningen kan ikke deaktiveres.

Relateret emne

- [Nem tilslutning til BLUETOOTH-enheder med appen "Sony | Sound Connect" via en BLUETOOTH-forbindelse](#)
- [Parring og tilslutning med BLUETOOTH-udstyr](#)
- [Tilslutning med en computer via en BLUETOOTH-tilslutning \(Windows®\)](#)
- [Tilslutning med en computer via en BLUETOOTH-tilslutning \(Mac\)](#)

Trådløs højttaler
LinkBuds Speaker

Lytning til musik på et udstyr via en BLUETOOTH-tilslutning

Du kan nyde lytning til musik fra et BLUETOOTH-udstyr og betjene det med højttaleren via en BLUETOOTH-tilslutning, hvis det understøtter de følgende BLUETOOTH-profiler.

A2DP (Advanced Audio Distribution Profile)

Gør dig i stand til trådløst at nyde lydindhold i høj kvalitet.

AVRCP (Audio Video Remote Control Profile)

Gør dig i stand til at justere lydstyrken og betjene afspilning, pause eller at springe til begyndelsen af det næste/aktuelle spor.

Betjeneringer kan muligvis variere afhængigt af BLUETOOTH-udstyret. Se også den betjeningsvejledning som fulgte med BLUETOOTH-udstyret.

Bemærk!

- Sørg på forhånd for, at lydstyrken på BLUETOOTH-udstyret og højttaleren er indstillet til et moderat niveau for at undgå en pludselig høj lydudgang fra højttaleren. Afhængigt af BLUETOOTH-udstyret er justering af lydstyrken på højttaleren muligvis ikke mulig på BLUETOOTH-udstyret, mens afspilning på udstyret er stoppet/sat på pause.

1 Tilslut højttaleren med BLUETOOTH-udstyret.

Når BLUETOOTH-tilslutningen er oprettet, hører du meddelelseslyden fra højttaleren, og aktiviteten af  (BLUETOOTH)-indikatoren skifter fra at blinke til at lyse.

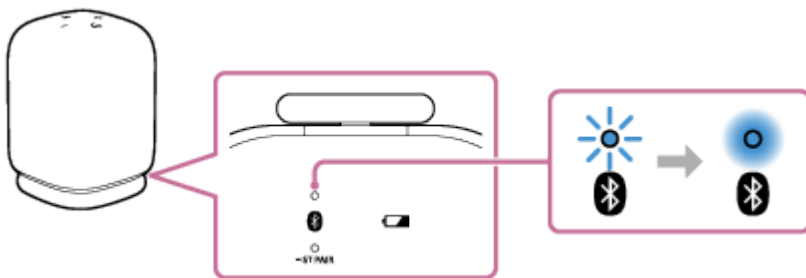

2 Start afspilning på BLUETOOTH-udstyret.

3 Juster lydstyrken ved at trykke på +/- (lydstyrke)-knapperne på højttaleren eller betjene BLUETOOTH-udstyret.

Når du trykker på +/- (lydstyrke)-knapperne på højttaleren eller justerer lydstyrken på BLUETOOTH-enheden, blinker statusindikatoren én gang eller 3 gange.

Afhængigt af den BLUETOOTH-enhed, som du anvender, blinker statusindikatoren på højttaleren muligvis ikke, selv ikke hvis du justerer lydstyrken på BLUETOOTH-enheden.

Tryk og hold på +/- (lydstyrke)-knapperne for hurtige justeringer.

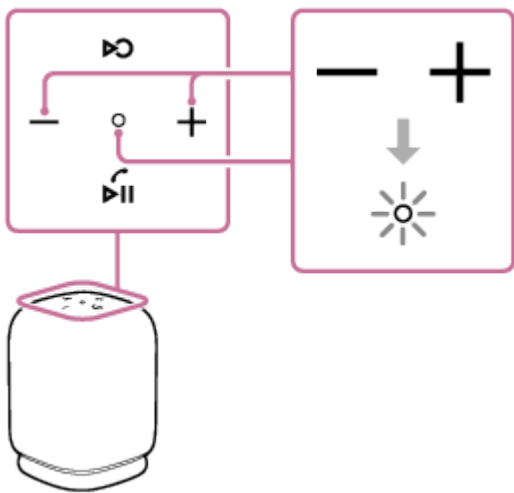

Under afspilning kan du anvende ►|| (afspil)/ ↻ (opkald)-knappen til at udføre de følgende betjeninger.

Pause

Tryk på ►|| (afspil)/ ↻ (opkald)-knappen under afspilning for at sætte på pause. Tryk på den igen for at annullere pause.

Spring til begyndelsen af det næste spor

Tryk på ►|| (afspil)/ ↻ (opkald)-knappen hurtigt to gange under afspilning.

Spring til begyndelsen af det aktuelle eller forrige spor*

Tryk på ►|| (afspil)/ ↻ (opkald)-knappen hurtigt 3 gange under afspilning.

* Betjeningerne ovenfor varierer afhængigt af det BLUETOOTH-udstyr, som er i brug.

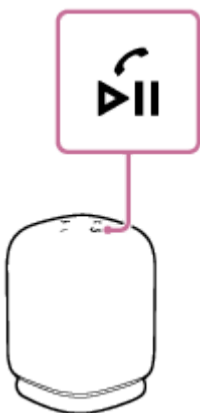

Tip!

- Så længe højttaleren er tilsluttet til en stikkontakt vha. en USB AC-adapter (kommercielt tilgængelig), er højttalerens indbyggede batteri i stand til at oplade sig selv, selv under musikafspilning fra højttaleren. Men afhængigt af typen eller specifikationerne af USB AC-adapteren eller brugen af højttaleren kan det tage lang tid, før opladningen gennemføres. Når du har til hensigt at anvende højttaleren, mens du oplader batteriet, skal du skrue ned for højttalerens lydstyrke, eller slukke for højttaleren og lade batteriet lades helt op, inden du anvender højttaleren.
- Højttaleren understøtter indholdsbeskyttelse med SCMS-T-metoden. Du kan lytte til musik (eller lyd) fra den smartphone eller mobiltelefon, som understøtter SCMS-T-metoden, gennem højttaleren.
- Når du indstiller lydstyrken til det største eller mindste niveau på højttaleren, hører du notifikationslyden fra højttaleren, og statusindikatoren blinker 3 gange.

Bemærk!

- Hvis kommunikationsforholdene er dårlige, kan BLUETOOTH-udstyret muligvis reagere forkert på betjeningerne på højttaleren.

- Når du anvender på et sted med en høj temperatur, kan lydstyrken muligvis forringes for at beskytte det indbyggede batteri.
- Når det indbyggede batteri er ved at være lavt, reduceres den maksimale højttalerlydstyrke.
- Afhængigt af BLUETOOTH-udstyret kan det være nødvendigt at justere lydstyrken eller indstille lydudgangsindstillingen på det tilsluttede udstyr.
- Støj eller lydafbrydelse kan forekomme afhængigt af BLUETOOTH-udstyret tilsluttet med højttaleren, kommunikationsmiljøet eller driftsmiljøet.

Relateret emne

- [Opladning af højttaleren](#)
- [Afbrydelse af BLUETOOTH-tilslutningen \(Efter brug\)](#)

5-060-905-91(1) Copyright 2024 Sony Corporation

Trådløs højttaler
LinkBuds Speaker

Valg af kvaliteten for musikafspilning via en BLUETOOTH-tilslutning (Codec)

"Prioritér lyd kvalitet"- og "Prioritér stabil forbindelse"-præferencerne er til rådighed på højttaleren for BLUETOOTH-tilslutningskvaliteten. Præferencen "Prioritér lyd kvalitet" giver kompatibilitet ikke bare med SBC, men også med AAC for musikafspilning af høj lyd kvalitet, hvorimod præferencen "Prioritér stabil forbindelse" muliggør musikafspilning via mere stabile BLUETOOTH-tilslutninger. "Prioritér lyd kvalitet"-præferencen er valgt på købstidspunktet.

- Prioritér lyd kvalitet (standardindstilling): Optimal codec vælges automatisk mellem AAC og SBC.
- Prioritér stabil forbindelse: SBC er valgt.

1 Tænd for højttaleren.

Statusindikatoren begynder at lyse hvidt.

2 Start appen "Sony | Sound Connect".

3 Vælg én af præferencerne for codec gennem [Bluetooth Connection Quality]: [Prioritize Sound Quality] eller [Prioritize Stable Connection].

Tip!

- Når du anvender Stereopar-funktionen, skifter codec'en automatisk til SBC.

Bemærk!

- Mens "Prioritér lyd kvalitet"-præferencen er valgt, kan der muligvis opstå støj eller lydafbrydelse afhængigt af indstillingen af dit BLUETOOTH-udstyr og omgivelsernes forhold. I sådan et tilfælde skal du ændre BLUETOOTH-tilslutningskvaliteten til "Prioritér stabil forbindelse"-præferencen.

Relateret emne

- [Brug af BLUETOOTH-standbyfunktionen \(automatisk tænding\)](#)
- [Understøttede codecs](#)
- [Dette kan du bruge appen "Sony | Sound Connect" til](#)

Trådløs højttaler
LinkBuds Speaker

Understøttede kodecs

En kodec er en lydkodningsalgoritme anvendt til trådløs transmittning af lyd via BLUETOOTH-forbindelser. Højttaleren understøtter følgende 2 kodecs for musikafspilning via en A2DP-tilslutning: SBC og AAC.

- SBC
Dette er en forkortelse for Subband Codec.
SBC er den standard lydkodningsteknologi anvendt af BLUETOOTH-udstyr.
- AAC
Dette er en forkortelse for Advanced Audio Coding.
AAC anvendes hovedsageligt af Apple-produkter, som fx iPhone, der kan give en højere lyd kvalitet end den for SBC.

Når musik i en af de ovenstående kodecs transmitteres fra et forbundet udstyr, skifter højttaleren automatisk til den kodec og afspiller musikken i det samme kodec.

Hvis det forbundne udstyr understøtter en kodec af en højere lyd kvalitet end SBC, behøver du muligvis at indstille udstyret på forhånd, for at du kan nyde musik med den ønskede kodec fra de understøttede kodecs.

Se den betjeningsvejledning, som følger med udstyret, angående indstillingen af kodec'en.

Relateret emne

- [Valg af kvaliteten for musikafspilning via en BLUETOOTH-tilslutning \(Kodec\)](#)

Trådløs højttaler
LinkBuds Speaker

Afbrydelse af BLUETOOTH-tilslutningen (Efter brug)

Når du afslutter afspilning af musik med BLUETOOTH-udstyret, skal du udføre en af de følgende betjeninger for at afbryde BLUETOOTH-tilslutningen.

Når BLUETOOTH-tilslutningen er afbrudt, kan du høre meddelelseslyden fra højttaleren.

- Sluk for BLUETOOTH-funktionen på BLUETOOTH-udstyret.
For detaljer skal du se den betjeningsvejledning, som følger med udstyret.
- Sluk for BLUETOOTH-udstyret.
- Sluk for højttaleren.

Tip!

- Hvis du, når du anvender Stereopar-funktionen, slukker for den ene højttaler, slukkes den anden højttaler automatisk. BLUETOOTH-tilslutningen mellem dem afbrydes.
- Når du afslutter afspilning af musik, BLUETOOTH-tilslutningen muligvis afbrydes automatisk afhængigt af BLUETOOTH-udstyret.

Relateret emne

- [Slukning for strømmen](#)
- [Automatisk strøm fra-funktion \(strømbesparende\)](#)
- [Dette kan du bruge appen "Sony | Sound Connect" til](#)

Trådløs højttaler
LinkBuds Speaker

Brug af Quick Access

Med Quick Access kan du afspille indhold på appen, der er knyttet til  (Quick Access)-knappen, blot ved at trykke på knappen på højttaleren.

1 Tænd for højttaleren.

Statusindikatoren begynder at lyse hvidt.

2 Start appen "Sony | Sound Connect" på din smartphone.

3 Tilknyt apps til tjenester for at oprette forbindelse gennem (Settings) på skærmen [Quick Access].



Du kan både tilknytte appen for en anden tjeneste til handlingen for enkelttryk på  (Quick Access)-knappen og til handlingen for dobbelttryk på knappen.

4 Start én af de apps, der er knyttet til (Quick Access)-knappen.

5 Tryk på (Quick Access)-knappen på højttaleren.

Nu kan du udføre tjenesterne i de tilknyttede apps.

Tip!

- Anvendelse af Quick Access kræver installation af apps for de forbundne tjenester på din smartphone og forbindelse til internettet. Alt efter appen er det også nødvendigt at logge på appen.
- Hvis du betjener højttaleren uden at tilknytte en app til  (Quick Access)-knappen, hører du stemmevejledningen (The Quick Access is not set. Please open the Sound Connect and check the Quick Access settings. (Quick Access indstilles ikke. Åbn Sound Connect, og kontrollér indstillingerne for Quick Access.)) fra højttaleren.
- Hvis du betjener højttaleren, mens forbindelserne mellem Quick Access og tjenesterne er deaktiveret på appen "Sony | Sound Connect", hører du stemmevejledningen (Launch the Sound Connect to activate Service Link. (Start Sound Connect for at aktivere Servicelink.)) fra højttaleren.
- Hvis du trykker på  (Quick Access)-knappen på højttaleren, mens de apps, der knyttet til knappen, ikke kører, hører du stemmevejledningen (App assigned to the Quick Access is not launched on the mobile device. (Den app, der er knyttet til Quick Access startes ikke på mobilenheden.)) fra højttaleren.

Bemærk!

- I visse lande og områder er forskellige tjenester tilgængelige for forbindelse til Quick Access.

Trådløs højttaler
LinkBuds Speaker

Nyd problemfri afspilning ved hjælp af de forbundne hovedtelefoner af mærket Sony (Auto Switch)

Du kan nyde trådløs afspilning, mens lydudgangskilden automatisk skifter mellem de Auto Switch-kompatible hovedtelefoner og højttaleren uden at betjene hovedtelefonerne eller højttaleren.

For detaljer om Auto Switch-kompatible enheder skal du se den følgende internetadresse.

https://www.sony.net/asw_comp_hp

Før anvendelse af Auto Switch skal du sørge for, at:

- Appen "Sony | Sound Connect" er installeret på din smartphone.
- Softwareversionerne på din højttaler og dine hovedtelefoner er opdaterede.
- BLUETOOTH-standbyfunktionen er aktiv på din højttaler (standardindstilling).

1 Tænd for højttaleren.

Statusindikatoren begynder at lyse hvidt.

2 Start appen "Sony | Sound Connect" på din smartphone.

Start appen "Sony | Sound Connect" på smartphonen, og følg derefter instruktionerne på skærmen for at etablere forbindelse med højttaleren. Når forbindelsen er etableret, registreres højttaleren på appen "Sony | Sound Connect".

3 Sluk for højttaleren.

Tryk på  (strøm)-knappen på højttaleren for at slukke for strømmen.

4 Etablér forbindelse mellem de Auto Switch-kompatible hovedtelefoner og appen "Sony | Sound Connect", og angiv derefter Auto Switch-indstillingerne.

Du kan kun angive Auto Switch-indstillingerne gennem indstillingskærmen for hovedtelefonerne på appen "Sony | Sound Connect".

Tryk på [System] - [Auto Switch] på smartphonen, og følg derefter instruktionerne på skærmen for at etablere en forbindelse med [LinkBuds Speaker].

5 Start afspilning af musik på din smartphone.

Begynd at afspille musik på den smartphone, som appen "Sony | Sound Connect" er installeret på, og Auto Switch-indstillingerne angives.

Mens musikafspilning fra højttaleren er i gang, skifter lydudgangskilden for musikafspilning automatisk til hovedtelefonerne, hvis du tager hovedtelefonerne på.

Mens musikafspilning fra hovedtelefonerne er i gang, skifter lydudgangskilden for musikafspilning automatisk til højttaleren, hvis du slukker for hovedtelefonerne*.

Hvis lydudgangskilden ikke skifter som forventet, skal du prøve at bringe højttaleren og hovedtelefonerne tættere på hinanden.

* Funktionerne på hovedtelefonerne varierer afhængigt af modellen af hovedtelefonerne.

For at justere lydstyrken

Justér lydstyrken på de hovedtelefoner eller den højttaler, der anvendes til afspilning.

Denne justering ændrer ikke indstillingerne for lydstyrke på de hovedtelefoner eller den højttaler, der anvendes til afspilning.

For at deaktivere Auto Switch

Annullér forbindelsen til Auto Switch gennem indstillingsskærmen for hovedtelefonerne på appen "Sony | Sound Connect". Initialisering af højttaleren eller de forbundne hovedtelefoner annullerer også forbindelsen.

Tip!

- Når du ikke ønsker at lydudgangskilden skal skifte automatisk, skal du på forhånd sætte musikafspilningen på pause på smartphonen.

Bemærk!

- Mens du er på farten, kan det ske, at din højttaler uventet tænder og afspiller musik. Før du tager afsted, skal du sørge for at annullere forbindelsen til Auto Switch gennem indstillingsskærmen for hovedtelefonerne for appen "Sony | Sound Connect".
- Auto Switch fungerer ikke for håndfri funktion på den tilsluttede smartphone.
- Når lydudgangskilden for musikafspilning skiftes fra højttaleren til hovedtelefonerne af Auto Switch, slår frakobling af BLUETOOTH-forbindelsen mellem højttaleren og smartphonen automatisk højttaleren fra, selv mens Automatisk strøm fra-funktionen er deaktiveret.

Trådløs højttaler
LinkBuds Speaker

Trådløs lytning til musik med 2 højttalere (Stereopar-funktion)

Der kræves 2 LinkBuds Speaker-enheder for at anvende Stereopar-funktionen. Ved at tilslutte 2 højttalere via BLUETOOTH-tilslutning kan du nyde mere kraftfuld lyd.

2 højttalere, der er tilsluttet via en BLUETOOTH-forbindelse afspiller lyd i stereo, hvor én højttaler afspiller lyden på højre kanal (højre side), og den anden afspiller lyden på venstre kanal (venstre side).

Sikr dig følgende, inden du betjener højttaleren:

- Opdater den præinstallerede software til den seneste version på hver enkelt højttaler, som skal tilsluttes med funktionen.
(For detaljer om opdateringsproceduren, se "[Sådan holdes softwaren opdateret \(for komfortabel brug af højttaleren\)](#)".)
- Ved opsætning af højttalerne til Stereopar-funktion skal du sørge for, at de 2 højttalere, der skal tilsluttes med funktionen, er placeret inden for 1 m fra hinanden. Stop musikafspilning, hvis den er ved at afspilles.
- Når du afspiller musik, skal du sørge for, at alle de enheder, der skal tilsluttes med funktionen, er placeret inden for 30 m i dit synsfelt.
Maksimal kommunikationsrækkevidde kan muligvis forkortes under følgende forhold.
 - Der er en genstand som fx en person, metal eller væg mellem højttaleren og BLUETOOTH-udstyret.
 - Der anvendes en trådløs LAN-enhed i nærheden af højttaleren.
 - Der anvendes en mikroovn i nærheden af højttaleren.
 - Der anvendes en enhed, som udvikler elektromagnetisk stråling i nærheden af højttaleren.

1 Placer 2 højttalere inden for 1 m af hinanden og tænd derefter for begge højttalere.

Statusindikatoren begynder at lyse.

📶 (BLUETOOTH)-indikatoren blinker langsomt.

Hvis BLUETOOTH-udstyret, som tidligere har været tilsluttet, er i nærheden, kan højttaleren være blevet tilsluttet til udstyret automatisk, og derfor lyser 📶 (BLUETOOTH)-indikatoren muligvis. I dette tilfælde skal du slukke for BLUETOOTH-funktionen på BLUETOOTH-udstyret eller slukke for BLUETOOTH-udstyret.

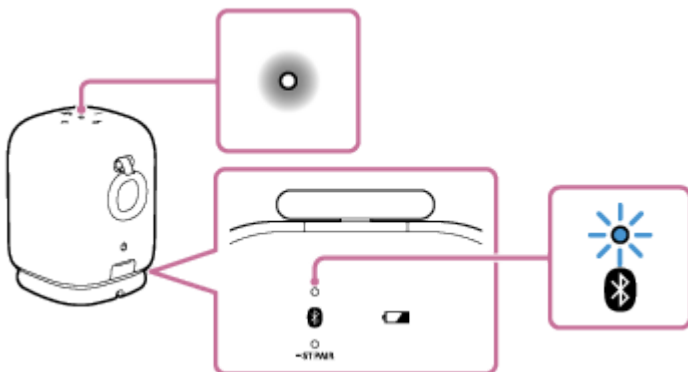

Når højttaleren ikke har nogen parringsinformation, fx når du anvender BLUETOOTH-funktionen for første gang efter anskaffelsen, bliver 📶 (BLUETOOTH)-indikatoren ved at dobbeltblinke blåt.

2 På én af højttalerne* skal du trykke og holde på 📶 (BLUETOOTH)/ ST PAIR (Stereopar)-knappen i omkring 2 sekunder.

* Når Auto Switch eller én af Auto Play aktiveres på én af de 2 højttalere; den med den aktive funktion.

Du hører meddelelseslyden, og  (BLUETOOTH)-indikatoren og ST PAIR (Stereopar)-indikatoren blinker. Efter ca. 5 sekunder vil ST PAIR (Stereopar)-indikatoren stoppe med at blinke og forblive tændt.

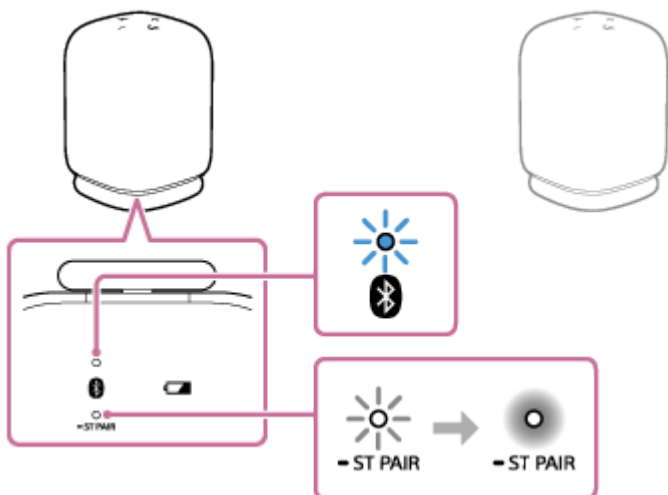

- 3** På den anden højttaler skal du trykke og holde på  (BLUETOOTH)/  ST PAIR (Stereopar)-knappen i ca. 2 sekunder.

 (BLUETOOTH)-indikatoren og ST PAIR (Stereopar)-indikatoren blinker.

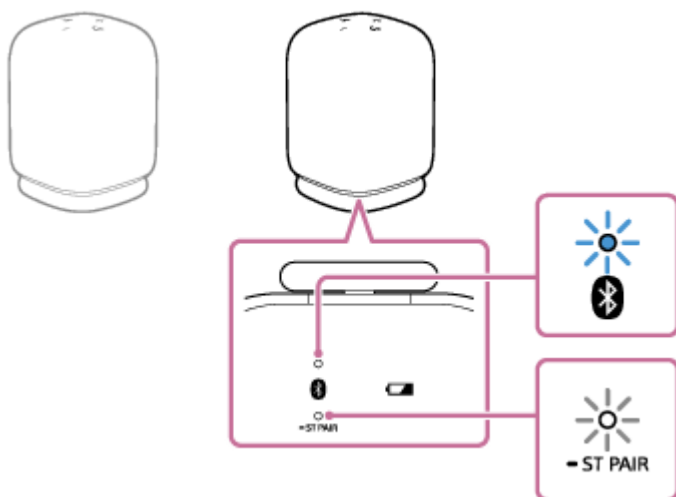

- 4** Kontroller statussen af indikatoren på hver af de 2 højttalere.

Når højttalerne er tilsluttet med stereopar-funktionen, hører du stemmevejledningen (Left/Right (Venstre/Højre)) fra højttaleren, derefter forbliver ST PAIR (Stereopar)-indikatorerne tændt på begge højttalere, og  (BLUETOOTH)-indikatoren på den anden højttaler slukker.

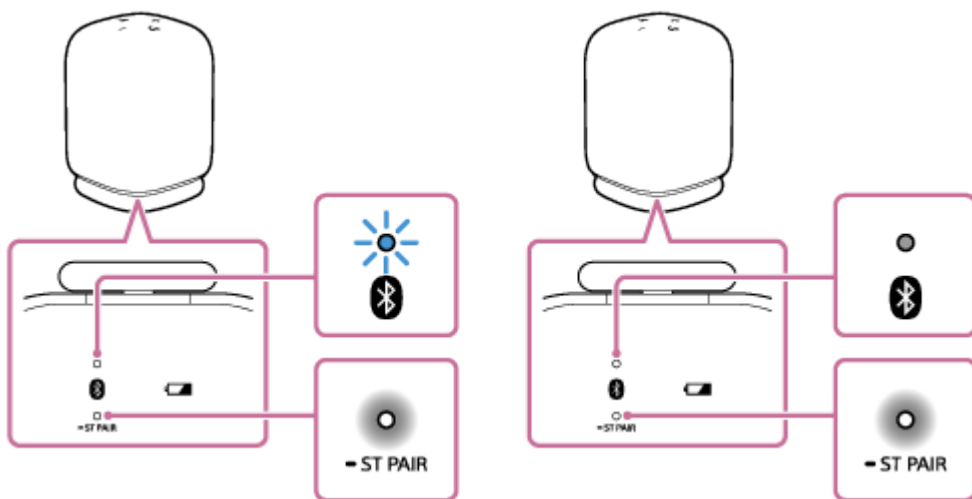

Tip!

- Når de 2 højttalere tilsluttes øjeblikkeligt med stereopar-funktionen, blinker  (BLUETOOTH)-indikatoren ST PAIR (Stereopar)-indikatoren muligvis ikke, og ST PAIR (Stereopar)-indikatoren lyser muligvis i stedet.
- Opsæt den anden højttaler inden for 1 minut. Hvis du ikke opsætter den inden for 1 minut, annulleres indstillingen af den første højttaler.

5 Betjen den højttaler, hvorpå (BLUETOOTH)-indikatoren blinker, for at etablere en BLUETOOTH-forbindelse med en BLUETOOTH-enhed.

Når BLUETOOTH-tilslutningen er oprettet, hører du meddelelseslyden fra højttaleren, og aktiviteten af  (BLUETOOTH)-indikatoren skifter fra at blinke til at lyse.

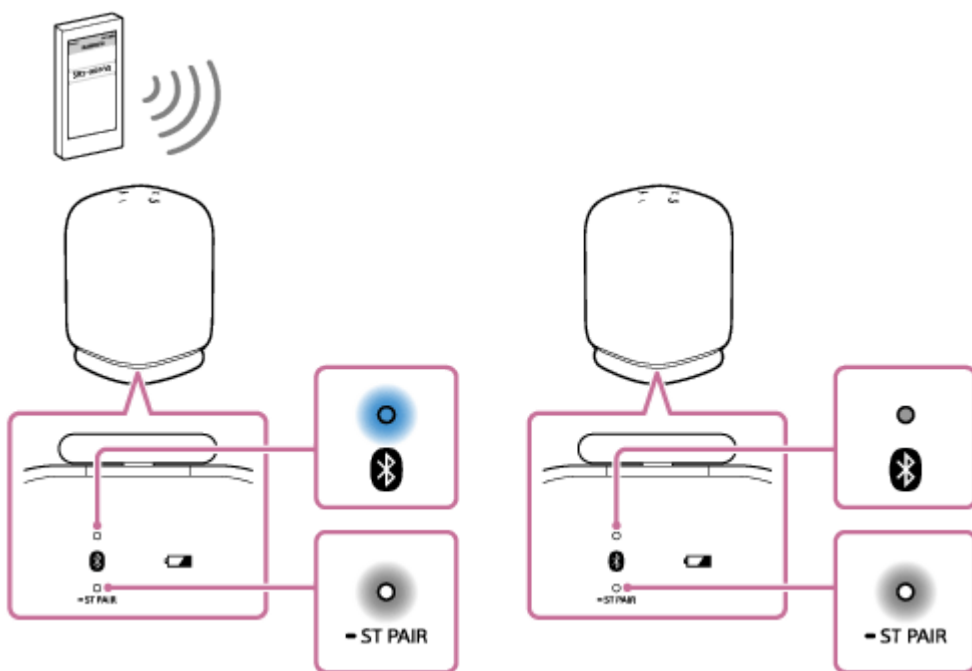

6 Start afspilning på BLUETOOTH-enheden, og justér lydstyrken til et tilstrækkeligt niveau.

7 Tryk på +/- (lydstyrke)-knapperne på højttalerne for at justere lydstyrken.



Lydjustering af én højttaler afspejles på den anden.

For stereoafspilning er højttaleren med den tændte  (BLUETOOTH)-indikator indstillet til den venstre kanal (venstre side).

Tip!

- Når du foretager eller modtager et opkald, skal du kun betjene den højttaler med den tændte  (BLUETOOTH)-indikator.
- Hvis der er noget andet BLUETOOTH-udstyr, som fx en BLUETOOTH-mus eller et BLUETOOTH-tastatur, tilsluttet til det BLUETOOTH-udstyr, som er forbundet med højttaleren, kan der forekomme forvrængede lyde eller støj i udgangen fra højttaleren. I dette tilfælde skal du afbryde BLUETOOTH-forbindelsen mellem BLUETOOTH-udstyret og andet BLUETOOTH-udstyr.
- Når du anvender Stereopar-funktionen, skifter kodec'en automatisk til SBC.
- Slukning for højttalerne slukker ikke Stereopar-funktionen. Når én af højttalerne tændes igen, forsøger den at oprette en forbindelse med Stereopar-funktionen. For at anvende Stereopar-funktionen skal du tænde for den anden højttaler inden for 1 minut. Men når BLUETOOTH-standbyfunktionen forbliver aktiv på begge højttalere, vil tænding af én af højttalerne automatisk tænde for den anden og oprette en tilslutning for Stereopar-funktionen mellem højttalerne.
- Hvis du hører stemmevejledningen (The Stereo Pair is not available. Please open the Sound Connect and update the speaker software. (Stereopar er ikke tilgængeligt. Åbn Sound Connect, og opdatér højttalerens software.)), er versionen af højttalerens software gammel, og Stereopar-funktionen kan ikke anvendes. Opmålt softwaren.

Bemærk!

- Efter du har genstartet eller initialiseret en af højttalerne, mens stereopar-funktionen er aktiveret, skal du sørge for at trykke på  (BLUETOOTH)/  ST PAIR (Stereopar)-knappen på den anden højttaler for at afbryde Stereopar-funktionen. Hvis du fortsætter med at anvende højttaleren uden at afbryde Stereopar-funktionen, vil du få et problem, som fx ikke at kunne oprette en BLUETOOTH-tilslutning eller en lydafbrydelse.
- Mens Stereopar-funktionen er aktiveret, mislykkes ethvert forsøg, der gøres fra den tilsluttede BLUETOOTH-enhed, på at starte den anden højttaler.
- Opsætning af en højttaler som anden højttaler for Stereopar-funktionen gendanner nogle af Auto Play-indstillingerne på højttaleren til standardindstillingerne. I så fald skal du angive Auto Play-indstillingerne forfra igen ved hjælp af appen "Sony | Sound Connect".

Relateret emne

- [Dette kan du bruge appen "Sony | Sound Connect" til](#)
- [Sådan holdes softwaren opdateret \(for komfortabel brug af højttaleren\)](#)

Afbrydelse af stereopar-funktionen

For at afbryde Stereopar-funktionen skal du følge proceduren nedenfor.

- 1 Tryk og hold på  (BLUETOOTH)/  ST PAIR (Stereopar)-knappen på den ene af højttalerne i ca. 2 sekunder, indtil du hører meddelelseslyden.

ST PAIR (Stereopar)-indikatoren slukker.

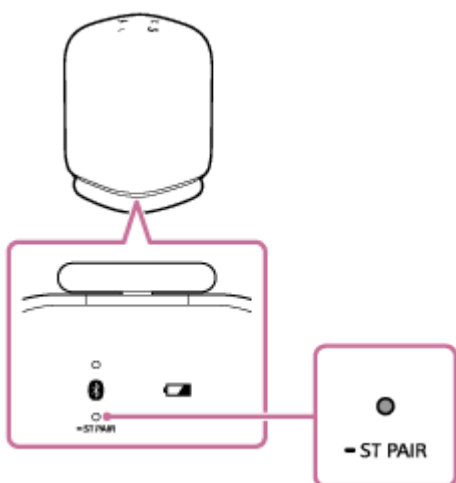

Tip!

- Slukning for højttaleren afbryder ikke Stereopar-funktionen. Når højttaleren tændes igen, forsøger den at oprette en tilslutning med stereopar-funktionen. For at anvende stereopar-funktionen skal du tænde for højttaleren inden for 1 minut.

Relateret emne

- [Trådløs lytning til musik med 2 højttalere \(Stereopar-funktion\)](#)

Trådløs højttaler
LinkBuds Speaker

Foretagelse af et videoopkald på en computer

Under et videoopkald på en computer kan du anvende højttaleren til trådløs telefonsamtale.

1 Tilslut højttaleren med en computer via en BLUETOOTH-tilslutning.

2 Start et videoopkaldsprogram på computeren.

3 Se indstillingerne ^{*1} for videoopkaldsprogrammet.

- For videoopkald på computeren skal du ikke vælge BLUETOOTH-profilen for musikafspilning (A2DP) men den for telefonsamtale (HFP/HSP-tilslutning). Mens BLUETOOTH-profilen for musikafspilning (A2DP-tilslutning) er valgt, er telefonsamtale muligvis ikke til rådighed.
- For højttalerindstillingerne vælges [Headset earphone (LinkBuds Speaker Hands-Free)]^{*2}, BLUETOOTH-profilen for telefonsamtale (HFP/HSP-tilslutning). ([Speakers (LinkBuds Speaker Stereo)]^{*2} er BLUETOOTH-profilen for musikafspilning.)
- For mikrofonindstillingerne vælges [Headset microphone (LinkBuds Speaker Hands-Free)]^{*2}, BLUETOOTH-profilen for telefonsamtale (HFP/HSP-tilslutning).
- Afhængigt af dit videoopkaldsprogram er valg af [Headset earphone (LinkBuds Speaker Hands-Free)]^{*2} eller [Headset microphone (LinkBuds Speaker Hands-Free)]^{*2}, BLUETOOTH-profilen for telefonsamtale (HFP/HSP-tilslutning), eller [Speakers (LinkBuds Speaker Stereo)]^{*2}, BLUETOOTH-profilen for musikafspilning (A2DP-tilslutning) muligvis ikke til rådighed for højttaler- eller mikrofonindstillingerne, og der vises muligvis kun [LinkBuds Speaker]. I sådan et tilfælde skal du vælge [LinkBuds Speaker].
- Se kundesupportwebsiden angående ofte stillede spørgsmål og svarene på dem.

*1 Afhængigt af dit videoopkaldsprogram er denne funktion muligvis ikke til rådighed.

*2 Mærkater kan muligvis variere afhængigt af din computer eller dit videoopkaldsprogram.

Tip!

- Når du ikke kan få vist indstillingerne for videoopkaldsprogrammet eller vælge [Headset earphone (LinkBuds Speaker Hands-Free)] eller [Headset microphone (LinkBuds Speaker Hands-Free)], BLUETOOTH-profilen for telefonsamtale (HFP/HSP-tilslutning), skal du vælge [Headset earphone (LinkBuds Speaker Hands-Free)] eller [Headset microphone (LinkBuds Speaker Hands-Free)] for indstillingerne på computeren, og derefter oprette en tilslutning. For detaljer skal du se følgende emner.
 - [Tilslutning med en computer via en BLUETOOTH-tilslutning \(Windows®\)](#)
 - [Tilslutning med en computer via en BLUETOOTH-tilslutning \(Mac\)](#)
- På en Mac-computer anvendes både BLUETOOTH-profilerne for musikafspilning (A2DP) og telefonsamtale (HFP/HSP-tilslutning) til videoopkald og valg af profil er ikke nødvendig.

Bemærk!

- Når højttaleren er tilsluttet med en Mac-computer og en smartphone i en multipunktstilslutning, fungerer videoopkaldsprogrammet muligvis ikke korrekt. I sådan et tilfælde skal du afbryde BLUETOOTH-tilslutningen mellem højttaleren og smartphonen.

Relateret emne

- [Tilslutning af højttaleren samtidigt med 2 BLUETOOTH-udstyr \(multipunkttilslutning\)](#)
- [Afbrydelse af BLUETOOTH-tilslutningen \(Efter brug\)](#)
- [Fejlfinding](#)

5-060-905-91(1) Copyright 2024 Sony Corporation

Trådløs højttaler
LinkBuds Speaker

Modtagelse af et opkald

Du kan nyde håndfri opkald med en smartphone eller mobiltelefon, som understøtter BLUETOOTH-profilen HFP (Hands-free Profile) eller HSP (Headset Profile) via en BLUETOOTH-forbindelse.

- Hvis din smartphone eller mobiltelefon understøtter både HFP og HSP, skal du indstille den til HFP.
- Betjeneringer kan muligvis variere afhængigt af smartphonen eller mobiltelefonen. Se den betjeningsvejledning, som fulgte med smartphonen eller mobiltelefonen.

Om ringetoner

Når der kommer et indgående opkald, sættes afspilningen på pause, og der høres en ringetone via højttaleren. Ringetonen varierer på følgende måder afhængigt af din smartphone eller mobiltelefon.

- Ringetone indstillet på højttaleren
- Ringetone indstillet på smartphonen eller mobiltelefonen
- Ringetone indstillet på smartphonen eller mobiltelefonen kun til brug for en BLUETOOTH-tilslutning

1 Tilslut højttaleren med en smartphone eller mobiltelefon.

Når BLUETOOTH-tilslutningen er oprettet, hører du meddelelseslyden fra højttaleren, og aktiviteten af  (BLUETOOTH)-indikatoren skifter fra at blinke til at lyse.

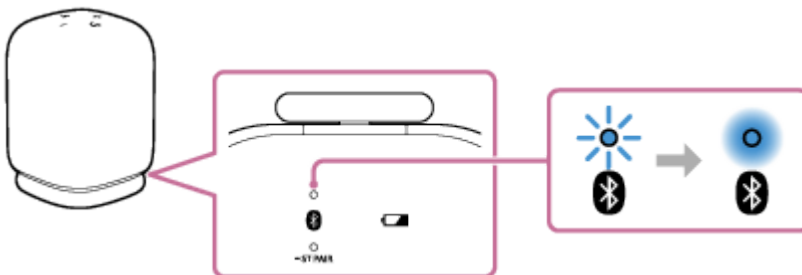

Når du anvender stereopar-funktionen

Tilslut til den højttaler vis  (BLUETOOTH)-indikator blinker blåt. I de følgende trin og betjeneringer under et håndfri opkald skal du betjene den højttaler, som er tilsluttet til smartphonen eller mobiltelefonen.

2 Tryk på (afspil)/ (opkald)-knappen når der modtages et opkald.

Snak ind i mikrofonen () på højttaleren.

Når der kommer et indgående opkald, sættes afspilningen på pause, og der høres en ringetone via højttaleren.

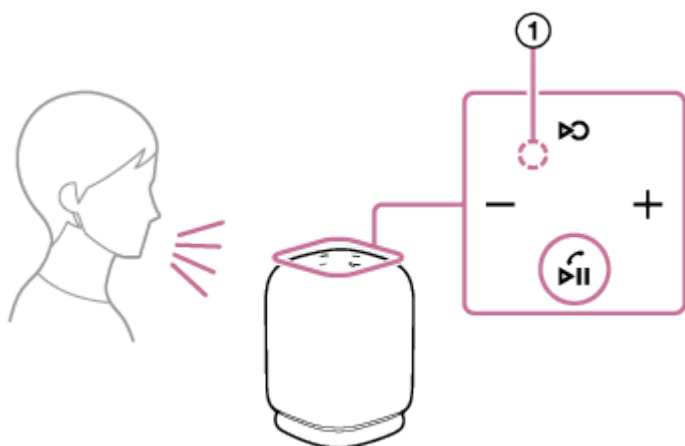

Hvis der ikke høres nogen tone via højttaleren

Højttaleren er muligvis ikke tilsluttet med en smartphone eller mobiltelefon med HFP eller HSP. Kontroller tilslutningsstatussen på smartphonen eller mobiltelefonen.

3 Mens telefonen ringer, eller der er en telefonsamtale i gang, skal du justere lydstyrken ved at trykke på -/+ (lydstyrke)-knapperne på højttaleren eller betjene smartphonen eller mobiltelefonen.

Når du trykker på -/+ (lydstyrke)-knapperne på højttaleren eller justerer lydstyrken på smartphonen eller mobiltelefonen, blinker statusindikatoren én gang eller 3 gange.

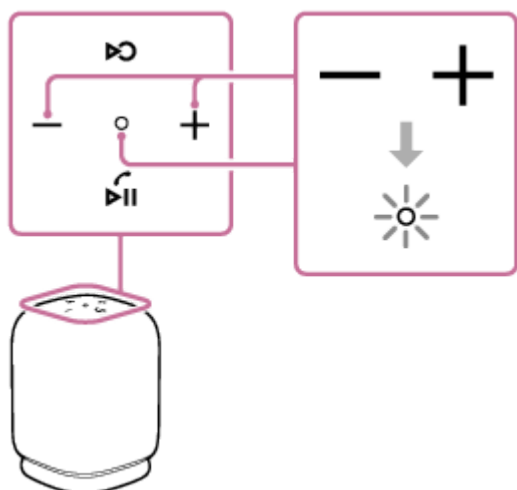

4 For at afslutte et opkald skal du trykke på ►|| (afspil)/ ◀ (opkald)-knappen.

Hvis du lyttede til musik inden opkaldet, vil afspilning genoptages, når opkaldet afsluttes. Hvis du afslutter et opkald ved at betjene smartphonen eller mobiltelefonen, vil afspilning også genoptages, når opkaldet afsluttes, hvis du lyttede til musik inden opkaldet.

Tip!

- Visse smartphones eller mobiltelefoner har en prioritet for brug af håndsæt ved modtagelse af et opkald. I tilfælde af HFP/HSP-tilslutningen skal du skifte opkaldsudstyret til højttaleren ved at betjene din smartphone eller mobiltelefon.
- Når personen, som ringer op, ikke kan høre, eller har svært ved at høre din stemme, skal du læne dig tættere på højttaleren, og derefter tale ind i mikrofonen.
- Lydstyrken på musikafspilning og opkald indstilles uafhængigt i højttaleren.

Bemærk!

- Når du anvender Stereopar-funktionen, udsendes lyden fra telefonopkaldet kun fra den højttaler med den blå lysende (BLUETOOTH)-indikator.
- Afhængigt af smartphonen eller mobiltelefonen sættes afspilningen muligvis ikke på pause, når der kommer et indgående opkald.
- Brug en smartphone eller mobiltelefon mindst 50 cm væk fra højttaleren. Der kan opstå støj, hvis højttaleren og smartphonen eller mobiltelefonen er for tæt på hinanden.
- Afhængigt af modellen af din smartphone eller mobiltelefon, operativsystemet eller installerede apps kan visse funktioner af håndfri opkald muligvis ikke anvendes korrekt.

Relateret emne

- [Parring og tilslutning med BLUETOOTH-udstyr](#)
- [Afbrydelse af BLUETOOTH-tilslutningen \(Efter brug\)](#)
- [Foretagelse af et opkald](#)

Foretagelse af et opkald

Du kan nyde håndfri opkald med en smartphone eller mobiltelefon, som understøtter BLUETOOTH-profilen HFP (Hands-free Profile) eller HSP (Headset Profile) via en BLUETOOTH-forbindelse.

- Hvis din smartphone eller mobiltelefon understøtter både HFP og HSP, skal du indstille den til HFP.
- Betjeninger kan muligvis variere afhængigt af smartphonen eller mobiltelefonen. Se den betjeningsvejledning, som fulgte med smartphonen eller mobiltelefonen.

1 Tilslut højttaleren med en smartphone eller mobiltelefon.

Når BLUETOOTH-tilslutningen er oprettet, hører du meddelelseslyden fra højttaleren, og aktiviteten af  (BLUETOOTH)-indikatoren skifter fra at blinke til at lyse.

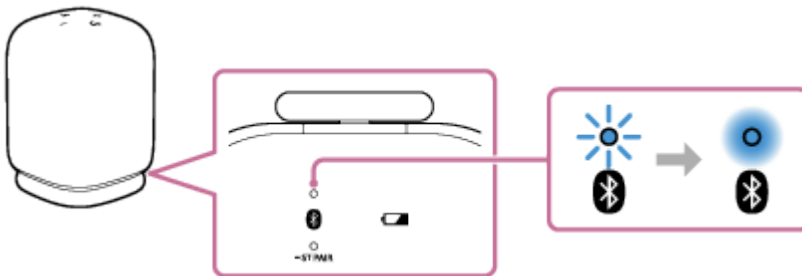

Når du anvender stereopar-funktionen

Tilslut til den højttaler vis  (BLUETOOTH)-indikator blinker blåt. I de følgende trin og betjeninger under et håndfri opkald skal du betjene den højttaler, som er tilsluttet til smartphonen eller mobiltelefonen.

2 Betjen smartphonen eller mobiltelefonen for at foretage et opkald.

Når du foretager et opkald, sættes afspilning på pause, og ringetonen høres via højttaleren. Når modtageren tager opkaldet, skal du tale ind i mikrofonen () på højttaleren.

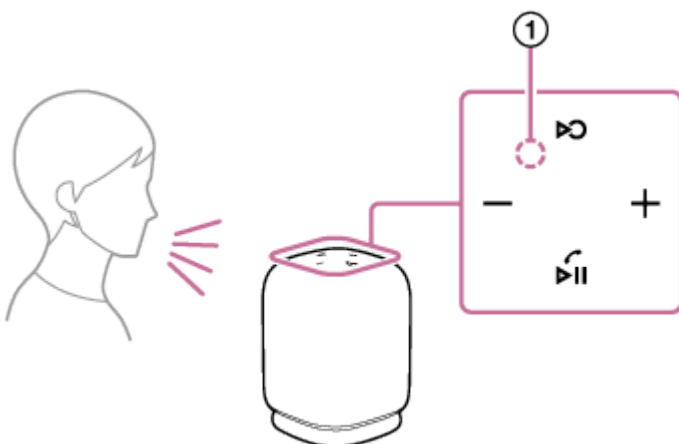

Hvis der ikke høres nogen ringetone via højttaleren

Højttaleren er muligvis ikke tilsluttet med en smartphone eller mobiltelefon med HFP eller HSP. Kontroller tilslutningsstatussen på smartphonen eller mobiltelefonen.

3 Mens telefonen ringer, eller der er en telefonsamtale i gang, skal du justere lydstyrken ved at trykke på –/+ (lydstyrke)-knapperne på højttaleren eller betjene smartphonen eller mobiltelefonen.

Når du trykker på –/+ (lydstyrke)-knapperne på højttaleren eller justerer lydstyrken på smartphonen eller mobiltelefonen, blinker statusindikatoren én gang eller 3 gange.

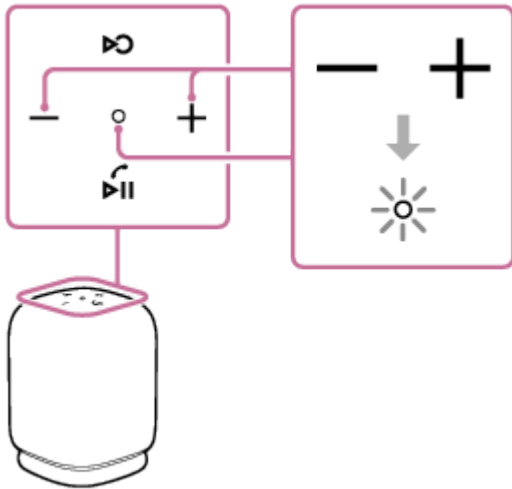

4 For at afslutte et opkald skal du trykke på ►|| (afspil)/ ◀ (opkald)-knappen.

Hvis du lyttede til musik inden opkaldet, vil afspilning genoptages, når opkaldet afsluttes. Hvis du afslutter et opkald ved at betjene smartphonen eller mobiltelefonen, vil afspilning også genoptages, når opkaldet afsluttes, hvis du lyttede til musik inden opkaldet.

Tip!

- Når personen, som modtager opkaldet, ikke kan høre, eller har svært ved at høre din stemme, skal du læne dig tættere på højttaleren, og derefter tale ind i mikrofonen.
- Lydstyrken på musikafspilning og opkald indstilles uafhængigt i højttaleren.

Bemærk!

- Når du anvender Stereopar-funktionen, udsendes lyden fra telefonopkaldet kun fra den højttaler med den blå lysende (BLUETOOTH)-indikator.
- Afhængigt af smartphonen eller mobiltelefonen sættes afspilningen ikke på pause, når du foretager et opkald.
- Brug en smartphone eller mobiltelefon mindst 50 cm væk fra højttaleren. Der kan opstå støj, hvis højttaleren og smartphonen eller mobiltelefonen er for tæt på hinanden.

Relateret emne

- [Parring og tilslutning med BLUETOOTH-udstyr](#)
- [Afbrydelse af BLUETOOTH-tilslutningen \(Efter brug\)](#)
- [Modtagelse af et opkald](#)

Trådløs højttaler
LinkBuds Speaker

Dette kan du bruge appen "Sony | Sound Connect" til

Mens den smartphone, som appen "Sony | Sound Connect" er installeret på, og højttaleren er forbundet via BLUETOOTH-forbindelse, er nedenfor anførte funktioner tilgængelige.

Betjeninger, som kan udføres på en højttaler med appen "Sony | Sound Connect"

- Opdatering af højttalerens software
- Aktivering/deaktivering af notifikationslyd og stemmevejledning
- Angivelse af Quick Access-indstillingerne
- Aktivering/deaktivering af forbindelserne til tjenester (Servicelink)
- Valg af Bluetooth-tilslutningskvalitet (Prioritér lyd kvalitet/Prioritér stabil forbindelse)
- Slukning af højttaleren
- Placering/anbringelse af højttaleren i/ud af batteribevaringstilstand
- Aktivering/deaktivering af Bluetooth-standby-funktionen
- Angivelse af Automatisk strøm fra-funktionsindstillingerne
- Skift af enhederne i multipunkttilslutning
- Visning af versionen af højttalerens software
- Visning af tilstanden for BLUETOOTH-forbindelsen mellem højttaler og smartphone
- Visning af codec for BLUETOOTH-forbindelse
- Visning af tilstanden for DSEE-funktionen
- Aktivering/deaktivering af DSEE-funktionen
- Visning af den resterende ladning på højttalerens genopladelige batteri
- Brugertilpasning af Equalizer-indstillingerne
- Start af musikafspilning/sætte musikafspilning på pause eller overspring til begyndelsen af det forrige/aktuelle/næste musiknummer
- Justering af lydstyrken for musikafspilning/telefonopkald
- Problemfri afspilning med de forbundne hovedtelefoner (Auto Switch)
- Angivelse af Auto Play-indstillingerne
- Nem sammenkædning

- Det, du kan betjene med appen "Sony | Sound Connect", varierer afhængigt af den tilsluttede enhed. Specifikationerne og designet af appen kan muligvis ændres uden varsel.

Relateret emne

- [Installation af appen "Sony | Sound Connect"](#)
- [Sådan holdes softwaren opdateret \(for komfortabel brug af højttaleren\)](#)
- [Valg af kvaliteten for musikafspilning via en BLUETOOTH-tilslutning \(Codec\)](#)
- [Brug af Quick Access](#)
- [Nyd problemfri afspilning ved hjælp af de forbundne hovedtelefoner af mærket Sony \(Auto Switch\)](#)
- [Tilslutning af højttaleren samtidigt med 2 BLUETOOTH-udstyr \(multipunkttilslutning\)](#)

5-060-905-91(1) Copyright 2024 Sony Corporation

Trådløs højttaler
LinkBuds Speaker

Installation af appen "Sony | Sound Connect"

- 1 Download appen "Sony | Sound Connect" fra Google Play-butikken App Store, og installér appen på din smartphone.



Sony Sound Connect 

- 2 Når installationen er fuldført, skal du starte appen "Sony | Sound Connect".
-

Relateret emne

- [Dette kan du bruge appen "Sony | Sound Connect" til](#)

Trådløs højtaler
LinkBuds Speaker

Adgang til supportoplysninger fra appen "Sony | Sound Connect"

Du kan få adgang til de seneste supportoplysninger i appen "Sony | Sound Connect".

- 1 Vælg [Help] på skærmen for appen "Sony | Sound Connect" for at åbne supportsiden.
- 2 Vælg det ønskede emne.

Trådløs højttaler
LinkBuds Speaker

Sådan holdes softwaren opdateret (for komfortabel brug af højttaleren)

Ved at anvende den seneste opdatering af højttalerens software ved hjælp af appen "Sony | Sound Connect", kan du både nyde nye funktioner og fejlfinde nogle problemer.

Sørg for at holde højttalerens software opdateret for at anvende højttaleren.

For detaljerede oplysninger om de seneste opdateringer til højttalerens software, og om hvordan en opdatering anvendes, skal du besøge vores hjemmeside, se notifikationer og de relevante oplysninger.

Mens [Download software automatically] er aktiveret på appen "Sony | Sound Connect", downloades og overføres opdateringer automatisk til højttaleren.

Du kan også anvende opdateringer til højttalerens software ved at følge nedenstående procedure.

- 1 **Download en opdatering fra serveren til din smartphone, hvor appen "Sony | Sound Connect" er installeret.**
- 2 **Overfør opdateringen fra din smartphone til højttaleren.**
- 3 **Opdatér højttalerens software ved at følge instruktionerne på skærmen.**

Bemærk!

- Når den smartphone, der anvendes til download og overførsel af opdateringer til højttaleren, har andre BLUETOOTH-enheder tilsluttet, skal du holde alle BLUETOOTH-enheder slukket, indtil opdateringsprocessen er færdig på højttaleren. Hvis de enheder, der er tilsluttet til smartphonen, er kompatible med Bluetooth Low Energy-standarden (herunder en bærbar enhed og et smartwatch), mislykkes opdateringsprocessen for højttalerens software muligvis.
- Hvis det ikke lykkes at køre opdateringsprocessen på højttaleren færdig, skal du gøre følgende og prøve igen.
 - På din smartphone skal du lukke alle apps undtagen appen "Sony | Sound Connect".
 - Oplad batterierne i højttaleren og din smartphone tilstrækkeligt til opdateringsprocessen.
 - Bring den højttaler og din smartphone, der anvendes til download og overførsel af opdateringer til højttaleren, tættest muligt på hinanden.
 - Flyt din smartphone væk fra andre trådløse LAN- og/eller BLUETOOTH-enheder ved opdatering.
 - Bring din smartphone ud af strømbesparelæstilstand*. Mens nogle smartphones er i strømbesparelæstilstand, lader de ikke opdateringsprocessen køre færdig alt efter versionen af styresystemet.
- Opdatering af højttalerens software gendanner nogle af Auto Play-indstillingerne til standardindstillingerne. I så fald skal du angive Auto Play-indstillingerne forfra igen ved hjælp af appen "Sony | Sound Connect".

* Tilstandsbetegnelsen varierer alt efter den smartphone, der anvendes.

Relateret emne

- [Dette kan du bruge appen "Sony | Sound Connect" til](#)

Trådløs højttaler
LinkBuds Speaker

Dette kan du bruge partnertjenester til

Ved at foretage indstillinger i appen "Sony | Sound Connect" kan du forbinde og anvende følgende tjenester* med højttaleren.



* Ovenfor er anført tilgængelige tjenester for forbindelse gældende fra oktober 2024.

For detaljerede oplysninger om de seneste tilgængelige tjenester for oprettelse af forbindelse og brugeroplevelser med de forbundne tjenester, se appen "Sony | Sound Connect".

- 1 Start appen "Sony | Sound Connect".
- 2 I appen "Sony | Sound Connect" skal du foretage indstillinger for hver af disse tjenester.

Tip!

- Fjernelse af forbindelse med tjenesterne gendanner nogle af Auto Play-indstillingerne til standardindstillingerne. I så fald skal du angive Auto Play-indstillingerne forfra igen ved hjælp af appen "Sony | Sound Connect".

Bemærk!

- De tjenester, der kan forbindes, afviger i visse lande og områder.
- Specifikationerne for den tjeneste, der kan forbindes, kan ændres uden varsel.
- Den tilsvarende app skal være installeret.
- For detaljer om Endel, se følgende internetadresse.
<https://endel.io/>
- For detaljer om Servicelink, se følgende internetadresse.
sony.net/servicelink

Relateret emne

- [Installation af appen "Sony | Sound Connect"](#)

Trådløs højttaler
LinkBuds Speaker

Brug af funktionen stemmestyring (Google™-app)

Ved at bruge Google-appfunktionen som følger med Android-smartphonen, kan du tale til højttalerens mikrofon for at betjene Android-smartphonen.

Det følgende viser, hvordan Google-appen anvendes.

1 Vælg Google-appen for [Assist App] i [Assist & Voice input].

På Android-smartphonen skal du vælge [Settings] - [Apps & notifications] - [Advanced] - [Default apps] - [Assist & Voice input] og vælge Google-appen for [Assist App].

Betjeningen ovenfor er et eksempel. For detaljer skal du se den betjeningsvejledning, som følger med Android-smartphonen.

For detaljer om Google-appen skal du se betjeningsvejledningen eller supportwebsiden for Android-smartphonen eller websiden for Google Play-butikken.

Bemærk!

- Den seneste version af appen er muligvis nødvendig.
- Google-appen aktiveres muligvis ikke fra højttaleren afhængigt af specifikationer for Android-smartphonen.

2 Tilslut højttaleren til Android-smartphonen via en BLUETOOTH-forbindelse.

3 Mens højttaleren er tilsluttet med Android-smartphonen via en BLUETOOTH-forbindelse, og Android-smartphonen er i standby eller afspiller musik, skal du trykke og holde på (afspil)/ (opkald)-knappen i ca. 2 sekunder.

Google-appen aktiveres, og du vil høre startlyden.

4 Bed Google-appen om noget gennem højttalerens mikrofon.

For detaljer om Google-appen, som fx apps der fungerer med Google-appen, skal du se betjeningsvejledningen, som fulgte med Android-smartphonen.

Bemærk!

- Google-appen kan ikke aktiveres, når du siger "OK Google" gennem højttalerens mikrofon, selv når Android-smartphonens [OK Google]-indstilling er slået til.

Trådløs højttaler
LinkBuds Speaker

Brug af funktionen stemmestyring (Siri)

Ved at bruge Siri-funktionen, som følger med iPhone, kan du tale til højttalerens mikrofon for at betjene iPhone. Det følgende viser, hvordan Siri anvendes.

1 Tænd for Siri.

På iPhone skal du vælge [Settings] - [Siri & Search] og aktivere [Listen for "Hey Siri"]. Betjeningen ovenfor er et eksempel. For detaljer skal du se den betjeningsvejledning, som følger med iPhone. For detaljer om Siri skal du se betjeningsvejledningen eller supportwebsiden for iPhone.

2 Tilslut højttaleren til iPhone via en BLUETOOTH-forbindelse.

3 Mens højttaleren er tilsluttet med iPhone via en BLUETOOTH-forbindelse, og iPhone er i standby eller afspiller musik, skal du trykke og holde på (afspil)/ (opkald)-knappen i ca. 2 sekunder.

Siri aktiveres, og du vil høre startlyden.

4 Bed Siri om noget gennem højttalerens mikrofon.

For detaljer om Siri, som fx apps der fungerer med Siri, skal du se betjeningsvejledningen, som fulgte med iPhone.

Bemærk!

- Siri-appen kan ikke aktiveres, når du siger "Hey Siri" gennem højttalerens mikrofon, selv når iPhone'ens [Listen for "Hey Siri"]-indstilling er slået til.

Om indikatorerne

Statusindikator

Slukker	Højttaleren slukker.
Lyser (hvid)	Højttaleren tænder.
Lyser (rødt)	Højttaleren slukker. BLUETOOTH-standbyfunktionen aktiveres.
Lyser (lyserødt)	Højttaleren slukker. Én af Auto Play er tidsindstillet til aktivering, og højttaleren er i BLUETOOTH-standbytilstand.
Blinker (hvidt)	<ul style="list-style-type: none"> ● Hver gang du trykker på –/+ (lydstyrke)-knapper, blinker indikatoren én gang. ● Når du betjener –/+ (lydstyrke)-knapperne, og lydstyrken indstilles på det laveste (0) eller højeste (50 for musikafspilning/15 for telefonopkald) niveau, blinker indikatoren 3 gange. ● Når der trykkes og holdes samtidigt på – (lydstyrke)-knappen og + (lydstyrke)-knappen i ca. 5 sekunder, og Automatisk strøm fra-funktionen er slået fra, blinker indikatoren 3 gange. ● Når der trykkes og holdes samtidigt på – (lydstyrke)-knappen og + (lydstyrke)-knappen i ca. 5 sekunder, og Automatisk strøm fra-funktionen er slået til, blinker indikatoren to gange. ● Når højttaleren placeres på opladningsholderen, og batteriopladningen starter, blinker indikatoren to gange. ● Når aktiveringen af Quick Access mislykkes, eller  (Quick Access)-knappen deaktiveres, blinker indikatoren 3 gange. ● Når Stereopar-funktionen ikke kan anvendes som følge af højttalerens gamle softwareversion, hører du stemmevejledningen (The Stereo Pair is not available. Please open the Sound Connect and update the speaker software. (Stereopar er ikke tilgængeligt. Åbn Sound Connect, og opdatér højttalerens software.)), og indikatoren blinker 3 gange. Opdatér højttalerens software.
Blinker langsomt (hvidt)	<ul style="list-style-type: none"> ● Højttaleren venter på, at der bliver oprettet en BLUETOOTH-tilslutning. ● Indikatoren begynder at blinke, når én af funktionerne relateret til musikafspilning (Quick Access, Auto Switch, Auto Play osv.) aktiveres og bliver ved med at blinke, indtil musikafspilningen begynder. ● Der anvendes en opdatering på den indbyggede software.
Blinker langsomt (orange)	Det indbyggede batteri kører ved mindre end 20% og behøver at blive ladet op.
Dobbeltblinker (orange)	Der er detekteret noget unormalt i den indvendige temperatur eller i det indbyggede genopladelige batteri. Sluk for højttaleren, frakobl USB-kablet, vent et stykke tid, og genstart derefter højttaleren. For detaljer skal du se " Bemærkninger om opladning ".

Blinker 3 gange (orange) og slukker	Når indikatoren blinker 3 gange og højttaleren slukker, når du har tændt for højttaleren, er det indbyggede batteri tomt og behøver at blive ladet op.
-------------------------------------	--

Opladningsindikator (orange)

Slukker	Højttaleren er færdig med at oplade.
Lyser	Højttaleren er ved at blive ladet op.
Blinker langsomt	Det indbyggede batteri kører ved mindre end 20% og behøver at blive ladet op.
Blinker to gange	Højttaleren er på opladningsholderen, og batteriopladningen er begyndt.
Blinker 3 gange og slukker	Når opladningsindikatoren blinker 3 gange og højttaleren slukker, når du har tændt for højttaleren, er det indbyggede batteri tomt og behøver at blive ladet op.

Bemærk!

- Så længe højttaleren er tilsluttet til en stikkontakt vha. en USB AC-adapter (kommercielt tilgængelig), er højttalerens indbyggede batteri i stand til at oplade sig selv, selv mens højttaleren er tændt.
Men afhængigt af brugen af højttaleren kan det tage lang tid, før opladningen gennemføres. Det anbefales, at du slukker for højttaleren inden batteriopladning.
- Afhængigt af typen eller specifikationerne for USB AC-adapteren kan den resterende strøm på det genopladelige indbyggede batteri, hvis du anvender højttaleren ved en høj lydstyrke, muligvis reduceres, eller højttaleren slukker muligvis, selv mens højttaleren er tilsluttet til en stikkontakt vha. USB AC-adapteren. Dette indikerer dog ikke en funktionsfejl. Hvis sådan et tilfælde skulle opstå, skal du slukke for højttaleren, og lade batteriet lade helt op inden du anvender højttaleren.
- Hvis den omgivende temperatur er ekstremt lav eller høj, vil det indbyggede batteri stoppe med at oplade sig selv af sikkerhedsgrunde. Det stopper muligvis også opladning, hvis opladning fortsætter i en lang tidsperiode. Hvis sådan et tilfælde opstår, skal du få temperaturen op eller ned på en driftstemperatur på mellem 5 °C og 35 °C, afbryde og tilslutte USB-kablet igen og derefter lade batteriet op igen.

🔗 (BLUETOOTH)-indikator (blå)

Lyser	Højttaleren er tilsluttet til et BLUETOOTH-udstyr.
Dobbeltblinker	<p>Højttaleren går ind i parringstilstanden.</p> 

Blinker langsomt	<p>Højtaleren venter på, at der bliver oprettet en BLUETOOTH-tilslutning.</p> 
------------------	--

ST PAIR (Stereopar)-indikator (hvid)

Blinker langsomt	Højtaleren venter på en tilslutning, for at Stereopar-funktionen kan blive oprettet. ST PAIR (Stereopar)-indikatoren blinker, når tilslutningen for stereopar-funktionen mislykkedes.
Lyser	Stereopar-funktionen anvendes på højtaleren.

Relateret emne

- [Dele og knapper](#)
- [Dette kan du bruge appen "Sony | Sound Connect" til](#)

Trådløs højttaler
LinkBuds Speaker

Forholdsregler

Om sikkerhed

- Se den Referencevejledning som fulgte med højttaleren.
- Navneskiltet og vigtige oplysninger angående sikkerhed er monteret på følgende steder:
 - i bunden af højttaleren

Om placering

- For at eliminere risikoen for funktionsfejl skal du undgå de følgende steder, når du placerer eller forlader denne højttaler.
 - Et sted som udsættes for høje temperaturer, som fx under direkte sollys eller belysningsudstyr, i nærheden af en varmekilde eller i en sauna
 - Inden i et køretøj med vinduerne lukket (især om sommeren)
 - Et sted udsat for varm luft, som fx fra en hårtørrer
 - Et sted udsat for meget støv
 - Et sted udsat for kraftig vibration
- Placer denne højttaler på en flad, jævn overflade. Når den placeres på en overflade, der hælder, kan højttaleren muligvis vælte eller falde ned fra overfladen pga. dens egen vibration, med tilskadekomst, funktionsfejl eller forringet ydelse til følge.
- Afhængigt af de forhold hvorunder denne højttaler er placeret, kan den muligvis vælte eller falde ned fra overfladen. Efterlad ikke nogen værdigenstande i nærheden af højttaleren.
- Denne højttaler er ikke anti-magnetisk. Hold genstande følsomme over for magnetisme (bånd med optagelser på, ure, betalingskort og kreditkort med magnetkoder osv.) væk fra højttaleren. Du skal også være opmærksom på dette, når du bærer rundt på højttaleren.

Andre bemærkninger

- Når den er placeret i meget varme eller kolde omgivelser stopper højttaleren batteriopladningen af sikkerhedsmæssige årsager. Når batteriet bliver ved med selv at lade op i længere tid, stopper højttaleren muligvis også batteriopladningen. I så fald skal du sørge for, at den omgivende temperatur ligger inden for driftstemperaturområdet (5 °C - 35 °C), frakoble og tilkoble USB-kablet og derefter starte opladning af batteriet forfra igen.
- Hvis du anvender denne højttaler i lang tid, stiger højttalerens temperatur muligvis, men dette er ikke funktionsfejl.
- Ved høj temperatur kan opladningen stoppe, eller lydstyrken bliver muligvis reduceret for at beskytte batteriet.
- Støj eller lydafbrydelse kan forekomme afhængigt af BLUETOOTH-udstyret tilsluttet med højttaleren, kommunikationsmiljøet eller driftsmiljøet.

- Selv hvis du ikke til hensigt at anvende højttaleren i lang tid, skal du oplade batteriet til dets fulde kapacitet én gang hver 6 måneder for at bevare dets ydelse.
- Hvis du har spørgsmål vedrørende eller problemer med denne højttaler, som ikke er beskrevet i denne brugervejledning, skal du konsultere din nærmeste Sony-forhandler.

5-060-905-91(1) Copyright 2024 Sony Corporation

Trådløs højttaler
LinkBuds Speaker

Bemærkninger om opladning

Levetid for det indbyggede litium-ion-batteri

- Selv hvis du ikke til hensigt at anvende højttaleren i lang tid, skal du oplade det indbyggede batteri tilstrækkeligt én gang hver 6 måneder for at bevare dets ydelse.
- Hvis højttaleren ikke anvendes i lang tid, kan det tage længere at oplade det indbyggede batteri.
- Det genopladelige indbyggede batteri har en levetid. Efterhånden som tiden går, og antallet af gange det indbyggede batteri anvendes, forringes kapaciteten af det genopladelige indbyggede batteri langsomt. Når mængden af tid, som det indbyggede batteri kan anvendes i, synes meget kortere, på trods af at det er fuldt opladet, skal du kontakte din nærmeste Sony-forhandler.
- Når mængden af tid, som det indbyggede batteri kan anvendes i, synes meget kortere, kan det betyde, at det genopladelige indbyggede batteri er udløbet.
- Levetiden for det genopladelige indbyggede batteri varierer afhængigt af brug, miljø og opbevaringsmetode.

Forsigtig

Når højttaleren detekterer noget unormalt i den indvendige temperatur eller det indbyggede genopladelige batteri, begynder statusindikatoren (orange) at blinke dobbelt.

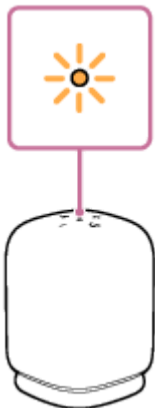

Hvis der registreres noget unormalt, skal du frakoble USB-kablet, vente et stykke tid og derefter genstarte højttaleren (ved at trykke og holde på  (strøm)-knappen i ca. 10 sekunder). Hvis problemet vedvarer, skal du kontakte din nærmeste Sony-forhandler.

Bemærk!

- Opladningstiden varierer afhængigt af anvendelsesforholdene for det indbyggede batteri.
- Oplad højttaleren i en omgivelsestemperatur på mellem 5 °C og 35 °C. Vær opmærksom på, at rumtemperaturen fx muligvis kan falde til 5 °C eller lavere afhængigt af sæsonen, især om vinteren.
- Højttaleren bliver varm under opladning. Dette er ikke en funktionsfejl.
- Undgå udsættelse for hurtigt temperaturskift, direkte sollys, dis, sand, støv eller mekanisk stød. Efterlad desuden aldrig højttaleren i en bil parkeret i solen.

- Så længe højttaleren er tilsluttet til en stikkontakt vha. en USB AC-adapter (kommercielt tilgængelig), er højttalerens indbyggede batteri i stand til at oplade sig selv, selv mens højttaleren er tændt. Men det tager muligvis lang tid, inden opladning gennemføres afhængigt af brugen af højttaleren. Det anbefales, at du slukker for højttaleren inden batteriopladning.
- Du kan oplade højttalerens indbyggede batteri ved at tilslutte højttaleren til en computer, som også er udstyret med en USB-opladningsport. Men det er ikke alle computere, som er testet og fundet kompatible med denne procedure, og proceduren er ikke anvendelig på hjemmebyggede computere.
- I et ekstremt koldt eller varmt miljø stopper opladning af sikkerhedshensyn. Hvis opladningen tager lang tid, får det også opladningen af højttaleren til at stoppe. For at løse disse problemer skal du afbryde USB-kablet fra højttaleren og tilslutte det igen med en driftstemperatur på mellem 5 °C og 35 °C.
- Ved høj temperatur kan opladningen stoppe eller lydstyrken bliver muligvis reduceret for at beskytte batteriet.
- Opladning fra en USB-hub garanteres kun, når du anvender en selvforsynet USB-hub, som bærer et godkendt logo.
- Mens højttaleren er tilsluttet med en computer, som ikke er tilsluttet til en stikkontakt, forbruger højttaleren batteristrømmen på computeren. Efterlad ikke computeren med højttaleren tilsluttet i længere tid for at forhindre at computerens batteri løber tør for strøm.

Relateret emne

- [Opladning af højttaleren](#)
- [Genstart af højttaleren](#)

Trådløs højttaler
LinkBuds Speaker

Om ringens rem på højttaleren

Ringens rem, der er monteret på højttaleren er praktisk, når du bærer højttaleren rundt.

Fjernelse af ringens rem

1. Klem ringens rem med din pegefinger og din tommelfinger.

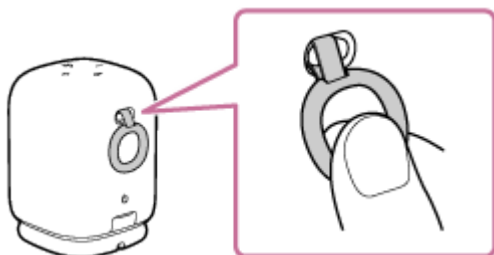

2. Vrid ringens rem mod uret, så dens fastgørelsesløkke (①) glider hen over remmens pløk og forskydes til nederste venstre del af pløkken.

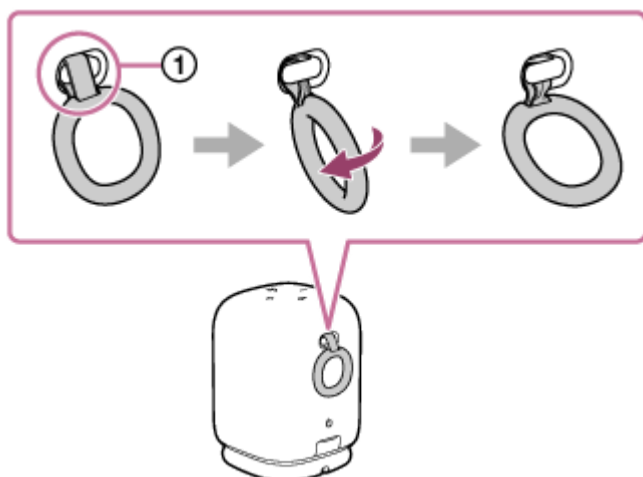

3. Træk ringens rem hårdt mod højre, så dens fastgørelsesløkke forskydes ned under remmens pløk og ryger af.

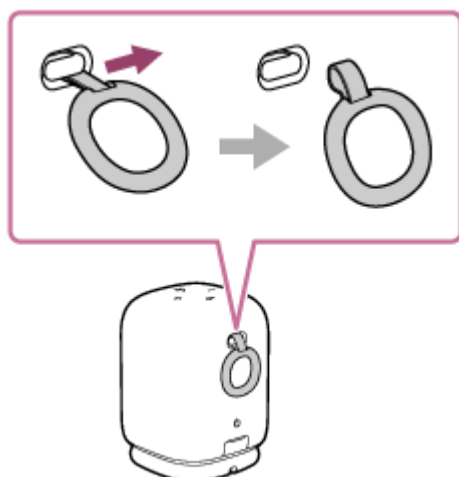

Montering af ringens rem

1. Sæt fastgørelsesløggen for ringens rem ind i mellemrummet til venstre for remmens pløk, og sæt løggen fast hen over pløkken.

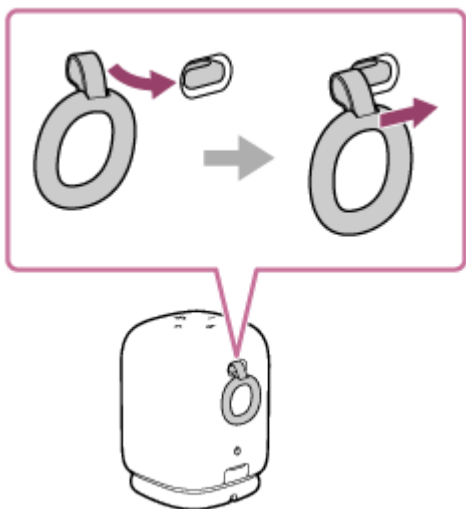

2. Træk ringens rem mod højre for at sikre, at dens fastgørelsesløgge er i sikkert indgreb med remmens pløk.

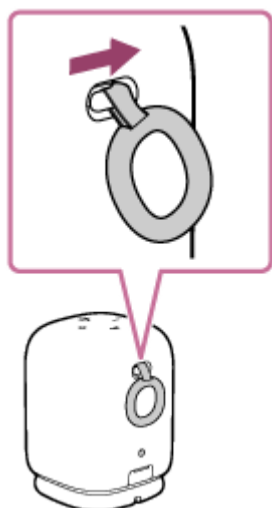

Bemærk!

- Ringens rem er designet til det formål at bære højttaleren rundt indendørs. Træk ikke i ringens rem på voldsom vis, og sving ej heller voldsomt rundt med højttaleren. Ellers kan ringens rem ryge af højttaleren og få højttaleren til at falde ned.
- Brug ikke nogen anden rem end ringens rem, der følger med.
- Brug ikke ringens rem, der følger med, sammen med noget andet end højttaleren.

Trådløs højttaler
LinkBuds Speaker

Bemærkninger til vandafvisende egenskaber

Om højttalerens vandbestandighedsydelse

Med hættens forsvarligt lukket har denne højttaler en vandafvisende ydeevne svarende til IPX4^{*1}, som er en klassificering for "beskyttelse mod indtrængen af vand", der er defineret af IEC 60529 "Grader af beskyttelse ydet af indkapslinger (IP-kode)^{*2}" for elektrisk udstyr.

Væsker, som de vandafvisende egenskaber gælder for

Relevant	ferskvand, postevand
Ikke relevant	andre væsker end ovenstående (sæbevand, vand med skyllemiddel eller badesæbe, shampoo, poolvand, varmt kildevand, saltvand osv.)

*1 IPX4-ækvivalens: Højttaleren bevarer dens ydelse, mens den er udsat for vand, der sprøjtes fra enhver retning. Dette betyder, at der ikke kan findes noget spor af vand inde i højttaleren efter en 10-minutters test med vand med 10 l/min. sprøjtet fra en afstand på 300 mm til 500 mm i enhver retning.

*2 Det medfølgende tilbehør og stikket på denne højttaler (USB) er ikke vandtæt. For at reducere risikoen for brande eller elektriske stød skal du ikke udsætte højttaleren for vand eller dråber under brug af stikket (USB).

Vandbestandighedsydelsen for højttaleren er baseret på vores målinger under de heri beskrevne forhold. Bemærk, at fejlfunktioner som følge af indtrængen af vand eller støv, som skyldes forkert brug fra kundens side, ikke er omfattet af garantien.

For at opretholde vandafvisende ydeevne

Bemærk omhyggeligt forholdsreglerne nedenfor for at sikre korrekt brug af højttaleren.

- Denne højttalers design er ikke bestandigt over for vandtryk. Placer ikke højttaleren i vandet eller direkte under det vand, som sprøjtes ud af vandhanen, for at undgå en funktionsfejl.
- Hæld ikke varmt vand, eller blæs ikke varm luft fra en hårtørrer eller andet apparat direkte på højttaleren. Brug aldrig højttaleren på et sted udsat for høje temperaturer som fx i en sauna eller i nærheden af en varmekilde.
- Håndter hættens (①) forsigtigt. Hættens spiller en meget vigtig rolle i vedligeholdelse af de vandtætte egenskaber. Sørg for, at hættens er lukket helt, når højttaleren bruges. Vær forsigtig, så der ikke trænger fremmedlegemer ind, når hættens lukkes. Hvis hættens ikke er lukket helt, kan de vandafvisende egenskaber forringes og medføre en fejlfunktion på højttaleren som et resultat af vand eller støvpartikler, der trænger ind i højttaleren.

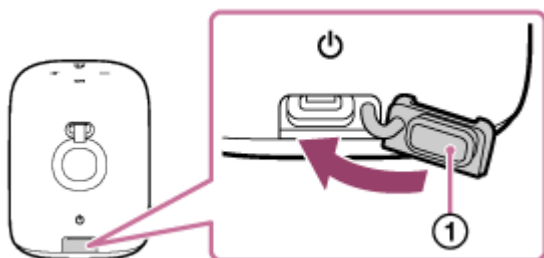

Trådløs højttaler
LinkBuds Speaker

Sådan behandles højttaleren

Selvom højttalerens stofdel har fået en vandafvisende behandling, kan du bruge højttaleren mere behageligt og i længere tid, hvis du følger vedligeholdelsesproceduren nedenfor.

- Hvis overfladen bliver snavset, skal du tørre overfladen af med en blød, tør klud eller en klud, der er fugtet i vand eller lunkent vand og vredet godt. Alt efter typen af snavs er det måske ikke muligt at fjerne det.
- Der dannes kalkaflejringer eller mug på højttaleren, hvis den efterlades våd, hvilket resulterer i tilsmudsning af højttaleren. Når du har anvendt højttaleren under våde forhold, anbefales det, at du tørrer vanddråber af på alle højttalerens flader og lader højttaleren tørre på et sted med god ventilation.
- Lydkvaliteten kan muligvis ændre sig, hvis der kommer vand ind i højttaleren eller den passive radiatorsektion (①) på højttaleren. Dette er ikke en funktionsfejl. Tør fugten af dens overflade og anbring højttaleren på en tør, blød klud, så opsamlet vand indvendigt i højttaleren bortledes. Lad derefter højttaleren tørre et luftigt sted, indtil der ikke er mere fugt tilbage.

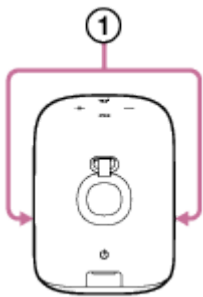

Bemærk!

- Brug ikke rensmiddel, fortynder, benzin, alkohol osv. for at rengøre højttaleren, hvis højttalerens overflade bliver snavset, da det påvirker den vandafvisende funktion i højttalerens stofdel.
- Særligt i kolde områder skal du sørge for at tørre fugten af efter brug af højttaleren. Hvis fugt efterlades på højttalerens overflade, kan den fryse, hvilket medfører fejlfunktion.
- Hvis sandkorn osv. trænger ind i stoffet eller en anden del af højttaleren, fjernes de forsigtigt. Brug aldrig en støvsuger osv. på højttaleren. Det kan muligvis forårsage skade på højttalersektionen eller anden del af højttaleren.

Trådløs højttaler
LinkBuds Speaker

Om den trådløse BLUETOOTH-teknologi

Den trådløse BLUETOOTH-teknologi er en trådløs teknologi med kort rækkevidde, som muliggør kommunikation mellem digitalt udstyr, som fx smartphones og computere.

BLUETOOTH-kommunikationssystemer og -profiler

En BLUETOOTH-profil er et sæt funktioner standardiseret for enhver egenskab af BLUETOOTH-enheder. Højttaleren understøtter følgende kommunikationssystem og profiler af BLUETOOTH-standarden.

Kommunikationssystem: BLUETOOTH-specifikationsversion 5.2

Kompatibel BLUETOOTH-profil:

- A2DP (Advanced Audio Distribution Profile): Muliggør transmission og modtagelse af indhold af høj kvalitet.
- AVRCP (Audio Video Remote Control Profile): Muliggør justering af lydstyrke og betjening af afspilning/pause og spring til begyndelsen af det næste/aktuelle spor.
- HSP (Headset Profile)*: Muliggør telefonopkald og smartphone- eller mobiltelefonbetjening.
- HFP (Hands-free Profile)*: Muliggør håndfri telefonopkald og smartphone- eller mobiltelefonbetjening.

* Hvis smartphonen eller mobiltelefonen med BLUETOOTH-funktionen understøtter både HFP og HSP, skal du anvende HFP (Hands-free Profile).

Maksimal kommunikationsrækkevidde

Brug den trådløse BLUETOOTH-teknologi mellem højttaleren og et udstyr, som er placeret inden for ca. 30 m fra hinanden.

Maksimal kommunikationsrækkevidde kan muligvis forkortes under følgende forhold.

- Der er en genstand som fx en person, metal eller væg mellem højttaleren og BLUETOOTH-udstyret.
- Der anvendes en trådløs LAN-enhed i nærheden af højttaleren.
- Der anvendes en mikroovn i nærheden af højttaleren.
- Der anvendes en enhed, som udvikler elektromagnetisk stråling i nærheden af højttaleren.

Frekvensbånd

2,4 GHz band (2,400 0 GHz - 2,483 5 GHz)

Tilsvarende indholdsbeskyttelse

SCMS-T

Transmissionsområde (A2DP)

20 Hz - 20 000 Hz (Samplingsfrekvens 44,1 kHz)

Interferens fra andre enheder

Eftersom BLUETOOTH-udstyr og trådløst LAN (IEEE802.11ax/b/g/n) anvender den samme frekvens (2,4 GHz), kan der opstå mikrobølgeinterferens, hvilket kan resultere i en forringelse af kommunikationshastigheden, støj eller dårlig tilslutning, hvis højttaleren anvendes i nærheden af en trådløs LAN-enhed.

Interferens med andet udstyr

Mikrobølger, der udsendes fra BLUETOOTH-enheden kan muligvis påvirke betjeningen af elektronisk medicindstyr. Sluk for denne højttaler og andre BLUETOOTH-enheder på følgende steder, eftersom det muligvis kan forårsage en

ulykke.

- På hospitaler, i nærheden af prioriterede siddepladser i tog, på steder, hvor der er brændbar gas til stede, i nærheden af automatiske døre eller i nærheden af brandalarmer.

Bemærk!

- Afhængigt af netværksmiljøet er der muligvis en afbrydelse ved høj bitratetransmission.
- For at være i stand til at anvende BLUETOOTH-funktionen skal det BLUETOOTH-udstyr, som skal tilsluttes, have den samme profil som højttalerens. Bemærk også at selv hvis den samme profil eksisterer, kan udstyr muligvis variere i funktion afhængigt af specifikationerne.
- På grund af egenskaben af den trådløse BLUETOOTH-teknologi er lyden afspillet på højttaleren en smule forsinket i forhold til lyden afspillet på BLUETOOTH-udstyret, mens der tales i telefon eller lyttes til musik.
- Højttaleren understøtter sikkerhedsfunktioner, som er i overensstemmelse med BLUETOOTH-standarden for at give en sikker tilslutning, når den trådløse BLUETOOTH-teknologi anvendes, men sikkerheden er muligvis ikke tilstrækkelig afhængigt af indstillingen. Vær påpasselig når du kommunikerer vha. trådløs BLUETOOTH-teknologi.
- Vi påtager os intet ansvar for læk af information under BLUETOOTH-kommunikation.
- Et udstyr med BLUETOOTH-funktion skal være i overensstemmelse med BLUETOOTH-standarden specificeret af Bluetooth SIG, Inc. og skal være godkendt. Selv hvis det tilsluttede udstyr er i overensstemmelse med den ovenfor nævnte BLUETOOTH-standard, kan noget udstyr muligvis ikke tilsluttes eller fungere korrekt afhængigt af funktionerne eller specifikationerne på udstyret.
- Støj eller lydafbrydelse kan forekomme afhængigt af BLUETOOTH-udstyret tilsluttet med højttaleren, kommunikationsmiljøet eller driftsmiljøet.
- Et udstyr med en indbygget radio eller tuner kan ikke tilsluttes til højttaleren via en BLUETOOTH-tilslutning, eftersom der kan opstå støj i udsendelserne.
- Placer højttaleren længere væk fra et TV, en radio eller tuner osv., eftersom der kan opstå støj i udsendelserne.

Trådløs højtaler
LinkBuds Speaker

Licenser

- Dette produkt indeholder software, som Sony bruger i henhold til en licensaftale med opretshaveren. Vi er forpligtet til at formidle aftalens indhold til kunder som påkrævet af softwarens opretshaver. Gå til følgende URL for at læse licensens indhold.
<https://rd1.sony.net/help/speaker/sl/24/>
- Brug af Made for Apple-mærke betyder, at et tilbehør er designet til at kunne samarbejde med de(t) Apple produkt(er), der identificeres af mærket, og at de(t) ikke er blevet certificeret af udvikleren til at opfylde Apple præstationsstandarder. Apple er ikke ansvarlig for driften af dette udstyr eller for dets overholdelse af sikkerheds- og lovgivningsmæssige standarder.
- Netværkstjenester, indhold og (operativsystem og) softwaren til dette produkt kan være underlagt særskilte vilkår og betingelser, der til enhver tid kan ændres, afbrydes eller bringes til ophør og som kræver gebyrer, registrering og betalingskortoplysninger.

Trådløs højtaler
LinkBuds Speaker

Varemærker

- Google, Android og Google Play er varemærker tilhørende Google LLC.
- Apple, Apple-logoet, iPhone, iPod, iPod touch, Mac, macOS og Siri er varemærker tilhørende Apple Inc. og registreret i USA og andre lande og regioner.
- App Store er et tjenestemærke tilhørende Apple Inc. og registreret i USA og andre lande og regioner.
- IOS er et varemærke eller registreret varemærke tilhørende Cisco i USA og andre lande og bruges på licens.
- Microsoft og Windows er registrerede varemærker eller varemærker tilhørende Microsoft Corporation i USA og/eller andre lande.
- BLUETOOTH®-ordmærket og logoer er registrerede varemærker tilhørende Bluetooth SIG, Inc. og enhver brug af sådanne mærker af Sony Group Corporation og dennes datterselskaber sker under licens.
- USB Type-C® og USB-C® er registrerede varemærker tilhørende USB Implementers Forum.

Alle andre varemærker og registrerede varemærker er varemærker eller registrerede varemærker tilhørende de respektive ejere. Symbolerne ™ og ® er ikke angivet i denne brugervejledning.

Trådløs højttaler
LinkBuds Speaker

Fejlfinding

Hvis højttaleren ikke fungerer som forventet, skal du prøve de følgende trin for at kunne afhjælpe problemet.

1. Oplad højttaleren.



2. Genstart den enhed, der er ved at blive forbundet, såsom din smartphone eller computer.



3. Tilgå Sony-supportsiden i menuen for appen "Sony | Sound Connect" for at søge efter årsagen til og løsningen på problemet, eller kontrollér supportsiden nedenfor.

<https://www.sony.net/support/SRS-LS1/>



4. Genstart højttaleren.



5. Initialisér højttaleren.



6. Hvis problemet varer ved, skal du rådføre dig med din nærmeste Sony-forhandler.

Relateret emne

- [Opladning af højttaleren](#)
- [Genstart af højttaleren](#)
- [Initialisering af højttaleren](#)

Trådløs højttaler
LinkBuds Speaker

Genstart af højttaleren

I tilfælde som følgende, blandt andet, skal du trykke og holde på  (strøm)-knappen i ca. 10 sekunder for at genstarte højttaleren.

- Du kan ikke betjene højttaleren, efter du har tændt den.
- Du kan ikke betjene højttaleren, efter du har lavet fejlfinding på parringsproblemer.

Højttaleren slukkes under genstartprocessen og tændes derefter igen, når processen er udført.

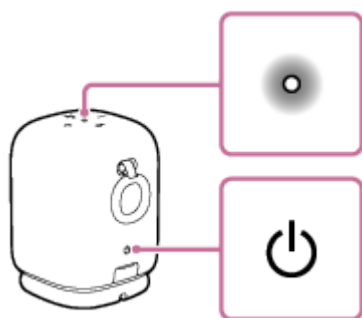

Bemærk!

- Genstart af højttaleren sletter ikke dens parringsinformation. Parringsinformationen gemmes derimod på højttaleren, når højttaleren slukkes. Efter parring af højttaleren med et nyt udstyr skal du slukke for højttaleren og tænde den igen, og derefter genstarte højttaleren.
- Ved genstart af højttaleren kan lydstyrke, funktion eller lydindstillinger ændres, eller nogle af Auto Play-lydindstillingerne kan gendannes til standardindstillingerne. For at angive Auto Play- indstillingerne forfra igen skal du anvende appen "Sony | Sound Connect".

Trådløs højttaler
LinkBuds Speaker

Initialisering af højttaleren

Hvis højttaleren ikke fungerer ordentligt, efter du har genstartet den, skal du initialisere højttaleren for at gendanne standardindstillingerne.

Mens højttaleren er tændt, skal du trykke og holde på – (lydstyrke)- og  (Quick Access)-knappen, indtil højttaleren slukker (5 sekunder eller mere).

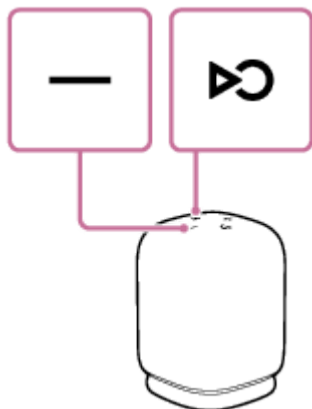

Højttaleren er initialiseret. Indstillinger, som fx lydstyrke osv., genoprettes til standardindstillingerne, og al parringsinformationen slettes.

Bemærk!

- Højttaleren kan ikke initialiseres, mens strømmen er slukket.

Relateret emne

- [Parring og tilslutning med BLUETOOTH-udstyr](#)
- [Dette kan du bruge appen "Sony | Sound Connect" til](#)
- [Genstart af højttaleren](#)

Trådløs højttaler
LinkBuds Speaker

Specifikationer

Trådløs højttaler (YY7863E)

Højttalersektion

Højttaler

Basenhed:

Ca. 48 mm × 56 mm (1)

Diskantenhed:

Ca. 16 mm dia. (1)

Indkapslet type

Passiv radiatormodel

BLUETOOTH-del

Frekvensbånd

2,4 GHz band (2,400 0 GHz - 2,483 5 GHz)

Mikrofonsektion

Type

Elektret kondensator

Retningskarakteristik

Retningsuafhængig

Effektivt frekvensområde

100 Hz - 7 000 Hz

Generelt

Strømforbrug *

Ca. 7,5 W (under opladning af det indbyggede lithium-ion-batteri)

Når BLUETOOTH-standbytilstanden er slået til: 0,3 W eller mindre

Når BLUETOOTH-standbytilstanden er slået fra: 0,3 W eller mindre

Driftstemperatur

5 °C - 35 °C

Mål (ca.) (b/h/d)

Inklusive fremspringende dele og knapper

- Trådløs højttaler:
84 mm × 110 mm × 90 mm
- Trådløs højttaler med opladningsholder:
84 mm × 120 mm × 90 mm

Vægt (ca.)

Inklusive batteri

- Trådløs højttaler:

520 g

- Trådløs højttaler med opladningsholder:
590 g

* Ved anvendelse af en USB-lysnetadapter, som er i stand til at levere en udgangsstrøm på 1,5 A.

Tip!

- Angående tiden krævet til opladning af det indbyggede genopladelige batteri og det indbyggede batteris levetid, mens lydafspilning fra en BLUETOOTH-enhed er i gang, skal du se "[Opladning af højttaleren](#)".

Kompatible iPhone/iPod-modeller

iPhone 15 Pro Max, iPhone 15 Pro, iPhone 15 Plus, iPhone 15, iPhone 14 Pro Max, iPhone 14 Pro, iPhone 14 Plus, iPhone 14, iPhone SE (3. generation), iPhone 13 Pro Max, iPhone 13 Pro, iPhone 13, iPhone 13 mini, iPhone 12 Pro Max, iPhone 12 Pro, iPhone 12, iPhone 12 mini, iPhone SE (2. generation), iPhone 11 Pro Max, iPhone 11 Pro, iPhone 11, iPhone XS Max, iPhone XS, iPhone XR, iPhone X, iPhone 8 Plus, iPhone 8, iPhone 7 Plus, iPhone 7, iPod touch (7. generation)

(Fra og med november 2023)

Bemærk!

- Design og specifikationer kan ændres uden varsel.
- Se Referencevejledning, der fulgte med dit produkt, som kan indeholde specifikationsoplysninger, der ikke er angivet ovenfor.