

Vezeték nélküli hangszóró
LinkBuds Speaker



Modell: YY7863E

A forma és a műszaki adatok előzetes bejelentés nélkül megváltozhatnak.

Gyorsismertető

Még több szórakozást érhet el kényelmesen, ha csatlakozik az alkalmazáshoz

Eszközén számos hasznos funkció érhető el.

Töltse le a „Sony | Sound Connect” alkalmazást, és hozza ki a legtöbbet eszközeiből.

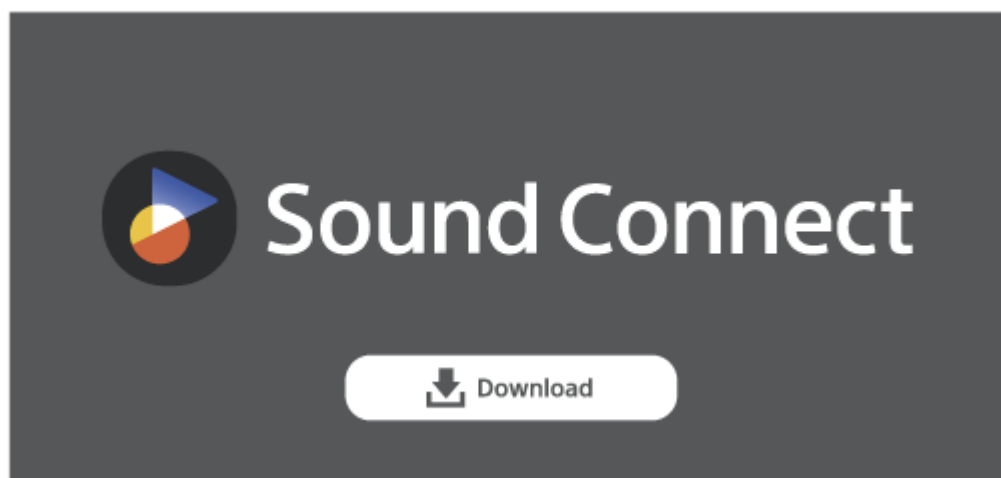



Kezdje el használni a készüléket

A hangszóró megvásárlása után kövesse az alábbi eljárást zene lejátszásához.



1 A készülék bekapcsolása



Nyomja meg a  (tápellátás) gombot. Amikor a vásárlást követően első alkalommal használja a hangszórót, a hangszóró automatikusan párosítási módba lép, és a  (BLUETOOTH) jelzőfény duplán villogni kezd.

2 BLUETOOTH® eszközök csatlakoztatása



A hangszóró és az okostelefon vagy iPhone közötti BLUETOOTH kapcsolat létrehozásához kövesse az utasításokat a letöltött „Sony | Sound Connect” alkalmazásban. Amikor a BLUETOOTH kapcsolat létrejön, a hangszóróból felhangzik az értesítési hangjelzés, és a  (BLUETOOTH) jelzőfény villogásról tartós világításra vált.

3 Zenehallgatás



Indítsa el a lejátszást a BLUETOOTH eszközön.

Kapcsolódó információk

[A Quick Access használata](#)

[Zökkenőmentes lejátszási élmény a társított Sony márkájú fejhallgatóval \(Auto Switch\)](#)

SRS-LS1

Kezdőlépések

[Részek és kezelőelemek](#)

Tápellátás/töltés

- [A hangszóró feltöltése](#)
- [Bekapcsolás](#)
- [Kikapcsolás](#)
- [A BLUETOOTH készenléti funkció \(automatikus bekapcsolás\) használata](#)
- [Automatikus kikapcsolás \(energijatakarékos\) funkció](#)

Csatlakozás létrehozása

BLUETOOTH eszköz

- [Vezeték nélküli kapcsolat létrehozása BLUETOOTH eszközökkel](#)
- [Egyszerű csatlakozás BLUETOOTH eszközökhöz a „Sony_| Sound Connect” alkalmazással BLUETOOTH kapcsolaton keresztül](#)
- [Párosítás és kapcsolat BLUETOOTH eszközökkel](#)
- [Csatlakozás számítógéphez BLUETOOTH kapcsolat útján \(Windows®\)](#)
- [Csatlakozás számítógéphez BLUETOOTH kapcsolat útján \(Mac\)](#)

Többpontos csatlakozás

- [A hangszóró csatlakoztatása 2 BLUETOOTH eszközhöz \(többpontos csatlakozás útján\)](#)

Zenehallgatás

BLUETOOTH eszköz

- [Egy eszközön lévő zene hallgatása BLUETOOTH csatlakozás útján](#)
- [BLUETOOTH kapcsolat útján történő zenelejátszás minőségének kiválasztása \(kodek\)](#)
- [Támogatott kodekek](#)
- [A BLUETOOTH csatlakozás bontása \(a használat után\)](#)

[A Quick Access használata](#)

[Zökkenőmentes lejátszási élmény a társított Sony márkájú fejhallgatóval \(Auto Switch\)](#)

Sztereo pár funkció

- [Vezeték nélküli zenehallgatás 2 hangszóróval \(Sztereo pár funkció\)](#)
- [A Sztereo pár funkció befejezése](#)

Telefonhívások

[Videóhívás számítógépből](#)

[Hívás fogadása](#)

[Hívás kezdeményezése](#)

Az alkalmazások használata

[Mire használható a „Sony_| Sound Connect” alkalmazás?](#)

[A „Sony_| Sound Connect” alkalmazás telepítése](#)

[Támogatási információk megjelenítése a „Sony_| Sound Connect” alkalmazásban](#)

[A szoftver naprakészen tartása \(a hangszóró kényelmes használatához\)](#)

Mire használhatók a partnerszolgáltatások?

[Mire használhatók a partnerszolgáltatások?](#)

A hangvezérlés funkció használata

[A hangvezérlés funkció használata \(Google™ alkalmazás\).](#)

[A hangvezérlés funkció használata \(Siri\).](#)

Információk

[A jelzőfényekről](#)

Használatra vonatkozó megjegyzések

– [Óvintézkedések](#)

– [Töltésre vonatkozó megjegyzések](#)

– [A hangszóró gyűrűpántjáról](#)

– [Vízállóságra vonatkozó megjegyzések](#)

– [Gondoskodás a hangszóróról](#)

– [A BLUETOOTH vezeték nélküli technológiáról](#)

– [Engedélyek](#)

– [Kereskedelmi védjegyek](#)

Hibaelhárítás

[Hibaelhárítás](#)

Alaphelyzetbe állítás

– [A hangszóró újraindítása](#)

– [A hangszóró inicializálása](#)

Műszaki adatok

[Műszaki adatok](#)

Vezeték nélküli hangszóró
LinkBuds Speaker

Részek és kezelőelemek

A hangszóró teteje és hátulja

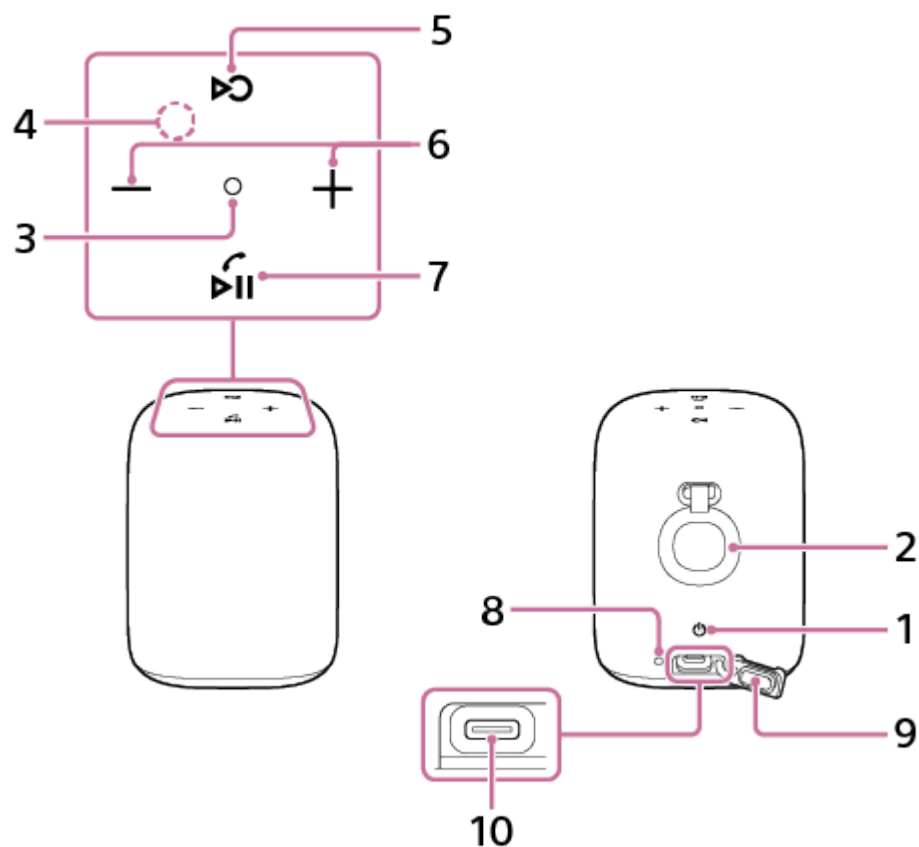



1. (tápellátás) gomb
2. Gyűrűpánt
3. Állapot jelzőfény
4. Mikrofon
5. (Quick Access) gomb
6. -/+ (hangerő) gombok
7. (lejátszás) gomb/ (hívás) gomb
8. Töltés jelzőfény
9. Kupak
10. DC bemeneti port (USB Type-C®)*

* A port nem alkalmas a zenelejátszáshoz.

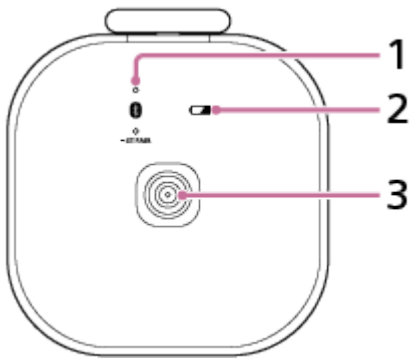
A hangszóró alja



1.  (BLUETOOTH) gomb jelzőfényrel/  ST PAIR (Sztereoó pár) gomb jelzőfényrel
2.  (elem) gomb
3. Töltőterminál

A töltőegység teteje és alja

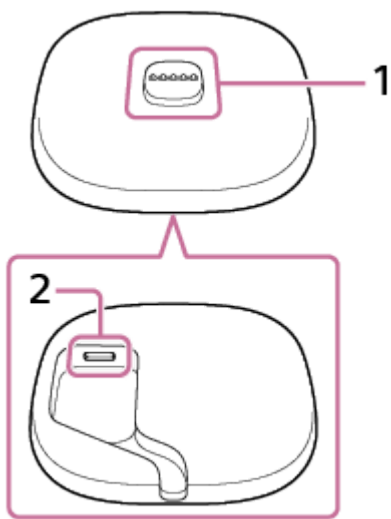

1. Töltőterminál
2. DC bemeneti port (USB Type-C)

Kapcsolódó témák

- [A jelzőfényekről](#)

Vezeték nélküli hangszóró
LinkBuds Speaker

A hangszóró feltöltése

A hangszóró működtethető a töltőegység AC csatlakozójáról, amelyre ráhelyezi a hangszórót vagy a hangszóró újratölthető beépített akkumulátoráról.

Amikor első ízben használja a hangszórót, a bekapcsolása előtt töltsen a beépített akkumulátort legalább 1 óra hosszan. Ha előre feltölti a beépített-akkumulátort, az akkumulátor energiája is elég a hangszóró működtetéséhez.

Tipp

- A hangszóró beépített-akkumulátorának feltöltéséhez a normál töltési módon kívül akkumulátorkímélő mód is rendelkezésre áll. Az akkumulátorkímélő mód kb. 90%-ra korlátozza a maximális töltési kapacitást, és meghosszabbítja az akkumulátor üzemidejét. A rendelkezésre álló lejátszási idő akkumulátorkímélő módban rövidebb, mint a normál töltési módban töltött beépített akkumulátor esetében. A vásárlás időpontjában a hangszóró nincs akkumulátorkímélő módban.
- A hangszórót a „Sony | Sound Connect” segítségével állíthatja akkumulátorkímélő módba, vagy kapcsolhatja ki a módot.

1 Csatlakoztassa a töltőegységet egy fali csatlakozóaljzathoz.

Csatlakoztassa a mellékelt USB Type-C kábel egyik végét a töltőegység DC bemeneti portjához, és a másik végét egy (kereskedelmi forgalomban kapható) USB hálózati tápegységhez, majd csatlakoztassa az USB hálózati tápegységet egy fali csatlakozóaljzathoz.

A hangszóró olyan USB hálózati tápegységeket támogat, amelyek képesek 3,0 A vagy 1,5 A kimeneti áramerősséget biztosítani. Ha 3,0 A kimeneti áramerősséget biztosító USB hálózati tápegységet használ az akkumulátor töltésére, mindig USB Type-C (USB szabvánnyal kompatibilis) kábelt használjon, amely támogatja a 3,0 A kimeneti áramerősséget. A mellékelt USB kábel legfeljebb 1,5 A kimeneti áramerősséget támogat. Más eszköz használatával nem garantálható az akkumulátor töltése. A töltési idő a környezeti hőmérséklettől és a hangszóró használatától függően eltérhet.

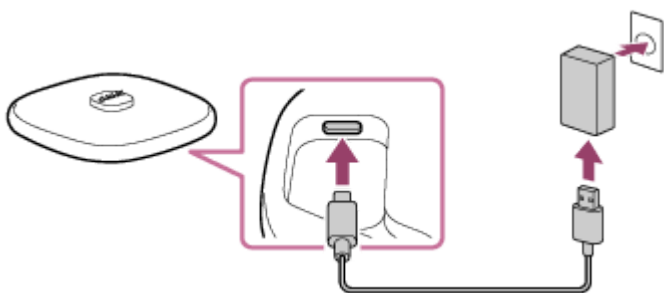

2 Helyezze a hangszórót a töltőegységre.

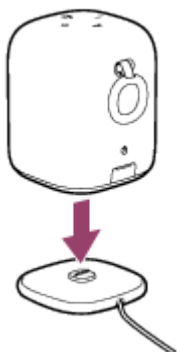

A hangszóró beépített akkumulátora elkezd feltölteni magát. Miközben folyamatban van az akkumulátor töltése, a hangszóró töltésjelzője narancssárgán világít.

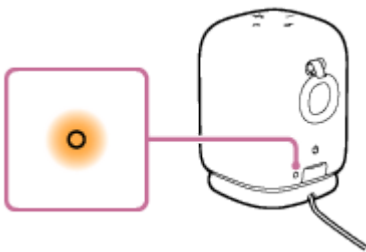

A töltés becsült időtartama a (kereskedelmi forgalomban kapható) USB hálózati tápegység kimenő kapacitásától függően eltérő lehet. A töltés az alábbiakban feltüntetett töltési időknél hosszabb időt is igénybe vehet az USB hálózati tápegység és az USB kábel típusától és műszaki adataitól függően. A töltési idő a környezeti hőmérséklettől és a hangszóró használatától függően eltérhet az alábbiakban feltüntetett értékektől. Az alábbi idők referenciaként vannak feltüntetve.

- Ha egy kereskedelmi forgalomban kapható, 1,5 A-es kimeneti áramerősséget biztosító USB hálózati tápegységet csatlakoztat, a töltés kb. 5 óra* alatt befejeződik, és a töltés jelzőfény kialszik.
- Ha kereskedelmi forgalomban kapható USB hálózati tápegységet használ, győződjön meg arról, hogy képes biztosítani legalább 1,5 A kimeneti áramerősséget. Használhat olyan USB hálózati tápegységet is, amely kimenő áramerőssége 500 mA vagy több és 1,5 A-nál kevesebb, de a teljes feltöltés sok időt vehet igénybe. Azt tanácsoljuk, hogy ilyen USB hálózati tápegység használata esetén kapcsolja ki a hangszórót az akkumulátor feltöltése előtt.
Olyan USB hálózati tápegység használata esetén, amely kimeneti áramerőssége nem éri el az 500 mA-t, nem garantálható az akkumulátor töltése.

* A hangszóró kikapcsolt állapotában a lemerült akkumulátor teljes (100%-os) feltöltéséhez szükséges idő.

A befejezett töltés ellenőrzése

Ha a beépített akkumulátor teljesen fel van töltve, amikor a hangszórót fali csatlakozóaljzathoz csatlakoztatja (kereskedelmi forgalomban kapható) USB hálózati tápegységgel, a töltés jelzőfény narancssárgán világítani kezd, majd kb. 1 perc után kialszik.

● Telepített 8.1 vagy újabb Android™ rendszerű Android okostelefon használata esetén

Ha a hangszóró Android okostelefonhoz csatlakozik HFP (Hands-free Profile) BLUETOOTH csatlakozás útján, koppintson az okostelefon [Settings] - [Device connection] - [Bluetooth] elemére. A hangszóró akkumulátortöltöttsége a csatlakoztatott BLUETOOTH eszköz nevével együtt jelenik meg. Részleteket az Android okostelefonhoz mellékelt kezelési útmutatóban talál.

Megjegyezzük, hogy az okostelefonon megjelenő akkumulátortöltöttség eltérhet a hangszóró tényleges akkumulátortöltöttségétől. Ezt az információt csupán referenciának tekintse.

● Az iPhone használata esetén

Ha a hangszóró iPhone eszközhöz csatlakozik HFP (Hands-free Profile) BLUETOOTH csatlakozás útján, a hangszóró akkumulátortöltöttsége az iPhone widget-képernyőjén jelenik meg. Részleteket az iPhone eszközhöz mellékelt kezelési útmutatóban talál.

Megjegyezzük, hogy az iPhone képernyőjén megjelenő akkumulátortöltöttség eltérhet a hangszóró tényleges akkumulátortöltöttségétől. Ezt az információt csupán referenciának tekintse.

A beépített újratölthető akkumulátor energiaszintjének az ellenőrzése

A hangszóró alján található  (elem) gomb megnyomása után a bekapcsolt hangszóró hangos útmutatója az akkumulátor maradék energiaszintjének megfelelően kiadja valamelyik alább felsorolt üzenetet.

81% - 100%: „Battery fully charged” (Akkumulátor teljesen feltöltve)

81% - 90% (Akkumulátorkímélő mód): „Battery Care Mode, Fully Charged, Battery About 90%” (Akkumulátorkímélő mód, Teljesen feltöltve, Akkumulátor kb. 90%)

61% - 80%: „Battery about 80%” (Akkumulátor kb. 80%)

41% - 60%: „Battery about 60%” (Akkumulátor kb. 60%)

21% - 40%: „Battery about 40%” (Akkumulátor kb. 40%)

1% - 20%: „Battery about 20%” (Akkumulátor kb. 20%)

Beépített akkumulátor üzemideje (aktivált Akkumulátorkímélő módban)

Bekapcsolt BLUETOOTH kapcsolatnál:

- Kb. 25 óra
 - Hangerőszint: 23
- Kb. 6 óra
 - Hangerőszint: 50 (MAX.)

A beépített újratölthető akkumulátor töltéséhez szükséges idő (kikapcsolt Akkumulátorkímélő módnál)

- Kb. 5 óra^{*1 *2}
10 percnyi töltés megközelítőleg 70 percnyi zenelejátszást tesz lehetővé.
(Hangerőszint: 23)

*1 Az akkumulátor 1,5 A kimeneti feszültséget biztosító fali csatlakozó aljzathoz csatlakoztatott USB tápegységgel való töltéséhez szükséges idő.

*2 Az akkumulátor teljes feltöltéséhez (100%) szükséges idő kikapcsolt hangszórónál.

A beépített akkumulátor fenti üzemidejét a saját megadott zeneforrásunk használata mellett mértük.

A tényleges üzemidő a hangerőtől, a lejátszott zenétől, a környezeti hőmérséklettől és a használati feltételektől függően eltérhet a feltüntetett időtől.

Ha a beépített akkumulátor töltése gyenge

Ha a hangos útmutató bemondja a „Low Battery” (Akkumulátor lemerülőben) üzenetet, és a töltés jelzőfény lassan villogni kezd, a beépített akkumulátor gyenge, és fel kell tölteni. Ebben az állapotban a hangszóró automatikusan kikapcsolhat.

Ha az akkumulátor annyira lemerül, hogy a hangszóró nem kapcsolható be, megszólal a (Battery is empty. (Az akkumulátor üres.)) hangos útmutató, és a hangszóró automatikusan kikapcsol. Ilyen esetben töltsé fel a hangszórót.

Ha a töltés jelzőfény 3-szor narancssárgán felvillan, és a hangszóró kikapcsol, amikor bekapcsolja a hangszórót, a beépített akkumulátor lemerült, és töltést igényel.

Tipp

- A hangszóró beépített akkumulátorát úgy is feltöltheti, amikor nincs a töltőegységre helyezve, ha csatlakoztatja a hangszóró DC bemeneti portját egy hálózati csatlakozóaljzathoz USB kábellel.
Miután az akkumulátor feltöltése után kihúzza az USB kábelt a hangszóróból, mindig zárja le teljesen a kupakot.
A kupaknak nagyon fontos szerepe van a vízállóság megtartásában.
- A hangszóró beépített akkumulátorát a hangszórót USB töltő porttal felszerelt számítógéphez csatlakoztatva is feltöltheti. Azonban nem minden számítógépet tesztelték és igazolták a fenti eljárással, és az eljárás nem alkalmazható saját összeállítású számítógépekre.
- Amíg a hangszóró (kereskedelmi forgalomban kapható) USB hálózati tápegység segítségével fali csatlakozóaljzathoz, vagy USB töltőporttal felszerelt számítógéphez van csatlakoztatva, a hangszóró beépített akkumulátora töltődhet akkor is, ha a hangszóró éppen zenét játszik le. Azonban a teljes feltöltés a hangszóró használati módjától függően több időt vehet igénybe. Azt tanácsoljuk, hogy az akkumulátor feltöltése előtt kapcsolja ki a hangszórót.

Megjegyzés

- Az USB hálózati tápegység típusától és műszaki adataitól függően előfordulhat, hogy ha nagy hangerővel használja a hangszórót, az újratölthető beépített akkumulátor maradék energiaszintje csökken, vagy a hangszóró kikapcsol akkor is, ha a hangszóró fali csatlakozóaljzathoz csatlakozik USB hálózati tápegység segítségével. Ez azonban nem utal hibás működésre. Ilyen esetben kapcsolja ki a hangszórót, és a használata előtt hagyja teljesen feltöltődni az akkumulátort.
- Ha a beépített akkumulátor töltése gyengül, csökkenhet a hangszóró maximális kimeneti teljesítménye.

- A töltés rendkívül hideg vagy meleg környezetben biztonsági okokból leáll. A hangszóró töltése akkor is megszakad, ha a töltés túl sokáig tart. A probléma elhárításához húzza ki az USB kábelt, majd dugja vissza, ha az üzemhőmérséklet 5 °C és 35 °C közé kerül.
- Ne töltsen a hangszóró beépített akkumulátorát olyan helyen, ahol víz fröccsenhet rá. Az egység mellékelt tartozékait és az USB csatlakozót nem vízállóra terveztük.
- A töltőegységet nem vízállóra terveztük. Mielőtt ráhelyezné a hangszórót a töltőegységre gondosan törölje le a vízcseppeket a hangszóró minden felületéről.
- Töltse fel eléggé a beépített akkumulátort 6-havonta akkor is, ha huzamosabb ideig nem fogja használni a hangszórót, hogy az megtartsa teljesítményét.
- Ha az Android okostelefon csak A2DP (Advanced Audio Distribution Profile) használatára van konfigurálva a BLUETOOTH csatlakozások létrehozásához, a hangszóró akkumulátortöltöttsége nem jelenik meg az okostelefonon.
- A vásárlás időpontjában a BLUETOOTH készenléti funkció be van kapcsolva. Amikor a hangszóró a beépített újratölthető akkumulátorról üzemel, és a BLUETOOTH készenléti funkció aktiválva van, az akkumulátor energiája gyorsabban fogy, mintha a BLUETOOTH készenléti funkció nem lenne aktiválva.
- Amikor a beépített újratölthető akkumulátor elhasználódik, az Auto Play beállításainak egy része visszaáll alapértelmezettre. Ebben az esetben adja meg újra az Auto Play beállításait a „Sony | Sound Connect” alkalmazásban.

Kapcsolódó témák

- [Bekapcsolás](#)
- [A BLUETOOTH készenléti funkció \(automatikus bekapcsolás\) használata](#)
- [Mire használható a „Sony | Sound Connect” alkalmazás?](#)
- [Töltésre vonatkozó megjegyzések](#)

Vezeték nélküli hangszóró
LinkBuds Speaker

Bekapcsolás

1 Nyomja meg a (tápellátás) gombot.

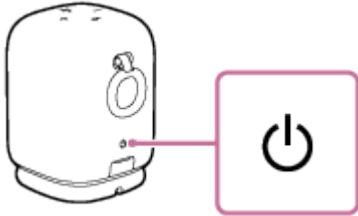

Hallani fogja az értesítési hangot a hangszóróból, fehéren világítani kezd a hangszóró tetején az állapot jelzőfény, és lassan kéken villogni kezd a  (BLUETOOTH) jelzőfény a hangszóró alján.

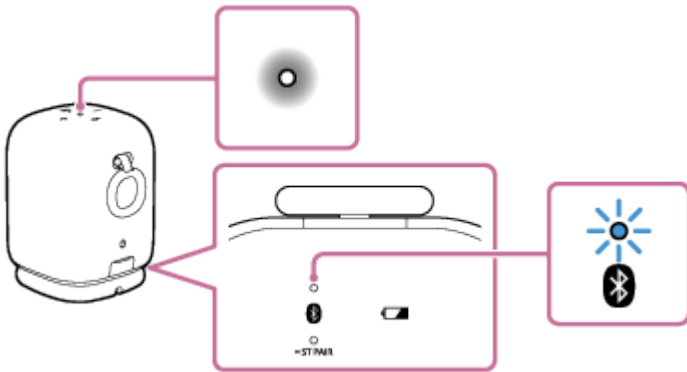

Ha a hangszóró nem tartalmaz információkat a párosításról, például ha a vásárlást követően első ízben használja a BLUETOOTH funkciót, a  (BLUETOOTH) jelzőfény kék fénnel párosan villog.

Megjegyzés

- Ha a töltés jelzőfény 3-szor felvillan, és a hangszóró bekapcsolás után kikapcsol, az újratölthető beépített akkumulátor lemerült. Töltse fel a beépített akkumulátort.
- Ha a hangos útmutató bemondja a „Low Battery” (Akkumulátor lemerülőben) üzenetet, és a töltés jelzőfény lassan villogni kezd, a beépített akkumulátor lemerül. Ilyen esetben töltse fel a hangszórót.
- Ha az akkumulátor annyira lemerül, hogy a hangszóró nem kapcsolható be, megszólal a (Battery is empty. (Az akkumulátor üres.)) hangos útmutató, és a hangszóró automatikusan kikapcsol. Ilyen esetben töltse fel a hangszórót.

Kapcsolódó témák

- [A hangszóró feltöltése](#)
- [Kikapcsolás](#)

Vezeték nélküli hangszóró
LinkBuds Speaker

Kikapcsolás

- 1 Nyomja meg a  (tápellátás) gombot.

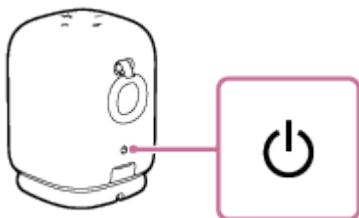

Megszólal a hangszóró értesítési hangjelzése, és kialszik az állapot jelzőfény a hangszóró tetején és a  (BLUETOOTH) jelzőfény a hangszóró alján.

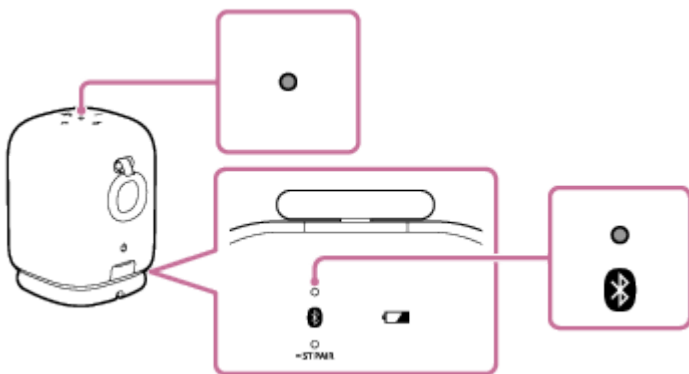

Tipp

- Ha aktiválva van a BLUETOOTH készenléti funkció, és kikapcsolja a hangszórót, az állapot jelzőfény piros^{*1} színnel világít, és jelzi, hogy a BLUETOOTH készenléti funkció aktív^{*2}.

^{*1} Ha az Auto Play egyike aktiválva van, az állapot jelzőfény rózsaszín színnel világít.

^{*2} A vásárlás időpontjában a BLUETOOTH készenléti funkció aktiválva van.

Kapcsolódó témák

- [A BLUETOOTH készenléti funkció \(automatikus bekapcsolás\) használata](#)
- [Automatikus kikapcsolás \(energiatakarékos\) funkció](#)

Vezeték nélküli hangszóró
LinkBuds Speaker

A BLUETOOTH készenléti funkció (automatikus bekapcsolás) használata

Ha a BLUETOOTH készenléti funkció aktív, a hangszóró a BLUETOOTH eszköz működtetése által automatikusan bekapcsol, és BLUETOOTH kapcsolatot létesít.

A vásárlás időpontjában a BLUETOOTH készenléti funkció be van kapcsolva.

Párosítsa előre a hangszórót és a BLUETOOTH eszközt. Ha hangszóróban nincsenek tárolva a párosítási információk, például a hangszórót első alkalommal használja a vásárlást követően, a hangszóró nem lép BLUETOOTH készenléti módba.

1 Kapcsolja be a hangszórót.

Az állapot jelzőfény fehér fénnel világítani kezd.

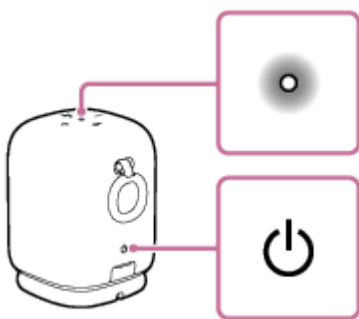

2 Indítsa el okostelefonjában a „Sony | Sound Connect” alkalmazást.

3 Győződjön meg róla, hogy be van jelölve a [Bluetooth Standby] jelölőnégyzete.

A kiválasztott jelölőnégyzet jelzi, hogy a BLUETOOTH készenléti funkció aktív.

A BLUETOOTH készenléti funkció deaktiválása

A fenti 3. lépésben koppintson a [Bluetooth Standby] funkció jelölőnégyzetére a jelölésének törléséhez és a BLUETOOTH készenléti funkció deaktiválásához.

Tipp

- Ha a BLUETOOTH készenléti funkció aktív, a hangszóró kikapcsolt állapotában az állapot jelzőfény piros fénnel világítani kezd.
- Amíg a BLUETOOTH készenléti funkció nem aktív, az Auto Switch és az Auto Play nem érhető el.

Megjegyzés

- A vásárlás időpontjában a BLUETOOTH készenléti funkció be van kapcsolva. Amikor a hangszóró a beépített újratölthető akkumulátorról üzemel, és a BLUETOOTH készenléti funkció aktiválva van, az akkumulátor energiája gyorsabban fogy, mintha a BLUETOOTH készenléti funkció nem lenne aktiválva.

- A hangszóró feltöltése
- Bekapcsolás
- A jelzőfényekről

5-060-906-51(1) Copyright 2024 Sony Corporation

Vezeték nélküli hangszóró
LinkBuds Speaker

Automatikus kikapcsolás (energiatakarékos) funkció

A hangszóró az alábbi esetben 15 perc után automatikusan kikapcsol, hogy takarékoskodjon az újratölthető beépített akkumulátor energiájával.

A vásárlás időpontjában az Automatikus kikapcsolás funkció be van kapcsolva.

- A hangszóró nem végez semmilyen műveletet.
- A csatlakoztatott okostelefon vagy mobiltelefon kéz nélküli funkciója kikapcsolt állapotban van, és a okostelefon vagy mobiltelefon nem játszik le zenét (hangot) és nincs működtetve. Részleteket a okostelefonhoz vagy mobiltelefonhoz mellékelt kezelési útmutatóban talál.
- A csatlakoztatott BLUETOOTH eszköz nem játszik le zenét (hangot), és nincs működtetve.

Tipp

- Az Automatikus kikapcsolás funkció a „Sony | Sound Connect” alkalmazásban kapcsolhatja be vagy ki.

Megjegyzés

- Amíg nincs aktiválva az Automatikus kikapcsolás funkció, a hangszóró nem kapcsol ki automatikusan, amikor nincs használatban, vagy amikor bizonyos ideig nem játszik le zenét vagy hangot, tehát megnő az energiafogyasztás.
- Ha a hangszórót Android okostelefonhoz vagy iPhone eszközhöz csatlakoztatja HFP (Hands-free Profile) BLUETOOTH kapcsolat útján, az Automatikus kikapcsolás funkció kikapcsol.
- Miután átváltotta a zenelejátszás hangkimeneti forrását a hangszóróról a fejhallgatóra az Auto Switch kapcsolóval, a BLUETOOTH kapcsolat hangszóró és okostelefon közötti megszakításával automatikusan kikapcsolja a hangszórót, akkor is, ha az Automatikus kikapcsolás funkció nincs aktiválva.

Az Automatikus kikapcsolás funkció be-/kikapcsolása

- 1 Kapcsolja be a hangszórót.**
- 2 Tartsa egyidejűleg lenyomva a – (hangerő) gombot és a + (hangerő) gombot kb. 5 másodpercig.**
 - Amikor kikapcsol az Automatikus kikapcsolás funkció, az állapot jelzőfény 3-szor fehér fényel felvillan.
 - Amikor bekapcsol az Automatikus kikapcsolás funkció, az állapot jelzőfény fehér fényel kétszer felvillan.

Kapcsolódó témák

- [Mire használható a „Sony | Sound Connect” alkalmazás?](#)

Vezeték nélküli hangszóró
LinkBuds Speaker

Vezeték nélküli kapcsolat létrehozása BLUETOOTH eszközökkel

BLUETOOTH eszközének BLUETOOTH funkciójával vezeték nélküli kapcsolaton keresztül hallgathat zenét, és érintés nélkül kezdeményezhet hívást a hangszórón.

Párosítás

A párosítás a BLUETOOTH eszközök adatainak kölcsönös regisztrálási eljárása, amely lehetővé teszi a vezeték nélküli csatlakozásukat.

Egy másik vagy további BLUETOOTH eszköz párosításához végezze el az egyes eszközökön az alábbi párosítási eljárást.

Párosítsa manuálisan a hangszórót és az eszközt.

Csatlakozás párosított eszközhöz

A párosított eszközöket nem szükséges újra párosítani. A hangszóróval már párosított eszközökhöz csatlakozzon az adott eszköz esetében megfelelő módszerrel.

A párosítási és csatlakozási műveletekre vonatkozó részletekért lásd az alábbi kapcsolódó témaköröket.

Kapcsolódó témák

- [Egyszerű csatlakozás BLUETOOTH eszközökhöz a „Sony | Sound Connect” alkalmazással BLUETOOTH kapcsolaton keresztül](#)
- [Párosítás és kapcsolat BLUETOOTH eszközökkel](#)
- [Csatlakozás számítógéphez BLUETOOTH kapcsolat útján \(Windows®\)](#)
- [Csatlakozás számítógéphez BLUETOOTH kapcsolat útján \(Mac\)](#)

Vezeték nélküli hangszóró
LinkBuds Speaker

Egyszerű csatlakozás BLUETOOTH eszközökhöz a „Sony | Sound Connect” alkalmazással BLUETOOTH kapcsolaton keresztül

A hangszóró okostelefonhoz vagy iPhone készülékhez történő csatlakoztatásához Android okostelefonján/iPhone készülékén indítsa el a „Sony | Sound Connect” alkalmazást.



Sony Sound Connect

Tipp

- Második vagy azt követő eszköz csatlakoztatásakor a hangszórót a „Sony | Sound Connect” alkalmazással válthatja párosítási módba.

Megjegyzés

- A „Sony | Sound Connect” alkalmazáson keresztüli csatlakozás esetén egyes okostelefonokkal és iPhone készülékekkel akadózhat a kapcsolat. Ez esetben a hangszóró csatlakoztatásához kövesse a „[Párosítás és kapcsolat BLUETOOTH eszközökkel](#)” részben ismertetett lépéseket.

Kapcsolódó témák

- [Vezeték nélküli kapcsolat létrehozása BLUETOOTH eszközökkel](#)
- [Párosítás és kapcsolat BLUETOOTH eszközökkel](#)
- [Csatlakozás számítógéphez BLUETOOTH kapcsolat útján \(Windows®\)](#)
- [Csatlakozás számítógéphez BLUETOOTH kapcsolat útján \(Mac\)](#)
- [Mire használható a „Sony | Sound Connect” alkalmazás?](#)
- [A „Sony | Sound Connect” alkalmazás telepítése](#)

Vezeték nélküli hangszóró
LinkBuds Speaker

Párosítás és kapcsolat BLUETOOTH eszközökkel

A párosítás a BLUETOOTH eszközök adatainak vezeték nélküli csatlakoztatásukhoz szükséges kölcsönös regisztrálási eljárás.

Ha több BLUETOOTH eszközt kíván használni a hangszóróval, végezze el az egyes eszközökön az alábbi párosítási eljárást.

A BLUETOOTH eszközök párosítási információi a hangszóró kikapcsolása esetén tárolódnak a hangszóróban.

A hangszóró használata előtt ügyeljen az alábbiakra:

- A BLUETOOTH eszközt a hangszórótól legfeljebb 1 m távolságra helyezze el.
- Csatlakoztassa a hangszórót egy fali csatlakozóaljzathoz (kereskedelmi forgalomban kapható) USB hálózati tápegység segítségével. Vagy töltsse fel eléggé a beépített akkumulátort.
- A BLUETOOTH eszközön és a hangszórón csökkentse a hangerőt, vagy állítsa le a zenelejátszást, hogy megelőzze a hangszóró által esetleg kiadott hirtelen erős hangot.
A BLUETOOTH eszköztől függően lehet, hogy az eszköz hangereje szinkronizálódik a hangszóró hangerejével, ha a zenelejátszás a BLUETOOTH eszközök és a hangszóró közötti BLUETOOTH csatlakozás létrejötte után kezdődik.
- Készítse elő a BLUETOOTH eszközhöz mellékelt kezelési útmutatót referencia céljából.

1 Kapcsolja be a hangszórót.

Megszólal a hangszóró értesítési hangjelzése, és az állapot jelzőfény fehér fénnel lassan villogni kezd.

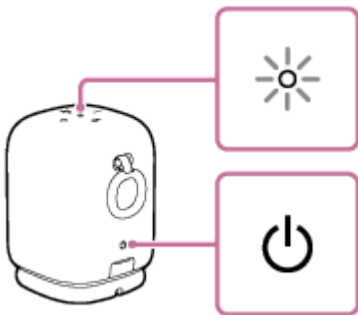

2 Ellenőrizze a Bluetooth jelzőfény állapotát.

Ha a jelzőfény párosan villog

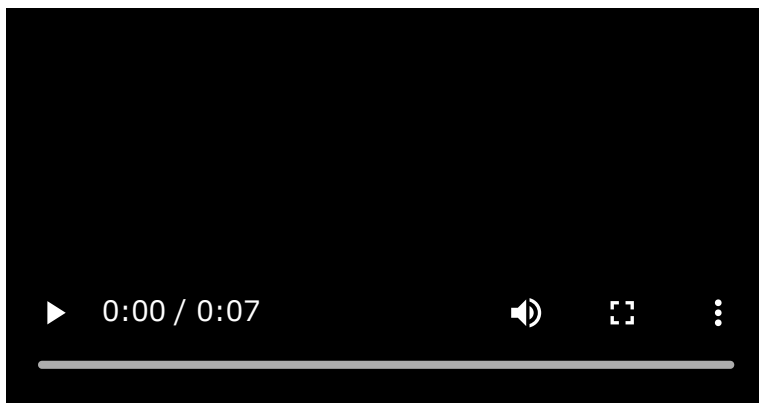

Amikor a hangszórót a vásárlást követően első ízben párosítja BLUETOOTH eszközzel vagy a hangszóró inicializálódik (a hangszóró nem tartalmaz információkat a párosításról), a hangszóró a bekapcsolás után automatikusan párosítási módba lép. Folytassa a 4. lépéssel.

Ha a jelzőfény lassan villog

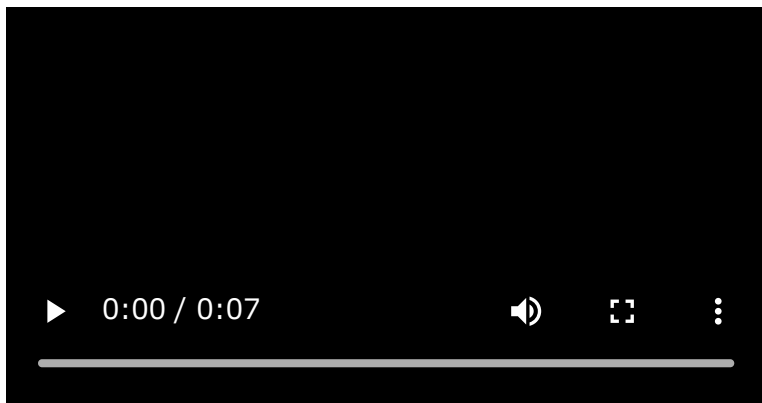

A hangszóró BLUETOOTH eszközt keres.

- Egy másik vagy további BLUETOOTH eszköz párosításához (ha a hangszóró már tartalmaz párosítási információkat más BLUETOOTH eszközökről) folytassa a 3. lépéssel.
- Ha a hangszórót olyan BLUETOOTH eszközhöz kívánja újracsatlakoztatni, amely az előzőekben már párosítva volt a hangszóróval, folytassa a 4. lépéssel.
A hangszóró automatikusan csatlakozik, ha bekapcsolja a BLUETOOTH funkciót a BLUETOOTH eszközön. A BLUETOOTH eszköztől függően, lehet, hogy a hangszóró a bekapcsolását követően azonnal kapcsolatot létesít vele. Részleteket a BLUETOOTH eszközhöz mellékelte kezelési útmutatóban talál.

Ha a jelzőfény égvé marad

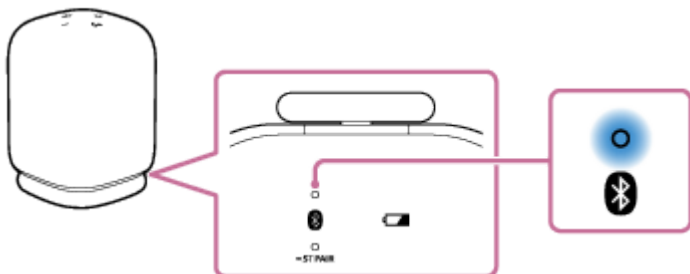

A hangszóró kapcsolatot létesített a BLUETOOTH eszközzel.

További BLUETOOTH eszközök csatlakoztatásához kövesse valamelyik alábbi eljárást.

- Egy másik vagy további BLUETOOTH eszköz párosításához (ha a hangszóró már tartalmaz párosítási információkat más BLUETOOTH eszközökről) folytassa a 3. lépéssel.
- Ha a hangszórót olyan BLUETOOTH eszközhöz kívánja újracsatlakoztatni, amely az előzőekben már párosítva volt a hangszóróval, folytassa a 4. lépéssel. A hangszóró automatikusan csatlakozik, ha bekapcsolja a BLUETOOTH funkciót a BLUETOOTH eszközön.

3 Nyomja meg a (BLUETOOTH) gombot.

A hangszóróból felhangzik a (Pairing (Párosítás)) hangos útmutató, és a  (BLUETOOTH) jelzőfény párosan villogni kezd (párosítási mód).

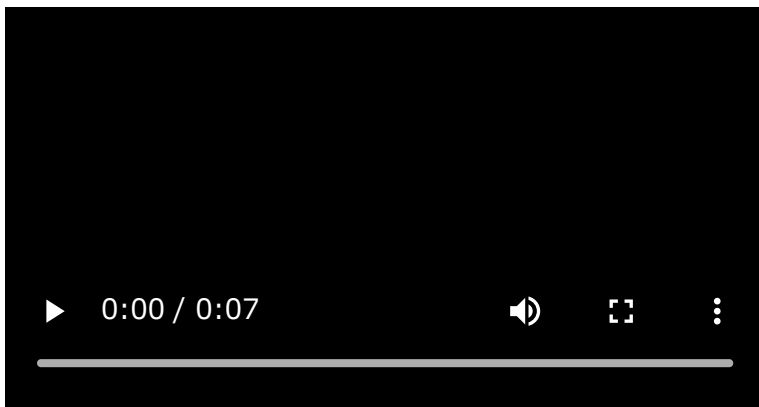

4 A hangszóró felismeréséhez végezze el a párosítási eljárást a BLUETOOTH eszközön.

Amikor a BLUETOOTH eszköz képernyőjén megjelenik a felismert eszközök listája, válassza ki az „LinkBuds Speaker” elemet.

Ha jelszó* megadása szükséges a BLUETOOTH eszköz képernyőjén, írja be a „0000” kódot.

* A jelszó „jelkód”, „PIN-kód”, „PIN-szám” vagy „jelkulcs” néven is ismert.

5 Létesítsen BLUETOOTH kapcsolatot a BLUETOOTH eszközből.

Amikor a BLUETOOTH kapcsolat létrejön, a hangszóróból felhangzik az értesítés hangjelzése, és a  (BLUETOOTH) jelzőfény villogásról tartós világításra vált.

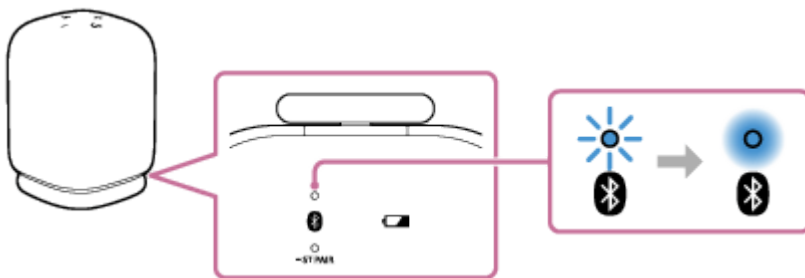

Ha nem jön létre a BLUETOOTH kapcsolat, ismételje meg az eljárást a 3. lépéstől.

Tipp

- Ha a BLUETOOTH funkció aktív a BLUETOOTH eszközön, amely előzőleg a hangszóróhoz volt csatlakoztatva, a hangszóró a bekapcsolása után felveszi vele a kapcsolatot.
- A BLUETOOTH eszközre vonatkozó fenti utasítások csak példaként szolgálnak. Részleteket a BLUETOOTH eszközhöz mellékelt kezelési útmutatóban talál.
- A „Sony | Sound Connect” alkalmazással létrehozhat/megszüntethet BLUETOOTH kapcsolatokat, megszüntetheti BLUETOOTH eszközök párosítását, és sok egyebet is végezhet.
- A hangszóró egyidejűleg legfeljebb 2 BLUETOOTH eszközzel párosítható. (Többpontos csatlakozás)

Megjegyzés

- A hangszóró párosítási módja megközelítőleg 5 perc elteltével oldódik fel, és a  (BLUETOOTH) jelzőfény lassan villogni kezd. Ha azonban hangszóró nem tartalmaz párosítási információkat, például a gyári alapbeállítás esetén, a párosítási mód nem oldódik fel. Ha a párosítási mód az eljárás befejezése előtt kikapcsol, ismételje meg a 3. lépéstől.
- A hangszóró jelszava „0000”. Ha a „0000” kódtól eltérő jelszót állít be a BLUETOOTH eszközön, a hangszóróval nem végezhető párosítás.
- Miután a BLUETOOTH eszközöket párosította, nincs szükség további párosításra az alábbi esetek kivételével:

- A párosítási információk töröltek javítás stb. következtében.
- A hangszóró már 8 eszközzel van párosítva, és további eszközzel próbálja párosítani.
A hangszóró legfeljebb 8 eszközzel párosítható. Ha 8 párosított eszköz után egy új eszközt párosít, az új eszköz párosítási információi felváltják a BLUETOOTH csatlakozással legrégebben párosított eszköz információit.
- A hangszóróval való párosítás információit törölték a BLUETOOTH eszközzől.
- A hangszóró inicializálódik.
Az összes párosítási információ törölődik. A hangszóró inicializálása után lehet, hogy nem fog tudni csatlakozni a BLUETOOTH eszközhöz. Ez esetben törölje a hangszóró párosítási információit a BLUETOOTH eszközön, majd végezze el a párosítási műveletet újra.
- A hangszóró több eszközzel is párosítható, de egyszerre csak egy párosított eszközből játszhat le zenét.
- A Sztereó pár funkció használata esetén a többpontos csatlakozás nem használható.

Kapcsolódó témák

- [A hangszóró csatlakoztatása 2 BLUETOOTH eszközhöz \(többpontos csatlakozás útján\)](#)
- [Egy eszközön lévő zene hallgatása BLUETOOTH csatlakozás útján](#)
- [A BLUETOOTH csatlakozás bontása \(a használat után\)](#)

Vezeték nélküli hangszóró
LinkBuds Speaker

Csatlakozás számítógéphez BLUETOOTH kapcsolat útján (Windows®)

A párosítás a BLUETOOTH eszközök adatainak vezeték nélküli csatlakoztatásukhoz szükséges kölcsönös regisztrálási eljárás.

Ha több BLUETOOTH eszközt kíván használni a hangszóróval, végezze el az egyes eszközökön az alábbi párosítási eljárást.

A BLUETOOTH eszközök párosítási információi a hangszóró kikapcsolása esetén tárolódnak a hangszóróban.

Támogatott operációs rendszerek

Windows 11, Windows 10

A művelet megkezdése előtt tegye a következőket.

- Helyezze a számítógépet a hangszórótól legfeljebb 1 m távolságra.
- Csatlakoztassa a hangszórót egy fali csatlakozóaljzathoz (kereskedelmi forgalomban kapható) USB hálózati tápegység segítségével. Vagy töltsse fel eléggé a beépített akkumulátort.
- Készítse elő a számítógéphez mellékelt kezelési útmutatót referencia céljából.
- A számítógépen és a hangszórón csökkentse a hangerőt, vagy állítsa le a zenelejátszást, hogy megelőzze a hangszóró által esetleg kiadott hirtelen erős hangot.
- Állítsa a számítógép hangszóróját bekapcsolt állapotba.
Ha a számítógép hangszórójának beállítása  (néma), a BLUETOOTH hangszóró nem ad ki hangot.

– Ha a számítógép hangszórója bekapcsolt állapotban van:

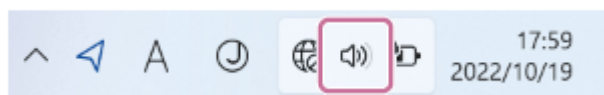

A Swift Pair funkcióval a párosítást könnyebben elvégezheti. A Swift Pair funkció használatához aktiválja a Swift Pair funkciót.

Windows 11 rendszeren

Kattintson a [Start] gomb - [Settings] - [Bluetooth & devices] - [Devices] - [Show notifications to connect using Swift Pair] kapcsolóra a Swift Pair funkció bekapcsolásához.

Windows 10 (1803 vagy újabb verzió) rendszeren

Kattintson a [Start] gomb - [Settings] - [Devices] - [Bluetooth & other devices] elemre, és jelölje be a [Show notifications to connect using Swift Pair] jelölőnégyzetet.

1 Kapcsolja be a hangszórót.

Megszólal a hangszóró értesítési hangjelzése, és az állapot jelzőfény fehér fénnel lassan villogni kezd.

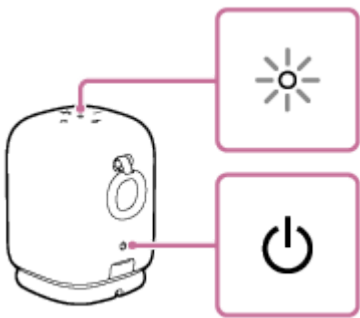

2 Ellenőrizze a (BLUETOOTH) jelzőfény aktivitását.

Ha a jelzőfény párosan villog

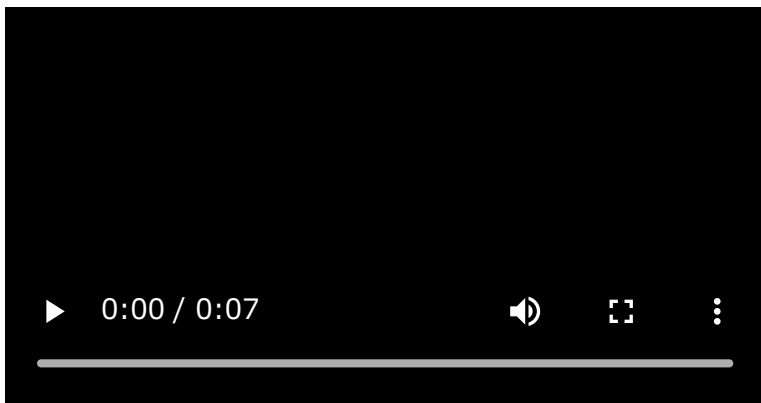

Amikor a hangszórót a vásárlást követően első ízben párosítja BLUETOOTH eszközzel vagy a hangszóró inicializálódik (a hangszóró nem tartalmaz információkat a párosításról), a hangszóró a bekapcsolás után automatikusan párosítási módba lép. Folytassa a 4. lépéssel.

Ha a jelzőfény lassan villog

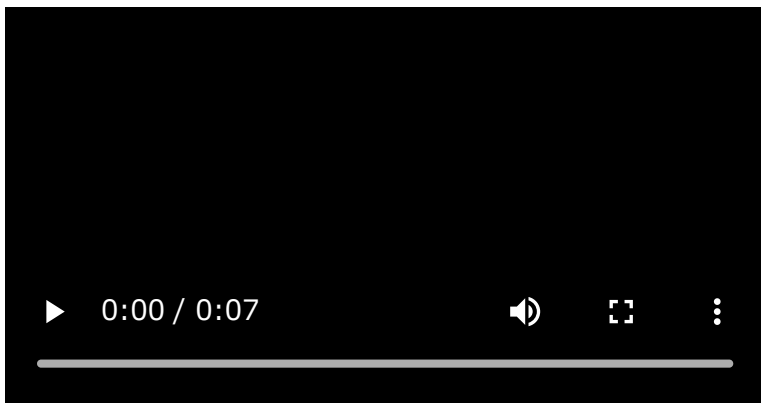

A hangszóró BLUETOOTH csatlakozást keres.

- Egy másik vagy további BLUETOOTH eszköz párosításához (ha a hangszóró már tartalmaz párosítási információkat más BLUETOOTH eszközökről) folytassa a 3. lépéssel.
- Ha a hangszórót olyan BLUETOOTH eszközhöz kívánja újracsatlakoztatni, amely az előzőekben már párosítva volt a hangszóróval, folytassa a 7. lépéssel.
A hangszóró automatikusan csatlakozik a számítógéphez, ha bekapcsolja a számítógép BLUETOOTH funkcióját.
A BLUETOOTH eszköztől függően, lehet, hogy a hangszóró a bekapcsolását követően azonnal kapcsolatot létesít vele. Részleteket a BLUETOOTH eszközhöz mellékelte kezelési útmutatóban talál.

Ha a jelzőfény égvé marad

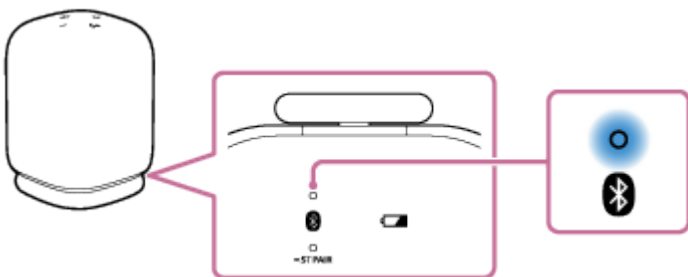

A hangszóró már csatlakozik valamelyik BLUETOOTH eszközhöz.

A hangszórót egy másik BLUETOOTH eszközhöz az alábbi módszerek valamelyikével csatlakoztathatja:

- Egy másik vagy további BLUETOOTH eszköz párosításához (ha a hangszóró már tartalmaz párosítási információkat más BLUETOOTH eszközökről) folytassa a 3. lépéssel.
- Ha a hangszórót olyan BLUETOOTH eszközhöz kívánja újracsatlakoztatni, amely az előzőekben már párosítva volt a hangszóróval, folytassa a 7. lépéssel.

A hangszóró automatikusan csatlakozik a számítógéphez, ha bekapcsolja a számítógép BLUETOOTH funkcióját.

3 Nyomja meg a (BLUETOOTH) gombot.

A hangszóróból felhangzik a (Pairing (Párosítás)) hangos útmutató, és a  (BLUETOOTH) jelzőfény párosan villogni kezd (párosítási mód).

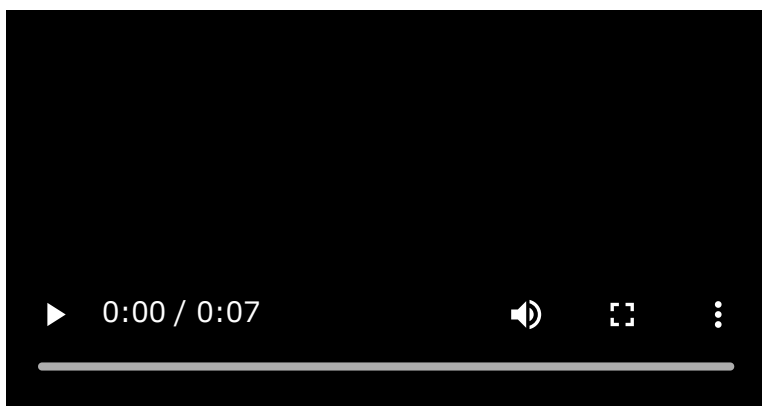

4 Ha a számítógép készenléti (alvó) vagy hibernált módban van, ébressze fel a számítógépet.

5 A Swift Pair funkció használatához kövesse az utasításokat a számítógépen megjelenő felugró menüben.

A párosítás elvégzése után a BLUETOOTH kapcsolat automatikusan létrejön. Folytassa a 8. lépéssel.

A BLUETOOTH kapcsolat Swift Pair funkció nélküli létrehozásához folytassa a 6. lépéssel.

6 Regisztrálja a hangszórót a számítógépen.

Windows 11 rendszeren

- Kattintson a [Start] gombra, majd a [Settings] elemre.
- Kattintson az [Bluetooth & devices] elemre.

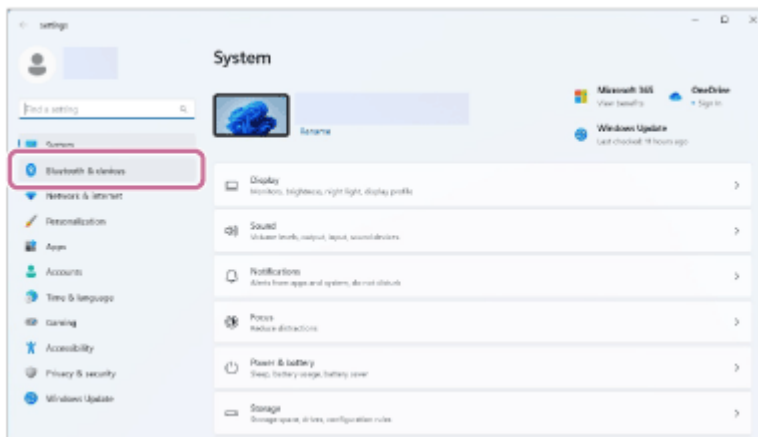

- A [Bluetooth] kapcsolóra kattintva kapcsolja be a BLUETOOTH funkciót, majd kattintson az [Add device] gombra.

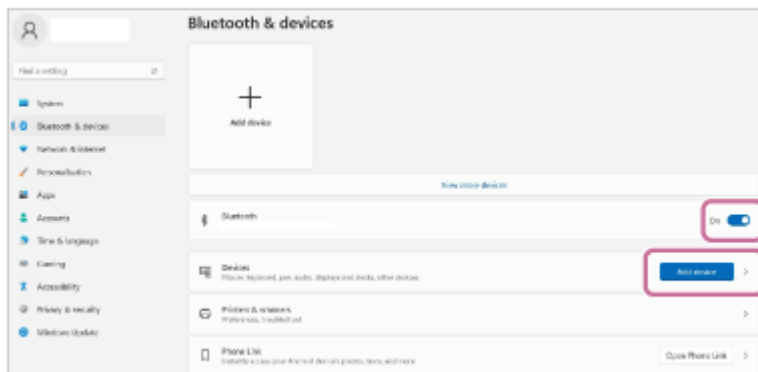

- Kattintson a [Bluetooth] elemre.

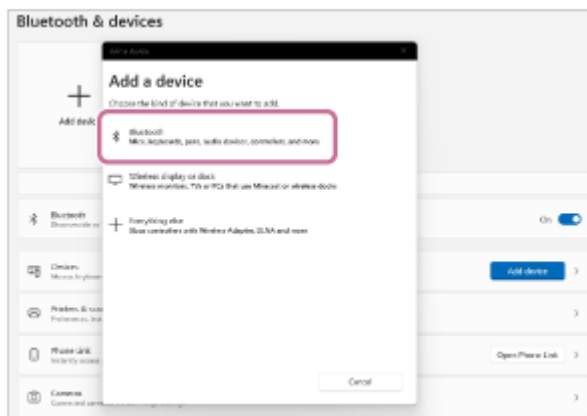

- Válassza az [LinkBuds Speaker] elemet.

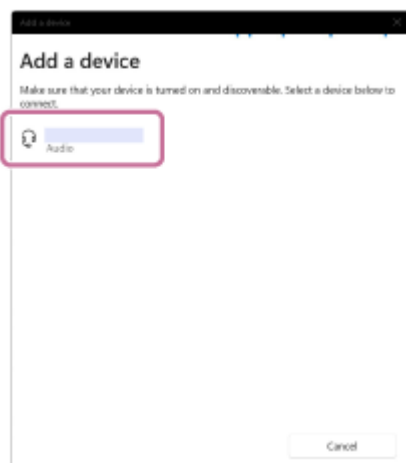

Ha jelszó* megadására van szükség, írja be a „0000” kódot.

Ha az [LinkBuds Speaker] elem nem jelenik meg, végezze el a műveletet újra az 3. lépéstől.

* A jelszó „jelkód”, „PIN-kód”, „PIN-szám” vagy „jelkulcs” néven is ismert.

- A párosítást követően automatikusan létrejön a BLUETOOTH kapcsolat, és a képernyőn megjelenik a [Connected music] vagy a [Connected voice, music] üzenet. Folytassa a 8. lépéssel.



Windows 10 rendszeren

- Kattintson a [Start] gombra, majd a [Settings] elemre.
- Kattintson a [Devices] elemre.

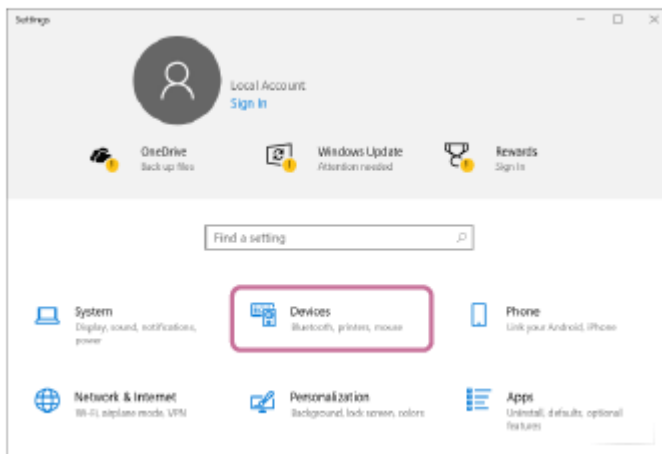

- Kattintson a [Bluetooth & other devices] fülre, a [Bluetooth] kapcsolóra kattintva kapcsolja be a BLUETOOTH funkciót, majd kattintson az [Add Bluetooth or other device] elemre.

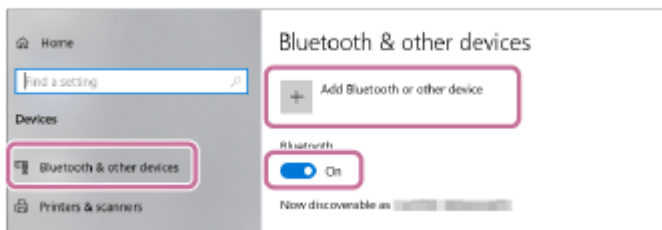

- Kattintson a [Bluetooth] elemre.

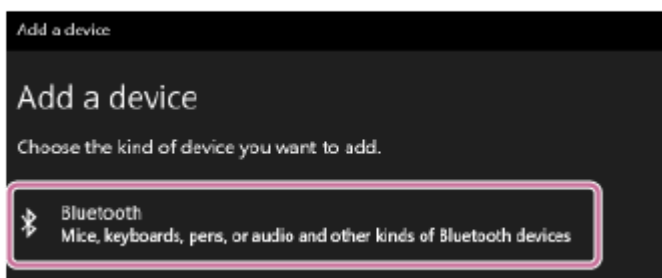

- Válassza az [LinkBuds Speaker] elemet.

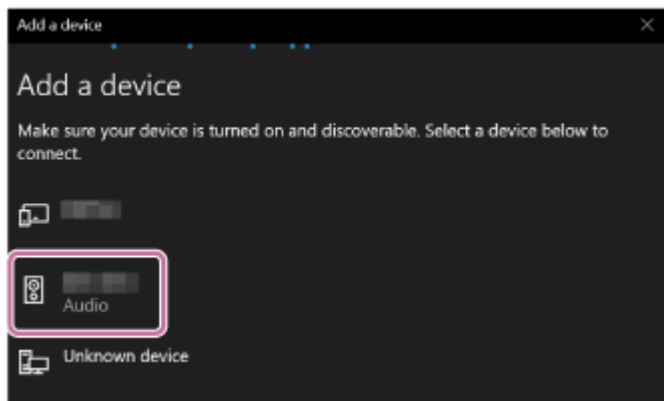

Ha jelszó* megadására van szükség, írja be a „0000” kódot.

Ha az [LinkBuds Speaker] elem nem jelenik meg, végezze el a műveletet újra az 3. lépéstől.

* A jelszó „jelkód”, „PIN-kód”, „PIN-szám” vagy „jelkulcs” néven is ismert.

- A párosítást követően automatikusan létrejön a BLUETOOTH kapcsolat, és a képernyőn megjelenik a [Connected music] vagy a [Connected voice, music] üzenet. Folytassa a 8. lépéssel.

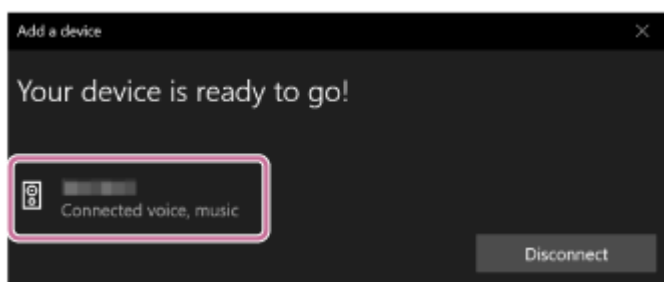

7 Válassza ki a hangszórót a számítógépen.

Windows 11 rendszeren

- Kattintson a [Start] gombra, majd a [Settings] elemre.
- Kattintson az [Bluetooth & devices] elemre.
- Válassza ki az [LinkBuds Speaker] elemet, és kattintson a [Connect] gombra.

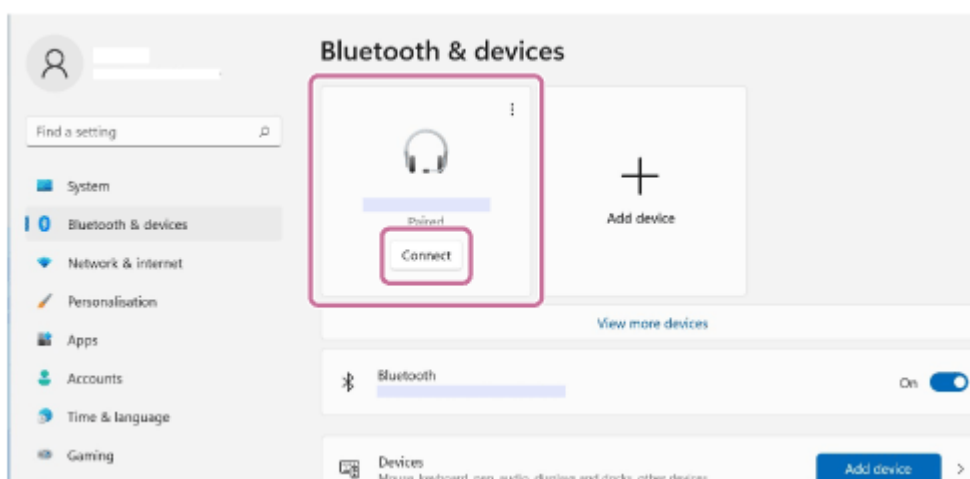

A képernyőképen látható ikon eltérhet a ténylegesen megjelenő ikontól.

A BLUETOOTH kapcsolat létrejöttét követően a képernyőn megjelenik a [Connected music] vagy [Connected voice, music] felirat. Folytassa a 8. lépéssel.

Windows 10 rendszeren

- Kattintson a [Start] gombra, majd a [Settings] elemre.

- Kattintson az [Devices] elemre.
- Válassza a [LinkBuds Speaker] lehetőséget az [Audio] alatt a [Bluetooth & other devices] lapon, és kattintson a [Connect] gombra.

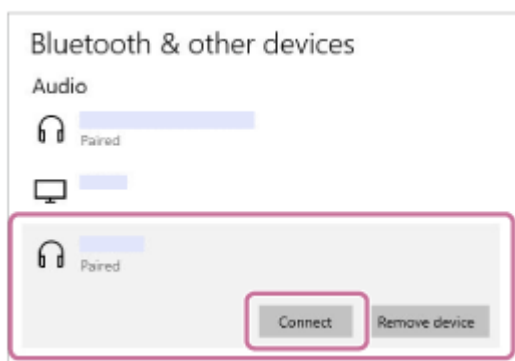

A képernyőképen látható ikon eltérhet a ténylegesen megjelenő ikontól.
A BLUETOOTH kapcsolat létrejöttét követően a képernyőn megjelenik a [Connected music] vagy [Connected voice, music] felirat. Folytassa a 8. lépéssel.

8 A képernyőn látható utasítások szerint hozzon létre BLUETOOTH kapcsolatot.

Amikor a BLUETOOTH kapcsolat létrejön, a hangszóróból felhangzik az értesítés hangjelzése, és a  (BLUETOOTH) jelzőfény villogásról tartós világításra vált.

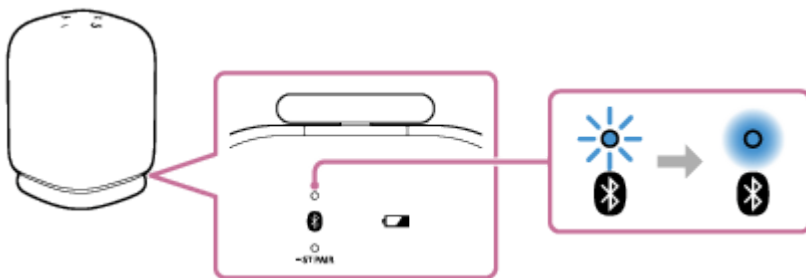

Ha a csatlakoztatási kísérlet sikertelen, ismétlje meg az eljárást a 3. lépéstől.

Tipp

- A fenti számítógépes utasítások példaként szolgálnak. Részleteket a számítógépéhez mellékelt kezelési útmutatóban talál. Vegye figyelembe, hogy nem minden számítógépet tesztelték és igazolták a fenti eljárással, és az eljárás nem alkalmazható saját összeállítású számítógépekre.
- A „Sony | Sound Connect” alkalmazással létrehozhat/megszüntethet BLUETOOTH kapcsolatokat, megszüntetheti BLUETOOTH eszközök párosítását, és sok egyebet is végezhet.
- A hangszóró egyidejűleg legfeljebb 2 BLUETOOTH eszközzel párosítható. (Többpontos csatlakozás)

Megjegyzés

- A hangszóró párosítási módja megközelítőleg 5 perc elteltével oldódik fel, és a  (BLUETOOTH) jelzőfény lassan villogni kezd. Ha azonban hangszóró nem tartalmaz párosítási információkat, például a gyári alapbeállítás esetén, a párosítási mód nem oldódik fel. Ha a párosítási mód az eljárás befejezése előtt kikapcsol, ismétlje meg a 3. lépéstől.
- Miután a BLUETOOTH eszközöket párosította, nincs szükség újabb párosításra az alábbi esetek kivételével:
 - A párosítási információk törlődtek javítás stb. következtében.
 - A hangszóró már 8 eszközzel van párosítva, és további eszközzel próbálja párosítani.

A hangszóró legfeljebb 8 eszközzel párosítható. Ha 8 párosított eszköz után egy új eszközt párosít, az új eszköz párosítási információi felváltják a BLUETOOTH csatlakozással legrégebben párosított eszköz információit.

– A hangszóróval való párosítás információit törölték a BLUETOOTH eszközzől.

– A hangszóró inicializálódik.

Az összes párosítási információ törlődik. A hangszóró inicializálása után lehet, hogy nem fog tudni csatlakozni a számítógépéhez. Ez esetben törölje a hangszóró párosítási információit a számítógépben, majd végezze el a párosítási műveletet újra.

- A hangszóró több eszközzel is párosítható, de egyszerre csak egy párosított eszközből játszhat le zenét.
- A hangszóró jelszava „0000”. Ha a „0000” kódtól eltérő jelszót állít be a BLUETOOTH eszközön, a hangszóróval nem végezhető párosítás.
- A Sztereó pár funkció használata esetén a többpontos csatlakozás nem használható.

Kapcsolódó témák

- [A hangszóró csatlakoztatása 2 BLUETOOTH eszközhöz \(többpontos csatlakozás útján\)](#)
- [Egy eszközön lévő zene hallgatása BLUETOOTH csatlakozás útján](#)
- [A BLUETOOTH csatlakozás bontása \(a használat után\)](#)

Vezeték nélküli hangszóró
LinkBuds Speaker

Csatlakozás számítógéphez BLUETOOTH kapcsolat útján (Mac)

A párosítás a BLUETOOTH eszközök adatainak a vezeték nélküli csatlakoztatásukhoz szükséges kölcsönös regisztrálási eljárás.

Ha több BLUETOOTH eszközt kíván használni a hangszóróval, végezze el az egyes eszközökön az alábbi párosítási eljárást.

A BLUETOOTH eszközök párosítási információi a hangszóró kikapcsolása esetén tárolódnak a hangszóróban.

Támogatott operációs rendszerek

macOS Monterey (12.6 verzió)

A művelet megkezdése előtt tegye a következőket.

- Helyezze a számítógépet a hangszórótól legfeljebb 1 m távolságra.
 - Csatlakoztassa a hangszórót egy fali csatlakozóaljzathoz (kereskedelmi forgalomban kapható) USB hálózati tápegység segítségével. Vagy töltsse fel eléggé a beépített akkumulátort.
 - Készítse elő a számítógéphez mellékelt kezelési útmutatót referencia céljából.
 - A számítógépen és a hangszórón csökkentse a hangerőt, vagy állítsa le a zenelejátszást, hogy megelőzze a hangszóró által esetleg kiadott hirtelen erős hangot.
 - Állítsa a számítógép hangszóróját bekapcsolt állapotba.
Ha a számítógép hangszórójának a beállítása  (néma), a BLUETOOTH hangszóró nem ad ki hangot.
- Ha a számítógép hangszórója bekapcsolt állapotban van:



1 Kapcsolja be a hangszórót.

Megszólal a hangszóró értesítési hangjelzése, és az állapot jelzőfény fehér fénnel lassan villogni kezd.

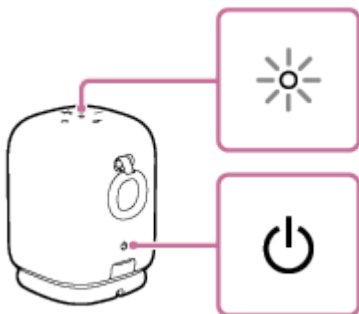

2 Ellenőrizze a (BLUETOOTH) jelzőfény aktivitását.

Ha a jelzőfény párosan villog

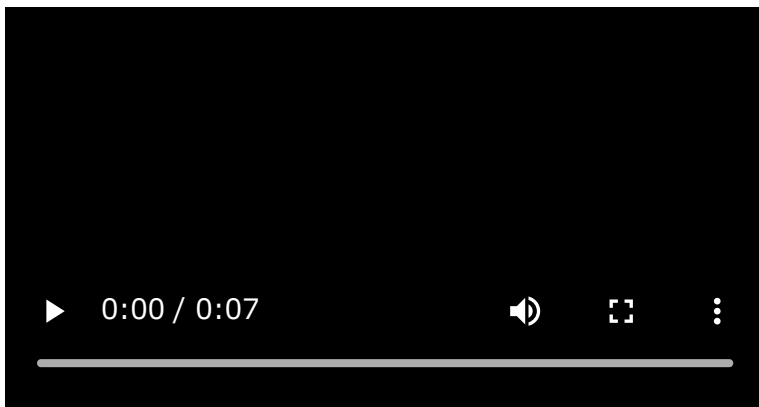

Amikor a hangszórót a vásárlást követően első ízben párosítja BLUETOOTH eszközzel vagy a hangszóró inicializálódik (a hangszóró nem tartalmaz információkat a párosításról), a hangszóró a bekapcsolás után automatikusan párosítási módba lép. Folytassa a 4. lépéssel.

Ha a jelzőfény lassan villog

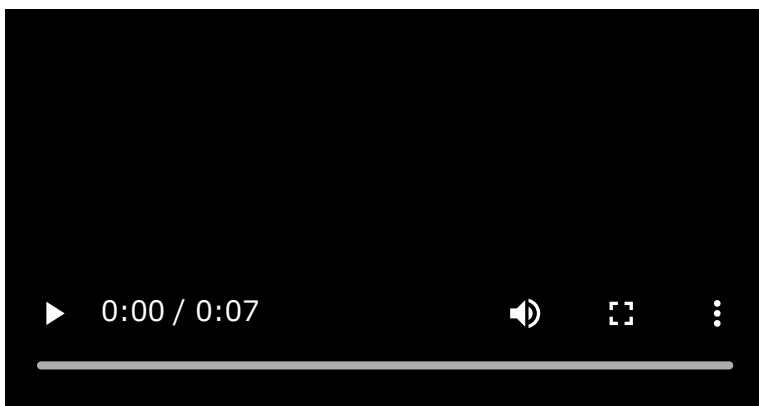

A hangszóró BLUETOOTH csatlakozást keres.

- Egy másik vagy további BLUETOOTH eszköz párosításához (ha a hangszóró már tartalmaz párosítási információkat más BLUETOOTH eszközökről) folytassa a 3. lépéssel.
- Ha a hangszórót olyan BLUETOOTH eszközhöz kívánja újracsatlakoztatni, amely az előzőekben már párosítva volt a hangszóróval, folytassa a 4. lépéssel.
A hangszóró automatikusan csatlakozik a számítógéphez, ha bekapcsolja a számítógép BLUETOOTH funkcióját.
A BLUETOOTH eszköztől függően, lehet, hogy a hangszóró a bekapcsolását követően azonnal kapcsolatot létesít vele. Részleteket a BLUETOOTH eszközhöz mellékelt kezelési útmutatóban talál.

Ha a jelzőfény égvé marad

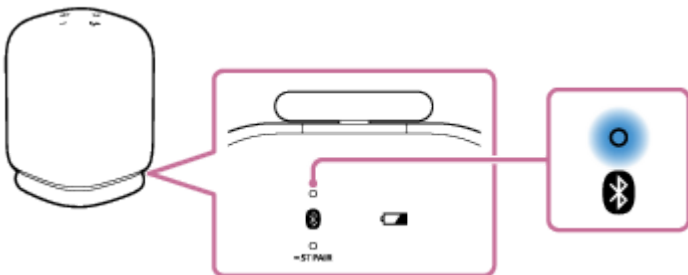

A hangszóró már csatlakozik valamelyik BLUETOOTH eszközhöz.

A hangszórót egy másik BLUETOOTH eszközhöz az alábbi módszerek valamelyikével csatlakoztathatja:

- Egy másik vagy további BLUETOOTH eszköz párosításához (ha a hangszóró már tartalmaz párosítási információkat más BLUETOOTH eszközökről) folytassa a 3. lépéssel.

- Ha a hangszórót olyan BLUETOOTH eszközhöz kívánja újracsatlakoztatni, amely az előzőekben már párosítva volt a hangszóróval, folytassa a 4. lépéssel.

A hangszóró automatikusan csatlakozik a számítógéphez, ha bekapcsolja a számítógép BLUETOOTH funkcióját.

3 Nyomja meg a (BLUETOOTH) gombot.

A hangszóróból felhangzik a (Pairing (Párosítás)) hangos útmutató, és a  (BLUETOOTH) jelzőfény párosan villogni kezd (párosítási mód).

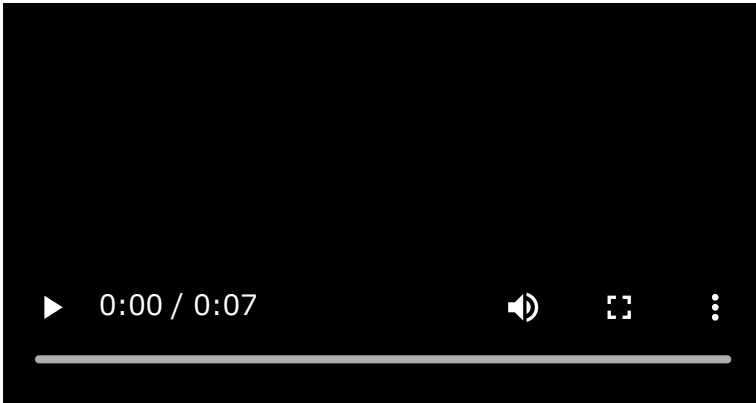

4 A számítógépen keresse meg a hangszórót.

- Kattintson a [ (System Preferences)] - [Bluetooth] lehetőségre a képernyő jobb alsó sarkában lévő tálcán.



- Válassza az [LinkBuds Speaker] elemet a Bluetooth képernyőn, majd kattintson a [Pair] lehetőségre.

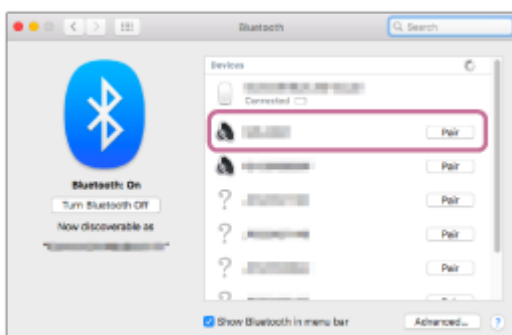

5 A képernyőn látható utasítások szerint hozzon létre BLUETOOTH kapcsolatot.

Amikor a BLUETOOTH kapcsolat létrejön, a hangszóróból felhangzik az értesítés hangjelzése, és a  (BLUETOOTH) jelzőfény villogásról tartós világításra vált.

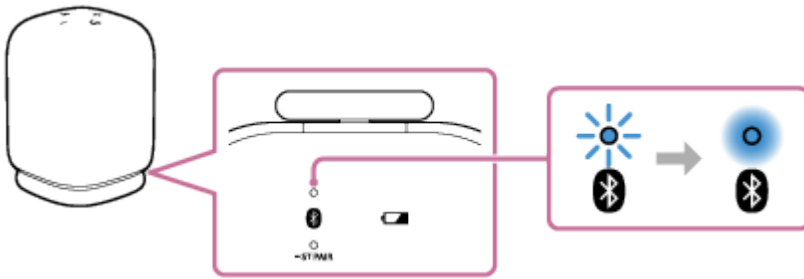

Ha a csatlakoztatási kísérlet sikertelen, ismételje meg az eljárást a 3. lépéstől.

6 Kattintson a képernyő jobb felső sarkában lévő hangszóró ikonra, majd válassza az [LinkBuds Speaker] elemet az [Output Device] listából.

A zene és egyébek lejátszását számítógépéből is élvezheti.

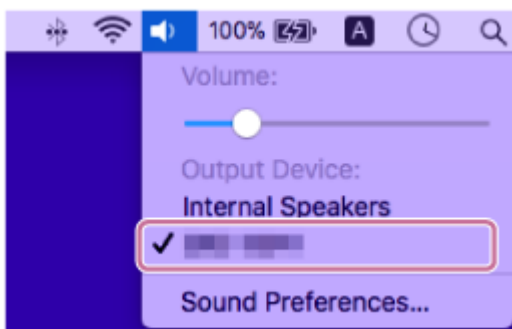

Tipp

- A fenti számítógépes utasítások példaként szolgálnak. Részleteket a számítógépéhez mellékelte kezelési útmutatóban talál. Vegye figyelembe, hogy nem minden számítógépet tesztelték és igazolták a fenti eljárással, és az eljárás nem alkalmazható saját összeállítású számítógépekre.
- A „Sony | Sound Connect” alkalmazással létrehozhat/megszüntethet BLUETOOTH kapcsolatokat, megszüntetheti BLUETOOTH eszközök párosítását, és sok egyebet is végezhet.
- A hangszóró egyidejűleg legfeljebb 2 BLUETOOTH eszközzel párosítható. (Többpontos csatlakozás)

Megjegyzés

- A hangszóró párosítási módja megközelítőleg 5 perc elteltével oldódik fel, és a  (BLUETOOTH) jelzőfény lassan villogni kezd. Ha azonban hangszóró nem tartalmaz párosítási információkat, például a gyári alapbeállítás esetén, a párosítási mód nem oldódik fel. Ha a párosítási mód az eljárás befejezése előtt kikapcsol, ismételje meg a 3. lépéstől.
- Miután a BLUETOOTH eszközöket párosította, nincs szükség újabb párosításra az alábbi esetek kivételével:
 - A párosítási információk törlődtek javítás stb. következtében.
 - A hangszóró már 8 eszközzel van párosítva, és további eszközzel próbálja párosítani.
A hangszóró legfeljebb 8 eszközzel párosítható. Ha 8 párosított eszköz után egy új eszközt párosít, az új eszköz párosítási információi felváltják a BLUETOOTH csatlakozással legrégebben párosított eszköz információit.
 - A hangszóróval való párosítás információit törölték a BLUETOOTH eszköztől.
 - A hangszóró inicializálódik.
Az összes párosítási információ törlődik. A hangszóró inicializálása után lehet, hogy nem fog tudni csatlakozni a számítógépéhez. Ez esetben törölje a hangszóró párosítási információit a számítógépben, majd végezze el a párosítási műveletet újra.

- A hangszóró több eszközzel is párosítható, de egyszerre csak egy párosított eszközből játszhat le zenét.
- A hangszóró jelszava „0000”. Ha a „0000” kódtól eltérő jelszót állít be a BLUETOOTH eszközön, a hangszóróval nem végezhető párosítás.
- A Sztereó pár funkció használata esetén a többpontos csatlakozás nem használható.

Kapcsolódó témák

- [A hangszóró csatlakoztatása 2 BLUETOOTH eszközhöz \(többpontos csatlakozás útján\)](#)
- [Egy eszközön lévő zene hallgatása BLUETOOTH csatlakozás útján](#)
- [A BLUETOOTH csatlakozás bontása \(a használat után\)](#)

5-060-906-51(1) Copyright 2024 Sony Corporation

Vezeték nélküli hangszóró
LinkBuds Speaker

A hangszóró csatlakoztatása 2 BLUETOOTH eszközhöz (többpontos csatlakozás útján)

Ha a hangszórót egyidejűleg 2 BLUETOOTH eszközhöz csatlakoztatja BLUETOOTH-on keresztül, a következőket teheti:

- A zenelejátszás forrásának átváltása a 2 eszköz között
A zenelejátszás forrását átválthatja az egyik eszközről a másikra anélkül, hogy újra csatlakozna a BLUETOOTH-hoz.

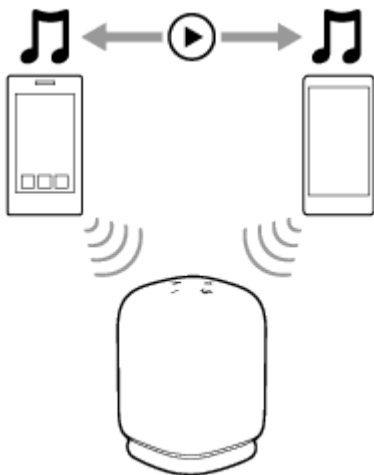

- Készenlét a beérkező hívásokra a 2 okostelefon/iPhone eszköz bármelyikén
A 2 okostelefon/iPhone eszközből mindkettőt készenlétben tarthatja beérkező hívásokhoz, miközben hallgatja valamelyik okostelefon/iPhone eszköz által lejátszott zenét, és fogadhatja a hívást bármelyik okostelefonon/iPhone eszközön.

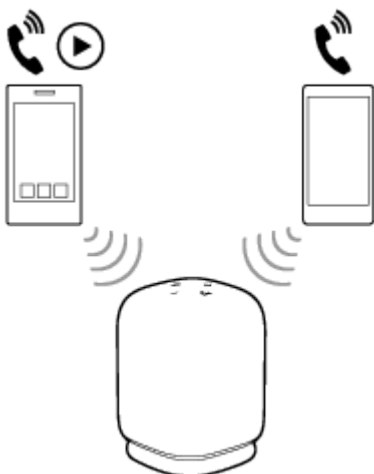

A hangszóró egyidejű csatlakoztatása 2 eszközhöz BLUETOOTH-on keresztül

1 Csatlakoztassa a hangszórót az első BLUETOOTH eszközhöz.

A BLUETOOTH csatlakoztatási eljárásról további részleteket az egyik alábbi, eszközére vonatkozó részben olvashat.

- [Egyszerű csatlakozás BLUETOOTH eszközökhöz a „Sony | Sound Connect” alkalmazással BLUETOOTH kapcsolaton keresztül](#)
- [Párosítás és kapcsolat BLUETOOTH eszközökkel](#)

- Csatlakozás számítógéphez BLUETOOTH kapcsolat útján (Windows®)
- Csatlakozás számítógéphez BLUETOOTH kapcsolat útján (Mac)

2 Tartsa fenn a hangszóró kapcsolatát az első BLUETOOTH eszközzel, és nyomja meg a  (BLUETOOTH) gombot.

A hangszóróból felhangzik a (Pairing (Párosítás)) hangos útmutató, és a  (BLUETOOTH) jelzőfény párosan villogni kezd (párosítási mód).

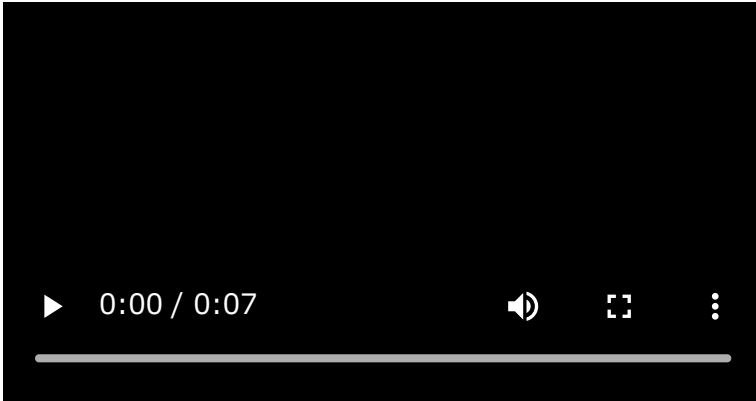

3 A másik BLUETOOTH eszközön keresse meg a hangszórót.

4 A képernyőn látható utasítások szerint hozzon létre BLUETOOTH kapcsolatot.

Amikor a BLUETOOTH kapcsolat létrejön, a hangszóróból felhangzik az értesítés hangjelzése, és a  (BLUETOOTH) jelzőfény villogásról tartós világításra vált.

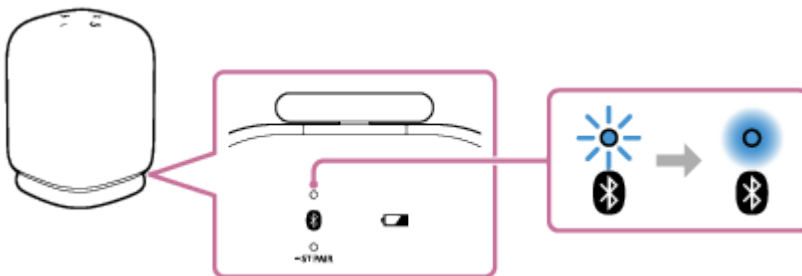

A BLUETOOTH eszközök megváltoztatása a többpontos csatlakozásnál

Miközben a hangszóró 2 eszközhöz csatlakozik többpontos csatlakozással, megkísérelhet további eszközt is csatlakoztatni BLUETOOTH kapcsolattal.

Ha a hangszóró működésben van, és egy harmadik eszköz kísérel meg BLUETOOTH kapcsolatot létrehozni, az addigi zenelejátszáshoz vagy telefonáláshoz használt 2 eszköz egyikének a BLUETOOTH kapcsolata fennmarad, és a másik eszköz BLUETOOTH kapcsolata megszakad. Ezután BLUETOOTH kapcsolat jön létre a hangszóró és a harmadik eszköz között.

Zenelejátszás, miközben a hangszóró 2 eszközhöz csatlakozik többpontos csatlakozás útján

- Ha a hangszórót zenelejátszásra használja, a zene a többpontos csatlakozás azon eszközén szólal meg, amelyet az előző zenelejátszáshoz használt.
- Ha a többpontos csatlakozás másik (második) eszközéről kíván zenét lejátszani, kezdjen zenét lejátszani a másik eszköz használatával.
A körülményektől függően lehet, hogy a lejátszás második eszközön való elindítása után is hallani fogja az eredeti (első) eszközön lejátszott zenét. Ilyen esetben állítsa le a zenét az elsőn. Ezután hallgathatja a másodikon szóló zenét.

Hívás fogadása, miközben a hangszóró 2 okostelefonhoz/iPhone eszközhöz csatlakozik többpontos csatlakozás útján

- Ha a hangszórót 2 okostelefonhoz/iPhone eszközhöz csatlakoztatja többpontos csatlakozás útján, mindkét eszköz készenléti állapotba kerül a beérkező hívásokhoz.
- Ha hívás érkezik a többpontos csatlakozás első eszközére, a hangszóró csengőhangot ad ki.
- Ha hanghívás érkezik a másik (második) eszközre, míg a hangszórón keresztül az elsővel beszél, a második eszköz adja ki a csengőhangot.
Ha befejezi a hívást az első eszközön, a hangszóró a második eszköz csengőhangját adja ki.

Tipp

- Ha a BLUETOOTH funkció aktív a BLUETOOTH eszközön, amely előzőleg a hangszóróhoz volt csatlakoztatva, a hangszóró a bekapcsolása után felveszi vele a kapcsolatot.
- A „Sony | Sound Connect” alkalmazással létrehozhat/megszüntethet BLUETOOTH kapcsolatokat, megszüntetheti BLUETOOTH eszközök párosítását, és sok egyebet is végezhet.

Megjegyzés

- A Sztereó pár funkció használata esetén a többpontos csatlakozás nem használható.
- A BLUETOOTH eszköztől függően lehet, hogy nem fogja tudni használni a többpontos csatlakozás lehetőségét.
- A többpontos csatlakozás nem tiltható le.

Kapcsolódó témák

- [Egyszerű csatlakozás BLUETOOTH eszközökhöz a „Sony | Sound Connect” alkalmazással BLUETOOTH kapcsolaton keresztül](#)
- [Párosítás és kapcsolat BLUETOOTH eszközökkel](#)
- [Csatlakozás számítógéphez BLUETOOTH kapcsolat útján \(Windows®\)](#)
- [Csatlakozás számítógéphez BLUETOOTH kapcsolat útján \(Mac\)](#)

Vezeték nélküli hangszóró
LinkBuds Speaker

Egy eszközön lévő zene hallgatása BLUETOOTH csatlakozás útján

Egy BLUETOOTH eszközön lévő zenét akkor hallgathatja, és akkor kezelheti a hangszóróból BLUETOOTH csatlakozás útján, ha az támogatja az alábbi BLUETOOTH profilokat.

A2DP (Advanced Audio Distribution Profile)

Lehetővé teszi a minőségi hangtartalom lejátszását vezeték nélküli kapcsolattal.

AVRCP (Audio Video Remote Control Profile)

Lehetővé teszi a hangerő szabályozását, valamint a lejátszást, szüneteltetést vagy a következő/aktuális zeneszám elejére ugrást.

A műveletek a BLUETOOTH eszköztől függően eltérhetnek. Olvassa el a BLUETOOTH eszközhöz mellékelt kezelési útmutatót is.

Megjegyzés

- A lejátszás előtt győződjön meg arról, hogy a BLUETOOTH eszközön és a hangszórón mérsékelt hangerőszint van beállítva, hogy megelőzze a hangszóró által kiadott hirtelen erős hangot.
A BLUETOOTH eszköztől függően lehet, hogy a hangszóró hangerőszintje nem állítható a BLUETOOTH eszközön, amíg az eszközön a lejátszás le van állítva/szünetel.

1 Csatlakoztatása a hangszórót a BLUETOOTH eszközhöz.

Amikor a BLUETOOTH kapcsolat létrejön, a hangszóróból felhangzik az értesítés hangjelzése, és a  (BLUETOOTH) jelzőfény villogásról tartós világításra vált.

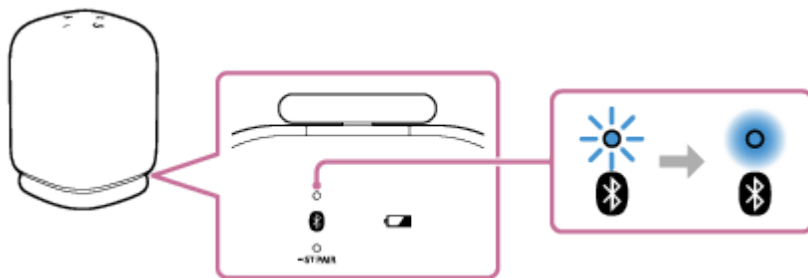

2 Indítsa el a lejátszást a BLUETOOTH eszközön.

3 Állítsa be a hangerőt a hangszóró -/+ (hangerő) gombjaival vagy a BLUETOOTH eszköz segítségével.

Ha megnyomja a hangszóró -/+ (hangerő) gombjait, vagy a BLUETOOTH eszközön változtatja a hangerőt, az állapot jelzőfény egyszer vagy 3-szor felvillan.

A BLUETOOTH eszköztől függően lehet, hogy a hangszóró állapot jelzőfénye nem fog felvillanni, még akkor sem, ha a BLUETOOTH eszközön szabályozza a hangerőt.

Gyors változtatáshoz tartsa lenyomva a -/+ (hangerő) gombokat.

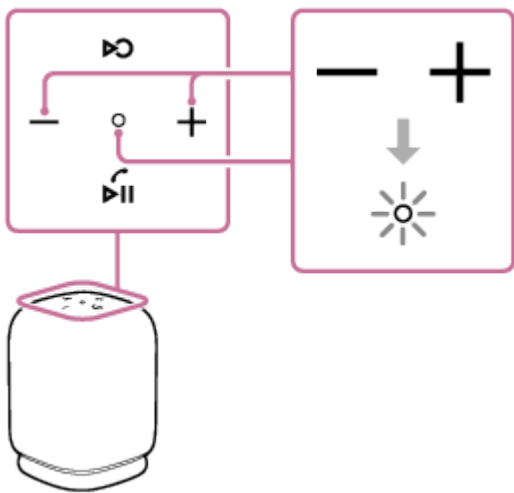

Lejátszás során az alábbi műveleteket végezheti el a ▶|| (lejátszás)/ 📞 (hívás) gombbal.

Szüneteltetés

Szüneteltetéséhez nyomja meg a lejátszás során a ▶|| (lejátszás)/ 📞 (hívás) gombot. A szüneteltetés visszavonásához nyomja meg a gombot újra.

Ugrás a következő zeneszám elejére

A lejátszás során nyomja meg gyorsan kétszer a ▶|| (lejátszás)/ 📞 (hívás) gombot.

Ugrás az aktuális vagy az előző zeneszám elejére*

A lejátszás során nyomja meg gyorsan 3-szor a ▶|| (lejátszás)/ 📞 (hívás) gombot.

* A fenti műveletek a használt BLUETOOTH eszköztől függően eltérhetnek.

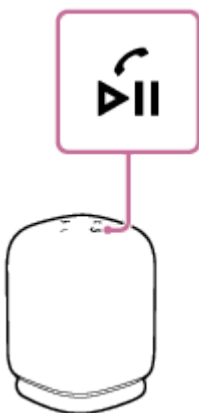

Tipp

- Amíg a hangszóró (kereskedelmi forgalomban kapható) USB hálózati tápegység segítségével fali csatlakozóaljzathoz van csatlakoztatva, a hangszóró beépített akkumulátora tölthető akkor is, ha a hangszóró éppen zenét játszik le. Azonban az USB hálózati tápegység típusától vagy műszaki jellemzőitől vagy a hangszóró használatától függően lehet, hogy a teljes feltöltés sok időt vesz igénybe. Ha a hangszórót az akkumulátor töltése során is használni szeretné, halkítsa le a hangszórót, vagy kapcsolja ki, és a használata előtt hagyja teljesen feltöltődni az akkumulátort.
- A hangszóró támogatja a SCMS-T módszerű tartalmak védelmét. A hangszórón hallgathatja az SCMS-T módszert támogató okostelefonból vagy mobiltelefonból kapott zenét (vagy hangot).
- Amikor a hangerőt a maximális vagy a minimális értékre állítja a hangszórón, egy értesítési hangot fog hallani a hangszóróból, és az állapot jelzőfény 3-szor felvillan.

Megjegyzés

- Ha a kommunikáció gyenge, lehet, hogy a BLUETOOTH eszköz nem reagál megfelelően a hangszórón végzett műveletekre.

- Ha magas hőmérsékletű helyen használja, a hangerő csökkenhet a beépített akkumulátor védelme érdekében.
- Ha a beépített akkumulátor töltöttségi szintje alacsony, a hangszóró maximális hangereje csökken.
- A BLUETOOTH eszköztől függően lehet, hogy szabályozni kell a hangerőt, vagy a csatlakoztatott eszközön változtatni kell a hangkimenet beállítását.
- A hangszóróhoz csatlakoztatott BLUETOOTH eszköztől, a kommunikációs környezettől vagy a használat körülményeitől függően zavar vagy a hang akadozása léphet fel.

Kapcsolódó témák

- [A hangszóró feltöltése](#)
- [A BLUETOOTH csatlakozás bontása \(a használat után\)](#)

5-060-906-51(1) Copyright 2024 Sony Corporation

Vezeték nélküli hangszóró
LinkBuds Speaker

BLUETOOTH kapcsolat útján történő zenelejátszás minőségének kiválasztása (kodek)

A hangszórón a BLUETOOTH-kapcsolat minőségéeként a „Hangminőség elsőbbsége” és a „Stabil kapcsolat elsőbbsége” beállítások állnak rendelkezésre. A „Hangminőség elsőbbsége” beállítás a jó hangminőségű zenelejátszás érdekében nem csak az SBC, de az AAC kodekkel való kompatibilitást is biztosítja, míg a „Stabil kapcsolat elsőbbsége” beállítás stabilabb BLUETOOTH kapcsolat útján történő zenelejátszást biztosít. A vásárlás időpontjában a „Hangminőség elsőbbsége” funkció van kiválasztva.

- Hangminőség elsőbbsége (alapértelmezett beállítás): Automatikusan kiválasztja az optimális kodeket az AAC és az SBC lehetőségek közül.
- Stabil kapcsolat elsőbbsége: Az SBC lehetőség van kiválasztva.

1 Kapcsolja be a hangszórót.

Az állapot jelzőfény fehér fénnel világítani kezd.

2 A „Sony | Sound Connect” alkalmazás elindítása.

3 Válassza ki a kodekbeállítások egyikét itt [Bluetooth Connection Quality]: [Prioritize Sound Quality] vagy [Prioritize Stable Connection].

Tipp

- A Sztereó pár funkció használata során automatikusan az SBC kodek kerül beállításra.

Megjegyzés

- Ha a „Hangminőség elsőbbsége” beállítás van kiválasztva, a BLUETOOTH eszköz beállításától és a környező feltételektől függően zaj keletkezhet vagy a hang akadozhat. Ilyen esetben állítsa a BLUETOOTH-kapcsolat minőségét „Stabil kapcsolat elsőbbsége” beállításra.

Kapcsolódó témák

- [A BLUETOOTH készenléti funkció \(automatikus bekapcsolás\) használata](#)
- [Támogatott kodekek](#)
- [Mire használható a „Sony | Sound Connect” alkalmazás?](#)

Vezeték nélküli hangszóró
LinkBuds Speaker

Támogatott kodekek

A kodek egy hangkódoló algoritmus, amely hang vezeték nélküli átvitelére szolgál BLUETOOTH kapcsolaton keresztül. A hangszóró az alábbi 2 kodeket támogatja zenelejátszáshoz A2DP kapcsolat útján: SBC és AAC.

- SBC
Ez a Subband Codec kifejezés rövidítése.
Az SBC a BLUETOOTH eszközök által használt standard hangkódolási technológia.
- AAC
Ez a Advanced Audio Coding kifejezés rövidítése.
Az AAC kodeket elsősorban Apple termékek használják, például az iPhone, amely jobb hangminőséget képes nyújtani, mint az SBC.

Ha egy csatlakoztatott eszköz a fenti kodekek valamelyikében továbbít zenét, a hangszóró automatikusan a megfelelő kodekre vált, és a zenét abban a kodekben játssza le.

Ha a csatlakoztatott eszköz az SBC-nél jobb hangminőségű kodeket is támogat, lehet, hogy előzetesen be fog kelleni állítania az eszközt, hogy a támogatott kodekek közül a kívánt kodekkel élvezhesse a zenét.

A kodek beállításáról olvassa el az eszközhöz mellékelt kezelési útmutatót.

Kapcsolódó témák

- [BLUETOOTH kapcsolat útján történő zenelejátszás minőségének kiválasztása \(kodek\)](#)

Vezeték nélküli hangszóró
LinkBuds Speaker

A BLUETOOTH csatlakozás bontása (a használat után)

Miután befejezte a zene lejátszását a BLUETOOTH eszközön, az alábbi műveletek valamelyikével bontsa a BLUETOOTH csatlakozást.

Ha megszakad a BLUETOOTH kapcsolat, a hangszóróból felhangzik az értesítés hangjelzése.

- Kapcsolja ki a BLUETOOTH eszköz BLUETOOTH funkcióját.
Részleteket az eszközhöz mellékelt kezelési útmutatóban talál.
- Kapcsolja ki a BLUETOOTH eszközt.
- Kapcsolja ki a hangszórót.

Tipp

- Ha a Sztereo pár funkció használata során kikapcsol egy hangszórót, a másik hangszóró automatikusan kikapcsol. A köztük lévő BLUETOOTH csatlakozás megszakad.
- Miután befejezte a zene lejátszását, a BLUETOOTH kapcsolat a BLUETOOTH eszköztől függően automatikusan megszakadhat.

Kapcsolódó témák

- [Kikapcsolás](#)
- [Automatikus kikapcsolás \(energiatakarékos\) funkció](#)
- [Mire használható a „Sony | Sound Connect” alkalmazás?](#)



Vezeték nélküli hangszóró
LinkBuds Speaker

A Quick Access használata

A Quick Access használatával tartalmat játszhat le a  (Quick Access) gombhoz társított alkalmazáson, pusztán a gombnak a hangszórón való lenyomásával.



- 1 Kapcsolja be a hangszórót.**

Az állapot jelzőfény fehér fénnel világítani kezd.
- 2 Indítsa el okostelefonjában a „Sony | Sound Connect” alkalmazást.**
- 3 Szolgáltatások alkalmazásait a linkhez a [Quick Access] képernyő  (Settings) menüjében rendelje hozzá.**

Különböző szolgáltatás alkalmazását rendelheti hozzá a  (Quick Access) gomb egyszeri lenyomásához és a gomb dupla lenyomásához is.
- 4 Indítsa el a  (Quick Access) gombhoz hozzárendelt egyik alkalmazást.**
- 5 Nyomja meg a  (Quick Access) gombot a hangszórón.**

Most végrehajthatja a hozzárendelt alkalmazások szolgáltatásait.

Tipp

- A Quick Access használatához telepítve kell lenniük a társított szolgáltatások alkalmazásainak az okostelefonján, és rendelkeznie kell internetkapcsolattal. Az alkalmazástól függően szükség lehet az alkalmazásba való bejelentkezésre is.
- Ha a hangszórót anélkül használja, hogy hozzárendelne bármilyen alkalmazást a  (Quick Access) gombhoz, a hangszóróból a (The Quick Access is not set. Please open the Sound Connect and check the Quick Access settings. (A Quick Access nincs beállítva. Kérjük, nyissa meg a Sound Connect alkalmazást, és ellenőrizze a Quick Access beállításait.)) hangos útmutatót fogja hallani.
- Ha a hangszóró használata közben a Quick Access és a szolgáltatások közötti linkek inaktívak a „Sony | Sound Connect” alkalmazásban, a hangszóróból a (Launch the Sound Connect to activate Service Link. (A Szolgáltatás link aktiválásához indítsa el a Sound Connect alkalmazást.)) hangos útmutatót fogja hallani.
- Ha megnyomja a  (Quick Access) gombot a hangszórón, miközben a gombhoz hozzárendelt alkalmazások nem futnak, a hangszórón a (App assigned to the Quick Access is not launched on the mobile device. (A Quick Access-hez csatlakoztatott alkalmazás nem indul el a mobilkészüléken.)) hangos útmutatót fogja hallani.

Megjegyzés

- Néhány országban és régióban különböző szolgáltatások érhetők el a Quick Access-hez való társításhoz.

Vezeték nélküli hangszóró
LinkBuds Speaker

Zökkenőmentes lejátszási élmény a társított Sony márkájú fejhallgatóval (Auto Switch)

A vezeték nélküli lejátszás élményében lehet része, ha a hangkimeneti forrást automatikusan átváltja az Auto Switch-kompatibilis fejhallgató és a hangszóró között a fejhallgató vagy a hangszóró működtetése nélkül.

Az Auto Switch-kompatibilis eszközökről az alábbi URL-címen találhat részletes információkat.

https://www.sony.net/asw_comp_hp

Az Auto Switch használata előtt ügyeljen az alábbiakra:

- A „Sony | Sound Connect” alkalmazás telepítve van az okostelefonjára.
- A hangszóró és a fejhallgató szoftververziója naprakész.
- A BLUETOOTH készenléti funkció aktív a hangszórón (alapértelmezett beállítás).

1 Kapcsolja be a hangszórót.

Az állapot jelzőfény fehér fénnel világítani kezd.

2 Indítsa el okostelefonjában a „Sony | Sound Connect” alkalmazást.

Indítsa el a „Sony | Sound Connect” alkalmazást az okostelefonon, és kövesse a képernyőn megjelenő utasításokat a hangszóró csatlakoztatásához. A kapcsolat létrejötte után megtörténik a hangszóró regisztrációja a „Sony | Sound Connect” alkalmazásban.

3 Kapcsolja ki a hangszórót.

A hangszóró kikapcsolásához nyomja meg a hangszóró  (tápellátás) gombját.

4 Csatlakoztassa az Auto Switch-kompatibilis fejhallgatót és a „Sony | Sound Connect” alkalmazást, majd adja meg az Auto Switch beállításait.

Az Auto Switch beállításait csak a fejhallgató beállítási képernyőjén adhatja meg a „Sony | Sound Connect” alkalmazásban.

Érintse meg a [System] - [Auto Switch] elemet az okostelefonon, és kövesse a képernyőn megjelenő utasításokat a [LinkBuds Speaker] társításához.

5 Kezddjen el zenét lejátszani az okostelefonján.

Kezddjen el zenét lejátszani azon az okostelefonon, amelyre telepítve van a „Sony | Sound Connect” alkalmazás, és meg vannak adva az Auto Switch beállításai.

Miközben zenét játszik le a hangszórón, és felteszi a fejhallgatót, az automatikusan átváltja a zenelejátszás hangkimeneti forrását a fejhallgatóra.

Miközben zenét játszik le a fejhallgatón, és kikapcsolja a fejhallgatót*, a zenelejátszás hangkimeneti forrása automatikusan átvált a hangszóróra.

Ha a hangkimeneti forrás nem vált át a várt módon, próbálja meg közelebb hozni egymáshoz a hangszórót és a fejhallgatót.

* A fejhallgatón elérhető műveletek a fejhallgató modelljétől függően eltérhetnek.

A hangerő beállítása

A hangerőt a lejátszásra használt fejhallgatón vagy hangszórón állítsa be.

Ez a beállítás nem módosítja a lejátszásra nem használt fejhallgató vagy hangszóró hangerőbeállítását.

Az Auto Switch deaktiválása

Szakítsa meg az Auto Switch kapcsolatot a fejhallgató beállítási képernyőjén a „Sony | Sound Connect” alkalmazásban. A hangszóró vagy a társított fejhallgató inicializálásával szintén megszakítja a kapcsolatot.

Tipp

- Ha nem szeretné, hogy a hangkimeneti forrás automatikusan átváltson, előre szüneteltesse a zene lejátszását az okostelefonon.

Megjegyzés

- Miközben úton van előfordulhat, hogy a hangszóró váratlanul bekapcsol és zenét játszik le. Mielőtt útra kelne, ne felejtse le megszakítani az Auto Switch kapcsolatát a fejhallgató beállítási képernyőjén a „Sony | Sound Connect” alkalmazásban.
- Az Auto Switch a csatlakoztatott okostelefon érintés nélküli vezérlési funkciójával nem működik.
- Miután átváltotta a zenelejátszás hangkimeneti forrását a hangszóróról a fejhallgatóra az Auto Switch kapcsolóval, a BLUETOOTH kapcsolat hangszóró és okostelefon közötti megszakításával automatikusan kikapcsolja a hangszórót, akkor is, ha az Automatikus kikapcsolás funkció nincs aktiválva.

Vezeték nélküli hangszóró
LinkBuds Speaker

Vezeték nélküli zenehallgatás 2 hangszóróval (Sztereoó pár funkció)

A Sztereoó pár funkció használatához a LinkBuds Speaker 2 egysége szükséges. 2 hangszóró BLUETOOTH általi csatlakoztatása által nagyobb hangerővel élvezheti a hangot.

2 BLUETOOTH kapcsolattal csatlakoztatott hangszóró sztereoóban játssza le a hangot, miközben a jobb oldali hangszóró a jobb csatorna (jobb oldal) hangját, a másik, bal oldali hangszóró a bal csatorna hangját (bal oldal) játssza le.

A hangszóró használata előtt ügyeljen az alábbiakra:

- A funkcióhoz való csatlakozáshoz frissítse az előtelepített szoftvert a legfrissebb verzióra minden egyes hangszórón. (A frissítési eljárás részleteit lásd „[A szoftver naprakészen tartása \(a hangszóró kényelmes használatához\)](#)” fejezetben.)
 - Amikor a Sztereoó pár funkciót kívánja használni a hangszórókkal, ügyeljen arra, hogy a funkcióhoz csatlakoztatni kívánt 2 hangszóró legfeljebb 1 m távolságra legyen egymástól. Ha zenelejátszás van folyamatban, állítsa le.
 - Zene lejátszásakor gondoskodjon arról, hogy a funkcióhoz csatlakoztatni kívánt valamennyi eszköz 30 m-es látótávolságon belül legyen.
- A kommunikáció maximális hatótávolsága csökkenhet az alábbi körülmények között.

- A hangszóró és a BLUETOOTH eszköz között valamilyen akadály, például személy, fém, fal helyezkedik el.
- A hangszóró közelében működésben lévő vezeték nélküli LAN eszköz található.
- A hangszóró közelében működésben lévő mikrohullámú sütő található.
- A hangszóró közelében működésben lévő, elektromágneses sugárzást kibocsátó eszköz található.

1 Helyezzen el 2 hangszórót egymástól 1 m távolságon belülre, majd kapcsolja be mindkettőt.

Az állapot jelzőfény világítani kezd.

A  (BLUETOOTH) jelzőfény lassan villog.

Ha egy előzőekben már csatlakoztatott BLUETOOTH eszköz van a közelben, lehet, hogy a hangszóró automatikusan az eszközhöz csatlakozik, és a  (BLUETOOTH) jelzőfény világítani kezd. Ez esetben kapcsolja ki a BLUETOOTH funkciót a BLUETOOTH eszközön, vagy kapcsolja ki a BLUETOOTH eszközt.

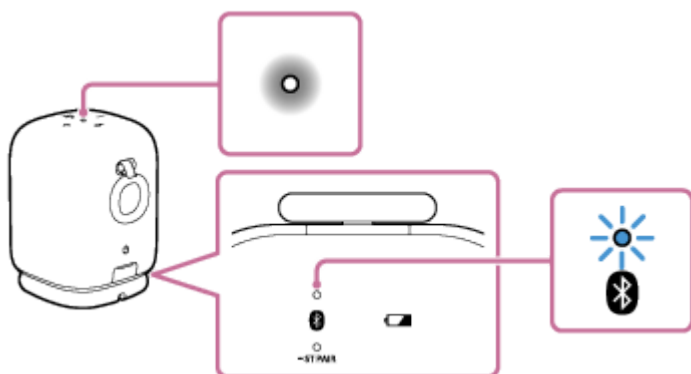

Ha a hangszóró nem tartalmaz információkat a párosításról, például ha a vásárlást követően első ízben használja a BLUETOOTH funkciót, a  (BLUETOOTH) jelzőfény kék fényrel párosan villog.

2 Az egyik hangszórón* nyomja meg és tartsa lenyomva a (BLUETOOTH)/ ST PAIR (Sztereoó pár) gombot körülbelül 2 másodpercig.

* Ha az Auto Switch vagy az Auto Play funkciók egyike aktiválva van a 2 hangszóró egyikén, azon, amelyiknek aktív a funkciója.

Megszólal az értesítés hangjelzése, és a  (BLUETOOTH) jelzőfény és a ST PAIR (Sztereo pár) jelzőfény villogni kezd. Körülbelül 5 másodperc elteltével a ST PAIR (Sztereo pár) jelzőfény abbahagyja a villogást, és tartósan világítani kezd.

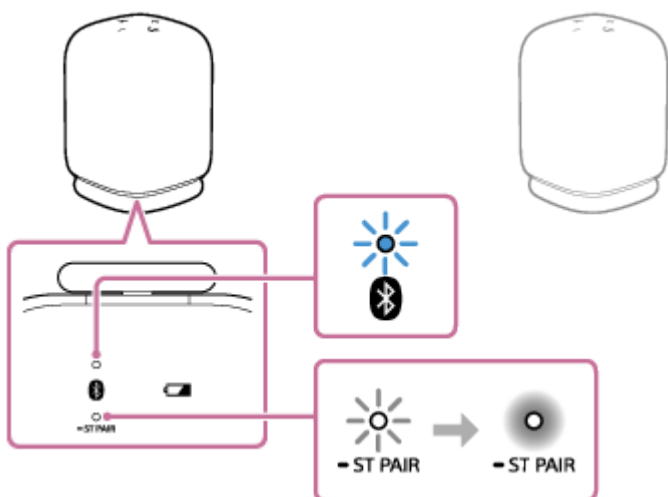

- 3 A másik hangszórón nyomja meg és tartsa lenyomva a  (BLUETOOTH)/  ST PAIR (Sztereo pár) gombot megközelítőleg 2 másodpercig.**

A  (BLUETOOTH) jelzőfény és a ST PAIR (Sztereo pár) jelzőfény villogni kezd.

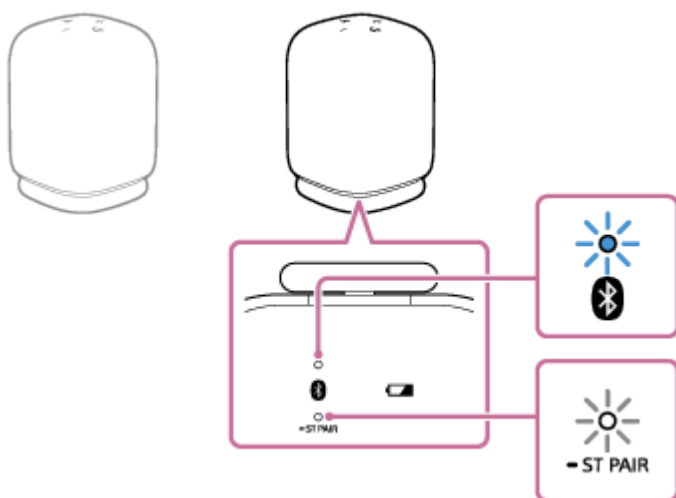

- 4 Ellenőrizze a jelzőfény állapotát a 2 készülék mindegyikén.**

Amikor a Sztereo pár funkció során létrejön a hangszórók kapcsolata, a hangszóróból felhangzik a (Left/Right (Bal/Jobb)) hangos útmutató, mindkét hangszóró ST PAIR (Sztereo pár) jelzőfénye világítani kezd, és a második hangszóró  (BLUETOOTH) jelzőfénye kialszik.

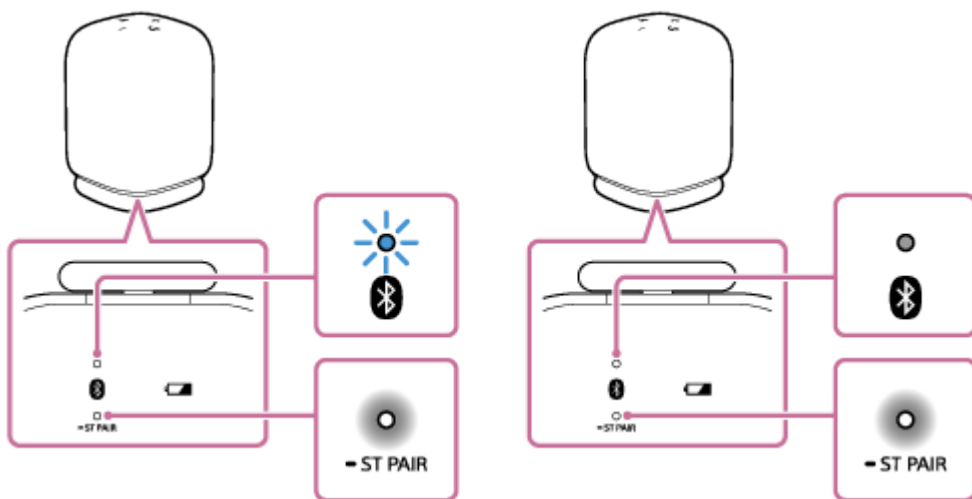

Tipp

- Amikor a Sztereó pár funkció során azonnal létrejön a 2 hangszóró kapcsolata, lehet, hogy a  (BLUETOOTH) jelzőfény és a ST PAIR (Sztereó pár) jelzőfény nem fog villogni, hanem világítani kezd a ST PAIR (Sztereó pár) jelzőfény.
- A második hangszórót állítsa be 1 percen belül. Ha nem állítja be 1 percen belül, az első hangszóró beállítása törlődik.

5 Kezelje azt a hangszórót, amely (BLUETOOTH) jelzőfénye villog, ha BLUETOOTH kapcsolatot kíván létrehozni egy BLUETOOTH eszközzel.

Amikor a BLUETOOTH kapcsolat létrejön, a hangszóróból felhangzik az értesítés hangjelzése, és a  (BLUETOOTH) jelzőfény villogásról tartós világításra vált.

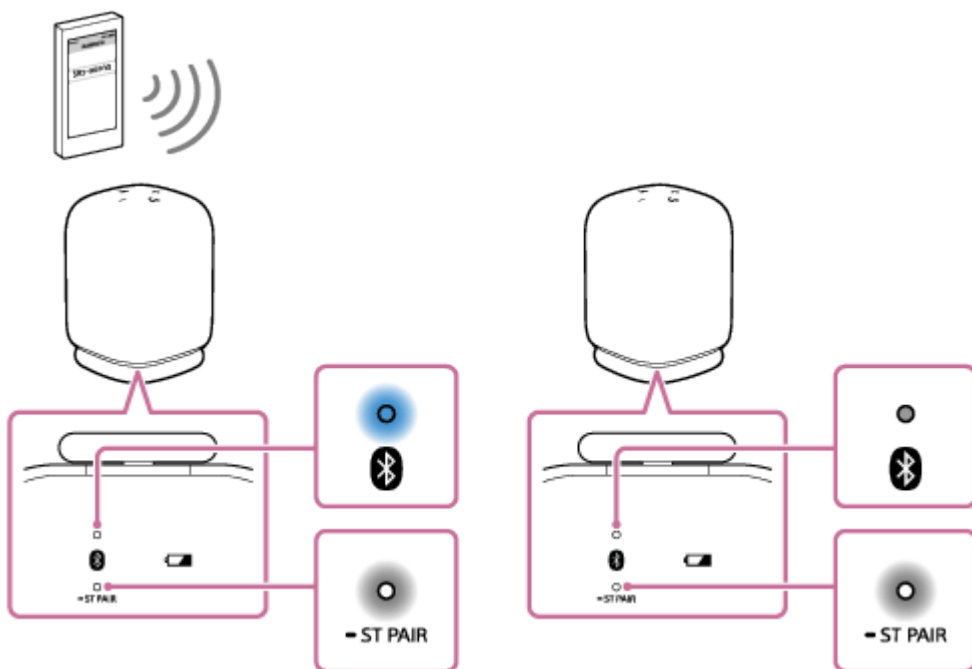

6 Indítsa el a lejátszást a BLUETOOTH eszközön, és állítsa a hangerőt a megfelelő szintre.

7 Az egyik hangszóró +/- (hangerő) gombjainak megnyomásával szabályozza a hangerőt.



A hangszóró hangerejének a szabályozása a másikon is megtörténik.

Sztereó lejátszás esetén az a hangszóró játssza a bal csatorna (bal oldal) hangját, amelyik  (BLUETOOTH) jelzőfénye világít.

Tipp

- Hívás vagy hívás fogadása esetén csak azt a hangszórót működtesse, amelyik  (BLUETOOTH) jelzőfénye világít.
- Ha más BLUETOOTH eszköz, például BLUETOOTH egér vagy BLUETOOTH billentyűzet csatlakozik a hangszóróhoz csatlakoztatott BLUETOOTH eszközhöz, a hangszóróból torz hangot vagy zajt hallhat. Ez esetben bontsa a BLUETOOTH kapcsolatot a BLUETOOTH eszköz és a többi BLUETOOTH eszköz között.
- A Sztereó pár funkció használata során automatikusan az SBC kodek kerül beállításra.
- A hangszórók kikapcsolása nem állítja le a Sztereó pár funkciót. Amikor újra bekapcsolja az egyik hangszórót, az megkísérel kapcsolatot létesíteni a Sztereó pár funkcióval. Ha használni kívánja a Sztereó pár funkciót, kapcsolja be a másik hangszórót 1 percen belül. Azonban amíg a BLUETOOTH készenléti funkció mindkét hangszórón aktív, bármelyik hangszóró bekapcsolása automatikusan bekapcsolja a másikat, és kapcsolatot létesít a Sztereó pár funkcióhoz a hangszórók között.
- Ha a (The Stereo Pair is not available. Please open the Sound Connect and update the speaker software. (A Sztereó pár nem érhető el. Kérjük, nyissa meg a Sound Connect alkalmazást, és frissítse a hangszóró beállításait.)) hangos útmutatót hallja, a hangszóró szoftverének verziója elavult, és a Sztereó pár funkció nem használható. Frissítse a szoftvert.

Megjegyzés

- Ha újraindítja vagy inicializálja valamelyik hangszórót, amíg a Sztereó pár funkció aktív, ne feledje a másik hangszóró  (BLUETOOTH)/  ST PAIR (Sztereó pár) gombjának megnyomásával befejezni a Sztereó pár funkciót. Ha tovább használja a hangszórót a Sztereó pár funkció befejezése nélkül, az problémát okoz, például a BLUETOOTH csatlakozás létrehozása sikertelen lesz, vagy a hang akadozni fog.
- Amikor a Sztereó pár funkció aktívra van, a csatlakoztatott BLUETOOTH eszköztől végzett bármilyen, a második hangszóró elindítására tett kísérlet sikertelen lesz.
- Ha a hangszórót második hangszóróként állítja be a Sztereó pár funkcióhoz, azzal visszaállít néhány Auto Play beállítást a hangszórón az alapértelmezettre. Ebben az esetben adja meg újra az Auto Play beállításait a „Sony | Sound Connect” alkalmazásban.

Kapcsolódó témák

- [Mire használható a „Sony | Sound Connect” alkalmazás?](#)
- [A szoftver naprakészen tartása \(a hangszóró kényelmes használatához\)](#)

Vezeték nélküli hangszóró
LinkBuds Speaker

A Sztereó pár funkció befejezése

A Sztereó pár funkció befejezéséhez kövesse az alábbi eljárást.

- 1** Tartsa lenyomva valamelyik hangszóró  (BLUETOOTH)/  ST PAIR (Sztereó pár) gombját megközelítőleg 2 másodpercre, amíg meg nem szólal az értesítés hangjelzése.

A ST PAIR (Sztereó pár) jelzőfény kialszik.

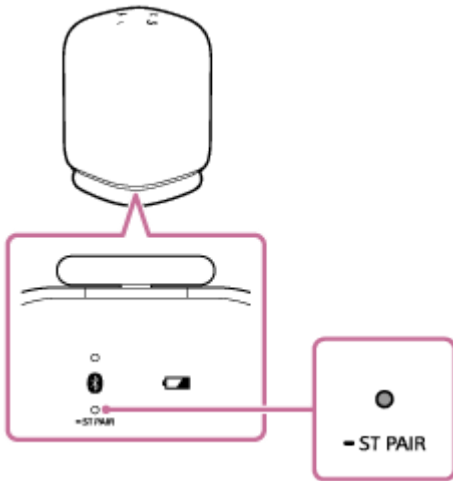

Tipp

- A hangszóró kikapcsolása nem fejezi be a Sztereó pár funkciót. Amikor újra bekapcsolja a hangszórót, az megkísérel kapcsolatot létesíteni a Sztereó pár funkció segítségével. Ha használni kívánja a Sztereó pár funkciót, kapcsolja be a másik hangszórót 1 percen belül.

Kapcsolódó témák

- [Vezeték nélküli zenehallgatás 2 hangszóróval \(Sztereó pár funkció\)](#)

Vezeték nélküli hangszóró
LinkBuds Speaker

Videóhívás számítógépből

Számítógépes videóhívás során használhatja a hangszórót vezeték nélküli telefonálásra.

1 Csatlakoztassa a hangszórót egy számítógéphez BLUETOOTH csatlakozás útján.

2 Indítson el egy videóhívó alkalmazást a számítógépen.

3 Ellenőrizze a videóhívó alkalmazás beállításait^{*1}.

- A számítógépes videóhívásokhoz a BLUETOOTH profilt ne zenelejátszáshoz (A2DP), hanem telefonáláshoz válassza (HFP/HSP csatlakozás). Amíg a zenelejátszásra (A2DP csatlakozás) alkalmas BLUETOOTH profil van kiválasztva, a telefonálás nem lehetséges.
- A hangszóró beállításainál válassza ki a [Headset earphone (LinkBuds Speaker Hands-Free)]^{*2} elemet, a telefonáláshoz alkalmas BLUETOOTH profilt (HFP/HSP csatlakozás). ([Speakers (LinkBuds Speaker Stereo)]^{*2} a BLUETOOTH zenelejátszáshoz alkalmas profil.)
- A mikrofon beállításainál válassza ki a [Headset microphone (LinkBuds Speaker Hands-Free)]^{*2} elemet, a telefonáláshoz alkalmas BLUETOOTH profilt (HFP/HSP csatlakozás).
- A videóhívó alkalmazástól függően lehet, hogy a [Headset earphone (LinkBuds Speaker Hands-Free)]^{*2} vagy a [Headset microphone (LinkBuds Speaker Hands-Free)]^{*2}, a telefonálásra alkalmas BLUETOOTH profil (HFP/HSP csatlakozás), vagy a [Speakers (LinkBuds Speaker Stereo)]^{*2}, a zenelejátszásra alkalmas BLUETOOTH profil (A2DP csatlakozás), nem áll rendelkezésre a hangszóró vagy a mikrofon beállításainál, és csak az [LinkBuds Speaker] van megjelenítve. Ilyen esetben válassza az [LinkBuds Speaker] lehetőséget.
- A leggyakoribb kérdéseket és a rájuk adott válaszokat az ügyfélszolgálat webhelyén találja.

^{*1} A videóhívó alkalmazásától függően lehet, hogy ez a funkció nem áll rendelkezésre.

^{*2} A feliratok a számítógéptől és a videóhívó alkalmazásától függően eltérhetnek.

Tipp

- Ha nem tudja megjeleníteni a videóhívó alkalmazás beállításait vagy kiválasztani a telefonálásra alkalmas [Headset earphone (LinkBuds Speaker Hands-Free)] vagy [Headset microphone (LinkBuds Speaker Hands-Free)] profilt, a telefonálásra alkalmas BLUETOOTH profilt (HFP/HSP csatlakozás), válassza a számítógép [Headset earphone (LinkBuds Speaker Hands-Free)] vagy [Headset microphone (LinkBuds Speaker Hands-Free)] beállítását, és létesítsen kapcsolatot. A részleteket a következő témakörök tartalmazzák.
 - [Csatlakozás számítógéphez BLUETOOTH kapcsolat útján \(Windows®\)](#)
 - [Csatlakozás számítógéphez BLUETOOTH kapcsolat útján \(Mac\)](#)
- Mac számítógépen a zenelejátszásra (A2DP) és a telefonálásra (HFP/HSP csatlakozás) alkalmas BLUETOOTH profilok videóhívásra szolgálnak, és nincs szükség profil kiválasztására.

Megjegyzés

- Ha a hangszóró egy Mac számítógéphez és egy okostelefonhoz csatlakozik többpontos csatlakozás útján, lehet, hogy a videóhívó alkalmazás nem fog megfelelően működni. Ilyen esetben bontsa a BLUETOOTH kapcsolatot a hangszóró és az okostelefon között.

Kapcsolódó témák

- [A hangszóró csatlakoztatása 2 BLUETOOTH eszközhöz \(többpontos csatlakozás útján\)](#)
- [A BLUETOOTH csatlakozás bontása \(a használat után\)](#)
- [Hibaelhárítás](#)

5-060-906-51(1) Copyright 2024 Sony Corporation

Vezeték nélküli hangszóró
LinkBuds Speaker

Hívás fogadása

Egy okostelefonon vagy mobiltelefonon használhatja a kéz nélküli hívás lehetőségét, ha az BLUETOOTH kapcsolaton keresztül támogatja a HFP (Hands-free Profile) vagy HSP (Headset Profile) BLUETOOTH profilt.

- Ha az okostelefonja vagy a mobiltelefonja a HFP és a HSP profilt is támogatja, válassza a HFP lehetőséget.
- A műveletek az okostelefontól vagy mobiltelefontól függően eltérhetnek. Olvassa el a okostelefonhoz vagy mobiltelefonhoz mellékelt kezelési útmutatót.

Csengőhangok

Ha hívás érkezik, a lejátszás szünetel, és a hangszóró csengőhangot ad ki. A csengőhang az okostelefontól vagy mobiltelefontól függően eltérhet az alábbi módon.

- A hangszóróban beállított csengőhang
- Az okostelefonban vagy mobiltelefonban beállított csengőhang
- Az okostelefonban vagy mobiltelefonban csak BLUETOOTH csatlakozáshoz beállított csengőhang

1 Csatlakoztatása a hangszórót egy okostelefonhoz vagy mobiltelefonhoz.

Amikor a BLUETOOTH kapcsolat létrejön, a hangszóróból felhangzik az értesítés hangjelzése, és a  (BLUETOOTH) jelzőfény villogásról tartós világításra vált.

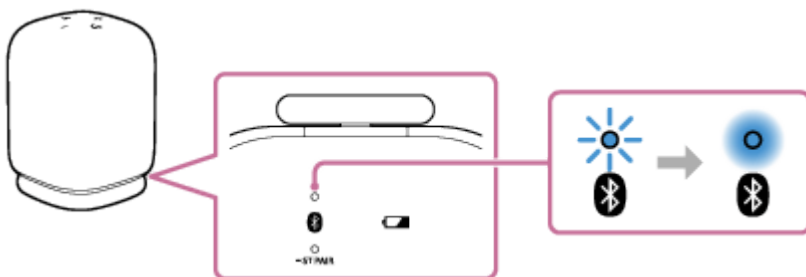

A Sztereó pár funkció használata esetén

Csatlakoztasson ahhoz a hangszóróhoz, amely  (BLUETOOTH) jelzőfénye kék fénnel villog. Az alábbi lépésekben és műveletekben a kéz nélküli hívás folyamán az okostelefonhoz vagy a mobiltelefonhoz csatlakoztatott hangszórót kezelje.

2 A hívás fogadásához nyomja meg a (lejátszás)/ (hívás) gombot.

Beszélgjen a hangszóró mikrofonjába ().

Ha hívás érkezik, a lejátszás szünetel, és a hangszóró csengőhangot ad ki.

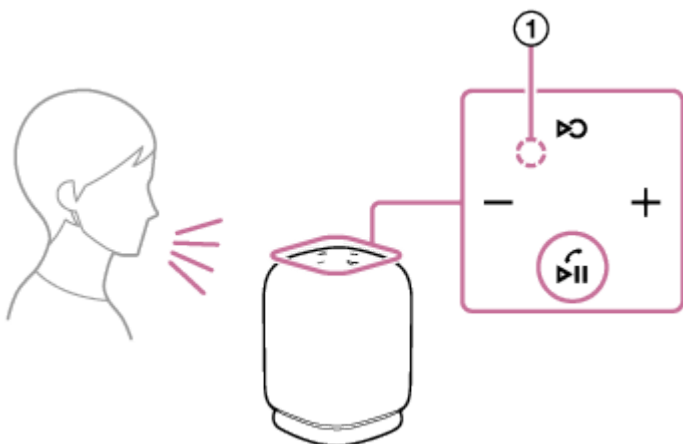

Ha a hangszóróból nem hallatszik csengőhang

Lehet, hogy a hangszóró nincs csatlakoztatva az okostelefonhoz vagy mobiltelefonhoz HFP vagy HSP használatával. Ellenőrizze a kapcsolat állapotát az okostelefonon vagy mobiltelefonon.

3 Amikor a telefon cseng vagy telefonos beszélgetés van folyamatban, a hangerőt a hangszóró +/- (hangerő) gombjaival vagy az okostelefon vagy a mobiltelefon segítségével szabályozhatja.

Amikor megnyomja a hangszóró +/- (hangerő) gombjait, vagy az okostelefonon vagy mobiltelefonon változtatja a hangerőt, az állapot jelzőfény egyszer vagy 3-szor felvillan.

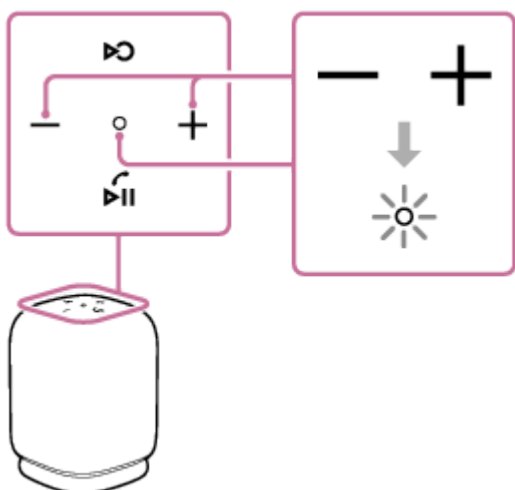

4 A hívás befejezéséhez nyomja meg a ▶|| (lejátszás)/ 📞 (hívás) gombot.

Ha a hívást megelőzően zenét hallgatott, a lejátszás a hívás befejezése után folytatódik. A lejátszás akkor is folytatódik, ha az okostelefon vagy mobiltelefon használatával fejezi be a hívást, amennyiben a hívást megelőzően zenét hallgatott.

Tipp

- Bizonyos okostelefonoknál vagy mobiltelefonoknál a kézi telefonhasználat elsőbbséget élvez a hívás fogadásánál. HFP/HSP kapcsolat esetén hívó eszközként állítsa be a hangszórót az okostelefon vagy mobiltelefon segítségével.
- Ha a hívó nem hallja vagy nehezen hallja a hangját, hajoljon közelebb a hangszóróhoz, és beszéljen a mikrofonjába.
- A zenelejátszás és a hívás hangereje egymástól függetlenül van beállítva a hangszóróban.

Megjegyzés

- A Sztereó pár funkció használata esetén a telefonhívás hangja csak azon a hangszórón hallható, amely  (BLUETOOTH) jelzőfénye kék fényel világít.
- Az okostelefontól vagy mobiltelefontól függően lehet, hogy a lejátszás nem fog szünetelni a beérkező hívás során.
- Az okostelefont vagy mobiltelefont használja legalább 50 cm távolságra a hangszórótól. Ha a hangszóró és az okostelefon vagy mobiltelefon túl közel van egymáshoz, zaj keletkezhet.
- Lehet, hogy a kéz nélküli hívás bizonyos funkciói okostelefonja vagy mobiltelefonja modelljétől, az operációs rendszertől vagy a telepített alkalmazásoktól függően nem fognak helyesen működni.

Kapcsolódó témák

- [Párosítás és kapcsolat BLUETOOTH eszközökkel](#)
- [A BLUETOOTH csatlakozás bontása \(a használat után\)](#)
- [Hívás kezdeményezése](#)

Vezeték nélküli hangszóró
LinkBuds Speaker

Hívás kezdeményezése

Egy okostelefonon vagy mobiltelefonon használhatja a kéz nélküli hívás lehetőségét, ha az BLUETOOTH kapcsolaton keresztül támogatja a HFP (Hands-free Profile) vagy HSP (Headset Profile) BLUETOOTH profilt.

- Ha az okostelefonja vagy a mobiltelefonja a HFP és a HSP profilt is támogatja, válassza a HFP lehetőséget.
- A műveletek az okostelefontól vagy mobiltelefontól függően eltérhetnek. Olvassa el a okostelefonhoz vagy mobiltelefonhoz mellékelt kezelési útmutatót.

1 Csatlakoztatása a hangszórót egy okostelefonhoz vagy mobiltelefonhoz.

Amikor a BLUETOOTH kapcsolat létrejön, a hangszóróból felhangzik az értesítés hangjelzése, és a  (BLUETOOTH) jelzőfény villogásról tartós világításra vált.

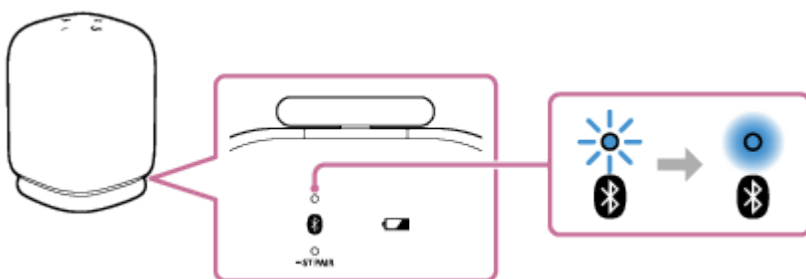

A Sztereó pár funkció használata esetén

Csatlakoztasson ahhoz a hangszóróhoz, amely  (BLUETOOTH) jelzőfénye kék fénnel villog. Az alábbi lépésekben és műveletekben a kéz nélküli hívás folyamán az okostelefonhoz vagy a mobiltelefonhoz csatlakoztatott hangszórót kezelje.

2 Kezdeményezzen hívást az okostelefonon vagy mobiltelefonon.

Híváskor a lejátszás szünetel, és a hangszóróból a tárcsahang hallható. Amikor a hívott fél fogadja a hívást, beszéljen a hangszóró mikrofonjába ().

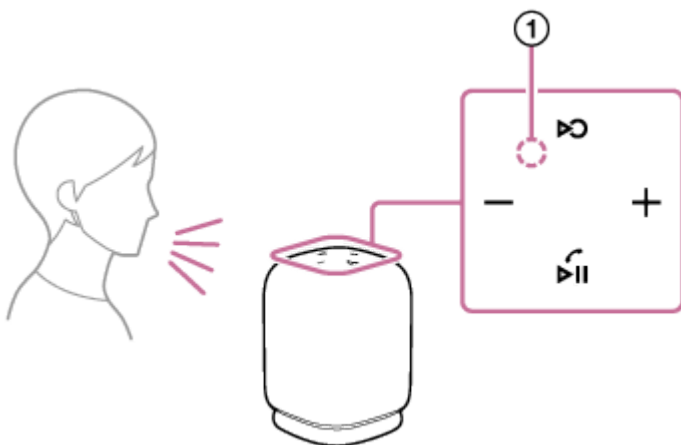

Ha a hangszóróból nem hallatszik tárcsahang

Lehet, hogy a hangszóró nincs csatlakoztatva az okostelefonhoz vagy mobiltelefonhoz HFP vagy HSP használatával. Ellenőrizze a kapcsolat állapotát az okostelefonon vagy mobiltelefonon.

3 Amikor a telefon cseng vagy telefonos beszélgetés van folyamatban, a hangerőt a hangszóró –/+ (hangerő) gombjaival vagy az okostelefon vagy a mobiltelefon segítségével szabályozhatja.

Amikor megnyomja a hangszóró –/+ (hangerő) gombjait, vagy az okostelefonon vagy mobiltelefonon változtatja a hangerőt, az állapot jelzőfény egyszer vagy 3-szor felvillan.

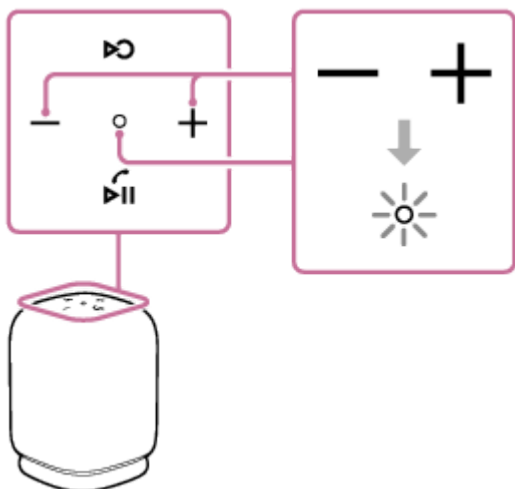

4 A hívás befejezéséhez nyomja meg a ▶|| (lejátszás)/ 📞 (hívás) gombot.

Ha a hívást megelőzően zenét hallgatott, a lejátszás a hívás befejezése után folytatódik. A lejátszás akkor is folytatódik, ha az okostelefon vagy mobiltelefon használatával fejezi be a hívást, amennyiben a hívást megelőzően zenét hallgatott.

Tipp

- Ha a fogadó nem hallja vagy nehezen hallja a hangját, hajoljon közelebb a hangszóróhoz, és beszéljen a mikrofonjába.
- A zenelejátszás és a hívás hangereje egymástól függetlenül van beállítva a hangszóróban.

Megjegyzés

- A Sztereó pár funkció használata esetén a telefonhívás hangja csak azon a hangszórón hallható, amely  (BLUETOOTH) jelzőfénye kék fénnel világít.
- Az okostelefontól vagy mobiltelefontól függően lehet, hogy a lejátszás nem fog szünetelni a hívás során.
- Az okostelefont vagy mobiltelefont használja legalább 50 cm távolságra a hangszórótól. Ha a hangszóró és az okostelefon vagy mobiltelefon túl közel van egymáshoz, zaj keletkezhet.

Kapcsolódó témák

- [Párosítás és kapcsolat BLUETOOTH eszközökkel](#)
- [A BLUETOOTH csatlakozás bontása \(a használat után\)](#)
- [Hívás fogadása](#)

Vezeték nélküli hangszóró
LinkBuds Speaker

Mire használható a „Sony | Sound Connect” alkalmazás?

Amíg az okostelefon, amelyre a „Sony | Sound Connect” alkalmazás van telepítve és a hangszóró BLUETOOTH kapcsolaton keresztül csatlakozik, az alább felsorolt műveletek elérhetők.

A hangszórón a „Sony | Sound Connect” alkalmazással elvégezhető műveletek

- A hangszóró szoftverének frissítése
- A hangjelzés és a hangos útmutató hangjának engedélyezése/letiltása
- A Quick Access beállításainak megadása
- A szolgáltatások (Szolgáltatás link) linkjeinek aktiválása/deaktiválása
- A Bluetooth-kapcsolat minősége (Hangminőség elsőbbsége/Stabil kapcsolat elsőbbsége) kiválasztása
- A hangszóró kikapcsolása
- A hangszóró átváltása Akkumulátorkímélő módba és annak kikapcsolása
- A Bluetooth készenléti funkció aktiválása/deaktiválása
- Az Automatikus kikapcsolás funkció beállításainak megadása
- Az eszközök megváltoztatása a többpontos csatlakozásnál
- A hangszórószoftver verziójának ellenőrzése
- A hangszóró és az okostelefon közötti BLUETOOTH kapcsolat állapotának megtekintése
- A BLUETOOTH kapcsolat kodekjének megtekintése
- A DSEE funkció állapotának megtekintése
- A DSEE funkció aktiválása/deaktiválása
- A hangszóró újratölthető akkumulátora fennmaradó töltésének megtekintése
- Az Hangszínszabályozó beállításainak testre szabása
- A zene lejátszásának indítása/szüneteltetése vagy ugrás az előző/jelenlegi/következő zeneszám elejére
- A zenelejátszás/telefonos hívás hangerejének beállítása
- Zökkenőmentes lejátszás a társított fejhallgatóval (Auto Switch)
- A Auto Play beállításainak megadása
- Könnyű párosítás

- A „Sony | Sound Connect” által vezérelhető lehetőségek a csatlakoztatott eszköztől függően eltérhetnek. Az alkalmazás műszaki adatai és külalakja előzetes bejelentés nélkül megváltozhatnak.

Kapcsolódó témák

- [A „Sony | Sound Connect” alkalmazás telepítése](#)
- [A szoftver naprakészen tartása \(a hangszóró kényelmes használatához\)](#)
- [BLUETOOTH kapcsolat útján történő zenelejátszás minőségének kiválasztása \(kodek\)](#)
- [A Quick Access használata](#)
- [Zökkenőmentes lejátszási élmény a társított Sony márkájú fejhallgatóval \(Auto Switch\)](#)
- [A hangszóró csatlakoztatása 2 BLUETOOTH eszközhöz \(többpontos csatlakozás útján\)](#)

5-060-906-51(1) Copyright 2024 Sony Corporation

Vezeték nélküli hangszóró
LinkBuds Speaker

A „Sony | Sound Connect” alkalmazás telepítése

- 1 Töltse le a „Sony | Sound Connect” alkalmazást a Google Play áruházból vagy az App Store áruházból, és telepítse az alkalmazást az okostelefonra.



Sony Sound Connect

- 2 A telepítés befejezése után indítsa el a „Sony | Sound Connect” alkalmazást.

Kapcsolódó témák

- [Mire használható a „Sony | Sound Connect” alkalmazás?](#)

Vezeték nélküli hangszóró
LinkBuds Speaker

Támogatási információk megjelenítése a „Sony | Sound Connect” alkalmazásban

A legújabb támogatási információkat megjelenítheti a „Sony | Sound Connect” alkalmazásban.

- 1** A támogatási oldal megnyitásához válassza a [Help] lehetőséget a „Sony | Sound Connect” alkalmazás képernyőjén.
- 2** Válassza ki a kívánt elemet.

Vezeték nélküli hangszóró
LinkBuds Speaker

A szoftver naprakészen tartása (a hangszóró kényelmes használatához)

Ha alkalmazza a legújabb frissítéseket a hangszóró szoftverére a „Sony | Sound Connect” alkalmazással, új funkciókat használhat, és elvégezheti néhány probléma hibaelhárítását.

A hangszóró használatához tartsa naprakészen a hangszóró szoftverét.

A hangszóró szoftverének legújabb frissítéseire vonatkozó részletes információk és a frissítés alkalmazási módjának megtekintéséhez látogasson el a támogatási webhelyre, és tekintse meg az értesítéseket és a releváns információkat.

Amíg a [Download software automatically] aktiválva van a „Sony | Sound Connect” alkalmazásban, a frissítések automatikusan letöltődnek, és az alkalmazás továbbítja azokat a hangszóróra.

A frissítéseket az alábbi eljárás követésével is alkalmazhatja a hangszóró szoftverére.

- 1 Töltse le a frissítést a szerverről az okostelefonra, amelyre a „Sony | Sound Connect” alkalmazást telepítette.**
- 2 Továbbítsa a frissítést az okostelefonról a hangszóróra.**
- 3 A képernyőn megjelenő utasításokat követve frissítse a hangszóró szoftverét.**

Megjegyzés

- Ha az okostelefonhoz, amelyet a frissítések letöltésére és a hangszóróra való továbbítására használ más BLUETOOTH eszközök csatlakoznak, kapcsolja ki az összes BLUETOOTH eszközt, amíg a frissítési folyamat be nem fejeződik a hangszórón. Ha az okostelefonhoz csatlakozó eszközök a Bluetooth Low Energy szabvánnyal kompatibilis eszközök (beleértve a viselhető eszközöket és okosórákat), előfordulhat, hogy a hangszóró szoftverének frissítési folyamata sikertelen lesz.
- Ha nem fejeződik be a frissítési folyamat a hangszórón, tegye a következőt, és próbálja meg újra.
 - Zárja be az összes alkalmazást az okostelefonon a „Sony | Sound Connect” alkalmazás kivételével.
 - Töltse fel a hangszórót és az okostelefont olyan mértékben, hogy elég legyen a frissítési folyamathoz.
 - Hozza a lehető legközelebb egymáshoz a hangszórót és a frissítés letöltésére és a hangszóróra való továbbítására használt okostelefont.
 - Frissítéskor vigye az okostelefont távolabb más vezeték nélküli LAN és/vagy BLUETOOTH eszközök közeléből.
 - Léptesse ki az okostelefont az energiatakarékos módból*. Energiatakarékos módban az operációs rendszer verziójától függően néhány okostelefon nem hagyja befejeződni a frissítési folyamatot.
- A hangszóró szoftverének frissítése az Auto Play néhány beállítását visszaállítja az alapértelmezettre. Ebben az esetben adja meg újra az Auto Play beállításait a „Sony | Sound Connect” alkalmazásban.

* A mód neve a használt okostelefontól függően eltérő.

Kapcsolódó témák

- [Mire használható a „Sony | Sound Connect” alkalmazás?](#)

Vezeték nélküli hangszóró
LinkBuds Speaker

Mire használhatók a partnerszolgáltatások?

A beállítások „Sony | Sound Connect” alkalmazásban történő elvégzése után a hangszóróval a következő szolgáltatásokat* használhatja és társíthatja.



* A fenti listában a 2024 októberében társításra elérhető szolgáltatások találhatók.

A társításra elérhető legújabb szolgáltatásokra és a társított szolgáltatások felhasználói élményére vonatkozó részletes információkért lásd a „Sony | Sound Connect” alkalmazást.

- 1 A „Sony | Sound Connect” alkalmazás elindítása.
- 2 A „Sony | Sound Connect” alkalmazásban végezze el az egyes szolgáltatások beállítását.

Tipp

- A szolgáltatások társításának megszüntetésével az Auto Play néhány beállítását visszaállítja az alapértelmezettre. Ebben az esetben adja meg újra az Auto Play beállításait a „Sony | Sound Connect” alkalmazásban.

Megjegyzés

- A társítható szolgáltatások néhány országban és régióban eltérőek.
- A társítható szolgáltatások műszaki adatai értesítés nélkül változhatnak.
- A megfelelő alkalmazást telepíteni kell.
- A Endel alkalmazásról további tudnivalókat az alábbi URL-címen talál.
<https://endel.io/>
- A Szolgáltatás link alkalmazásról további tudnivalókat az alábbi URL-címen talál.
sony.net/servicelink

Kapcsolódó témák

- [A „Sony | Sound Connect” alkalmazás telepítése](#)

Vezeték nélküli hangszóró
LinkBuds Speaker

A hangvezérlés funkció használata (Google™ alkalmazás)

A Google alkalmazás funkciója Android rendszerű okostelefonok része, segítségével a hangszóró mikrofonjába mondott hangutasításokkal vezérelheti az Android rendszerű okostelefonot.

A következő rész ismerteti a Google alkalmazás használatát.

1 Válassza ki a Google alkalmazást az [Assist App] beállításként az [Assist & Voice input] részben.

Android okostelefonon válassza a [Settings] - [Apps & notifications] - [Advanced] - [Default apps] - [Assist & Voice input] elemet, és válassza a Google alkalmazást az [Assist App] részben.

A fenti művelet egy példa. Részleteket az Android okostelefonhoz mellékelt kezelési útmutatóban talál.

A Google alkalmazással kapcsolatos további részleteket az Android okostelefon kezelési útmutatójában vagy ügyfélszolgálati weboldalán vagy a Google Play áruház weboldalain találhat.

Megjegyzés

- Lehet, hogy az alkalmazás legfrissebb verziójára lesz szükség.
- Lehet, hogy a Google alkalmazás nem lesz aktiválható a hangszóróból az Android okostelefon műszaki jellemzőitől függően.

2 Csatlakoztassa a hangszórót az Android okostelefonhoz BLUETOOTH csatlakozás útján.

3 Amíg a hangszóró Android okostelefonhoz csatlakozik BLUETOOTH kapcsolat útján, és az Android okostelefon készenléti módban van vagy zenét játszik le, nyomja meg és tartsa lenyomva a (lejátszás)/ (hívás) gombot kb. 2 másodpercig.

A Google alkalmazás aktiválódik, és elhangzik a kezdőhang.

4 Adjon utasítást a Google alkalmazásnak a hangszóró mikrofonján keresztül.

A Google alkalmazás használatával kapcsolatos további részleteket, például a Google alkalmazás által támogatott alkalmazásokat az Android okostelefonhoz mellékelt kezelési útmutatóban találja.

Megjegyzés

- A Google alkalmazás nem aktiválható az „OK Google” utasítást a hangszóró mikrofonjába mondva, még akkor sem, ha az Android okostelefon [OK Google] beállítása engedélyezve van.

Vezeték nélküli hangszóró
LinkBuds Speaker

A hangvezérlés funkció használata (Siri)

A Siri funkció az iPhone rendszerek része, segítségével a hangszóró mikrofonjába mondott hangutasításokkal vezérelheti az iPhone eszközt.

A következő rész ismerteti a Siri használatát.

1 Kapcsolja be a Siri funkciót.

Az iPhone eszközön válassza a [Settings] - [Siri & Search] elemet, és engedélyezze a [Listen for "Hey Siri"] lehetőséget.

A fenti művelet egy példa. Részleteket az iPhone eszközhöz mellékelt kezelési útmutatóban talál.

A Siri funkcióval kapcsolatos további részleteket az iPhone kezelési útmutatójában ügyfélszolgálati weboldalon, vagy a támogatás weboldalain találhat.

2 Csatlakoztassa a hangszórót az iPhone eszközhöz BLUETOOTH kapcsolat útján.

3 Míg a hangszóró csatlakozik az iPhone eszközhöz BLUETOOTH kapcsolat útján, és az iPhone készenléti módban van vagy zenét játszik le, nyomja meg és tartsa lenyomva a (lejátszás)/ (hívás) gombot kb. 2 másodpercig.

A Siri aktiválódik, és elhangzik a kezdőhang.

4 Adjon utasítást Siri-nek a hangszóró mikrofonján keresztül.

A Siri használatával kapcsolatos további részleteket, például a Siri által támogatott alkalmazásokat az iPhone eszközhöz mellékelt kezelési útmutatóban találja.

Megjegyzés

- A Siri nem aktiválható a „Hey Siri” utasítást a hangszóró mikrofonjába mondva, még akkor sem, ha az iPhone [Listen for "Hey Siri"] beállítása engedélyezve van.

Vezeték nélküli hangszóró
LinkBuds Speaker

A jelzőfényekről

Állapot jelzőfény

Kikapcsolva	A hangszóró ki van kapcsolva.
Világít (fehér)	A hangszóró be van kapcsolva.
Világít (piros)	A hangszóró ki van kapcsolva. A BLUETOOTH készenléti funkció aktiválva van.
Világít (rózsaszín)	A hangszóró ki van kapcsolva. Az Auto Play egyikének aktiválása ütemezve van, és a hangszóró BLUETOOTH készenléti módban van.
Villog (fehér)	<ul style="list-style-type: none"> ● Valahányszor megnyomja a –/+ (hangerő) gombot, a jelzőfény egyszer felvillan. ● Ha használja a –/+ (hangerő) gombokat, és a hangerő a minimális (0) vagy maximális (zenelejátszáshoz 50/telefonáláshoz 15) szintre van állítva, a jelzőfény 3-szor felvillan. ● Ha a – (hangerő) és a + (hangerő) gombot egyidejűleg lenyomja és tartja megközelítőleg 5 másodpercig, és az Automatikus kikapcsolás funkció ki van kapcsolva, a jelzőfény 3-szor felvillan. ● Ha a – (hangerő) és a + (hangerő) gombot egyidejűleg lenyomja és tartja megközelítőleg 5 másodpercig, és az Automatikus kikapcsolás funkció be van kapcsolva, a jelzőfény kétszer felvillan. ● Ha a hangszórót a töltőegységre helyezi, és megkezdődik az akkumulátor töltése, a jelzőfény kétszer felvillan. ● Ha a Quick Access nem aktiválódik, vagy a  (Quick Access) gomb le van tiltva, a jelzőfény 3-szor felvillan. ● Ha a Sztereó pár funkció a hangszóró elavult szoftververziója miatt nem használható, akkor a (The Stereo Pair is not available. Please open the Sound Connect and update the speaker software. (A Sztereó pár nem érhető el. Kérjük, nyissa meg a Sound Connect alkalmazást, és frissítse a hangszóró beállításait.)) hangos útmutatót fogja hallani, és a jelzőfény 3-szor felvillan. Frissítse a hangszóró szoftverét.
Lassan villog (fehér)	<ul style="list-style-type: none"> ● A hangszóró BLUETOOTH csatlakozás létrejöttére vár. ● A jelzőfény villogni kezd, amikor a zenelejátszással kapcsolatos valamelyik funkció (a Quick Access, az Auto Switch, az Auto Play stb.) aktiválódik, és a villogás addig folytatódik, amíg a zenelejátszás el nem indul. ● A beépített szoftverre egy frissítést alkalmazunk.
Lassan villog (narancssárga)	A beépített akkumulátor töltöttségi szintje kevesebb, mint 20%, és töltést igényel.

Párosan villog (narancssárga)	A rendszer a belső hőmérséklettel vagy a beépített újratölthető akkumulátorral kapcsolatos rendellenességet észlelt. Kapcsolja ki a hangszórót, húzza ki az USB kábelt, várjon egy kicsit, majd indítsa újra a hangszórót. A részleteket lásd a „ Töltésre vonatkozó megjegyzések ” című fejezetben.
Felvillan 3-szor (narancssárga), majd kialszik	Ha a hangszóró bekapcsolása után a jelzőfény 3-szor felvillan, majd kialszik, a beépített akkumulátor lemerült, és töltést igényel.

Töltés jelzőfény (narancssárga)

Kikapcsolva	A hangszóró töltése befejeződött.
Világít	A hangszóró töltése folyamatban van.
Lassan villog	A beépített akkumulátor töltöttségi szintje kevesebb, mint 20%, és töltést igényel.
Kettőt villan	A hangszóró a töltőegységhez van csatlakoztatva, és az akkumulátor töltése megkezdődött.
Felvillan 3-szor, majd kialszik	Ha a hangszóró bekapcsolása után a töltést jelzőfény 3-szor felvillan, majd kialszik, a beépített akkumulátor lemerült, és töltést igényel.

Megjegyzés

- Amíg a hangszóró a (kereskedelmi forgalomban kapható) USB hálózati tápegység segítségével fali csatlakozóaljzathoz van csatlakoztatva, a hangszóró beépített akkumulátora töltődhet akkor is, ha a hangszóró be van kapcsolva. Azonban a hangszóró használatától függően lehet, hogy a teljes feltöltés sok időt vesz igénybe. Azt tanácsoljuk, hogy az akkumulátor feltöltése előtt kapcsolja ki a hangszórót.
- Az USB hálózati tápegység típusától és műszaki adataitól függően előfordulhat, hogy ha nagy hangerővel használja a hangszórót, az újratölthető beépített akkumulátor maradék energiaszintje csökken, vagy a hangszóró kikapcsol akkor is, ha a hangszóró fali csatlakozóaljzathoz csatlakozik USB hálózati tápegység segítségével. Ez azonban nem utal hibás működésre. Ilyen esetben kapcsolja ki a hangszórót, és a használata előtt hagyja teljesen feltöltődni az akkumulátort.
- Ha a környező hőmérséklet rendkívül magas vagy alacsony, a beépített újratölthető akkumulátor biztonsági okból leállítja a töltését. Akkor is leállítja a töltést, ha a töltés túl hosszú ideig tart. Ilyen esetben növelje vagy csökkentse a hőmérsékletet 5 °C és 35 °C közé, húzza ki és csatlakoztassa újra az USB-kábelt, és engedje újratöltni az akkumulátort.

📶 (BLUETOOTH) jelzőfény (kék)

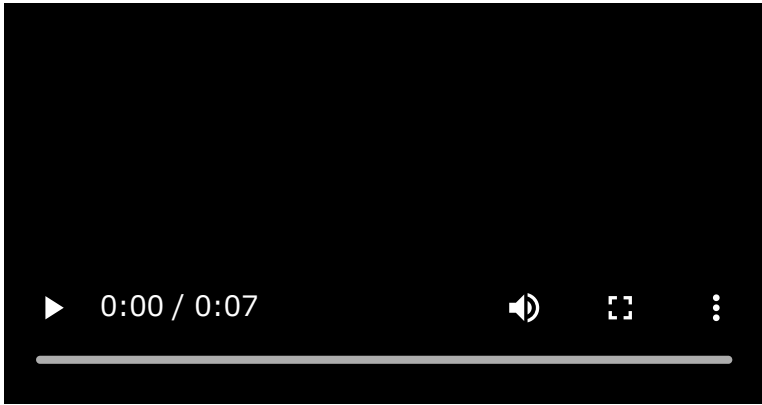
Világít	A hangszóró BLUETOOTH eszközhöz csatlakozik.
Páros villogás	A hangszóró párosítási módba lép. 

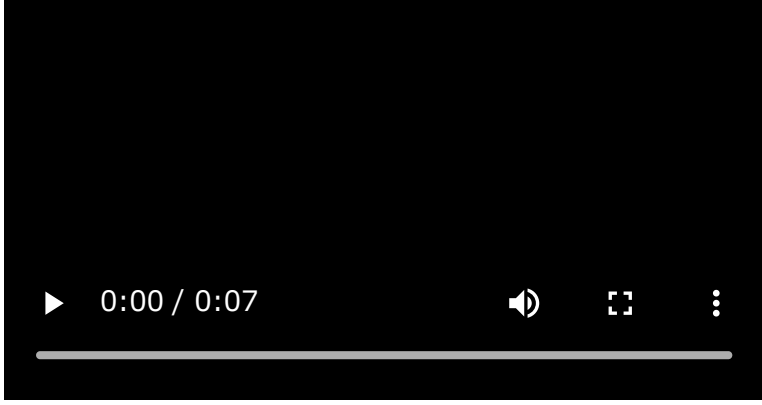
Lassan villog	<p>A hangszóró BLUETOOTH csatlakozás létrejöttére vár.</p> 
---------------	---

ST PAIR (Sztereoó pár) jelzőfény (fehér)

Lassan villog	A hangszóró csatlakozásra vár a Sztereoó pár funkció elindításához. A ST PAIR (Sztereoó pár) jelzőfény villog, ha a Sztereoó pár funkcióhoz szükséges csatlakoztatás sikertelen.
Világít	A hangszóró a Sztereoó pár funkciót használja.

Kapcsolódó témák

- [Részek és kezelőelemek](#)
- [Mire használható a „Sony | Sound Connect” alkalmazás?](#)

Vezeték nélküli hangszóró
LinkBuds Speaker

Óvintézkedések

Biztonság

- Olvassa el a hangszóróhoz mellékelt Felhasználói útmutató dokumentumot.
- Az adattábla és a biztonsággal kapcsolatos fontos információk az alábbi helyeken találhatóak:
 - a hangszóró alján

Elhelyezés

- A működés kockázatának elkerülése érdekében ne hagyja a hangszórót az alábbi helyeken:
 - Magas hőmérsékletnek kitett helyeken, például közvetlen napsütésben vagy világítótest alatt, hőforrás közelében vagy szaunában
 - Csukott ablakú járműben (különösen nyáron)
 - Olyan helyek, amelyek forró levegőnek vannak kitéve, például hajszárítóból
 - Túlcsúszósan poros helyen
 - Erős rezgésnek kitett helyen
- Helyezze a hangszórót vízszintes, sík felületre. Ha lejtős felületre helyezi, a hangszóró saját rezgése következtében felborulhat vagy leeshet a felületről, ami sérüléshez, hibás működéshez vagy a teljesítmény romlásához vezethet.
- A hangszóró elhelyezésének a körülményeitől függően felborulhat vagy leeshet a felületről. Ne hagyjon értékes tárgyakat a hangszóró közelében.
- Ez a hangszóró nem ellenáll a mágnesességgel szemben. A mágnesességre érzékeny tárgyakat (magnószalagok, órák, mágneses kódolású bankkártyák és hitelkártyák stb.) tartsa távol a hangszórótól. Vegye figyelembe ezeket a szempontokat a hangszóró hordozása során is.

Egyéb megjegyzések

- Szélsőségesen meleg vagy hideg környezetben a hangszóró biztonsági okokból leállítja az akkumulátor töltését. A hangszóró akkor is leállíthatja az akkumulátor töltését, amikor az akkumulátor már huzamosabb ideje töltődik. Ebben az esetben bizonyosodjon meg arról, hogy a környezeti hőmérséklet az üzemi hőmérséklet-tartományba esik (5 °C - 35 °C), húzza ki és csatlakoztassa újra az USB-kábelt, majd töltse fel újra az akkumulátort.
- Ha a hangszórót hosszabb ideig használja, a hangszóró hőmérséklete emelkedhet, de ez nem hiba jele.
- Magas hőmérsékletnél az akkumulátor védelme érdekében leállhat a töltés, vagy csökkenhet a hangerő.
- A hangszóróhoz csatlakoztatott BLUETOOTH eszköztől, a kommunikációs környezettől vagy a használat körülményeitől függően zavar vagy a hang akadozása léphet fel.
- Töltse fel az akkumulátort teljesen 6-havonta akkor is, ha huzamosabb ideig nem fogja használni a hangszórót, hogy megtartsa a teljesítményét.

- Ha bármilyen, a jelen kézikönyvben nem tárgyalt kérdése vagy problémája merülne fel a hangszóróval kapcsolatban, forduljon a legközelebbi Sony forgalmazóhoz.

5-060-906-51(1) Copyright 2024 Sony Corporation

Vezeték nélküli hangszóró
LinkBuds Speaker

Töltésre vonatkozó megjegyzések

A beépített lítium-ion akkumulátor élettartama

- Töltse fel eléggé a beépített akkumulátort 6-havonta akkor is, ha huzamosabb ideig nem fogja használni a hangszórót, hogy az megtartsa teljesítményét.
- Ha a hangszórót hosszú ideig nem használta, a beépített akkumulátor feltöltése hosszabb időt vehet igénybe.
- A beépített újratölthető akkumulátor élettartama korlátos. Az idő és a beépített akkumulátor használata során az újratölthető beépített akkumulátor kapacitása lassan csökken. Ha a beépített akkumulátor használhatósági ideje a teljes feltöltés ellenére jelentősen rövidebbnek tűnik, vegye fel a kapcsolatot a legközelebbi Sony forgalmazóval.
- Ha a beépített akkumulátor használhatósági ideje jelentősen rövidebbnek tűnik, ez azt jelentheti, hogy az újratölthető beépített akkumulátor élettartama lejárt.
- Az újratölthető beépített akkumulátor élettartama a használatától, környezettől és a tárolás körülményeitől függően eltérhet.

Figyelem

Ha a hangszóró a belső hőmérséklettel vagy a beépített újratölthető akkumulátorral kapcsolatos rendellenességet észlel, az állapot jelzőfény (narancssárga) duplán kezd villogni.

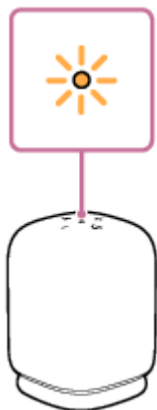

Ha rendellenesség lépett fel, húzza ki az USB kábelt, várjon egy kicsit, majd indítsa újra a hangszórót (a  (tápellátás) gomb kb. 10 másodpercig történő megnyomásával). Ha a probléma továbbra is fennáll, lépjen kapcsolatba a legközelebbi Sony kereskedővel.

Megjegyzés

- A töltési idő a beépített akkumulátor használatától függően eltérhet.
- Töltse a hangszórót 5 °C és 35 °C közötti hőmérsékleten. Gondoljon arra, hogy a terem hőmérséklete az évszaktól függően, különösen télen, 5 °C alá eshet.
- Az akkumulátor felmelegszik a töltés közben. Ez nem működési hiba.
- Ne tegye ki hirtelen hőmérsékletváltozás, közvetlen napsütés, pára, homok, por vagy mechanikus ütközés hatásának. Ne hagyja a hangszórót napon parkoló gépkocsiban sem.

- Amíg a hangszóró a (kereskedelmi forgalomban kapható) USB hálózati tápegység segítségével fali csatlakozóaljzathoz van csatlakoztatva, a hangszóró beépített akkumulátora töltődhet akkor is, ha a hangszóró be van kapcsolva. Azonban a teljes feltöltés a hangszóró használati módjától függően több időt vehet igénybe. Azt tanácsoljuk, hogy az akkumulátor feltöltése előtt kapcsolja ki a hangszórót.
- A hangszóró beépített akkumulátorát a hangszórót USB töltő porttal felszerelt számítógéphez csatlakoztatva is feltöltheti. Azonban nem minden számítógépet tesztelték és igazolták a fenti eljárással, és az eljárás nem alkalmazható saját összeállítású számítógépekre.
- A töltés rendkívül hideg vagy meleg környezetben biztonsági okokból leáll. A hangszóró töltése akkor is megszakad, ha a töltés túl sokáig tart. A probléma elhárításához húzza ki a hangszóróból az USB kábelt, és csatlakoztassa újra, ha az üzemhőmérséklet 5 °C és 35 °C közé kerül.
- Magas hőmérsékletnél az akkumulátor védelme érdekében leállhat a töltés, vagy csökkenhet a hangerő.
- USB elosztón keresztül történő töltés csak akkor garantált, ha olyan saját áramellátással rendelkező USB elosztót használ, amelyen engedélyezett embléma van feltüntetve.
- Ha a hangszórót olyan számítógéphez csatlakoztatja, amely nincs hálózati tápellátáshoz csatlakoztatva, a hangszóró a számítógép akkumulátorának az energiáját fogyasztja. Ne hagyja a hangszórót huzamosabb ideig számítógéphez csatlakoztatva, nehogy a számítógép akkumulátora lemerüljön.

Kapcsolódó témák

- [A hangszóró feltöltése](#)
- [A hangszóró újraindítása](#)

Vezeték nélküli hangszóró
LinkBuds Speaker

A hangszóró gyűrúpántjáról

A hangszóróhoz csatlakozó gyűrúpánttal kényelmesen hordozhatja a hangszórót.

A gyűrúpánt eltávolítása

1. Csippentse össze a gyűrúpántot a mutató- és a hüvelykujjával.

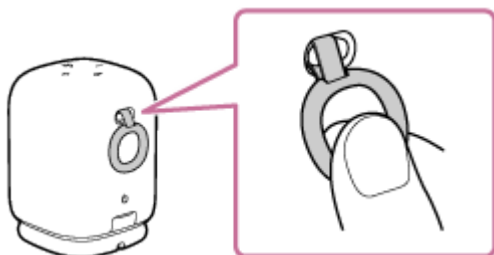

2. Csavarja meg a gyűrúpántot az óramutató járásával ellentétes irányban, hogy a hozzá csatlakozó hurok (①) átcsússzon a pánt tűjén, és átkerüljön a túl bal alsó részére.

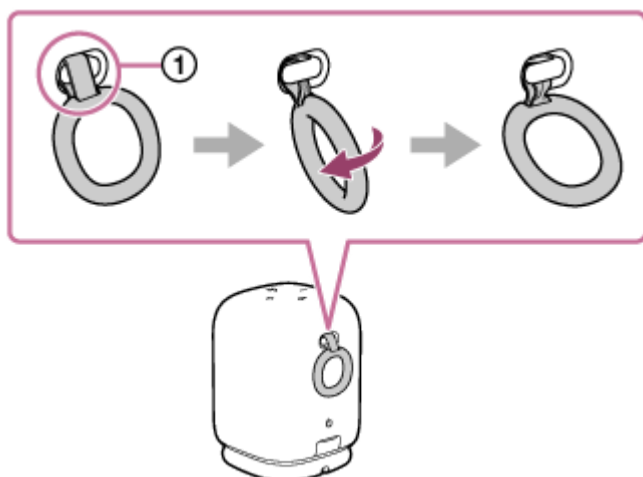

3. Húzza erősen a gyűrúpántot jobbra, hogy átkerüljön a csatlakozó hurka a pánt tűje alá és lejjön.

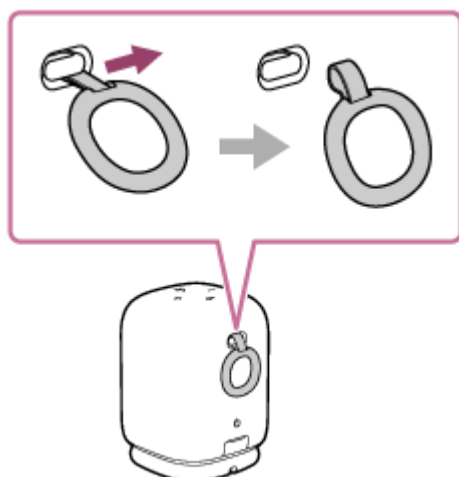

A gyűrúpánt csatolása

1. Helyezze a gyűrűpánt csatlakozó hurkát a pánt tűjének bal oldalán lévő hézagba, és hurkolja át a tűt.

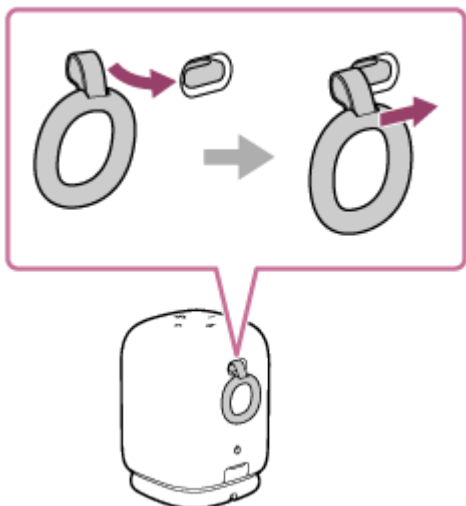

2. Húzza a gyűrűpántot jobbra, hogy a csatlakozó hurka biztonságosan rögzüljön a pánt tűjével.

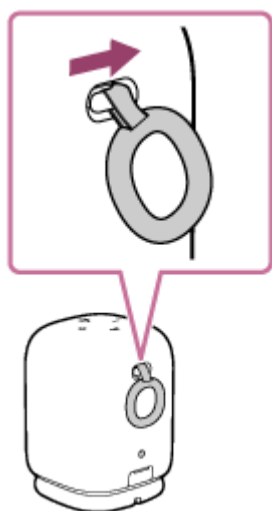

Megjegyzés

- A gyűrűpántot arra terveztük, hogy beltérben tudja hordozni a hangszórót. Ne húzza meg a gyűrűpántot erősen, és ne lengesse erősen a hangszórót. Ellenkező esetben a gyűrűpánt lejöhet a hangszóróról, és a hangszóró leeshet.
- A mellékelt gyűrűpánton kívül ne használjon más pántot.
- A mellékelt gyűrűpántot ne használja a hangszórón kívül mással.

Vezeték nélküli hangszóró
LinkBuds Speaker

Vízállóságra vonatkozó megjegyzések

A hangszóró vízállóságáról

A kupak zárt állapotában ez a hangszóró IPX4^{*1} vízállósági besorolással rendelkezik, vagyis a villamos berendezésekre vonatkozó, „burkolatok által nyújtott védetség fokozatok (IP-kód)^{*2}” IEC 60529 szabvány értelmében „védelmet nyújt a víz behatolása ellen”.

Folyadékok, amelyekre vonatkoznak a vízállósági besorolások

Vonatkozik	friss víz, csapvíz
Nem vonatkozik	a fentiekől eltérő folyadékok (szappanos víz, mosószert vagy fürdőadalékot, sampont tartalmazó víz, medencevíz, forró forrásvíz, sós víz stb.)

*1 IPX4 megfelelés: A hangszóró bármilyen irányból fröccsenő víz esetén megtartja működőképességét. Ez azt jelenti, hogy a hangszóróban nem találtak víz nyomait egy 10 perces tesztet követően, mely során 10 l/perc sebességgel locsolták vízzel 300 mm - 500 mm távolságból minden irányból.

*2 A mellékelt tartozékok és a hangszóró csatlakozója (USB) nem védettek víz ellen. Tűz vagy áramütés kockázatának az elkerülése érdekében ne tegye ki a hangszórót víz vagy folyadékcseppek hatásának, ha a konnektort (USB) használja.

A hangszóró vízállóságának meghatározása a saját méréseinken alapul az itt feltüntetett feltételek mellett.

Megjegyezzük, hogy víz vagy por felhasználó általi helytelen használat miatt bekövetkező behatolása okozta működési hibákra nem vonatkozik a jótállás.

A vízállósági besorolás fenntartása érdekében

Gondosan tartsa be az alábbi óvintézkedéseket, hogy biztosítsa a hangszóró megfelelő használatát.

- A hangszóró kialakítása nem biztosít védelmet a víz nyomása ellen. A hibás működés megelőzése érdekében ne tegye a hangszórót vízbe vagy közvetlenül a folyó víz alá.
- A hangszóróra ne öntsön magas hőmérsékletű vizet, és ne fújjon rá közvetlenül forró levegőt hajszárítóból vagy más berendezésből. Ezen kívül soha ne használja a hangszórót magas hőmérsékletnek kitett helyen, például szaunában vagy hőforrás közelében.
- A kupakot (①) kezelje óvatosan. A kupaknak nagyon fontos szerepe van a vízállóság megtartásában. A hangszóró használata során ügyeljen arra, hogy a kupak megfelelően zárva legyen. A kupak lezárása során ügyeljen arra, nehogy idegen tárgyak kerüljenek bele. Ha a kupak nincs teljesen felhelyezve, a hangszóró vízállósága romolhat, és a víz vagy por behatolása a hangszóró hibás működéséhez vezethet.

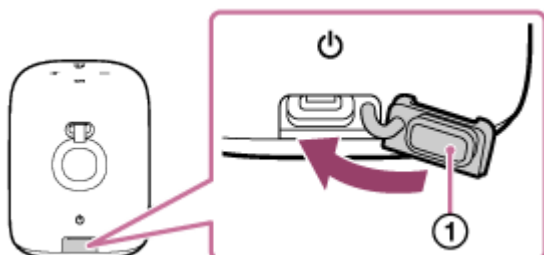

Vezeték nélküli hangszóró
LinkBuds Speaker

Gondoskodás a hangszóróról

Noha a hangszóró textil anyagú része víztaszító kezelést kapott, a hangszórót kényelmesebben és hosszabb ideig használhatja, ha követi az alábbi karbantartási eljárást.

- Beszennyeződése esetén törölje le a felületet puha, száraz törlőkendővel, illetve vízzel vagy langyos vízzel átitatott, jól kicsavart törlőkendővel. Típusától függően előfordulhat, hogy a szennyeződést nem lehet eltávolítani.
- Ha nedvesen hagyja a hangszórót, vízkő vagy penész rakódhat le, ami a hangszóró beszennyeződését eredményezi. Miután nedves körülmények között használta a hangszórót, ajánlott a hangszóró összes felületéről letörölni a vízcseppeket, és hagyni a hangszórót megszáradni egy jól szellőző helyen.
- A hang minősége megváltozhat, ha a hangszóró hangszórós vagy passzív sugárzó (①) részébe víz kerül. Ez nem működési hiba. Törölje le a nedvességet a felszínéről, és helyezze a hangszórót egy puha, száraz rongyra, hogy az összegyűlt víz kifolyhasson a hangszóróból. Ezután hagyja a hangszórót száradni száraz helyen, amíg el nem tűnik minden nedvesség.

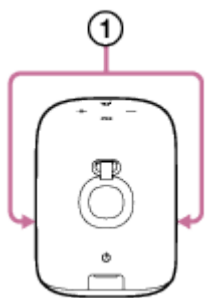

Megjegyzés

- Ha a hangszóró felszíne beszennyeződik, a tisztítására ne használjon tisztítószert, higítószert, benzint, szeszt stb., mert az ronthatja a hangszóró textil részeinek víztaszító funkcióját.
- Különösen hideg környezetben használat után mindig törölje le a nedvességet a hangszóróról. Ha nedvesség marad a felületén, a hangszóró megfagyhat és meghibásodhat.
- Ha homokszemcsék stb. kerülnek a hangszóró textil vagy egyéb részére, óvatosan távolítsa el azokat. A hangszóróra soha ne használjon porszívót. A hangszóró rész vagy a hangszóró más része megsérülhet.

Vezeték nélküli hangszóró
LinkBuds Speaker

A BLUETOOTH vezeték nélküli technológiáról

A BLUETOOTH vezeték nélküli technológia rövid hatótávolságú vezeték nélküli technológia, amely lehetővé teszi a kommunikációt digitális eszközök, például okostelefonok és számítógépek között.

BLUETOOTH kommunikációs rendszerek és profilok

A BLUETOOTH profil a BLUETOOTH eszközök jellegzetességeinek megfelelően szabványosított funkciócsomag. A hangszóró a BLUETOOTH szabvány alábbi kommunikációs rendszerét és profiljait támogatja.

Kommunikációs rendszer: BLUETOOTH specifikáció 5.2 verziója

Kompatibilis BLUETOOTH profil:

- A2DP (Advanced Audio Distribution Profile): Lehetővé teszi a minőségi zenei tartalom átvitelét és fogadását.
- AVRCP (Audio Video Remote Control Profile): Lehetővé teszi hangerő szabályozását és a zene lejátszását/szüneteltetését és a következő/aktuális zeneszám elejére való ugrást.
- HSP (Headset Profile)*: Lehetővé teszi a telefonhívásokat és a okostelefon vagy mobiltelefon működtetését.
- HFP (Hands-free Profile)*: Lehetővé teszi a kéz nélküli telefonhívásokat és a okostelefon vagy mobiltelefon működtetését.

* Ha a BLUETOOTH funkcióval ellátott okostelefon vagy mobiltelefon a HFP és a HSP szabványt is támogatja, használja a HFP (Hands-free Profile) lehetőséget.

Maximális kommunikációs távolság

A BLUETOOTH vezeték nélküli technológiát egymástól legfeljebb mintegy 30 m távolságra lévő hangszóró és eszköz csatlakoztatására használja.

A kommunikáció maximális hatótávolsága csökkenhet az alábbi körülmények között.

- A hangszóró és a BLUETOOTH eszköz között valamilyen akadály, például személy, fém, fal helyezkedik el.
- A hangszóró közelében működésben lévő vezeték nélküli LAN eszköz található.
- A hangszóró közelében működésben lévő mikrohullámú sütő található.
- A hangszóró közelében működésben lévő, elektromágneses sugárzást kibocsátó eszköz található.

Frekvenciasáv

2,4 GHz-es sáv (2,400 0 GHz - 2,483 5 GHz)

Az idevágó tartalom védelme

SCMS-T

Adás hatóköre (A2DP)

20 Hz - 20 000 Hz (mintavételi frekvencia 44,1 kHz)

Más berendezésekből eredő interferencia

A BLUETOOTH eszközök és a vezeték nélküli LAN (IEEE802.11ax/b/g/n) eszközök azonos frekvenciát (2,4 GHz) használnak, ezért mikrohullámú interferencia léphet fel, ami csökkentheti a kommunikációs sebességet, zavart vagy csatlakozási hibát okozhat, ha a hangszórót vezeték nélküli LAN eszköz közelében használja.

Interferencia más berendezésekkel

A BLUETOOTH eszköz által kibocsátott mikrohullámok befolyásolhatják az elektronikus orvosi műszerek működését. Kapcsolja ki ezt a hangszórót és más BLUETOOTH eszközöket az alábbi helyeken, ellenkező esetben baleset történhet.

- kórházakban, vonatokon az elsőbbségi ülés közelében, olyan helyeken, ahol gyúlékony gáz van jelen, automata ajtók közelében és tűzriasztók környékén.

Megjegyzés

- A hálózati körülményektől függően elakadhat a nagysebességű adatátvitel.
- A BLUETOOTH funkció használatához a csatlakoztatni kívánt BLUETOOTH eszköznek a hangszóróval azonos profilt kell használnia. Megjegyezzük, hogy az eszközök működése műszaki jellemzőiktől függően eltérhet akkor is, ha tartalmaznak azonos profilt.
- A BLUETOOTH vezeték nélküli technológia jellemzőiből adódóan telefonálás vagy zenehallgatás során a hangszórón lejátszott hang némileg késhet a BLUETOOTH eszközön lejátszott hanghoz viszonyítva.
- A hangszóró támogatja a BLUETOOTH szabványnak megfelelő biztonsági funkciókat, így a BLUETOOTH vezeték nélküli technológia használata esetén biztonságos kapcsolatot biztosít, de ez a biztonság a beállítástól függően elégtelennek bizonyulhat. A BLUETOOTH vezeték nélküli technológia útján történő kommunikáció során legyen körültekintő.
- A BLUETOOTH kommunikáció során előfordul információkiszivárgásért nem vállalunk felelősséget.
- Bluetooth SIG, Inc. által meghatározott BLUETOOTH szabvány betartásához BLUETOOTH funkcióval ellátott eszköz szükséges. Előfordulhat, hogy bizonyos eszközök funkcióiktól vagy műszaki jellemzőiktől függően nem csatlakoztathatók vagy nem működnek megfelelően annak ellenére, hogy megfelelnek az említett BLUETOOTH szabványnak.
- A hangszóróhoz csatlakoztatott BLUETOOTH eszköztől, a kommunikációs környezettől vagy a használat körülményeitől függően zavar vagy a hang akadozása léphet fel.
- Beépített rádiót vagy vevőt tartalmazó eszköz nem csatlakoztatható a hangszóróhoz BLUETOOTH kapcsolat útján, mert zavarhatja a rádióadást.
- Helyezze a hangszórót távolabbra a TV-készüléktől, rádiótól, vevőtől stb. mert zavarhatja az adást.

Vezeték nélküli hangszóró
LinkBuds Speaker

Engedélyek

- Ez a termék olyan szoftvert tartalmaz, melyet a Sony a szoftver szerzői jogainak tulajdonosával kötött licencszerződés keretében használ. A szoftver szerzői jogai tulajdonosa kérésének értelmében kötelesek vagyunk közölni a szerződés tartalmát az ügyfelek felé. Kérjük, a következő URL-címen olvassa el: <https://rd1.sony.net/help/speaker/sl/24/>
- A „Made for Apple” jelzés azt jelenti, hogy az adott kiegészítő kifejezetten a jelzésen megjelölt Apple-termék csatlakoztatásához lett kialakítva, és a fejlesztő tanúsítja, hogy megfelel az Apple teljesítményre vonatkozó szabványainak. Az Apple nem vállal felelősséget az eszköz működéséért, vagy annak biztonsági és jogszabályi előírásoknak való megfeleléséért.
- A termék hálózati szolgáltatásainak, tartalmának, (operációs rendszerének és) szoftverének használatára egyéni feltételek vonatkozhatnak, ezek bármikor megszakadhatnak, megváltozhatnak, illetve díjak fizetését, regisztrációt vagy bankkártyaadatok megadását igényelhetik.

Vezeték nélküli hangszóró
LinkBuds Speaker

Kereskedelmi védjegyek

- A Google, az Android és a Google Play a Google LLC védjegye.
- Az Apple, az Apple logó, iPhone, iPod, iPod touch, Mac, macOS és Siri az Apple Inc. Egyesült Államokban és más országokban és régiókban bejegyzett védjegye.
- Az App Store az Apple Inc. Egyesült Államokban és más országokban és régiókban bejegyzett szolgáltatási védjegye.
- Az IOS a Cisco bejegyzett kereskedelmi védjegye az Egyesült Államokban és más országokban, és a használata engedéllyel történik.
- A Microsoft és Windows a Microsoft Corporation Egyesült Államokban és/vagy más országokban bejegyzett védjegye vagy védjegye.
- A BLUETOOTH® jelzés és emblémák a Bluetooth SIG, Inc. tulajdonában lévő bejegyzett védjegyek, a Sony Group Corporation és leányvállalatai ezeket minden esetben licencmegállapodás keretében használják.
- Az USB Type-C® és az USB-C® az USB Implementers Forum bejegyzett védjegye.

Az összes egyéb védjegy és bejegyzett védjegy a megfelelő tulajdonosok védjegye, illetve bejegyzett védjegye. Ebben a kézikönyvben a ™ és az ® jelek nincsenek feltüntetve.

Vezeték nélküli hangszóró
LinkBuds Speaker

Hibaelhárítás

Ha a hangszóró nem a várakozásnak megfelelően működik, a probléma megoldásához próbálkozzon a következő lépésekkel.

1. Töltse fel a hangszórót.



2. Indítsa újra a csatlakoztatott eszközt, például okostelefont vagy számítógépet.



3. A probléma okának meghatározásához és megoldásához lépjen a Sony támogatási webhelyére a „Sony | Sound Connect” alkalmazás menüjéből, vagy nézzen körül az alábbi támogatási webhelyen.
<https://www.sony.net/support/SRS-LS1/>



4. Indítsa újra a hangszórót.



5. Inicializálja a hangszórót.



6. Ha bármilyen problémát tapasztal, lépjen kapcsolatba a legközelebbi Sony kereskedővel.

Kapcsolódó témák

- [A hangszóró feltöltése](#)
- [A hangszóró újraindítása](#)
- [A hangszóró inicializálása](#)

Vezeték nélküli hangszóró
LinkBuds Speaker

A hangszóró újraindítása

Az alábbihoz hasonló esetben a hangszóró újraindításához tartsa lenyomva a  (tápellátás) gombot megközelítőleg 10 másodpercig.

- A bekapcsolást követően nem működtetheti a hangszórót.
- A párosítási problémák hibaelhárítását követően nem működtetheti a hangszórót.

A hangszóró az újraindítási folyamat során kikapcsol, majd a folyamat befejezése után újra bekapcsol.

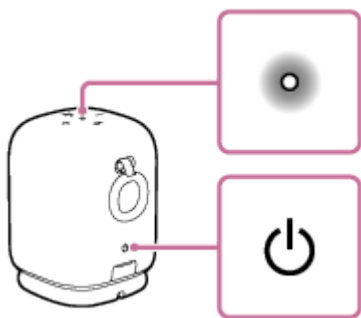

Megjegyzés

- A hangszóró újraindítása nem törli a párosítási információkat. A párosítási információk a hangszóró kikapcsolása esetén tárolódnak a hangszóróban. Ha a hangszórót egy új eszközzel párosítja, kapcsolja ki, majd újra be a hangszórót, ezután indítsa újra a hangszórót.
- A hangszóró újraindítása megváltoztathatja a hangszóró hangerejét, a funkcióját vagy a hangbeállításait, vagy visszaállíthat néhány Auto Play beállítást az alapértelmezettre.
Az Auto Play beállításainak újbóli megadásához használja a „Sony | Sound Connect” alkalmazást.

Vezeték nélküli hangszóró
LinkBuds Speaker

A hangszóró inicializálása

Ha a hangszóró az újraindítása után nem működik megfelelően, inicializálja, hogy visszaálljanak az alapértelmezett beállításai.

Bekapcsolt hangszóróval tartsa egyidejűleg lenyomva a – (hangerő) gombot és a  (Quick Access) gombot, amíg a hangszóró ki nem kapcsol (5 másodpercig, vagy tovább).

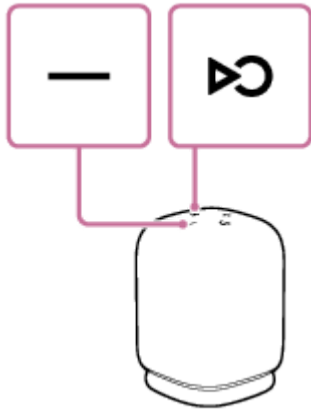

A hangszóró inicializálódik. A hangerő és hasonló beállítások alapértékre állnak vissza, és a párosítási információk törlődnek.

Megjegyzés

- A hangszóró kikapcsolt állapotban nem inicializálható.

Kapcsolódó témák

- [Párosítás és kapcsolat BLUETOOTH eszközökkel](#)
- [Mire használható a „Sony | Sound Connect” alkalmazás?](#)
- [A hangszóró újraindítása](#)

Vezeték nélküli hangszóró
LinkBuds Speaker

Műszaki adatok

Vezeték nélküli hangszóró (YY7863E)

Hangszóró rész

Hangszóró

Mélyhangszóró egység:

Kb. 48 mm × 56 mm (1)

Magassugárzó egység:

Kb. 16 mm átm. (1)

Burkolat típusa

Passzív sugárzó modell

BLUETOOTH rész

Frekvenciasáv

2,4 GHz-es sáv (2,400 0 GHz - 2,483 5 GHz)

Mikrofon rész

Típus

Electret kondenzátoros

Írányjellemzők

Körsugárzó

Effektív frekvenciatartomány

100 Hz - 7 000 Hz

Általános

Energiafogyasztás *

Kb. 7,5 W (beépített lítium-ion akkumulátor töltésekor)

A BLUETOOTH készenléti mód bekapcsolásakor: 0,3 W vagy kevesebb

A BLUETOOTH készenléti mód kikapcsolásakor: 0,3 W vagy kevesebb

Üzemhőmérséklet

5 °C - 35 °C

Méretetek (kb.) (sz/ma/mé)

A kiemelkedő részeket és kezelőelemeket is beleszámítva

- Vezeték nélküli hangszóró:
84 mm × 110 mm × 90 mm
- Vezeték nélküli hangszóró a töltőegységgel:
84 mm × 120 mm × 90 mm

Tömeg (kb.)

Akkumulátorral

- Vezeték nélküli hangszóró:

520 g

- Vezeték nélküli hangszóró a töltőegységgel:
590 g

* 1,5 A-es kimeneti áramerősség biztosítására képes USB hálózati tápegység használata esetén.

Tipp

- A beépített újratölthető akkumulátor feltöltéséhez szükséges időről és a beépített akkumulátor üzemidejéről BLUETOOTH eszközön történő hanglejátszás közben, lásd „[A hangszóró feltöltése](#)” című részt.

Kompatibilis iPhone/iPod modellek

iPhone 15 Pro Max, iPhone 15 Pro, iPhone 15 Plus, iPhone 15, iPhone 14 Pro Max, iPhone 14 Pro, iPhone 14 Plus, iPhone 14, iPhone SE (3. generáció), iPhone 13 Pro Max, iPhone 13 Pro, iPhone 13, iPhone 13 mini, iPhone 12 Pro Max, iPhone 12 Pro, iPhone 12, iPhone 12 mini, iPhone SE (2. generáció), iPhone 11 Pro Max, iPhone 11 Pro, iPhone 11, iPhone XS Max, iPhone XS, iPhone XR, iPhone X, iPhone 8 Plus, iPhone 8, iPhone 7 Plus, iPhone 7, iPod touch (7. generáció)

(2023. novemberi adatok szerint)

Megjegyzés

- A forma és a műszaki adatok előzetes bejelentés nélkül megváltozhatnak.
- Tájékozódjon a termékéhez mellékelt Felhasználói útmutató dokumentumban, amely tartalmazhat a fentiekben nem szereplő műszaki adatokat.