

Draadloze luidspreker  
LinkBuds Speaker



Model: YY7863E

Ontwerp en technische gegevens kunnen zonder kennisgeving worden gewijzigd.

### Snelstartgids

**Maak verbinding met de app voor nog meer plezier en gemak**

Uw apparaat bevat veel handige functies.

Download de "Sony | Sound Connect"-app en haal het meeste uit wat u hebt.

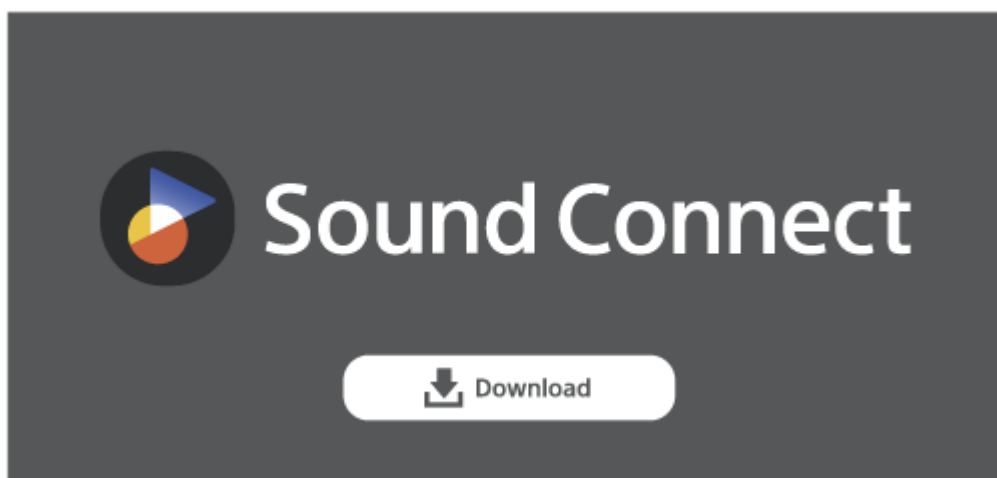



### Gebruik

Volg na aankoop van de luidspreker de onderstaande procedure voor het weergeven van muziek.



### 1 De stroom inschakelen



Druk op de  (aan/uit) toets. Wanneer u de luidspreker na aankoop voor het eerst gebruikt, gaat de luidspreker automatisch naar de koppelingsstand en begint de  (BLUETOOTH) aanduiding dubbel te knipperen.

### 2 Verbinden met BLUETOOTH<sup>®</sup>-apparaten



Volg de instructies op de gedownloade "Sony | Sound Connect"-app om een BLUETOOTH-verbinding tot stand te brengen tussen de luidspreker en uw smartphone of iPhone. Wanneer een BLUETOOTH-verbinding tot stand wordt gebracht, hoort u het meldingsgeluid uit de luidspreker en verandert de activiteit van de  (BLUETOOTH) aanduiding van knipperen naar doorlopend branden.

### 3 Luisteren naar muziek



Start het afspelen op een BLUETOOTH-apparaat.

## Gerelateerde informatie

[Gebruiken van de Quick Access](#)

[Geniet van naadloze weergave met de gekoppelde Sony-hoofdtelefoon \(Auto Switch\)](#)

SRS-LS1

Aan de slag

[Onderdelen en bedieningselementen](#)

Stroombron/opladen

- [De luidspreker opladen](#)
- [Inschakelen van de stroom](#)
- [Uitschakelen van de stroom](#)
- [Gebruiken van de functie BLUETOOTH-stand-by \(automatisch aan\)](#)
- [Automatisch Uitschakelen \(energiebesparende\) functie](#)

Verbindingen tot stand brengen

BLUETOOTH-apparaat

- [Draadloze verbindingen maken met BLUETOOTH-apparaten](#)
- [Eenvoudig verbinding maken met BLUETOOTH-apparaten met de "Sony\\_| Sound Connect"-app via een BLUETOOTH-verbinding](#)
- [Koppelen en verbinding maken met BLUETOOTH-apparaten](#)
- [Verbinding maken met een computer via een BLUETOOTH-verbinding\\_\(Windows®\)](#)
- [Verbinding maken met een computer via een BLUETOOTH-verbinding\\_\(Mac\)](#)

## Multipoint-verbinding

- [De luidspreker tegelijkertijd verbinden met 2 BLUETOOTH-apparaten \(multipoint-verbinding\)](#)

## Luisteren naar muziek

### BLUETOOTH-apparaat

- [Luisteren naar muziek van een apparaat via een BLUETOOTH-verbinding](#)
- [Selecteren van de kwaliteit voor de muziekweergave via een BLUETOOTH-verbinding\\_\(Codec\)](#)
- [Ondersteunde codecs](#)
- [Afsluiten van de BLUETOOTH-verbinding\\_\(na gebruik\)](#)

## [Gebruiken van de Quick Access](#)

## [Geniet van naadloze weergave met de gekoppelde Sony-hoofdtelefoon \(Auto Switch\)](#)

## Stereo Pair-functie

- [Draadloos muziek beluisteren met 2 luidsprekers \(Stereo Pair-functie\)](#)
- [De Stereo Pair-functie afsluiten](#)

## Telefoongesprekken

### [Een videogesprek voeren op een computer](#)

### [Er wordt een gesprek ontvangen](#)

### [Iemand bellen](#)

## Gebruiken van de apps

### [Wat u kunt doen met de "Sony\\_| Sound Connect"-app](#)

### [Installeren van de app "Sony\\_| Sound Connect"](#)

### [Ondersteuningsinformatie openen vanuit de "Sony\\_| Sound Connect"-app](#)

### [Software up-to-date houden \(voor comfortabel gebruik van de luidspreker\)](#)

## Wat u kunt doen met partnerservices

[Wat u kunt doen met partnerservices](#)

De functie stemassistent gebruiken

[Gebruiken van de spraakgestuurde assistentiefunctie \(de Google™ app\).](#)

[De functie stemassistent gebruiken \(Siri\)](#)

Informatie

[Over de aanduidingen](#)

Opmerkingen over het gebruik

— [Voorzorgsmaatregelen](#)

— [Opmerkingen over het opladen](#)

— [Over de ringdraagriem van de luidspreker](#)

— [Opmerkingen over de waterbestendigheid](#)

— [Verzorging van de luidspreker](#)

— [Over BLUETOOTH draadloze technologie](#)

— [Licenties](#)

— [Handelsmerken](#)

Problemen oplossen

[Problemen oplossen](#)

Reset

— [De luidspreker opnieuw opstarten](#)

— [De luidspreker initialiseren](#)





Technische gegevens

[Technische gegevens](#)

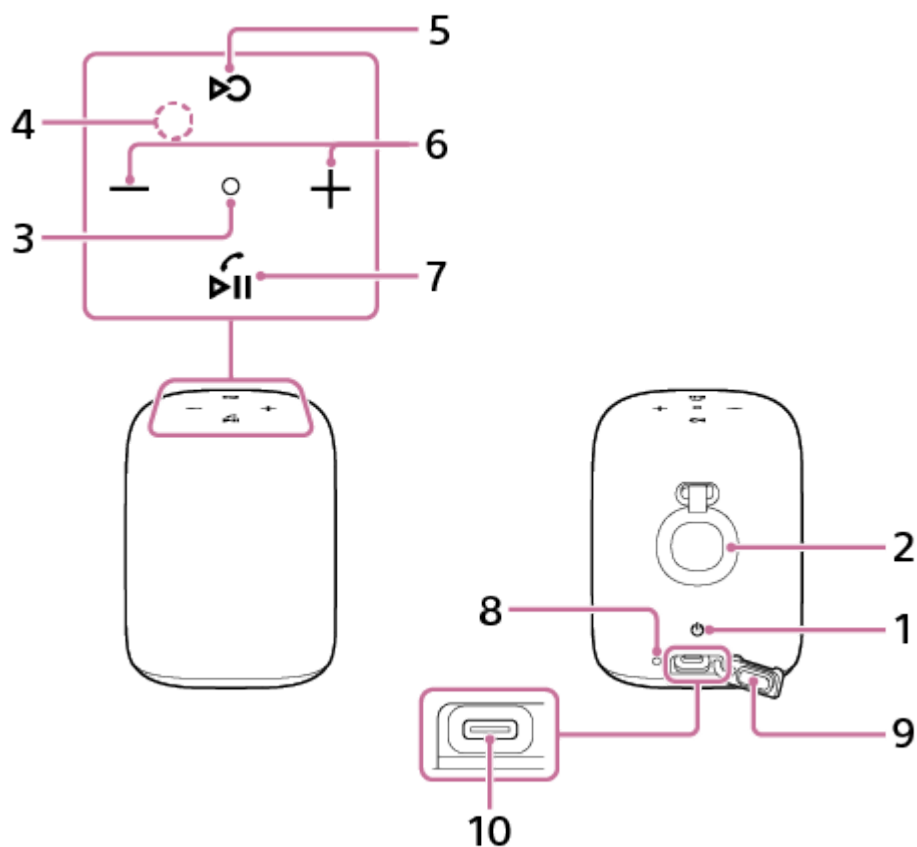
## Onderdelen en bedieningselementen

### Boven- en achterkant van de luidspreker



1.  (aan/uit) toets
2. Ringdraagriem
3. Statusaanduiding
4. Microfoon
5.  (Quick Access) toets
6. -/+ (volume) toetsen
7.  (weergave) toets/  (bellen) toets
8. Laadaanduiding
9. Afdekking
10. DC-ingangsaansluiting (USB Type-C®)\*

\* Deze aansluiting is niet geschikt voor muziekweergave.

### Onderkant van de luidspreker

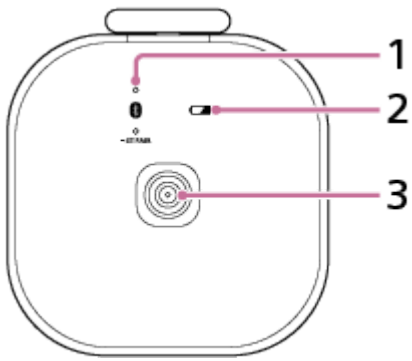

1. (BLUETOOTH) toets met aanduiding/ ST PAIR (Stereo Pair) toets met aanduiding
2. (batterij) toets
3. Laadaansluiting

### Boven- en onderkant van het laadstation

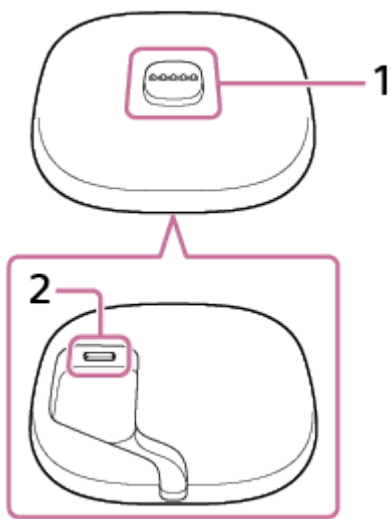

1. Laadaansluiting
2. DC-ingangsaansluiting (USB Type-C)

---

### Verwant onderwerp

- [Over de aanduidingen](#)

Draadloze luidspreker  
LinkBuds Speaker

## De luidspreker opladen

De luidspreker kan op stroom werken via het stopcontact via het laadstation waarop de luidspreker is geplaatst of via de oplaadbare ingebouwde batterij van de luidspreker.

Wanneer u de luidspreker voor het eerst gaat gebruiken, moet u eerst de ingebouwde batterij tenminste 1 uur lang opladen voor u de luidspreker inschakelt.

Als de ingebouwde batterij van tevoren wordt opgeladen, kunt u de luidspreker ook alleen op de batterij gebruiken.

### Hint

- Om de ingebouwde batterij van de luidspreker op te laden, is de stand Batterijverzorging beschikbaar, naast de normale manier van opladen. De stand Batterijverzorging beperkt de maximum laadcapaciteit tot ongeveer 90% en zorgt ervoor dat de batterij langer meegaat. De weergavetijd in de stand Batterijverzorging is korter dan wanneer de ingebouwde batterij wordt opgeladen op de normale manier. Bij aankoop staat de luidspreker niet in de stand Batterijverzorging.
- U kunt de luidspreker ook in de stand Batterijverzorging zetten/eruit halen met de "Sony | Sound Connect"-app.

### 1 Sluit het laadstation aan op een stopcontact.

Sluit het ene uiteinde van de meegeleverde USB Type-C-kabel aan op de DC-ingangsaansluiting op het laadstation, het andere uiteinde op een USB-netstroomadapter (in de handel verkrijgbaar) en sluit vervolgens de USB-netstroomadapter aan op een stopcontact.

De luidspreker ondersteunt USB-netstroomadapters die een stroomsterkte van 3,0 A of 1,5 A kunnen leveren. Wanneer u een USB-netstroomadapter met een stroomsterkte van 3,0 A gebruikt om de batterij op te laden, moet u een USB Type-C-kabel (in overeenstemming met de USB-norm) gebruiken die een stroomsterkte van 3,0 A ondersteunt. De meegeleverde USB-kabel ondersteunt een stroomsterkte van maximaal 1,5 A. Er wordt geen garantie gegeven dat de batterij kan worden opgeladen met andere apparatuur. Afhankelijk van de omgevingstemperatuur of het gebruik van de luidspreker is het mogelijk dat de oplaadtijd kan verschillen.

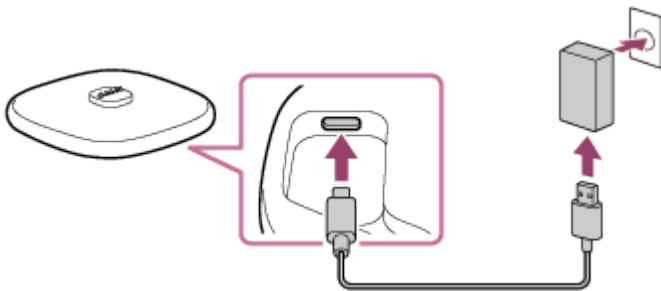

### 2 Plaats de luidspreker op het laadstation.

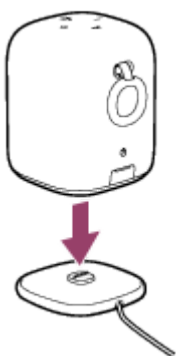

De ingebouwde batterij van de luidspreker begint zichzelf op te laden. Terwijl de batterij wordt opgeladen, blijft de laadaanduiding op de luidspreker oranje branden.

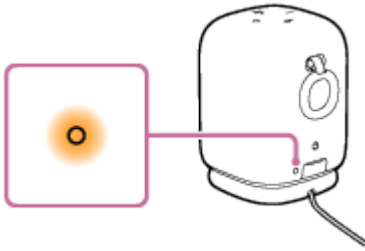

De geschatte oplaadtijd hangt mede af van het vermogen van de aangesloten USB-netstroomadapter (in de handel verkrijgbaar). Bovendien kan het langer duren dan de hieronder aangegeven oplaadtijd afhankelijk van het type en de specificaties van de gebruikte USB-netstroomadapter en USB-kabel. Afhankelijk van de omgevingstemperatuur of het gebruik van de luidspreker is het ook mogelijk dat de oplaadtijd kan verschillen van de hieronder aangegeven oplaadtijd.

De volgende tijd wordt vermeld als richtlijn.

- Wanneer er een in de handel verkrijgbare USB-netstroomadapter wordt aangesloten die een stroomsterkte kan leveren van 1,5 A, zal het opladen in ongeveer 5 uur\* worden voltooid waarna de laadaanduiding uit zal gaan.
- Wanneer u een in de handel verkrijgbare USB-netstroomadapter gebruikt, moet u ervoor zorgen dat deze een stroomsterkte kan leveren van minstens 1,5 A. U kunt ook een USB-netstroomadapter gebruiken die een stroomsterkte kan leveren van minstens 500 mA maar minder dan 1,5 A, maar dan kan het lang duren voor het opladen voltooid is. Wanneer u een dergelijke USB-netstroomadapter gebruikt, raden we u aan de luidspreker uit te zetten voor u de batterij laat opladen.  
Bij gebruik van een USB-netstroomadapter met een stroomsterkte van minder dan 500 mA kan niet worden gegarandeerd dat de batterij kan worden opgeladen.

\* Benodigde tijd om de lege batterij volledig op te laden (100%) terwijl de luidspreker is uitgeschakeld.

## Controleren van de voortgang van het opladen

Als de ingebouwde batterij volledig is opgeladen wanneer u de luidspreker aansluit op een stopcontact met een USB-netstroomadapter (in de handel verkrijgbaar), zal de laadaanduiding oranje oplichten en dan na ongeveer 1 minuut uit gaan.

### • Wanneer u een Android™ smartphone met Android 8.1 of nieuwer gebruikt

Wanneer de luidspreker is verbonden met een Android smartphone via een HFP (Hands-free Profile) BLUETOOTH-verbinding, moet u op de smartphone op [Settings] - [Device connection] - [Bluetooth] tikken. Het resterende batterijniveau van de luidspreker wordt weergegeven samen met de naam van het verbonden BLUETOOTH-apparaat. Raadpleeg voor details de handleiding van de Android-smartphone.

Let op dat het resterende batterijniveau zoals weergegeven op de smartphone kan afwijken van het daadwerkelijke resterende batterijniveau van de luidspreker. Beschouw daarom deze informatie als een richtlijn.

### • Wanneer u een iPhone gebruikt

Wanneer de luidspreker is verbonden met een iPhone via een HFP (Hands-free Profile) BLUETOOTH-verbinding, wordt het resterende batterijniveau van de luidspreker weergegeven op het widgetschermb van de iPhone. Raadpleeg voor details de gebruiksaanwijzing van de iPhone.

Let op dat het resterende batterijniveau zoals weergegeven op de iPhone kan afwijken van het daadwerkelijke resterende batterijniveau van de luidspreker. Beschouw daarom deze informatie als een richtlijn.

## Controleren van het batterijniveau van de ingebouwde oplaadbare batterij

Nadat u op de  (batterij) toets aan de onderkant van de luidspreker hebt gedrukt terwijl de luidspreker aan staat, zal de hieronder vermelde stembegeleiding worden weergegeven door de luidspreker aan de hand van het resterende vermogen van de ingebouwde batterij.

81% - 100%: "Battery fully charged" (Batterij volledig opgeladen)



81% - 90% (stand Batterijverzorging): "Battery Care Mode, Fully Charged, Battery About 90%" (Batterijverzorging-stand, volledig opgeladen, batterij ongeveer op 90%)

61% - 80%: "Battery about 80%" (Batterij ongeveer 80%)

41% - 60%: "Battery about 60%" (Batterij ongeveer 60%)

21% - 40%: "Battery about 40%" (Batterij ongeveer 40%)

1% - 20%: "Battery about 20%" (Batterij ongeveer 20%)

## Levensduur ingebouwde batterij (terwijl de stand Batterijverzorging niet is geactiveerd)

Terwijl een BLUETOOTH-verbinding tot stand wordt gebracht:

- Ongeveer 25 uur
  - Volumeniveau: 23
- Ongeveer 6 uur
  - Volumeniveau: 50 (MAX.)

## Benodigde tijd voor het opladen van de ingebouwde oplaadbare batterij (terwijl de stand Batterijverzorging niet is geactiveerd)

- Ongeveer 5 uur<sup>\*1</sup> <sup>\*2</sup>  
10 minuten opladen geeft ongeveer 70 minuten geluidswaergave.  
(Volumeniveau: 23)

<sup>\*1</sup> Benodigde tijd voor het opladen van de batterij via de USB-netstroomadapter die is verbonden met een stopcontact en een uitvoervermogen van 1,5 A kan leveren.

<sup>\*2</sup> Benodigde tijd voor het volledig opladen van de lege batterij (100%) terwijl de luidspreker is uitgeschakeld.

De hierboven vermelde gebruiksduur van de ingebouwde batterij is gemeten met de door ons gespecificeerde signaalbron.

De daadwerkelijke gebruiksduur kan afwijken van de vermelde tijdsduur vanwege het gebruikte volume, de weergegeven nummers, de omgevingstemperatuur en de gebruiksomstandigheden.

## Wanneer de ingebouwde batterij bijna leeg is

Wanneer de stembegeleiding "Low Battery" (Batterij bijna leeg) zegt en de laadaanduiding langzaam begint te knipperen, is de ingebouwde batterij bijna leeg en moet deze worden opgeladen. In deze toestand kan de luidspreker automatisch uitschakelen.

Wanneer de batterij zover leeg raakt dat de luidspreker niet meer kan worden ingeschakeld, hoort u de stembegeleiding (Battery is empty. (Batterij is leeg.)) en zal de luidspreker automatisch uit gaan. Laad in een dergelijk geval de luidspreker op.

Als de laadaanduiding 3 keer oranje knippert en de luidspreker uit gaat wanneer u de luidspreker aan zet, is de ingebouwde batterij leeg en moet hij worden opgeladen.

### Hint

- U kunt de ingebouwde batterij van de luidspreker, die niet in het laadstation is geplaatst, opladen door de DC-ingangsaansluiting op de luidspreker en een stopcontact met de USB-kabel te verbinden.  
Nadat u de USB-kabel hebt losgekoppeld van de luidspreker nadat de batterij is opgeladen, moet u de afdekking goed dicht doen.  
De afdekking is erg belangrijk voor de waterbestendige prestaties.
- U kunt de ingebouwde batterij van de luidspreker opladen door de luidspreker aan te sluiten op een computer die voorzien is van een USB-oplaadaansluiting. Niet alle computers zijn echter getest op compatibiliteit voor deze procedure en de procedure is niet van toepassing op zelf gebouwde computers.
- Zolang de luidspreker is aangesloten op een stopcontact met een USB-netstroomadapter (in de handel verkrijgbaar), of op een computer die is voorzien van een USB-aansluiting voor het opladen van apparatuur, kan de ingebouwde batterij van de luidspreker zichzelf opladen, ook wanneer er muziek wordt weergegeven door de luidspreker. Het kan echter lang duren voor het

opladen voltooid is, afhankelijk van hoe de luidspreker wordt gebruikt. We raden u aan de luidspreker uit te zetten voor u de batterij laat opladen.

### Opmerking

- Afhankelijk van het type of de specificaties van de USB-netstroomadapter is het mogelijk dat wanneer u de luidspreker bij een hoog volume gebruikt, het resterende vermogen van de oplaadbare ingebouwde batterij afneemt, of dat de luidspreker uit gaat, ook als de luidspreker is aangesloten op een stopcontact met de USB-netstroomadapter. Dit duidt echter niet op een storing of defect. In een dergelijk geval moet u de luidspreker uit zetten en de batterij volledig laten opladen voor u de luidspreker weer gaat gebruiken.
- Het maximum uitgangsvermogen van de luidspreker kan lager zijn wanneer de ingebouwde batterij bijna leeg is.
- In een zeer koude of hete omgeving zal het opladen om veiligheidsredenen stoppen. Als het opladen lang duurt, zal het opladen van de luidspreker ook worden gestopt. Om deze problemen op te lossen, moet u de USB-kabel loskoppelen en vervolgens weer aansluiten bij een bedrijfstemperatuur tussen 5 °C en 35 °C.
- Probeer de ingebouwde batterij van de luidspreker niet op te laden op plekken waar er water op kan spetteren. De meegeleverde accessoires en de USB-poort zijn niet waterbestendig.
- Het laadstation is niet waterbestendig. Voordat u de luidspreker in het laadstation zet, moet u eventuele waterdruppels van de luidspreker afvegen.
- Ook als u de luidspreker langere tijd niet zult gebruiken, moet u de ingebouwde batterij elke 6 maanden een keer helemaal opladen om te zorgen dat de prestaties niet achteruit zullen gaan.
- Wanneer de Android smartphone is geconfigureerd om alleen A2DP (Advanced Audio Distribution Profile) te gebruiken voor het tot stand brengen van BLUETOOTH-verbindingen, zal het resterende batterijniveau van de luidspreker niet worden weergegeven op de smartphone.
- Bij aankoop is de functie BLUETOOTH-stand-by geactiveerd. Terwijl de luidspreker werkt op stroom van de ingebouwde oplaadbare batterij en de functie BLUETOOTH-stand-by is geactiveerd, wordt de batterij sneller verbruikt dan zou moeten terwijl de functie BLUETOOTH-stand-by is gedeactiveerd.
- Als de ingebouwde oplaadbare batterij leeg is, worden sommige Auto Play-instellingen teruggezet naar de standaardwaarden. Specificeer in een dergelijk geval de Auto Play-instellingen opnieuw met de "Sony | Sound Connect"-app.

---

### Verwant onderwerp

- [Inschakelen van de stroom](#)
- [Gebruiken van de functie BLUETOOTH-stand-by \(automatisch aan\)](#)
- [Wat u kunt doen met de "Sony | Sound Connect"-app](#)
- [Opmerkingen over het opladen](#)

Draadloze luidspreker  
LinkBuds Speaker

## Inschakelen van de stroom

### 1 Druk op de (aan/uit) toets.

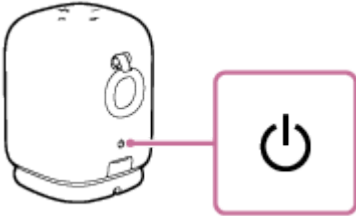

U hoort het meldingsgeluid uit de luidspreker, de statusaanduiding aan de bovenkant van de luidspreker brandt wit en de  (BLUETOOTH) aanduiding aan de onderkant van de luidspreker begint langzaam blauw te knipperen.

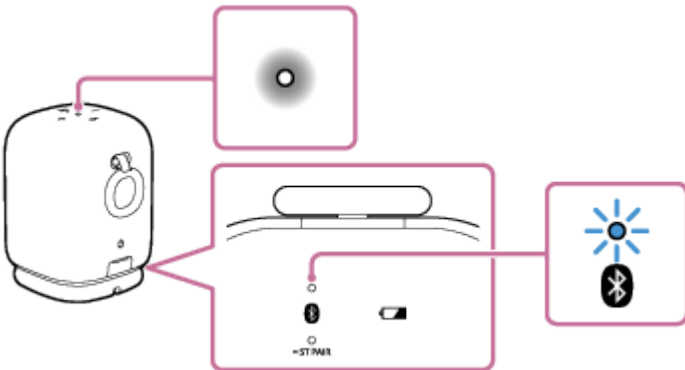

Wanneer de luidspreker geen koppelingsinformatie heeft, bijvoorbeeld wanneer u de BLUETOOTH-functie voor het eerst na aankoop gebruikt, blijft de  (BLUETOOTH) aanduiding dubbel blauw knipperen.

### Opmerking

- Als de laadaanduiding 3 keer knippert en de luidspreker uit gaat wanneer u hem aan zet, is de oplaadbare ingebouwde batterij leeg. Laad de ingebouwde batterij op.
- Wanneer de stembegeleiding "Low Battery" (Batterij bijna leeg) zegt en de laadaanduiding langzaam begint te knipperen, is de ingebouwde batterij bijna leeg. Laad in een dergelijk geval de luidspreker op.
- Wanneer de batterij zover leeg raakt dat de luidspreker niet meer kan worden ingeschakeld, hoort u de stembegeleiding (Battery is empty. (Batterij is leeg.)) en zal de luidspreker automatisch uit gaan. Laad in een dergelijk geval de luidspreker op.

### Verwant onderwerp

- [De luidspreker opladen](#)
- [Uitschakelen van de stroom](#)

## Uitschakelen van de stroom

### 1 Druk op de (aan/uit) toets.

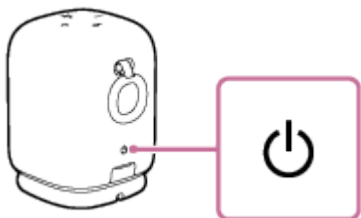

U hoort het meldingsgeluid uit de luidspreker en de statusaanduiding aan de bovenkant van de luidspreker en de  (BLUETOOTH) aanduiding aan de onderkant van de luidspreker gaan uit.

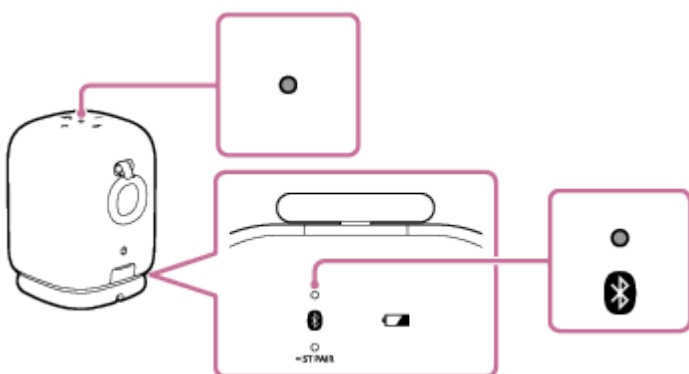

### Hint

- Wanneer de functie BLUETOOTH-stand-by is geactiveerd, licht de statusaanduiding rood<sup>\*1</sup> op als u de luidspreker uitzet om aan te geven dat de functie BLUETOOTH-stand-by actief is<sup>\*2</sup>.

<sup>\*1</sup> Wanneer een van de Auto Play is geactiveerd, licht de statusaanduiding roze op.

<sup>\*2</sup> Bij aankoop is de functie BLUETOOTH-stand-by geactiveerd.

### Verwant onderwerp

- [Gebruiken van de functie BLUETOOTH-stand-by \(automatisch aan\)](#)
- [Automatisch Uitschakelen \(energiebesparende\) functie](#)

Draadloze luidspreker  
LinkBuds Speaker

## Gebruiken van de functie BLUETOOTH-stand-by (automatisch aan)

Wanneer de functie BLUETOOTH-stand-by is ingeschakeld, zal de luidspreker automatisch worden ingeschakeld wanneer er een BLUETOOTH-apparaat wordt gebruikt en zal er een BLUETOOTH-verbinding tot stand worden gebracht.

Bij aankoop is de functie BLUETOOTH-stand-by geactiveerd.

Koppel de luidspreker van tevoren aan een BLUETOOTH-apparaat. Als er geen koppelingsinformatie is opgeslagen in de luidspreker, bijvoorbeeld wanneer de luidspreker voor het eerst na aankoop wordt gebruikt, zal de luidspreker niet in de stand BLUETOOTH-stand-by gaan.

### 1 Zet de luidspreker aan.

De statusaanduiding licht wit op.

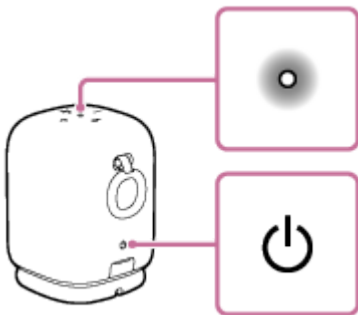

### 2 Start de "Sony | Sound Connect"-app op uw smartphone op.

### 3 Zorg ervoor dat het keuzevakje voor [Bluetooth Standby] is ingeschakeld.

Het geselecteerde keuzevakje geeft aan dat de functie BLUETOOTH-stand-by is ingeschakeld.

## Uitschakelen van de functie BLUETOOTH-stand-by

In stap 3 hierboven, tik op het keuzevakje voor [Bluetooth Standby] om het keuzevakje uit te schakelen om de functie BLUETOOTH-stand-by te deactiveren.

### Hint

- Wanneer de functie BLUETOOTH-stand-by wordt ingeschakeld, zal de statusaanduiding rood oplichten wanneer de luidspreker wordt uitgeschakeld.
- Als de functie BLUETOOTH-stand-by is gedeactiveerd, zijn de Auto Switch en Auto Play niet beschikbaar.

### Opmerking

- Bij aankoop is de functie BLUETOOTH-stand-by geactiveerd. Terwijl de luidspreker werkt op stroom van de ingebouwde oplaadbare batterij en de functie BLUETOOTH-stand-by is geactiveerd, wordt de batterij sneller verbruikt dan zou moeten terwijl de functie BLUETOOTH-stand-by is gedeactiveerd.

---

---

## Verwant onderwerp

- [De luidspreker opladen](#)
- [Inschakelen van de stroom](#)
- [Over de aanduidingen](#)

5-060-905-51(1) Copyright 2024 Sony Corporation

Draadloze luidspreker  
LinkBuds Speaker

## Automatisch Uitschakelen (energiebesparende) functie

In de volgende gevallen zal de luidspreker na 15 minuten automatisch uit gaan om de oplaadbare ingebouwde batterij te sparen.

Bij aankoop staat de Automatisch Uitschakelen-functie aan.

- Geen bediening op de luidspreker.
- De hands-freefunctie van de verbonden smartphone of mobiele telefoon is uitgeschakeld en de smartphone of mobiele telefoon speelt geen muziek (audio) af en wordt niet bediend. Raadpleeg voor details de handleiding van de smartphone of mobiele telefoon.
- Het verbonden BLUETOOTH-apparaat speelt geen muziek (audio) af en wordt niet bediend.

### Hint

- U kunt de functie Automatisch Uitschakelen in- of uitschakelen via de "Sony | Sound Connect"-app.

### Opmerking

- Als de Automatisch Uitschakelen-functie is gedeactiveerd, wordt de luidspreker niet automatisch uitgeschakeld als de luidspreker niet wordt gebruikt of als er gedurende een bepaalde tijd geen muziek of audio wordt afgespeeld, waardoor er meer stroom wordt verbruikt.
- Wanneer de luidspreker is verbonden met een Android-smartphone of een iPhone via een HFP (Hands-free Profile) BLUETOOTH-verbinding, is de functie Automatisch Uitschakelen uitgeschakeld.
- Nadat de audio-uitgangsbron voor het weergeven van muziek is overgeschakeld van de luidspreker naar de hoofdtelefoon door de Auto Switch, wordt de luidspreker automatisch uitgeschakeld als de BLUETOOTH-verbinding tussen de luidspreker en de smartphone wordt verbroken, zelfs als de Automatisch Uitschakelen-functie is uitgeschakeld.

## De Automatisch Uitschakelen-functie in-/uitschakelen

- 1 Zet de luidspreker aan.**
- 2 Houd de – (volume) toets en de + (volume) toets ongeveer 5 seconden lang tegelijkertijd ingedrukt.**
  - Wanneer de functie Automatisch Uitschakelen wordt uitgeschakeld, zal de statusaanduiding 3 keer wit knipperen.
  - Wanneer de functie Automatisch Uitschakelen wordt ingeschakeld, zal de statusaanduiding twee keer wit knipperen.

### Verwant onderwerp

- [Wat u kunt doen met de "Sony | Sound Connect"-app](#)

Draadloze luidspreker  
LinkBuds Speaker

## Draadloze verbindingen maken met BLUETOOTH-apparaten

---

U kunt draadloos van muziek genieten en handsfree telefoneren met de luidspreker door de BLUETOOTH-functie van uw BLUETOOTH-apparaat te gebruiken.

### Koppelen

Koppelen is het proces waarbij over en weer de vereiste informatie wordt geregistreerd op de BLUETOOTH-apparaten die u draadloos met elkaar wilt verbinden.

Om met een tweede of volgende BLUETOOTH-apparaat te koppelen, moet u voor elk apparaat apart de volgende koppelingsprocedure uitvoeren.

Koppel de luidspreker en het apparaat handmatig aan elkaar.

### Verbinding maken met een gekoppeld apparaat

Zodra een apparaat is gekoppeld, is het niet nodig om het opnieuw te koppelen. Maak verbinding met apparaten die al zijn gekoppeld met de luidspreker met behulp van de methoden die nodig zijn voor elk apparaat.

Zie de verwante onderwerpen hieronder voor meer informatie over het koppelen en verbinden.

---

---

### Verwant onderwerp

- [Eenvoudig verbinding maken met BLUETOOTH-apparaten met de "Sony | Sound Connect"-app via een BLUETOOTH-verbinding](#)
- [Koppelen en verbinding maken met BLUETOOTH-apparaten](#)
- [Verbinding maken met een computer via een BLUETOOTH-verbinding \(Windows®\)](#)
- [Verbinding maken met een computer via een BLUETOOTH-verbinding \(Mac\)](#)



Draadloze luidspreker  
LinkBuds Speaker

## Eenvoudig verbinding maken met BLUETOOTH-apparaten met de "Sony | Sound Connect"-app via een BLUETOOTH-verbinding

Start de "Sony | Sound Connect"-app op uw Android-smartphone/iPhone om de luidspreker te verbinden met een smartphone of iPhone.



Sony Sound Connect 

### Hint

- Wanneer u een tweede of volgend apparaat koppelt, kunt u de luidspreker in de koppelingsstand zetten met de "Sony | Sound Connect"-app.

### Opmerking

- De verbinding met sommige smartphones en iPhone-apparaten kan onstabiel worden bij het verbinden met behulp van de "Sony | Sound Connect"-app. Volg in dat geval de procedures in "[Koppelen en verbinding maken met BLUETOOTH-apparaten](#)" om verbinding te maken met de luidspreker.

### Verwant onderwerp

- [Draadloze verbindingen maken met BLUETOOTH-apparaten](#)
- [Koppelen en verbinding maken met BLUETOOTH-apparaten](#)
- [Verbinding maken met een computer via een BLUETOOTH-verbinding \(Windows®\)](#)
- [Verbinding maken met een computer via een BLUETOOTH-verbinding \(Mac\)](#)
- [Wat u kunt doen met de "Sony | Sound Connect"-app](#)
- [Installeren van de app "Sony | Sound Connect"](#)

Draadloze luidspreker  
LinkBuds Speaker

## Koppelen en verbinding maken met BLUETOOTH-apparaten

Koppelen is het proces waarbij over en weer de vereiste informatie wordt geregistreerd op de BLUETOOTH-apparaten die u draadloos met elkaar wilt verbinden.

Om meerdere BLUETOOTH-apparaten te kunnen gebruiken met de luidspreker, moet u voor elk apparaat apart de volgende koppelprocedure uitvoeren.

De koppelingsinformatie voor de BLUETOOTH-apparaten wordt bewaard op de luidspreker wanneer de luidspreker wordt uitgeschakeld.

Voor u de luidspreker gaat bedienen, moet u het volgende doen:

- Plaats het BLUETOOTH-apparaat binnen 1 m afstand van de luidspreker.
- Sluit de luidspreker aan op een stopcontact via een USB-netstroomadapter (in de handel verkrijgbaar). Of laad de ingebouwde batterij voldoende op.
- Om te voorkomen dat er plotseling harde geluiden uit de luidspreker komen, moet u het volume van zowel het BLUETOOTH-apparaat als de luidspreker laag of uit zetten, of de weergave van de muziek stoppen. Afhankelijk van het BLUETOOTH-apparaat is het mogelijk dat het volume van het apparaat gesynchroniseerd wordt met het volume van de luidspreker wanneer de muziekweergave begint nadat er een BLUETOOTH-verbinding tot stand is gebracht tussen de BLUETOOTH-apparatuur en de luidspreker.
- Zorg ervoor dat u de handleiding van het BLUETOOTH-apparaat bij de hand hebt.

### 1 Zet de luidspreker aan.

U hoort het meldingsgeluid uit de luidspreker en de statusaanduiding knippert langzaam wit.

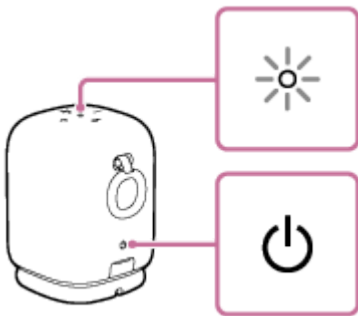

### 2 Controleer de status van de (BLUETOOTH) aanduiding.

Wanneer de aanduiding dubbel knippert

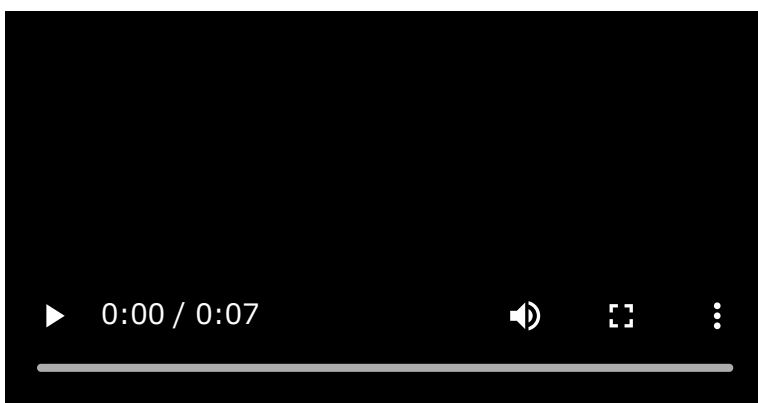

Als de luidspreker voor het eerst sinds aankoop is gekoppeld met een BLUETOOTH-apparaat, of als de luidspreker is geïnitieerd (zodat de luidspreker geen koppelingsinformatie meer heeft), gaat de luidspreker automatisch in de koppelstand wanneer hij aan wordt gezet. Ga door naar stap 4.

### Wanneer de aanduiding langzaam knippert

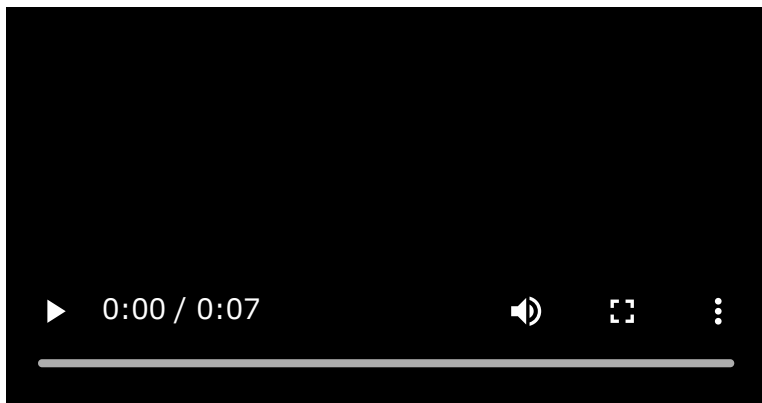

De luidspreker zoekt naar een BLUETOOTH-apparaat.

- Om de luidspreker te koppelen met een tweede of volgend BLUETOOTH-apparaat (wanneer de luidspreker koppelingsinformatie heeft voor andere BLUETOOTH-apparaten), moet u doorgaan naar stap 3.
- Om de luidspreker opnieuw te verbinden met een van de BLUETOOTH-apparaten die eerder met de luidspreker verbonden zijn geweest, moet u doorgaan met stap 4.

De luidspreker zal automatisch verbinding maken door de BLUETOOTH-functie van het BLUETOOTH-apparaat in te schakelen.

Afhankelijk van het BLUETOOTH-apparaat is het mogelijk dat de luidspreker opnieuw moet worden verbonden met het apparaat onmiddellijk nadat het aan is gezet. Raadpleeg voor details de gebruiksaanwijzing van uw BLUETOOTH-apparaat.

### Wanneer de aanduiding blijft branden

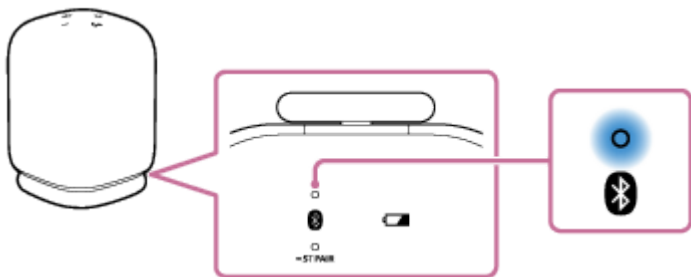

De luidspreker is verbonden met het BLUETOOTH-apparaat.

Om een verbinding tot stand te brengen met andere BLUETOOTH-apparaten, moet u een van de procedures hieronder volgen.

- Om de luidspreker te koppelen met een tweede of volgend BLUETOOTH-apparaat (wanneer de luidspreker koppelingsinformatie heeft voor andere BLUETOOTH-apparaten), moet u doorgaan naar stap 3.
- Om de luidspreker opnieuw te verbinden met een van de BLUETOOTH-apparaten die eerder met de luidspreker verbonden zijn geweest, moet u doorgaan met stap 4. De luidspreker zal automatisch verbinding maken door de BLUETOOTH-functie van het BLUETOOTH-apparaat in te schakelen.

### 3 Druk op de (BLUETOOTH) toets.

U hoort de stembegeleiding (Pairing (Koppelen)) uit de luidspreker en de  (BLUETOOTH) aanduiding begint dubbel te knipperen (koppelstand).

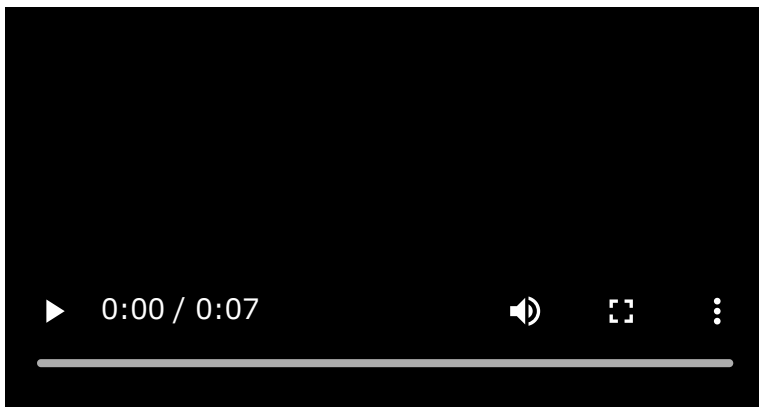

#### 4 Voer de koppelprocedure op het BLUETOOTH-apparaat uit om de luidspreker te detecteren.

Wanneer er een lijst met gedetecteerde apparaten verschijnt op het scherm van het BLUETOOTH-apparaat, moet u "LinkBuds Speaker" selecteren.

Als er een wachtwoord\* vereist is op het scherm van het BLUETOOTH-apparaat, moet u "0000" invoeren.

\* Het wachtwoord kan ook "passcode", "PIN-code", "Pin-nummer" of "paswoord" worden genoemd.

#### 5 Maak de BLUETOOTH-verbinding vanaf het BLUETOOTH-apparaat.

Wanneer de BLUETOOTH-verbinding tot stand wordt gebracht, hoort u een geluidssignaal uit de luidspreker en verandert de activiteit van de  (BLUETOOTH) aanduiding van knipperen naar doorlopend branden.

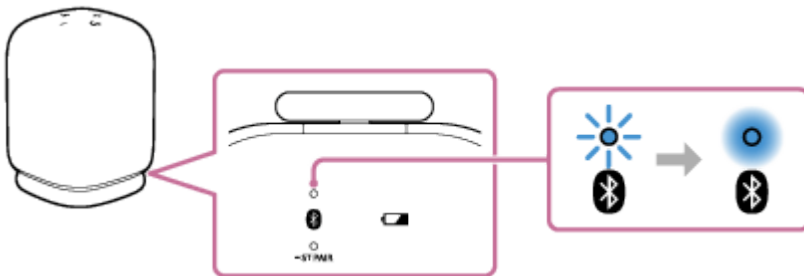

Als de BLUETOOTH-verbinding niet tot stand wordt gebracht, moet u de procedure herhalen vanaf stap 3.

#### Hint

- Zolang de BLUETOOTH-functie is ingeschakeld op een BLUETOOTH-apparaat dat eerder verbonden is geweest met de luidspreker, zal de luidspreker opnieuw verbinding maken met het apparaat onmiddellijk nadat de luidspreker aan wordt gezet.
- De hierboven gegeven instructies op het BLUETOOTH-apparaat dienen als voorbeeld. Raadpleeg voor details de handleiding van het BLUETOOTH-apparaat.
- Met de "Sony | Sound Connect"-app kunt u BLUETOOTH-verbindingen tot stand brengen/verbreken, BLUETOOTH-apparaten loskoppelen en meer.
- U kunt de luidspreker verbinden met maximaal 2 BLUETOOTH-apparaten tegelijkertijd. (Multipoint-verbinding)

#### Opmerking

- De koppelstand van de luidspreker wordt na ongeveer 5 minuten afgesloten en de  (BLUETOOTH) aanduiding gaat langzaam knipperen. Wanneer de luidspreker geen koppeling informatie heeft, bijvoorbeeld in de fabrieksinstellingen, zal de koppelstand niet worden afgesloten. Als de koppelingsstand wordt afgesloten voordat het proces voltooid is, moet u de procedure herhalen vanaf stap 3.
- Het wachtwoord voor de luidspreker is "0000". Als er een ander wachtwoord dan "0000" is ingesteld op het BLUETOOTH-apparaat, kan er niet worden gekoppeld met de luidspreker.

- Wanneer de BLUETOOTH-apparaten aan elkaar gekoppeld zijn, hoeft dat in principe niet meer opnieuw te gebeuren, behalve in de volgende gevallen:
  - De koppelingsinformatie is verwijderd na een reparatie enz.
  - De luidspreker is al gekoppeld geweest aan 8 apparaten en u probeert met nog een ander apparaat te koppelen. De luidspreker kan worden gekoppeld aan maximaal 8 apparaten. Wanneer u probeert te koppelen met een nieuw apparaat terwijl er al met 8 andere apparaten gekoppeld is, zal de koppelingsinformatie van het eerste apparaat waarmee een BLUETOOTH-verbinding tot stand is gebracht worden vervangen door de informatie van het nieuwe apparaat.
  - De koppelingsinformatie voor de luidspreker is verwijderd van het BLUETOOTH-apparaat.
  - De luidspreker is geïnitieerd. Alle koppelingsinformatie zal worden verwijderd. Als u de luidspreker initialiseert, kan blijken dat het daarna niet meer mogelijk is om verbinding te maken met uw BLUETOOTH-apparaat. Verwijder in dit geval de koppelingsinformatie voor de luidspreker van uw BLUETOOTH-apparaat en voer de koppelprocedure vervolgens opnieuw uit.
- De luidspreker kan worden gekoppeld aan meerdere apparaten, maar er kan alleen muziek worden weergegeven van één gekoppeld apparaat tegelijk.
- Wanneer u de Stereo Pair-functie gebruikt, kunt u de multipoint-verbindingfunctie niet gebruiken.

---

## Verwant onderwerp

- [De luidspreker tegelijkertijd verbinden met 2 BLUETOOTH-apparaten \(multipoint-verbinding\)](#)
- [Luisteren naar muziek van een apparaat via een BLUETOOTH-verbinding](#)
- [Afsluiten van de BLUETOOTH-verbinding \(na gebruik\)](#)

Draadloze luidspreker  
LinkBuds Speaker

## Verbinding maken met een computer via een BLUETOOTH-verbinding (Windows®)

Koppelen is het proces waarbij over en weer de vereiste informatie wordt geregistreerd op de BLUETOOTH-apparaten die u draadloos met elkaar wilt verbinden.

Om meerdere BLUETOOTH-apparaten te kunnen gebruiken met de luidspreker, moet u voor elk apparaat apart de volgende koppelprocedure uitvoeren.

De koppelinginformatie voor de BLUETOOTH-apparaten wordt bewaard op de luidspreker wanneer de luidspreker wordt uitgeschakeld.

### Geschikte besturingssystemen

Windows 11, Windows 10

Doe het volgende voor u gaat beginnen.

- Plaats uw computer binnen 1 m afstand van de luidspreker.
- Sluit de luidspreker aan op een stopcontact via een USB-netstroomadapter (in de handel verkrijgbaar). Of laad de ingebouwde batterij voldoende op.
- Zorg ervoor dat u de gebruiksaanwijzing die meegeleverd werd met de computer bij de hand hebt.
- Om te voorkomen dat er plotseling harde geluiden uit de luidspreker komen, moet u het volume van zowel de computer als de luidspreker laag zetten, of de weergave van de muziek stoppen.
- Schakel de luidspreker van uw computer in.  
Als de luidspreker van uw computer is ingesteld op  (geluid uit), zal er geen geluid worden weergegeven via de BLUETOOTH-luidspreker.

– Wanneer de luidspreker van uw computer is ingeschakeld:



Met de Swift Pair-functie kunt u gemakkelijker koppelen. Schakel de Swift Pair-functie in om de Swift Pair-functie te gebruiken.

### Onder Windows 11

Klik op de [Start]-knop - [Settings] - [Bluetooth & devices] - [Devices] - [Show notifications to connect using Swift Pair]-schakelaar om de Swift Pair-functie in te schakelen.

### Op Windows 10 (versie 1803 of hoger)

Klik op de [Start]-knop [Settings] - [Devices] - [Bluetooth & other devices] en selecteer het keuzevakje voor [Show notifications to connect using Swift Pair].

#### 1 Zet de luidspreker aan.

U hoort het meldingsgeluid uit de luidspreker en de statusaanduiding knippert langzaam wit.

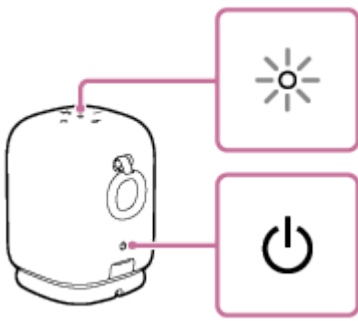

## 2 Controleer de (BLUETOOTH) aanduiding op activiteit.

### Wanneer de aanduiding dubbel knippert

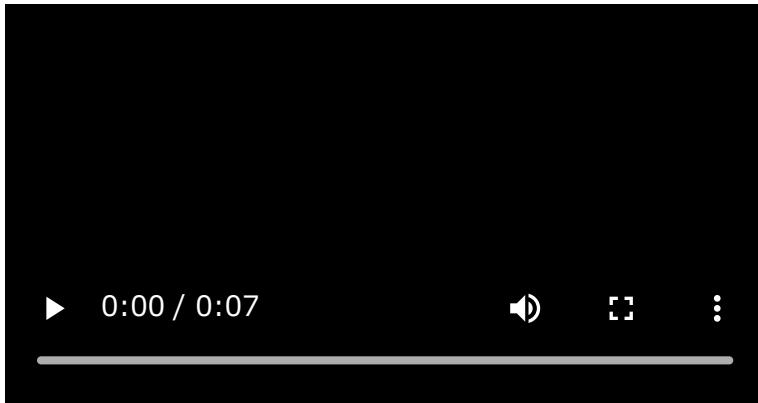

Als de luidspreker voor het eerst sinds aankoop is gekoppeld met een BLUETOOTH-apparaat, of als de luidspreker is geïnitieerd (zodat de luidspreker geen koppelingsinformatie meer heeft), gaat de luidspreker automatisch in de koppelstand wanneer hij aan wordt gezet. Ga door naar stap 4.

### Wanneer de aanduiding langzaam knippert

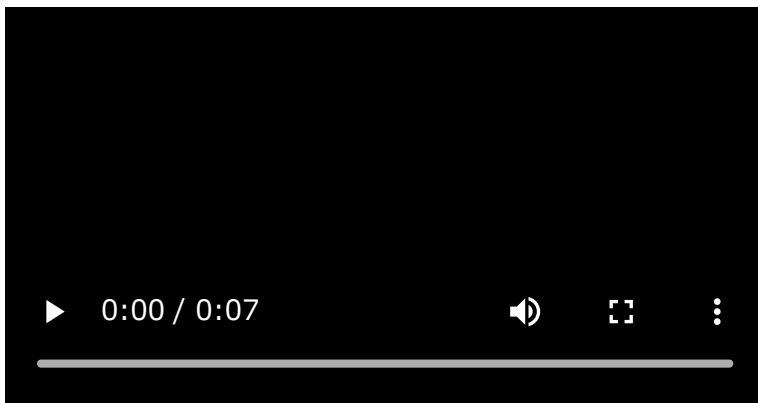

De luidspreker zoekt naar BLUETOOTH-verbindingen.

- Om de luidspreker te koppelen met een tweede of volgend BLUETOOTH-apparaat (wanneer de luidspreker koppelingsinformatie heeft voor andere BLUETOOTH-apparaten), moet u doorgaan naar stap 3.
- Om de luidspreker opnieuw te verbinden met een van de BLUETOOTH-apparaten die eerder met de luidspreker verbonden zijn geweest, moet u doorgaan met stap 7.  
De luidspreker zal automatisch verbinding maken met de computer door de BLUETOOTH-functie van de computer in te schakelen.  
Afhankelijk van het BLUETOOTH-apparaat is het mogelijk dat de luidspreker opnieuw moet worden verbonden met het apparaat onmiddellijk nadat het aan is gezet. Raadpleeg voor details de gebruiksaanwijzing van uw BLUETOOTH-apparaat.

### Wanneer de aanduiding blijft branden

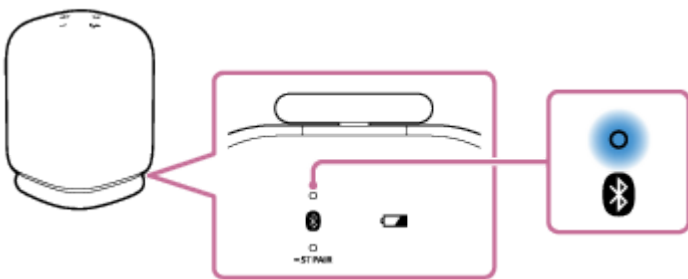

De luidspreker is al verbonden met een van de BLUETOOTH-apparaten.

Om de luidspreker te verbinden met een ander BLUETOOTH-apparaat, moet u een van de volgende dingen doen:

- Om de luidspreker te koppelen met een tweede of volgend BLUETOOTH-apparaat (wanneer de luidspreker koppelingsinformatie heeft voor andere BLUETOOTH-apparaten), moet u doorgaan naar stap 3.
- Om de luidspreker opnieuw te verbinden met een van de BLUETOOTH-apparaten die eerder met de luidspreker verbonden zijn geweest, moet u doorgaan met stap 7.

De luidspreker zal automatisch verbinding maken met de computer door de BLUETOOTH-functie van de computer in te schakelen.

### 3 Druk op de (BLUETOOTH) toets.

U hoort de stembegeleiding (Pairing (Koppelen)) uit de luidspreker en de  (BLUETOOTH) aanduiding begint dubbel te knipperen (koppelstand).

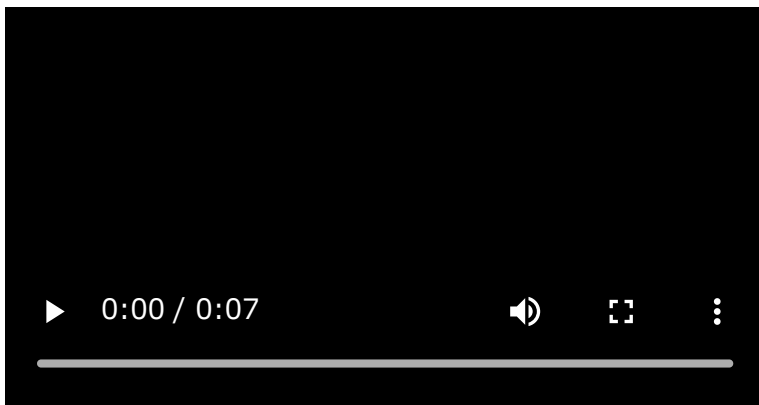

### 4 Activeer de computer als deze uit (standby) of in de slaapstand staat.

### 5 Volg de instructies op het pop-upmenu op de computer om de Swift Pair-functie te gebruiken.

Een BLUETOOTH-verbinding wordt automatisch tot stand gebracht na het voltooien van de koppeling. Ga door naar stap 8.

Om een BLUETOOTH-verbinding tot stand te brengen zonder de Swift Pair-functie gebruiken, gaat u verder naar stap 6.

### 6 Registreer de luidspreker op de computer.

#### Onder Windows 11

- Klik op de [Start]-knop en vervolgens op [Settings].
- Klik op [Bluetooth & devices].



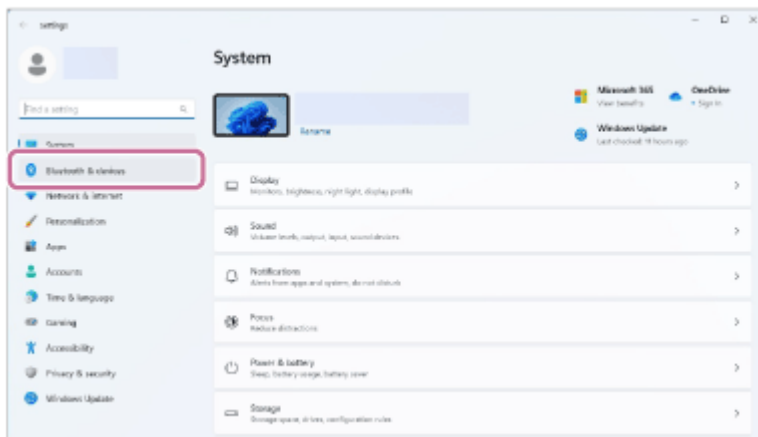

- Klik op de [Bluetooth] schakelaar om de BLUETOOTH-functie in te schakelen en klik dan op [Add device].

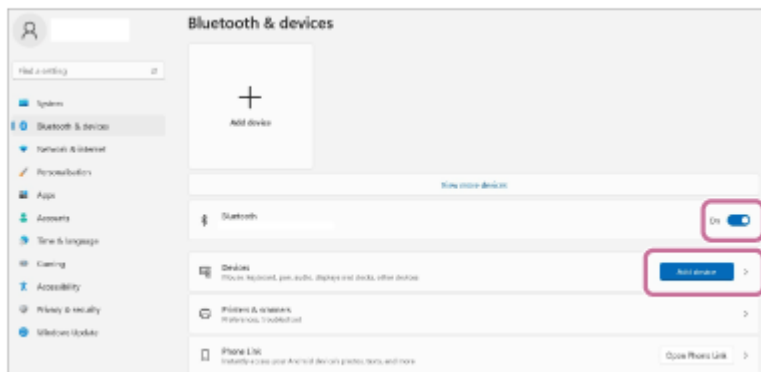

- Klik op [Bluetooth].

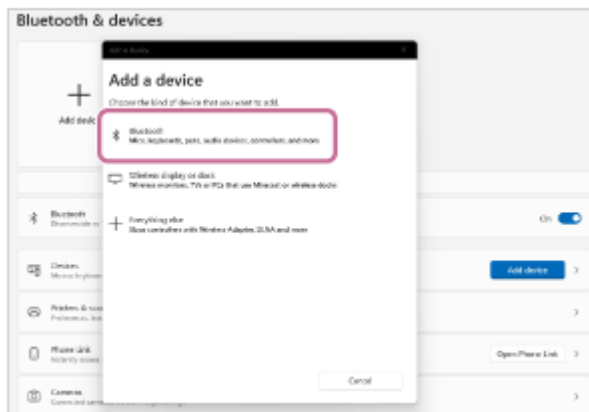

- Selecteer [LinkBuds Speaker].

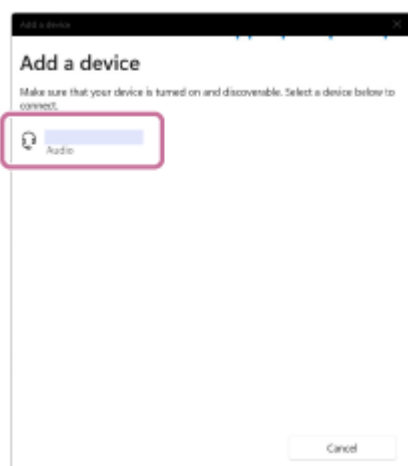

Als er een wachtwoord\* vereist is, moet u "0000" invoeren.

Als [LinkBuds Speaker] niet verschijnt, moet u de handeling herhalen vanaf stap 3.

\* Het wachtwoord kan ook "passcode", "PIN-code", "Pin-nummer" of "paswoord" worden genoemd.

- Nadat de toestellen gekoppeld zijn, zal de BLUETOOTH-verbinding automatisch tot stand worden gebracht en zal [Connected music] of [Connected voice, music] verschijnen op het scherm. Ga door naar stap 8.



## Onder Windows 10

- Klik op de [Start]-knop en vervolgens op [Settings].
- Klik op [Devices].

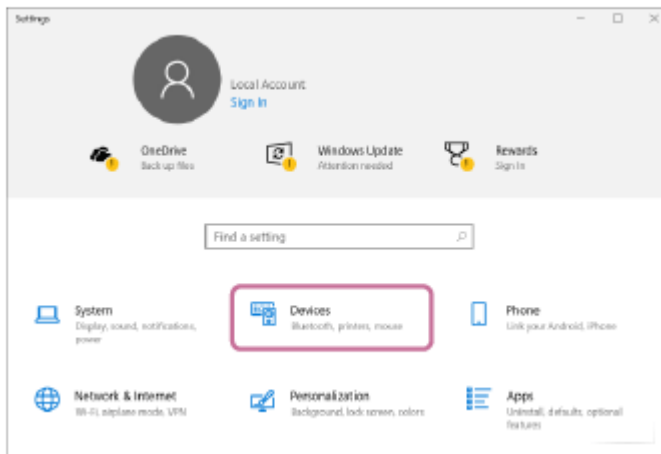

- Klik op het tabblad [Bluetooth & other devices], klik op de [Bluetooth] schakelaar om de BLUETOOTH-functie in te schakelen en klik dan op [Add Bluetooth or other device].

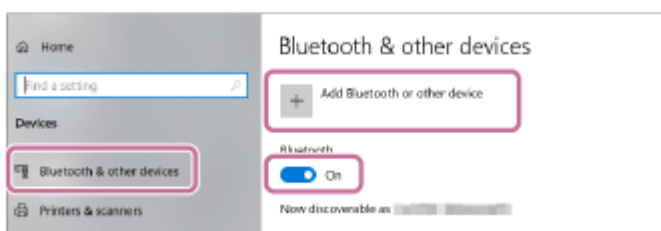

- Klik op [Bluetooth].

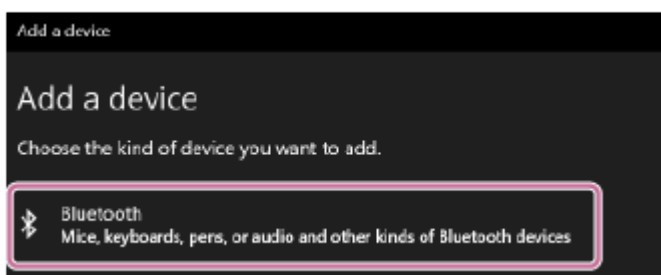

- Selecteer [LinkBuds Speaker].

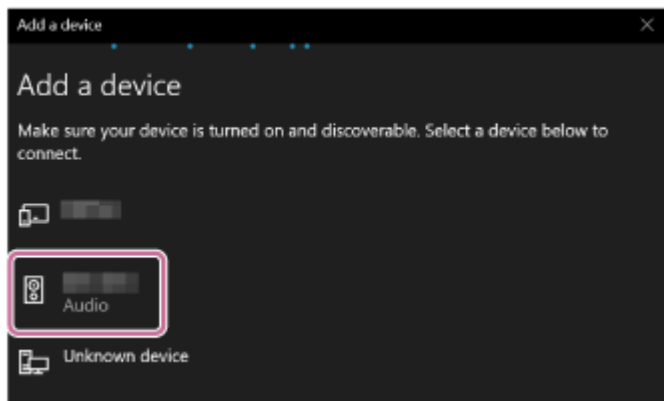

Als er een wachtwoord\* vereist is, moet u "0000" invoeren.

Als [LinkBuds Speaker] niet verschijnt, moet u de handeling herhalen vanaf stap 3.

\* Het wachtwoord kan ook "passcode", "PIN-code", "Pin-nummer" of "paswoord" worden genoemd.

- Nadat de toestellen gekoppeld zijn, zal de BLUETOOTH-verbinding automatisch tot stand worden gebracht en zal [Connected music] of [Connected voice, music] verschijnen op het scherm. Ga door naar stap 8.

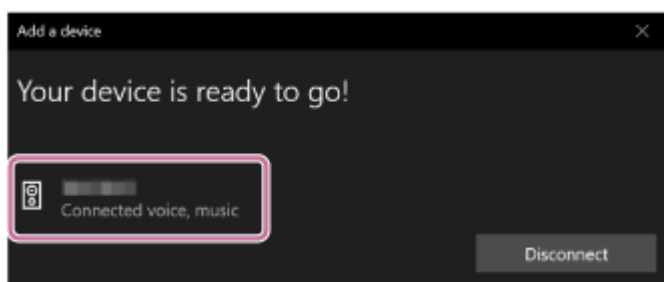

## 7 Selecteer de luidspreker op de computer.

### Onder Windows 11

- Klik op de [Start]-knop en vervolgens op [Settings].
- Klik op [Bluetooth & devices].
- Selecteer [LinkBuds Speaker] en klik op [Connect].

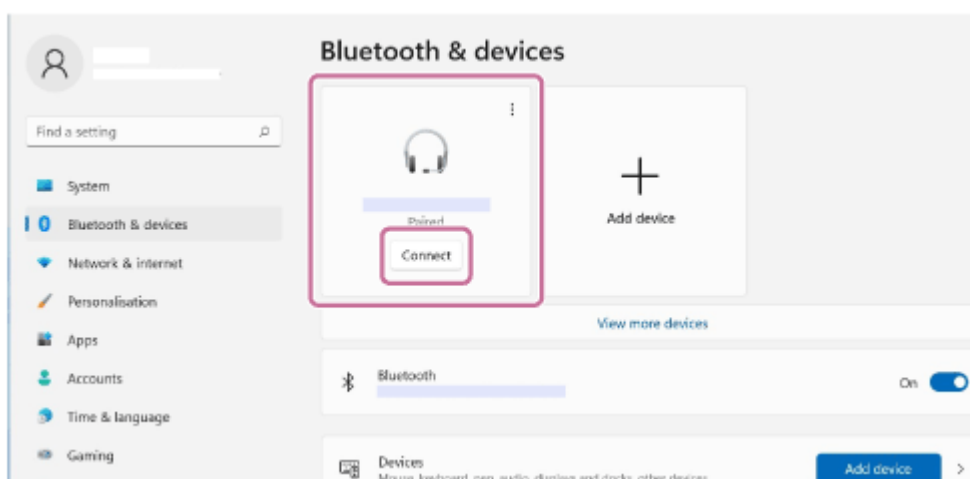

Het pictogram op het scherm kan er anders uitzien dan wat u daadwerkelijk ziet.

Wanneer een BLUETOOTH-verbinding tot stand wordt gebracht, wordt [Connected music] of [Connected voice, music] weergegeven op het scherm. Ga door naar stap 8.

### Onder Windows 10

- Klik op de [Start]-knop en vervolgens op [Settings].

- Klik op [Devices].
- Selecteer [LinkBuds Speaker] onder [Audio] op het tabblad [Bluetooth & other devices] en klik vervolgens op [Connect].

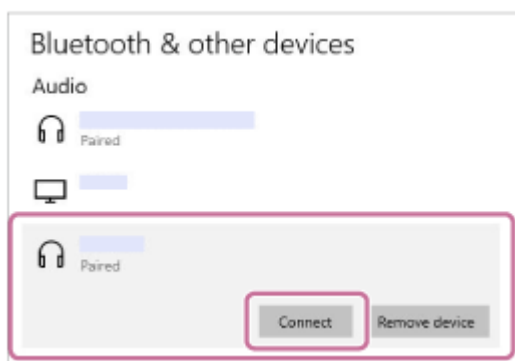

Het pictogram op het scherm kan er anders uitzien dan wat u daadwerkelijk ziet.

Wanneer een BLUETOOTH-verbinding tot stand wordt gebracht, wordt [Connected music] of [Connected voice, music] weergegeven op het scherm. Ga door naar stap 8.

## 8 Volg de aanwijzingen op uw scherm om een BLUETOOTH-verbinding tot stand te brengen.

Wanneer de BLUETOOTH-verbinding tot stand wordt gebracht, hoort u een geluidssignaal uit de luidspreker en verandert de activiteit van de  (BLUETOOTH) aanduiding van knipperen naar doorlopend branden.

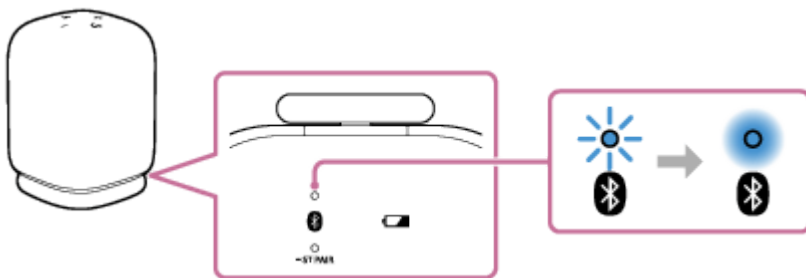

Als de poging om verbinding te maken mislukt, moet u de procedure herhalen vanaf stap 3.

### Hint

- De hierboven gegeven instructies op de computer dienen als voorbeeld. Raadpleeg voor details de gebruiksaanwijzing van uw computer. Bovendien zijn niet alle computers getest op compatibiliteit met de procedure hierboven en is de procedure niet van toepassing op zelfgebouwde computers.
- Met de "Sony | Sound Connect"-app kunt u BLUETOOTH-verbindingen tot stand brengen/verbreken, BLUETOOTH-apparaten loskoppelen en meer.
- U kunt de luidspreker verbinden met maximaal 2 BLUETOOTH-apparaten tegelijkertijd. (Multipoint-verbinding)

### Opmerking

- De koppelstand van de luidspreker wordt na ongeveer 5 minuten afgesloten en de  (BLUETOOTH) aanduiding gaat langzaam knipperen. Wanneer de luidspreker geen koppelingsinformatie heeft, bijvoorbeeld in de fabrieksinstellingen, zal de koppelstand niet worden afgesloten. Als de koppelingsstand wordt afgesloten voordat het proces voltooid is, moet u de procedure herhalen vanaf stap 3.
- Wanneer BLUETOOTH-apparaten aan elkaar gekoppeld zijn, hoeft dat in principe niet meer opnieuw te gebeuren, behalve in de volgende gevallen:
  - De koppelingsinformatie is verwijderd na een reparatie enz.

- De luidspreker is al gekoppeld geweest aan 8 apparaten en u probeert met nog een ander apparaat te koppelen.  
De luidspreker kan worden gekoppeld aan maximaal 8 apparaten. Wanneer u probeert te koppelen met een nieuw apparaat terwijl er al met 8 andere apparaten gekoppeld is, zal de koppelingsinformatie van het eerste apparaat waarmee een BLUETOOTH-verbinding tot stand is gebracht worden vervangen door de informatie van het nieuwe apparaat.
- De koppelingsinformatie voor de luidspreker is verwijderd van het BLUETOOTH-apparaat.
- De luidspreker is geïnitieerd.  
Alle koppelingsinformatie zal worden verwijderd. Als u de luidspreker initialiseert, kan blijken dat het daarna niet meer mogelijk is om verbinding te maken met uw computer. Verwijder in dit geval de koppelingsinformatie voor de luidspreker van uw computer en voer de koppelprocedure vervolgens opnieuw uit.
- De luidspreker kan worden gekoppeld aan meerdere apparaten, maar er kan alleen muziek worden weergegeven van één gekoppeld apparaat tegelijk.
- Het wachtwoord voor de luidspreker is "0000". Als er een ander wachtwoord dan "0000" is ingesteld op het BLUETOOTH-apparaat, kan er niet worden gekoppeld met de luidspreker.
- Wanneer u de Stereo Pair-functie gebruikt, kunt u de multipoint-verbindingfunctie niet gebruiken.

---

## Verwant onderwerp

- [De luidspreker tegelijkertijd verbinden met 2 BLUETOOTH-apparaten \(multipoint-verbinding\)](#)
- [Luisteren naar muziek van een apparaat via een BLUETOOTH-verbinding](#)
- [Afsluiten van de BLUETOOTH-verbinding \(na gebruik\)](#)

Draadloze luidspreker  
LinkBuds Speaker

## Verbinding maken met een computer via een BLUETOOTH-verbinding (Mac)

Koppelen is het proces waarbij over en weer de vereiste informatie wordt geregistreerd op de BLUETOOTH-apparaten die u draadloos met elkaar wilt verbinden.

Om meerdere BLUETOOTH-apparaten te kunnen gebruiken met de luidspreker, moet u voor elk apparaat apart de volgende koppelprocedure uitvoeren.

De koppelingsinformatie voor de BLUETOOTH-apparaten wordt bewaard op de luidspreker wanneer de luidspreker wordt uitgeschakeld.

### Geschikte besturingssystemen

macOS Monterey (versie 12.6)

Doe het volgende voor u gaat beginnen.

- Plaats uw computer binnen 1 m afstand van de luidspreker.
- Sluit de luidspreker aan op een stopcontact via een USB-netstroomadapter (in de handel verkrijgbaar). Of laad de ingebouwde batterij voldoende op.
- Zorg ervoor dat u de gebruiksaanwijzing die meegeleverd werd met de computer bij de hand hebt.
- Om te voorkomen dat er plotseling harde geluiden uit de luidspreker komen, moet u het volume van zowel de computer als de luidspreker laag zetten, of de weergave van de muziek stoppen.
- Schakel de luidspreker van uw computer in.  
Als de luidspreker van uw computer is ingesteld op  (geluid uit), zal er geen geluid worden weergegeven via de BLUETOOTH-luidspreker.

– Wanneer de luidspreker van uw computer is ingeschakeld:



#### 1 Zet de luidspreker aan.

U hoort het meldingsgeluid uit de luidspreker en de statusaanduiding knippert langzaam wit.

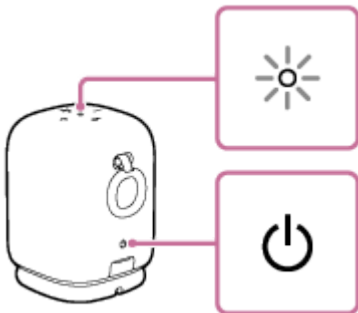

#### 2 Controleer de (BLUETOOTH) aanduiding op activiteit.

Wanneer de aanduiding dubbel knippert

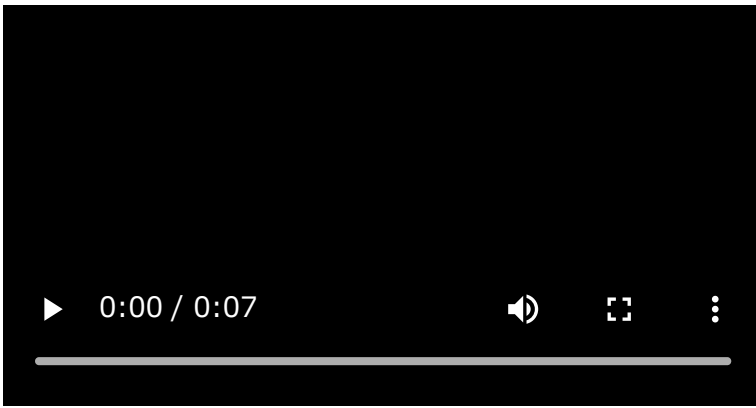

Als de luidspreker voor het eerst sinds aankoop is gekoppeld met een BLUETOOTH-apparaat, of als de luidspreker is geïnitieerd (zodat de luidspreker geen koppelingsinformatie meer heeft), gaat de luidspreker automatisch in de koppelstand wanneer hij aan wordt gezet. Ga door naar stap 4.

### Wanneer de aanduiding langzaam knippert

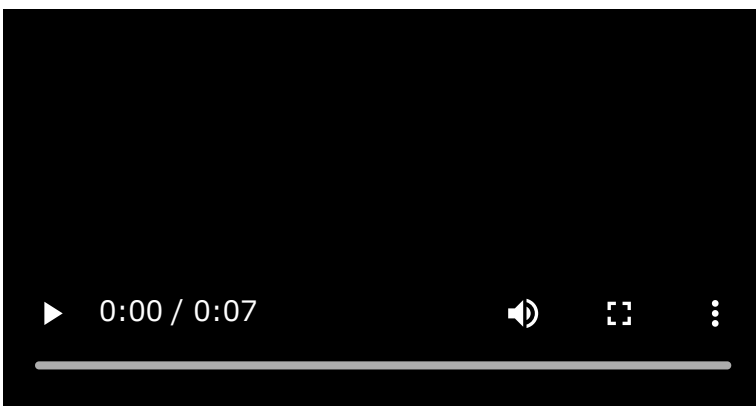

De luidspreker zoekt naar BLUETOOTH-verbindingen.

- Om de luidspreker te koppelen met een tweede of volgend BLUETOOTH-apparaat (wanneer de luidspreker koppelingsinformatie heeft voor andere BLUETOOTH-apparaten), moet u doorgaan naar stap 3.
- Om de luidspreker opnieuw te verbinden met een van de BLUETOOTH-apparaten die eerder met de luidspreker verbonden zijn geweest, moet u doorgaan met stap 4.  
De luidspreker zal automatisch verbinding maken met de computer door de BLUETOOTH-functie van de computer in te schakelen.  
Afhankelijk van het BLUETOOTH-apparaat is het mogelijk dat de luidspreker opnieuw moet worden verbonden met het apparaat onmiddellijk nadat het aan is gezet. Raadpleeg voor details de gebruiksaanwijzing van uw BLUETOOTH-apparaat.

### Wanneer de aanduiding blijft branden

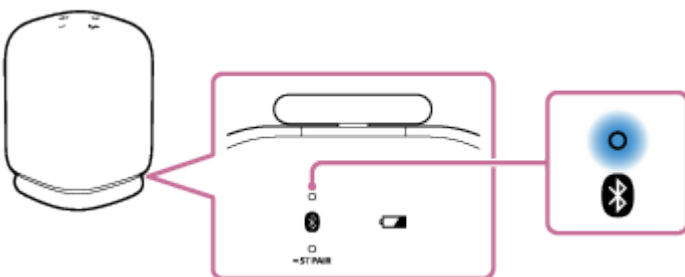

De luidspreker is al verbonden met een van de BLUETOOTH-apparaten.

Om de luidspreker te verbinden met een ander BLUETOOTH-apparaat, moet u een van de volgende dingen doen:

- Om de luidspreker te koppelen met een tweede of volgend BLUETOOTH-apparaat (wanneer de luidspreker koppelingsinformatie heeft voor andere BLUETOOTH-apparaten), moet u doorgaan naar stap 3.

- Om de luidspreker opnieuw te verbinden met een van de BLUETOOTH-apparaten die eerder met de luidspreker verbonden zijn geweest, moet u doorgaan met stap 4.  
De luidspreker zal automatisch verbinding maken met de computer door de BLUETOOTH-functie van de computer in te schakelen.

### 3 Druk op de (BLUETOOTH) toets.

U hoort de stembegeleiding (Pairing (Koppelen)) uit de luidspreker en de  (BLUETOOTH) aanduiding begint dubbel te knippen (koppelstand).

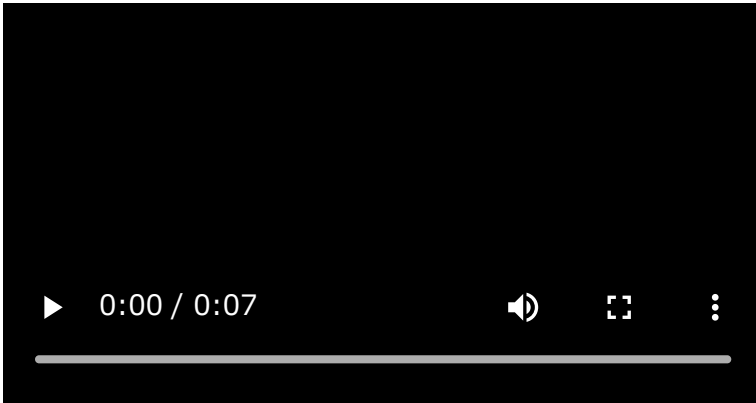

### 4 Zoek op de computer naar de luidspreker.

- Klik op  (System Preferences) - [Bluetooth] in de taakbalk rechts onderaan het scherm.

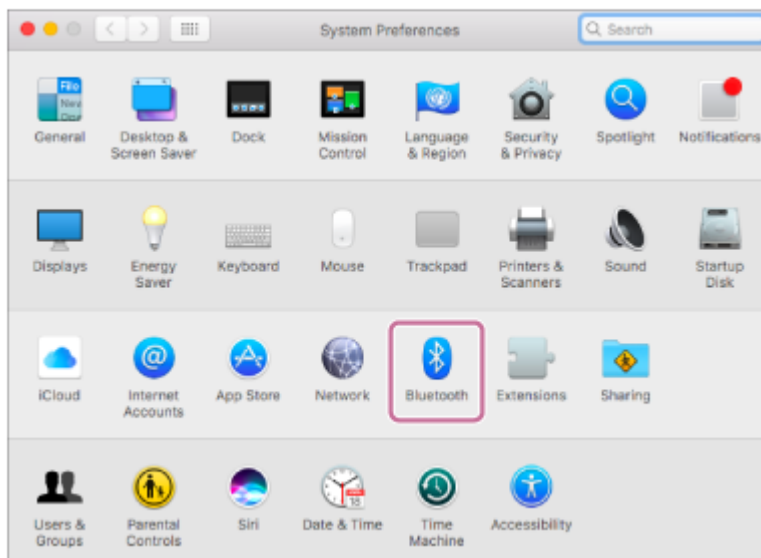

- Selecteer [LinkBuds Speaker] van het Bluetooth-scherm, en klik vervolgens op [Pair].

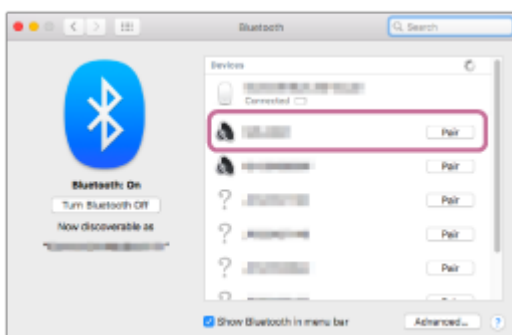

### 5 Volg de aanwijzingen op uw scherm om een BLUETOOTH-verbinding tot stand te brengen.



Wanneer de BLUETOOTH-verbinding tot stand wordt gebracht, hoort u een geluidssignaal uit de luidspreker en verandert de activiteit van de  (BLUETOOTH) aanduiding van knipperen naar doorlopend branden.

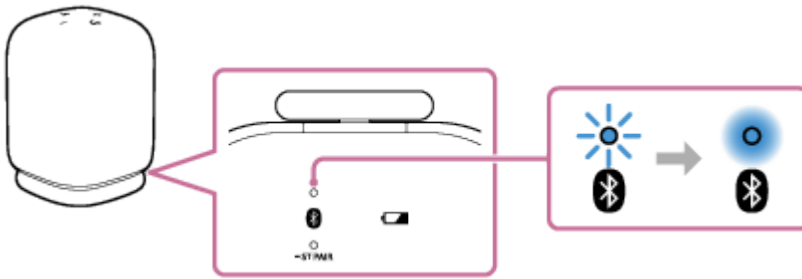

Als de poging om verbinding te maken mislukt, moet u de procedure herhalen vanaf stap 3.

**6** Klik op het pictogram voor de luidspreker rechts bovenaan het scherm en selecteer [LinkBuds Speaker] van [Output Device].

U kunt genieten van muziek enz. van uw computer.

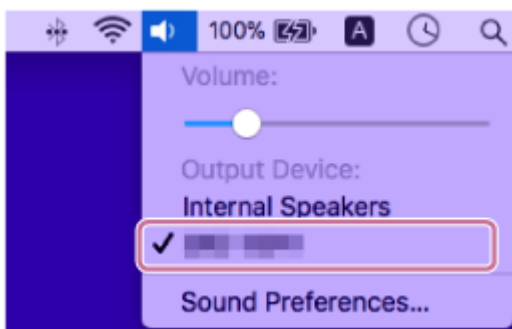

### Hint

- De hierboven gegeven instructies op de computer dienen als voorbeeld. Raadpleeg voor details de gebruiksaanwijzing van uw computer. Bovendien zijn niet alle computers getest op compatibiliteit met de procedure hierboven en is de procedure niet van toepassing op zelfgebouwde computers.
- Met de "Sony | Sound Connect"-app kunt u BLUETOOTH-verbindingen tot stand brengen/verbreken, BLUETOOTH-apparaten loskoppelen en meer.
- U kunt de luidspreker verbinden met maximaal 2 BLUETOOTH-apparaten tegelijkertijd. (Multipoint-verbinding)

### Opmerking

- De koppelstand van de luidspreker wordt na ongeveer 5 minuten afgesloten en de  (BLUETOOTH) aanduiding gaat langzaam knipperen. Wanneer de luidspreker geen koppelinginformatie heeft, bijvoorbeeld in de fabrieksinstellingen, zal de koppelstand niet worden afgesloten. Als de koppelingsstand wordt afgesloten voordat het proces voltooid is, moet u de procedure herhalen vanaf stap 3.
- Wanneer BLUETOOTH-apparaten aan elkaar gekoppeld zijn, hoeft dat in principe niet meer opnieuw te gebeuren, behalve in de volgende gevallen:
  - De koppelinginformatie is verwijderd na een reparatie enz.
  - De luidspreker is al gekoppeld geweest aan 8 apparaten en u probeert met nog een ander apparaat te koppelen. De luidspreker kan worden gekoppeld aan maximaal 8 apparaten. Wanneer u probeert te koppelen met een nieuw apparaat terwijl er al met 8 andere apparaten gekoppeld is, zal de koppelinginformatie van het eerste apparaat waarmee een BLUETOOTH-verbinding tot stand is gebracht worden vervangen door de informatie van het nieuwe apparaat.
  - De koppelinginformatie voor de luidspreker is verwijderd van het BLUETOOTH-apparaat.
  - De luidspreker is geïnitieerd.

Alle koppelinginformatie zal worden verwijderd. Als u de luidspreker initialiseert, kan blijken dat het daarna niet meer mogelijk is om verbinding te maken met uw computer. Verwijder in dit geval de koppelinginformatie voor de luidspreker van uw computer en voer de koppelprocedure vervolgens opnieuw uit.

- De luidspreker kan worden gekoppeld aan meerdere apparaten, maar er kan alleen muziek worden weergegeven van één gekoppeld apparaat tegelijk.
- Het wachtwoord voor de luidspreker is "0000". Als er een ander wachtwoord dan "0000" is ingesteld op het BLUETOOTH-apparaat, kan er niet worden gekoppeld met de luidspreker.
- Wanneer u de Stereo Pair-functie gebruikt, kunt u de multipoint-verbindingfunctie niet gebruiken.

---

### Verwant onderwerp

- [De luidspreker tegelijkertijd verbinden met 2 BLUETOOTH-apparaten \(multipoint-verbinding\)](#)
- [Luisteren naar muziek van een apparaat via een BLUETOOTH-verbinding](#)
- [Afsluiten van de BLUETOOTH-verbinding \(na gebruik\)](#)

Draadloze luidspreker  
LinkBuds Speaker

## De luidspreker tegelijkertijd verbinden met 2 BLUETOOTH-apparaten (multipoint-verbinding)

Wanneer de luidspreker tegelijkertijd is verbonden met 2 BLUETOOTH-apparaten via BLUETOOTH-verbindingen, kunt u het volgende doen:

- Heen en weer schakelen van de signaalbron tussen 2 apparaten  
U kunt de signaalbron voor muziekweergave omschakelen van het ene apparaat naar het andere zonder opnieuw een BLUETOOTH-verbinding tot stand te hoeven brengen.

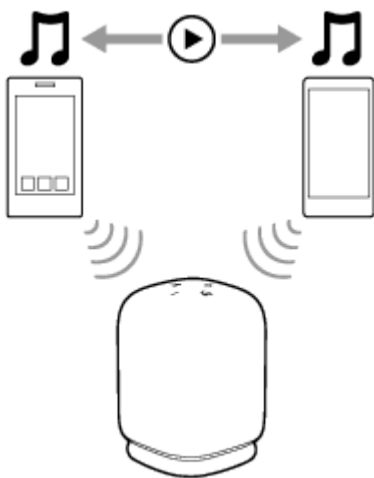

- Standby voor een binnenkomend gesprek op een van de 2 smartphones/iPhone-apparaten  
U kunt alle 2 de smartphones/iPhone-apparaten standby houden voor een binnenkomend gesprek terwijl u luistert naar muziek die wordt afgespeeld op een van de smartphones/iPhone-apparaten en een gesprek aannemen op een van de smartphones/iPhone-apparaten wanneer het binnenkomt.

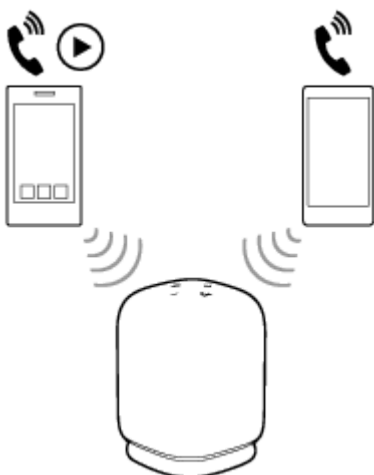

## De luidspreker tegelijkertijd verbinden met 2 apparaten via BLUETOOTH-verbindingen

### 1 Verbind de luidspreker met het eerste BLUETOOTH-apparaat.

Zie voor details over de procedure voor het tot stand brengen van een BLUETOOTH-verbinding een van de volgende verwijzingen die van toepassing is op uw apparatuur.

- [Eenvoudig verbinding maken met BLUETOOTH-apparaten met de "Sony | Sound Connect"-app via een BLUETOOTH-verbinding](#)

- Koppelen en verbinding maken met BLUETOOTH-apparaten
- Verbinding maken met een computer via een BLUETOOTH-verbinding (Windows®)
- Verbinding maken met een computer via een BLUETOOTH-verbinding (Mac)

**2 Houd de luidspreker verbonden met het eerste BLUETOOTH-apparaat en druk op de  (BLUETOOTH) toets.**

U hoort de stembegeleiding (Pairing (Koppelen)) uit de luidspreker en de  (BLUETOOTH) aanduiding begint dubbel te knipperen (koppelstand).

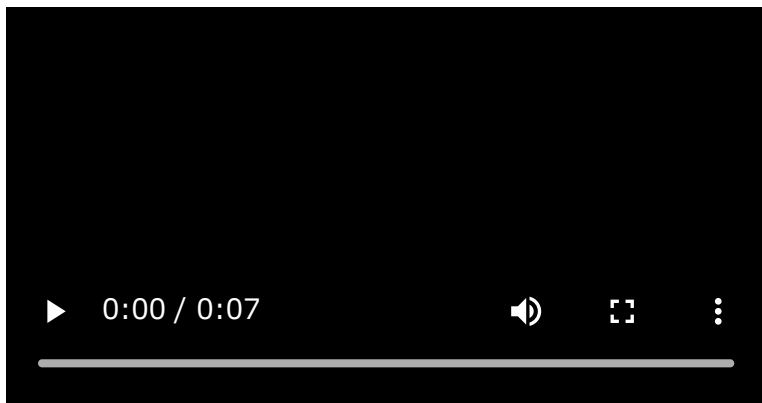

**3 Bedien het tweede BLUETOOTH-apparaat om naar de luidspreker te zoeken.**

**4 Volg de aanwijzingen op uw scherm om een BLUETOOTH-verbinding tot stand te brengen.**

Wanneer de BLUETOOTH-verbinding tot stand wordt gebracht, hoort u een geluidssignaal uit de luidspreker en verandert de activiteit van de  (BLUETOOTH) aanduiding van knipperen naar doorlopend branden.

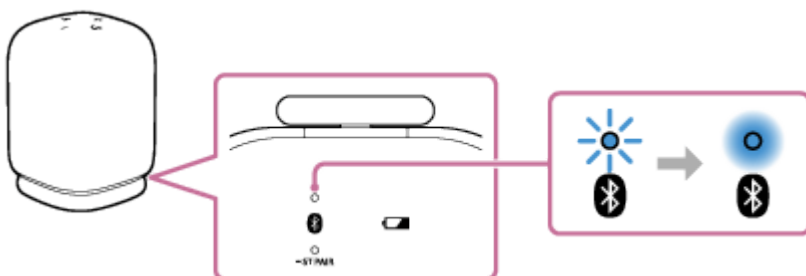

### Veranderen van de BLUETOOTH-apparaten in een multipoint-verbinding

Terwijl u de luidspreker verbonden houdt met 2 apparaten in een multipoint-verbinding, kunt u proberen een verbinding tot stand te brengen met een ander apparaat via een BLUETOOTH-verbinding.

Wanneer u de luidspreker en het derde apparaat bedient om een BLUETOOTH-verbinding tot stand te brengen, zal de BLUETOOTH-verbinding met een van de 2 apparaten die wordt gebruikt voor muziekweergave of telefoongesprekken worden behouden en zal de BLUETOOTH-verbinding met het andere apparaat worden verbroken. Vervolgens zal er een BLUETOOTH-verbinding tot stand worden gebracht tussen de luidspreker en het derde apparaat.

### Muziekweergave terwijl de luidspreker is verbonden met 2 apparaten in een multipoint-verbinding

- Wanneer u de luidspreker bedient om muziek te laten weergeven, zal de muziek worden weergegeven van een van de apparaten in de multipoint-verbinding die eerder werd gebruikt voor de weergave.
- Om muziek weer te geven van het andere (tweede) apparaat in de multipoint-verbinding, moet u het tweede apparaat bedienen om muziek te beginnen te spelen. Afhankelijk van de omstandigheden kunt u nog steeds de muziek horen uit de luidspreker van hetzelfde (eerste) apparaat nadat u het tweede apparaat zo hebt bediend dat het muziek begint af te spelen. Stop in een dergelijk geval

het afspelen op het eerste apparaat. Vervolgens kunt u luisteren naar de muziek die wordt afgespeeld op het tweede apparaat.

## Ontvangen van een gesprek terwijl de luidspreker is verbonden met 2 smartphones/iPhone-apparaten in een multipoint-verbinding

- Door de luidspreker te verbinden met 2 smartphones/iPhone-apparaten in een multipoint-verbinding, worden beide apparaten standby gezet voor een binnenkomend gesprek.
- Wanneer er een gesprek binnenkomt op het eerste apparaat in de multipoint-verbinding, hoort u een beltoon via de luidspreker.
- Wanneer er nog een gesprek binnenkomt op het andere (tweede) apparaat terwijl u aan het bellen bent via de luidspreker in het eerste gesprek, zal er een beltoon worden weergegeven via het tweede apparaat. Door het gesprek te beëindigen op het eerste apparaat, kunt u de beltoon van het tweede apparaat horen via de luidspreker.

### Hint

- Zolang de BLUETOOTH-functie is ingeschakeld op een BLUETOOTH-apparaat dat eerder verbonden is geweest met de luidspreker, zal de luidspreker opnieuw verbinding maken met het apparaat onmiddellijk nadat de luidspreker aan wordt gezet.
- Met de "Sony | Sound Connect"-app kunt u BLUETOOTH-verbindingen tot stand brengen/verbreken, BLUETOOTH-apparaten loskoppelen en meer.

### Opmerking

- Wanneer u de Stereo Pair-functie gebruikt, kunt u de multipoint-verbindingfunctie niet gebruiken.
- Afhankelijk van het BLUETOOTH-apparaat is het mogelijk dat u de multipoint-verbindingfunctie niet zult kunnen gebruiken.
- De multipoint-verbinding kan niet worden uitgeschakeld.

---

### Verwant onderwerp

- [Eenvoudig verbinding maken met BLUETOOTH-apparaten met de "Sony | Sound Connect"-app via een BLUETOOTH-verbinding](#)
- [Koppelen en verbinding maken met BLUETOOTH-apparaten](#)
- [Verbinding maken met een computer via een BLUETOOTH-verbinding \(Windows®\)](#)
- [Verbinding maken met een computer via een BLUETOOTH-verbinding \(Mac\)](#)

Draadloze luidspreker  
LinkBuds Speaker

## Luisteren naar muziek van een apparaat via een BLUETOOTH-verbinding

U kunt naar muziek van een BLUETOOTH-apparaat luisteren en dit apparaat bedienen met de luidspreker via een BLUETOOTH-verbinding, als dit apparaat de volgende BLUETOOTH-profielen ondersteunt.

### A2DP (Advanced Audio Distribution Profile)

Stelt u in staat om draadloos te genieten van audio van hoge kwaliteit.

### AVRCP (Audio Video Remote Control Profile)

Stelt u in staat om het volume in te stellen en de weergave te starten en te pauzeren, of naar het begin van het volgende/huidige nummer te springen.

De bediening kan per BLUETOOTH-apparaat verschillend zijn. Raadpleeg ook de gebruiksaanwijzing die wordt meegeleverd met het BLUETOOTH-apparaat.

#### Opmerking

- Zorg er van tevoren voor dat het volume op het BLUETOOTH-apparaat en de luidspreker is ingesteld op een gematigd niveau om te voorkomen dat er plotseling heel harde geluiden worden weergegeven door de luidspreker. Afhankelijk van het BLUETOOTH-apparaat kan het volume van de luidspreker mogelijk niet worden ingesteld op het BLUETOOTH-apparaat wanneer de weergave op het apparaat gestopt/gepauzeerd is.

### 1 Verbind de luidspreker met het BLUETOOTH-apparaat.

Wanneer de BLUETOOTH-verbinding tot stand wordt gebracht, hoort u een geluidssignaal uit de luidspreker en verandert de activiteit van de  (BLUETOOTH) aanduiding van knipperen naar doorlopend branden.

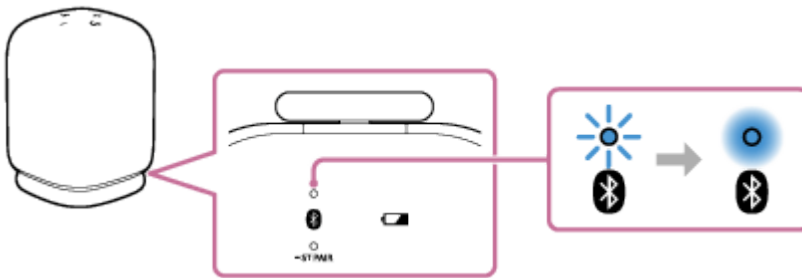

### 2 Begin iets af te spelen op het BLUETOOTH-apparaat.

### 3 Stel het volume in door de -/+ (volume) toetsen van de luidspreker te drukken of door het BLUETOOTH-apparaat te bedienen.

Wanneer u op de -/+ (volume) toetsen van de luidspreker drukt of het volume instelt op het BLUETOOTH-apparaat, zal de statusaanduiding één keer of 3 keer knipperen.

Afhankelijk van het BLUETOOTH-apparaat dat u gebruikt is het mogelijk dat de statusaanduiding op de luidspreker niet knippert, ook niet als u het volume regelt op het BLUETOOTH-apparaat.

Houd de -/+ (volume) toetsen ingedrukt om de instelling snel te veranderen.

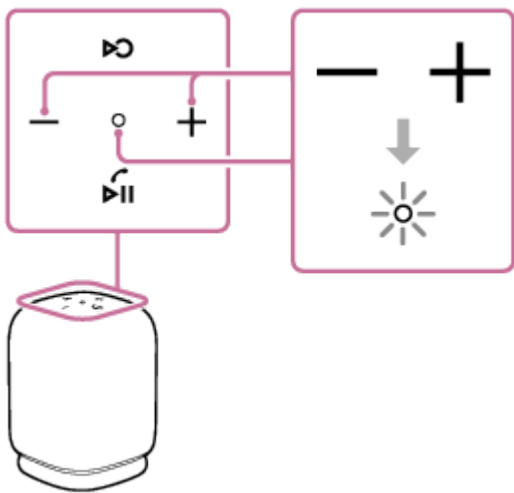

Tijdens de weergave kunt u met de ►|| (weergave)/ ☎ (bellen) toets de volgende handelingen verrichten.

### **Pauseren**

Druk op de ►|| (weergave)/ ☎ (bellen) toets tijdens weergave om te pauseren. Druk er nog eens op om het pauseren te annuleren.

### **Springen naar het begin van het volgende nummer**

Druk twee keer snel achter elkaar op de ►|| (weergave)/ ☎ (bellen) toets tijdens weergave.

### **Spring naar het begin van het huidige fragment of naar het vorige fragment\***

Druk 3 keer snel achter elkaar op de ►|| (weergave)/ ☎ (bellen) toets tijdens weergave.

\* De handelingen hierboven hangen mede af van het gebruikte BLUETOOTH-apparaat.

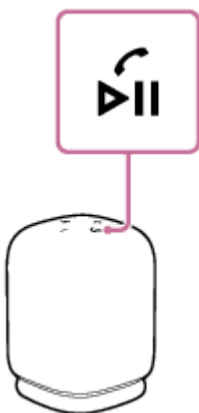

### **Hint**

- Zolang de luidspreker is aangesloten op een stopcontact met een USB-netstroomadapter (in de handel verkrijgbaar), kan de ingebouwde batterij van de luidspreker zichzelf opladen, ook terwijl er muziek wordt weergegeven door de luidspreker. Afhankelijk van het type of de specificaties van de USB-netstroomadapter, of het gebruik van de luidspreker kan het echter lang duren voor het opladen voltooid is. Wanneer u de luidspreker wilt gebruiken terwijl de batterij wordt opgeladen, moet u het volume van de luidspreker lager zetten, of de luidspreker uit zetten en de batterij volledig laten opladen voor u de luidspreker gaat gebruiken.
- De luidspreker ondersteunt content-beveiliging met de SCMS-T-methode. U kunt via de luidspreker luisteren naar muziek (of audio) van een smartphone of mobiele telefoon die de SCMS-T-methode ondersteunt.
- Wanneer u het volume op het maximum- of minimumniveau van de luidspreker zet, hoort u het meldingsgeluid uit de luidspreker en knippert de statusaanduiding 3 keer.

### **Opmerking**

- Als de communicatie-omstandigheden slecht zijn, is het mogelijk dat het BLUETOOTH-apparaat verkeerd reageert op de handelingen op de luidspreker.

- Bij gebruik op een plek met een hoge temperatuur, is het mogelijk dat het volume verlaagd wordt om de ingebouwde batterij te beschermen.
- Wanneer de ingebouwde batterij leeg raakt, zal het maximum volume van de luidspreker afnemen.
- Afhankelijk van het BLUETOOTH-apparaat moet u mogelijk het volume bijstellen, of de audio-uitganginstelling van het verbonden apparaat instellen.
- Afhankelijk van het BLUETOOTH-apparaat dat verbonden is met de luidspreker, de communicatie-omstandigheden, of de gebruiksomgeving, is het mogelijk dat er ruis optreedt of dat de geluidswaergave wordt onderbroken.

---

### Verwant onderwerp

- [De luidspreker opladen](#)
- [Afsluiten van de BLUETOOTH-verbinding \(na gebruik\)](#)

5-060-905-51(1) Copyright 2024 Sony Corporation



Draadloze luidspreker  
LinkBuds Speaker

## Selecteren van de kwaliteit voor de muziekweergave via een BLUETOOTH-verbinding (Codec)

De "Voorkeur voor geluidskwaliteit" en de "Voorkeur voor stabiele verbinding" instellingen zijn beschikbaar op de luidspreker voor de kwaliteit van de muziekweergave via BLUETOOTH-verbindingskwaliteit. De instelling "Voorkeur voor geluidskwaliteit" biedt niet alleen compatibiliteit met SBC, maar ook met AAC voor muziekweergave met een hoge geluidskwaliteit, terwijl de instelling "Voorkeur voor stabiele verbinding" muziekweergave via meer stabiele BLUETOOTH-verbindingen mogelijk maakt. Bij aankoop is de instelling "Voorkeur voor geluidskwaliteit" ingeschakeld.

- Voorkeur voor geluidskwaliteit (standaardinstelling): De meest optimale codec wordt automatisch geselecteerd uit AAC en SBC.
- Voorkeur voor stabiele verbinding: SBC is geselecteerd.

### 1 Zet de luidspreker aan.

De statusaanduiding licht wit op.

### 2 Start de "Sony | Sound Connect"-app.

### 3 Selecteer een van de codec-voorkeuren via [Bluetooth Connection Quality]: [Prioritize Sound Quality] of [Prioritize Stable Connection].

#### Hint

- Bij gebruik van de Stereo Pair-functie zal de codec automatisch overschakelen naar SBC.

#### Opmerking

- Wanneer de instelling "Voorkeur voor geluidskwaliteit" is geselecteerd, kan er ruis optreden of kan de geluidswaergave worden onderbroken vanwege de instelling van uw BLUETOOTH-apparaat en omgevingsomstandigheden. Verander in een dergelijk geval de BLUETOOTH-verbindingskwaliteit naar de instelling "Voorkeur voor stabiele verbinding".

#### Verwant onderwerp

- [Gebruiken van de functie BLUETOOTH-stand-by \(automatisch aan\)](#)
- [Ondersteunde codecs](#)
- [Wat u kunt doen met de "Sony | Sound Connect"-app](#)

Draadloze luidspreker  
LinkBuds Speaker

## Ondersteunde codecs

---

Een codec is een algoritme voor het coderen van audio dat wordt gebruikt voor het draadloos overbrengen van audio via BLUETOOTH-verbindingen.

De luidspreker biedt ondersteuning voor de volgende 2 codecs voor de weergave van muziek via een A2DP-verbinding: SBC en AAC.

- SBC  
Dit is een afkorting van Subband Codec.  
SBC is de standaard technologie voor het coderen van audio die wordt gebruikt door BLUETOOTH-apparatuur.
- AAC  
Dit is een afkorting van Advanced Audio Coding.  
AAC wordt hoofdzakelijk gebruikt door producten van Apple, zoals de iPhone, en kan een hogere geluidskwaliteit bieden dan SBC.

Wanneer er muziek wordt overgebracht van een verbonden apparaat met een van de bovenvermelde codecs, zal de luidspreker automatisch overschakelen naar die codec en de muziek met diezelfde codec weergeven.

Als het verbonden apparaat een codec met een hogere geluidskwaliteit ondersteunt dan SBC, is het mogelijk dat u het apparaat van tevoren moet instellen om muziek over te brengen met de gewenste codec, geselecteerd uit de ondersteunde codecs.

Raadpleeg de handleiding van het apparaat in kwestie voor het instellen van de codec.

---

### Verwant onderwerp

- [Selecteren van de kwaliteit voor de muziekweergave via een BLUETOOTH-verbinding \(Codec\)](#)

Draadloze luidspreker  
LinkBuds Speaker

## Afsluiten van de BLUETOOTH-verbinding (na gebruik)

---

Wanneer u klaar bent met het luisteren naar muziek met het BLUETOOTH-apparaat, kunt u met behulp van de volgende handelingen de BLUETOOTH-verbinding verbreken of afsluiten.

Wanneer de BLUETOOTH-verbinding wordt verbroken, hoort u het geluidssignaal uit de luidspreker.

- Schakel de BLUETOOTH-functie op het BLUETOOTH-apparaat uit.  
Raadpleeg voor details de gebruiksaanwijzing van het apparaat.
- Zet het BLUETOOTH-apparaat uit.
- Zet de luidspreker uit.

### Hint

- Wanneer u de Stereo Pair-functie gebruikt en de ene luidspreker uitschakelt, zal de andere luidspreker automatisch worden uitgeschakeld. De BLUETOOTH-verbinding tussen hen zal worden verbroken.
- Wanneer u klaar bent met het luisteren naar muziek, kan de BLUETOOTH-verbinding automatisch verbroken worden, afhankelijk van het gebruikte BLUETOOTH-apparaat.

---

### Verwant onderwerp

- [Uitschakelen van de stroom](#)
- [Automatisch Uitschakelen \(energiebesparende\) functie](#)
- [Wat u kunt doen met de "Sony | Sound Connect"-app](#)

Draadloze luidspreker  
LinkBuds Speaker

## Gebruiken van de Quick Access

Met de Quick Access kunt u inhoud afspelen op de app, die is toegewezen aan de  (Quick Access) toets door gewoon op de toets op de luidspreker te drukken.

### 1 Zet de luidspreker aan.

De statusaanduiding licht wit op.

### 2 Start de "Sony | Sound Connect"-app op uw smartphone op.

### 3 Wijs de apps van te koppelen services toe via (Settings) op het [Quick Access]-scherm.



U kunt de app van een andere service toewijzen aan de actie van het enkel indrukken van de  (Quick Access) toets en aan de actie van het dubbel indrukken van de toets.

### 4 Start een van de apps toegewezen aan de (Quick Access) toets.

### 5 Druk op de (Quick Access) toets op de luidspreker.

U kunt nu de services van de toegewezen apps uitvoeren.

#### Hint

- Het gebruik van de Quick Access vereist installatie van de apps van de gekoppelde services op uw smartphone en een verbinding met het internet. Afhankelijk van de app is aanmelden bij de app ook vereist.
- Als u de luidspreker gebruikt zonder een app toe te wijzen aan de  (Quick Access) toets, hoort u de stembegeleiding (The Quick Access is not set. Please open the Sound Connect and check the Quick Access settings. (De Quick Access is niet ingesteld. Open de Sound Connect en controleer de instellingen van de Quick Access.)) uit de luidspreker.
- Als u de luidspreker gebruikt terwijl de koppelingen tussen de Quick Access en de services zijn gedeactiveerd in de "Sony | Sound Connect"-app, hoort u de stembegeleiding (Launch the Sound Connect to activate Service Link. (Start de Sound Connect om de Servicelink te activeren.)) uit de luidspreker.
- Als u op de  (Quick Access) toets op de luidspreker drukt terwijl de apps toegewezen aan de toets niet werken, hoort u de stembegeleiding (App assigned to the Quick Access is not launched on the mobile device. (App toegewezen aan de Quick Access wordt niet gestart op het mobiele apparaat.)) uit de luidspreker.

#### Opmerking

- In sommige landen en regio's zijn er verschillende services beschikbaar voor het koppelen met de Quick Access.

Draadloze luidspreker  
LinkBuds Speaker

## Geniet van naadloze weergave met de gekoppelde Sony-hoofdtelefoon (Auto Switch)

U kunt genieten van draadloze weergave terwijl de audio-uitgangsbron automatisch wordt omgeschakeld tussen de Auto Switch compatibele hoofdtelefoon en de luidspreker zonder de hoofdtelefoon of de luidspreker te bedienen.

Ga voor details over de Auto Switch compatibele apparaten naar de volgende URL.

[https://www.sony.net/asw\\_comp\\_hp](https://www.sony.net/asw_comp_hp)

Voor u de Auto Switch gebruikt, zorg ervoor dat:

- De "Sony | Sound Connect"-app op uw smartphone is geïnstalleerd.
- De softwareversies van uw luidspreker en hoofdtelefoon up-to-date zijn.
- De functie BLUETOOTH-stand-by geactiveerd is op uw luidspreker (standaardinstelling).

### 1 Zet de luidspreker aan.

De statusaanduiding licht wit op.

### 2 Start de "Sony | Sound Connect"-app op uw smartphone op.

Start de "Sony | Sound Connect"-app op de smartphone en volg vervolgens de instructies op het scherm om een verbinding met de luidspreker tot stand te brengen. Wanneer de verbinding tot stand is gebracht, wordt de luidspreker geregistreerd op de "Sony | Sound Connect"-app.

### 3 Zet de luidspreker uit.

Druk op de  (aan/uit) toets op de luidspreker om de stroom uit te schakelen.

### 4 Breng een verbinding tussen de Auto Switch compatibele hoofdtelefoon en de "Sony | Sound Connect"-app tot stand en specificeer vervolgens de Auto Switch-instellingen.

U kunt de Auto Switch-instellingen alleen specificeren via het instellingsscherm voor de hoofdtelefoon in de "Sony | Sound Connect"-app.

Tik op [System] - [Auto Switch] op de smartphone en volg vervolgens de instructies op het scherm om een koppeling met [LinkBuds Speaker] tot stand te brengen.

### 5 Start het afspelen van muziek op uw smartphone.

Start de muziekweergave op de smartphone waarop de "Sony | Sound Connect"-app is geïnstalleerd en de Auto Switch-instellingen zijn gespecificeerd.

Terwijl er muziek wordt weergegeven via de luidspreker, schakelt het dragen van de hoofdtelefoon automatisch de audio-uitgangsbron voor muziekweergave naar de hoofdtelefoon.

Terwijl er muziek wordt weergegeven via de hoofdtelefoon, schakelt het uitschakelen van de hoofdtelefoon\* automatisch de audio-uitgangsbron voor muziekweergave naar de luidspreker.

Als de audio-uitgangsbron niet zoals verwacht wordt omgeschakeld, breng de luidspreker en de hoofdtelefoon dan dicht bij elkaar.

\* De bedieningen op de hoofdtelefoon kunnen per model hoofdtelefoon verschillend zijn.

## Het audiovolume afstellen

Stel het audiovolume van de hoofdtelefoon of luidspreker die wordt gebruikt voor weergave af.

Deze aanpassing verandert niets aan het audiovolume van de hoofdtelefoon of luidspreker die niet wordt gebruikt voor weergave.

## De Auto Switch deactiveren

Annuleer de koppeling voor de Auto Switch via het instellingsscherm voor de hoofdtelefoon op de "Sony | Sound Connect"-app. Het initialiseren van de luidspreker of de gekoppelde hoofdtelefoon annuleert de koppeling ook.

### Hint

- Wanneer u niet wilt dat de audio-uitgangsbron automatisch wordt omgeschakeld, pauzeert u de muziekweergave van te voren op de smartphone.

### Opmerking

- Als u onderweg bent, kan het gebeuren dat uw luidspreker onverwacht aangaat en muziek afspeelt. Voordat u op pad gaat, moet u de koppeling voor de Auto Switch annuleren via het instellingsscherm voor de hoofdtelefoon in de "Sony | Sound Connect"-app.
- De Auto Switch werkt niet voor de handsfree-functie van de verbonden smartphone.
- Nadat de audio-uitgangsbron voor het weergeven van muziek is overgeschakeld van de luidspreker naar de hoofdtelefoon door de Auto Switch, wordt de luidspreker automatisch uitgeschakeld als de BLUETOOTH-verbinding tussen de luidspreker en de smartphone wordt verbroken, zelfs als de Automatisch Uitschakelen-functie is uitgeschakeld.

Draadloze luidspreker  
LinkBuds Speaker

## Draadloos muziek beluisteren met 2 luidsprekers (Stereo Pair-functie)

Om gebruik te kunnen maken van de Stereo Pair-functie, hebt u 2 eenheden van de LinkBuds Speaker nodig. Door 2 luidsprekers te koppelen via een BLUETOOTH-verbinding, kunt u genieten van een krachtiger weergave. 2 luidsprekers die zijn aangesloten via een BLUETOOTH-verbinding spelen geluid in stereo af, waarbij een luidspreker het geluid op het rechterkanaal (rechterkant) afspeelt en de andere het geluid op het linkerkanaal (linkerkant) afspeelt.

Voor u de luidspreker gaat bedienen, moet u het volgende controleren:

- Werk de van tevoren geïnstalleerde software bij naar de nieuwste versie op elk van de luidsprekers om verbinding te maken voor de functie.  
(Voor meer informatie over de updateprocedure, zie "[Software up-to-date houden \(voor comfortabel gebruik van de luidspreker\)](#)".)
- Zorg er bij het instellen van de luidsprekers voor de Stereo Pair-functie voor dat de 2 luidsprekers die verbonden moeten worden voor de functie zich binnen 1 m van elkaar bevinden. Stop het afspelen van muziek als dit al bezig is.
- Zorg er bij het afspelen van muziek voor dat alle apparaten die voor de functie moeten worden aangesloten zich binnen 30 m in uw zicht bevinden.  
Het maximale communicatiebereik kan afnemen onder de volgende omstandigheden.
  - Er bevindt zich een obstakel zoals een persoon, metaal, of een wand tussen de luidspreker en het BLUETOOTH-apparaat.
  - Er wordt een draadloos LAN-apparaat gebruikt in de buurt van de luidspreker.
  - Er wordt een magnetron gebruikt in de buurt van de luidspreker.
  - Er wordt een apparaat dat elektromagnetische straling genereert gebruikt in de buurt van de luidspreker.

### 1 Plaats 2 luidsprekers binnen 1 m van elkaar en zet beide luidsprekers vervolgens aan.

De statusaanduiding licht op.

De  (BLUETOOTH) aanduiding knippert langzaam.

Als er een BLUETOOTH-apparaat waarmee eerder verbinding is gemaakt in de buurt is, is het mogelijk dat de luidspreker automatisch wordt verbonden met dit apparaat, waarna de  (BLUETOOTH) aanduiding kan oplichten. Schakel in dit geval de BLUETOOTH-functie op het BLUETOOTH-apparaat uit, of schakel het BLUETOOTH-apparaat uit.

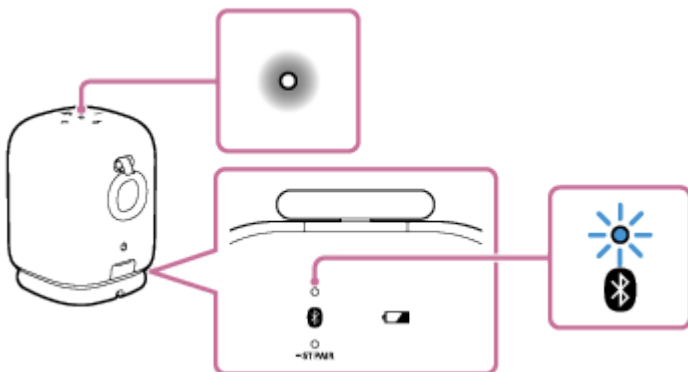



Wanneer de luidspreker geen koppelingsinformatie heeft, bijvoorbeeld wanneer u de BLUETOOTH-functie voor het eerst na aankoop gebruikt, blijft de  (BLUETOOTH) aanduiding dubbel blauw knipperen.

**2 Houd op een van de luidsprekers\* de  (BLUETOOTH)/  ST PAIR (Stereo Pair) toets ongeveer 2 seconden lang ingedrukt.**

\* Als de Auto Switch of een van de Auto Play wordt geactiveerd op een van de 2 luidsprekers, is dat de luidspreker met de actieve functie.

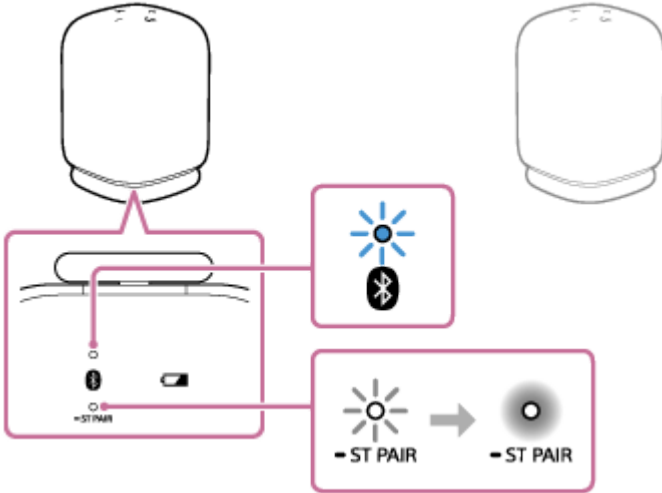
U hoort het geluidssignaal en de  (BLUETOOTH) aanduiding en de ST PAIR (Stereo Pair) aanduiding gaan knipperen. Na ongeveer 5 seconden zal de ST PAIR (Stereo Pair) aanduiding stoppen met knipperen en blijven branden.



**3 Houd op de andere luidspreker de  (BLUETOOTH)/  ST PAIR (Stereo Pair) toets ongeveer 2 seconden lang ingedrukt.**

De  (BLUETOOTH) aanduiding en de ST PAIR (Stereo Pair) aanduiding knipperen.

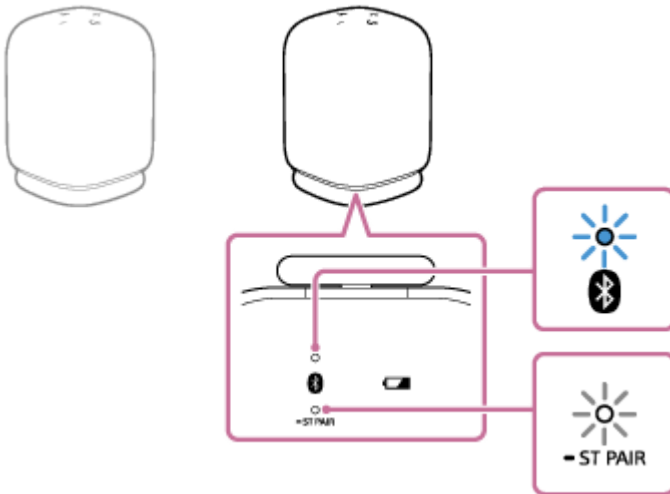

**4 Controleer de status van de aanduiding op elk van de 2 luidsprekers.**

Wanneer de luidsprekers met elkaar verbonden zijn met de Stereo Pair-functie, zult u de stembegeleiding (Left/Right (Links/Rechts)) horen uit de luidspreker, waarna de ST PAIR (Stereo Pair) aanduidingen op beide luidsprekers blijven branden en de  (BLUETOOTH) aanduiding op de tweede luidspreker uit zal gaan.



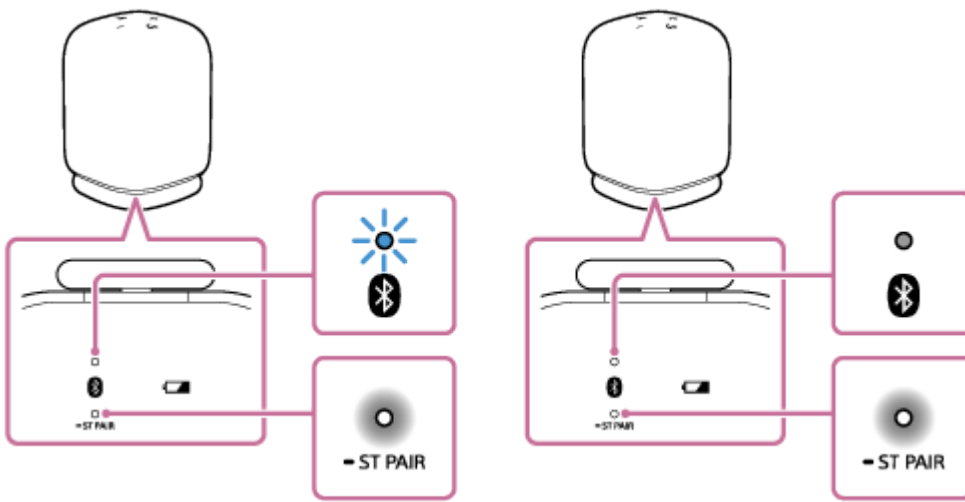

### Hint

- Wanneer de 2 luidsprekers onmiddellijk met elkaar verbonden worden door de Stereo Pair-functie, is het mogelijk dat de  (BLUETOOTH) aanduiding en de ST PAIR (Stereo Pair) aanduiding niet knipperen en dat in plaats daarvan de ST PAIR (Stereo Pair) aanduiding zal oplichten.
- Stel de tweede luidspreker binnen 1 minuut in. Als u de instelling niet binnen 1 minuut uitvoert, zal de instelling van de eerste luidspreker worden geannuleerd.

## 5 Bedien de luidspreker waarvan de (BLUETOOTH) aanduiding knippert om een BLUETOOTH-verbinding tot stand te brengen met een BLUETOOTH-apparaat.

Wanneer de BLUETOOTH-verbinding tot stand wordt gebracht, hoort u een geluidssignaal uit de luidspreker en verandert de activiteit van de  (BLUETOOTH) aanduiding van knipperen naar doorlopend branden.

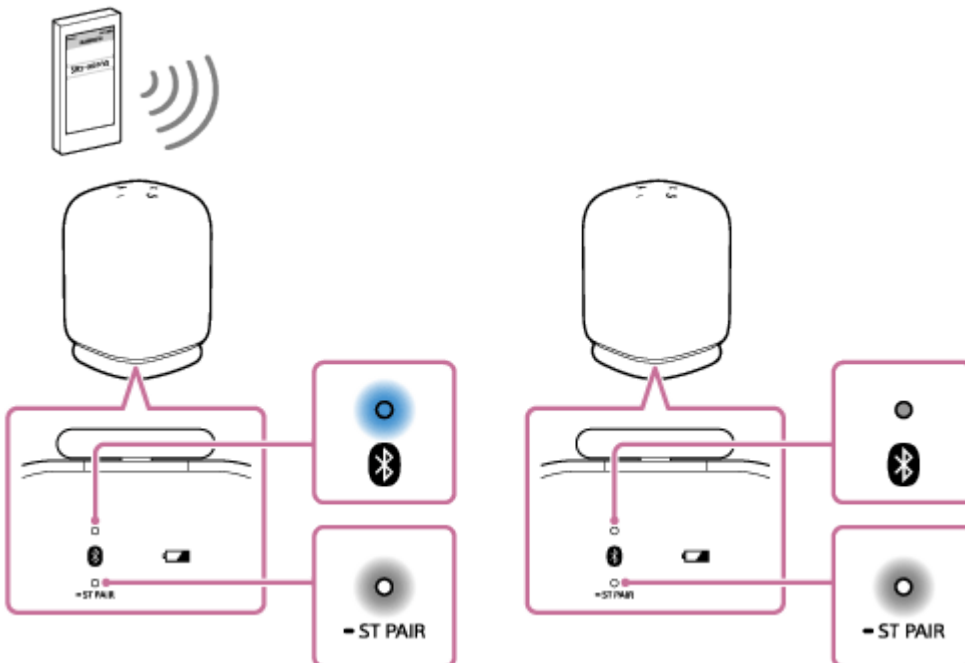

## 6 Start het afspelen op het BLUETOOTH-apparaat en stel het volume in op een geschikt niveau.

## 7 Druk op de $-/+$ (volume) toetsen op een van de luidsprekers om het volume in te stellen.

De volume-instelling van de ene luidspreker wordt overgenomen door de andere. Voor stereoweergave wordt de luidspreker met de oplichtende  (BLUETOOTH) aanduiding ingesteld als het linkerkanaal (linkerkant).

## Hint

- Wanneer u een telefoongesprek maakt of ontvangt, kunt u alleen de luidspreker bedienen waarvan de  (BLUETOOTH) aanduiding oplicht.
- Als er andere BLUETOOTH-apparatuur, zoals een BLUETOOTH-muis of BLUETOOTH-toetsenbord is verbonden met het BLUETOOTH-apparaat dat is verbonden met de luidspreker, kan er vervorming of ruis optreden in de geluidswaergave van de luidspreker. Schakel in dit geval de BLUETOOTH-verbinding tussen het BLUETOOTH-apparaat en andere BLUETOOTH-apparatuur uit.
- Bij gebruik van de Stereo Pair-functie zal de codec automatisch overschakelen naar SBC.
- De Stereo Pair-functie wordt niet uitgeschakeld door de luidsprekers uit te zetten. Wanneer een van de luidsprekers weer wordt ingeschakeld, zal deze proberen een verbinding tot stand te brengen met de Stereo Pair-functie. Om de Stereo Pair-functie te gebruiken, moet u de andere luidspreker binnen 1 minuut inschakelen. Wanneer de functie BLUETOOTH-stand-by ingeschakeld blijft op beide luidsprekers, zal door een van de luidsprekers in te schakelen automatisch de andere ook worden ingeschakeld en zal er een verbinding tot stand worden gebracht voor de Stereo Pair-functie tussen de luidsprekers.
- Als u stembegeleiding hoort (The Stereo Pair is not available. Please open the Sound Connect and update the speaker software. (De Stereo Pair is niet beschikbaar. Open de Sound Connect en werk de luidsprekersoftware bij.)), is de versie van de luidsprekersoftware oud en kan de Stereo Pair-functie niet worden gebruikt. Werk de software bij.

## Opmerking

- Nadat u een van de luidsprekers opnieuw hebt opgestart of geïnitieerd terwijl de Stereo Pair-functie is ingeschakeld, moet u op de  (BLUETOOTH) /  ST PAIR (Stereo Pair) toets op de andere luidspreker drukken om de Stereo Pair-functie af te sluiten. Als u de luidspreker blijft gebruiken zonder de Stereo Pair-functie af te sluiten, zullen er problemen ontstaan, zoals het niet tot stand kunnen brengen van een BLUETOOTH-verbinding of onderbreking van de geluidswaergave.
- Terwijl de Stereo Pair-functie is geactiveerd, mislukt elke poging vanaf het aangesloten BLUETOOTH-apparaat om de tweede luidspreker te starten.
- Het instellen van een luidspreker als de tweede luidspreker voor de Stereo Pair-functie herstelt sommige Auto Play-instellingen op de luidspreker naar de standaardwaarden. Specificeer in een dergelijk geval de Auto Play-instellingen opnieuw met de "Sony | Sound Connect"-app.

---

## Verwant onderwerp

- [Wat u kunt doen met de "Sony | Sound Connect"-app](#)
- [Software up-to-date houden \(voor comfortabel gebruik van de luidspreker\)](#)

## De Stereo Pair-functie afsluiten

Om de Stereo Pair-functie af te sluiten, dient u de procedure hieronder te volgen.

- 1 Houd de  (BLUETOOTH)/  ST PAIR (Stereo Pair) toets op een van de luidsprekers ongeveer 2 seconden lang ingedrukt tot u het geluidssignaal hoort.

De ST PAIR (Stereo Pair) aanduiding gaat uit.

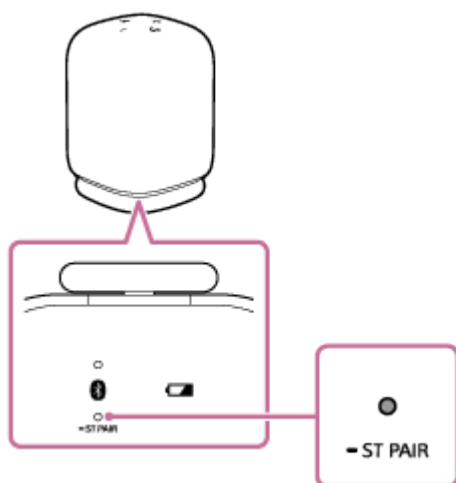

### Hint

- De Stereo Pair-functie wordt niet afgesloten door de luidspreker uit te zetten. Wanneer de luidspreker weer wordt ingeschakeld, zal deze proberen een verbinding tot stand te brengen met de Stereo Pair-functie. Om de Stereo Pair-functie te gebruiken, moet u de andere luidspreker binnen 1 minuut inschakelen.

### Verwant onderwerp

- [Draadloos muziek beluisteren met 2 luidsprekers \(Stereo Pair-functie\)](#)

Draadloze luidspreker  
LinkBuds Speaker

## Een videogesprek voeren op een computer

Tijdens een videogesprek op een computer kunt u de luidspreker gebruiken om draadloos te spreken in het videogesprek.

- 1 **Verbind de luidspreker met een computer via een BLUETOOTH-verbinding.**
- 2 **Start op de computer een applicatie voor videogesprekken op.**
- 3 **Bekijk de instellingen <sup>\*1</sup> van de applicatie voor videogesprekken.**
  - Selecteer voor videogesprekken op de computer niet het BLUETOOTH-profiel voor muziekweergave (A2DP), maar dat voor telefoongesprekken (HFP/HSP-verbinding). Wanneer het BLUETOOTH-profiel voor muziekweergave (A2DP-verbinding) is geselecteerd, is het mogelijk dat er geen telefoongesprek gevoerd kan worden.
  - Selecteer bij de luidsprekerinstellingen [Headset earphone (LinkBuds Speaker Hands-Free)]<sup>\*2</sup>, het BLUETOOTH-profiel voor telefoongesprekken (HFP/HSP-verbinding). ([Speakers (LinkBuds Speaker Stereo)]<sup>\*2</sup> is het BLUETOOTH-profiel voor muziekweergave.)
  - Selecteer bij de microfooninstellingen [Headset microphone (LinkBuds Speaker Hands-Free)]<sup>\*2</sup>, het BLUETOOTH-profiel voor telefoongesprekken (HFP/HSP-verbinding).
  - Afhankelijk van uw applicatie voor videogesprekken is het mogelijk dat [Headset earphone (LinkBuds Speaker Hands-Free)]<sup>\*2</sup> of [Headset microphone (LinkBuds Speaker Hands-Free)]<sup>\*2</sup>, het BLUETOOTH-profiel voor telefoongesprekken (HFP/HSP-verbinding), of [Speakers (LinkBuds Speaker Stereo)]<sup>\*2</sup>, het BLUETOOTH-profiel voor muziekweergave (A2DP-verbinding) niet beschikbaar zijn voor de luidspreker- of microfooninstellingen en dat misschien alleen [LinkBuds Speaker] wordt getoond. Selecteer in een dergelijk geval [LinkBuds Speaker].
  - Ga voor veel gestelde vragen en de antwoorden daarop naar de klantenservice website.

\*1 Afhankelijk van uw applicatie voor videogesprekken is het mogelijk dat deze functie niet beschikbaar is.

\*2 De labels of aanduidingen kunnen verschillen, afhankelijk van uw computer of applicatie voor videogesprekken.

### Hint

- Wanneer u de instellingen van de applicatie voor videogesprekken niet kunt bekijken of wanneer u [Headset earphone (LinkBuds Speaker Hands-Free)] of [Headset microphone (LinkBuds Speaker Hands-Free)], het BLUETOOTH-profiel voor telefoongesprekken (HFP/HSP-verbinding) niet kunt selecteren, moet u [Headset earphone (LinkBuds Speaker Hands-Free)] of [Headset microphone (LinkBuds Speaker Hands-Free)] selecteren voor de instellingen op de computer, waarna u een verbinding tot stand moet brengen. Zie voor details de volgende onderwerpen.
  - [Verbinding maken met een computer via een BLUETOOTH-verbinding \(Windows®\)](#)
  - [Verbinding maken met een computer via een BLUETOOTH-verbinding \(Mac\)](#)
- Op een Mac computer wordt zowel het BLUETOOTH-profiel voor muziekweergave (A2DP) en dat voor telefoongesprekken (HFP/HSP-verbinding) gebruikt voor videogesprekken en hoeft er geen profiel geselecteerd te worden.

## Opmerking

- Wanneer de luidspreker is verbonden met een Mac computer en een smartphone in een multipoint-verbinding, is het mogelijk dat de applicatie voor videogesprekken niet naar behoren kan functioneren. In een dergelijk geval moet u de BLUETOOTH-verbinding tussen de luidspreker en de smartphone afsluiten.

---

## Verwant onderwerp

- [De luidspreker tegelijkertijd verbinden met 2 BLUETOOTH-apparaten \(multipoint-verbinding\)](#)
- [Afsluiten van de BLUETOOTH-verbinding \(na gebruik\)](#)
- [Problemen oplossen](#)

5-060-905-51(1) Copyright 2024 Sony Corporation

Draadloze luidspreker  
LinkBuds Speaker

## Er wordt een gesprek ontvangen

U kunt hands-free telefoneren met een smartphone of mobiele telefoon die het BLUETOOTH HFP (Hands-free Profile) of HSP (Headset Profile)-profiel via een BLUETOOTH-verbinding ondersteunt.

- Als uw smartphone of mobiele telefoon zowel HFP als HSP ondersteunt, moet u HFP instellen.
- De bediening kan per model smartphone of mobiele telefoon verschillend zijn. Raadpleeg de handleiding die wordt meegeleverd met de smartphone of mobiele telefoon.

### Over beltonen

Wanneer u gebeld wordt, zal de weergave worden gepauzeerd en zal er een beltoon worden weergegeven via de luidspreker.

De beltoon varieert op de volgende manieren, afhankelijk van uw smartphone of mobiele telefoon.

- Beltoon ingesteld op de luidspreker
- Beltoon ingesteld op de smartphone of mobiele telefoon
- Beltoon ingesteld op de smartphone of mobiele telefoon speciaal voor een BLUETOOTH-verbinding

#### 1 Verbind de luidspreker met een smartphone of mobiele telefoon.

Wanneer de BLUETOOTH-verbinding tot stand wordt gebracht, hoort u een geluidssignaal uit de luidspreker en verandert de activiteit van de  (BLUETOOTH) aanduiding van knipperen naar doorlopend branden.

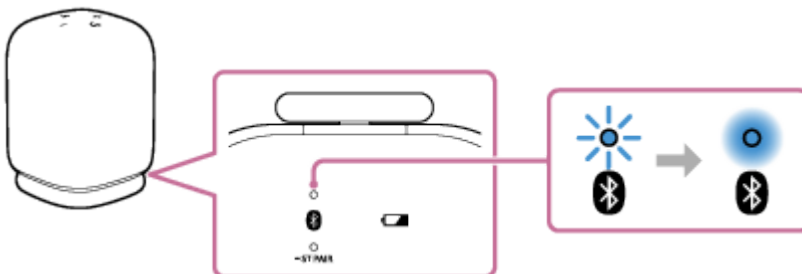

#### Wanneer de Stereo Pair-functie wordt gebruikt

Maak verbinding met de luidspreker waarvan de  (BLUETOOTH) aanduiding blauw knippert. In de volgende stappen en handelingen tijdens een hands-free gesprek kunt u een luidspreker bedienen die is verbonden met de smartphone of mobiele telefoon.

#### 2 Druk op de (weergave)/ (bellen) toets wanneer u gebeld wordt.

Spreek in de microfoon (  ) van de luidspreker.

Wanneer u gebeld wordt, zal de weergave worden gepauzeerd en zal er een beltoon worden weergegeven via de luidspreker.

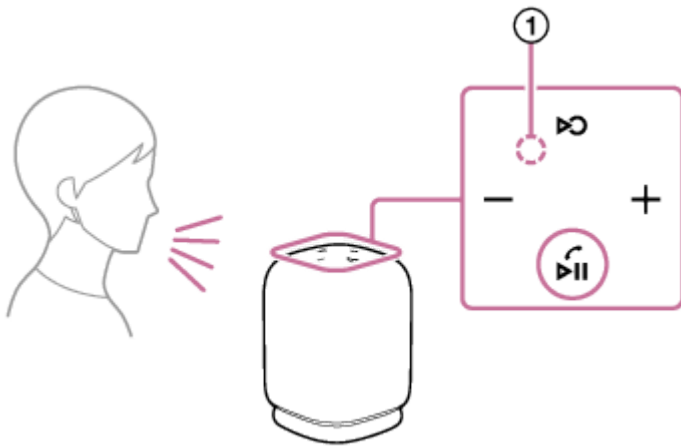

### Als u geen beltoon hoort via de luidspreker

De luidspreker is mogelijk niet verbonden met een smartphone of mobiele telefoon met HFP of HSP. Controleer de verbindingstatus op de smartphone of mobiele telefoon.

### 3 Wanneer de telefoon gaat of er een telefoongesprek bezig is, kunt u het volume instellen met de -/+ (volume) toetsen op de luidspreker of op de smartphone of mobiele telefoon zelf.

Wanneer u op de -/+ (volume) toetsen van de luidspreker drukt of het volume instelt op de smartphone of mobiele telefoon zelf, zal de statusaanduiding één keer of 3 keer knipperen.

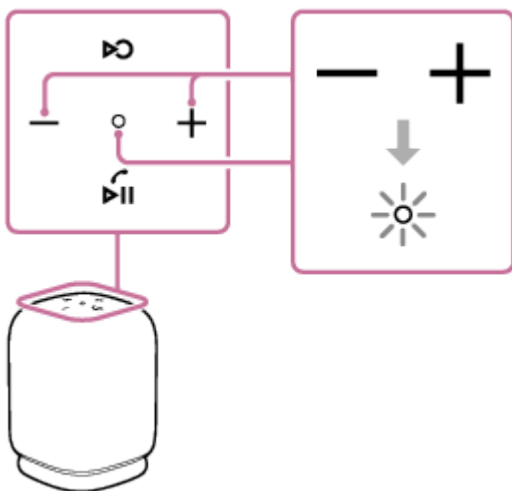

### 4 Om een telefoongesprek te beëindigen moet u op de ►|| (weergave)/ 📞 (bellen) toets drukken.

Als u naar muziek aan het luisteren was voor het telefoongesprek, zal de weergave worden hervat wanneer het telefoongesprek wordt beëindigd. Als u een telefoongesprek beëindigt door een bediening op de smartphone of mobiele telefoon, zal de weergave ook worden hervat wanneer het telefoongesprek wordt beëindigd als u voor het gesprek naar muziek aan het luisteren was.

#### Hint

- Sommige smartphones of mobiele telefoons geven prioriteit aan gebruik in de hand wanneer er gebeld wordt. Bij de HFP/HSP-verbinding, moet u op uw smartphone of mobiele telefoon de instellingen verrichten om het gesprek te kunnen ontvangen via de luidspreker.
- Als de beller uw stem niet of heel slecht kan horen, moet u dichterbij de luidspreker en meer in de microfoon spreken.
- Het volume van de muziekweergave en dat van telefoongesprekken wordt onafhankelijk van elkaar ingesteld op de luidspreker.

#### Opmerking

- Wanneer u de Stereo Pair-functie gebruikt, zal het geluid van het telefoongesprek alleen worden weergegeven door de luidspreker waarvan de  (BLUETOOTH) aanduiding blauw oplicht.
- Afhankelijk van de smartphone of mobiele telefoon is het mogelijk dat de weergave niet gepauzeerd wordt wanneer u gebeld wordt.
- Gebruik een smartphone of mobiele telefoon op tenminste 50 cm afstand van de luidspreker. Als de luidspreker en de smartphone of mobiele telefoon te dicht bij elkaar zijn, kan dit leiden tot ruis.
- Afhankelijk van het model van uw smartphone of mobiele telefoon, het besturingssysteem, of de geïnstalleerde applicaties, is het mogelijk dat sommige hands-freefuncties niet correct gebruikt kunnen worden.

---

## Verwant onderwerp

- [Koppelen en verbinding maken met BLUETOOTH-apparaten](#)
- [Afsluiten van de BLUETOOTH-verbinding \(na gebruik\)](#)
- [Iemand bellen](#)



Draadloze luidspreker  
LinkBuds Speaker

## Iemand bellen

U kunt handsfree telefoneren met een smartphone of mobiele telefoon die het BLUETOOTH HFP (Hands-free Profile)- of HSP (Headset Profile)-profiel via een BLUETOOTH-verbinding ondersteunt.

- Als uw smartphone of mobiele telefoon zowel HFP als HSP ondersteunt, moet u HFP instellen.
- De bediening kan per model smartphone of mobiele telefoon verschillend zijn. Raadpleeg de handleiding die wordt meegeleverd met de smartphone of mobiele telefoon.

### 1 Verbind de luidspreker met een smartphone of mobiele telefoon.

Wanneer de BLUETOOTH-verbinding tot stand wordt gebracht, hoort u een geluidssignaal uit de luidspreker en verandert de activiteit van de  (BLUETOOTH) aanduiding van knipperen naar doorlopend branden.

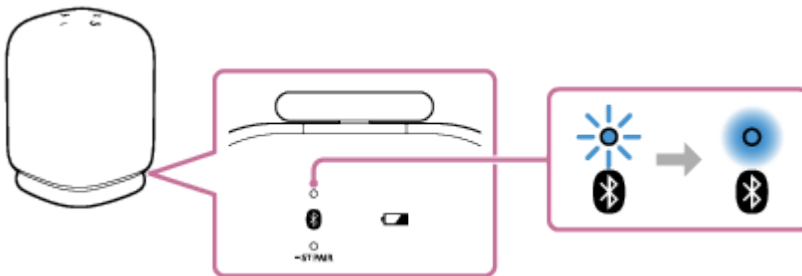

#### Wanneer de Stereo Pair-functie wordt gebruikt

Maak verbinding met de luidspreker waarvan de  (BLUETOOTH) aanduiding blauw knippert. In de volgende stappen en handelingen tijdens een hands-free gesprek kunt u een luidspreker bedienen die is verbonden met de smartphone of mobiele telefoon.

### 2 Bedien de smartphone of mobiele telefoon om iemand te bellen.

Wanneer u iemand belt, wordt de weergave gepauzeerd en zal de kiestoon worden weergegeven via de luidspreker.

Wanneer de gebelde persoon opneemt, kunt u in de microfoon (  ) van de luidspreker spreken.

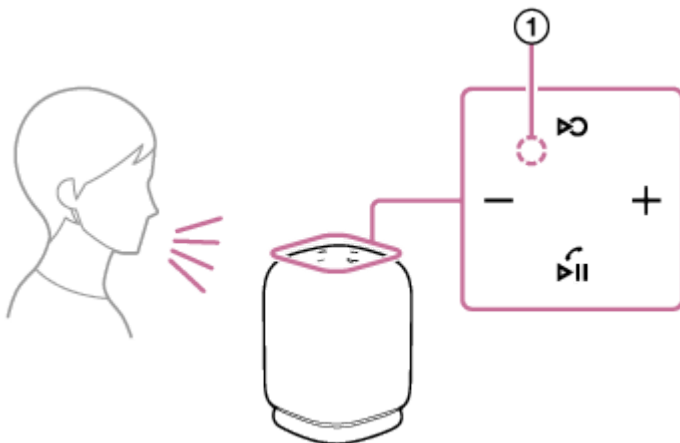

#### Als u geen kiestoon hoort via de luidspreker

De luidspreker is mogelijk niet verbonden met een smartphone of mobiele telefoon met HFP of HSP. Controleer de verbindingstatus op de smartphone of mobiele telefoon.

**3 Wanneer de telefoon gaat of er een telefoongesprek bezig is, kunt u het volume instellen met de -/+ (volume) toetsen op de luidspreker of op de smartphone of mobiele telefoon zelf.**

Wanneer u op de -/+ (volume) toetsen van de luidspreker drukt of het volume instelt op de smartphone of mobiele telefoon zelf, zal de statusaanduiding één keer of 3 keer knipperen.

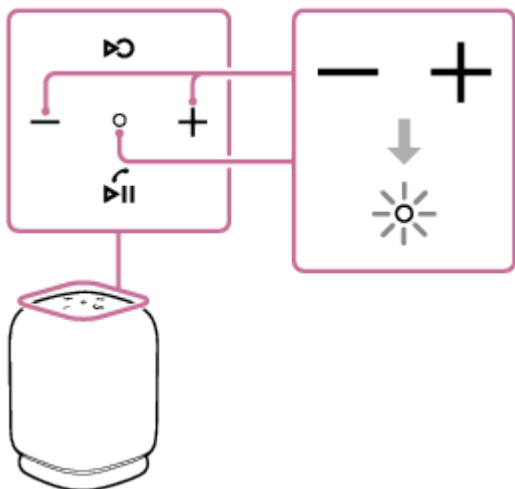

**4 Om een telefoongesprek te beëindigen moet u op de ▶|| (weergave)/ 📞 (bellen) toets drukken.**

Als u naar muziek aan het luisteren was voor het telefoongesprek, zal de weergave worden hervat wanneer het telefoongesprek wordt beëindigd. Als u een telefoongesprek beëindigt door een bediening op de smartphone of mobiele telefoon, zal de weergave ook worden hervat wanneer het telefoongesprek wordt beëindigd als u voor het gesprek naar muziek aan het luisteren was.

#### Hint

- Als de persoon die u belt uw stem niet of heel slecht kan horen, moet u dichterbij de luidspreker en meer in de microfoon spreken.
- Het volume van de muziekweergave en dat van telefoongesprekken wordt onafhankelijk van elkaar ingesteld op de luidspreker.

#### Opmerking

- Wanneer u de Stereo Pair-functie gebruikt, zal het geluid van het telefoongesprek alleen worden weergegeven door de luidspreker waarvan de 📶 (BLUETOOTH) aanduiding blauw oplicht.
- Afhankelijk van de smartphone of mobiele telefoon is het mogelijk dat de weergave niet gepauzeerd wordt wanneer er een telefoongesprek gemaakt wordt.
- Gebruik een smartphone of mobiele telefoon op tenminste 50 cm afstand van de luidspreker. Als de luidspreker en de smartphone of mobiele telefoon te dicht bij elkaar zijn, kan dit leiden tot ruis.

#### Verwant onderwerp

- [Koppelen en verbinding maken met BLUETOOTH-apparaten](#)
- [Afsluiten van de BLUETOOTH-verbinding \(na gebruik\)](#)
- [Er wordt een gesprek ontvangen](#)

Draadloze luidspreker  
LinkBuds Speaker

## Wat u kunt doen met de "Sony | Sound Connect"-app

Terwijl de smartphone, waarop de "Sony | Sound Connect"-app is geïnstalleerd, en de luidspreker zijn verbonden via een BLUETOOTH-verbinding, zijn de onderstaande handelingen beschikbaar.

### Handelingen die kunnen worden uitgevoerd op een luidspreker met de "Sony | Sound Connect"-app

- De luidsprekersoftware bijwerken
- Het meldingsgeluid en de spraakbegeleiding inschakelen/uitschakelen
- De Quick Access-instellingen specificeren
- De koppelingen naar services activeren/deactiveren (Servicelink)
- De Bluetooth-verbindingskwaliteit (Voorkeur voor geluidskwaliteit/Voorkeur voor stabiele verbinding) selecteren
- De luidspreker uitschakelen
- De luidspreker in/uit de stand Batterijverzorging zetten
- De functie Bluetooth-stand-by standby activeren/deactiveren
- De Automatisch Uitschakelen-functie-instellingen specificeren
- Veranderen van de apparaten in een multipoint-verbinding
- Bekijken van de versie van de luidsprekersoftware
- Bekijken van de status van de BLUETOOTH-verbinding tussen de luidspreker en de smartphone
- Bekijken van de BLUETOOTH-verbindingscodec
- Bekijken van de status van de DSEE-functie
- De functie DSEE standby activeren/deactiveren
- Bekijken van het resterende vermogen van de oplaadbare batterij van de luidspreker
- De Equalizer-instellingen aanpassen
- Muziekweergave starten/pauzeren of overslaan naar het begin van het vorige/huidige/volgende nummer
- Het volume voor muziekweergave/telefoonoproepen aanpassen
- Naadloos weergeven met de gekoppelde hoofdtelefoon (Auto Switch)
- De Auto Play-instellingen specificeren
- Eenvoudig koppelen

- Wat u kunt doen met de "Sony | Sound Connect"-app hangt mede af van het verbonden apparaat. De technische gegevens en het ontwerp van de app kunnen zonder kennisgeving worden gewijzigd.

---

---

## Verwant onderwerp

- [Installeren van de app "Sony | Sound Connect"](#)
- [Software up-to-date houden \(voor comfortabel gebruik van de luidspreker\)](#)
- [Selecteren van de kwaliteit voor de muziekweergave via een BLUETOOTH-verbinding \(Codec\)](#)
- [Gebruiken van de Quick Access](#)
- [Geniet van naadloze weergave met de gekoppelde Sony-hoofdtelefoon \(Auto Switch\)](#)
- [De luidspreker tegelijkertijd verbinden met 2 BLUETOOTH-apparaten \(multipoint-verbinding\)](#)

5-060-905-51(1) Copyright 2024 Sony Corporation

Draadloze luidspreker  
LinkBuds Speaker

## Installeren van de app "Sony | Sound Connect"

---

- 1 Download de "Sony | Sound Connect"-app van de Google Play-store of de App Store en installeer de app op uw smartphone.



Sony Sound Connect 

- 2 Wanneer de installatie voltooid is, kunt u de app "Sony | Sound Connect" opstarten.
- 

### Verwant onderwerp

- [Wat u kunt doen met de "Sony | Sound Connect"-app](#)

Draadloze luidspreker  
LinkBuds Speaker

## Ondersteuningsinformatie openen vanuit de "Sony | Sound Connect"-app

---

U kunt de nieuwste ondersteuningsinformatie openen vanuit de "Sony | Sound Connect"-app.

- 1 Selecteer [Help] in het "Sony | Sound Connect"-appscherf om de ondersteuningspagina te openen.
- 2 Selecteer het gewenste item.

Draadloze luidspreker  
LinkBuds Speaker

## Software up-to-date houden (voor comfortabel gebruik van de luidspreker)

Door de nieuwste update toe te passen op de luidsprekersoftware met de "Sony | Sound Connect"-app, kunt u profiteren van nieuwe functies en problemen oplossen.

Houd de luidsprekersoftware up-to-date om de luidspreker te gebruiken.

Ga voor gedetailleerde informatie over de nieuwste updates voor de luidsprekersoftware en hoe u een update toepast naar de ondersteuningswebsite en bekijk de meldingen en relevante informatie.

Terwijl [Download software automatisch] is geactiveerd in de "Sony | Sound Connect"-app, worden updates automatisch gedownload en overgebracht naar de luidspreker.

U kunt ook updates van de luidsprekersoftware toepassen door de onderstaande procedure te volgen.

- 1 Download een update van de server naar uw smartphone waarop de "Sony | Sound Connect"-app is geïnstalleerd.**
- 2 Breng de update over van uw smartphone naar de luidspreker.**
- 3 Werk de luidsprekersoftware bij door de instructies op het scherm te volgen.**

### Opmerking

- Als er op de smartphone, die wordt gebruikt voor het downloaden en overbrengen van updates naar de luidspreker, andere BLUETOOTH-apparaten zijn aangesloten, moeten alle BLUETOOTH-apparaten uitgeschakeld blijven totdat het updateproces op de luidspreker is voltooid. Als de apparaten verbonden met de smartphone compatibel zijn met de Bluetooth Low Energy-norm (inclusief een draagbaar apparaat en een smartwatch), kan het updateproces van de luidsprekersoftware mislukken.
- Als het updateproces op de luidspreker niet wordt voltooid, doe dan het volgende en probeer het opnieuw.
  - Sluit op uw smartphone alle apps behalve de "Sony | Sound Connect"-app.
  - Laad de batterijen van de luidspreker en uw smartphone voldoende op voor het updateproces.
  - Breng de luidspreker en uw smartphone, die wordt gebruikt voor het downloaden en overbrengen van updates naar de luidspreker, zo dicht mogelijk bij elkaar.
  - Houd je smartphone tijdens het bijwerken uit de buurt van andere draadloze LAN- en/of BLUETOOTH-apparaten.
  - Haal uw smartphone uit de energiespaarstand\*. In de energiespaarstand laten sommige smartphones het updateproces niet voltooien, afhankelijk van de versie van het besturingssysteem.
- Door de luidsprekersoftware bij te werken, worden sommige Auto Play-instellingen teruggezet naar de standaardwaarden. Specificeer in een dergelijk geval de Auto Play-instellingen opnieuw met de "Sony | Sound Connect"-app.

\* De modusnaam varieert afhankelijk van de gebruikte smartphone.

### Verwant onderwerp

- [Wat u kunt doen met de "Sony | Sound Connect"-app](#)





Draadloze luidspreker  
LinkBuds Speaker

## Wat u kunt doen met partnerservices

Door instellingen te maken op de "Sony | Sound Connect"-app, kunt u de volgende services\* koppelen en gebruiken met de luidspreker.



\* Hierboven staan de services die beschikbaar zijn voor koppelen vanaf oktober 2024.

Raadpleeg de "Sony | Sound Connect"-app voor gedetailleerde informatie over de nieuwste services die beschikbaar zijn voor koppeling en gebruikerservaringen met de gekoppelde services.

- 1 Start de "Sony | Sound Connect"-app.
- 2 Maak in de "Sony | Sound Connect"-app instellingen voor elk van de services.

### Hint

- Door de services te ontkoppelen, worden sommige Auto Play-instellingen teruggezet naar de standaardwaarden. Specificeer in een dergelijk geval de Auto Play-instellingen opnieuw met de "Sony | Sound Connect"-app.

### Opmerking

- De services die kunnen worden gekoppeld verschillen in sommige landen en regio's.
- De technische gegevens van de service die kan worden gekoppeld zijn onderhevig aan wijzigingen zonder kennisgeving.
- De bijbehorende app moet worden geïnstalleerd.
- Voor details over Endel verwijzen we u naar de volgende URL.  
<https://endel.io/>
- Voor details over Servicelink verwijzen we u naar de volgende URL.  
[sony.net/servicelink](https://sony.net/servicelink)

### Verwant onderwerp

- [Installeren van de app "Sony | Sound Connect"](#)

Draadloze luidspreker  
LinkBuds Speaker

## Gebruiken van de spraakgestuurde assistentiefunctie (de Google™ app)

Met behulp van de Google app-functionaliteit die geleverd wordt op de Android smartphone, kunt u in de microfoon van de luidspreker spreken om de Android smartphone te bedienen.

Hieronder laten we zien hoe u de Google app kunt gebruiken.

### 1 Selecteer de Google app als [Assist App] bij [Assist & Voice input].

Selecteer op een Android smartphone [Settings] - [Apps & notifications] - [Advanced] - [Default apps] - [Assist & Voice input] en selecteer de Google app als [Assist App].

De bediening hierboven is slechts een voorbeeld. Raadpleeg voor details de handleiding van de Android smartphone.

Raadpleeg voor details over de Google-app de gebruiksaanwijzing of de ondersteuningswebsite van de Android-smartphone of de Google Play-storewebsite.

#### Opmerking

- Het is mogelijk dat u de nieuwste versie van de app nodig hebt.
- De Google app kan mogelijk niet worden ingeschakeld via de luidspreker, afhankelijk van de specificaties van de Android smartphone.

### 2 Verbind de luidspreker met de Android smartphone via een BLUETOOTH-verbinding.

### 3 Terwijl de luidspreker is verbonden met de Android smartphone via een BLUETOOTH-verbinding en de Android smartphone uit (standby) staat of muziek aan het afspelen is, moet u de (weergave) / (bellen) toets ongeveer 2 seconden lang ingedrukt houden.

De Google app wordt ingeschakeld en u zult het opstartsignaal horen.

### 4 Geef de Google app een opdracht via de microfoon van de luidspreker.

Raadpleeg voor details over de Google app, zoals welke apps kunnen werken met de Google app, de handleiding van de Android smartphone.

#### Opmerking

- De Google app kan niet worden ingeschakeld wanneer u "OK Google" zegt in de microfoon van de luidspreker, ook niet wanneer op de Android smartphone de instelling [OK Google] is ingeschakeld.

Draadloze luidspreker  
LinkBuds Speaker

## De functie stemassistent gebruiken (Siri)

Met behulp van de Siri-functie die geleverd wordt op de iPhone, kunt u in de microfoon van de luidspreker spreken om de iPhone te bedienen.

Hieronder laten we zien hoe u Siri kunt gebruiken.

### 1 Schakel Siri in.

Op de iPhone moet u [Settings] - [Siri & Search] selecteren en dan [Listen for "Hey Siri"] inschakelen. De bediening hierboven is slechts een voorbeeld. Raadpleeg voor details de gebruiksaanwijzing van de iPhone. Raadpleeg voor details over Siri de handleiding of de ondersteuningswebsite van de iPhone.

### 2 Verbind de luidspreker met de iPhone via een BLUETOOTH-verbinding.

### 3 Terwijl de luidspreker is verbonden met de iPhone via een BLUETOOTH-verbinding en de iPhone uit (standby) staat of muziek aan het afspelen is, moet u de (weergave)/ (bellen) toets ongeveer 2 seconden lang ingedrukt houden.

Siri wordt ingeschakeld en u zult het opstartsignaal horen.

### 4 Geef Siri een opdracht via de microfoon van de luidspreker.

Raadpleeg voor details over Siri, zoals welke apps kunnen werken met Siri, de gebruiksaanwijzing van de iPhone.

#### Opmerking

- Siri kan niet worden ingeschakeld wanneer u "Hey Siri" zegt in de microfoon van de luidspreker, ook niet wanneer op de iPhone de instelling [Listen for "Hey Siri"] is ingeschakeld.

## Over de aanduidingen

### Statusaanduiding

Gaat uit	De luidspreker wordt uitgeschakeld.
Licht op (wit)	De luidspreker wordt ingeschakeld.
Licht op (rood)	De luidspreker wordt uitgeschakeld. De functie BLUETOOTH-stand-by is geactiveerd.
Licht op (roze)	De luidspreker wordt uitgeschakeld. Een van de Auto Play is gepland om geactiveerd te worden en de luidspreker staat in de stand BLUETOOTH-stand-by.
Knippert (wit)	<ul style="list-style-type: none"> <li>Met elke druk op de <math>-/+</math> (volume) toetsen, knippert de aanduiding één keer.</li> <li>Wanneer u de <math>-/+</math> (volume) toetsen gebruikt en het volume is ingesteld op het laagste (0) of het hoogste (50 voor muziekweergave/15 voor telefoongesprekken) niveau, knippert de aanduiding 3 keer.</li> <li>Wanneer de <math>-</math> (volume) toets en de <math>+</math> (volume) toets tegelijkertijd worden ingedrukt en ongeveer 5 seconden lang ingedrukt worden gehouden en de Automatisch Uitschakelen-functie wordt uitgeschakeld, zal de aanduiding 3 keer knipperen.</li> <li>Wanneer de <math>-</math> (volume) toets en de <math>+</math> (volume) toets tegelijkertijd worden ingedrukt en ongeveer 5 seconden lang ingedrukt worden gehouden en de Automatisch Uitschakelen-functie wordt ingeschakeld, zal de aanduiding twee keer knipperen.</li> <li>Wanneer de luidspreker op het laadstation wordt geplaatst en het opladen van de batterij begint, knippert de aanduiding twee keer.</li> <li>Wanneer de Quick Access niet wordt geactiveerd of de  (Quick Access) toets is uitgeschakeld, knippert de aanduiding 3 keer.</li> <li>Wanneer de Stereo Pair-functie niet kan worden gebruikt vanwege de oude versie van de luidsprekersoftware, hoort u stembegeleiding (The Stereo Pair is not available. Please open the Sound Connect and update the speaker software. (De Stereo Pair is niet beschikbaar. Open de Sound Connect en werk de luidsprekersoftware bij.)) en knippert de aanduiding 3 keer. Werk de luidsprekersoftware bij.</li> </ul>
Knippert langzaam (wit)	<ul style="list-style-type: none"> <li>De luidspreker wacht om een BLUETOOTH-verbinding tot stand te brengen.</li> <li>De aanduiding begint te knipperen wanneer een van de functies met betrekking tot het weergeven van muziek (de Quick Access, de Auto Switch, de Auto Play, enz.) wordt geactiveerd en blijft knipperen totdat het weergeven van muziek begint.</li> <li>Een update wordt toegepast op de ingebouwde software.</li> </ul>
Knippert langzaam (oranje)	De ingebouwde batterij is minder dan 20% vol en moet worden opgeladen.

Knippert dubbel (oranje)	Er is een abnormale toestand gedetecteerd in de temperatuur van het binnenwerk, of in de ingebouwde oplaadbare batterij. Zet de luidspreker uit, koppel de USB-kabel los, wacht een poosje, en start de luidspreker dan opnieuw op. Zie voor details " <a href="#">Opmerkingen over het opladen</a> ".
Knippert 3 keer (oranje) en gaat dan uit	Als de aanduiding 3 keer knippert en de luidspreker uit gaat nadat u de luidspreker aan zet, is de ingebouwde batterij leeg en moet hij worden opgeladen.

## Laadaanduiding (oranje)

Gaat uit	De luidspreker is klaar met opladen.
Licht op	De luidspreker wordt opgeladen.
Knippert langzaam	De ingebouwde batterij is minder dan 20% vol en moet worden opgeladen.
Knippert twee keer	De luidspreker bevindt zich in het laadstation en het opladen van de batterij is begonnen.
Knippert 3 keer en gaat dan uit	Als de laadaanduiding 3 keer knippert en de luidspreker uit gaat nadat u de luidspreker aan zet, is de ingebouwde batterij leeg en moet hij worden opgeladen.

### Opmerking

- Zolang de luidspreker is aangesloten op een stopcontact met een USB-netstroomadapter (in de handel verkrijgbaar), kan de ingebouwde batterij van de luidspreker zichzelf opladen, ook wanneer de luidspreker is ingeschakeld. Afhankelijk van het gebruik van de luidspreker kan het echter lang duren voor het opladen voltooid is. We raden u aan de luidspreker uit te zetten voor u de batterij laat opladen.
- Afhankelijk van het type of de specificaties van de USB-netstroomadapter is het mogelijk dat wanneer u de luidspreker bij een hoog volume gebruikt, het resterende vermogen van de oplaadbare ingebouwde batterij afneemt, of dat de luidspreker uit gaat, ook als de luidspreker is aangesloten op een stopcontact met de USB-netstroomadapter. Dit duidt echter niet op een storing of defect. In een dergelijk geval moet u de luidspreker uit zetten en de batterij volledig laten opladen voor u de luidspreker weer gaat gebruiken.
- Als de omgevingstemperatuur zeer laag of zeer hoog is, zal de ingebouwde batterij om veiligheidsredenen stoppen met opladen. Het opladen kan ook worden gestopt als het te lang duurt. In een dergelijk geval moet u er eerst voor zorgen dat de omgevingstemperatuur zich bevindt binnen de grenzen voor de bedrijfstemperatuur, tussen 5 °C en 35 °C, waarna u de USB-kabel loskoppelt en dan weer aansluit zodat de batterij zich weer kan opladen.

## (BLUETOOTH) aanduiding (blauw)

Licht op	De luidspreker is verbonden met een BLUETOOTH-apparaat.
Dubbel knipperen	De luidspreker gaat in de koppelstand. 

Knippert langzaam	<p>De luidspreker wacht om een BLUETOOTH-verbinding tot stand te brengen.</p> 
-------------------	--

## ST PAIR (Stereo Pair) aanduiding (wit)

Knippert langzaam	De luidspreker wacht op een verbinding om de Stereo Pair-functie tot stand te brengen. De ST PAIR (Stereo Pair) aanduiding knippert wanneer de verbinding voor de Stereo Pair-functie mislukt.
Licht op	De Stereo Pair-functie wordt gebruikt op de luidspreker.

### Verwant onderwerp

- [Onderdelen en bedieningselementen](#)
- [Wat u kunt doen met de "Sony | Sound Connect"-app](#)

Draadloze luidspreker  
LinkBuds Speaker

## Vorzorgsmaatregelen

---

### Veiligheid

- Raadpleeg de Referentieids die wordt meegeleverd met de luidspreker.
- Het naamplaatje en belangrijke informatie over de veiligheid bevinden zich op de volgende locaties:
  - de onderkant van de luidspreker

### Installeren

- Om het risico op storingen zoveel mogelijk te elimineren, moet u de volgende locaties vermijden wanneer u deze luidspreker ergens neerzet of achterlaat.
  - Een plek die blootstaat aan hoge temperaturen, zoals in de directe zon, of onder sterke lampen, in de buurt van een warmtebron, of in een sauna
  - In een voertuig, met de ramen dicht (vooral in de zomer)
  - Een plek die blootstaat aan hete lucht, bijvoorbeeld van een haardroger
  - Een zeer stoffige plek
  - Een plek die blootstaat aan sterke trillingen
- Plaats deze luidspreker op een vlak en horizontaal oppervlak. Wanneer de luidspreker op een hellend oppervlak wordt geplaatst, kan deze omvallen of van het oppervlak af vallen als gevolg van de door de luidspreker zelf geproduceerde trillingen, wat kan leiden tot letsel, defecten, of verslechterde prestaties.
- Afhankelijk van de omstandigheden waaronder deze luidspreker ergens geplaatst wordt, kan deze omvallen of van het oppervlak af vallen. Laat geen waardevolle voorwerpen achter in de buurt van de luidspreker.
- Deze luidspreker is niet antimagnetisch. Houd voorwerpen die gevoelig zijn voor magnetisme (banden met opnamen, horloges, bankkaartjes en creditcards met magneetstrips enz.) uit de buurt van de luidspreker. Houd dit ook in gedachten wanneer u de luidspreker ergens heen draagt.

### Andere opmerkingen

- Bij plaatsing in een extreem warme of koude omgeving stopt de luidspreker om veiligheidsredenen met het opladen van de batterij. Wanneer de batterij gedurende langere tijd wordt opgeladen, kan de luidspreker ook het opladen van de batterij stoppen. Zorg er in dat geval voor dat de omgevingstemperatuur binnen het bedrijfstemperatuurbereik (5 °C - 35 °C) ligt, koppel de USB-kabel los en sluit deze aan, en laad de batterij opnieuw op.
- Als u deze luidspreker langere tijd achter elkaar gebruikt, kan de temperatuur van deze luidspreker hoger worden, maar dit duidt niet op een storing.
- Bij hoge temperaturen kan het laden stoppen of kan het volume dalen om de batterij te beschermen.
- Afhankelijk van het BLUETOOTH-apparaat dat verbonden is met de luidspreker, de communicatie-omstandigheden, of de gebruiksomgeving, is het mogelijk dat er ruis optreedt of dat de geluidswaergave wordt onderbroken.

- Ook als u de luidspreker langere tijd niet zult gebruiken, moet u de batterij elke 6 maanden een keer helemaal opladen om te zorgen dat de prestaties niet achteruit zullen gaan.
- Bij vragen of problemen met betrekking tot deze luidspreker die niet in deze handleiding aan bod komen, kunt u contact opnemen met een Sony-dealer bij u in de buurt.

5-060-905-51(1) Copyright 2024 Sony Corporation



Draadloze luidspreker  
LinkBuds Speaker

## Opmerkingen over het opladen

### Levensduur van de ingebouwde lithium-ionbatterij

- Ook als u de luidspreker langere tijd niet zult gebruiken, moet u de ingebouwde batterij elke 6 maanden een keer helemaal opladen om te zorgen dat de prestaties niet achteruit zullen gaan.
- Als de luidspreker langere tijd niet gebruikt wordt, is het mogelijk dat het langer duurt om de ingebouwde batterij op te laden.
- De oplaadbare, ingebouwde batterij heeft een beperkte levensduur. Naarmate de tijd verstrijkt en de ingebouwde batterij vaker wordt gebruikt, zal de capaciteit van de oplaadbare, ingebouwde batterij langzaam afnemen. Wanneer u merkt dat de tijd die de ingebouwde batterij gebruikt kan worden aanmerkelijk korter is geworden alhoewel de batterij volledig is opgeladen, moet u contact opnemen met uw dichtstbijzijnde Sony dealer.
- Wanneer u merkt dat de tijd dat de ingebouwde batterij kan worden gebruikt significant korter is geworden, kan dit betekenen dat de ingebouwde oplaadbare batterij aan het eind van zijn bruikbare levensduur gekomen is.
- De levensduur van de oplaadbare, ingebouwde batterij hangt mede af van het gebruik, de omgeving en de manier van bewaren.

### Let op

Wanneer de luidspreker een abnormale toestand detecteert in de temperatuur van het binnenwerk of in de ingebouwde oplaadbare batterij, zal de statusaanduiding (oranje) dubbel gaan knipperen.

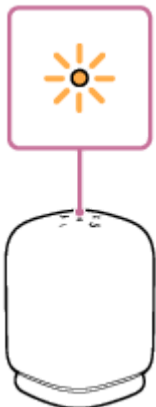

Wanneer er een abnormale toestand wordt gedetecteerd, moet u de USB-kabel loskoppelen, een poosje wachten, en dan de luidspreker opnieuw opstarten (door de  (aan/uit) toets ongeveer 10 seconden lang ingedrukt te houden). Als het probleem zich blijft voordoen, moet u contact opnemen met uw dichtstbijzijnde Sony dealer.

### Opmerking

- De oplaadtijd hangt mede af van de gebruiksomstandigheden van de ingebouwde batterij.
- Laad de luidspreker op bij een omgevingstemperatuur tussen 5 °C en 35 °C. Let op dat de omgevingstemperatuur kan dalen tot 5 °C of lager afhankelijk van het seizoen, bijvoorbeeld in de winter.
- De luidspreker wordt warm tijdens het opladen. Dit is geen defect.
- Vermijd blootstelling aan snelle temperatuursveranderingen, direct zonlicht, mist, zand, stof, of mechanische schokken. Laat de luidspreker ook in geen geval achter in een auto die in de zon geparkeerd staat.

- Zolang de luidspreker is aangesloten op een stopcontact met een USB-netstroomadapter (in de handel verkrijgbaar), kan de ingebouwde batterij van de luidspreker zichzelf opladen, ook wanneer de luidspreker is ingeschakeld. Het kan echter lang duren voor het opladen voltooid is, afhankelijk van hoe de luidspreker wordt gebruikt. We raden u aan de luidspreker uit te zetten voor u de batterij laat opladen.
- U kunt de ingebouwde batterij van de luidspreker opladen door de luidspreker aan te sluiten op een computer die voorzien is van een USB-oplaadaansluiting. Niet alle computers zijn echter getest op compatibiliteit voor deze procedure en de procedure is niet van toepassing op zelf gebouwde computers.
- In een zeer koude of hete omgeving zal het opladen om veiligheidsredenen stoppen. Als het opladen lang duurt, zal het opladen van de luidspreker ook worden gestopt. Om deze problemen op te lossen, moet u de USB-kabel loskoppelen van de luidspreker en vervolgens weer aansluiten bij een bedrijfstemperatuur tussen 5 °C en 35 °C.
- Bij hoge temperaturen kan het laden stoppen of kan het volume dalen om de batterij te beschermen.
- Opladen via een USB-hub kan alleen worden gegarandeerd wanneer u een USB-hub gebruikt met eigen stroomvoorziening die voorzien is van een logo waaruit blijkt dat de hub hiervoor geschikt is.
- Wanneer de luidspreker is aangesloten op een computer die niet is aangesloten op een stopcontact, zal de luidspreker het vermogen van de batterij van de computer verbruiken. Laat de computer niet langere tijd staan terwijl de luidspreker erop is aangesloten om te voorkomen dat de batterij van de computer leeg raakt.

---

## Verwant onderwerp

- [De luidspreker opladen](#)
- [De luidspreker opnieuw opstarten](#)

Draadloze luidspreker  
LinkBuds Speaker

## Over de ringdraagriem van de luidspreker

De aan de luidspreker bevestigde ringdraagriem is handig wanneer u de luidspreker draagt.

### De ringdraagriem verwijderen

1. Knijp de ringdraagriem vast met uw wijsvinger en duim.

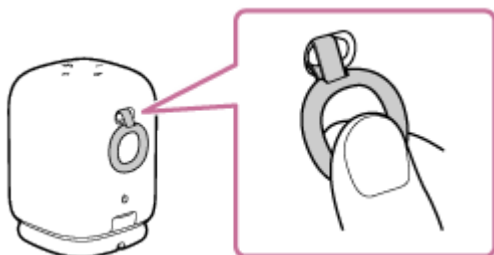

2. Draai de ringdraagriem linksom zodat de bevestigingslus ( ① ) over de draagriemclip glijdt en naar linksonder de clip verschuift.

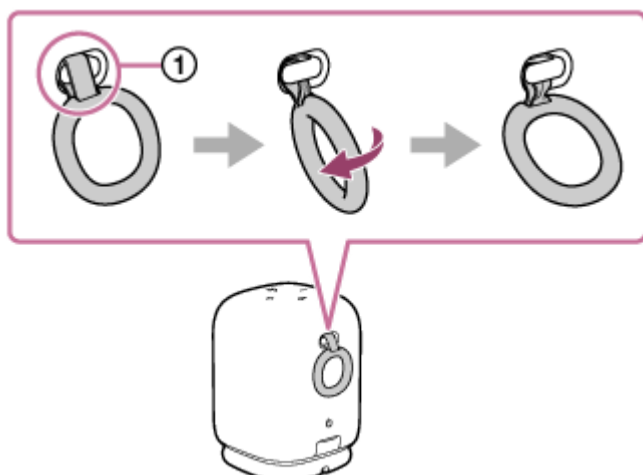

3. Trek de ringdraagriem krachtig naar rechts zodat de bevestigingslus onder de draagriemclip schuift en loskomt.

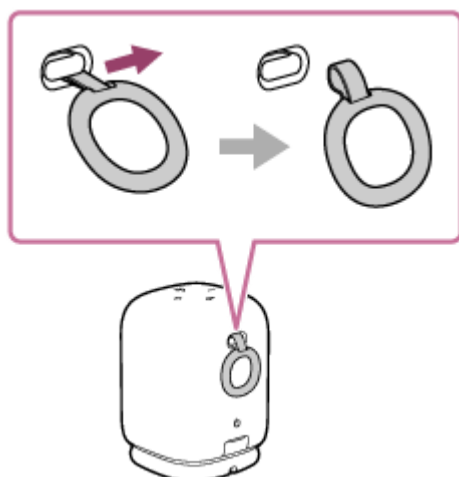

### De ringdraagriem bevestigen

1. Plaats de bevestigingslus van de ringdraagriem in de opening links van de draagriemclip en haak de lus over de clip.

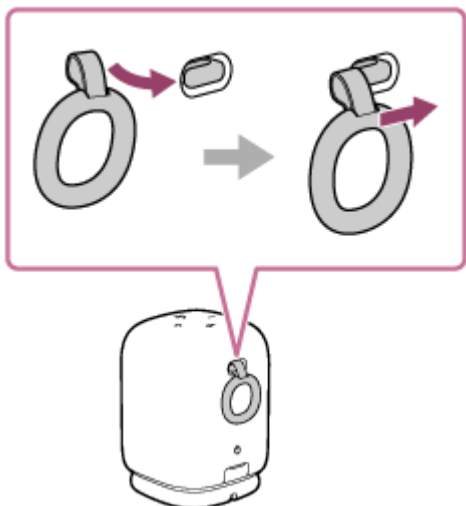

2. Trek de ringdraagriem naar rechts zodat de bevestigingslus stevig vastzit aan de draagriemclip.

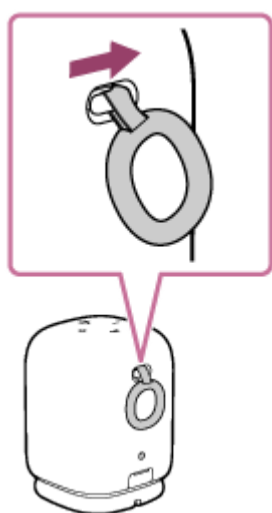

### Opmerking

- De ringdraagriem is ontworpen om de luidspreker binnenshuis te dragen. Trek niet hard aan de ringdraagriem en zwaai hem niet met geweld rond de luidspreker. Anders kan de ringdraagriem loskomen van de luidspreker waardoor deze valt.
- Gebruik geen andere draagriem dan de meegeleverde ringdraagriem.
- Gebruik de meegeleverde ringdraagriem niet met iets anders dan de luidspreker.

Draadloze luidspreker  
LinkBuds Speaker

## Opmerkingen over de waterbestendigheid

### Waterbestendigheid van de luidspreker

Als de afdekking goed is gesloten, is deze luidspreker waterbestendig conform IPX4<sup>\*1</sup>, een classificatie voor "bescherming tegen het binnendringen van water" zoals gedefinieerd door IEC 60529 "Beschermingsgraad van behuizingen (IP-code)<sup>\*2</sup>" voor elektrische apparatuur.

### Vloeistoffen waarvoor de waterbestendige prestaties van toepassing zijn

Van toepassing	zoet water, kraanwater
Niet van toepassing	andere vloeistoffen dan de bovenstaande (zeepwater, water met detergent of badproducten, shampoo, zwembadwater, water van een warmwaterbron, zout water enz.)

\*1 IPX4 equivalentie: De luidspreker behoudt zijn prestaties wanneer hij wordt blootgesteld aan waterstralen die vanuit alle richtingen gespetterd worden. Dit betekent dat er geen spoor van water zal worden gevonden binnenin de luidspreker na een test van 10 minuten waarbij water met 10 L/min wordt gespetterd van een afstand van 300 mm tot 500 mm uit elke richting.

\*2 De meegeleverde accessoires en de aansluiting van deze luidspreker (USB) zijn niet waterbestendig. Om het risico van brand of elektrische schokken te verlagen, mag u de luidspreker niet blootstellen aan water of druppels terwijl de aansluiting (USB) wordt gebruikt.

De waterbestendigheid van de luidspreker is gebaseerd op onze eigen metingen onder de omstandigheden die hier worden beschreven. Houd er rekening mee dat storingen ten gevolge van het binnendringen van water of stof door een foutief gebruik van de klant niet gedekt worden door de garantie.

### Waterbestendige prestaties behouden

Neem de voorzorgen hieronder zorgvuldig in acht om er zeker van te kunnen zijn dat u de luidspreker correct gebruikt.

- Deze luidspreker is niet ontworpen om bestand te zijn tegen water onder druk. Plaats de luidspreker niet in het water of direct onder stromend water uit de kraan om storingen te voorkomen.
- Giet nooit heet water op de luidspreker en blaas geen hete lucht van een haardroger of een ander apparaat rechtstreeks naar de luidspreker. Gebruik de luidspreker ook niet op plekken die blootstaan aan hoge temperaturen, zoals in een sauna of in de buurt van een warmtebron.
- Spring voorzichtig om met de afdekking ( ① ). De afdekking is erg belangrijk voor de waterbestendige prestaties. Zorg ervoor dat de afdekking altijd volledig gesloten is als u de luidspreker gebruikt. Wanneer u de afdekking sluit, moet u erop letten dat er geen vreemde materie kan binnendringen. Als de afdekking niet volledig gesloten is, kan de prestatie betreffende waterbestendigheid achteruitgaan en kan de luidspreker defect raken doordat er water of stofdeeltjes binnendringen in de luidspreker.

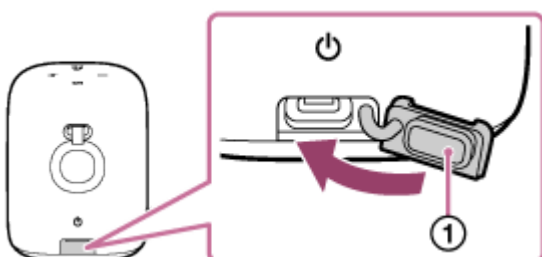



Draadloze luidspreker  
LinkBuds Speaker

## Verzorging van de luidspreker

Hoewel er op het stoffen gedeelte van de luidspreker een waterafstotende behandeling is aangebracht, kunt u de luidspreker comfortabeler en langduriger gebruiken als u de onderstaande onderhoudsprocedure volgt.

- Als het oppervlak vuil wordt, veegt u het oppervlak af met een zachte, droge doek of een doek die met water of lauw water is bevochtigd en goed is uitgewrongen. Afhankelijk van het type vuil is het wellicht niet mogelijk om het te verwijderen.
- Als u de luidspreker nat laat, kan er kalk of schimmel ontstaan, waardoor de luidspreker verontreinigd raakt. Nadat u de luidspreker in natte omstandigheden hebt gebruikt, raden wij u aan alle oppervlakken van de luidspreker af te vegen en de luidspreker op een goed geventileerde plaats te laten drogen.
- De geluidskwaliteit kan veranderen wanneer er water binnendringt in het luidsprekergedeelte of de passieve radiator ( ① ) van de luidspreker. Dit is geen storing. Veeg het vocht van het oppervlak en leg de luidspreker op een zachte, droge doek om het water dat in de luidspreker binnengedrongen is te verwijderen. Laat de luidspreker vervolgens drogen op een geventileerde plaats tot al het vocht verdwenen is.

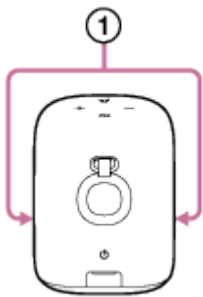

### Opmerking

- Als het oppervlak van de luidspreker vuil wordt, gebruik dan geen schoonmaakmiddel, verfverdunder, wasbenzine, alcohol enz. om de luidspreker schoon te maken, want dergelijke producten zullen de waterafstotende functie aantasten van het stoffen gedeelte van de luidspreker.
- Vooral in koude gebieden moet u de luidspreker na gebruik zorgvuldig afdrogen. Als u vocht aan het oppervlak laat zitten, kan de luidspreker bevriezen en storingen vertonen.
- Als er zandkorrels enz. binnendringen in het stoffen gedeelte of andere onderdelen van de luidspreker, moet u deze voorzichtig verwijderen. Gebruik echter nooit een stofzuiger enz. op de luidspreker. Dit kan schade veroorzaken aan het luidsprekergedeelte of aan andere onderdelen van de luidspreker.

Draadloze luidspreker  
LinkBuds Speaker

## Over BLUETOOTH draadloze technologie

De draadloze BLUETOOTH-technologie is een draadloze technologie voor gebruik over korte afstanden die communicatie mogelijk maakt tussen digitale apparaten, zoals smartphones en computers.

### BLUETOOTH-communicatiesystemen en -profielen

Een BLUETOOTH-profiel is een set functies die gestandaardiseerd zijn voor elke aparte karakteristiek van BLUETOOTH-apparaten. De luidspreker ondersteunt de volgende communicatiesystemen en profielen van de BLUETOOTH-norm.

Communicatiesysteem: BLUETOOTH Technische gegevens versie 5.2

Compatibel BLUETOOTH-profiel:

- A2DP (Advanced Audio Distribution Profile): Maakt overdracht en ontvangst van muziek materiaal met hoge kwaliteit mogelijk.
- AVRCP (Audio Video Remote Control Profile): Maakt het mogelijk om het volume in te stellen en muziek te starten/pauzeren en naar het begin van het volgende/huidige nummer te springen.
- HSP (Headset Profile)\*: Maakt het mogelijk te telefoneren en een smartphone of mobiele telefoon te bedienen.
- HFP (Hands-free Profile)\*: Maakt het mogelijk handsfree te telefoneren en een smartphone of mobiele telefoon te bedienen.

\* Als de smartphone of mobiele telefoon met de BLUETOOTH-functie zowel HFP als HSP ondersteunt, moet u HFP (Hands-free Profile) gebruiken.

### Maximaal communicatiebereik

Gebruik de BLUETOOTH draadloze technologie tussen de luidspreker en een apparaat die zich binnen een afstand van ongeveer 30 m van elkaar bevinden.

Het maximale communicatiebereik kan afnemen onder de volgende omstandigheden.

- Er bevindt zich een obstakel zoals een persoon, metaal, of een wand tussen de luidspreker en het BLUETOOTH-apparaat.
- Er wordt een draadloos LAN-apparaat gebruikt in de buurt van de luidspreker.
- Er wordt een magnetron gebruikt in de buurt van de luidspreker.
- Er wordt een apparaat dat elektromagnetische straling genereert gebruikt in de buurt van de luidspreker.

### Frequentieband

2,4 GHz band (2,400 0 GHz - 2,483 5 GHz)

### Corresponderende content-beveiliging

SCMS-T

### Overdrachtsbereik (A2DP)

20 Hz - 20 000 Hz (Bemonsteringsfrequentie 44,1 kHz)

### Interferentie veroorzaakt door andere apparatuur

Omdat BLUETOOTH-apparaten en een draadloos LAN (IEEE802.11ax/b/g/n) gebruik kunnen maken van dezelfde frequentie (2,4 GHz), kan er microgolfstoring ontstaan, wat kan resulteren in slechtere communicatiesnelheden, ruis, of een verbroken verbinding als de luidspreker wordt gebruikt in de buurt van een draadloos LAN-apparaat.



## Interferentie van andere apparatuur veroorzaakt door dit toestel

Microgolven van een BLUETOOTH-apparaat kunnen invloed hebben op de werking van elektronische medische apparatuur. Zet zowel deze luidspreker als andere BLUETOOTH-apparaten uit op de volgende locaties, omdat ze tot ongevallen zouden kunnen leiden:

- in ziekenhuizen, bij gereserveerde zitplaatsen in treinen, op plaatsen waar ontvlambaar gas aanwezig is, in de buurt van automatische deuren of brandalarmen.

### Opmerking

- Afhankelijk van de netwerkomgeving is het mogelijk dat er onderbrekingen optreden in transmissies met een hoge bitsnelheid.
- Om de BLUETOOTH-functie te kunnen gebruiken, moet het BLUETOOTH-apparaat waarmee u verbinding wilt maken hetzelfde profiel gebruiken als de luidspreker. We wijzen u er echter op dat ook als hetzelfde profiel staat aangegeven, apparaten kunnen verschillen in de daadwerkelijke functies daarvan, afhankelijk van hun eigen specificaties.
- Vanwege de karakteristieken van de BLUETOOTH draadloze technologie, treedt er een kleine vertraging op in de weergave door de luidspreker ten opzichte van het BLUETOOTH-apparaat terwijl u praat via de telefoon of naar muziek luistert.
- De luidspreker ondersteunt beveiligingsfuncties die voldoen aan de BLUETOOTH-normen om zorg te dragen voor een veilige verbinding bij gebruik van BLUETOOTH draadloze technologie, maar afhankelijk van de instelling is het mogelijk dat de beveiliging niet voldoende is voor uw doeleinden. Wees daarom voorzichtig wanneer u communiceert via BLUETOOTH draadloze technologie.
- Wij aanvaarden geen enkele aansprakelijkheid voor het eventuele uitlekken van informatie gedurende communicatie via BLUETOOTH.
- Een apparaat met een BLUETOOTH-functie moet voldoen aan de BLUETOOTH-normen zoals vastgesteld door Bluetooth SIG, Inc. en moet als zodanig geautoriseerd zijn. Ook als het verbonden apparaat voldoet aan de hierboven vermelde BLUETOOTH-normen, dan nog is het mogelijk dat er geen verbinding kan worden gemaakt met bepaalde apparaten, of dat bepaalde apparaten niet correct werken, afhankelijk van de kenmerken of de specificaties van het apparaat in kwestie.
- Afhankelijk van het BLUETOOTH-apparaat dat verbonden is met de luidspreker, de communicatie-omstandigheden, of de gebruiksomgeving, is het mogelijk dat er ruis optreedt of dat de geluidswaergave wordt onderbroken.
- Een apparaat met een ingebouwde radio of tuner kan niet worden verbonden met de luidspreker via een BLUETOOTH-verbinding omdat dit kan leiden tot ruis in de ontvangst.
- Zet de luidspreker verder van een tv, radio of tuner enz. omdat dit kan leiden tot ruis in de ontvangst.

Draadloze luidspreker  
LinkBuds Speaker

## Licenties

---

- Dit product bevat software die door Sony wordt gebruikt in het kader van een licentieovereenkomst met de eigenaar van het overeenstemmende auteursrecht. Wij worden door de eigenaar van het auteursrecht voor deze software verplicht de inhoud van deze overeenkomst vrij te geven aan onze klanten. Open de volgende URL en lees de inhoud van de licentie.  
<https://rd1.sony.net/help/speaker/sl/24/>
- Het gebruik van de Made for Apple-badge betekent dat een accessoire ontworpen is om specifiek aangesloten te worden met het/de Apple-product(en) dat/die geïdentificeerd is/zijn in de badge, en gecertificeerd is door de ontwerper om te beantwoorden aan de prestatienormen van Apple. Apple is niet verantwoordelijk voor de werking van dit apparaat of naleving van veiligheidseisen en wettelijke standaarden.
- Netwerkdiensten, inhoud en (het besturingssysteem en) de software van dit product kunnen onderhevig zijn aan individuele voorwaarden, ze kunnen op elk willekeurig moment worden gewijzigd, onderbroken of beëindigd en het is mogelijk dat ze alleen beschikbaar zijn tegen betaling, registratie en/of het doorgeven van creditcardgegevens.

Draadloze luidspreker  
LinkBuds Speaker

## Handelsmerken

---

- Google, Android en Google Play zijn handelsmerken van Google LLC.
- Apple, het Apple-logo, iPhone, iPod, iPod touch, Mac, macOS en Siri zijn merken van Apple Inc., geregistreerd in de VS en andere landen en regio's.
- App Store is een dienstmerk van Apple Inc., geregistreerd in de VS en andere landen en regio's.
- IOS is een handelsmerk of geregistreerd handelsmerk van Cisco in de VS en andere landen en wordt gebruikt onder licentie.
- Microsoft en Windows zijn geregistreerde merken of merken van Microsoft Corporation in de Verenigde Staten en/of andere landen.
- Het BLUETOOTH®-woordmerk en de BLUETOOTH®-logo's zijn geregistreerde handelsmerken in eigendom van Bluetooth SIG, Inc. en elk gebruik van deze merken door Sony Group Corporation en haar dochterondernemingen gebeurt onder licentie.
- USB Type-C® en USB-C® zijn geregistreerde handelsmerken van USB Implementers Forum.

Alle andere handelsmerken en gedeponeerde handelsmerken zijn handelsmerken of gedeponeerde handelsmerken van hun respectieve eigenaars. In deze handleiding worden de symbolen <sup>TM</sup> en ® niet weergegeven.

Draadloze luidspreker  
LinkBuds Speaker

## Problemen oplossen

---

Als de luidspreker niet werkt als verwacht, kunt u de volgende stappen proberen om het probleem op te lossen.

**1. Laad de luidspreker op.**



**2. Start het aan te sluiten apparaat, zoals uw smartphone of computer, opnieuw op.**



**3. Ga naar de Sony-ondersteuningswebsite vanuit het menu van de "Sony | Sound Connect"-app om de oorzaak en de oplossing van het probleem te zoeken, of raadpleeg de onderstaande ondersteuningswebsite.**  
<https://www.sony.net/support/SRS-LS1/>



**4. Start de luidspreker opnieuw op.**



**5. Initialiseer de luidspreker.**



**6. Als de problemen zich blijven voordoen, moet u contact opnemen met uw dichtstbijzijnde Sony-dealer.**

---

### Verwant onderwerp

- [De luidspreker opladen](#)
- [De luidspreker opnieuw opstarten](#)
- [De luidspreker initialiseren](#)

Draadloze luidspreker  
LinkBuds Speaker

## De luidspreker opnieuw opstarten

Als bijvoorbeeld het volgende gebeurt, moet u de  (aan/uit) toets ongeveer 10 seconden ingedrukt houden om de luidspreker opnieuw op te starten.

- U kunt de luidspreker niet bedienen nadat u hem aan hebt gezet.
- U kunt de luidspreker niet bedienen nadat u koppelingsproblemen hebt opgelost.

De luidspreker wordt uitgeschakeld tijdens het opnieuw opstarten en vervolgens opnieuw ingeschakeld wanneer de procedure voltooid is.

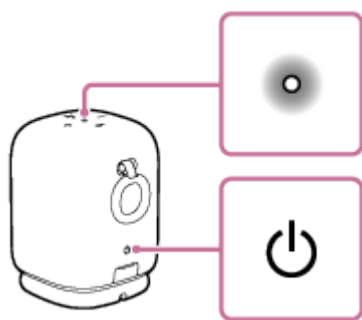

### Opmerking

- Door de luidspreker opnieuw op te starten, wordt de koppelingsinformatie niet gewist. De koppelingsinformatie wordt echter bewaard op de luidspreker wanneer de luidspreker wordt uitgeschakeld. Nadat de luidspreker is gekoppeld met een ander apparaat, moet u de luidspreker uitschakelen en vervolgens weer inschakelen, om daarna de luidspreker opnieuw op te starten.
- Als u de luidspreker opnieuw start, kunnen de volume-, functie- of geluidsinstellingen van de luidspreker worden gewijzigd of kunnen sommige Auto Play-instellingen worden hersteld naar de standaardwaarden. Gebruik de "Sony | Sound Connect"-app om alle Auto Play-instellingen opnieuw te specificeren.

Draadloze luidspreker  
LinkBuds Speaker

## De luidspreker initialiseren

Als de luidspreker niet goed werkt nadat u hem hebt opgestart, kunt u de luidspreker initialiseren om hem terug te zetten op de standaardinstellingen.

Houd terwijl de luidspreker aan staat de – (volume) toets en de  (Quick Access) toets ingedrukt tot de luidspreker uit gaat (minstens 5 seconden).

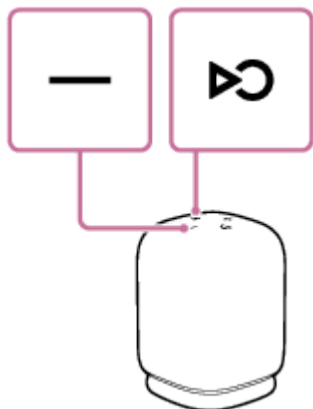

De luidspreker is geïnitieerd. Instellingen zoals het volume, enz. zijn nu teruggezet op de standaardinstellingen en alle koppelingsinformatie is verwijderd.

### Opmerking

- De luidspreker kan niet worden geïnitieerd terwijl de stroom is uitgeschakeld.

### Verwant onderwerp

- [Koppelen en verbinding maken met BLUETOOTH-apparaten](#)
- [Wat u kunt doen met de "Sony | Sound Connect"-app](#)
- [De luidspreker opnieuw opstarten](#)

Draadloze luidspreker  
LinkBuds Speaker

## Technische gegevens

---

### Draadloze luidspreker (YY7863E)

#### Luidsprekergedeelte

##### Luidspreker

Woofereenheid:

Ongeveer 48 mm × 56 mm (1)

Tweetereenheid:

Ongeveer 16 mm diameter (1)

##### Behuizingstype

Passief radiatormodel

#### BLUETOOTH-gedeelte

##### Frequentieband

2,4 GHz band (2,400 0 GHz - 2,483 5 GHz)

#### Microfoongedeelte

##### Type

Electret-condensator

##### Richtingsgevoeligheid

In alle richtingen

##### Effectief frequentiebereik

100 Hz - 7 000 Hz

#### Algemeen

##### Stroomverbruik\*

Ongeveer 7,5 W (terwijl de ingebouwde lithium-ionbatterij wordt opgeladen)

Wanneer de stand BLUETOOTH-stand-by is ingeschakeld: 0,3 W of minder

Wanneer de stand BLUETOOTH-stand-by is uitgeschakeld: 0,3 W of minder

#### Bedrijfstemperatuur

5 °C - 35 °C

#### Afmetingen (ongeveer) (b/h/d)

Inclusief uitstekende onderdelen en bedieningselementen

- Draadloze luidspreker:  
84 mm × 110 mm × 90 mm
- Draadloze luidspreker met het Laadstation:  
84 mm × 120 mm × 90 mm

#### Gewicht (ongeveer)

Inclusief batterij

- Draadloze luidspreker:

520 g

- Draadloze luidspreker met het Laadstation:  
590 g

\* Bij gebruik van een USB-netspanningsadapter die een uitgangsstroom van 1,5 A kan leveren.

#### Hint

- Voor de tijd die vereist is voor het opladen van de ingebouwde oplaadbare batterij en de levensduur van de ingebouwde batterij terwijl er audio wordt weergegeven van een BLUETOOTH-apparaat, zie "[De luidspreker opladen](#)".

### Compatibele iPhone/iPod-modellen

iPhone 15 Pro Max, iPhone 15 Pro, iPhone 15 Plus, iPhone 15, iPhone 14 Pro Max, iPhone 14 Pro, iPhone 14 Plus, iPhone 14, iPhone SE (3e generatie), iPhone 13 Pro Max, iPhone 13 Pro, iPhone 13, iPhone 13 mini, iPhone 12 Pro Max, iPhone 12 Pro, iPhone 12, iPhone 12 mini, iPhone SE (2e generatie), iPhone 11 Pro Max, iPhone 11 Pro, iPhone 11, iPhone XS Max, iPhone XS, iPhone XR, iPhone X, iPhone 8 Plus, iPhone 8, iPhone 7 Plus, iPhone 7, iPod touch (7e generatie)

(Vanaf november 2023)

#### Opmerking

- Ontwerp en technische gegevens kunnen zonder kennisgeving worden gewijzigd.
- Raadpleeg de Referentieguides die bij uw product is geleverd, welke technische gegevens kan bevatten die niet hierboven zijn vermeld.

5-060-905-51(1) Copyright 2024 Sony Corporation