

Trådlös högtalare
LinkBuds Speaker



Modell: YY7863E

Utförande och specifikationer kan ändras utan föregående meddelande.

Snabbstartsguide

Anslut till appen för ännu mer kul och större bekvämlighet

Det finns många användbara funktioner i din enhet.

Ladda ned "Sony | Sound Connect"-appen och utnyttja allting till max.

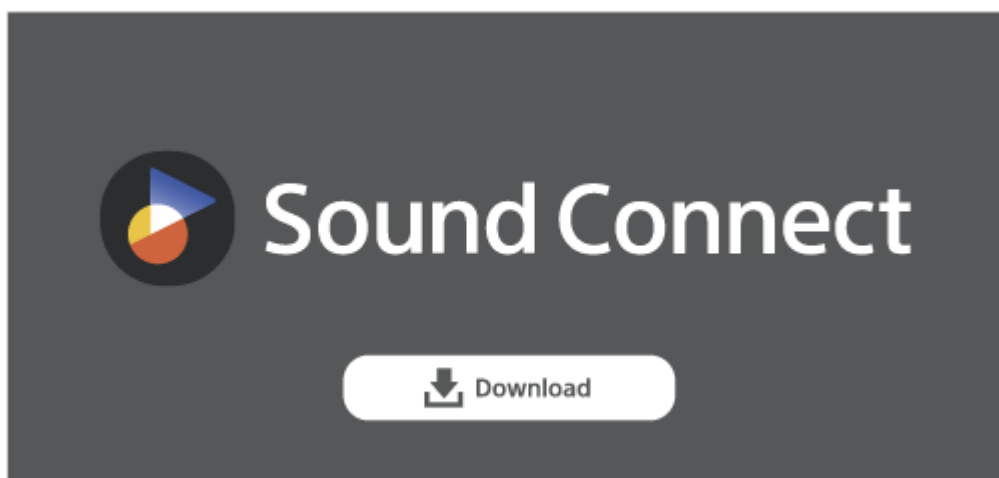



Vi börjar använda

Följ anvisningarna nedan för att börja spela musik efter att du har köpt högtalaren.



1 Slå på strömmen



Tryck på  (ström)-knappen. När du använder högtalaren för första gången efter inköpet går högtalaren automatiskt in i parkopplingsläge och  (BLUETOOTH)-indikatorn börjar dubbelblinka.

2 Ansluta till BLUETOOTH®-enheter



Följ anvisningarna i den nedladdade "Sony | Sound Connect"-appen för att upprätta en BLUETOOTH-anslutning mellan högtalaren och din smartmobil eller iPhone. När en BLUETOOTH-anslutning är upprättad hör du meddelandeljudet från högtalaren och  (BLUETOOTH)-indikatorn ändras från att blinka till att lysa stadigt.

3 Lyssna på musik



Starta uppspelningen på en BLUETOOTH-enhet.

Relaterad information

[Använda Quick Access](#)

[Njuta av sömlös uppspelning med länkade Sony-hörlurar \(Auto Switch\)](#)

SRS-LS1

Komma igång

[Delar och kontroller](#)

Strömkälla/laddning

- [Ladda högtalaren](#)
- [Slå på strömmen](#)
- [Stänga av strömmen](#)
- [Använda BLUETOOTH-standbyfunktionen \(automatiskt strömpåslag\)](#)
- [Automatisk Avstängning \(strömspar\)-funktion](#)

Göra anslutningar

BLUETOOTH-enhet

[Hur man gör trådlösa anslutningar till BLUETOOTH-enheter](#)

[Ansluta enkelt till BLUETOOTH-enheter med "Sony | Sound Connect"-appen via en BLUETOOTH-anslutning](#)

[Parkoppling och anslutning med BLUETOOTH-enheter](#)

[Ansluta till en dator via en BLUETOOTH-anslutning \(Windows®\)](#)

[Ansluta med en dator via en BLUETOOTH-anslutning \(Mac\)](#)

Flerpunktsanslutning

[Ansluta högtalaren samtidigt till 2 BLUETOOTH-enheter \(flerpunktsanslutning\)](#)

Lyssna på musik

BLUETOOTH-enhet

[Lyssna på musik från en enhet via en BLUETOOTH-anslutning](#)

[Välja kvalitet för musikuppspelning via en BLUETOOTH-anslutning \(codec\)](#)

[Codecs som stöds](#)

[Avsluta BLUETOOTH-anslutningen \(efter användning\)](#)

Använda Quick Access

[Njuta av sömlös uppspelning med länkade Sony-hörlurar \(Auto Switch\)](#)

Funktionen Stereopar

[Lyssna på musik trådlöst med 2 högtalare \(funktionen Stereopar\)](#)

[Avsluta funktionen Stereopar](#)

Telefonsamtal

[Ringa ett videosamtal på en dator](#)

[Ta emot ett samtal](#)

[Ringa ett samtal](#)

Använda apparna

[Vad du kan göra med "Sony | Sound Connect"-appen](#)

[Installera "Sony | Sound Connect"-appen](#)

[Tillgång till supportinformation från "Sony | Sound Connect"-appen](#)

[Hålla programvaran uppdaterad \(för bekväm högtalaranvändning\)](#)

Vad du kan göra med partnertjänsterna

[Vad du kan göra med partnertjänsterna](#)

Använda rösthjälpsfunktionen

[Använda rösthjälpsfunktionen \(Google™-appen\)](#)

[Använda rösthjälpsfunktionen \(Siri\)](#)

Information

[Om indikatorerna](#)

Anmärkingar om användning

- [Försiktighetsanvisningar](#)
- [Anmärkingar om laddning](#)
- [Angående ringens rem på högtalaren](#)
- [Anmärkning gällande vattenbeständig funktion](#)
- [Ta hand om högtalaren](#)
- [Om trådlös BLUETOOTH-teknik](#)
- [Licenser](#)
- [Varumärken](#)

Felsökning

[Felsökning](#)

Återställning

- [Starta om högtalaren](#)
- [Initiera högtalaren](#)

Tekniska data

[Tekniska data](#)

Trådlös högtalare
LinkBuds Speaker

Delar och kontroller

Högtalarens ovansida och baksida

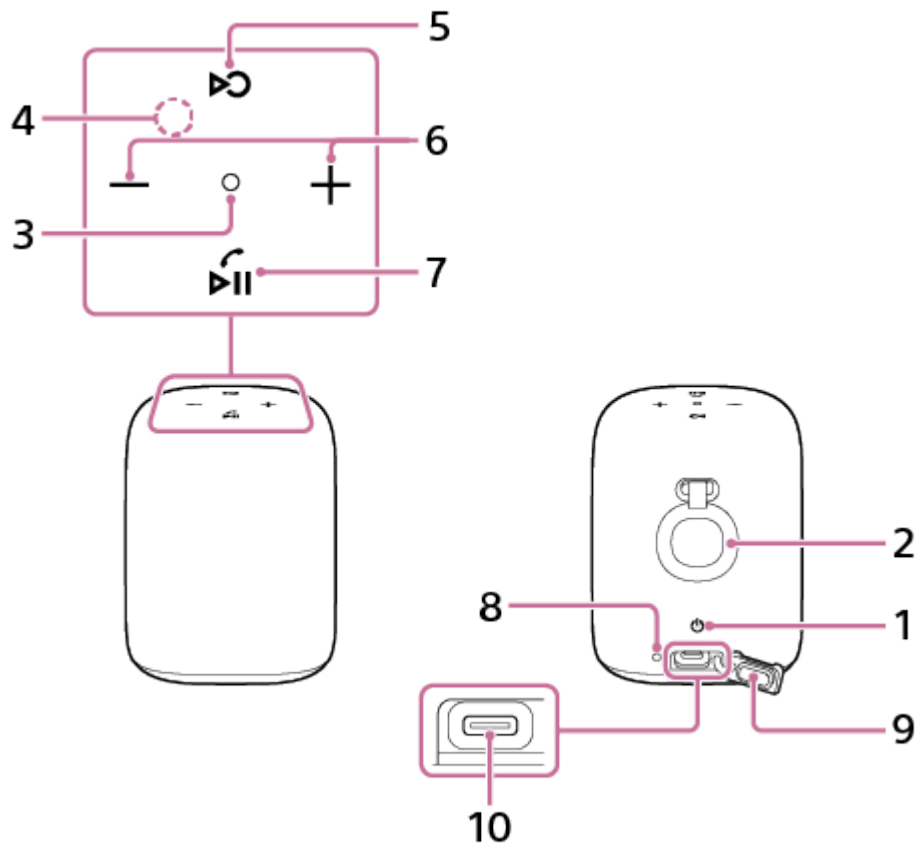

1. ⏻ (ström)-knapp
2. Ringens rem
3. Statusindikator
4. Mikrofon
5. ⏪ (Quick Access)-knapp
6. Knapparna -/+ (volym)
7. Knappen ▶|| (uppspelning)/knappen ☎ (samtal)
8. Laddningsindikator
9. Lock
10. DC-ingångsport (USB Type-C®)*

* Denna port är inte kompatibel med musikuppspelning.

Högtalarens undersida

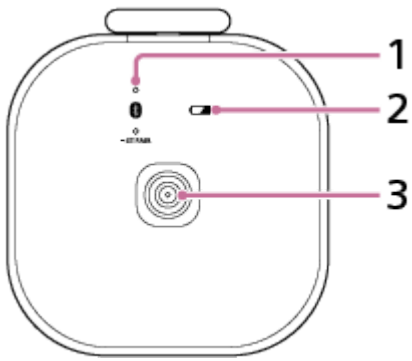

1. (BLUETOOTH)-knapp med indikator/ ST PAIR (Stereopar)-knapp med indikator
2. (batteri)-knapp
3. Laddningsanslutning

Laddningshållarens ovansida och undersida

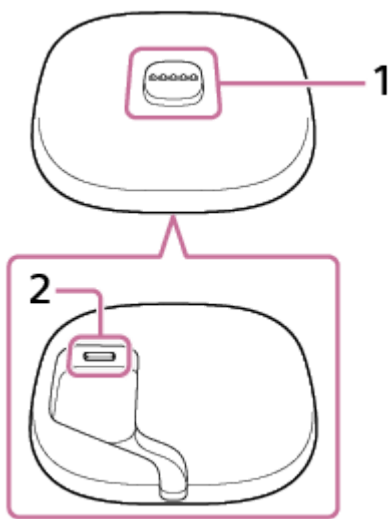

1. Laddningsanslutning
2. DC-ingångsport (USB Type-C)

Relaterade avsnitt

- [Om indikatorerna](#)

Trådlös högtalare
LinkBuds Speaker

Ladda högtalaren

Högtalaren kan strömförsörjas från ett nätuttag via laddningshållaren, på vilken högtalaren placeras, eller från högtalarens uppladdningsbara inbyggda batteri.

När högtalaren används för första gången, se till att ladda det inbyggda batteriet i minst 1 timme innan högtalaren slås på.

Om det inbyggda batteriet laddas i förväg, kan du använda högtalaren med endast batteriström.

Tips

- För laddning av högtalarens inbyggda batteri är alternativet Batterivård-läge tillgängligt utöver den normala laddningsmetoden. Batterivård-läget begränsar den maximala laddningskapaciteten till ungefär 90% och gör att batteriets livslängd blir längre. Uppspelningstiden som är tillgänglig i Batterivård-läget är kortare än tiden som är tillgänglig när det inbyggda batteriet laddas med den normala laddningsmetoden. Vid inköpstillfället är högtalaren inte i Batterivård-läget.
- Högtalaren kan även sättas i/tas ur Batterivård-läget med "Sony | Sound Connect"-appen.

1 Anslut laddningshållaren till ett nätuttag.

Anslut ena änden på den medföljande USB Type-C-kabeln till DC-ingångsporten på laddningshållaren och den andra änden till en USB-nätadapter (finns i handeln), och anslut sedan USB-nätadaptern till ett nätuttag. Högtalaren stöder USB-nätadapterar som kan leverera en utgångsström på 3,0 A eller 1,5 A. När en USB-nätadapter med en utgångsström på 3,0 A för batteriladdning används, se till att använda en USB Type-C-kabel (som överensstämmer med USB-standarden) som har stöd för en utgångsström på 3,0 A. Den medföljande USB-kabeln stöder en utgångsström på upp till 1,5 A. Användning av andra enheter för batteriladdning kan inte garanteras att fungera. Laddningstiden kan också variera beroende på omgivningstemperaturen eller hur högtalaren används.

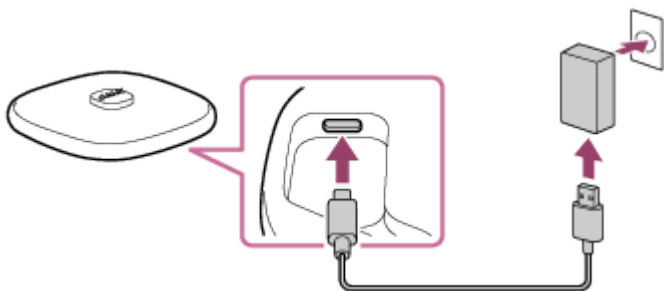

2 Placera högtalaren på laddningshållaren.

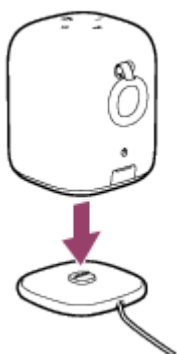

Högtalarens inbyggda batteri börjar laddas. Laddningsindikatorn på högtalaren lyser orange under laddning av batteriet.

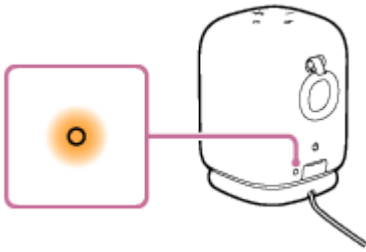

Den uppskattade laddningstiden varierar beroende på utmatningskapaciteten för den anslutna USB-nätadaptern (finns i handeln). Dessutom kan det ta längre tid än den nedan uppgivna laddningstiden beroende på typen av och specifikationerna för USB-nätadaptern och USB-kabeln. Laddningstiden kan också skilja sig från den nedan angivna tiden beroende på omgivningstemperaturen eller hur högtalaren används. Följande tid anges som en referens.

- När en kommersiellt tillgänglig USB-nätadapter som kan leverera en utgångsström på 1,5 A är ansluten tar det cirka 5 timmar* att ladda batteriet varefter laddningsindikatorn släcks.
- När en kommersiellt tillgänglig USB-nätadapter används, kontrollera att den kan leverera en utgångsström på 1,5 A eller mer. Du kan också använda en USB-nätadapter med en utgångsström på 500 mA eller mer och mindre än 1,5 A, men det kan mycket lång tid innan laddningen är klar. När du använder en sådan USB-nätadapter, rekommenderas det att du stänger av högtalaren innan batteriet laddas. Användning av en USB-nätadapter med en utgångsström på mindre än 500 mA för batteriladdning kan inte garanteras att fungera.

* Tiden som krävs för att det urladdade batteriet ska bli fulladdat (100%) när högtalaren är avstängd.

Kontrollera slutförd laddning

Om det inbyggda batteriet är fulladdat när du ansluter högtalaren till ett nätuttag med en USB-nätadapter (finns i handeln), tänds laddningsindikatorn i orange och släcks sedan efter ungefär 1 minut.

● Vid användning av Android™-smartmobil med Android 8.1 eller senare installerat

När högtalaren är ansluten till en Android-smartmobil via en HFP (Hands-free Profile) BLUETOOTH-anslutning, tryck på [Settings] - [Device connection] - [Bluetooth] på smartmobilen. Den återstående batterikraften för högtalaren visas tillsammans med den anslutna BLUETOOTH-enhetens namn. För detaljer, se bruksanvisningen som medföljde din Android-smartmobil.

Observera att den återstående batterikraften som visas på smartmobilen kan skilja sig från den faktiska återstående batterikraften för högtalaren. Betrakta denna information som en referens.

● När iPhone används

Medan högtalaren är ansluten till iPhone via en HFP (Hands-free Profile) BLUETOOTH-anslutning, visas den återstående batterikraften för högtalaren på widgetskärmen på iPhone. För detaljer, se bruksanvisningen som medföljde din iPhone.

Observera att den återstående batterikraften som visas på iPhone kan skilja sig från den faktiska återstående batterikraften för högtalaren. Betrakta denna information som en referens.

Kontrollera batterinivån för det uppladdningsbara inbyggda batteriet

Efter tryck på  (batteri)-knappen på högtalarens undersida och högtalaren slås på, hörs nedan listade röstvägledning från högtalaren i enlighet med det inbyggda batteriets återstående batterikraft.

81% - 100%: "Battery fully charged" (Batteri fulladdat)

81% - 90% (Batterivård-läge): "Battery Care Mode, Fully Charged, Battery About 90%" (Batterivård-läge, fulladdat, batteri cirka 90%)

61% - 80%: "Battery about 80%" (Batteri cirka 80%)

41% - 60%: "Battery about 60%" (Batteri cirka 60%)

21% - 40%: "Battery about 40%" (Batteri cirka 40%)

1% - 20%: "Battery about 20%" (Batteri cirka 20%)

Det inbyggda batteriets livslängd (när Batterivård-läget inte är aktiverat)

Medan en BLUETOOTH-anslutning är upprättad:

- Ca 25 timmar
 - Volymnivå: 23
- Ca 6 timmar
 - Volymnivå: 50 (MAX.)

Tid som krävs för laddning av det inbyggda uppladdningsbara batteriet (när Batterivård-läget inte är aktiverat)

- Ca 5 timmar^{*1 *2}
10 minuters laddning ger ungefär 70 minuters musikuppspelning.
(Volymnivå: 23)

^{*1} Tid som krävs för att ladda batteriet via USB-nätadaptern, som är ansluten till ett nätuttag, och vilken kan leverera en utgångsström på 1,5 A.

^{*2} Tid som krävs för att ladda ett helt urladdat batteri till fulladdad status (100%) när högtalaren är avstängd.

Driftstiden för det inbyggda batteriet ovan är uppmätt med vår angivna musikkälla.

Faktisk prestationstid kan variera från den angivna tiden beroende på volymen, låtar spelade, omgivande temperatur, och användningsförhållanden.

När det inbyggda batteriet börjar bli svagt

När röstvägledningen säger "Low Battery" (Svagt batteri) och laddningsindikatorn börjar blinka långsamt, håller det inbyggda batteriet på att bli svagt och behöver laddas. I detta läge kan det hända att högtalaren stängs av automatiskt. När den återstående batterikraften sjunker till en sådan nivå att högtalaren inte kan slås på, hör du röstvägledningen (Battery is empty. (Batteriet är tomt.)) och högtalaren stängs av automatiskt. Ladda i så fall högtalaren. Om laddningsindikatorn blinkar orange 3 gånger och högtalaren stängs av efter att du precis har slagit på högtalaren är det inbyggda batteriet tomt och behöver laddas.

Tips

- Du kan även ladda högtalarens inbyggda batteri när högtalaren inte är placerad på laddningshållaren genom att ansluta DC-ingångsporten på högtalaren till ett nätuttag med USB-kabeln.
Efter losskoppling av USB-kabeln från högtalaren när batteriladdningen är klar, se till att stänga locket ordentligt.
Locket är väldigt viktigt när det gäller enhetens vattenbeständighet.
- Du kan också ladda högtalarens inbyggda batteri genom att ansluta högtalaren till en dator som är utrustad med en USB-laddningsport. Men inte alla datorer har testats och funnits kompatibla med denna procedur och proceduren är inte tillämplig på hembyggda datorer.
- Så länge som högtalaren är ansluten till ett nätuttag med en USB-nätadapter (finns i handeln) eller till en dator som är utrustad med en USB-laddningsport, kan högtalarens inbyggda batteri laddas även medan musikuppspelning från högtalaren pågår. Men det kan dock ta en lång stund innan laddningen är slutförd beroende på hur högtalaren används. Det rekommenderas att du stänger av högtalaren innan batteriet laddas.

OBS!

- Beroende på typen av eller specifikationerna för USB-nätadaptern och om du använder högtalaren på hög volym, kan det hända att den återstående kraften i det uppladdningsbara inbyggda batteriet minskar eller att högtalaren kanske stängs av även medan högtalaren är ansluten till ett nätuttag med USB-nätadaptern. Detta är dock inte något fel. Om ett sådant fall inträffar, stäng av högtalaren och låt batteriet laddas innan du använder högtalaren.
- Högtalarens maximala uteffekt kan bli lägre när det inbyggda batteriet börjar laddas ur.
- I en extremt kall eller varm miljö avbryts laddningen av säkerhetsskäl. Om laddningen tar lång tid, resulterar även det i att laddningen av högtalaren avbryts. För att lösa dessa problem, koppla från USB-kabeln och anslut den sedan igen inom en användningstemperatur mellan 5 °C och 35 °C.

- Ladda inte högtalarens inbyggda batteri på platser där vatten kan stänka på den. De medföljande tillbehören och USB-porten är inte vattenbeständiga.
- Laddningshållaren är inte vattenbeständig. Innan du placerar högtalaren på laddningshållaren ska du noggrant torka bort alla vattendroppar från högtalartygorna.
- Även om du inte ska använda högtalaren under en längre tid, bör du ladda det inbyggda batteriet tillräckligt var 6:e månad för att behålla dess prestanda.
- När Android-smartmobilen är konfigurerad att använda endast A2DP (Advanced Audio Distribution Profile) för att upprätta BLUETOOTH-anslutningar, visas inte den återstående batterikraften för högtalaren på smartmobilen.
- Vid inköpstillfället är BLUETOOTH-standbyfunktionen aktiverad. När högtalaren strömförsörjs från det inbyggda uppladdningsbara batteriet och BLUETOOTH-standbyfunktion är aktiverad är strömförbrukningen högre jämfört med när BLUETOOTH-standbyfunktionen är inaktiverad.
- När det inbyggda uppladdningsbara batteriet slits ut kommer vissa av Auto Play-inställningarna att återställas till standardinställningarna. Du måste i så fall utföra Auto Play-inställningarna på nytt med hjälp av "Sony | Sound Connect"-appen.

Relaterade avsnitt

- [Slå på strömmen](#)
- [Använda BLUETOOTH-standbyfunktionen \(automatiskt strömpåslag\)](#)
- [Vad du kan göra med "Sony | Sound Connect"-appen](#)
- [Anmärkningar om laddning](#)

Trådlös högtalare
LinkBuds Speaker

Slå på strömmen

1 Tryck på (ström)-knappen.

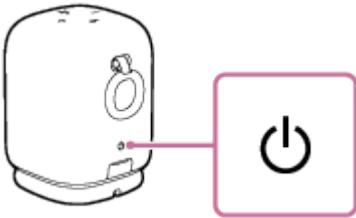

Du hör meddelandeljudet från högtalaren, statusindikatorn överst på högtalaren tänds i vitt och  (BLUETOOTH)-indikatorn underst på högtalaren börjar blinka blått långsamt.

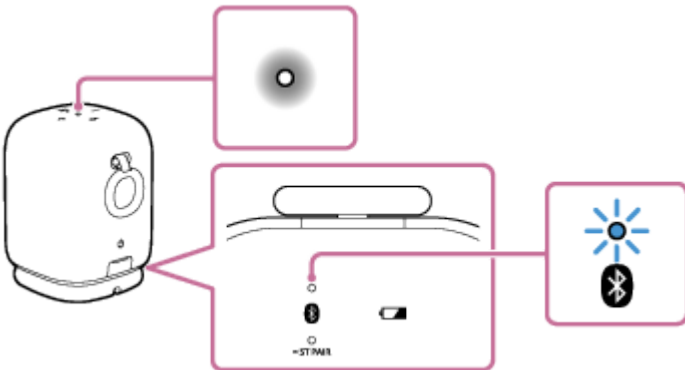

När högtalaren inte har någon information om koppling, till exempel när du använder BLUETOOTH-funktionen för första gången efter inköp, fortsätter  (BLUETOOTH)-indikatorn att dubbelblinka i blått.

OBS!

- Om laddningsindikatorn blinkar 3 gånger och högtalaren stängs av efter att du precis har slagit på den, är det uppladdningsbara inbyggda batteriet tomt. Ladda det inbyggda batteriet.
- När röstvägledningen spelar meddelandet "Low Battery" (Svagt batteri) och laddningsindikatorn blinkar långsamt, börjar det inbyggda batteriet bli svagt. Ladda i så fall högtalaren.
- När den återstående batterikraften sjunker till en sådan nivå att högtalaren inte kan slås på, hör du röstvägledningen (Battery is empty. (Batteriet är tomt.)) och högtalaren stängs av automatiskt. Ladda i så fall högtalaren.

Relaterade avsnitt

- [Ladda högtalaren](#)
- [Stänga av strömmen](#)

Trådlös högtalare
LinkBuds Speaker

Stänga av strömmen

1 Tryck på (ström)-knappen.

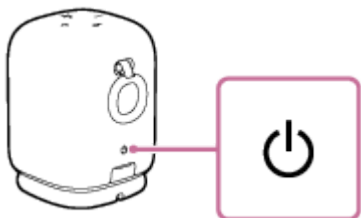

Du hör meddelandeljudet från högtalaren och statusindikatorn överst på högtalaren och  (BLUETOOTH)-indikatorn underst på högtalaren släcks.

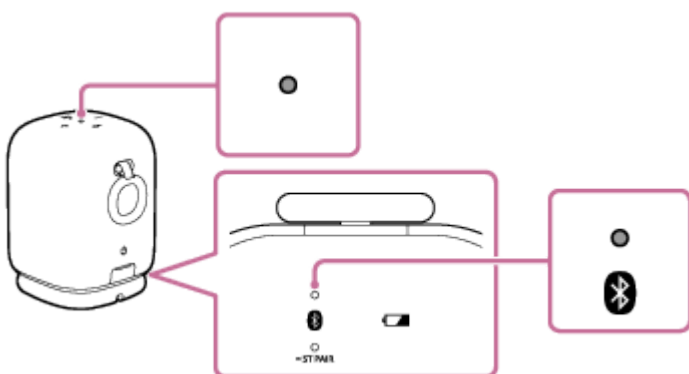

Tips

- När BLUETOOTH-standbyfunktionen är aktiv och högtalaren stängs av kommer högtalarens röda^{*1} statusindikator att tändas för att indikera att BLUETOOTH-standbyfunktionen är aktiv^{*2}.

^{*1} Statusindikatorn tänds i rosa om någon av Auto Play aktiveras.

^{*2} Vid inköpstillfället är BLUETOOTH-standbyfunktionen aktiverad.

Relaterade avsnitt

- [Använda BLUETOOTH-standbyfunktionen \(automatiskt strömpåslag\)](#)
- [Automatisk Avstängning \(ström-spar\)-funktion](#)

Trådlös högtalare
LinkBuds Speaker

Använda BLUETOOTH-standbyfunktionen (automatiskt strömpåslag)

När BLUETOOTH-standbyfunktionen är aktiverad, slås högtalaren på automatiskt när du manövrerar en BLUETOOTH-enhet, och BLUETOOTH-anslutningen upprättas.

Vid inköpstillfället är BLUETOOTH-standbyfunktionen aktiverad.

Koppla högtalaren med en BLUETOOTH-enhet i förväg. Om information om koppling inte är lagrad i högtalaren, som till exempel när högtalaren används för första gången efter inköp, kommer högtalaren inte att gå in i BLUETOOTH-standbyläget.

1 Slå på högtalaren.

Statusindikatorn tänds i vitt.

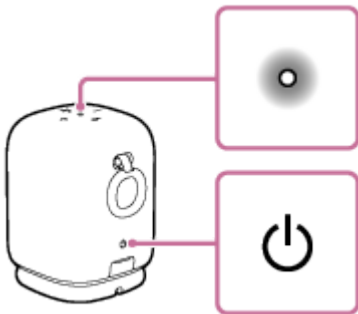

2 Starta "Sony | Sound Connect"-appen på din smartmobil.

3 Se till att du har markerat kryssrutan för [Bluetooth Standby].

Den markerade kryssrutan indikerar att BLUETOOTH-standbyfunktionen är aktiverad.

För att inaktivera BLUETOOTH-standbyfunktionen

I steg 3 ovan, klicka på kryssrutan för [Bluetooth Standby] för att avmarkera kryssrutan och inaktivera BLUETOOTH-standbyfunktionen.

Tips

- När BLUETOOTH-standbyfunktionen är aktiverad lyser statusindikatorn rött när högtalaren är avstängd.
- Auto Switch och Auto Play är inte tillgängliga när BLUETOOTH-standbyfunktionen är inaktiverad.

OBS!

- Vid inköpstillfället är BLUETOOTH-standbyfunktionen aktiverad. När högtalaren strömförsörjs från det inbyggda uppladdningsbara batteriet och BLUETOOTH-standbyfunktion är aktiverad är strömförbrukningen högre jämfört med när BLUETOOTH-standbyfunktionen är inaktiverad.

- [Ladda högtalaren](#)
- [Slå på strömmen](#)
- [Om indikatorerna](#)

5-060-905-71(1) Copyright 2024 Sony Corporation

Trådlös högtalare
LinkBuds Speaker

Automatisk Avstängning (strömspar)-funktion

I händelse av följande, kommer högtalaren att stängas av automatiskt efter 15 minuter för att spara på ström i det uppladdningsbara inbyggda batteriet.

Vid inköpstillfället är Automatisk Avstängning-funktionen påslagen.

- Ingen funktion används på högtalaren.
- Handsfree-funktionen för den anslutna smartmobilen eller mobiltelefonen är inaktiverad och smartmobilen eller mobiltelefonen spelar inte musik (ljud), och används inte heller på annat sätt. För närmare information hänvisar vi till bruksanvisningen som medföljde smartmobilen eller mobiltelefonen.
- Den anslutna BLUETOOTH-enheten spelar inte upp musik (ljud), och används inte heller.

Tips

- Du kan slå på eller stänga av Automatisk Avstängning-funktionen genom att använda "Sony | Sound Connect"-appen.

OBS!

- När Automatisk Avstängning-funktionen är inaktiverad stängs högtalaren inte av automatiskt om högtalaren inte används eller musik eller annat ljud inte spelas upp under en viss tidsperiod, vilket innebär att strömförbrukningen ökar.
- Medan högtalaren är ansluten till en Android-smartmobil eller en iPhone via en HFP (Hands-free Profile) BLUETOOTH-anslutning är Automatisk Avstängning-funktionen avstängd.
- Efter det att ljudkällan för musikuppspelning ändras från uppspelning via högtalare till hörlurar med Auto Switch, kommer nedkoppling av BLUETOOTH-anslutningen mellan högtalaren och smartmobilen automatiskt att stänga av högtalaren även om Automatisk Avstängning-funktionen är inaktiverad.

Slå på/stänga av Automatisk Avstängning-funktionen

- 1 Slå på högtalaren.
- 2 Tryck på och håll ned knappen – (volym) och knappen + (volym) samtidigt i cirka 5 sekunder.
 - När Automatisk Avstängning-funktionen stängs av blinkar statusindikatorn vitt 3 gånger.
 - När Automatisk Avstängning-funktionen slås på blinkar statusindikatorn vitt två gånger.

Relaterade avsnitt

- [Vad du kan göra med "Sony | Sound Connect"-appen](#)

Trådlös högtalare
LinkBuds Speaker

Hur man gör trådlösa anslutningar till BLUETOOTH-enheter

Du kan lyssna på musik och ringa samtal handsfree via högtalaren trådlöst genom att använda BLUETOOTH-funktionen på din BLUETOOTH-enhet.

Parkoppla

Koppling är den process som krävs för att ömsesidigt registrera informationen på BLUETOOTH-enheter som ska anslutas trådlöst.

För att koppla till en andra eller följande BLUETOOTH-enhet, utför följande kopplingsprocedur för varje enhet. Parkoppla högtalaren och enheten manuellt.

Ansluta till en parkopplad enhet

När en enhet har parkopplats behöver den inte parkopplas igen. Anslut till enheter som redan har parkopplats med högtalaren med de metoder som är nödvändiga för varje enhet.

För mer information om parkoppling och anslutning, se de relaterade avsnitten nedan.

Relaterade avsnitt

- [Ansluta enkelt till BLUETOOTH-enheter med "Sony | Sound Connect"-appen via en BLUETOOTH-anslutning](#)
- [Parkoppling och anslutning med BLUETOOTH-enheter](#)
- [Ansluta till en dator via en BLUETOOTH-anslutning \(Windows®\)](#)
- [Ansluta med en dator via en BLUETOOTH-anslutning \(Mac\)](#)

Trådlös högtalare
LinkBuds Speaker

Ansluta enkelt till BLUETOOTH-enheter med ”Sony | Sound Connect”-appen via en BLUETOOTH-anslutning

Starta ”Sony | Sound Connect”-appen på din Android-smartmobil/iPhone för att ansluta högtalaren till en smartmobil eller iPhone.



Sony Sound Connect

Tips

- Vid parkoppling av en andra eller ytterligare enhet kan du använda ”Sony | Sound Connect”-appen för att ställa högtalaren i parkopplingsläget.

OBS!

- Anslutningen med vissa smartmobiler och iPhone-enheter kan bli instabil vid anslutning med ”Sony | Sound Connect”-appen. Följ i så fall anvisningarna i ”[Parkoppling och anslutning med BLUETOOTH-enheter](#)” för att ansluta till högtalaren.

Relaterade avsnitt

- [Hur man gör trådlösa anslutningar till BLUETOOTH-enheter](#)
- [Parkoppling och anslutning med BLUETOOTH-enheter](#)
- [Ansluta till en dator via en BLUETOOTH-anslutning \(Windows®\)](#)
- [Ansluta med en dator via en BLUETOOTH-anslutning \(Mac\)](#)
- [Vad du kan göra med ”Sony | Sound Connect”-appen](#)
- [Installera ”Sony | Sound Connect”-appen](#)

Trådlös högtalare
LinkBuds Speaker

Parkoppling och anslutning med BLUETOOTH-enheter

Koppling är den process som krävs för att ömsesidigt registrera informationen på BLUETOOTH-enheter som ska anslutas trådlöst.

För att använda flera BLUETOOTH-enheter i kombination med högtalaren, utför följande kopplingsprocedur för varje enhet.

Informationen om koppling av BLUETOOTH-enheter lagras i högtalaren när högtalaren stängs av.

Se till att göra följande innan du gör något med högtalaren:

- Placera BLUETOOTH-enheten inom 1 m från högtalaren.
- Anslut högtalaren till ett nätuttag via en USB-nätadapter (finns i handeln). Eller ladda det inbyggda batteriet tillräckligt.
- För att undvika att ett högt ljud plötsligt matas ut från högtalaren, sänk volymen både på BLUETOOTH-enheten och högtalaren eller stoppa uppspelning av musik.
Beroende på BLUETOOTH-enheten kan volymen på enheten vara synkroniserad med högtalarvolymen när musikuppspelning startas efter att en BLUETOOTH-anslutning är upprättad mellan BLUETOOTH-enheter och högtalaren.
- Ta fram bruksanvisningen som medföljde BLUETOOTH-enheten för referens.

1 Slå på högtalaren.

Du hör meddelandeljudet från högtalaren och statusindikatorn börjar blinka vitt i långsam takt.

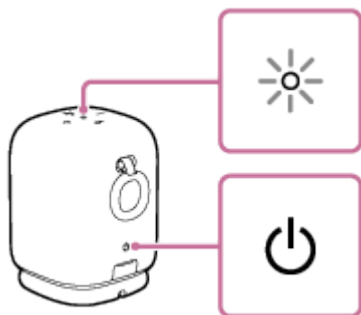

2 Kontrollera statusen för (BLUETOOTH)-indikatorn.

När indikatorn dubbelblinker

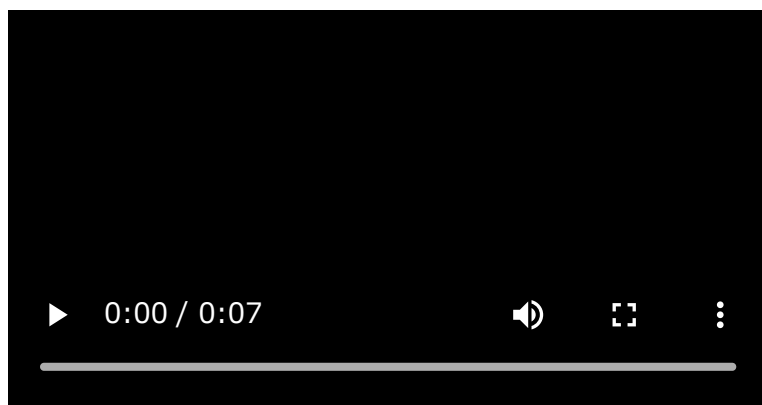

I händelse att högtalaren kopplas med en BLUETOOTH-enhet för första gången efter inköp eller i händelse att högtalaren senare initieras (högtalaren har ingen information om koppling), ställs högtalaren automatiskt i kopplingsläget när den slås på. Gå vidare till steg 4.

När indikatorn blinkar långsamt

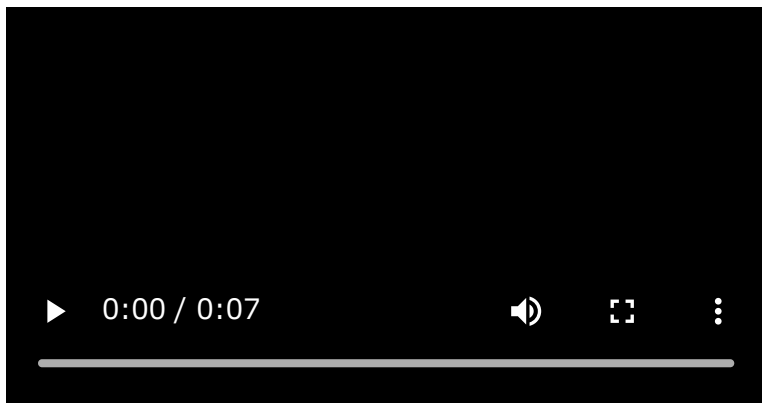

Högtalaren söker efter en BLUETOOTH-enhet.

- För att koppla högtalaren med en andra eller ytterligare BLUETOOTH-enhet (när högtalaren har information om koppling av andra BLUETOOTH-enheter), gå vidare till steg 3.
- För att ansluta högtalaren igen med en av de BLUETOOTH-enheter som har kopplats med högtalaren tidigare, gå vidare till steg 4.
Högtalaren kommer att anslutas automatiskt genom att endast slå på BLUETOOTH-funktionen på BLUETOOTH-enheten.
Beroende på BLUETOOTH-enheten kan det hända att högtalaren ansluts igen med enheten direkt efter att den har slagits på. För närmare information hänvisar vi till bruksanvisningen som medföljde din BLUETOOTH-enhet.

När indikatorn lyser

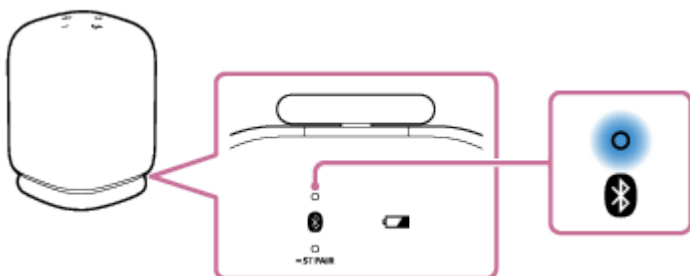

Högtalaren har anslutits till BLUETOOTH-enheten.

För att ansluta till andra BLUETOOTH-enheter, följ en av procedurerna nedan.

- För att koppla högtalaren med en andra eller ytterligare BLUETOOTH-enhet (när högtalaren har information om koppling av andra BLUETOOTH-enheter), gå vidare till steg 3.
- För att ansluta högtalaren igen med en av de BLUETOOTH-enheter som har kopplats med högtalaren tidigare, gå vidare till steg 4. Högtalaren kommer att anslutas automatiskt genom att endast slå på BLUETOOTH-funktionen på BLUETOOTH-enheten.

3 Tryck på (BLUETOOTH)-knappen.

Du hör röstvägledningen (Pairing (Parkopplar)) från högtalaren och  (BLUETOOTH)-indikatorn börjar dubbelblinka (kopplingsläge).

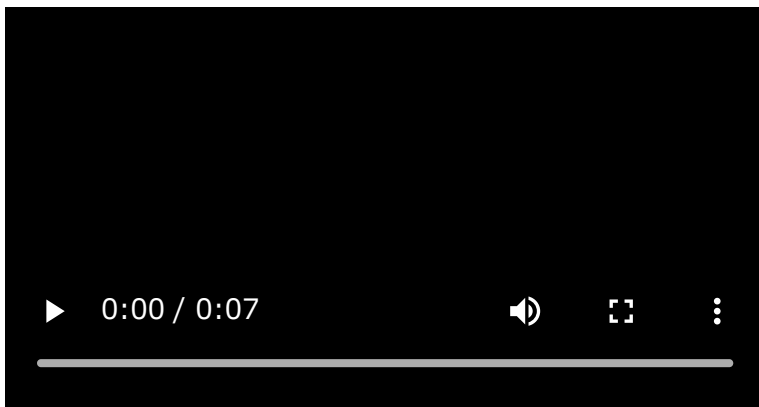

4 Utför kopplingsproceduren på BLUETOOTH-enheten för att identifiera högtalaren.

När en lista över identifierade enheter visas på skärmen på BLUETOOTH-enheten, välj "LinkBuds Speaker". Om en nyckel* efterfrågas på skärmen på BLUETOOTH-enheten, skriv in "0000".

* Nyckeln kan kallas "lösenkod", "PIN-kod", "PIN-nummer" eller "lösenord".

5 Gör BLUETOOTH-anslutningen från BLUETOOTH-enheten.

När BLUETOOTH-anslutningen är upprättad, hör du meddelandeljudet från högtalaren och aktiviteten för  (BLUETOOTH)-indikatorn ändras från att blinka till att lysa stadigt.

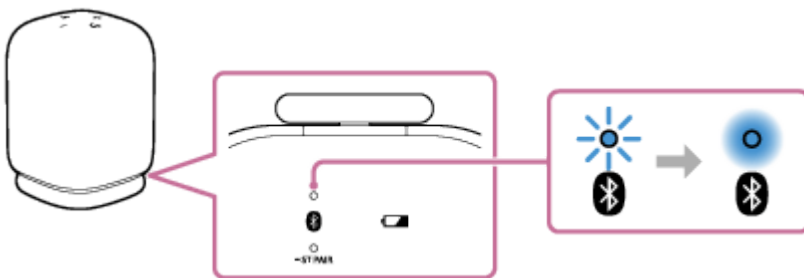

Om BLUETOOTH-anslutningen inte upprättas, upprepa från steg 3.

Tips

- Så länge som BLUETOOTH-funktionen är aktiverad på en BLUETOOTH-enhet som tidigare varit ansluten till högtalaren, ansluts högtalaren igen med enheten direkt efter att högtalaren har slagits på.
- Anvisningarna ovan på BLUETOOTH-enheten ges som ett exempel. För närmare information hänvisar vi till bruksanvisningen som medföljde BLUETOOTH-enheten.
- Med "Sony | Sound Connect"-appen kan du upprätta eller ta bort BLUETOOTH-anslutningar, ta bort parkoppling av BLUETOOTH-enheter med mera.
- Du kan ansluta högtalaren samtidigt till högst 2 BLUETOOTH-enheter. (Flerpunktsanslutning)

OBS!

- Kopplingsläget för högtalaren kopplas ur efter cirka 5 minuter och  (BLUETOOTH)-indikatorn blinkar långsamt. Men när högtalaren inte har någon information om koppling, som till exempel vid fabriksstandardinställningarna, kopplas kopplingsläget inte ur. Om kopplingsläget kopplas ur innan processen avslutas, upprepa från steg 3.
- Nyckeln för högtalaren är "0000". Om en nyckel förutom "0000" anges på BLUETOOTH-enheten, går det inte att göra en koppling med högtalaren.
- När BLUETOOTH-enheterna väl är kopplade, behöver man inte koppla dem igen, utom i följande fall:
 - Information om koppling har raderats efter reparation etc.

- Högtalaren är redan kopplad med 8 enheter och en annan enhet ska kopplas.
Högtalaren kan kopplas med högst 8 enheter. När en ny enhet ska kopplas då 8 enheter redan är kopplade, kommer informationen om koppling för den tidigaste enheten ansluten via en BLUETOOTH-anslutning att bytas ut mot informationen för den nya.
- Informationen om koppling med högtalaren har raderats från BLUETOOTH-enheten.
- Högtalaren initieras.
All information om koppling raderas. Om du initierar högtalaren, kan det hända att det inte går att ansluta din BLUETOOTH-enhet. Radera i detta fall informationen om koppling för högtalaren på din BLUETOOTH-enhet, och utför sedan kopplingsproceduren igen.
- Högtalaren kan kopplas med flera enheter, men kan bara spela musik från en kopplad enhet åt gången.
- Du kan inte använda flerpunktsanslutningen när du använder funktionen Stereopar.

Relaterade avsnitt

- [Ansluta högtalaren samtidigt till 2 BLUETOOTH-enheter \(flerpunktsanslutning\)](#)
- [Lyssna på musik från en enhet via en BLUETOOTH-anslutning](#)
- [Avsluta BLUETOOTH-anslutningen \(efter användning\)](#)

Trådlös högtalare
LinkBuds Speaker

Ansluta till en dator via en BLUETOOTH-anslutning (Windows®)

Koppling är den process som krävs för att ömsesidigt registrera informationen på BLUETOOTH-enheter som ska anslutas trådlöst.

För att använda flera BLUETOOTH-enheter i kombination med högtalaren, utför följande kopplingsprocedur för varje enhet.

Informationen om koppling av BLUETOOTH-enheter lagras i högtalaren när högtalaren stängs av.

Operativsystem som stöds

Windows 11, Windows 10

Gör följande innan du börjar.

- Placera datorn inom 1 m från högtalaren.
- Anslut högtalaren till ett nätuttag via en USB-nätadapter (finns i handeln). Eller ladda det inbyggda batteriet tillräckligt.
- Ta fram bruksanvisningen som medföljde datorn för referens.
- För att undvika att ett högt ljud plötsligt matas ut från högtalaren, sänk volymen både på datorn och högtalaren eller stoppa uppspelning av musik.
- Ställ högtalaren i din dator i påslaget läge.
Om högtalaren i din dator är inställd på  (ljud av), matas inget ljud ut i BLUETOOTH-högtalaren.

– När högtalaren i din dator är ställd i påslaget läge:



Parkopplingen kan underlättas med funktionen Swift Pair. För att använda funktionen Swift Pair ska du aktivera funktionen Swift Pair.

På Windows 11

Klicka på [Start]-knappen - [Settings] - [Bluetooth & devices] - [Devices] - [Show notifications to connect using Swift Pair] för att slå på funktionen Swift Pair.

Med Windows 10 (version 1803 eller senare)

Klicka på [Start]-knappen - [Settings] - [Devices] - [Bluetooth & other devices], och markera sedan kryssrutan för [Show notifications to connect using Swift Pair].

1 Slå på högtalaren.

Du hör meddelandeljudet från högtalaren och statusindikatorn börjar blinka vitt i långsam takt.

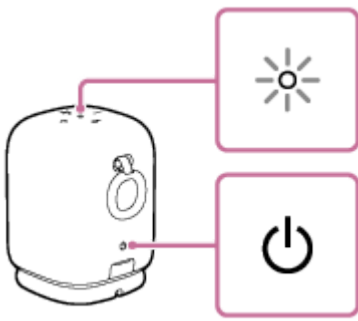

2 Kontrollera om (BLUETOOTH)-indikatorn är aktiverad.

När indikatorn dubbelblinkar

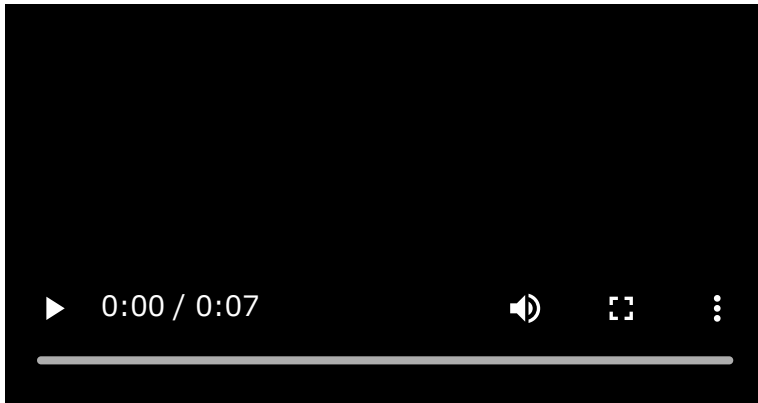

I händelse att högtalaren kopplas med en BLUETOOTH-enhet för första gången efter inköp eller i händelse att högtalaren senare initieras (högtalaren har ingen information om koppling), ställs högtalaren automatiskt i kopplingsläget när den slås på. Gå vidare till steg 4.

När indikatorn blinkar långsamt

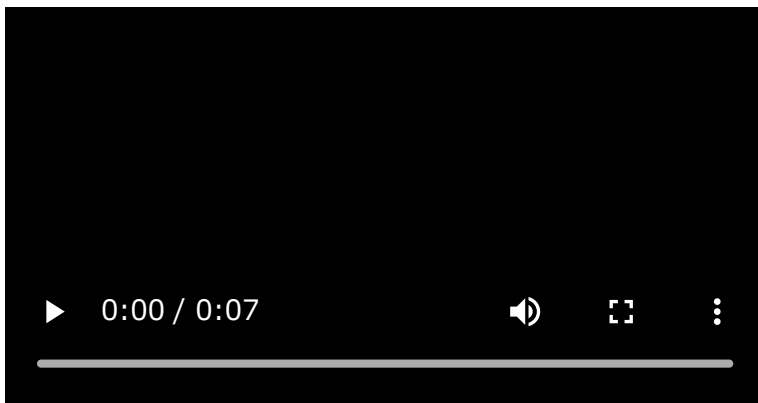

Högtalaren söker efter BLUETOOTH-anlutningar.

- För att koppla högtalaren med en andra eller ytterligare BLUETOOTH-enhet (när högtalaren har information om koppling av andra BLUETOOTH-enheter), gå vidare till steg 3.
- För att ansluta högtalaren igen med en av de BLUETOOTH-enheter som har kopplats med högtalaren tidigare, gå vidare till steg 7.
Högtalaren ansluts automatiskt till datorn genom att bara slå på BLUETOOTH-funktionen på datorn.
Beroende på BLUETOOTH-enheten kan det hända att högtalaren ansluts igen med enheten direkt efter att den har slagits på. För närmare information hänvisar vi till bruksanvisningen som medföljde din BLUETOOTH-enhet.

När indikatorn lyser

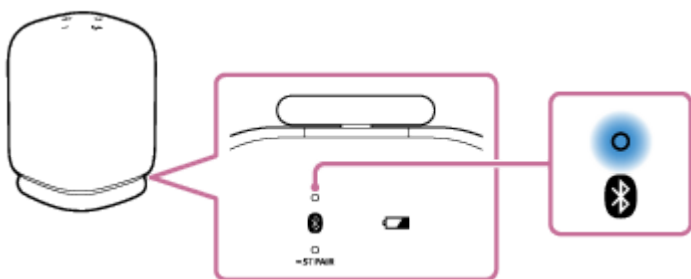

Högtalaren är redan ansluten med en av BLUETOOTH-enheterna.

För att ansluta högtalaren med en annan BLUETOOTH-enhet, gör endera av följande:

- För att koppla högtalaren med en andra eller ytterligare BLUETOOTH-enhet (när högtalaren har information om koppling av andra BLUETOOTH-enheter), gå vidare till steg 3.
- För att ansluta högtalaren igen med en av de BLUETOOTH-enheter som har kopplats med högtalaren tidigare, gå vidare till steg 7.
Högtalaren ansluts automatiskt till datorn genom att bara slå på BLUETOOTH-funktionen på datorn.

3 Tryck på (BLUETOOTH)-knappen.

Du hör röstvägledningen (Pairing (Parkopplar)) från högtalaren och  (BLUETOOTH)-indikatorn börjar dubbelblinka (kopplingsläge).

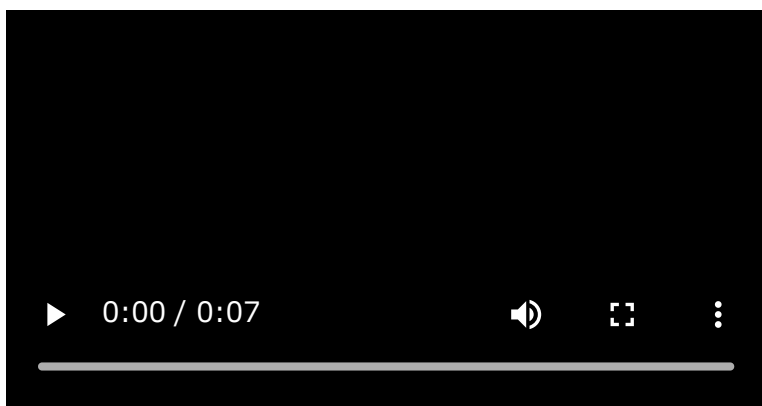

4 Väck datorn om datorn är i standby (strömsparkläge) eller viloläge.

5 Följ anvisningarna som visas i popup-menyn på datorn för att använda funktionen Swift Pair.

En BLUETOOTH-anslutning upprättas automatiskt när parkopplingen har slutförts. Gå vidare till steg 8.
För att upprätta en BLUETOOTH-anslutning utan att använda funktionen Swift Pair, gå vidare till steg 6.

6 Registrera högtalaren till datorn.

På Windows 11

- Klicka på [Start]-knappen, sedan på [Settings].
- Klicka på [Bluetooth & devices].

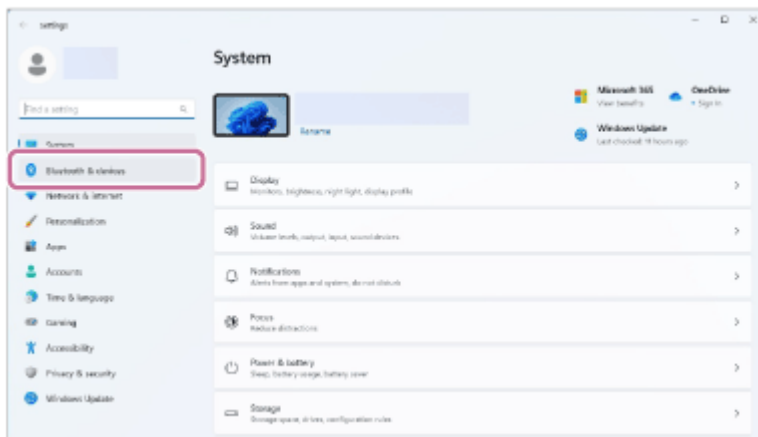

- Klicka på [Bluetooth]-omkopplaren för att slå på BLUETOOTH-funktionen, och klicka sedan på [Add device].

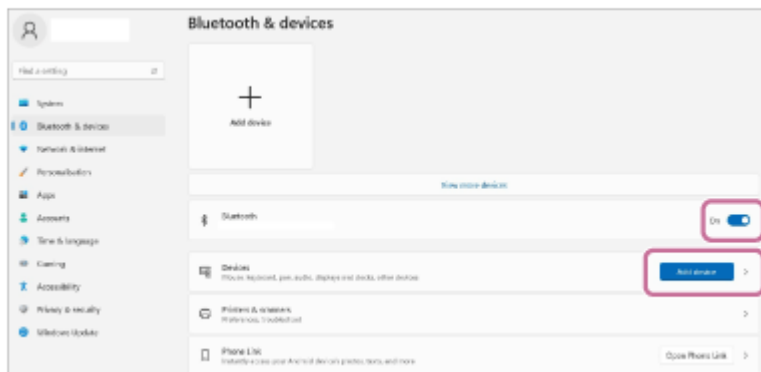

- Klicka på [Bluetooth].

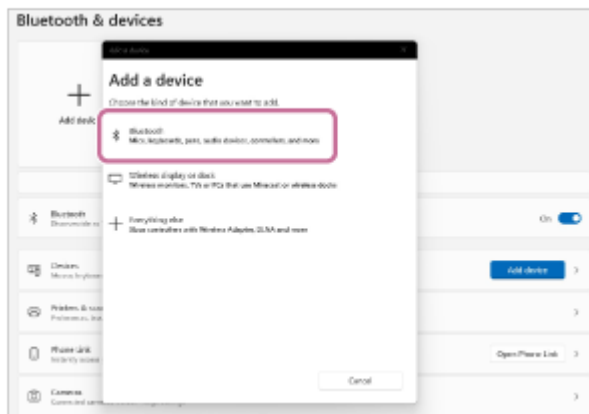

- Välj [LinkBuds Speaker].

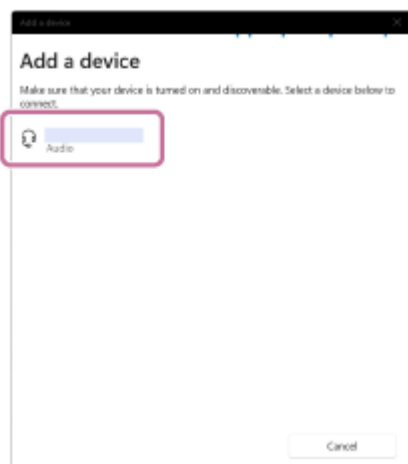

Om en nyckel* efterfrågas, skriv in "0000".

Om [LinkBuds Speaker] inte visas, utför åtgärden igen från steg 3.

* Nyckeln kan kallas "lösenkod", "PIN-kod", "PIN-nummer" eller "lösenord".

- När kopplingen är klar, upprättas BLUETOOTH-anslutningen automatiskt och [Connected music] eller [Connected voice, music] visas på skärmen. Gå vidare till steg 8.



På Windows 10

- Klicka på [Start]-knappen, sedan på [Settings].
- Klicka på [Devices].

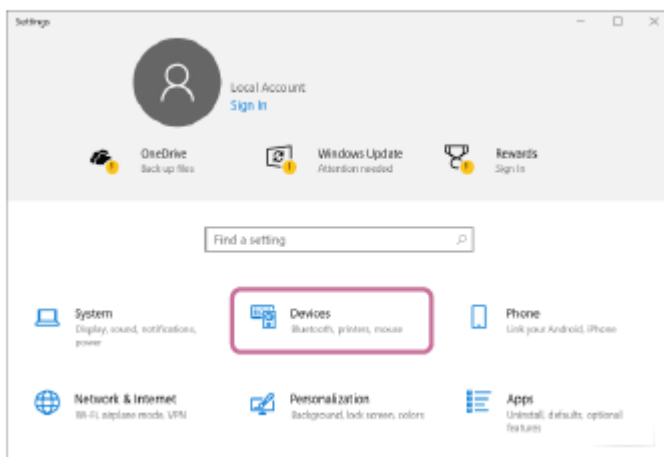

- Klicka på [Bluetooth & other devices]-fliken, klicka på [Bluetooth]-omkopplaren för att slå på BLUETOOTH-funktionen, och klicka sedan på [Add Bluetooth or other device].

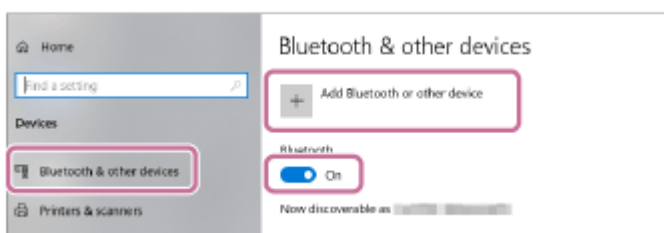

- Klicka på [Bluetooth].

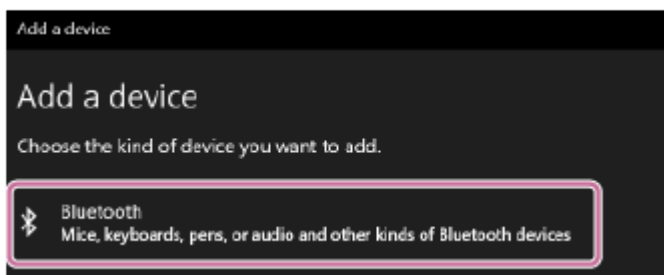

- Välj [LinkBuds Speaker].

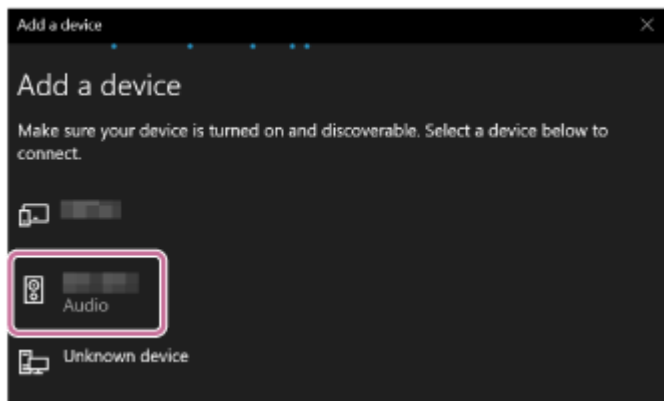

Om en nyckel* efterfrågas, skriv in "0000".

Om [LinkBuds Speaker] inte visas, utför åtgärden igen från steg 3.

* Nyckeln kan kallas "lösenkod", "PIN-kod", "PIN-nummer" eller "lösenord".

- När kopplingen är klar, upprättas BLUETOOTH-anslutningen automatiskt och [Connected music] eller [Connected voice, music] visas på skärmen. Gå vidare till steg 8.

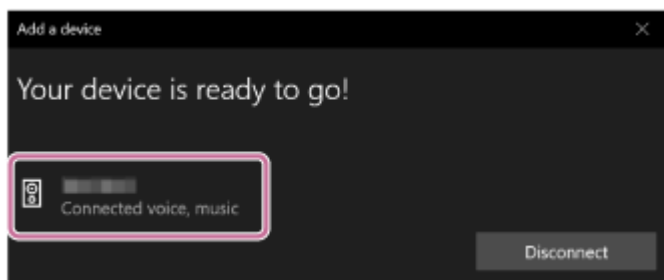

7 Registrera högtalaren på datorn.

På Windows 11

- Klicka på [Start]-knappen, sedan på [Settings].
- Klicka på [Bluetooth & devices].
- Välj [LinkBuds Speaker] och klicka på [Connect].

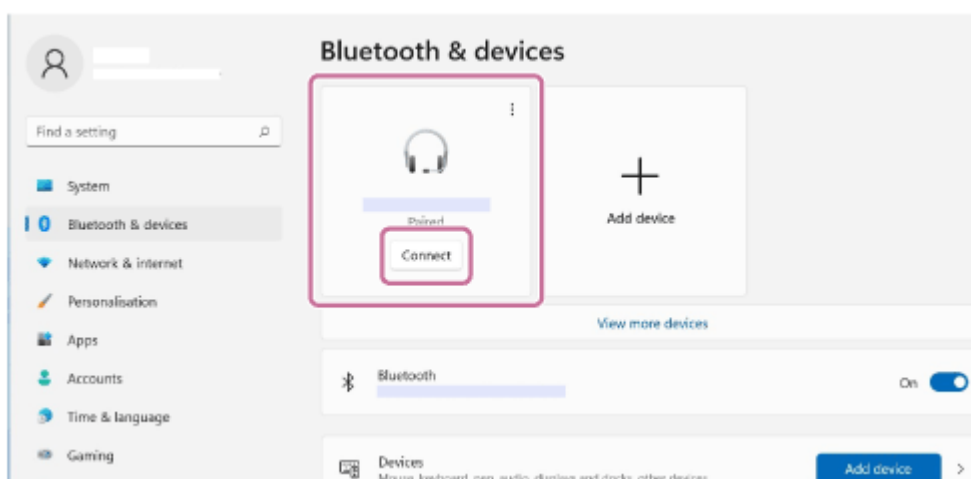

Ikonen på skärmen kan skilja sig från vad du faktiskt ser.

När en BLUETOOTH-anslutning har upprättats visas [Connected music] eller [Connected voice, music] på skärmen. Gå vidare till steg 8.

På Windows 10

- Klicka på [Start]-knappen, sedan på [Settings].

- Klicka på [Devices].
- Välj [LinkBuds Speaker] under [Audio] på fliken [Bluetooth & other devices] och klicka sedan på [Connect].

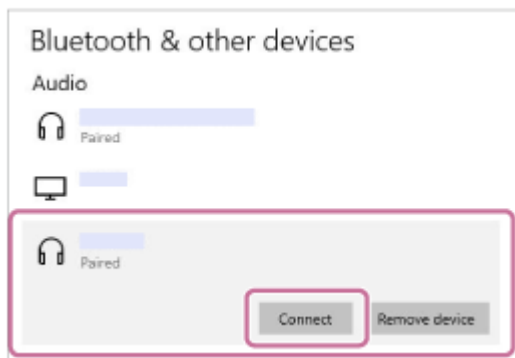

Ikonen på skärmen kan skilja sig från vad du faktiskt ser.

När en BLUETOOTH-anslutning har upprättats visas [Connected music] eller [Connected voice, music] på skärmen. Gå vidare till steg 8.

8 Följ anvisningarna på skärmen för att upprätta en BLUETOOTH-anslutning.

När BLUETOOTH-anslutningen är upprättad, hör du meddelandeljudet från högtalaren och aktiviteten för  (BLUETOOTH)-indikatorn ändras från att blinka till att lysa stadigt.

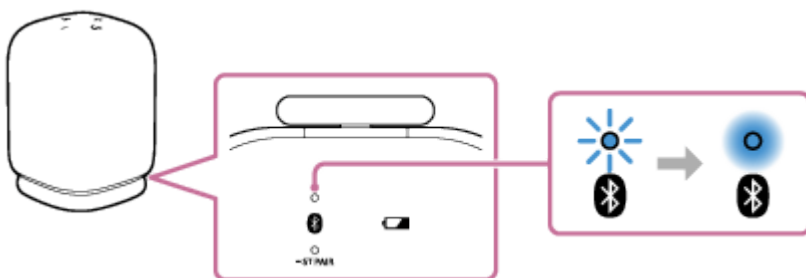

Om anslutningsförsöket misslyckas, upprepa proceduren från steg 3.

Tips

- Anvisningarna ovan på datorn ges som ett exempel. För närmare information hänvisar vi till bruksanvisningen som medföljde din dator. Dessutom har inte alla datorer testats och funnits kompatibla med ovanstående procedur och proceduren är inte tillämplig på hembyggda datorer.
- Med "Sony | Sound Connect"-appen kan du upprätta eller ta bort BLUETOOTH-anslutningar, ta bort parkoppling av BLUETOOTH-enheter med mera.
- Du kan ansluta högtalaren samtidigt till högst 2 BLUETOOTH-enheter. (Flerpunktsanslutning)

OBS!

- Kopplingsläget för högtalaren kopplas ur efter cirka 5 minuter och  (BLUETOOTH)-indikatorn blinkar långsamt. Men när högtalaren inte har någon information om koppling, som till exempel vid fabriksstandardinställningarna, kopplas kopplingsläget inte ur. Om kopplingsläget kopplas ur innan processen avslutas, upprepa från steg 3.
- När BLUETOOTH-enheter väl är kopplade, behöver man inte koppla dem igen, utom i följande fall:
 - Information om koppling har raderats efter reparation etc.
 - Högtalaren är redan kopplad med 8 enheter och en annan enhet ska kopplas. Högtalaren kan kopplas med högst 8 enheter. När en ny enhet ska kopplas då 8 enheter redan är kopplade, kommer informationen om koppling för den tidigaste enheten ansluten via en BLUETOOTH-anslutning att bytas ut mot informationen för

den nya.

- Informationen om koppling med högtalaren har raderats från BLUETOOTH-enheten.
- Högtalaren initieras.
All information om koppling raderas. Om du initierar högtalaren, kan det hända att det inte går att ansluta din dator. Radera i detta fall informationen om koppling för högtalaren på din dator, och utför sedan kopplingsproceduren igen.
- Högtalaren kan kopplas med flera enheter, men kan bara spela musik från en kopplad enhet åt gången.
- Nyckeln för högtalaren är "0000". Om en nyckel förutom "0000" anges på BLUETOOTH-enheten, går det inte att göra en koppling med högtalaren.
- Du kan inte använda flerpunktsanslutningen när du använder funktionen Stereopar.

Relaterade avsnitt

- [Ansluta högtalaren samtidigt till 2 BLUETOOTH-enheter \(flerpunktsanslutning\)](#)
- [Lyssna på musik från en enhet via en BLUETOOTH-anslutning](#)
- [Avsluta BLUETOOTH-anslutningen \(efter användning\)](#)

5-060-905-71(1) Copyright 2024 Sony Corporation

Trådlös högtalare
LinkBuds Speaker

Ansluta med en dator via en BLUETOOTH-anslutning (Mac)

Koppling är den process som krävs för att ömsesidigt registrera informationen på BLUETOOTH-enheter som ska anslutas trådlöst.

För att använda flera BLUETOOTH-enheter i kombination med högtalaren, utför följande kopplingsprocedur för varje enhet.

Informationen om koppling av BLUETOOTH-enheter lagras i högtalaren när högtalaren stängs av.

Operativsystem som stöds

macOS Monterey (version 12.6)

Gör följande innan du börjar.

- Placera datorn inom 1 m från högtalaren.
- Anslut högtalaren till ett nätuttag via en USB-nätadapter (finns i handeln). Eller ladda det inbyggda batteriet tillräckligt.
- Ta fram bruksanvisningen som medföljde datorn för referens.
- För att undvika att ett högt ljud plötsligt matas ut från högtalaren, sänk volymen både på datorn och högtalaren eller stoppa uppspelning av musik.
- Ställ högtalaren i din dator i påslaget läge.
Om högtalaren i din dator är inställd på  (ljud av), matas inget ljud ut i BLUETOOTH-högtalaren.

– När högtalaren i din dator är ställd i påslaget läge:



1 Slå på högtalaren.

Du hör meddelandeljudet från högtalaren och statusindikatorn börjar blinka vitt i långsam takt.

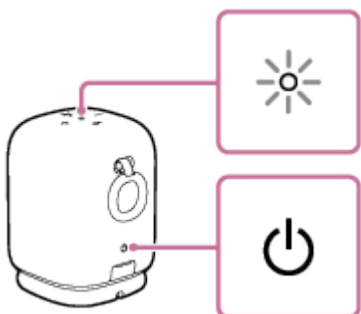

2 Kontrollera om (BLUETOOTH)-indikatorn är aktiverad.

När indikatorn dubbelblinker

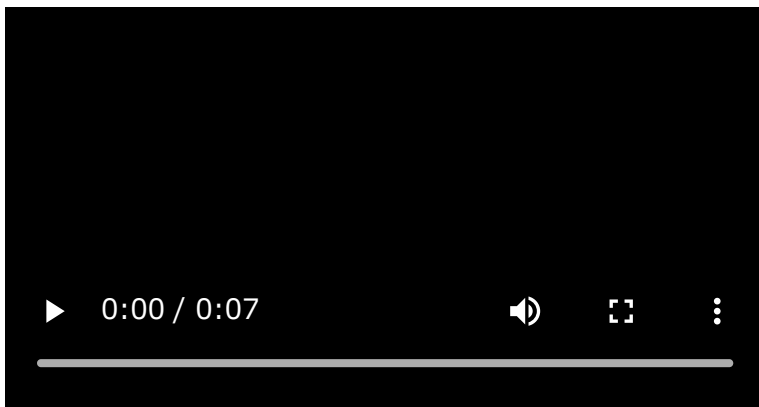

I händelse att högtalaren kopplas med en BLUETOOTH-enhet för första gången efter inköp eller i händelse att högtalaren senare initieras (högtalaren har ingen information om koppling), ställs högtalaren automatiskt i kopplingsläget när den slås på. Gå vidare till steg 4.

När indikatorn blinkar långsamt

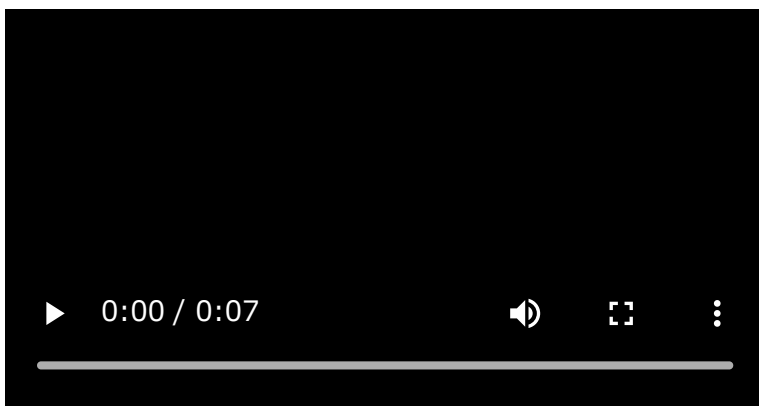

Högtalaren söker efter BLUETOOTH-anlutningar.

- För att koppla högtalaren med en andra eller ytterligare BLUETOOTH-enhet (när högtalaren har information om koppling av andra BLUETOOTH-enheter), gå vidare till steg 3.
- För att ansluta högtalaren igen med en av de BLUETOOTH-enheter som har kopplats med högtalaren tidigare, gå vidare till steg 4.
Högtalaren ansluts automatiskt till datorn genom att bara slå på BLUETOOTH-funktionen på datorn. Beroende på BLUETOOTH-enheten kan det hända att högtalaren ansluts igen med enheten direkt efter att den har slagits på. För närmare information hänvisar vi till bruksanvisningen som medföljde din BLUETOOTH-enhet.

När indikatorn lyser

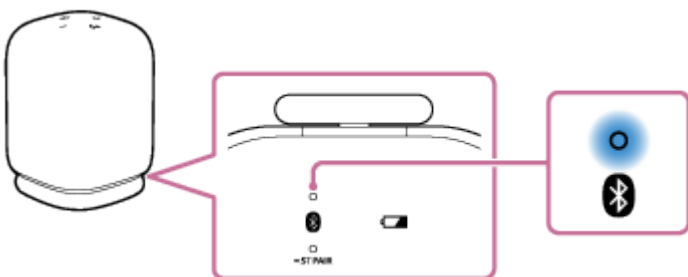

Högtalaren är redan ansluten med en av BLUETOOTH-enheterna.

För att ansluta högtalaren med en annan BLUETOOTH-enhet, gör endera av följande:

- För att koppla högtalaren med en andra eller ytterligare BLUETOOTH-enhet (när högtalaren har information om koppling av andra BLUETOOTH-enheter), gå vidare till steg 3.
- För att ansluta högtalaren igen med en av de BLUETOOTH-enheter som har kopplats med högtalaren tidigare, gå vidare till steg 4.

Högtalaren ansluts automatiskt till datorn genom att bara slå på BLUETOOTH-funktionen på datorn.

3 Tryck på (BLUETOOTH)-knappen.

Du hör röstvägledningen (Pairing (Parkopplar)) från högtalaren och  (BLUETOOTH)-indikatorn börjar dubbelblinka (kopplingsläge).

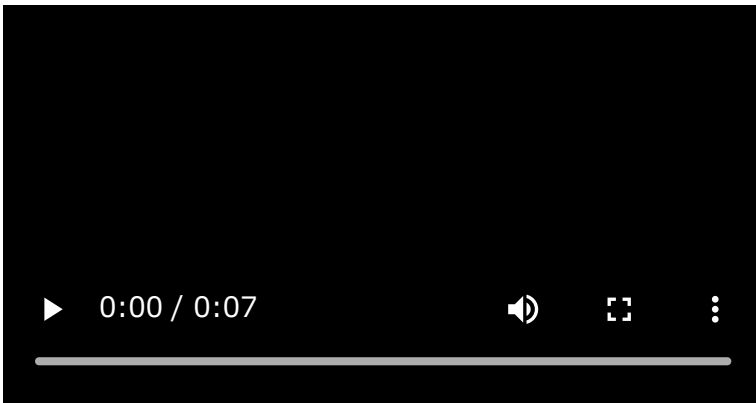

4 Sök efter högtalaren på datorn.

- Klicka på [ (System Preferences)] - [Bluetooth] i aktivitetsfältet längst ned till höger på skärmen.

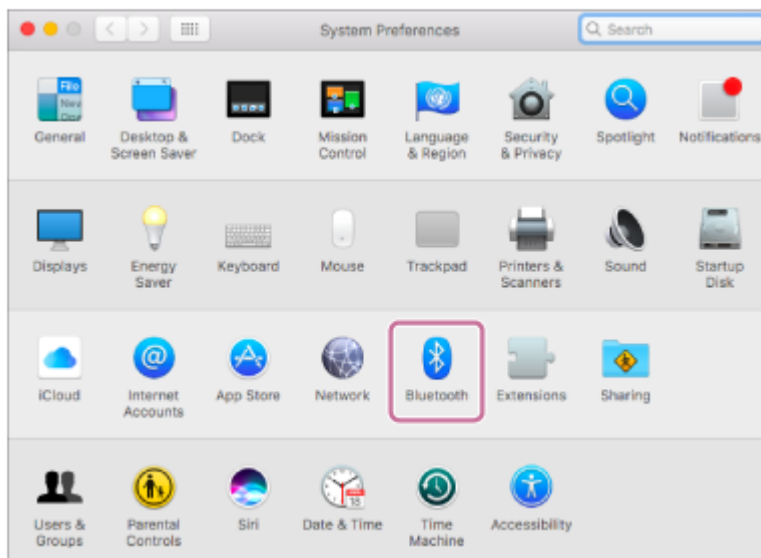

- Välj [LinkBuds Speaker] från Bluetooth-skärmen, klicka sedan på [Pair].

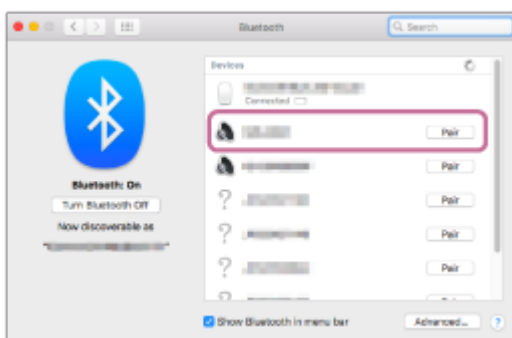

5 Följ anvisningarna på skärmen för att upprätta en BLUETOOTH-anslutning.

När BLUETOOTH-anslutningen är upprättad, hör du meddelandeljudet från högtalaren och aktiviteten för  (BLUETOOTH)-indikatorn ändras från att blinka till att lysa stadigt.

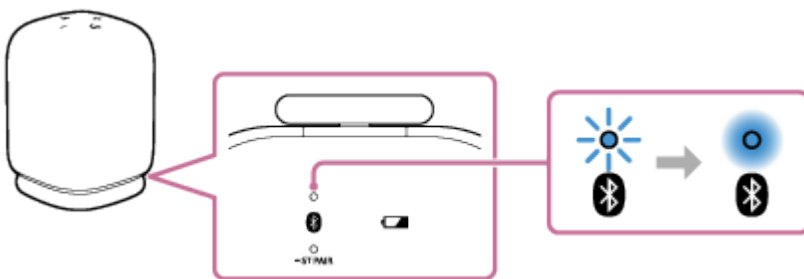

Om anslutningsförsöket misslyckas, upprepa proceduren från steg 3.

6 Klicka på högtalarikonen längst upp till höger på skärmen och välj [LinkBuds Speaker] från [Output Device].

Du kan spela upp musik med mera från datorn.

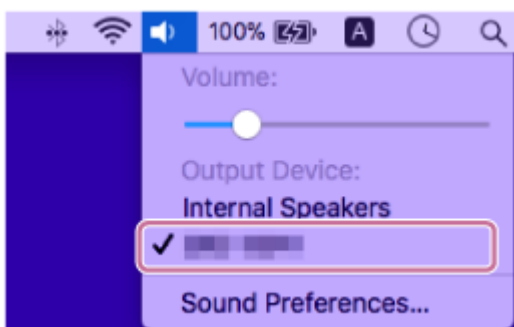

Tips

- Anvisningarna ovan på datorn ges som ett exempel. För närmare information hänvisar vi till bruksanvisningen som medföljde din dator. Dessutom har inte alla datorer testats och funnits kompatibla med ovanstående procedur och proceduren är inte tillämplig på hembyggda datorer.
- Med "Sony | Sound Connect"-appen kan du upprätta eller ta bort BLUETOOTH-anslutningar, ta bort parkoppling av BLUETOOTH-enheter med mera.
- Du kan ansluta högtalaren samtidigt till högst 2 BLUETOOTH-enheter. (Flerpunktsanslutning)

OBS!

- Kopplingsläget för högtalaren kopplas ur efter cirka 5 minuter och  (BLUETOOTH)-indikatorn blinkar långsamt. Men när högtalaren inte har någon information om koppling, som till exempel vid fabriksstandardinställningarna, kopplas kopplingsläget inte ur. Om kopplingsläget kopplas ur innan processen avslutas, upprepa från steg 3.
- När BLUETOOTH-enheter väl är kopplade, behöver man inte koppla dem igen, utom i följande fall:
 - Information om koppling har raderats efter reparation etc.
 - Högtalaren är redan kopplad med 8 enheter och en annan enhet ska kopplas. Högtalaren kan kopplas med högst 8 enheter. När en ny enhet ska kopplas då 8 enheter redan är kopplade, kommer informationen om koppling för den tidigaste enheten ansluten via en BLUETOOTH-anslutning att bytas ut mot informationen för den nya.
 - Informationen om koppling med högtalaren har raderats från BLUETOOTH-enheten.
 - Högtalaren initieras. All information om koppling raderas. Om du initierar högtalaren, kan det hända att det inte går att ansluta din dator. Radera i detta fall informationen om koppling för högtalaren på din dator, och utför sedan kopplingsproceduren igen.
- Högtalaren kan kopplas med flera enheter, men kan bara spela musik från en kopplad enhet åt gången.

- Nyckeln för högtalaren är "0000". Om en nyckel förutom "0000" anges på BLUETOOTH-enheten, går det inte att göra en koppling med högtalaren.
- Du kan inte använda flerpunktsanslutningen när du använder funktionen Stereopar.

Relaterade avsnitt

- [Ansluta högtalaren samtidigt till 2 BLUETOOTH-enheter \(flerpunktsanslutning\)](#)
- [Lyssna på musik från en enhet via en BLUETOOTH-anslutning](#)
- [Avsluta BLUETOOTH-anslutningen \(efter användning\)](#)

5-060-905-71(1) Copyright 2024 Sony Corporation

Trådlös högtalare
LinkBuds Speaker

Ansluta högtalaren samtidigt till 2 BLUETOOTH-enheter (flerpunktsanslutning)

Medan högtalaren är ansluten samtidigt till 2 BLUETOOTH-enheter via BLUETOOTH-anslutningar, kan du göra följande:

- Växla uppspelningskällan för musik mellan 2 enheter
Du kan växla uppspelningskällan för musik från en enhet till en annan utan att återupprätta BLUETOOTH-anslutningen igen.

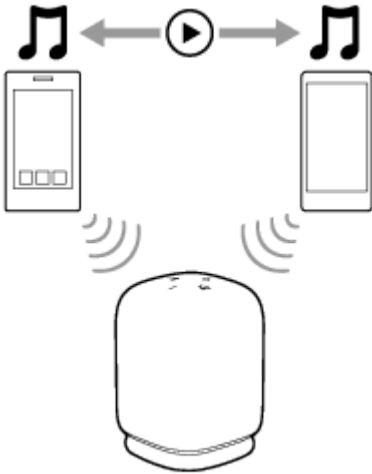

- Beredskap för ett inkommande samtal till endera av de 2 smartmobilerna/iPhone-enheterna
Du kan ha båda av de 2 smartmobilerna/iPhone-enheterna på standby för ett inkommande samtal medan du lyssnar på musik som spelas på en av smartmobilerna/iPhone-enheterna, och ta emot ett inkommande samtal till endera av smartmobilerna/iPhone-enheterna när det kommer.

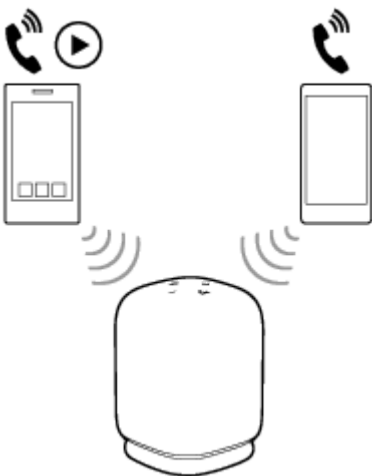

Ansluta högtalaren samtidigt till 2 enheter via BLUETOOTH-anslutningar

1 Anslut högtalaren till den första BLUETOOTH-enheten.

För detaljer om proceduren för BLUETOOTH-anslutning, se något av följande som gäller för din enhet.

- [Ansluta enkelt till BLUETOOTH-enheter med "Sony | Sound Connect"-appen via en BLUETOOTH-anslutning](#)
- [Parkoppling och anslutning med BLUETOOTH-enheter](#)
- [Ansluta till en dator via en BLUETOOTH-anslutning \(Windows®\)](#)

- [Ansluta med en dator via en BLUETOOTH-anslutning \(Mac\)](#)

2 Medan högtalaren är ansluten till den första BLUETOOTH-enheten, tryck på (BLUETOOTH)-knappen.

Du hör röstvägledningen (Pairing (Parkopplar)) från högtalaren och  (BLUETOOTH)-indikatorn börjar dubbelblinka (kopplingsläge).

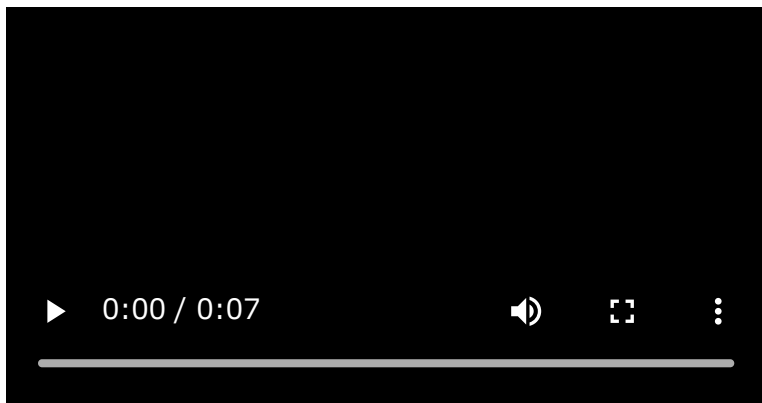

3 Manövrera den andra BLUETOOTH-enheten för att söka efter högtalaren.

4 Följ anvisningarna på skärmen för att upprätta en BLUETOOTH-anslutning.

När BLUETOOTH-anslutningen är upprättad, hör du meddelandeljudet från högtalaren och aktiviteten för  (BLUETOOTH)-indikatorn ändras från att blinka till att lysa stadigt.

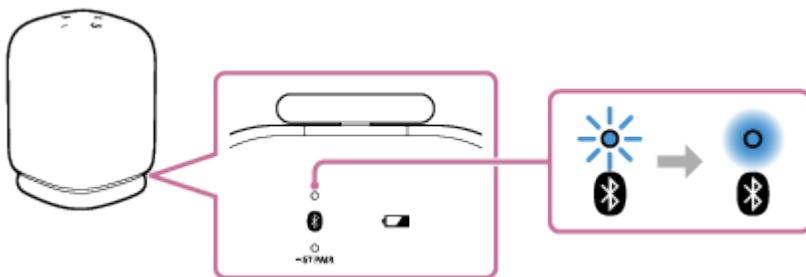

Byta BLUETOOTH-enheterna i flerpunktsanslutning

Medan högtalaren är ansluten till 2 enheter i flerpunktsanslutning, kan du försöka ansluta en annan enhet via en BLUETOOTH-anslutning.

När du manövrerar högtalaren och den tredje enheten i ett försök att upprätta en BLUETOOTH-anslutning, kommer BLUETOOTH-anslutningen till en av de 2 enheterna som tidigare användes för musikuppspelning eller telefonsamtal att behållas och BLUETOOTH-anslutningen till den andra enheten kopplas från. Därefter upprättas en BLUETOOTH-anslutning mellan högtalaren och den tredje enheten.

Musikuppspelning medan högtalaren är ansluten till 2 enheter i flerpunktsanslutning

- När du manövrerar högtalaren för att spela musik, börjar musik spelas på en av enheterna i flerpunktsanslutning som tidigare användes för uppspelning.
- För att spela musik på den andra enheten i flerpunktsanslutning, manövrera den andra enheten för att starta musikuppspelning.
Beroende på situationen kanske du fortfarande hör musik spelas på samma enhet från högtalaren efter att du har manövrerat den andra enheten för att starta uppspelning. Stoppa i så fall uppspelningen på den första. Därefter kan du lyssna på musik som spelas på den andra.

Ta emot ett samtal medan högtalaren är ansluten till 2 smartmobiler/iPhone-enheter i flerpunktsanslutning

- Anslutning av högtalaren till 2 smartmobiler/iPhone-enheter i flerpunktsanslutning ställer båda enheterna på standby för inkommande samtal.
- När ett inkommande samtal tas emot på den första enheten i flerpunktsanslutning, hörs en ringsignal via högtalaren.
- När ett annat inkommande samtal tas emot på den andra enheten medan du pratar i det första samtalet via högtalaren, hörs en ringsignal från den andra enheten.
Genom att avsluta samtalet på den första enheten, hör du en ringsignal på den andra enheten via högtalaren.

Tips

- Så länge som BLUETOOTH-funktionen är aktiverad på en BLUETOOTH-enhet som tidigare varit ansluten till högtalaren, ansluts högtalaren igen med enheten direkt efter att högtalaren har slagits på.
- Med "Sony | Sound Connect"-appen kan du upprätta eller ta bort BLUETOOTH-anslutningar, ta bort parkoppling av BLUETOOTH-enheter med mera.

OBS!

- Du kan inte använda flerpunktsanslutningen när du använder funktionen Stereopar.
- Beroende på BLUETOOTH-enheten, kan det hända att du inte kan använda möjligheten till flerpunktsanslutning.
- Flerpunktsanslutning kan inte inaktiveras.

Relaterade avsnitt

- [Ansluta enkelt till BLUETOOTH-enheter med "Sony | Sound Connect"-appen via en BLUETOOTH-anslutning](#)
- [Parkoppling och anslutning med BLUETOOTH-enheter](#)
- [Ansluta till en dator via en BLUETOOTH-anslutning \(Windows®\)](#)
- [Ansluta med en dator via en BLUETOOTH-anslutning \(Mac\)](#)

Trådlös högtalare
LinkBuds Speaker

Lyssna på musik från en enhet via en BLUETOOTH-anslutning

Du kan lyssna på musik från en BLUETOOTH-enhet och manövrera den genom högtalaren via en BLUETOOTH-anslutning om den har stöd för följande BLUETOOTH-profiler.

A2DP (Advanced Audio Distribution Profile)

Du kan trådlöst lyssna på ljudinnehåll av hög kvalitet.

AVRCP (Audio Video Remote Control Profile)

Du kan justera volymen och manövrera för att spela, pausa eller hoppa till början av nästa/aktuellt spår. Handhavandet kan variera beroende på BLUETOOTH-enheten. Vi hänvisar också till bruksanvisningen som medföljde BLUETOOTH-enheten.

OBS!

- Kontrollera i förväg att volymen på BLUETOOTH-enheten och högtalaren är inställd på en lagom nivå för att undvika att ett högt ljud plötsligt matas ut från högtalaren. Beroende på BLUETOOTH-enheten är det möjligt att det inte går att justera volymen för högtalaren på BLUETOOTH-enheten då uppspelning på enheten är stoppad/pausad.

1 Anslut högtalaren till BLUETOOTH-enheten.

När BLUETOOTH-anslutningen är upprättad, hör du meddelandeljudet från högtalaren och aktiviteten för  (BLUETOOTH)-indikatorn ändras från att blinka till att lysa stadigt.

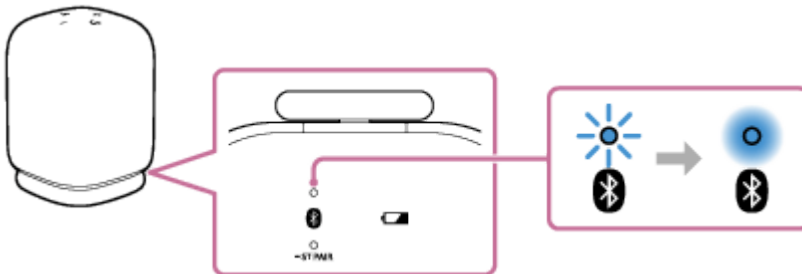

2 Starta uppspelningen på BLUETOOTH-enheten.

3 Justera volymen genom att trycka på knapparna $-/+$ (volym) på högtalaren eller genom att manövrera BLUETOOTH-enheten.

När du trycker på knapparna $-/+$ (volym) på högtalaren eller justerar volymen på BLUETOOTH-enheten, blinkar statusindikatorn en gång eller 3 gånger.

Beroende på BLUETOOTH-enheten som du använder, kanske högtalarens statusindikator inte blinkar även om du justerar volymen på BLUETOOTH-enheten.

Tryck på och håll ned knapparna $-/+$ (volym) för snabba justeringar.

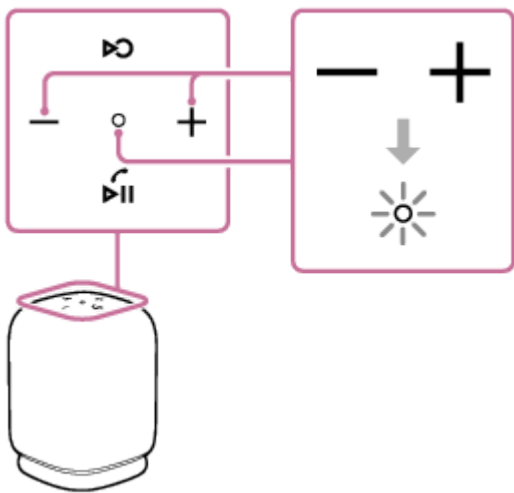

Under uppspelning kan du använda knappen ►|| (uppspelning)/ ☎ (samtal) för att utföra följande åtgärder.

Pausa

Tryck på knappen ►|| (uppspelning)/ ☎ (samtal) under uppspelning för att pausa. Tryck igen för att avbryta paus.

Hoppa till början av nästa spår

Tryck snabbt på knappen ►|| (uppspelning)/ ☎ (samtal) två gånger under uppspelning.

Hoppa till början av aktuellt eller föregående spår*

Tryck snabbt på knappen ►|| (uppspelning)/ ☎ (samtal) 3 gånger under uppspelning.

* Åtgärderna ovan varierar olika beroende på BLUETOOTH-enheten som används.

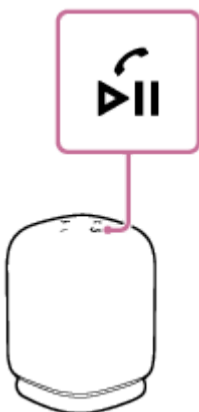

Tips

- Så länge som högtalaren är ansluten till ett nätuttag med en USB-nätadapter (finns i handeln), kan högtalarens inbyggda batteri laddas även medan musikuppspelning från högtalaren pågår. Beroende på typen av eller specifikationerna för USB-nätadaptern eller hur högtalaren används, kan det dock ta en lång stund innan laddningen är klar. När du avser att använda högtalaren medan batteriet laddas, sänk högtalarvolymen, eller stäng av högtalaren och låt batteriet laddas fullt innan högtalaren används.
- Högtalaren har stöd för innehållsskydd genom SCMS-T-metoden. Med en smartmobil eller mobiltelefon som stöder SCMS-T-metoden kan du lyssna på musik (eller ljud) genom högtalaren.
- När du ställer in högtalarens volym på maximal eller minimal nivå hörs meddelandeljudet från högtalaren och statusindikatorn blinkar 3 gånger.

OBS!

- Om kommunikationsförhållandet är dåligt kan det hända att BLUETOOTH-enheten reagerar felaktigt på manövreringar på högtalaren.
- Vid användning på en plats med hög temperatur, kan det hända att volymen sänks för att skydda batteriet.

- När det inbyggda batteriet är svagt, sänks den maximala högtalarvolymen.
- Beroende på BLUETOOTH-enheten kan det vara nödvändigt att justera volymen eller att ställa in inställningen för ljudutmatning på den anslutna enheten.
- Brus eller ljudavbrott kan uppstå beroende på BLUETOOTH-enheten som är ansluten till högtalaren, kommunikationsmiljön eller användningsmiljön.

Relaterade avsnitt

- [Ladda högtalaren](#)
- [Avsluta BLUETOOTH-anslutningen \(efter användning\)](#)

5-060-905-71(1) Copyright 2024 Sony Corporation

Trådlös högtalare
LinkBuds Speaker

Välja kvalitet för musikuppspelning via en BLUETOOTH-anslutning (codec)

Inställningarna "Prioritet för ljudkvalitet" och "Prioritet för stabil uppkoppling" är tillgängliga på högtalaren för BLUETOOTH-anslutningens kvalitet. Inställningen "Prioritet för ljudkvalitet" tillhandahåller kompatibilitet inte bara med SBC utan också med AAC för musikuppspelning av hög ljudkvalitet, medan inställningen "Prioritet för stabil uppkoppling" erbjuder musikuppspelning via mer stabila BLUETOOTH-anslutningar. Vid inköpstillfället är inställningen "Prioritet för ljudkvalitet" vald.

- Prioritet för ljudkvalitet (standardsinställning): Optimal codec väljs automatiskt från AAC och SBC.
- Prioritet för stabil uppkoppling: SBC väljs.

1 Slå på högtalaren.

Statusindikatorn tänds i vitt.

2 Starta "Sony | Sound Connect"-appen.

3 Välj önskade codec-preferenser med hjälp av [Bluetooth Connection Quality]: [Prioritize Sound Quality] eller [Prioritize Stable Connection].

Tips

- När du använder funktionen Stereopar, växlas codec automatiskt till SBC.

OBS!

- Medan inställningen "Prioritet för ljudkvalitet" är vald, kan brus eller ljudavbrott uppstå beroende på inställningen av din BLUETOOTH-enhet och omgivande förhållanden. Ändra i så fall BLUETOOTH-anslutningens kvalitet till inställningen "Prioritet för stabil uppkoppling".

Relaterade avsnitt

- [Använda BLUETOOTH-standbyfunktionen \(automatiskt strömpåslag\)](#)
- [Codecs som stöds](#)
- [Vad du kan göra med "Sony | Sound Connect"-appen](#)

Trådlös högtalare
LinkBuds Speaker

Codecs som stöds

En codec är en ljudkodningsalgoritm som används vid trådlös överföring av ljud via BLUETOOTH-anslutningar. Högtalaren har stöd för följande 2 codecs för musikuppspelning via en A2DP-anslutning: SBC och AAC.

- SBC
Detta är en förkortning för Subband Codec.
SBC är den ljudkodningsteknik som används som standard av BLUETOOTH-enheter.
- AAC
Detta är en förkortning för Advanced Audio Coding.
AAC används i huvudsak av Apple-produkter som till exempel iPhone som kan ge högre ljudkvalitet än SBC.

När musik i en av ovanstående codec överförs från en ansluten enhet, växlar högtalaren automatiskt till denna codec och spelar upp musiken i samma codec.

Om den anslutna enheten har stöd för en codec för högre ljudkvalitet än SBC, kan det hända att du måste ställa in enheten i förväg för att lyssna på musik med en önskad codec från de codecs som stöds.

Se bruksanvisningen som medföljde enheten för information om hur codec ställs in.

Relaterade avsnitt

- [Välja kvalitet för musikuppspelning via en BLUETOOTH-anslutning \(codec\)](#)

Trådlös högtalare
LinkBuds Speaker

Avsluta BLUETOOTH-anslutningen (efter användning)

När du slutar spela musik med BLUETOOTH-enheten, utför någon av följande åtgärder för att avsluta BLUETOOTH-anslutningen.

När BLUETOOTH-anslutningen kopplas från, hör du meddelandeljudet från högtalaren.

- Stäng av BLUETOOTH-funktionen på BLUETOOTH-enheten.
För närmare information hänvisar vi till bruksanvisningen som medföljde enheten.
- Stäng av BLUETOOTH-enheten.
- Stäng av högtalaren.

Tips

- När du använder funktionen Stereopar och stänger av den ena högtalaren, stängs den andra högtalaren av automatiskt. BLUETOOTH-anslutningen mellan dem kopplas från.
- När du slutar spela musik kan BLUETOOTH-anslutningen avbrytas automatiskt beroende på BLUETOOTH-enheten.

Relaterade avsnitt

- [Stänga av strömmen](#)
- [Automatisk Avstängning \(strömspar\)-funktion](#)
- [Vad du kan göra med "Sony | Sound Connect"-appen](#)



Trådlös högtalare
LinkBuds Speaker

Använda Quick Access

Med Quick Access kan du genom att endast trycka på en knapp spela innehåll i appen, som har tilldelats  (Quick Access)-knappen.



- 1 Slå på högtalaren.**

Statusindikatorn tänds i vitt.
- 2 Starta "Sony | Sound Connect"-appen på din smartmobil.**
- 3 Tilldela appar för olika tjänster som ska länkas via  (Settings) på [Quick Access]-skärmen.**

Du kan tilldela en app för en annan tjänst till en enkel tryckning på  (Quick Access)-knappen eller till en dubbeltryckning på knappen.
- 4 Starta endera av apparna som har tilldelats till  (Quick Access)-knappen.**
- 5 Tryck på  (Quick Access)-knappen på högtalaren.**

Du kan nu exekvera tjänsterna i de tilldelade apparna.

Tips

- Om du vill använda Quick Access måste du installera de länkade tjänsternas appar på din smartmobil och upprätta en Internetanslutning. Du måste även beroende på appen logga in på appen.
- Om du manövrerar högtalaren utan att tilldela en app till  (Quick Access)-knappen kommer du att höra röstvägledningen (The Quick Access is not set. Please open the Sound Connect and check the Quick Access settings. (Quick Access har inte ställts in. Öppna Sound Connect och kontrollera Quick Access-inställningarna.)) från högtalaren.
- Om du manövrerar högtalaren medan länkar mellan Quick Access och tjänsterna är inaktiverade i "Sony | Sound Connect"-appen hörs röstvägledningen (Launch the Sound Connect to activate Service Link. (Starta Sound Connect för att aktivera Servicelänk.)) från högtalaren.
- Om du trycker på  (Quick Access)-knappen på högtalaren medan appar, som tilldelats knappen, inte kör, hörs röstvägledningen (App assigned to the Quick Access is not launched on the mobile device. (Appen som har tilldelats Quick Access startas inte på den mobila enheten.)) från högtalaren.

OBS!

- Vissa länder och regioner har andra tjänster tillgängliga för länkning med Quick Access.

Trådlös högtalare
LinkBuds Speaker

Njuta av sömlös uppspelning med länkade Sony-hörlurar (Auto Switch)

Du kan njuta av trådlös uppspelning och automatiskt växla ljudet från ljudkällan mellan Auto Switch-kompatibla hörlurar och högtalaren utan att du behöver manövrera hörlurarna eller högtalaren.

För detaljer om Auto Switch-kompatibla enheter hänvisar vi till följande webbadress.

https://www.sony.net/asw_comp_hp

Innan du använder Auto Switch ska du kontrollera att:

- "Sony | Sound Connect"-appen har installerats på din smartmobil.
- Programvaruversionerna för din högtalare och dina hörlurar är uppdaterade.
- BLUETOOTH-standbyfunktionen är aktiverad på din högtalare (standardinställningen).

1 Slå på högtalaren.

Statusindikatorn tänds i vitt.

2 Starta "Sony | Sound Connect"-appen på din smartmobil.

Starta "Sony | Sound Connect"-appen på smartmobilen och följ anvisningarna på skärmen för att upprätta en anslutning med högtalaren. Högtalaren registreras i "Sony | Sound Connect"-appen när anslutningen har upprättats.

3 Stäng av högtalaren.

Tryck på  (ström)-knappen på högtalaren för att stänga av strömmen.

4 Upprätta en anslutning mellan de Auto Switch-kompatibla hörlurarna och "Sony | Sound Connect"-appen, och utför därefter Auto Switch-inställningarna.

Du kan endast utföra Auto Switch-inställningarna från inställningsskärmen för hörlurarna i "Sony | Sound Connect"-appen.

Tryck på [System] - [Auto Switch] på smartmobilen, och följ anvisningarna på skärmen för att upprätta en länk med [LinkBuds Speaker].

5 Starta musikuppspelning på din smartmobil.

Starta musikuppspelning på din smartmobil på vilken "Sony | Sound Connect"-appen är installerad och Auto Switch-inställningarna har utförts.

Om du under tiden musiken spelas upp via högtalaren sätter på dig hörlurarna så växlas ljudet från ljudkällan automatiskt till uppspelning via hörlurarna.

Om du under tiden musiken spelas upp via hörlurarna stänger av hörlurarna* så växlas ljudet från ljudkällan automatiskt till uppspelning via högtalaren.

Om ljudkällan inte växlas som förväntat ska du försöka att flytta högtalaren och hörlurarna närmare varandra.

* Manövreringen av hörlurarna kan variera beroende på hörlursmodellen.

Justera ljudvolymen

Justera ljudvolymen i hörlurarna eller högtalaren som används för uppspelning.

Denna justering ändrar inte ljudvolyminställningarna för hörlurarna eller högtalaren som används för uppspelning.

För att inaktivera Auto Switch

Ta bort länken för Auto Switch via inställningsskärmen för hörlurarna i "Sony | Sound Connect"-appen. Länken tas även bort om du initierar högtalaren eller hörlurarna.

Tips

- Om du inte vill att ljudet från ljudkällan ska växlas automatiskt ska du pausa musikuppspelningen på smartmobilen i förväg.

OBS!

- När du är i farten kan det hända att högtalaren plötsligt slås på och börjar spela musik. Innan du drar iväg bör du därför ta bort länken för Auto Switch via inställningsskärmen för hörlurarna i "Sony | Sound Connect"-appen.
- Auto Switch fungerar inte tillsammans med din smartmobils handsfree-funktion.
- Efter det att ljudkällan för musikuppspelning ändras från uppspelning via högtalare till hörlurar med Auto Switch, kommer nedkoppling av BLUETOOTH-anslutningen mellan högtalaren och smartmobilen automatiskt att stänga av högtalaren även om Automatisk Avstängning-funktionen är inaktiverad.

Trådlös högtalare
LinkBuds Speaker

Lyssna på musik trådlöst med 2 högtalare (funktionen Stereopar)

För att använda funktionen Stereopar krävs 2 LinkBuds Speaker-enheter. Genom att ansluta 2 högtalare via en BLUETOOTH-anslutning, kan du få ett kraftfullare ljud.

2 högtalare anslutna via en BLUETOOTH-anslutning spelar upp ljud i stereo, där den ena högtalaren spelar upp ljudet i den högra kanalen (höger sida) och den andra spelar upp ljudet i den vänstra kanalen (vänster sida).

Kontrollera följande innan du gör något med högtalaren:

- Uppdatera den förinstallerade programvaran till den senaste versionen på var och en av högtalarna för att ansluta för funktionen.
(För detaljerad information angående uppdateringsproceduren se "[Hålla programvaran uppdaterad \(för bekväm högtalaranvändning\)](#)".)
- När du ställer in högtalarna för funktionen Stereopar, se till att de 2 högtalarna som ska anslutas för funktionen är placerade inom 1 m från varandra. Stoppa uppspelning av musik om det pågår.
- När du spelar upp musik, se till att alla enheter som ska anslutas för funktionen är placerade inom 30 m i din siktlinj. Det maximala kommunikationsavståndet kan bli kortare under följande förhållanden.
 - Det finns ett hinder som t.ex. en person, metall eller vägg mellan högtalaren och BLUETOOTH-enheten.
 - En trådlös LAN-enhet används i närheten av högtalaren.
 - En mikrovågsugn används i närheten av högtalaren.
 - En enhet som genererar elektromagnetisk strålning används i närheten av högtalaren.

1 Placera 2 högtalare inom 1 m från varandra, och slå sedan på båda högtalarna.

Statusindikatorn tänds.

📶 (BLUETOOTH)-indikatorn blinkar långsamt.

Om en tidigare ansluten BLUETOOTH-enhet finns i närheten, kan det hända att högtalaren ansluts automatiskt till enheten, och sedan tänds 📶 (BLUETOOTH)-indikatorn. Stäng i så fall av BLUETOOTH-funktionen på BLUETOOTH-enheten eller stäng av BLUETOOTH-enheten.

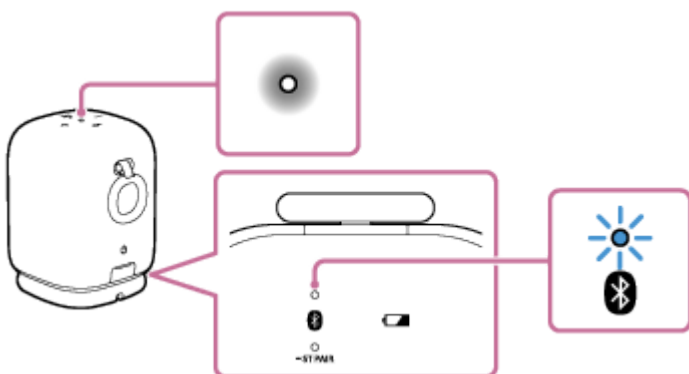

När högtalaren inte har någon information om koppling, till exempel när du använder BLUETOOTH-funktionen för första gången efter inköp, fortsätter 📶 (BLUETOOTH)-indikatorn att dubbelblinka i blått.

2 På endera av högtalarna*, tryck på och håll ned 📶 (BLUETOOTH)/ ST PAIR (Stereopar)-knappen i cirka 2 sekunder.

* När Auto Switch eller en av Auto Play aktiveras på endera av de 2 högtalarna, ska du välja högtalaren med den aktiva funktionen.

Du hör meddelandeljudet och  (BLUETOOTH)-indikatorn och ST PAIR (Stereopar)-indikatorn blinkar. Efter cirka 5 sekunder slutar ST PAIR (Stereopar)-indikatorn blinka och förblir tänd.

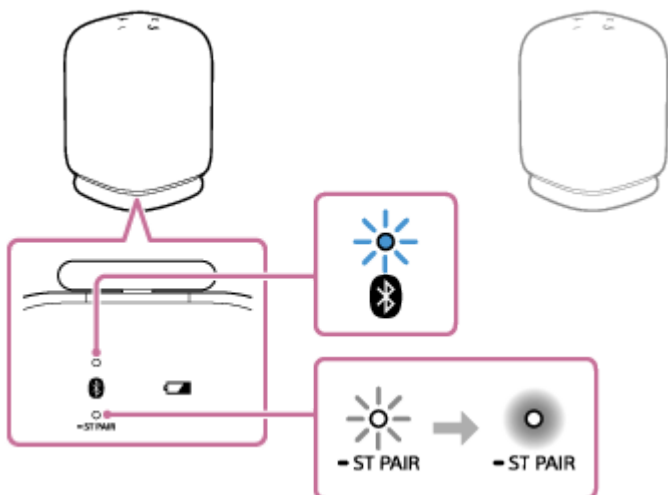

- 3** På den andra högtalaren, tryck på och håll ned  (BLUETOOTH)/  ST PAIR (Stereopar)-knappen i cirka 2 sekunder.

 (BLUETOOTH)-indikatorn och ST PAIR (Stereopar)-indikatorn blinkar.

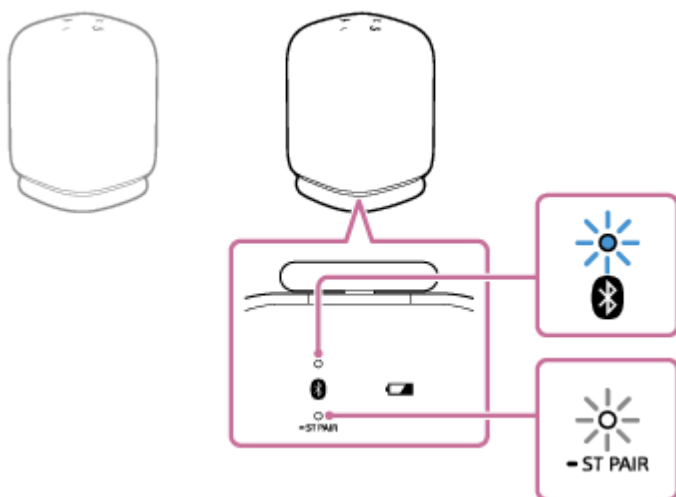

- 4** Kontrollera status för indikatorn på var och en av de 2 högtalarna.

När högtalarna är anslutna genom funktionen Stereopar, hör du röstvägledningen (Left/Right (Vänster/Höger)) från högtalaren, sedan förblir ST PAIR (Stereopar)-indikatorerna på båda högtalarna tända och  (BLUETOOTH)-indikatorn på den andra högtalaren släcks.

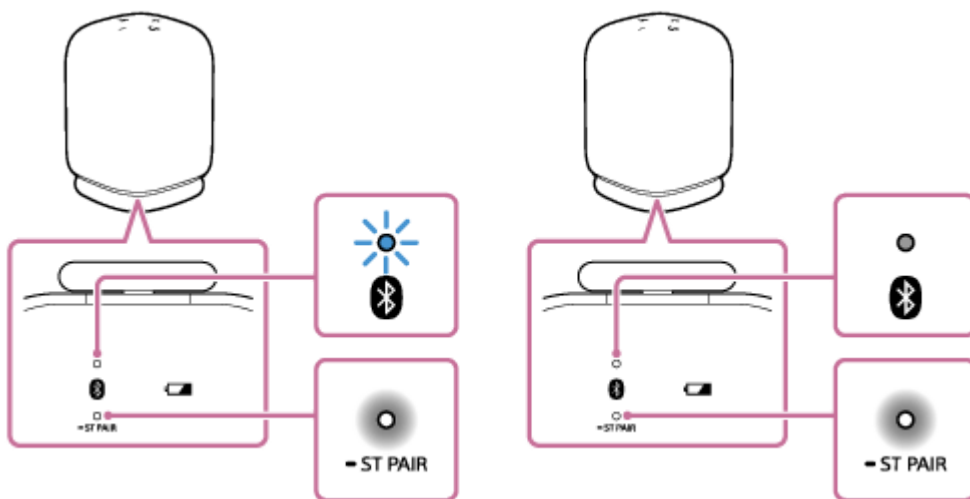

Tips

- När de 2 högtalarna genast ansluts med funktionen Stereopar, kan det hända att  (BLUETOOTH)-indikatorn och ST PAIR (Stereopar)-indikatorn inte blinkar och att ST PAIR (Stereopar)-indikatorn i stället är tänd.
- Ställ in den andra högtalaren inom 1 minut. Om du inte ställer in den inom 1 minut, kommer inställningen av den första högtalaren att avbrytas.

5 Manövrera högtalaren på vilken (BLUETOOTH)-indikatorn blinkar för att upprätta en BLUETOOTH-anslutning med en BLUETOOTH-enhet.

När BLUETOOTH-anslutningen är upprättad, hör du meddelandeljudet från högtalaren och aktiviteten för  (BLUETOOTH)-indikatorn ändras från att blinka till att lysa stadigt.

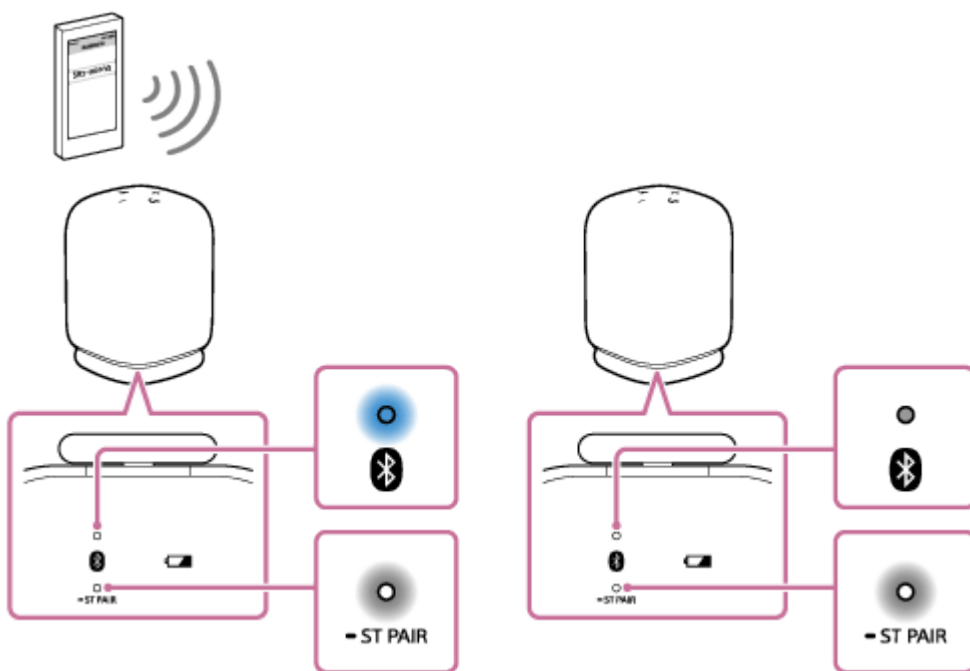

6 Starta uppspelningen på BLUETOOTH-enheten, och justera volymen till passande nivå.

7 Tryck på knapparna $-/+$ (volym) på en av högtalarna för att justera volymen.



Justering av volymen på ena högtalaren gäller även den andra.

För uppspelning i stereo ställs högtalaren med den tända  (BLUETOOTH)-indikatorn in som vänster kanal (vänster sida).

Tips

- När du ringer eller tar emot ett samtal, manövrera endast högtalaren med den tända  (BLUETOOTH)-indikatorn.
- Om någon annan BLUETOOTH-enhet, som till exempel en BLUETOOTH-mus eller ett BLUETOOTH-tangentbord, är ansluten till BLUETOOTH-enheten som ansluts till högtalaren, kan det uppstå ljudstörningar eller brus i ljudet från högtalaren. Avsluta i så fall BLUETOOTH-anslutningen mellan BLUETOOTH-enheten och andra BLUETOOTH-enheter.
- När du använder funktionen Stereopar, växlas codec automatiskt till SBC.
- Funktionen Stereopar avslutas inte när högtalarna stängs av. När en av högtalarna slås på igen försöker den upprätta en anslutning för funktionen Stereopar. För att använda funktionen Stereopar, slå på den andra högtalaren inom 1 minut. När BLUETOOTH-standbyfunktionen fortfarande är aktiv på båda högtalarna och endera av högtalarna slås på automatiskt, kommer den andra högtalaren också att slås på automatiskt och en anslutning för funktionen Stereopar upprättas mellan högtalarna.
- Om du hör röstvägledningen (The Stereo Pair is not available. Please open the Sound Connect and update the speaker software. (Stereopar är inte tillgängligt. Öppna Sound Connect och uppdatera högtalarens programvara.)), innebär det att högtalarens programvaruversion är gammal och att funktionen Stereopar inte kan användas. Uppdatera programvaran.

OBS!

- Efter att du har startat om eller initierat endera av högtalarna medan funktionen Stereopar är aktiverad, se till att trycka på  (BLUETOOTH)/  ST PAIR (Stereopar)-knappen på den andra högtalaren för att avsluta funktionen Stereopar. Om du fortsätter att använda högtalaren utan att avsluta funktionen Stereopar, kommer du att få problem som till exempel att det inte går att upprätta en BLUETOOTH-anslutning eller att ljudet avbryts.
- Så länge funktionen Stereopar är aktiv kommer försök, från den anslutna BLUETOOTH-enheten, att starta den andra högtalaren att ignoreras.
- Om du ställer in en högtalare som en andra högtalare för funktionen Stereopar kommer en del av Auto Play-inställningarna i högtalaren att återställas till standardinställningarna. Du måste i så fall utföra Auto Play-inställningarna på nytt med hjälp av "Sony | Sound Connect"-appen.

Relaterade avsnitt

- [Vad du kan göra med "Sony | Sound Connect"-appen](#)
- [Hålla programvaran uppdaterad \(för bekväm högtalaranvändning\)](#)

Trådlös högtalare
LinkBuds Speaker

Avsluta funktionen Stereopar

För att avsluta funktionen Stereopar, följ proceduren nedan.

- 1 Tryck på och håll ned  (BLUETOOTH)/  ST PAIR (Stereopar)-knappen på en av högtalarna i cirka 2 sekunder tills du hör meddelandeljudet.

ST PAIR (Stereopar)-indikatorn släcks.

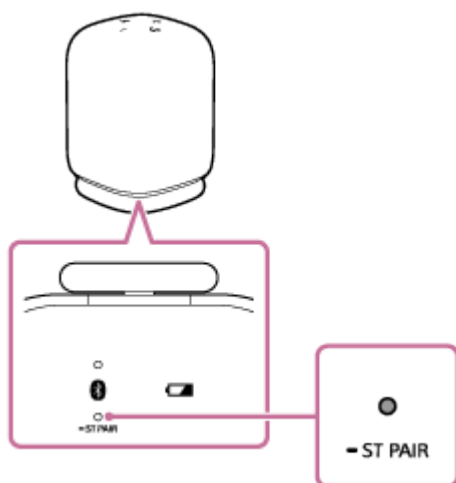

Tips

- Funktionen Stereopar avslutas inte när högtalaren stängs av. När högtalaren slås på igen, försöker den upprätta en anslutning för funktionen Stereopar. För att använda funktionen Stereopar, slå på den andra högtalaren inom 1 minut.

Relaterade avsnitt

- [Lyssna på musik trådlöst med 2 högtalare \(funktionen Stereopar\)](#)

Trådlös högtalare
LinkBuds Speaker

Ringa ett videosamtal på en dator

Under ett videosamtal på en dator, kan du använda högtalaren för trådlöst telefonsamtal.

1 Anslut högtalaren till en dator via en BLUETOOTH-anslutning.

2 Starta en applikation för videosamtal på datorn.

3 Granska inställningarna ^{*1} av applikationen för videosamtal.

- För videosamtal på datorn, välj inte BLUETOOTH-profilen för musikuppspelning (A2DP) utan för telefonsamtal (HFP/HSP-anslutning). Medan BLUETOOTH-profilen för musikuppspelning (A2DP-anslutning) är vald, kan det hända att telefonsamtal inte är tillgängligt.
- För högtalarinställningarna, välj [Headset earphone (LinkBuds Speaker Hands-Free)]^{*2}, BLUETOOTH-profilen för telefonsamtal (HFP/HSP-anslutning). ([Speakers (LinkBuds Speaker Stereo)]^{*2} är BLUETOOTH-profilen för musikuppspelning.)
- För mikrofoninställningarna, välj [Headset microphone (LinkBuds Speaker Hands-Free)]^{*2}, BLUETOOTH-profilen för telefonsamtal (HFP/HSP-anslutning).
- Beroende på applikationen för videosamtal, kan det hända att valet av [Headset earphone (LinkBuds Speaker Hands-Free)]^{*2} eller [Headset microphone (LinkBuds Speaker Hands-Free)]^{*2}, BLUETOOTH-profilen för telefonsamtal (HFP/HSP-anslutning), eller [Speakers (LinkBuds Speaker Stereo)]^{*2}, BLUETOOTH-profilen för musikuppspelning (A2DP-anslutning) inte är tillgängliga för högtalar- eller mikrofoninställningarna, och endast [LinkBuds Speaker] kanske visas. Välj i så fall [LinkBuds Speaker].
- För ofta ställda frågor och svaren på dem, besök webbplatsen för kundsupport.

*1 Beroende på din applikation för videosamtal, kan det hända att denna funktion inte är tillgänglig.

*2 Etiketter kan variera beroende på din dator eller applikation för videosamtal.

Tips

- När det inte går att granska inställningarna av applikationen för videosamtal eller välja [Headset earphone (LinkBuds Speaker Hands-Free)] eller [Headset microphone (LinkBuds Speaker Hands-Free)], BLUETOOTH-profilen för telefonsamtal (HFP/HSP-anslutning), välj [Headset earphone (LinkBuds Speaker Hands-Free)] eller [Headset microphone (LinkBuds Speaker Hands-Free)] för inställningarna på datorn, och upprätta sedan en anslutning. För detaljer, se följande ämnen.
 - [Ansluta till en dator via en BLUETOOTH-anslutning \(Windows®\)](#)
 - [Ansluta med en dator via en BLUETOOTH-anslutning \(Mac\)](#)
- På en Mac-dator gäller att BLUETOOTH-profilerna både för musikuppspelning (A2DP) och för telefonsamtal (HFP/HSP-anslutning) används för videosamtal och val av profil krävs inte.

OBS!

- När högtalaren är ansluten till en Mac-dator och en smartmobil i flerpunktsanslutning, kan det hända att applikationen för videosamtal inte fungerar som den ska. Avsluta i så fall BLUETOOTH-anslutningen mellan högtalaren och smartmobilen.

Relaterade avsnitt

- [Ansluta högtalaren samtidigt till 2 BLUETOOTH-enheter \(flerpunktsanslutning\)](#)
- [Avsluta BLUETOOTH-anslutningen \(efter användning\)](#)
- [Felsökning](#)

5-060-905-71(1) Copyright 2024 Sony Corporation

Trådlös högtalare
LinkBuds Speaker

Ta emot ett samtal

Handsfree-samtal är möjligt med en smartmobil eller mobiltelefon som har stöd för BLUETOOTH-profilen HFP (Hands-free Profile) eller HSP (Headset Profile) via en BLUETOOTH-anslutning.

- Om din smartmobil eller mobiltelefon har stöd för både HFP och HSP, ställ in den på HFP.
- Handhavandet kan variera beroende på smartmobilen eller mobiltelefonen. Vi hänvisar till bruksanvisningen som medföljde smartmobilen eller mobiltelefonen.

Om ringsignaler

När ett inkommande samtal tas emot, pausar uppspelningen och en ringsignal hörs via högtalaren. Ringsignalen varierar på följande sätt, beroende på din smartmobil eller mobiltelefon.

- Ringsignal inställd på högtalaren
- Ringsignal inställd på smartmobilen eller mobiltelefonen
- Ringsignal inställd på smartmobilen eller mobiltelefonen endast för en BLUETOOTH-anslutning

1 Anslut högtalaren till en smartmobil eller mobiltelefon.

När BLUETOOTH-anslutningen är upprättad, hör du meddelandeljudet från högtalaren och aktiviteten för  (BLUETOOTH)-indikatorn ändras från att blinka till att lysa stadigt.

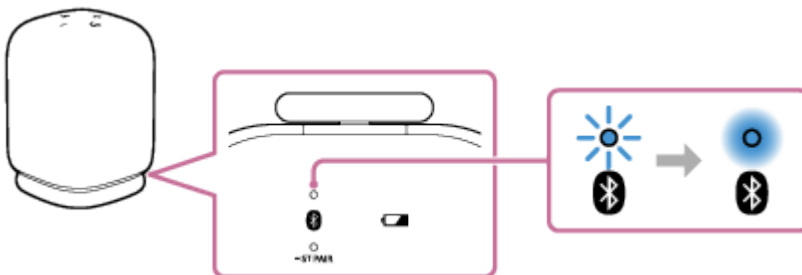

När funktionen Stereopar används

Anslut till högtalaren vars  (BLUETOOTH)-indikator blinkar i blått. I följande steg och manövreringar under ett handsfree-samtal, manövrera den högtalare som är ansluten till smartmobilen eller mobiltelefonen.

2 Tryck på knappen (uppspelning)/ (samtal) när du tar emot ett samtal.

Prata i högtalarens mikrofon ().

När ett inkommande samtal tas emot, pausar uppspelningen och en ringsignal hörs via högtalaren.

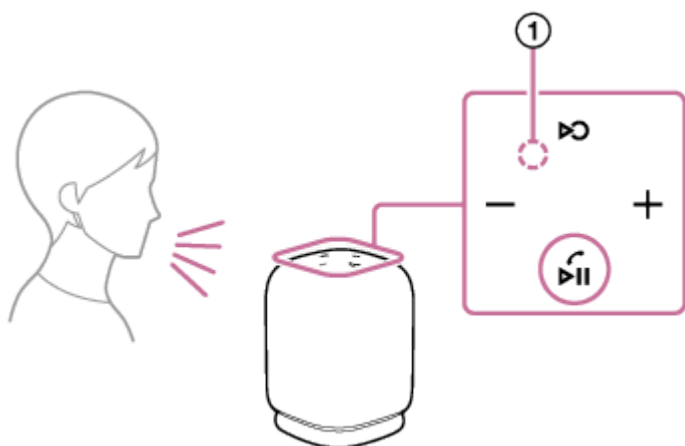

Om ingen ringsignal hörs via högtalaren

Högtalaren är kanske inte ansluten till en smartmobil eller mobiltelefon med HFP eller HSP. Kontrollera anslutningsstatusen på smartmobilen eller mobiltelefonen.

3 När telefonen ringer eller ett telefonsamtal pågår, justera volymen genom att trycka på knapparna –/+ (volym) på högtalaren eller genom att manövrera smartmobilen eller mobiltelefonen.

När du trycker på knapparna –/+ (volym) på högtalaren eller justerar volymen på smartmobilen eller mobiltelefonen, blinkar statusindikatorn en gång eller 3 gånger.

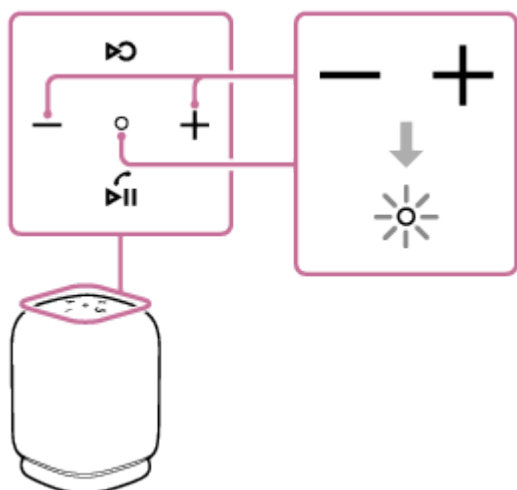

4 För att avsluta ett samtal, tryck på knappen ▶|| (uppspelning)/ 📞 (samtal).

Om du lyssnade på musik före samtalet, återupptas uppspelningen när samtalet avslutas. Om du avslutar ett samtal genom att använda smartmobilen eller mobiltelefonen, kommer uppspelningen också att återupptas när samtalet avslutas om du lyssnade på musik före samtalet.

Tips

- Vissa smartmobiler eller mobiltelefoner har prioritet för användning av handenhet när ett samtal tas emot. Vid HFP/HSP-anslutning, växla samtalsenheten till högtalaren genom att manövrera din smartmobil eller mobiltelefon.
- När den som ringer inte alls kan höra eller knappt kan höra din röst, luta dig närmare mot högtalaren och prata in i mikrofonen.
- Volymen för musikuppspelning och samtal ställs in var för sig i högtalaren.

OBS!

- När funktionen Stereopar används, återges ljudet från telefonsamtalet endast från högtalaren med den blått lysande (BLUETOOTH)-indikatorn.
- Beroende på smartmobilen eller mobiltelefonen kan det hända att uppspelningen inte pausas när du tar emot ett inkommande samtal.
- Använd en smartmobil eller mobiltelefon på åtminstone 50 cm avstånd från högtalaren. Det kan uppstå störande ljud om högtalaren och smartmobilen eller mobiltelefonen är för nära.
- Det kan hända att vissa funktioner för handsfree-samtal inte går att använda på rätt sätt beroende på din smartmobil- eller mobiltelefonmodell, operativsystemet eller installerade applikationer.

Relaterade avsnitt

- [Parkoppling och anslutning med BLUETOOTH-enheter](#)
- [Avsluta BLUETOOTH-anslutningen \(efter användning\)](#)
- [Ringa ett samtal](#)

Trådlös högtalare
LinkBuds Speaker

Ringa ett samtal

Handsfree-samtal är möjligt med en smartmobil eller mobiltelefon som har stöd för BLUETOOTH-profilen HFP (Hands-free Profile) eller HSP (Headset Profile) via en BLUETOOTH-anslutning.

- Om din smartmobil eller mobiltelefon har stöd för både HFP och HSP, ställ in den på HFP.
- Handhavandet kan variera beroende på smartmobilen eller mobiltelefonen. Vi hänvisar till bruksanvisningen som medföljde smartmobilen eller mobiltelefonen.

1 Anslut högtalaren till en smartmobil eller mobiltelefon.

När BLUETOOTH-anslutningen är upprättad, hör du meddelandeljudet från högtalaren och aktiviteten för  (BLUETOOTH)-indikatorn ändras från att blinka till att lysa stadigt.

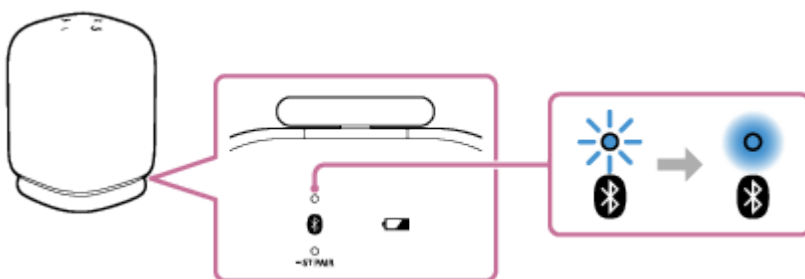

När funktionen Stereopar används

Anslut till högtalaren vars  (BLUETOOTH)-indikator blinkar i blått. I följande steg och manövreringar under ett handsfree-samtal, manövrera den högtalare som är ansluten till smartmobilen eller mobiltelefonen.

2 Manövrera smartmobilen eller mobiltelefonen för att ringa ett samtal.

När du ringer ett samtal, pausas uppspelningen och kopplingstonen hörs via högtalaren. När den uppringda personen svarar, prata i högtalarens mikrofon ().

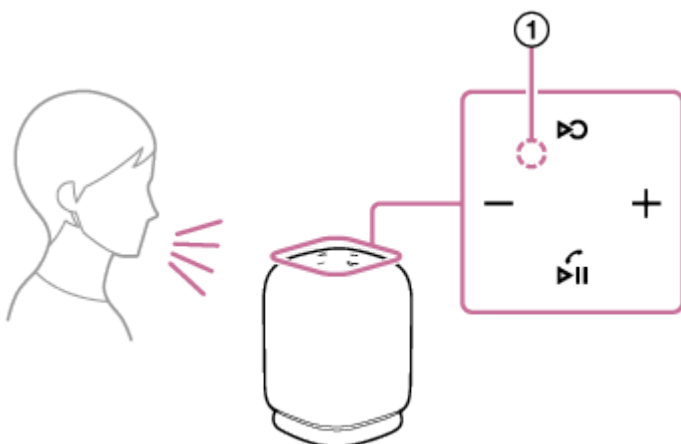

Om ingen kopplingston hörs via högtalaren

Högtalaren är kanske inte ansluten till en smartmobil eller mobiltelefon med HFP eller HSP. Kontrollera anslutningsstatusen på smartmobilen eller mobiltelefonen.

3 När telefonen ringer eller ett telefonsamtal pågår, justera volymen genom att trycka på knapparna –/+ (volym) på högtalaren eller genom att manövrera smartmobilen eller mobiltelefonen.

När du trycker på knapparna –/+ (volym) på högtalaren eller justerar volymen på smartmobilen eller mobiltelefonen, blinkar statusindikatorn en gång eller 3 gånger.

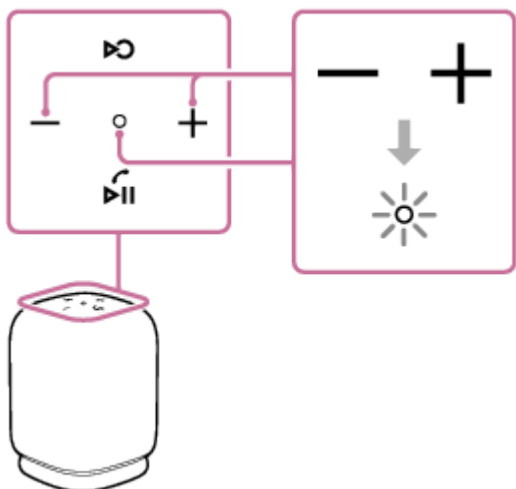

4 För att avsluta ett samtal, tryck på knappen ▶|| (uppspelning)/ 📞 (samtal).

Om du lyssnade på musik före samtalet, återupptas uppspelningen när samtalet avslutas. Om du avslutar ett samtal genom att använda smartmobilen eller mobiltelefonen, kommer uppspelningen också att återupptas när samtalet avslutas om du lyssnade på musik före samtalet.

Tips

- När den uppringda personen inte alls kan höra eller knappt kan höra din röst, luta dig närmare mot högtalaren och prata in i mikrofonen.
- Volymen för musikuppspelning och samtal ställs in var för sig i högtalaren.

OBS!

- När funktionen Stereopar används, återges ljudet från telefonsamtalet endast från högtalaren med den blått lysande (BLUETOOTH)-indikatorn.
- Beroende på smartmobilen eller mobiltelefonen kan det hända att uppspelningen inte pausas när man ringer ett samtal.
- Använd en smartmobil eller mobiltelefon på åtminstone 50 cm avstånd från högtalaren. Det kan uppstå störande ljud om högtalaren och smartmobilen eller mobiltelefonen är för nära.

Relaterade avsnitt

- [Parkoppling och anslutning med BLUETOOTH-enheter](#)
- [Avsluta BLUETOOTH-anslutningen \(efter användning\)](#)
- [Ta emot ett samtal](#)

Trådlös högtalare
LinkBuds Speaker

Vad du kan göra med "Sony | Sound Connect"-appen

När smartmobilen, på vilken "Sony | Sound Connect"-appen har installerats, och högtalaren är sammankopplade via en BLUETOOTH-anslutning är följande funktioner tillgängliga.

Funktioner som kan utföras på en högtalare med "Sony | Sound Connect"-appen

- Uppdatera högtalarens programvara
- Aktivera/inaktivera meddelandeljudet och röstvägledningen
- Utföra Quick Access-inställningarna
- Aktivera/inaktivera servicelänkarna (Servicelänk)
- Välja Bluetooth-anslutningskvalitet (Prioritet för ljudkvalitet/Prioritet för stabil uppkoppling)
- Stänga av högtalaren
- Ställa högtalaren i och ta den ur batterivårdsläget
- Aktivera/inaktivera Bluetooth-standby-standbyfunktionen
- Utföra Automatisk Avstängning-funktionsinställningarna
- Byta enheterna i flerpunksanslutning
- Visa högtalarens programvaruversion
- Visa BLUETOOTH-anslutningsstatus mellan högtalaren och smartmobilen
- Visa BLUETOOTH-anslutningscodec
- Visa DSEE-funktionsstatus
- Aktivera/inaktivera DSEE-standbyfunktionen
- Visa den resterande spänningen i högtalarens uppladdningsbara batteri
- Anpassa Equalizer-inställningarna
- Starta/pausa musikuppspelning eller hoppa till början av föregående/aktuellt/nästa spår
- Justera volymen för musikuppspelning/telefonsamtal
- Sömlös uppspelning med länkade hörlurar (Auto Switch)
- Utföra Auto Play-inställningarna
- Enkel parkoppling

Tips

- Vad du kan styra med "Sony | Sound Connect"-appen varierar beroende på den anslutna enheten. Specifikationerna och utformningen av appen kan ändras utan föregående meddelande.

Relaterade avsnitt

- [Installera "Sony | Sound Connect"-appen](#)
- [Hålla programvaran uppdaterad \(för bekväm högtalaranvändning\)](#)
- [Välja kvalitet för musikuppspelning via en BLUETOOTH-anslutning \(codec\)](#)
- [Använda Quick Access](#)
- [Njuta av sömlös uppspelning med länkade Sony-hörlurar \(Auto Switch\)](#)
- [Ansluta högtalaren samtidigt till 2 BLUETOOTH-enheter \(flerpunktsanslutning\)](#)

5-060-905-71(1) Copyright 2024 Sony Corporation

Trådlös högtalare
LinkBuds Speaker

Installera "Sony | Sound Connect"-appen

- 1 Ladda ned "Sony | Sound Connect"-appen från Google Play Store eller App Store, och installera appen på din smartmobil.



Sony Sound Connect

- 2 Starta "Sony | Sound Connect"-appen när installationen är klar.

Relaterade avsnitt

- [Vad du kan göra med "Sony | Sound Connect"-appen](#)

Trådlös högtalare
LinkBuds Speaker

Tillgång till supportinformation från ”Sony | Sound Connect”-appen

Du kan ta fram den senaste supportinformationen från ”Sony | Sound Connect”-appen.

- 1 Välj [Help] på ”Sony | Sound Connect”-appskärmen för att öppna supportsidan.
- 2 Välj önskat alternativ.

Trådlös högtalare
LinkBuds Speaker

Hålla programvaran uppdaterad (för bekväm högtalaranvändning)

Genom att alltid ha senaste programvaruversion installerad i högtalaren med hjälp av "Sony | Sound Connect"-appen kan du njuta av nya funktioner och enkelt utföra felsökning om detta krävs.

Se till att du alltid använder den senaste programvaruversionen i högtalaren.

För detaljerad information om den senaste programvaruversionen för högtalaren och hur du installerar uppdateringar, besök supportwebbplatsen och läs underrättelser och annan relevant information.

Så länge [Download software automatically] är aktiverat i "Sony | Sound Connect"-appen laddas uppdateringar automatiskt ned och överförs till högtalaren.

Du kan även installera uppdateringar i högtalaren genom att följa anvisningarna nedan.

- 1 Ladda ned uppdateringen från servern till din smartmobil på vilken "Sony | Sound Connect"-appen är installerad.**
- 2 Överför uppdateringen från din smartmobil till högtalaren.**
- 3 Uppdatera högtalarens programvara genom att följa anvisningarna på skärmen.**

OBS!

- Om smartmobilen, som används för nedladdning och överföring av uppdateringar till högtalaren, har andra anslutna BLUETOOTH-enheter, ska du hålla alla BLUETOOTH-enheter avstängda tills uppdateringsproceduren på högtalaren är klar. Om enheterna som är anslutna till din smartmobil är kompatibla med Bluetooth Low Energy-standarden (inklusive bärbara enheter och en smartwatch), kan det hända att uppdateringsproceduren av högtalarens programvara misslyckas.
- Gör följande och pröva en gång till om uppdateringsproceduren på högtalaren misslyckas och inte slutförs.
 - Stäng alla appar utom "Sony | Sound Connect"-appen på din smartmobil.
 - Ladda högtalarens och din smartmobils batterier tillräckligt mycket för att kunna fullfölja uppdateringsproceduren.
 - Håll högtalaren och din smartmobil, som används för nedladdning och överföring av uppdateringar till högtalaren, så nära varandra som möjligt.
 - Flytta din smartmobil längre bort från andra trådlösa nätverk och/eller BLUETOOTH-enheter vid uppdateringen.
 - Stäng av energisparläget på din smartmobil*. När vissa smartmobiler är i energisparläget kan det hända att de beroende på operativsystemet inte låter uppdateringsprocessen slutföras.
- Vid uppdatering av högtalarens programvara kommer en del av Auto Play-inställningarna att återställas till standardinställningarna.
Du måste i så fall utföra Auto Play-inställningarna på nytt med hjälp av "Sony | Sound Connect"-appen.

* Modellnamnet varierar beroende på den använda smartmobilen.

Relaterade avsnitt

- [Vad du kan göra med "Sony | Sound Connect"-appen](#)

Trådlös högtalare
LinkBuds Speaker

Vad du kan göra med partnertjänsterna

Genom att utföra inställningar i "Sony | Sound Connect"-appen kan du länka och använda följande tjänster* tillsammans med högtalaren.



* Listan ovan inkluderar de tjänster som är tillgängliga för länkning per oktober 2024.

Se "Sony | Sound Connect"-appen för detaljerad information om de senast tillgängliga tjänsterna för länkning och användarupplevelser med de länkade tjänsterna.

- 1 **Starta "Sony | Sound Connect"-appen.**
- 2 **Utför inställningarna för respektive tjänst i "Sony | Sound Connect"-appen.**

Tips

- Vid frånlänkning av tjänster kommer en del av Auto Play-inställningarna att återställas till standardinställningarna. Du måste i så fall utföra Auto Play-inställningarna på nytt med hjälp av "Sony | Sound Connect"-appen.

OBS!

- De tjänster som länkas varierar beroende på land och region.
- Specifikationerna för en länkbar tjänst kan ändras utan föregående meddelande.
- Motsvarande app måste installeras.
- För närmare information om Endel hänvisar vi till följande webbadress.
<https://endel.io/>
- För närmare information om Servicelänk hänvisar vi till följande webbadress.
sony.net/servicelink

Relaterade avsnitt

- [Installera "Sony | Sound Connect"-appen](#)

Trådlös högtalare
LinkBuds Speaker

Använda rösthjälpsfunktionen (Google™-appen)

Genom att använda Google-appens funktion som finns i din Android-smartmobil, kan du prata i högtalarens mikrofon för att manövrera din Android-smartmobil.

I det följande beskrivs hur man använder Google-appen.

1 Välj Google-appen för [Assist App] i [Assist & Voice input].

På Android-smartmobilen, välj [Settings] - [Apps & notifications] - [Advanced] - [Default apps] - [Assist & Voice input] och välj Google-appen för [Assist App].

Åtgärden ovan är ett exempel. För detaljer, se bruksanvisningen som medföljde din Android-smartmobil.

För närmare information om Google-appen hänvisar vi till bruksanvisningen eller webbplatsen för support för din Android-smartmobil eller webbplatsen för Google Play Store.

OBS!

- Det kan hända att den senaste versionen av appen krävs.
- Google-appen kanske inte aktiveras från högtalaren beroende på specifikationerna för din Android-smartmobil.

2 Anslut högtalaren till din Android-smartmobil via en BLUETOOTH-anslutning.

3 Medan högtalaren är ansluten till din Android-smartmobil via en BLUETOOTH-anslutning och din Android-smartmobil är i standbyläge eller spelar musik, tryck på och håll ned knappen (uppspelning)/ (samtal) i ungefär 2 sekunder.

Google-appen aktiveras och uppstarts ljudet hörs.

4 Gör en förfrågan till Google-appen genom högtalarens mikrofon.

För närmare information om Google-appen, till exempel appar som fungerar tillsammans med Google-appen, hänvisar vi till bruksanvisningen som medföljde din Android-smartmobil.

OBS!

- Google-appen kan inte aktiveras när du säger "OK Google" genom högtalarens mikrofon även när din Android-smartmobils [OK Google]-inställning är påslagen.



Trådlös högtalare
LinkBuds Speaker

Använda rösthjälpsfunktionen (Siri)

Genom att använda Siri-funktionen som kommer med iPhone, kan du prata i högtalarens mikrofon för att manövrera iPhone.

I det följande visas hur man använder Siri.

- 1 Slå på Siri.**

På iPhone, välj [Settings] - [Siri & Search] och aktivera [Listen for "Hey Siri"].
Åtgärden ovan är ett exempel. För detaljer, se bruksanvisningen som medföljde din iPhone.
För närmare information om Siri hänvisar vi till bruksanvisningen eller webbplatsen för support för iPhone.
- 2 Anslut högtalaren till iPhone via en BLUETOOTH-anslutning.**
- 3 Medan högtalaren är ansluten till iPhone via en BLUETOOTH-anslutning och iPhone är i standbyläge eller spelar musik, tryck på och håll ned knappen  (uppspelning)/  (samtal) i ungefär 2 sekunder.**

Siri aktiveras och uppstarts ljudet hörs.
- 4 Gör en förfrågan till Siri genom högtalarens mikrofon.**

För närmare information om Siri, t.ex. appar som fungerar tillsammans med Siri, hänvisar vi till bruksanvisningen som medföljde iPhone.

OBS!

- Siri kan inte aktiveras när du säger "Hey Siri" genom högtalarens mikrofon även när iPhones [Listen for "Hey Siri"]-inställning är påslagen.

Trådlös högtalare
LinkBuds Speaker

Om indikatorerna

Statusindikator

Släcks	Högtalaren stängs av.
Tänds (vit)	Högtalaren slås på.
Tänds (röd)	Högtalaren stängs av. BLUETOOTH-standbyfunktionen är aktiverad.
Tänds (rosa)	Högtalaren stängs av. En av Auto Play-händelserna är schemalagd för aktivering och högtalaren är i BLUETOOTH-standbyläge.
Blinkar (vit)	<ul style="list-style-type: none"> Varje gång du trycker på knapparna –/+ (volym), blinkar indikatorn en gång. När du använder knapparna –/+ (volym) och volymen ställs in på lägsta (0) eller högsta (50 för musikuppspelning/15 för telefonsamtal) nivå, blinkar indikatorn 3 gånger. När knappen – (volym) och knappen + (volym) hålls in samtidigt i cirka 5 sekunder och Automatisk Avstängning-funktionen stängs av blinkar indikatorn 3 gånger. När knappen – (volym) och knappen + (volym) hålls in samtidigt i cirka 5 sekunder och Automatisk Avstängning-funktionen slås på blinkar indikatorn två gånger. Indikatorn blinkar två gånger när högtalaren placeras på laddningshållaren och batteriladdning börjar. Indikatorn blinkar 3 gånger om Quick Access inte kan aktiveras eller  (Quick Access)-knappen är inaktiverad. Om funktionen Stereopar inte kan användas på grund av en för gammal programvaruversion för högtalaren, spelas röstvägledningen (The Stereo Pair is not available. Please open the Sound Connect and update the speaker software. (Stereopar är inte tillgängligt. Öppna Sound Connect och uppdatera högtalarens programvara.)) samtidigt som indikatorn blinkar 3 gånger. Uppdatera högtalarens programvara.
Blinkar långsamt (vitt)	<ul style="list-style-type: none"> Högtalaren väntar på att en BLUETOOTH-anlutning ska upprättas. Indikatorn börjar blinka när en funktion relaterad till musikuppspelning (Quick Access, Auto Switch, Auto Play m.m.) aktiveras, och den fortsätter blinka tills musikuppspelningen börjar. Installation av en uppdatering av den inbyggda programvaran pågår.
Blinkar långsamt (orange)	Det inbyggda batteriet har mindre än 20% kvar och behöver laddas.
Dubbelblinkar (orange)	En avvikelse i den inre temperaturen eller i det inbyggda uppladdningsbara batteriet har upptäckts. Stäng av högtalaren, koppla från USB-kabeln, vänta en stund, och starta sedan om högtalaren. För detaljer, se " Anmärkningar om laddning ".

Blinkar 3 gånger (orange) och släcks	Om indikatorn blinkar 3 gånger och högtalaren stängs av efter att du precis har slagit på högtalaren är det inbyggda batteriet tomt och behöver laddas.
--------------------------------------	---------------------------------------------------------------------------------------------------------------------------------------------------------

Laddningsindikator (orange)

Släcks	Högtalaren har slutfört laddning.
Tänds	Högtalaren håller på att laddas.
Blinkar långsamt	Det inbyggda batteriet har mindre än 20% kvar och behöver laddas.
Blinkar två gånger	Högtalaren har placerats på laddningshållaren och laddning av batteriet har börjat.
Blinkar 3 gånger och släcks	Om laddningsindikatorn blinkar 3 gånger och högtalaren stängs av efter att du precis har slagit på högtalaren är det inbyggda batteriet tomt och behöver laddas.

OBS!

- Så länge som högtalaren är ansluten till ett nätuttag med en USB-nätadapter (finns i handeln), kan högtalarens inbyggda batteri laddas även medan högtalaren är påslagen.
Beroende på hur högtalaren används, kan det dock ta en lång stund innan laddningen är klar. Det rekommenderas att du stänger av högtalaren innan batteriet laddas.
- Beroende på typen av eller specifikationerna för USB-nätadaptern och om du använder högtalaren på hög volym, kan det hända att den återstående kraften i det uppladdningsbara inbyggda batteriet minskar eller att högtalaren kanske stängs av även medan högtalaren är ansluten till ett nätuttag med USB-nätadaptern. Detta är dock inte något fel. Om ett sådant fall inträffar, stäng av högtalaren och låt batteriet laddas innan du använder högtalaren.
- Om den omgivande temperaturen är mycket låg eller hög, kommer det inbyggda batteriet att sluta laddas av säkerhetskäl. Den kan också sluta ladda om laddningen fortsätter en längre stund. Om ett sådant fall inträffar, höj eller sänk temperaturen till en driftstemperatur mellan 5 °C och 35 °C, koppla från och anslut åter USB-kabeln och låt batteriet laddas igen.

🔊 (BLUETOOTH)-indikator (blå)

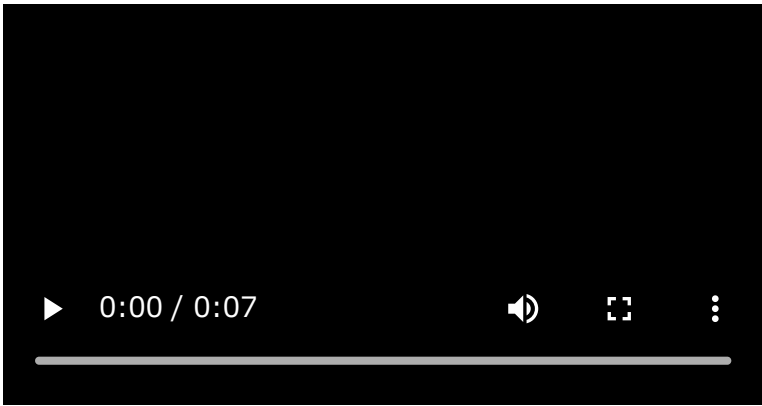
Tänds	Högtalaren ansluts till en BLUETOOTH-enhet.
Dubbelblinkar	<p>Högtalaren ställs i kopplingsläget.</p> 

Blinkar långsamt	<p>Högtalaren väntar på att en BLUETOOTH-anslutning ska upprättas.</p> 
------------------	-----------------------------------------------------------------------------------------------------------------------------------------------------------

ST PAIR (Stereopar)-indikator (vit)

Blinkar långsamt	Högtalaren väntar på att en anslutning för funktionen Stereopar ska upprättas. ST PAIR (Stereopar)-indikatorn blinkar när anslutningen för funktionen Stereopar misslyckas.
Tänds	Funktionen Stereopar används på högtalaren.

Relaterade avsnitt

- [Delar och kontroller](#)
- [Vad du kan göra med "Sony | Sound Connect"-appen](#)

Trådlös högtalare
LinkBuds Speaker

Försiktighetsanvisningar

Om säkerhet

- Vi hänvisar till Referensmaterial som medföljde högtalaren.
- Märketiketten och viktig säkerhetsinformation sitter på följande platser:
 - undersidan av högtalaren

Om placering

- För att eliminera risken för funktionsfel, undvik att placera eller lämna denna högtalare på följande platser.
 - En plats som utsätts för höga temperaturer, som till exempel i direkt solljus eller under belysningsutrustning, nära en värmekälla, eller i en bastu
 - Inuti ett fordon med fönstren stängda (särskilt sommartid)
 - En plats som utsätts för varm luft, som till exempel från en hårtork
 - En plats med mycket damm
 - En plats som utsätts för kraftiga vibrationer
- Placera denna högtalare på en plan, jämn yta. Om högtalaren placeras på en yta som lutar, kan den välta eller falla ner från ytan på grund av dess egen vibration, vilket kan leda till personskador, funktionsfel eller prestandaförsämring.
- Beroende på förhållandena där denna högtalare är placerad, kan den välta eller falla ner från ytan. Lämna inga värdeföremål i närheten av högtalaren.
- Denna högtalare är inte antimagnetisk. Håll föremål som är känsliga för magnetism (inspelade band, klockor, betalkort och kreditkort med magnetkodning, etc.) borta från högtalaren. När du bär med dig högtalaren, tänk också på detta.

Övrigt att observera

- Om högtalaren placeras i en extremt varm eller kall miljö avbryter den batteriladdningen av säkerhetsskäl. Om batteriet laddas under en längre tid kan högtalaren också sluta ladda batteriet. Se i sådana fall till att omgivningstemperaturen ligger inom drifttemperaturområdet (5 °C - 35 °C), koppla ur och koppla in USB-kabeln och ladda sedan batteriet igen.
- Om du använder denna högtalare under en längre tid, kan temperaturen inuti denna högtalare öka, men det är inget fel.
- Om du använder högtalaren i höga temperaturer kan det hända att laddningen stoppas eller att volymen sänks för att skydda batteriet.
- Brus eller ljudavbrott kan uppstå beroende på BLUETOOTH-enheten som är ansluten till högtalaren, kommunikationsmiljön eller användningsmiljön.

- Även om du inte ska använda högtalaren under en längre tid bör du ladda batteriet till full kapacitet var 6:e månad för att behålla dess prestanda.
- Om du har några frågor eller problem rörande högtalaren som inte tas upp i denna handbok, kontakta närmaste Sony-återförsäljare.

5-060-905-71(1) Copyright 2024 Sony Corporation

Trådlös högtalare
LinkBuds Speaker

Anmärkningar om laddning

Livslängd för det inbyggda litiumjonbatteriet

- Även om du inte ska använda högtalaren under en längre tid, bör du ladda det inbyggda batteriet tillräckligt var 6:e månad för att behålla dess prestanda.
- Om högtalaren inte används under en längre tid, kan det ta längre tid att ladda det inbyggda batteriet.
- Det uppladdningsbara inbyggda batteriet har en begränsad livslängd. Allteftersom tiden går och antalet gånger som det inbyggda batteriet används ökar, försämras kapaciteten för det uppladdningsbara inbyggda batteriet långsamt. När den tidslängd som det inbyggda batteriet kan användas verkar påtagligt kortare trots att det har laddats fullt, kontakta närmaste Sony-återförsäljare.
- När den tidslängd som det inbyggda batteriet kan användas verkar påtagligt kortare, kan det betyda att livslängden det inbyggda batteriet har gått ut.
- Livslängden för det uppladdningsbara inbyggda batteriet varierar beroende på användning, miljö, och hur det förvaras.

Försiktighet

När högtalaren registrerar en avvikelse i den inre temperaturen eller i det inbyggda uppladdningsbara batteriet, börjar statusindikatorn dubbelblinka (orange).

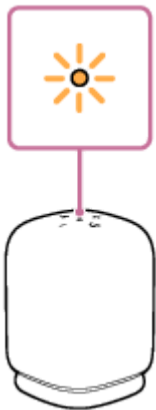

Om en avvikelse har upptäckts, koppla från USB-kabeln, vänta en stund, och starta sedan om högtalaren (genom att hålla in  (ström)-knappen i ca 10 sekunder). Om problemet kvarstår, kontakta närmaste Sony-återförsäljare.

OBS!

- Laddningstiden varierar beroende på det inbyggda batteriets användningsförhållanden.
- Ladda högtalaren i en omgivningstemperatur mellan 5 °C och 35 °C. Var medveten om att rumstemperaturen kan sjunka till 5 °C eller lägre beroende till exempel på årstiden, särskilt vintertid.
- Högtalaren blir varm under laddning. Detta är inget fel.
- Undvik exponering för snabba temperaturförändringar, direkt solljus, fukt, sand, damm eller mekaniska stötar. Låt inte heller högtalaren ligga i en bil parkerad i solen.

- Så länge som högtalaren är ansluten till ett nätuttag med en USB-nätadapter (finns i handeln), kan högtalarens inbyggda batteri laddas även medan högtalaren är påslagen. Men det kan dock ta en lång stund innan laddningen är slutförd beroende på hur högtalaren används. Det rekommenderas att du stänger av högtalaren innan batteriet laddas.
- Du kan också ladda högtalarens inbyggda batteri genom att ansluta högtalaren till en dator som är utrustad med en USB-laddningsport. Men inte alla datorer har testats och funnits kompatibla med denna procedur och proceduren är inte tillämplig på hembyggda datorer.
- I en extremt kall eller varm miljö avbryts laddningen av säkerhetsskäl. Om laddningen tar lång tid, resulterar även det i att laddningen av högtalaren avbryts. För att lösa dessa problem, koppla från USB-kabeln från högtalaren och anslut den sedan igen inom en användningstemperatur mellan 5 °C och 35 °C.
- Om du använder högtalaren i höga temperaturer kan det hända att laddningen stoppas eller att volymen sänks för att skydda batteriet.
- Laddning från en USB-hubb garanteras endast när du använder en självdriven USB-hubb försedd med en auktoriserad logotyp.
- Medan högtalaren är ansluten till en dator som inte är ansluten till ett nätuttag, drivs högtalaren med ström från datorn. Lämna inte datorn med högtalaren ansluten en lång stund för att förhindra att datorns batteri tar slut.

Relaterade avsnitt

- [Ladda högtalaren](#)
- [Starta om högtalaren](#)

Trådlös högtalare
LinkBuds Speaker

Angående ringens rem på högtalaren

Ringens rem som är fäst vid högtalaren är praktisk för att bära högtalaren.

Ta loss ringens rem

1. Tryck ihop ringens rem med pekfingret och tummen.

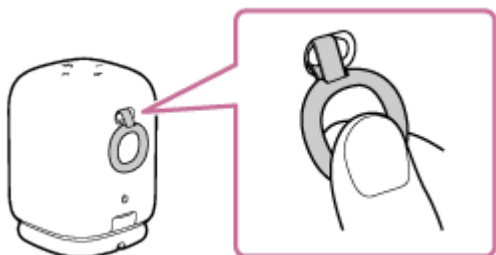

2. Vrid ringens rem moturs så att fästremmen (①) dras över remhållaren och kommer över på nedre vänster sida av hållaren.

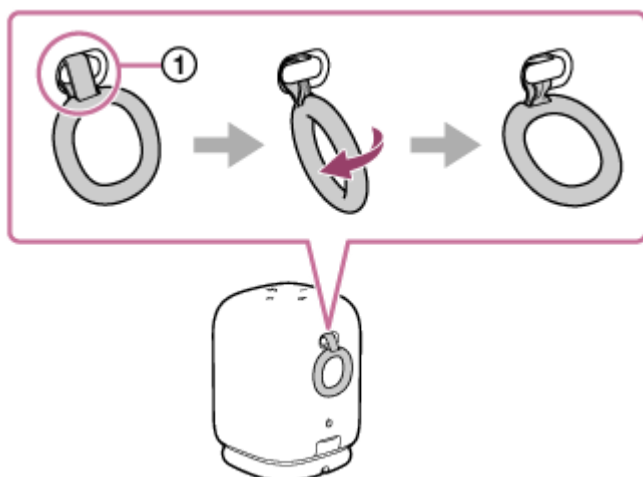

3. Dra ringens rem åt höger så att fästremmen flyttas under remhållaren och kommer loss.

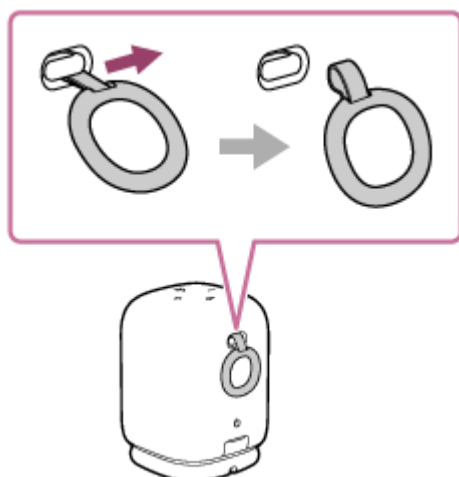

Fästa ringens rem

1. Stick in fästremmen i öppningen till vänster om remhållaren, och haka remmen över hållaren.

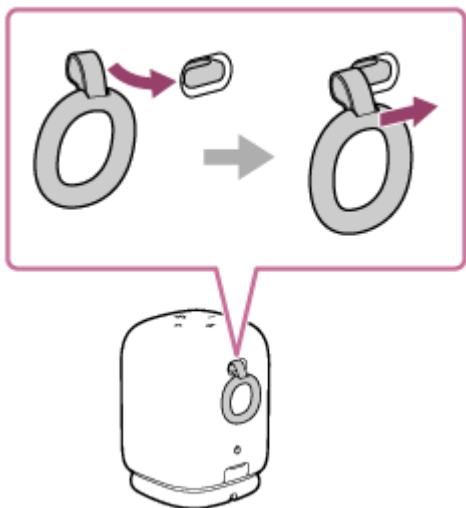

2. Dra ringens rem mot höger så att fästremmen går i ingrepp med remhållaren.

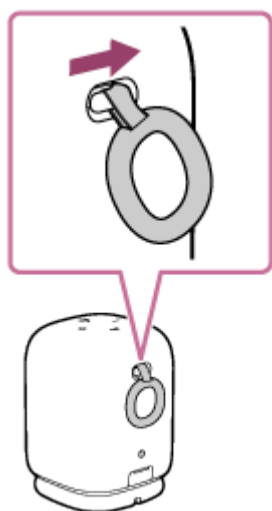

OBS!

- Ringens rem är avsedd att användas för att kunna bära omkring högtalaren inomhus. Dra inte i ringens rem med för stor kraft och sväng inte högtalaren kraftigt. I annat fall kan ringens rem gå av och orsaka att högtalaren faller ned.
- Använd inte någon annan rem än den medföljande ringens rem.
- Använd inte den medföljande ringens rem med något annat än högtalaren.

Trådlös högtalare
LinkBuds Speaker

Anmärkning gällande vattenbeständig funktion

Angående högtalarens vattenbeständighet

När locket är ordentligt stängt är högtalaren vattenbeständig enligt kapslingsklass IPX4^{*1}, som är ett "skydd mot intrång av vatten" enligt definitionen "Kapslingsklasser för elektrisk materiel (IP-beteckning)^{*2}" i IEC 60529.

Vätskor som specifikationerna av vattenbeständigheten gäller för

Tillämpligt	färskvatten, kranvatten
Ej tillämpligt	Övriga vätskor än de ovan (tvålsvatten, vatten med rengöringsmedel eller badprodukter, schampo, poolvatten, varmt källvatten, saltvatten osv.)

*1 IPX4 motsvarighet: Högtalaren behåller sin prestanda medan den utsätts för vatten som stänker från alla håll. Det betyder att det inte finns något spår av vatten på insidan av högtalaren efter ett 10 minuter långt test med 10 liter vatten per minut stänkande från ett avstånd på 300 mm till 500 mm åt alla håll.

*2 De medföljande tillbehören och högtalarens kontakt (USB) är inte vattenbeständiga. För att minska risken för brand eller elektriska stötar, utsätt inte högtalaren för vatten eller droppar medan kontakten (USB) används.

Högtalarens vattenbeständighet baseras på våra mätningar under förhållandena som beskrivs häri. Observera att fel som uppstår på grund av nedsänkning i vatten eller dammintrång som orsakas av att kunden använt produkten på fel sätt inte täcks av garantin.

För att bibehålla vattenbeständigheten

Observera försiktighetsåtgärderna nedan för att säkerställa korrekt användning av högtalaren.

- Denna högtalare är inte utformad på ett sätt som ger skydd mot vatten under tryck. Ställ inte högtalaren i vatten eller direkt under vatten som rinner ur kranen för att undvika funktionsfel.
- Håll inte varmt vatten direkt på högtalaren och torka inte högtalaren direkt med en hårfäkt eller liknande apparat. Använd aldrig högtalaren på en plats som utsätts för höga temperaturer, som till exempel i en bastu eller nära en spis.
- Var försiktig när du hanterar locket (①). Locket är väldigt viktigt när det gäller enhetens vattenbeständighet. Se till så att locket är helt stängt när högtalaren används. Låt inte främmande föremål komma in i högtalaren när locket stängs. Högtalarens vattenbeständiga prestanda kan försämrats vilket kan leda till funktionsfel som ett resultat av att vatten eller dammpartiklar tränger in i högtalaren om inte locket stängs helt.

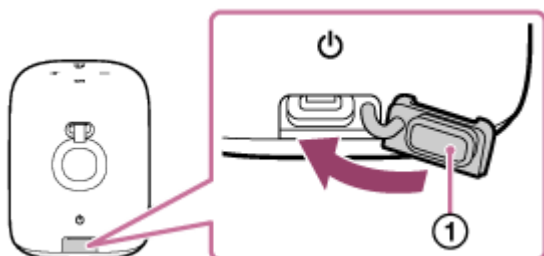

Trådlös högtalare
LinkBuds Speaker

Ta hand om högtalaren

Även om högtalarens tygklädda del har en vattenavvisande behandling kan du använda högtalaren på ett bekvämare sätt och under en längre tid genom att följa underhållsförfarandet nedan.

- Om ytan blir smutsig ska du torka av den med en mjuk, torr trasa eller en trasa som fuktats med vatten eller ljummet vatten och vridits ur väl. Beroende på typen av smuts kan det hända att det inte går att avlägsna den.
- Om högtalaren lämnas våt kommer det att resultera i kalkavlagringar eller mögel, med resulterande nedsmutsning av högtalaren. Efter användning av högtalaren i en våt miljö rekommenderas du att torka av vattendroppar på alla högtalartygorna och låta högtalaren torka på en välventilerad plats.
- Det kan hända att ljudkvaliteten förändras när vatten tränger in i högtalaren eller högtalarens passiva radiatorsektion (①). Detta är normalt. Torka bort fukten från ytan och placera högtalaren på en torr, mjuk trasa för att avlägsna det vatten som samlats inuti högtalaren. Torka sedan högtalaren på en luftig plats tills all fukt försvunnit.

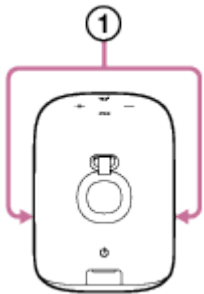

OBS!

- Använd inte rengöringsmedel, thinner, bensin, alkohol osv. för att rengöra högtalarens yta om den blivit smutsig eftersom den vattenavvisande funktionen på högtalarens tygklädda del påverkas.
- Se till att du torkar bort fukt när högtalaren använts, speciellt på kalla platser. Om fukt lämnas kvar på dess yta kan det orsaka det bildas is och blir fel i högtalaren.
- Plocka försiktigt bort sandkorn osv. om de fastnar på högtalarens tygklädda del eller annan del. Använd aldrig en dammsugare osv. på högtalaren. Det kan orsaka skada på högtalardelen eller annan del av högtalaren.

Trådlös högtalare
LinkBuds Speaker

Om trådlös BLUETOOTH-teknik

Den trådlösa BLUETOOTH-tekniken är en teknik som möjliggör trådlös kommunikation på korta avstånd mellan digitala enheter, som till exempel smartmobiler och datorer.

BLUETOOTH-kommunikationssystem och -profiler

En BLUETOOTH-profil är en uppsättning funktioner som är standardiserade för alla egenskaper som BLUETOOTH-enheter har. Högtalaren stöder följande kommunikationssystem och -profiler för BLUETOOTH-standarden.

Kommunikationssystem: BLUETOOTH-specifikation version 5.2

Kompatibel BLUETOOTH-profil:

- A2DP (Advanced Audio Distribution Profile): Möjliggör överföring och mottagning av musikinnehåll med högkvalitativt ljud.
- AVRCP (Audio Video Remote Control Profile): Möjliggör justering av volymen och manövreringar för att spela/pausa musik och hoppa till början av nästa/aktuellt spår.
- HSP (Headset Profile)*: Möjliggör telefonsamtal och manövreringar med smartmobilen eller mobiltelefonen.
- HFP (Hands-free Profile)*: Möjliggör handsfree telefonsamtal och manövreringar med smartmobilen eller mobiltelefonen.

* Om smartmobilen eller mobiltelefonen med BLUETOOTH-funktion stöder både HFP och HSP, använd HFP (Hands-free Profile).

Största kommunikationsräckvidd

Använd trådlös BLUETOOTH-teknik mellan högtalaren och en enhet som är placerade inom ca 30 m från varandra. Det maximala kommunikationsavståndet kan bli kortare under följande förhållanden.

- Det finns ett hinder som t.ex. en person, metall eller vägg mellan högtalaren och BLUETOOTH-enheten.
- En trådlös LAN-enhet används i närheten av högtalaren.
- En mikrovågsugn används i närheten av högtalaren.
- En enhet som genererar elektromagnetisk strålning används i närheten av högtalaren.

Frekvensband

2,4 GHz-bandet (2,400 0 GHz - 2,483 5 GHz)

Motsvarande innehållsskydd

SCMS-T

Överföringsområde (A2DP)

20 Hz - 20 000 Hz (samplingsfrekvens 44,1 kHz)

Störningar från andra enheter

Eftersom BLUETOOTH-enheter och trådlöst LAN (IEEE802.11ax/b/g/n) använder samma frekvens (2,4 GHz), kan störningar från mikrovågor uppstå vilket kan leda till försämrad kommunikationshastighet, brus, eller anslutningsfel om högtalaren används i närheten av en trådlös LAN-enhet.

Störningar med andra enheter

Mikrovågor som sänds från en BLUETOOTH-enhet kan påverka funktionen i elektronisk medicinteknisk utrustning. Stäng av högtalaren och andra BLUETOOTH-enheter på följande platser, eftersom det finns risk för att den kan orsaka olyckor.

- på sjukhus, nära handikapplatser i tåg, på platser där lättantändliga gaser förekommer, nära automatiska dörrar och nära brandlarm.

OBS!

- Beroende på nätverksmiljön kan det bli ett avbrott vid överföring med hög bithastighet.
- För att kunna använda BLUETOOTH-funktionen måste BLUETOOTH-enheten som ska anslutas ha samma profil som högtalaren. Observera också att även om samma profil finns, kan enheter skilja sig åt i funktion beroende på deras specifikationer.
- På grund av den trådlösa BLUETOOTH-teknikens egenskaper fördröjs ljudet som spelas upp på högtalaren en aning från det ljud som spelas upp på BLUETOOTH-enheten under telefonsamtal eller vid uppspelning av musik.
- Högtalaren har stöd för säkerhet som följer BLUETOOTH-standarden för att garantera en säker anslutning när trådlös BLUETOOTH-teknik används, men säkerheten är emellertid inte alltid tillräcklig beroende på inställningarna. Var försiktig vid kommunikation med trådlös BLUETOOTH-teknik.
- Vi tar inget ansvar för informationsläckage under BLUETOOTH-kommunikation.
- En enhet med BLUETOOTH-funktion måste uppfylla den BLUETOOTH-standard som fastställts av Bluetooth SIG, Inc. och vara verifierad. Även om den anslutna enheten uppfyller ovan nämnda BLUETOOTH-standard kanske den inte kan anslutas eller fungera korrekt beroende på enhetens funktioner eller specifikationer.
- Brus eller ljudavbrott kan uppstå beroende på BLUETOOTH-enheten som är ansluten till högtalaren, kommunikationsmiljön eller användningsmiljön.
- En enhet med en inbyggd radio eller tuner kan inte anslutas till högtalaren via en BLUETOOTH-anslutning eftersom störningar kan uppstå i sändningen.
- Placera högtalaren på avstånd från en TV, radio eller tuner etc., eftersom störningar kan uppstå i sändningen.

Trådlös högtalare
LinkBuds Speaker

Licenser

- Denna produkt innehåller programvara som Sony använder under ett licensavtal med ägaren av upphovsrätten. Vi är förpliktigade att meddela om innehållet i avtalet till kunder enligt krav från ägaren av programvarans upphovsrätt. Gå till följande URL-sida och läs igenom innehållet i licensen.
<https://rd1.sony.net/help/speaker/sl/24/>
- Användning av Made for Apple-etiketten innebär att ett tillbehör har konstruerats för att kunna anslutas till de Apple-produkter som anges på etiketten och att det har certifierats av konstruktören för att uppfylla Apples prestandakrav. Apple ansvarar inte för denna enhets funktion eller dess överensstämmelse med säkerhetsföreskrifter och standarder.
- Nätverkstjänster, innehåll och denna produkts (operativsystem och) programvara kan vara föremål för individuella villkor och kan när som helst komma att ändras, avbrytas eller sägas upp och kan kräva att du måste betala avgifter, registrera dig och ange kreditkortsinformation.

Trådlös högtalare
LinkBuds Speaker

Varumärken

- Google, Android och Google Play är varumärken som tillhör Google LLC.
- Apple, Apple-logotypen, iPhone, iPod, iPod touch, Mac, macOS och Siri är varumärken som tillhör Apple Inc., registrerat i USA och andra länder och regioner.
- App Store är ett servicemärke som tillhör Apple Inc., registrerat i USA och andra länder och regioner.
- IOS är ett varumärke eller registrerat varumärke som tillhör Cisco i USA och andra länder och används under licens.
- Microsoft och Windows är registrerade varumärken eller varumärken som tillhör Microsoft Corporation i USA och/eller andra länder.
- Ordmärket och logotyperna för BLUETOOTH® är registrerade varumärken som ägs av Bluetooth SIG, Inc. och när Sony Group Corporation och dess dotterbolag använder sådana märken sker det alltid under licens.
- USB Type-C® och USB-C® är registrerade varumärken som tillhör USB Implementers Forum.

Alla andra varumärken och registrerade varumärken är varumärken eller registrerade varumärken som tillhör respektive ägare. ™ och ® har inte satts ut i den här handboken.

Trådlös högtalare
LinkBuds Speaker

Felsökning

Följ stegen nedan för att försöka åtgärda problemet om högtalaren inte fungerar som den ska.

1. Ladda högtalaren.



2. Starta om enheten som ska anslutas, t.ex. din smartmobil eller dator.



3. Gå till Sony-supportsajten från menyn i "Sony | Sound Connect"-appen för att söka efter orsaken till och lösningen på problemet eller kontrollera supportsajten nedanför.

<https://www.sony.net/support/SRS-LS1/>



4. Starta om högtalaren.



5. Initiera högtalaren.



6. Om problemet kvarstår, kontakta din närmaste Sony-återförsäljare.

Relaterade avsnitt

- [Ladda högtalaren](#)
- [Starta om högtalaren](#)
- [Initiera högtalaren](#)

Trådlös högtalare
LinkBuds Speaker

Starta om högtalaren

Om något av följande skulle inträffa, bland annat, tryck på och håll ned  (ström)-knappen i cirka 10 sekunder för att starta om högtalaren.

- Det går inte att manövrera högtalaren efter att ha slagit på den.
- Det går inte att manövrera högtalaren efter att ha löst problem med koppling.

Högtalaren är avstängd under omstartsprocessen, och slås sedan på igen när processen är klar.

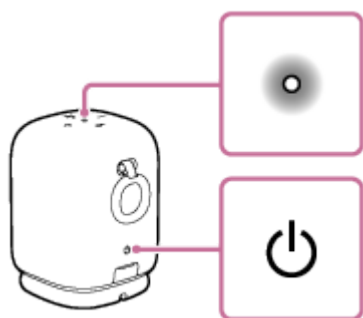

OBS!

- När högtalaren startas om raderas inte information om koppling. Informationen om koppling lagras i högtalaren då högtalaren stängs av. Efter att ha kopplat högtalaren med en ny enhet, stäng av högtalaren och slå på den igen, och starta sedan om högtalaren.
- Om högtalaren återstartas kan det ändra högtalarens volym, funktion eller ljudinställningar alternativt återställa vissa av Auto Play-inställningarna till standardinställningarna. Använd "Sony | Sound Connect"-appen för att återupprätta Auto Play-inställningarna på nytt.

Trådlös högtalare
LinkBuds Speaker

Initiera högtalaren

Om högtalaren inte fungerar som den ska efter att ha startat om den, initiera högtalaren för att återställa den till standardinställningarna.

Medan högtalaren är påslagen, tryck på och håll ned knappen – (volym) och  (Quick Access)-knappen tills högtalaren stängs av (5 sekunder eller mer).

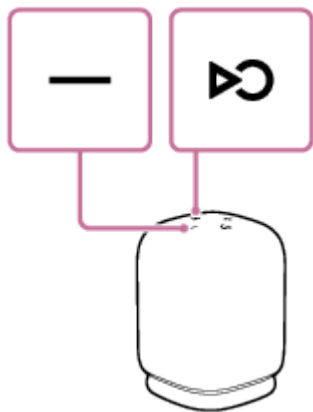

Högtalaren initieras. Inställningar som till exempel volym med mera återställs till standardinställningarna, och all information om koppling raderas.

OBS!

- Högtalaren kan inte initieras medan strömmen är avslagen.

Relaterade avsnitt

- [Parkoppling och anslutning med BLUETOOTH-enheter](#)
- [Vad du kan göra med "Sony | Sound Connect"-appen](#)
- [Starta om högtalaren](#)

Trådlös högtalare
LinkBuds Speaker

Tekniska data

Trådlös högtalare (YY7863E)

Högtalardelen

Högtalare

Basenhet:

Ungefär 48 mm × 56 mm (1)

Diskantelement:

Ungefär 16 mm diam. (1)

Lådtyp

Passiv radiatormodell

BLUETOOTH-delen

Frekvensband

2,4 GHz-bandet (2,400 0 GHz - 2,483 5 GHz)

Mikrofondel

Typ

Elektret kondensator

Riktningsskärningskarakteristik

Rundtagande

Effektivt frekvensomfång

100 Hz - 7 000 Hz

Allmänt

Strömförbrukning*

Ca 7,5 W (vid laddning av det inbyggda litiumjonbatteriet)

När BLUETOOTH-standbyfunktionen är aktiverad: 0,3 W eller mindre

När BLUETOOTH-standbyfunktionen är avstängd: 0,3 W eller mindre

Driftstemperatur

5 °C - 35 °C

Mått (ca) (b/h/d)

Inklusive utskjutande delar och kontroller

- Trådlös högtalare:
84 mm × 110 mm × 90 mm
- Trådlös högtalare med laddningshållare:
84 mm × 120 mm × 90 mm

Vikt (ca)

Inklusive batteri

- Trådlös högtalare:

520 g

- Trådlös högtalare med laddningshållare:
590 g

* När du använder en USB-nätadapter som kan leverera en utgångsström på 1,5 A.

Tips

- För information om den tid som krävs för att ladda det inbyggda uppladdningsbara batteriet och det inbyggda batteriets drifttid medan uppspelning från en BLUETOOTH-enhet pågår, se "[Ladda högtalaren](#)".

Kompatibla iPhone/iPod-modeller

iPhone 15 Pro Max, iPhone 15 Pro, iPhone 15 Plus, iPhone 15, iPhone 14 Pro Max, iPhone 14 Pro, iPhone 14 Plus, iPhone 14, iPhone SE (3:e generationen), iPhone 13 Pro Max, iPhone 13 Pro, iPhone 13, iPhone 13 mini, iPhone 12 Pro Max, iPhone 12 Pro, iPhone 12, iPhone 12 mini, iPhone SE (2:a generationen), iPhone 11 Pro Max, iPhone 11 Pro, iPhone 11, iPhone XS Max, iPhone XS, iPhone XR, iPhone X, iPhone 8 Plus, iPhone 8, iPhone 7 Plus, iPhone 7, iPod touch (7:e generationen)

(Från november 2023)

OBS!

- Utförande och specifikationer kan ändras utan föregående meddelande.
- Se Referensmaterial som medföljer produkten, vilken kan innehålla andra specifikationer som inte anges ovan.

5-060-905-71(1) Copyright 2024 Sony Corporation