

Trådløs høyttaler  
SRS-XB12



Det følgende er en forklaring på hvordan du bruker høyttaleren. Velg et tema fra listen under.

## Komme i gang

### [Deler og kontroller](#)

#### Inkluderte elementer

- └ [Bruke bæreseimen](#)

#### Strømkilde/lading

- └ [Lade opp høyttaleren](#)
- └ [Slå på strømmen](#)
- └ [Slå av strømmen](#)
- └ [Funksjon for automatisk avslåing](#)

## Gjøre tilkoblinger

### BLUETOOTH

- └ [Pare og koble til BLUETOOTH®-enheter](#)

[Koble til en datamaskin via en BLUETOOTH-forbindelse \(Windows\)](#)

---

[Koble til en datamaskin via en BLUETOOTH-forbindelse \(Mac\)](#)

## Lytte til musikk

### BLUETOOTH-enhet

[Lytte til musikk fra en enhet via en BLUETOOTH-tilkobling](#)

---

[Velge lyd kvaliteten ved strømming via BLUETOOTH \(kodek\)](#)

---

[Avslutte BLUETOOTH-tilkoblingen \(etter bruk\)](#)

### Tilføringsfunksjon for høyttaler

[Lytte til musikk trådløst med 2 høyttalere \(Ekstra høyttaler-funksjon\)](#)

---

[Veksle mellom dobbel modus og stereo-modus \(Ekstra høyttaler-funksjon\)](#)

---

[Avslutte Ekstra høyttaler-funksjonen](#)

[Lytte til musikk fra en bærbar lydenhet osv.](#)

## Telefonsamtaler

[Motta et anrop](#)

---

[Foreta et anrop](#)

## Bruke stemmefunksjonen

[Bruke stemmefunksjonen \(Google-app\)](#)

---

[Bruke stemmefunksjonen \(Siri\)](#)

## Informasjon

[Om indikatorene](#)

---

### Merknader om bruk

[Forholdsregler](#)

---

[Merknader om lading](#)

---

[Merknader om egenskaper for vanntetthet og støvbestandighet](#)

---

[Slik tar du vare på høyttaleren](#)

---

[Om trådløs BLUETOOTH-teknologi](#)

---

[Varemerker](#)

---

[Merknader om programvare](#)

## Feilsøking

## Hva kan jeg gjøre for å løse et problem?

---

### Strømforsyning

— [Høytaleren vil ikke lade](#)

---

— [Kan ikke slå på høytaleren, eller høytaleren slår seg plutselig av](#)

---

### Lyd

— [Ingen lyd/forvrengt lyd/summing eller støy fra høytaleren/ingen stemme under samtaler](#)

---

— [Lyden blir lav under bruk](#)

---

### BLUETOOTH

— [Kan ikke pare høytaleren med en BLUETOOTH-enhet](#)

---

— [Kan ikke koble en BLUETOOTH-enhet til høytaleren i Ekstra høytaler-funksjon](#)

---

### Tilbakestill

— [Bruke RESET-knappen](#)

---

— [Initialisere høytaleren](#)

---

## Deler og kontroller

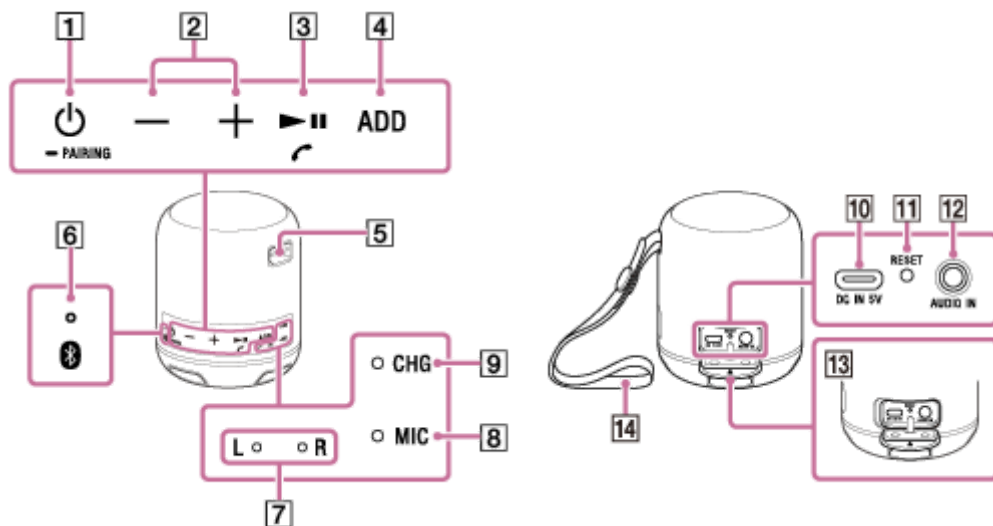

1. ⏻ (strøm)/ PAIRING-knapp
2. -/+ (volum)-knapper
3. (spill av)/ (ring)-knapp
4. ADD-knapp
5. Bærereimhull
6. Strøm-/ (BLUETOOTH)-indikator (blå)
7. L (venstre)- / R (høyre)-indikatorer (hvite)
8. MIC (mikrofon)
9. CHG (lading)-indikator (oransje)
10. DC IN 5V-kontakt\*
11. RESET-knapp
12. AUDIO IN-kontakt
13. Hette
14. Bærereim

\* For å lade opp høyttaleren kobler du en USB-vekselstrømadapter til denne kontakten.

### Beslektet emne

- [Om indikatorene](#)



Trådløs høyttaler  
SRS-XB12

## Bruke bæriereimen

Du kan henge høyttaleren fra vesken eller ryggsekken ved hjelp av bæriereimen som er festet til høyttaleren.

### Bruke høyttaleren med bæriereimen

1. Fjern det lengste beltet fra festeknappen.

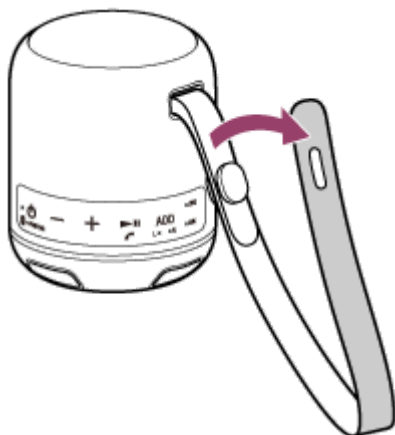

2. Trekk beltet rundt håndtaket på vesken eller lignende.

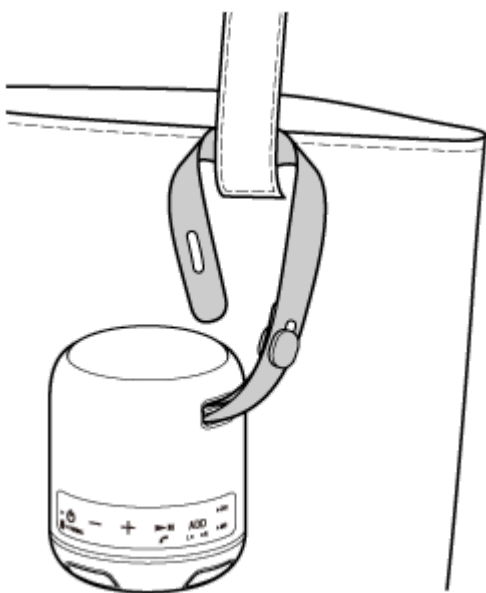

3. Trekk beltet videre rundt til festeknappen.

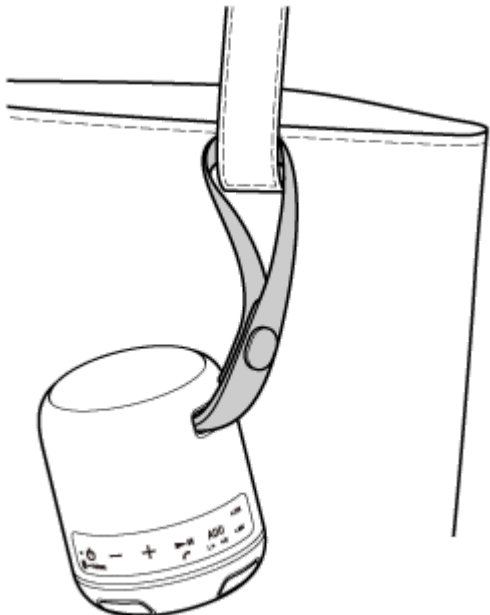

### Feste bærereimen

Hvis du har tatt bærereimen av høyttaleren, kan du feste den igjen på følgende måte.

1. Tre det korteste beltet gjennom høyttalerens bærereimhull ( ① ), og fest det korteste beltet med festeknappen ( ② ).

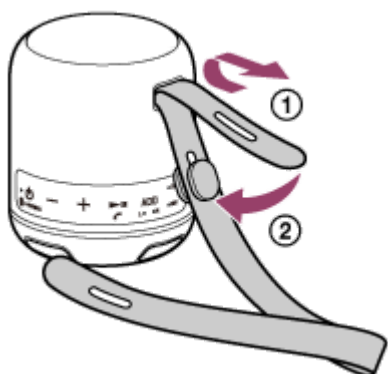

2. Fest den motsatte siden av det lengste beltet med festeknappen.

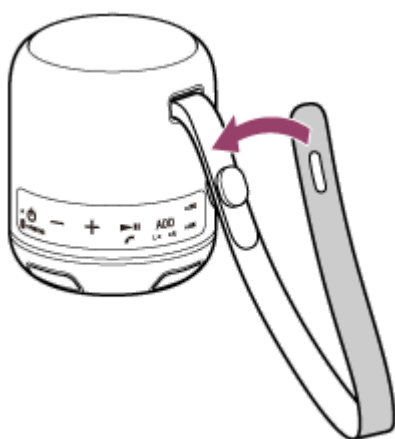

### Merknad

- Ikke bruk noe annet enn den medfølgende bærereimen.
- Hvis du har festet beltet på nytt, må du påse at beltet og knappen er festet godt.
- Ikke dra hardt i bærereimen når den er festet til høyttaleren, og ikke sving høyttaleren rundt.
- Bærereimen må ikke brukes med andre enheter enn høyttaleren.





Trådløs høyttaler  
SRS-XB12

## Lade opp høyttaleren

Høyttaleren kan brukes ved å koble den til en stikkontakt via en USB-vekselstrømadapter (alminnelig tilgjengelig) eller ved bruk av det innebygde batteriet.

Når du bruker høyttaleren for første gang, må du lade opp det innebygde batteriet i mer enn 1 time før du slår på strømmen. Lad opp høyttaleren før bruk for å bruke den med det innebygde batteriet.

### 1 Koble høyttaleren til en stikkontakt eller en påslått datamaskin for å lade den.

- Ved lading via en stikkontakt

Koble mikro-USB-kabelen (følger med) til høyttalerens DC IN 5V-kontakt, så kobler du den andre enden til en USB-vekselstrømadapter (alminnelig tilgjengelig). Etterpå setter du USB-vekselstrømadapteren inn i en stikkontakt.

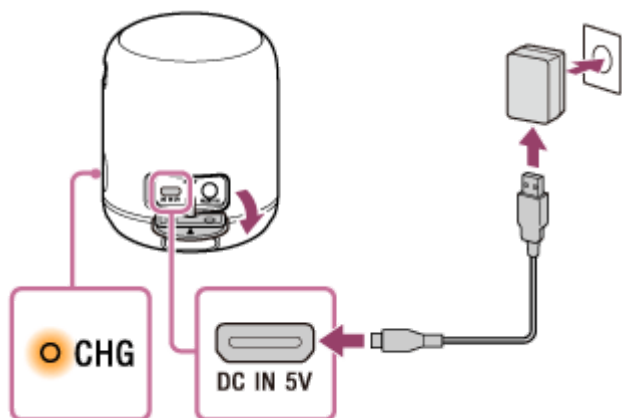

- Ved lading via en påslått datamaskin

Koble mikro-USB-kabelen (følger med) til høyttaleren, så kobler du den andre enden til en påslått datamaskin.

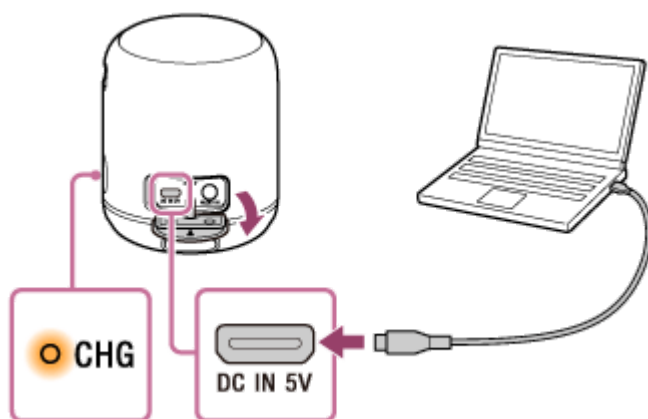

Når ladingen er fullført, må du påse at siden med ▲-merket vender opp, så setter du hetten godt på. Hetten spiller en svært viktig rolle for å opprettholde vann- og støvtettheten.

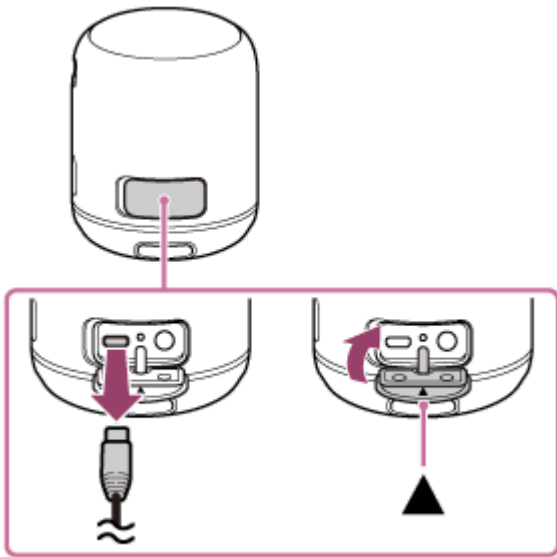

CHG (lading)-indikatoren lyser oransje under ladingen. Ladingen vil være fullført på ca. 4 timer og 30 minutter\*, og da slår indikatoren seg av.

Høytaleren støtter en USB-vekselstrømadapter (alminnelig tilgjengelig) med en utgangseffekt på 500 mA eller mer. Men det anbefales å bruke en medfølgende mikro-USB-kabel eller en mikro-USB-kabel som er i samsvar med USB-standarden. Det er ikke sikkert lading fra en annen enhet vil fungere.

\* Tiden som kreves for å lade opp det tomme batteriet til full kapasitet når høytaleren slår seg av.

### Kontrollere om ladingen er fullført

Dersom det innebygde batteriet er fulladet når du kobler høytaleren til et strømuttak eller en påslått datamaskin, vil CHG (lading)-indikatoren lyse oransje og deretter slå seg av etter ca. 1 minutt.

### Levetid for litium-ion batteri (med avspilling via en BLUETOOTH-tilkobling)

- Ca. 16 timer  
Høytalerens volumnivå er satt til 27.
- Ca. 5 timer  
Høytalerens volumnivå er satt til maksimalt.

Det innebygde batteriets levetid ble målt med den spesifiserte musikkilden.

Den faktiske ytelsestiden kan variere fra oppgitt tid på grunn av lydvolument, antall sanger spilt, omgivelsestemperaturen og bruksforholdene.

### Når det innebygde batteriet har lite strøm

Når CHG (lading)-indikatoren blinker langsomt i oransje, betyr det at batteriet har lite strøm og må lades.

#### Hint

- Du kan også lade høytaleren ved å koble den til en påslått datamaskin via mikro-USB-kabelen. Det er imidlertid ingen garanti for at det fungerer med alle datamaskiner. Drift med en hjemmebygd datamaskin er ikke dekket av garantien.
- En høytaler som er i bruk, kan lades hvis den er koblet til en stikkontakt eller en påslått datamaskin. I dette tilfellet kan det, avhengig av bruken, ta lengre tid å lade det innebygde batteriet enn hvis høytaleren er slått av. Derfor anbefales det at høytaleren slås av under lading.

#### Merknad

- Når du bruker høytaleren på høyt volum, kan det innebygde batteriet tappes for strøm selv om høytaleren er koblet til en stikkontakt eller en påslått datamaskin. Hvis du ønsker å bruke høytaleren under lading, bør du skru ned høytalerens volum. Hvis ikke slår du av høytaleren og lader opp det innebygde batteriet tilstrekkelig.

- Når du bruker høyttaleren på høyt volum over lengre tid, kan det innebygde batteriet tappes for strøm selv om høyttaleren er koblet til en stikkontakt eller en påslått datamaskin. Dette vil føre til at lyden blir lav. Dette er ikke en funksjonsfeil. Slå av høyttaleren, og lad opp det innebygde batteriet tilstrekkelig.
- Den maksimale effektutgangen vil være lavere når det innebygde batteriet har lite strøm.
- Av sikkerhetsmessige årsaker vil ladingen stoppe i ekstremt kalde eller varme omgivelser. Hvis ladingen tar lang tid, vil ladingen av høyttaleren stanse. For å løse disse problemene kobler du fra mikro-USB-kabelen og kobler den til igjen når driftstemperaturen er mellom 5 °C og 35 °C.
- Ikke lad på et sted hvor det kan sprute vann på høyttaleren.
- Det medfølgende tilbehøret og kontaktene til denne høyttaleren (USB / AUDIO IN) er verken vann- eller støvtette.
- Selv om du ikke har tenkt å bruke høyttaleren på en god stund, bør du lade opp det innebygde batteriet til full kapasitet hver 6. måned for å ivareta batteriets ytelse.

---

### Beslektet emne

- [Slå på strømmen](#)
- [Merknader om lading](#)

Trådløs høyttaler  
SRS-XB12

## Slå på strømmen

### 1 Trykk på (strøm)/ PAIRING-knappen.

Strøm-/  (BLUETOOTH)-indikatoren blinker langsomt i blått.

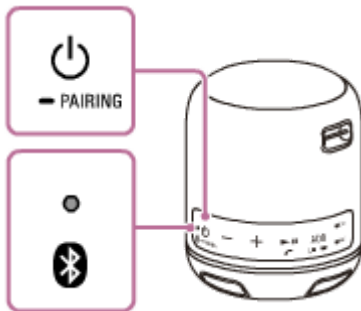

Når du slår på høyttaleren første gang etter innkjøp, eller hvis det ikke er noe pareinformasjon lagret i høyttaleren, vil strøm-/  (BLUETOOTH)-indikatoren begynne å blinke raskt i blått.



### Merknad



- Hvis CHG (lading)-indikatoren blinker 3 ganger og slår seg av når du slår på høyttaleren, er det innebygde batteriet tomt for strøm. I denne tilstanden slår høyttaleren seg av automatisk. Lad opp det innebygde batteriet.
- Når CHG (lading)-indikatoren blinker langsomt, betyr det at det innebygde batteriet har lite strøm og må lades.

### Beslektet emne

- [Slå av strømmen](#)
- [Lade opp høyttaleren](#)

Trådløs høyttaler  
SRS-XB12

## Slå av strømmen

- 1 Trykk på  (strøm)/  PAIRING-knappen.

Strøm-/  (BLUETOOTH)-indikatoren slår seg av.

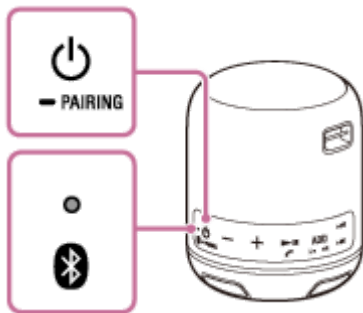

### Beslektet emne

- [Funksjon for automatisk avslåing](#)

Trådløs høyttaler  
SRS-XB12

## Funksjon for automatisk avslåing

Hvis høyttaleren ikke betjenes, og de følgende tilstandene fortsetter i ca. 15 minutter, slår høyttaleren seg av automatisk. Funksjonen for automatisk avslåing er slått på når du kjøper høyttaleren.

- Den tilkoblede smarttelefonens håndfri-funksjon er satt til av, og smarttelefonen verken spiller av musikk (lyd) eller betjenes. Du finner mer informasjon i brukerveiledningen som fulgte med telefonen.
- Den tilkoblede BLUETOOTH-enheten, for eksempel en WALKMAN®, verken spiller av musikk (lyd) eller betjenes.

### Merknad

- Når høyttaleren er koblet til en iPhone/iPod touch-enhet via en BLUETOOTH-tilkobling, vil funksjonen for automatisk avslåing være deaktivert.
- Når en lyd kabel er koblet til høyttalerens AUDIO IN-kontakt, vil funksjonen for automatisk avslåing være deaktivert.



## Slå på/av funksjonen for automatisk avslåing

- 1 Koble høyttaleren til en stikkontakt via en USB-vekselstrømadapter (alminnelig tilgjengelig) eller til en påslått datamaskin.**

Når du bruker høyttaleren med det innebygde batteriet kan du ikke slå på/av automatisk avstengingsfunksjon.

- 2 Slå på høyttaleren.**

- 3 Trykk og hold inne - (volum)-knappen og + (volum)-knappen samtidig i ca. 5 sekunder.**

- Når funksjonen for automatisk avslåing er slått av, blinker strøm-/  (BLUETOOTH)-indikatoren 3 ganger i blått etter at indikatoren har slått seg av, og deretter slår høyttaleren seg av.
- Når funksjonen for automatisk avslåing er slått på, blinker strøm-/  (BLUETOOTH)-indikatoren 2 ganger i blått etter at indikatoren har slått seg av, og deretter slår høyttaleren seg av.

### Hint

- Funksjonen for automatisk avslåing er slått på når du kjøper høyttaleren.

### Merknad

- Hvis Ekstra høyttaler-funksjonen eller håndfri-funksjonen er i bruk, kan du ikke slå på/av funksjonen for automatisk avslåing.

Trådløs høyttaler  
SRS-XB12

## Pare og koble til BLUETOOTH®-enheter

For å pare med flere BLUETOOTH-enheter utfører du følgende pareprosedyre for hver enhet.  
Før du betjener høyttaleren, må du gjøre følgende:

- Plasser BLUETOOTH-enheten mindre enn 1 m fra høyttaleren.
- Koble høyttaleren til en stikkontakt via en USB-vekselstrømadapter (alminnelig tilgjengelig) eller til en påslått datamaskin. Eventuelt kan du lade opp det innebygde batteriet tilstrekkelig.
- Stopp avspillingen på en BLUETOOTH-enhet.
- Slå ned volumet på BLUETOOTH-enheten og høyttaleren for å unngå plutselig høy lyd fra høyttaleren. Avhengig av den pærede BLUETOOTH-enheten er det ikke sikkert volumet på enheten er synkronisert med høyttaleren.
- Finn frem brukerveiledningen som fulgte med BLUETOOTH-enheten, for referanse.

### 1 Slå på høyttaleren.

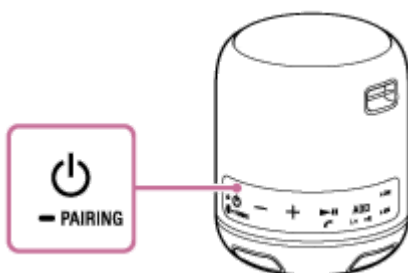

### 2 Kontroller statusen til strøm-/ (BLUETOOTH)-indikatoren.

#### Når indikatoren blinker raskt

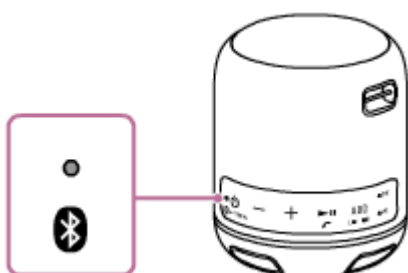

Høyttaleren er i paremodus. Fortsett til trinn 4 .

#### Når indikatoren blinker langsomt

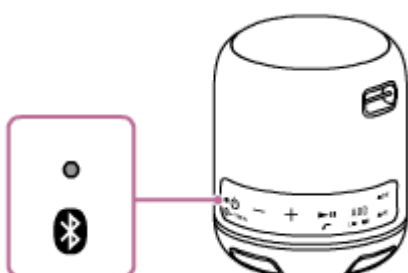

Høytaleren søker etter en BLUETOOTH-enhet.

- Hvis du vil pare en BLUETOOTH-enhet du ikke har registrert (paret) før, går du til trinn 3 .
- For å koble til BLUETOOTH-enheten som er registrert (paret), igjen, går du til trinn 4 . Høytaleren kobles automatisk til hvis du slår på BLUETOOTH-funksjonen på smarttelefonen/iPhone. Avhengig av BLUETOOTH-enheten kan den kobles til igjen bare ved å slå på høyttalerens strøm. Du finner mer informasjon i brukerveiledningen som fulgte med BLUETOOTH-enheten.

### Når indikatoren fortsetter å lyse

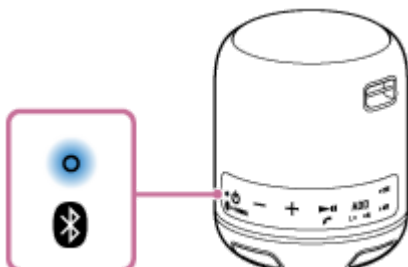

Høytaleren er koblet til BLUETOOTH-enheten.

Følg en av fremgangsmåtene under for å koble til andre BLUETOOTH-enheter.

- Hvis du vil pare en BLUETOOTH-enhet du ikke har registrert (paret) før, går du til trinn 3 .
- For å koble til BLUETOOTH-enheten som er registrert (paret), igjen, går du til trinn 4 . Høytaleren kobles automatisk til hvis du slår på BLUETOOTH-funksjonen på smarttelefonen/iPhone.

### 3 Trykk og hold inne (strøm)/ PAIRING-knappen til du hører flere pip, og strøm-/ (BLUETOOTH)-indikatoren begynner å blinke raskt i blått.

Høytaleren går inn i paremodus.

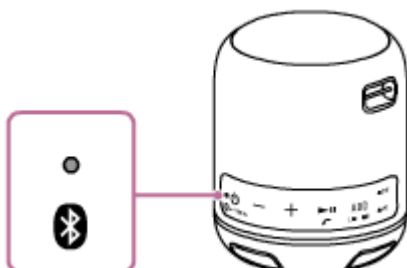

### 4 Utfør pareprosedyren på BLUETOOTH-enheten for å registrere høyttaleren.

Når en liste over registrerte enheter vises på displayet på BLUETOOTH-enheten, velger du "SRS-XB12". Hvis du blir bedt om å skrive inn en passnøkkel\* på displayet til BLUETOOTH-enheten, skriver du "0000".

\* En passnøkkel kan også kalles "passkode", "PIN-kode", "PIN-nummer" eller "passord".

### 5 Foreta BLUETOOTH-tilkoblingen fra BLUETOOTH-enheten.

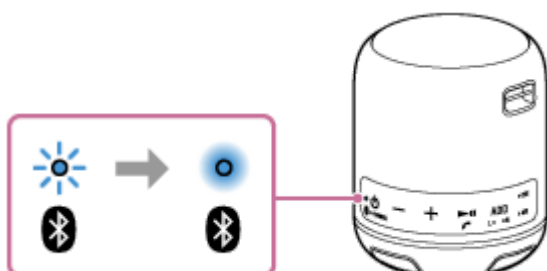

Når BLUETOOTH-tilkoblingen er etablert, vil strøm-/  (BLUETOOTH)-indikatoren slutte å blinke og forbli tent.





Dersom BLUETOOTH-tilkoblingen ikke opprettes, gjentar du fra trinn 3 .

### Hint

- Så snart BLUETOOTH-funksjonen er aktivert på BLUETOOTH-enheten som er koblet til høyttaleren via en BLUETOOTH-tilkobling, kan BLUETOOTH-enheten kobles til høyttaleren igjen ved å trykke på  (strøm)/  PAIRING-knappen.
- Du finner mer informasjon om betjening av en BLUETOOTH-enhet i brukerveiledningen som fulgte med BLUETOOTH-enheten.

### Merknad

- Høyttalerens paremodus slås av etter ca. 5 minutter, og strøm-/  (BLUETOOTH)-indikatoren blinker langsomt. Men dersom pareinformasjonen ikke er lagret i høyttaleren, slik som ved fabrikkinnstillinger, slås paremodusen ikke av. Dersom paremodusen slås av før prosessen er ferdig, gjentar du fra trinn 3 .
- Høyttalerens passnøkkel er "0000". Hvis en annen passnøkkel enn "0000" er angitt på BLUETOOTH-enheten, kan den ikke pares med høyttaleren.
- Så snart en BLUETOOTH-enhet er paret, trenger du ikke pare den igjen, med unntak av i følgende tilfeller:
  - Pareinformasjonen er blitt slettet etter reparasjon osv.
  - Høyttaleren er allerede paret med 8 enheter og du skal pare med en ny enhet.  
Høyttaleren kan pares med inntil 8 enheter. Hvis en ny enhet blir paret etter at 8 enheter allerede er paret, skiftes enheten som ble paret først, ut med den nye.
  - Høyttalerens pareinformasjon er blitt slettet fra BLUETOOTH-enheten.
  - Høyttaleren blir initialisert.  
All pareinformasjon vil slettes. Hvis du initialiser høyttaleren, er det ikke sikkert den kan koble til din iPhone/iPod touch eller datamaskin. I dette tilfellet sletter du høyttalerens pareinformasjon på din iPhone/iPod touch eller datamaskin, så utfører du pareprosedyren på nytt.
- Høyttaleren kan pares med flere enheter, men kan bare spille musikk fra én paret enhet om gangen.
- Når en lyd kabel er koblet til høyttalerens AUDIO IN-kontakt mens høyttaleren og BLUETOOTH-enheten er tilkoblet via en BLUETOOTH-tilkobling, vil det ikke strømmes lyd fra BLUETOOTH-enheten gjennom høyttaleren (håndfri-funksjonen er tilgjengelig). For å høre på musikk fra BLUETOOTH-enheten må du koble lyd kabelen fra høyttalerens AUDIO IN-kontakt.

### Beslektet emne

- [Lytte til musikk fra en enhet via en BLUETOOTH-tilkobling](#)
- [Avslutte BLUETOOTH-tilkoblingen \(etter bruk\)](#)

Trådløs høyttaler  
SRS-XB12

## Koble til en datamaskin via en BLUETOOTH-forbindelse (Windows)

Paring er prosessen som kreves for å registrere informasjonen på BLUETOOTH-enheter som skal tilkobles trådløst. Høyttaleren må pares med en enhet for å kunne opprette en BLUETOOTH-forbindelse for første gang. Utfør de samme prosedyrene for å pare med andre enheter.

### Støttede operativsystemer

Windows 10, Windows 8.1, Windows 7 SP1

Gjør følgende før du begynner.

- Plasser datamaskinen mindre enn 1 m fra høyttaleren.
- Koble høyttaleren til en stikkontakt via en USB-vekselstrømadapter (alminnelig tilgjengelig) eller til en påslått datamaskin. Eventuelt kan du lade opp det innebygde batteriet tilstrekkelig.
- Finn frem brukerveiledningen som fulgte med datamaskinen, for referanse.
- Stopp avspillingen på datamaskinen.
- Slå ned volumet på datamaskinen og høyttaleren for å unngå plutselig høy lyd fra høyttaleren.

#### 1 Klargjør for søk etter høyttaleren på datamaskinen.

##### For Windows 10

Velg [Action Center] – [Connect] i oppgavelinjen nederst i høyre hjørne av skjermen.

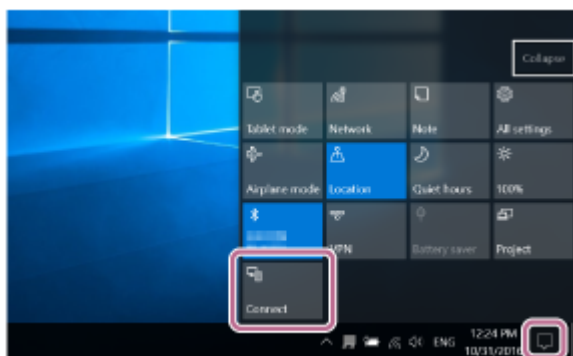

##### For Windows 8.1

Høyreklikk på [Start] og deretter på [Control Panel].

Når [All Control Panel Items] vises, velger du [Devices and Printers].

Hvis [Control Panel] vises istedenfor [All Control Panel Items], velger du [Large icons] eller [Small icons] fra menyen [View by] øverst i høyre hjørne av skjermen.

##### For Windows 7





Klikk på [Start]-knappen og deretter [Devices and Printers].

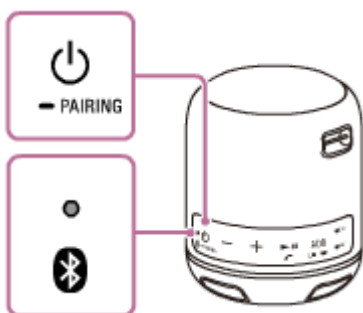

## 2 Slå på høyttaleren.

Strøm-/  (BLUETOOTH)-indikatoren blinker langsomt i blått.



- Når du slår på høyttaleren første gang etter innkjøp, vil strøm-/  (BLUETOOTH)-indikatoren begynne å blinke raskt, og høyttaleren går inn i paremodus automatisk hvis du trykker på  (strøm)/ -knappen. Fortsett til trinn **4**.
- Når du slår på høyttaleren, prøver den å lage en BLUETOOTH-tilkobling med den siste tilkoblede BLUETOOTH-enheten. Hvis enheten er i nærheten og BLUETOOTH-funksjonen er på, vil BLUETOOTH-tilkoblingen opprettes automatisk, og strøm-/  (BLUETOOTH)-indikatoren vil fortsette å lyse. I dette tilfellet slår du av BLUETOOTH-funksjonen eller slår av strømmen til den tilkoblede BLUETOOTH-enheten.

## 3 Trykk og hold inne (strøm)/ -knappen til du hører flere pip, og strøm-/ (BLUETOOTH)-indikatoren begynner å blinke raskt i blått.

Høyttaleren går inn i paremodus.

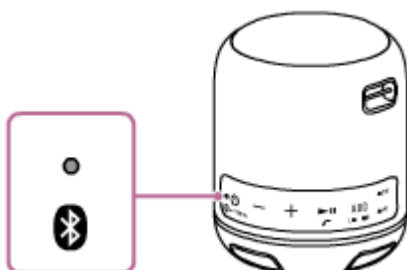

## 4 Søk etter høyttaleren på datamaskinen.

**Koble høyttaleren til datamaskinen via en BLUETOOTH-forbindelse**

**For Windows 10/Windows 8.1**

1. Velg [Connect] i Action Center nederst i høyre hjørne av skjermen.

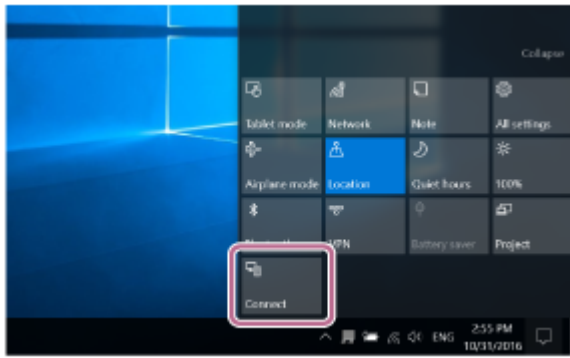

2. Velg [SRS-XB12].

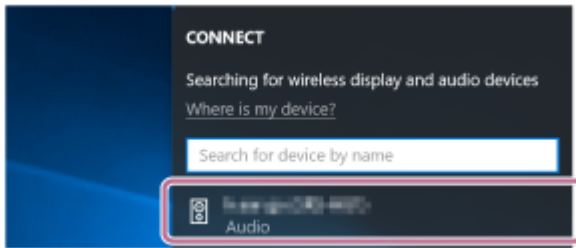

Hvis [SRS-XB12] ikke vises på skjermen, gjentar du prosedyren fra trinn 3.

Etter paring opprettes BLUETOOTH-forbindelsen automatisk, og [Connected music] vises på skjermen. Fortsett til trinn 6.

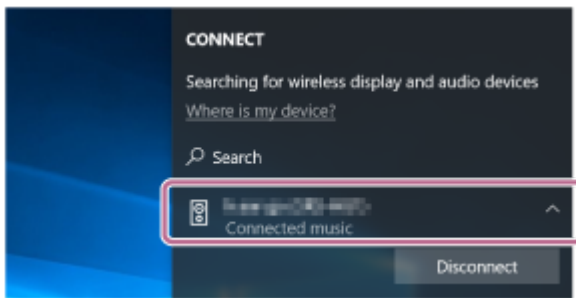

## For Windows 7

1. Klikk på [Add a device].

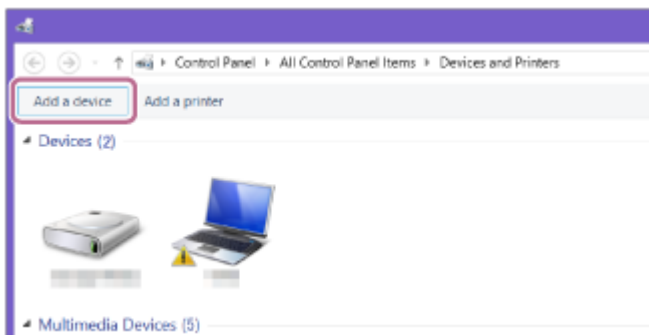

2. Velg [SRS-XB12], og klikk på [Next].

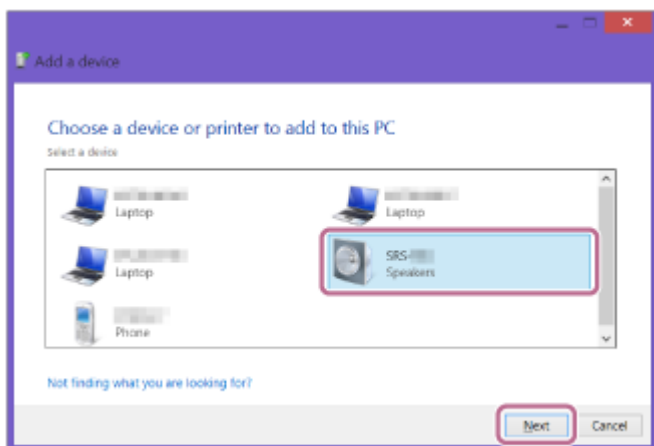

Hvis du blir bedt om å skrive inn en passnøkkel\*, skriver du "0000".

Hvis [SRS-XB12] ikke vises, gjentar du prosedyren igjen fra trinn 3.

\* En passnøkkel kan også kalles "passkode", "PIN-kode", "PIN-nummer" eller "passord".

3. Når den følgende skjermen vises, klikker du på [Close].  
Datamaskinen begynner å installere driveren.

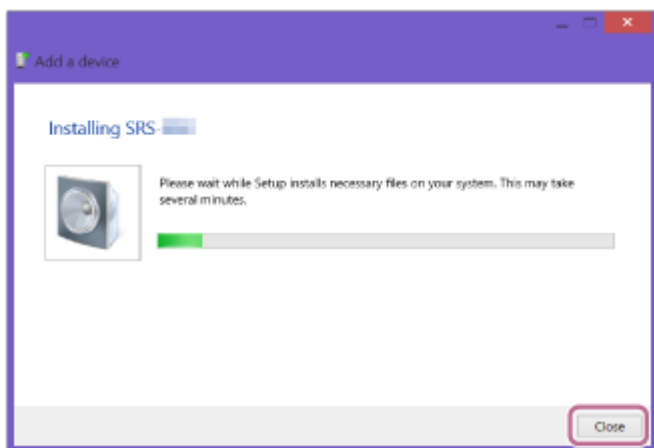

Merket "Ⓢ" vil vises nederst til venstre på [SRS-XB12]-ikonet under installasjon. Når merket "Ⓢ", forsvinner, betyr det at driverinstallasjonen er fullført. Fortsett til trinn 5.

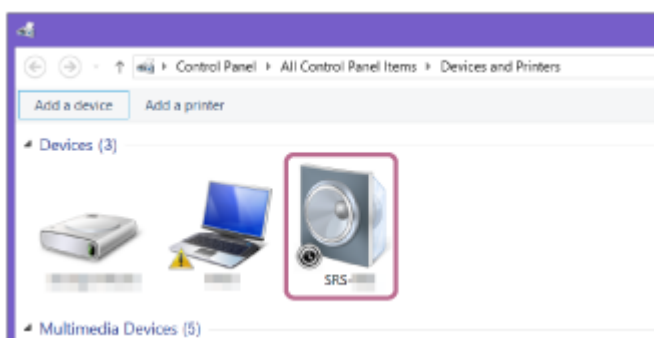

Hvor lang tid installasjonen tar, kommer an på datamaskinen. Hvis driverinstallasjonen tar for lang tid, vil høyttalerens funksjon for automatisk avslåing gjøre at den slår seg av automatisk. Slå på høyttaleren igjen hvis dette skjer.

## 5 Registrer høyttaleren til datamaskinen.

### For Windows 10

Etter paring opprettes BLUETOOTH-forbindelsen automatisk, og [Connected music] vises på skjermen. Fortsett til trinn 6.

### For Windows 8.1

1. Høyreklikk på [SRS-XB12] i [Devices], og velg [Sound settings] fra menyen som vises.

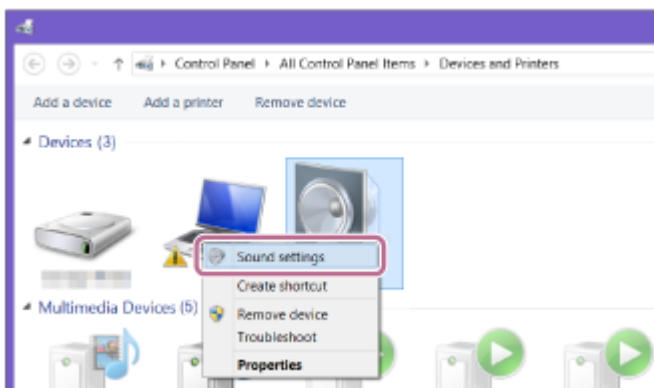

2. Bekreft [SRS-XB12 Stereo] på [Sound]-skjermen.

- Hvis det er et avkrysningsmerke (grønt) på [SRS-XB12 Stereo], fortsetter du til trinn 6.

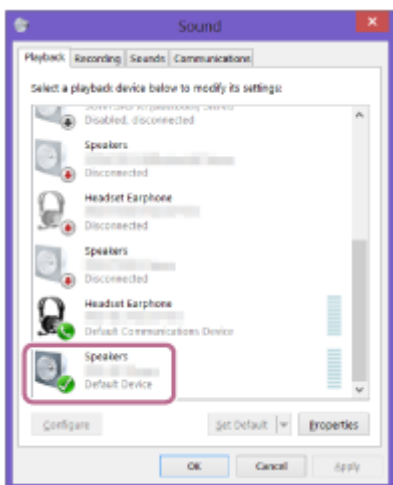

- Hvis det ikke er et avkrysningsmerke (grønt) på [SRS-XB12 Stereo], fortsetter du til neste trinn (deltrinn 3).
- Hvis [SRS-XB12 Stereo] ikke vises, høyreklikker du på vinduet [Sound]-skjermen og velger [Show Disabled Devices] fra menyen som vises. Deretter går du til neste trinn (deltrinn 3).

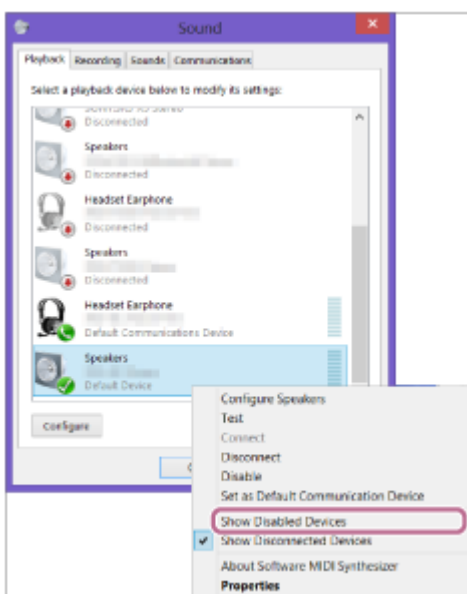

3. Høyreklikk på [SRS-XB12 Stereo], og velg [Connect] fra menyen som vises.

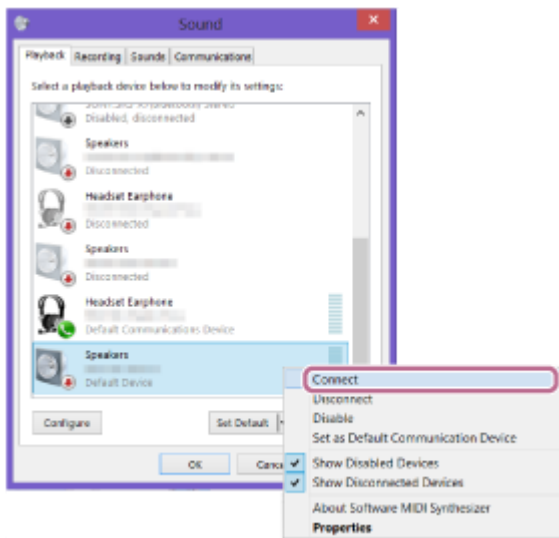

Når høyttaleren er tilkoblet, vises et avkrysningsmerke (grønt) på [SRS-XB12 Stereo] på [Sound]-skjermen. Fortsett til trinn 6 .

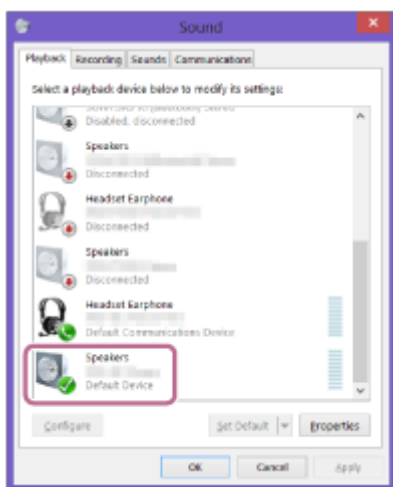

Hvis du ikke kan klikke på [Connect] for [SRS-XB12 Stereo], velger du [Disable] for [Default Device] som har et avkrysningsmerke (grønt).

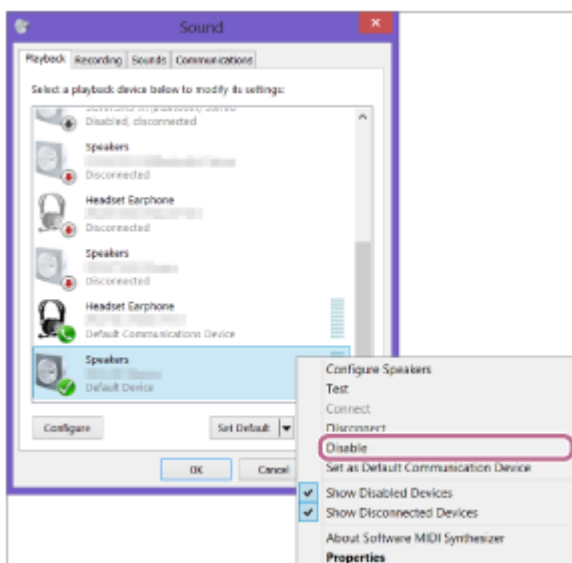

## For Windows 7

1. Dobbeltklikk på [SRS-XB12] i [Devices].



2. Klikk på [Listen to Music].

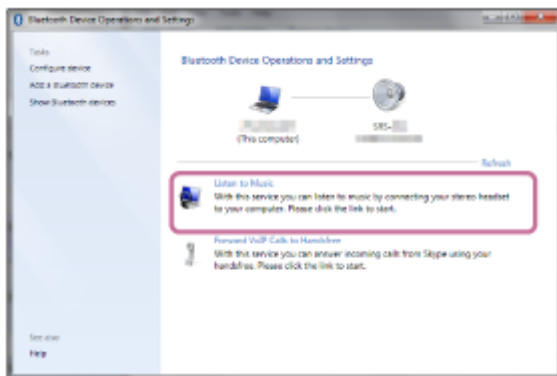

Når høyttaleren er tilkoblet, vises et avkrysningsmerke.

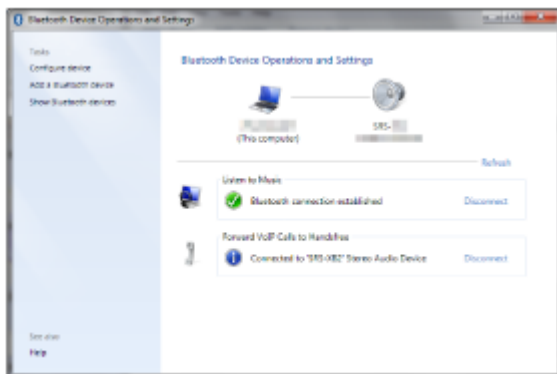

**6** Kontroller at strøm-/  (BLUETOOTH)-indikatoren lyser i stedet for å blinke.

Når høyttaleren er koblet til datamaskinen, vil strøm-/  (BLUETOOTH)-indikatoren lyse. Du kan spille av musikk osv. fra datamaskinen.

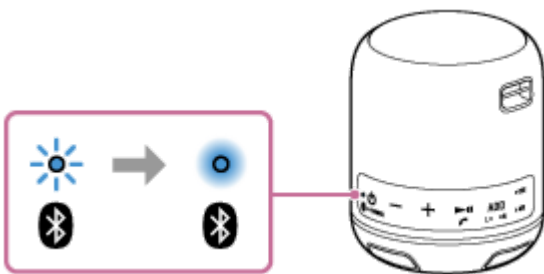



**Hint**

- Prosedyren som er forklart over, er bare en veiledning. Du finner mer informasjon i brukerveiledningen som fulgte med datamaskinen.



## Merknad

- Høytalerens paremodus slås av etter ca. 5 minutter, og strøm-/  (BLUETOOTH)-indikatoren blinker langsomt. Men dersom pareinformasjonen ikke er lagret i høyttaleren, slik som ved fabrikkinnstillinger, slås paremodusen ikke av. Dersom paremodusen slås av før prosessen er ferdig, gjentar du fra trinn .
- Så snart en BLUETOOTH-enhet er paret, trenger du ikke pare den igjen, med unntak av i følgende tilfeller:
  - Pareinformasjonen er blitt slettet etter reparasjon osv.
  - Høyttaleren er allerede paret med 8 enheter og du skal pare med en ny enhet. Høyttaleren kan pares med inntil 8 enheter. Hvis en ny enhet blir paret etter at 8 enheter allerede er paret, skiftes enheten som ble paret først, ut med den nye.
  - Høyttalerens pareinformasjon er blitt slettet fra BLUETOOTH-enheten.
  - Høyttaleren blir initialisert. All pareinformasjon vil slettes. Hvis du initialiserer høyttaleren, er det ikke sikkert den kan koble til din iPhone/iPod touch eller datamaskin. I dette tilfellet sletter du høyttalerens pareinformasjon på din iPhone/iPod touch eller datamaskin, så utfører du pareprosedyren på nytt.
- Høyttaleren kan pares med flere enheter, men kan bare spille musikk fra én paret enhet om gangen.
- Høyttalerens passnøkkel er "0000". Hvis en annen passnøkkel enn "0000" er angitt på BLUETOOTH-enheten, kan den ikke pares med høyttaleren.
- Når en lyd kabel er koblet til høyttalerens AUDIO IN-kontakt mens høyttaleren og BLUETOOTH-enheten er tilkoblet via en BLUETOOTH-tilkobling, vil det ikke strømmes lyd fra BLUETOOTH-enheten gjennom høyttaleren (håndfri-funksjonen er tilgjengelig). For å høre på musikk fra BLUETOOTH-enheten må du koble lyd kabelen fra høyttalerens AUDIO IN-kontakt.

---

---

## Beslektet emne

- [Lytte til musikk fra en enhet via en BLUETOOTH-tilkobling](#)
- [Avslutte BLUETOOTH-tilkoblingen \(etter bruk\)](#)

Trådløs høyttaler  
SRS-XB12

## Koble til en datamaskin via en BLUETOOTH-forbindelse (Mac)

Paring er prosessen som kreves for å registrere informasjonen på BLUETOOTH-enheter som skal tilkobles trådløst. Høyttaleren må pares med en enhet for å kunne opprette en BLUETOOTH-forbindelse for første gang. Utfør de samme prosedyrene for å pare med andre enheter.

### Støttede operativsystemer

macOS High Sierra (versjon 10.13)

Gjør følgende før du begynner.

- Bekreft at trådløs BLUETOOTH-teknologi er installert på datamaskinen.
- Plasser datamaskinen mindre enn 1 m fra høyttaleren.
- Koble høyttaleren til en stikkontakt via en USB-vekselstrømadapter (alminnelig tilgjengelig) eller til en påslått datamaskin. Eventuelt kan du lade opp det innebygde batteriet tilstrekkelig.
- Finn frem brukerveiledningen som fulgte med datamaskinen, for referanse.
- Stopp avspillingen på datamaskinen.
- Slå ned volumet på datamaskinen og høyttaleren for å unngå plutselig høy lyd fra høyttaleren.
- Hvis datamaskinen din krever det, slår du på den innebygde BLUETOOTH-adapteren. Hvis du ikke vet hvordan du slår på BLUETOOTH-adapteren, eller om datamaskinen din har en innebygd BLUETOOTH-adapter, ser du ikke datamaskinen brukerveiledning.
- Slå på datamaskinens høyttaler. Hvis datamaskinens høyttaler er stilt til  (demp), vil det ikke komme lyd fra BLUETOOTH-høyttaleren.



– Når datamaskinens høyttaler er på:

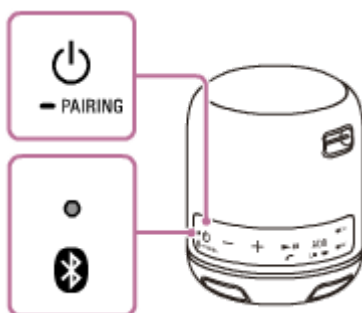

### 1 Slå på høyttaleren.

Strøm-/  (BLUETOOTH)-indikatoren blinker langsomt i blått.



- Når du slår på høyttaleren første gang etter innkjøp, vil strøm-/  (BLUETOOTH)-indikatoren begynne å blinke raskt, og høyttaleren går inn i paremodus automatisk hvis du trykker på  (strøm)/ -knappen. Fortsett til trinn **3**.

- Når du slår på høyttaleren, prøver den å lage en BLUETOOTH-tilkobling med den siste tilkoblede BLUETOOTH-enheten. Hvis enheten er i nærheten og BLUETOOTH-funksjonen er på, vil BLUETOOTH-tilkoblingen opprettes automatisk, og strøm-/ (BLUETOOTH)-indikatoren vil fortsette å lyse. I dette tilfellet slår du av BLUETOOTH-funksjonen eller slår av strømmen til den tilkoblede BLUETOOTH-enheten.

**2 Trykk og hold inne (strøm)/ PAIRING-knappen til du hører flere pip, og strøm-/ (BLUETOOTH)-indikatoren begynner å blinke raskt i blått.**

Høyttaleren går inn i paremodus.

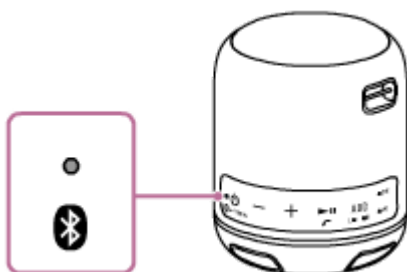

**3 Søk etter høyttaleren på datamaskinen.**

1. Velg [ (System Preferences)] - [Bluetooth] i oppgavelinjen nederst i høyre hjørne av skjermen.

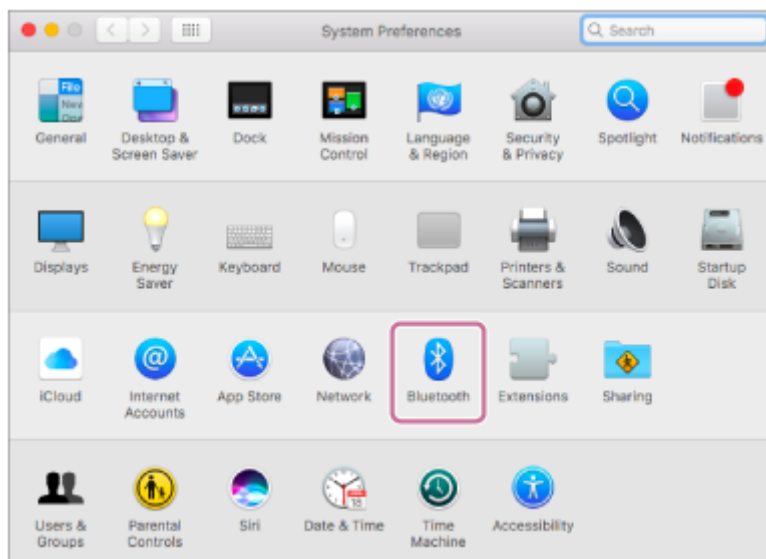

2. Velg [SRS-XB12] fra Bluetooth-skjermen, og klikk på [Pair].

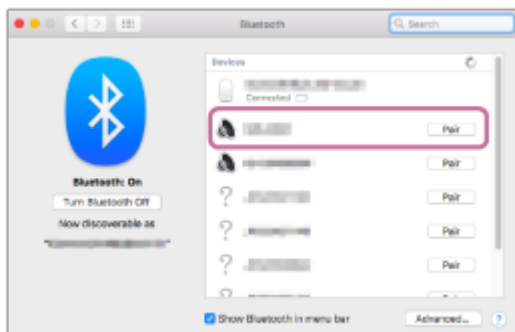

**4 Kontroller at strøm-/ (BLUETOOTH)-indikatoren lyser i stedet for å blinke.**

Når høyttaleren er koblet til datamaskinen, vil strøm-/ (BLUETOOTH)-indikatoren lyse.

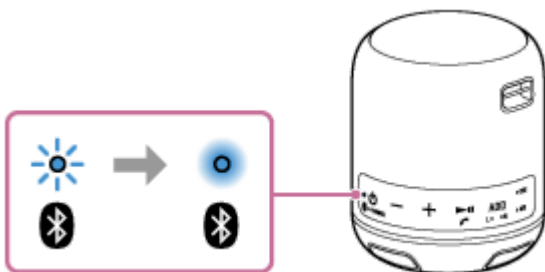

**5** Klikk på høyttalerikonet øverst til høyre av skjermen, og velg [SRS-XB12] fra [Output Device].

Du kan spille av musikk osv. fra datamaskinen.

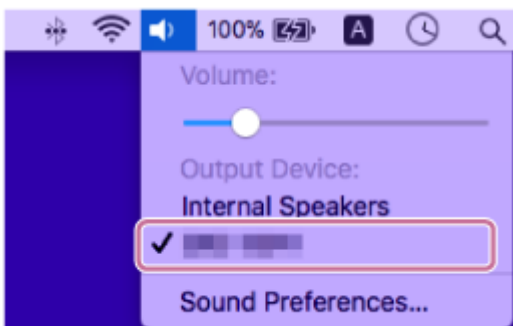

### Hint

- Prosedyren som er forklart over, er bare en veiledning. Du finner mer informasjon i brukerveiledningen som fulgte med datamaskinen.

### Merknad

- Høyttalerens paremodus slås av etter ca. 5 minutter, og strøm-/ (BLUETOOTH)-indikatoren blinker langsomt. Men dersom pareinformasjonen ikke er lagret i høyttaleren, slik som ved fabrikkinnstillinger, slås paremodusen ikke av. Dersom paremodusen slås av før prosessen er ferdig, gjentar du fra trinn 2.
- Så snart en BLUETOOTH-enhet er pare, trenger du ikke pare den igjen, med unntak av i følgende tilfeller:
  - Pareinformasjonen er blitt slettet etter reparasjon osv.
  - Høyttaleren er allerede pare med 8 enheter og du skal pare med en ny enhet. Høyttaleren kan pares med inntil 8 enheter. Hvis en ny enhet blir pare etter at 8 enheter allerede er pare, skiftes enheten som ble pare først, ut med den nye.
  - Høyttalerens pareinformasjon er blitt slettet fra BLUETOOTH-enheten.
  - Høyttaleren blir initialisert. All pareinformasjon vil slettes. Hvis du initialiser høyttaleren, er det ikke sikkert den kan koble til din iPhone/iPod touch eller datamaskin. I dette tilfellet sletter du høyttalerens pareinformasjon på din iPhone/iPod touch eller datamaskin, så utfører du pareprosedyren på nytt.
- Høyttaleren kan pares med flere enheter, men kan bare spille musikk fra én pare enhet om gangen.
- Høyttalerens passnøkkel er "0000". Hvis en annen passnøkkel enn "0000" er angitt på BLUETOOTH-enheten, kan den ikke pares med høyttaleren.
- Når en lyd kabel er koblet til høyttalerens AUDIO IN-kontakt mens høyttaleren og BLUETOOTH-enheten er tilkoblet via en BLUETOOTH-tilkobling, vil det ikke strømmes lyd fra BLUETOOTH-enheten gjennom høyttaleren (håndfri-funksjonen er tilgjengelig). For å høre på musikk fra BLUETOOTH-enheten må du koble lyd kabelen fra høyttalerens AUDIO IN-kontakt.

- Lytte til musikk fra en enhet via en BLUETOOTH-tilkobling
- Avslutte BLUETOOTH-tilkoblingen (etter bruk)

4-748-101-21(1) Copyright 2019 Sony Corporation

Trådløs høyttaler  
SRS-XB12

## Lytte til musikk fra en enhet via en BLUETOOTH-tilkobling

Du kan lytte til musikk fra en BLUETOOTH-enhet og betjene den med høyttaleren via en BLUETOOTH-tilkobling dersom den har støtte for følgende BLUETOOTH-profiler.

### A2DP (Advanced Audio Distribution Profile)

Gjør at du trådløst kan lytte til lydinnhold av høy kvalitet.

### AVRCP (Audio Video Remote Control Profile)

Gjør at du kan justere volumet og spille av, sette på pause eller hoppe til begynnelsen av neste/gjeldende lydspor. Betjeningen kan variere avhengig av BLUETOOTH-enheten. Du kan også se i brukerveiledningen som fulgte med BLUETOOTH-enheten.

#### Merknad

- Påse på forhånd at volumet på BLUETOOTH-enheten og høyttaleren er stilt til et moderat nivå for å unngå plutselig høy lyd fra høyttaleren. Avhengig av den BLUETOOTH-enheten er det ikke sikkert at høyttalerens volum kan justeres med BLUETOOTH-enheten mens avspillingen på enheten er stanset eller satt på pause.

#### 1 Koble høyttaleren til BLUETOOTH-enheten.

Strøm-/  (BLUETOOTH)-indikatoren vil lyse blått når BLUETOOTH-tilkoblingen er etablert.

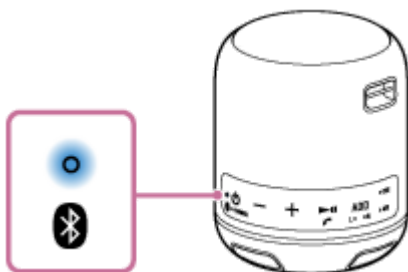

#### 2 Start avspillingen på BLUETOOTH-enheten.

#### 3 Juster volumet ved å trykke på -/+ (volum)-knappene på høyttaleren eller betjene BLUETOOTH-enheten.

Når du trykker på -/+ (volum)-knappene på høyttaleren eller justerer volumet på BLUETOOTH-enheten, vil strøm-/  (BLUETOOTH)-indikatoren blinke én eller 3 ganger.

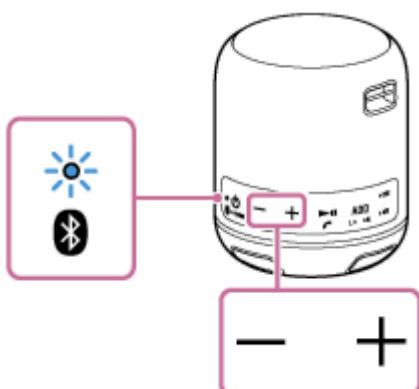

Under avspilling kan du bruke knappene på høyttaleren til å utføre følgende operasjoner.

### Pause

Trykk på ►|| (spill av)/ ☎ (ring)-knappen under avspilling for å sette den på pause. Trykk en gang til for å avbryte pausen.

### Hoppe til begynnelsen av neste spor

Trykk på ►|| (spill av)/ ☎ (ring)-knappen under avspilling for å sette den på pause.

### Hoppe til begynnelsen av gjeldende spor

Trykk på ►|| (spill av)/ ☎ (ring)-knappen 3 ganger under avspilling.

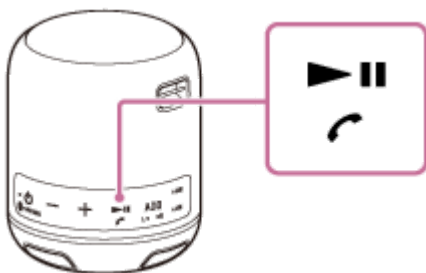

### Hint

- Hvis høyttaleren er koblet til en stikkontakt via en USB-vekselstrømadapter (alminnelig tilgjengelig) eller til en påslått datamaskin, kan det innebygde batteriet lades opp selv når høyttaleren er i bruk.
- Når du stiller volumet til maksimalt eller minimalt nivå på høyttaleren, vil strøm-/ Bluetooth-indikatoren blinke 3 ganger.

### Merknad

- Hvis forbindelsen er dårlig, kan det være at BLUETOOTH-enheten reagerer feil på betjeningen på høyttaleren.
- Når du kobler en bærbar lydenhet osv. til høyttalerens AUDIO IN-kontakt mens du hører på musikk via en BLUETOOTH-tilkobling, vil høyttaleren automatisk bytte til AUDIO IN-modus. I dette tilfellet vil det ikke spilles av musikk fra BLUETOOTH-enheten (håndfrifunksjonen er tilgjengelig hvis BLUETOOTH-tilkoblingen er aktiv). For å høre på musikk fra BLUETOOTH-enheten igjen må du koble lyd-kabelen fra høyttalerens AUDIO IN-kontakt.
- Ved bruk i høye temperaturer kan volumet bli redusert for å beskytte det innebygde batteriet.
- Hvis det innebygde batteriet har lite strøm, vil høyttalerens maksimale lydnivå reduseres.
- Avhengig av BLUETOOTH-enheten kan det være nødvendig å justere volumet eller angi lydutgangsinstillingen på den tilkoblede enheten.
- Det kan oppstå lydavbrudd eller støy avhengig av kommunikasjonsmiljøet, bruksmiljøet eller BLUETOOTH-enheten som er koblet til høyttaleren.

### Beslektet emne

- [Avslutte BLUETOOTH-tilkoblingen \(etter bruk\)](#)

Trådløs høyttaler  
SRS-XB12

## Velge lyd kvaliteten ved strømming via BLUETOOTH (kodek)

Modusene "Prioritering av lyd kvalitet" og "Prioritering av stabil forbindelse" er tilgjengelige som alternativer for avspillingskvaliteten ved strømming av lyd med BLUETOOTH. Med "Prioritering av lyd kvalitet" kan du utføre avspillingsinnstillinger for SBC og AAC, slik at du kan nyte kvalitetslyd via en BLUETOOTH-tilkobling, mens "Prioritering av stabil forbindelse" gir deg mer stabil strømming av lyd med BLUETOOTH. "Prioritering av lyd kvalitet" er standardinnstillingen.

### Støttede kodeker

- Prioritering av lyd kvalitet (standardinnstilling): Optimal kodek velges automatisk fra AAC og SBC.
- Prioritering av stabil forbindelse: SBC er valgt.



**1** Koble høyttaleren til en stikkontakt via en USB-vekselstrømadapter (alminnelig tilgjengelig) eller til en påslått datamaskin.

**2** Slå på høyttaleren.

Strøm-/  (BLUETOOTH)-indikatoren blinker langsomt\* i blått.

\* Hvis den tidligere tilkoblede BLUETOOTH-enheten er nærheten, kan høyttaleren koble seg til enheten automatisk. Da kan det være at strøm-/  (BLUETOOTH)-indikatoren tennes.

**3** Trykk og hold nede + (volum)-knappen og  (strøm)/  PAIRING-knappen i ca. 2 sekunder.

- Når innstillingen endres til "Prioritering av stabil forbindelse"-modus, blinker strøm-/  (BLUETOOTH)-indikatoren 3 ganger i blått etter at indikatoren har slått seg av, og deretter slår høyttaleren seg av.
- Når innstillingen endres til "Prioritering av lyd kvalitet"-modus, blinker strøm-/  (BLUETOOTH)-indikatoren 2 ganger i blått etter at indikatoren har slått seg av, og deretter slår høyttaleren seg av.

### Merknad

- Det kan oppstå støy og avbrudd i "Prioritering av lyd kvalitet"-modus. Dette kommer an på innstillingene på BLUETOOTH-enheten og omgivende forhold. I så fall endrer du høyttaleren til "Prioritering av stabil forbindelse"-modus.
- Hvis Ekstra høyttaler-funksjonen eller håndfri-funksjonen er i bruk, kan du ikke endre avspillingskvaliteten.



Trådløs høyttaler  
SRS-XB12

## Avslutte BLUETOOTH-tilkoblingen (etter bruk)

---

Når du er ferdig med å spille av musikk med BLUETOOTH-enheten, kan du utføre en av følgende operasjoner for å avslutte BLUETOOTH-tilkoblingen.

- Slå av BLUETOOTH-funksjonen på BLUETOOTH-enheten. Du finner mer informasjon i brukerveiledningen som fulgte med enheten.
- Slå av BLUETOOTH-enheten.
- Slå av høyttaleren.

### Hint

- Hvis du slår av den ene høyttaleren mens du bruker Ekstra høyttaler-funksjonen, slås den andre høyttaleren også av. BLUETOOTH-tilkoblingen slås av.
- Når du er ferdig med å spille av musikk, kan det være at BLUETOOTH-tilkoblingen avsluttes automatisk avhengig av BLUETOOTH-enheten.

---

### Beslektet emne

- [Slå av strømmen](#)
- [Funksjon for automatisk avslåing](#)

Trådløs høyttaler  
SRS-XB12

## Lytte til musikk trådløst med 2 høyttalere (Ekstra høyttaler-funksjon)

Ved å koble til 2 SRS-XB12-høyttalere via en BLUETOOTH-tilkobling kan du velge mellom stereo-modus (stereo-lyd) og dobbel modus (mono-lyd) for lydgjengivelse. For å bruke denne funksjonen må du ha 2 SRS-XB12-høyttalere. Velg mellom følgende 2 avspillingsmetoder.

### Dobbel modus

Begge høyttalerne spiller av den samme lyden. Dobbel modus er utgangsinstillingen.

### Stereo-modus

Den ene høyttaleren spiller av lyden på høyre kanal (høyre side), mens den andre høyttaleren spiller av lyden på venstre kanal (venstre side) for stereo-avspilling mellom høyttalerne.

#### 1 Plasser 2 høyttalere innen 1 m fra hverandre, så slår du på begge høyttalerne.

Trykk på  (strøm)/  PAIRING-knappen på en av høyttalerne for å slå den på.

Strøm-/  (BLUETOOTH)-indikatoren begynner å blinke.

Hvis den tidligere tilkoblede BLUETOOTH-enheten er i nærheten, kan høyttaleren koble seg til enheten automatisk. Da kan det være at strøm-/  (BLUETOOTH)-indikatoren tennes. I så fall slår du av BLUETOOTH-funksjonen på BLUETOOTH-enheten, eller så slår du av BLUETOOTH-enheten.



#### 2 Trykk og hold nede ADD-knappen på begge høyttalerne til du hører et pip.

Strøm-/  (BLUETOOTH)-indikatoren og L (venstre)- /R (høyre)-indikatoren blinker.

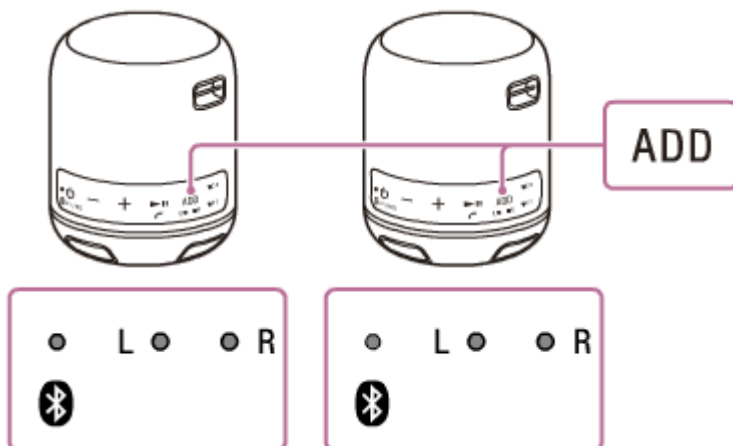

Når en tilkobling med Ekstra høyttaler-funksjonen er etablert, vil L (venstre)- /R (høyre)-indikatoren på begge høyttalerne forbli tent, og strøm-/  (BLUETOOTH)-indikatoren på en av høyttalerne slår seg av.



#### Hint

- Sett opp den andre høyttaleren innen 1 minutt. Hvis du ikke setter den opp innen 1 minutt, avbrytes innstillingen for den første høyttaleren.

### 3 Opprett en BLUETOOTH-forbindelse med en BLUETOOTH-enhet.

Par høyttaleren med den blinkende strøm-/  (BLUETOOTH)-indikatoren og en BLUETOOTH-enhet. Fremgangsmåten for paring finner du i [Pare og koble til BLUETOOTH®-enheter](#).

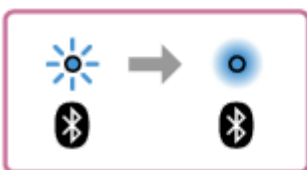
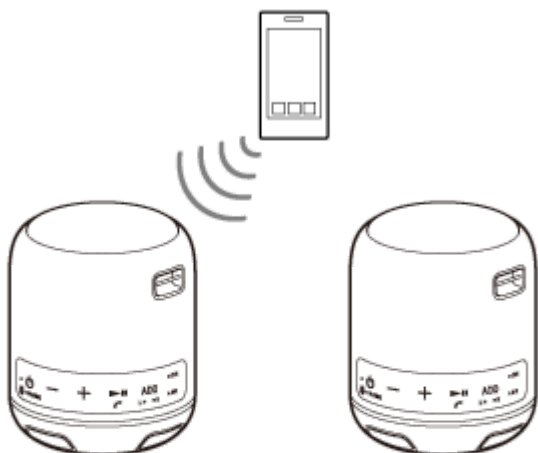

### 4 Start avspilling på BLUETOOTH-enheten, og juster lyden til et passe nivå.

### 5 Trykk på -/+ (volum)-knappene på en av høyttalerne for å tilpasse volumet.

Hvis lyden justeres på den ene høyttaleren, gjenspeiles dette på den andre.

#### Hint

- Når du fortar eller mottar et anrop, må du bare betjene høyttaleren der strøm-/  (BLUETOOTH)-indikatoren lyser.
- Hvis en annen BLUETOOTH-enhet, slik som en BLUETOOTH-mus eller et BLUETOOTH-tastatur, er koblet til BLUETOOTH-enheten som kobles til høyttaleren, kan det oppstå støy i lyden fra høyttaleren. I så fall avslutter du BLUETOOTH-forbindelsen mellom BLUETOOTH-enheten og andre BLUETOOTH-enheter.

## **Merknad**

- Hvis du tilbakestiller eller initialiserer en av de 2 høyttalerne mens du bruker Ekstra høyttaler-funksjonen, må du slå av den andre høyttaleren. Hvis du ikke slår av den andre høyttaleren før du starter Ekstra høyttaler-funksjonen på nytt, kan det oppstå problemer med å opprette en BLUETOOTH-forbindelse og spille av lyd.
- Hvis en bærbar lydenhet eller lignende er koblet til høyttalerens AUDIO IN-kontakt, skifter høyttaleren automatisk til AUDIO IN-modus, og Ekstra høyttaler-funksjonen avsluttes.
- Når du ser filmer med Ekstra høyttaler-funksjonen, kan det oppstå en forsinkelse mellom bilde og lyd.

---

---

## **Beslektet emne**

- [Veksle mellom dobbel modus og stereo-modus \(Ekstra høyttaler-funksjon\)](#)

4-748-101-21(1) Copyright 2019 Sony Corporation

## Veksle mellom dobbel modus og stereo-modus (Ekstra høyttaler-funksjon)

Hvis du bruker 2 høyttalere, kan du veksle mellom mono-avspilling (dobbelt modus) og stereo-avspilling (stereo-modus).

### 1 Trykk på ADD-knappen på hver av høyttalerne for å endre lydgjengivelsen.

Modusen endres hver gang du trykker på ADD-knappen.

L (venstre)- /R (høyre)-indikatorerne på begge høyttalerne viser lydgjengivelsens status.

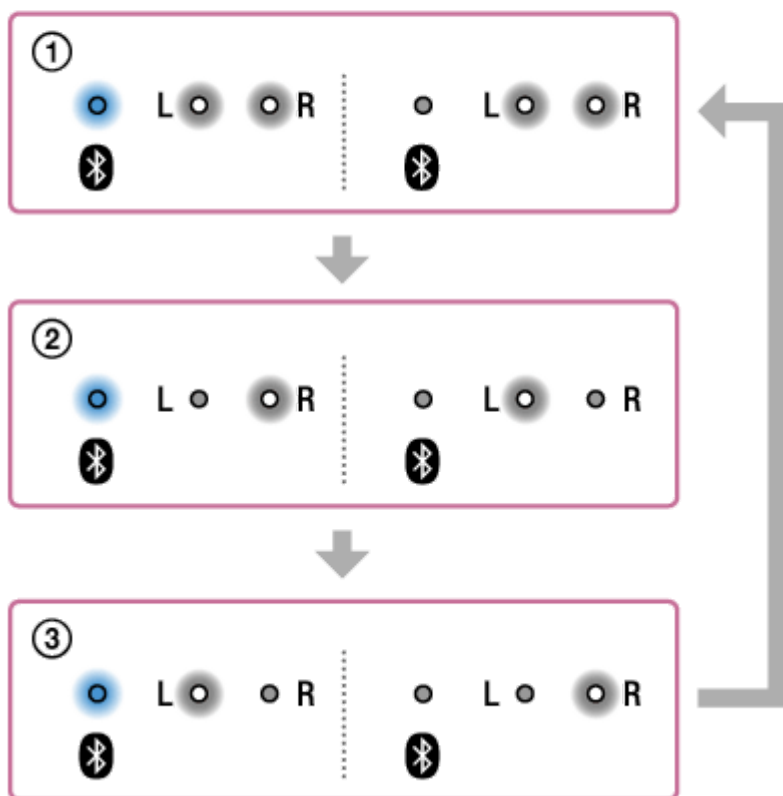
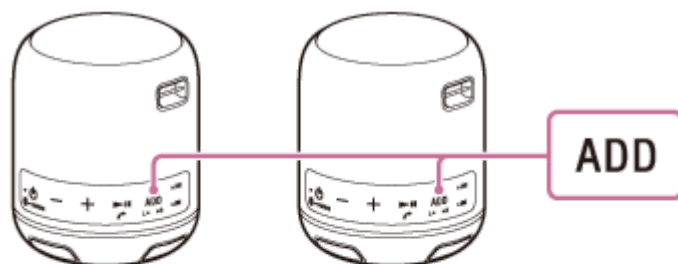

#### ① Dobbelt modus:

L (venstre)- /R (høyre)-indikatorerne på begge høyttalerne lyser hvitt.

#### ② Stereo-modus (R kanal/L kanal):

R (høyre)-indikatoren på den ene høyttaleren og L (venstre)-indikatoren på den andre høyttaleren lyser hvitt.

#### ③ Stereo-modus (L kanal/R kanal):

R (høyre)-indikatoren slår seg av, og L (venstre)-indikatoren lyser hvitt på den ene høyttaleren. På den andre høyttaleren slår L (venstre)-indikatoren seg av, og R (høyre)-indikatoren lyser hvitt.

- Lytte til musikk trådløst med 2 høyttalere (Ekstra høyttaler-funksjon)

4-748-101-21(1) Copyright 2019 Sony Corporation

Trådløs høyttaler  
SRS-XB12



## Avslutte Ekstra høyttaler-funksjonen

Følg prosedyren under for å avslutte Ekstra høyttaler-funksjonen.

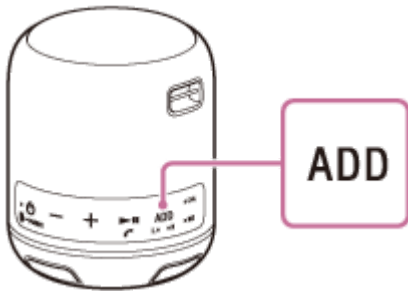
- 1 Trykk og hold nede ADD-knappen i ca. 3 sekunder til du hører et pip.



### Hint

- Hvis en bærbar lydenhet eller lignende er koblet til høyttalerens AUDIO IN-kontakt, skifter høyttaleren automatisk til AUDIO IN-modus, og Ekstra høyttaler-funksjonen avsluttes.
- Ekstra høyttaler-funksjonen avsluttes ikke selv om høyttaleren slås av. Når høyttaleren er slått på, vil den forsøke å etablere Ekstra høyttaler-funksjonen med den andre høyttaleren som er koblet til. Hvis du ønsker å bruke Ekstra høyttaler-funksjonen en gang til, slår du på den andre høyttaleren innen 1 minutt.
- Hvis du ønsker å bruke en høyttaler som er blitt brukt som en av høyttalerne i Ekstra høyttaler-funksjonen, alene, trykker du på  (strøm) /  PAIRING-knappen for å slå på høyttaleren, så trykker du og holder inne ADD-knappen i ca. 3 sekunder for å avslutte Ekstra høyttaler-funksjonen.

### Beslektet emne

- [Lytte til musikk trådløst med 2 høyttalere \(Ekstra høyttaler-funksjon\)](#)
- [Veksle mellom dobbel modus og stereo-modus \(Ekstra høyttaler-funksjon\)](#)

Trådløs høyttaler  
SRS-XB12

## Lytte til musikk fra en bærbar lydenhet osv.

Du kan bruke høyttaleren ved å koble til en bærbar lydenhet osv. eller lignende til høyttaleren ved hjelp av en lyd kabel (alminnelig tilgjengelig).

### 1 Koble en enhet til AUDIO IN-kontakten med en lyd kabel (alminnelig tilgjengelig).

Ved tilkobling bruker du en lyd kabel som har en stereo-mini-plugg (ingen motstand)<sup>\*1</sup> i begge ender.

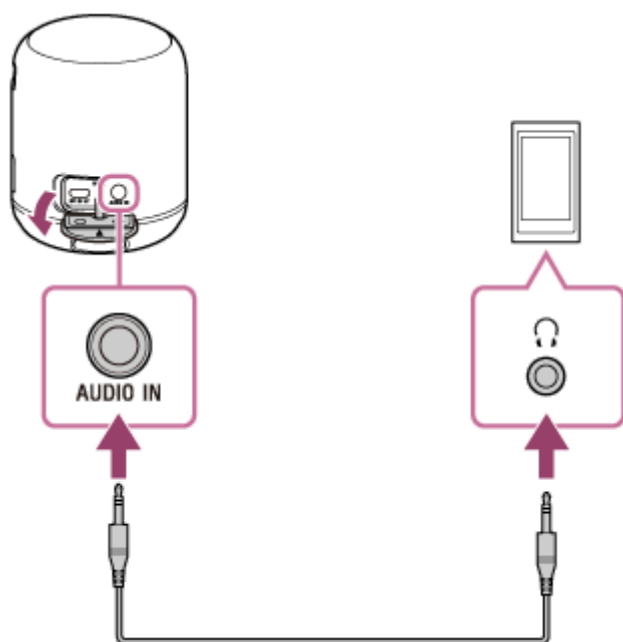

\*1 Hvis du bruker en lyd kabel (med stereo-mini-plugg) med vesentlig motstand, kan det være at lyden blir lavere. Derfor må du påse at du bruker en kabel (med stereo-mini-plugg) uten motstand.

### 2 Slå på høyttaleren.

Strøm-/  (BLUETOOTH)-indikatoren blinker langsomt<sup>\*2</sup> i blått.

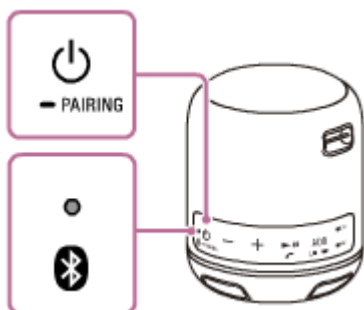



\*2 Hvis den tidligere tilkoblede BLUETOOTH-enheten er i nærheten, kan høyttaleren koble seg til enheten automatisk. Da kan det være at strøm-/  (BLUETOOTH)-indikatoren tennes.

### 3 Slå på og start avspillingen på den tilkoblede enheten.

### 4 Juster volumet til et moderat nivå på den tilkoblede enheten.



## 5 Trykk på **-/+** (volum)-knappene for å tilpasse volumet.

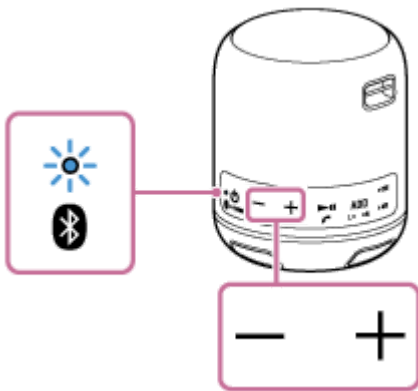

Når du trykker på **-/+** (volum)-knappene, blinker strøm-/  (BLUETOOTH)-indikatoren én gang. Når du stiller volumet til maksimalt eller minimalt nivå på høyttaleren, vil strøm-/  (BLUETOOTH)-indikatoren blinke 3 ganger.



### Hint

- Hvis du ikke hører lyd, skruer du opp volumet på den tilkoblede enheten.
- Hvis BLUETOOTH-tilkoblingen er aktiv mellom høyttaleren og en telefon (smarttelefon/iPhone) via HFP/HSP, kan du bruke håndfrifunksjonen mens du lytter til musikk fra en bærbar lydenhet osv. som er koblet til høyttalerens AUDIO IN-kontakt.

### Merknad

- Hvis du kobler en lyd kabel til AUDIO IN-kontakten, vil lyden fra enheten som er koblet til AUDIO IN-kontakten, ha prioritet, og du vil ikke høre lyd fra BLUETOOTH-enheten. Strøm-/  (BLUETOOTH)-indikatoren vil lyse opp eller blinke i blått for å vise BLUETOOTH-statusen.
- Når du kobler en bærbar lydenhet til AUDIO IN-kontakten og spiller av musikk, kan du ikke bruke knappene på høyttaleren til å sette musikken på pause, hoppe til begynnelsen av neste spor, eller hoppe til begynnelsen av gjeldende spor.
- Ikke bruk AUDIO IN-kontakten på et sted hvor det kan sprute vann.
- Når du har koblet lyd kabelen fra høyttaleren, må du lukke hetten godt med -merket opp.

### Beslektet emne

- [Funksjon for automatisk avslåing](#)

Trådløs høyttaler  
SRS-XB12

## Motta et anrop

Du kan nyte håndfrie samtaler med en BLUETOOTH-telefon som har støtte for BLUETOOTH-profilene HFP (Hands-free Profile) eller HSP (Headset Profile) via en BLUETOOTH-tilkobling.

- Hvis BLUETOOTH-telefonen din har støtte for både HFP og HSP, stiller du den til HFP.
- Betjeningen kan variere avhengig av BLUETOOTH-telefonen. Du finner mer informasjon i brukerveiledningen som fulgte med telefonen.

## Om ringetoner

Når du mottar et anrop, vil avspillingen settes på pause, og en ringetone vil høres fra høyttaleren. Ringetonen varierer på følgende måter, avhengig av BLUETOOTH-telefonen.

- Ringetone som er angitt på høyttaleren
- Ringetone som er angitt på BLUETOOTH-telefonen
- Ringetone som er angitt på BLUETOOTH-telefonen bare for en BLUETOOTH-tilkobling

### 1 Koble høyttaleren til en BLUETOOTH-telefon.

Strøm-/  (BLUETOOTH)-indikatoren vil lyse blått når BLUETOOTH-tilkoblingen er etablert.

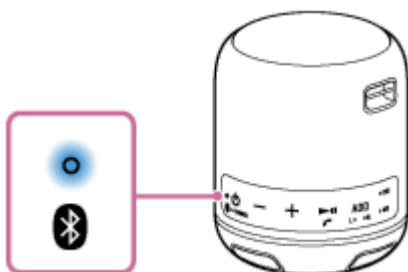

### Når du bruker Ekstra høyttaler-funksjonen

Koble til høyttaleren der strøm-/  (BLUETOOTH)-indikatoren lyser blått. I følgende trinn og betjeningen under en håndfri-oppringning betjener du høyttaleren som er koblet til BLUETOOTH-telefonen.

### 2 Trykk på (spill av)/ (ring)-knappen når du mottar et anrop.

Snakk inn i høyttalerens mikrofon.

Når du mottar et anrop, vil avspillingen settes på pause, og en ringetone vil høres fra høyttaleren.

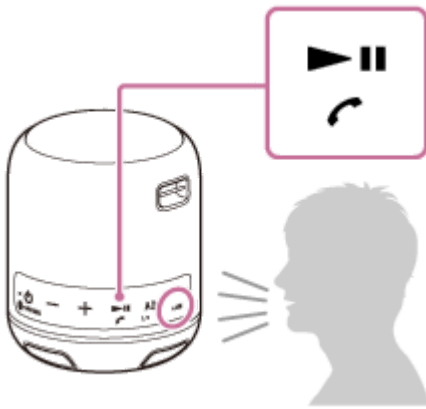

Hvis du ikke hører en ringetone fra høyttaleren, er det ikke sikkert den er koblet til en BLUETOOTH-telefon med HFP eller HSP. Kontroller tilkoblingsstatusen til BLUETOOTH-telefonen.

### 3 Juster volumet ved å trykke på **-/+ (volum)-knappene på høyttaleren eller betjene BLUETOOTH-telefonen.**

Når du trykker på **-/+ (volum)-knappene** på høyttaleren eller justerer volumet på BLUETOOTH-telefonen, vil strøm-/  (BLUETOOTH)-indikatoren blinke én gang.

Når du stiller volumet til maksimalt eller minimalt nivå på høyttaleren, vil strøm-/  (BLUETOOTH)-indikatoren blinke 3 ganger.

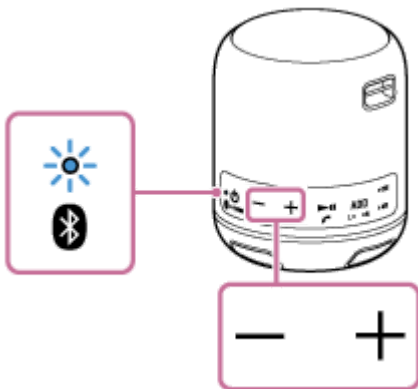

### 4 For å avslutte en samtale trykker du på **▶|| (spill av)/ (ring)-knappen.**

Hvis du hørte på musikk før samtalen, vil avspillingen fortsette når samtalen er avsluttet. Hvis du avslutter en samtale med BLUETOOTH-telefonen, vil avspillingen også fortsette når samtalen er over, hvis du lyttet til musikk før samtalen.

#### Hint

- Noen BLUETOOTH-telefoner prioriterer seg selv når de mottar et anrop. Hvis du bruker en HFP- eller HSP-tilkobling, skifter du telefonen over til høyttaleren med BLUETOOTH-telefonen.
- Hvis den som ringer, ikke kan høre stemmen din, eller hører deg dårlig, kan du forsøke å snakke mer direkte inn i høyttalerens mikrofon.
- Volumet for musikkavspilling og samtaler angis uavhengig av hverandre i høyttaleren.

#### Merknad

- Når du bruker Ekstra høyttaler-funksjonen, vil lyden fra anropet bare komme fra høyttaleren der strøm-/  (BLUETOOTH)-indikatoren lyser i blått.
- Avhengig av BLUETOOTH-telefonen er det ikke sikkert avspillingen settes på pause når du mottar et anrop.

- Bruk BLUETOOTH-telefonen minst 50 cm unna høyttaleren. Hvis BLUETOOTH-telefonen og høyttaleren er for nære hverandre, kan det føre til støy.
- Du kan ikke lytte til musikk fra AUDIO IN-enheten når en lyd kabel er koblet til høyttalerens BLUETOOTH-kontakt. Men håndfrifunksjonen er tilgjengelig når BLUETOOTH-tilkoblingen er aktiv.
- Avhengig av telefonens modell, operativsystemet eller installerte applikasjoner kan det være at enkelte av funksjonene ved håndfrie anrop ikke fungerer helt som de skal.

---

## Beslektet emne

- [Pare og koble til BLUETOOTH®-enheter](#)
- [Avslutte BLUETOOTH-tilkoblingen \(etter bruk\)](#)
- [Foreta et anrop](#)

Trådløs høyttaler  
SRS-XB12

## Foreta et anrop

Du kan nyte håndfrie samtaler med en BLUETOOTH-telefon som har støtte for BLUETOOTH-profilene HFP (Hands-free Profile) eller HSP (Headset Profile) via en BLUETOOTH-tilkobling.

- Hvis BLUETOOTH-telefonen din har støtte for både HFP og HSP, stiller du den til HFP.
- Betjeningen kan variere avhengig av BLUETOOTH-telefonen. Du finner mer informasjon i brukerveiledningen som fulgte med telefonen.

### 1 Koble høyttaleren til en BLUETOOTH-telefon.

Strøm-/  (BLUETOOTH)-indikatoren vil lyse blått når BLUETOOTH-tilkoblingen er etablert.

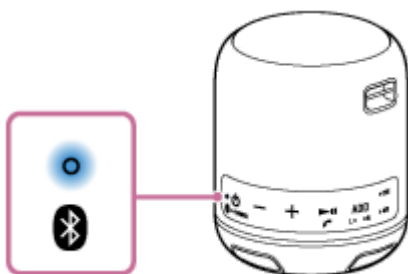

### Når du bruker Ekstra høyttaler-funksjonen



Koble til høyttaleren der strøm-/  (BLUETOOTH)-indikatoren lyser blått. I følgende trinn og betjening under en håndfri-oppringning betjener du høyttaleren som er koblet til BLUETOOTH-telefonen.

### 2 Bruk BLUETOOTH-telefonen til å foreta et anrop.

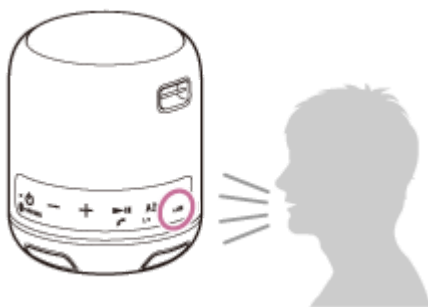
Når du foretar et anrop, vil avspillingen settes på pause, og ringetonen vil høres fra høyttaleren. Når mottakeren svarer på anropet, snakker du inn i høyttalerens mikrofon.



### Hvis du ikke hører noen ringetone fra høyttaleren

- Det er ikke sikkert høyttaleren er koblet til en BLUETOOTH-telefon med HFP eller HSP. Kontroller tilkoblingsstatusen til BLUETOOTH-telefonen.
- Trykk og hold inne  (spill av)/  (ring)-knappen i ca. 2 sekunder for å skifte telefonen over til høyttaleren.

### 3 Juster volumet ved å trykke på -/+ (volum)-knappene på høyttaleren eller betjene BLUETOOTH-telefonen.

Når du trykker på -/+ (volum)-knappene på høyttaleren eller justerer volumet på BLUETOOTH-telefonen, vil strøm-/  (BLUETOOTH)-indikatoren blinke én gang.

Når du stiller volumet til maksimalt eller minimalt nivå på høyttaleren, vil strøm-/  (BLUETOOTH)-indikatoren blinke 3 ganger.

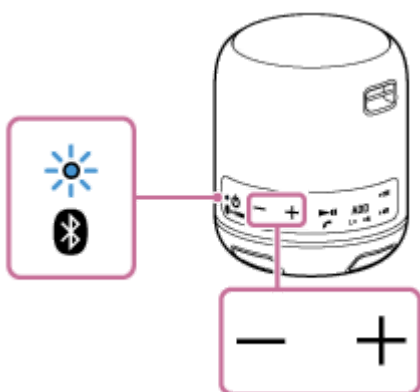

**4 For å avslutte en samtale trykker du på  (spill av)/  (ring)-knappen.**

Hvis du hørte på musikk før samtalen, vil avspillingen fortsette når samtalen er avsluttet. Hvis du avslutter en samtale med BLUETOOTH-telefonen, vil avspillingen også fortsette når samtalen er over, hvis du lyttet til musikk før samtalen.

#### Hint

- Hvis den som ringer, ikke kan høre stemmen din, eller hører deg dårlig, kan du forsøke å snakke mer direkte inn i høyttalerens mikrofon.
- Volumet for musikkavspilling og samtaler angis uavhengig av hverandre i høyttaleren.

#### Merknad

- Når du bruker Ekstra høyttaler-funksjonen, vil lyden fra anropet bare komme fra høyttaleren der strøm-/  (BLUETOOTH)-indikatoren lyser i blått.
- Avhengig av BLUETOOTH-telefonen er det ikke sikkert avspillingen settes på pause når du foretar et anrop.
- Bruk BLUETOOTH-telefonen minst 50 cm unna høyttaleren. Hvis BLUETOOTH-telefonen og høyttaleren er for nære hverandre, kan det føre til støy.
- Du kan ikke lytte til musikk fra AUDIO IN-enheten hvis en lyd kabel er koblet til høyttalerens BLUETOOTH-kontakt. Men håndfrifunksjonen er tilgjengelig når BLUETOOTH-tilkoblingen er aktiv.

#### Beslektet emne

- [Pare og koble til BLUETOOTH®-enheter](#)
- [Avslutte Ekstra høyttaler-funksjonen](#)
- [Motta et anrop](#)

Trådløs høyttaler  
SRS-XB12

## Bruke stemmefunksjonen (Google-app)

Ved hjelp av Google-appen som følger med Android-telefoner, kan du snakke til høyttalerens mikrofon for å betjene Android-telefonen.

Slik bruker du Google-appen.

### 1 Velg Google-appen for [Assist App] i [Assist & Voice input].

På Android-telefoner velger du [Settings] – [Apps]. Nå vil du på noen telefoner se et tannhjul øverst til høyre. Trykk først på tannhjulet, så på [Default Apps] – [Assist & Voice input] – [Assist App], så angir du Google-appen som [Assist App].

Denne fremgangsmåten er et eksempel. Du finner mer informasjon i brukerveiledningen som fulgte med Android-telefonen.

Hvis du vil ha mer informasjon om Google-appen, kan du se i bruksanvisningen eller på støttesiden for Android-telefonen, eller på nettsiden Google Play.

#### Merknad

- Den nyeste versjonen av appen kan være påkrevd.
- Avhengig av spesifikasjonene til Android-telefonen er det ikke sikkert Google-appen kan aktiveres fra høyttaleren.

### 2 Koble høyttaleren til Android-telefonen via en BLUETOOTH-forbindelse.

### 3 Mens høyttaleren er tilkoblet Android-telefonen via en BLUETOOTH-forbindelse, og Android-telefonen er i standby eller spiller av musikk, trykker du og holder inne (spill av)/ (ring)-knappen i ca. 3 sekunder.

Google-appen aktiveres, og du hører startlyden.

### 4 Bruk høyttalerens mikrofon til å kommunisere med Google-appen.

Du finner mer informasjon om Google-appen, som for eksempel hvilke apper som fungerer med Google-appen, i brukerveiledningen som fulgte med Android-telefonen.

Hvis det etter at du har aktivert Google-appen, går en viss tid uten at du kommuniserer med den, vil du høre et pip, og Google-appen deaktiveres.

#### Merknad

- Google-appen kan ikke aktiveres når du sier "OK Google" gjennom høyttalerens mikrofon, selv når Android-telefonens [OK Google]-innstilling er på.

Trådløs høyttaler  
SRS-XB12

## Bruke stemmefunksjonen (Siri)

Ved hjelp av Siri-funksjonen til iPhone/iPod touch kan du betjene iPhone/iPod touch med stemmen. Slik bruker du Siri.

### 1 Slå på Siri.

På iPhone/iPod touch velger du [Settings] – [Siri] for å slå på Siri.

Denne fremgangsmåten er et eksempel. Du finner mer informasjon i brukerveiledningen som fulgte med iPhone/iPod touch.

Hvis du vil ha mer informasjon om Siri, kan du se i bruksanvisningen eller på støttesiden for iPhone/iPod touch.

### 2 Koble høyttaleren til iPhone/iPod touch via en BLUETOOTH-forbindelse

### 3 Mens høyttaleren er tilkoblet iPhone/iPod touch via en BLUETOOTH-tilkobling, og iPhone/iPod touch er i standby eller spiller av musikk, trykker du og holder inne (spill av)/ (ring)-knappen i ca. 3 sekunder.

Siri aktiveres, og du hører startlyden.

### 4 Bruk høyttalerens mikrofon til å kommunisere med Siri.

Du finner mer informasjon om Siri, som for eksempel hvilke apper som fungerer med Siri, i brukerveiledningen som fulgte med iPhone / iPod touch.

#### **Merknad**

- Siri kan ikke aktiveres når du sier "Hey Siri" gjennom høyttalerens mikrofon, selv når [Allow "Hey Siri"]-innstillingen på iPhone/iPod touch er på.



Trådløs høyttaler  
SRS-XB12

## Om indikatorene

### CHG (lading)-indikator (oransje)

Slår seg av	Høyttaleren er ferdig oppladet.
Lyser	Høyttaleren blir ladet.
Blinker raskt (3 ganger i sekundet)	En abnormitet er oppdaget fra det innebygde batteriet. Stopp ladingen umiddelbart.
Blinker langsomt	Det innebygde batteriet har lite strøm og må lades.
Blinker 3 ganger og slår seg av	Hvis CHG (lading)-indikatoren blinker 3 ganger og slår seg av når du slår på høyttaleren, er det innebygde batteriet tomt og må lades.

#### Merknad

- En høyttaler som er i bruk, kan lades hvis den er koblet til en stikkontakt via en USB-vekselstrømadapter (alminnelig tilgjengelig) eller til en påslått datamaskin. I dette tilfellet kan det, avhengig av bruken, ta lengre tid å lade det innebygde batteriet. Derfor anbefales det at høyttaleren slås av under lading.
- Når du bruker høyttaleren på høyt volum i lengre tid, kan det innebygde batteriet tappes for strøm selv om høyttaleren er koblet til en stikkontakt via en USB-vekselstrømadapter (alminnelig tilgjengelig) eller til en påslått datamaskin. Dette vil føre til at lyden blir lav. Dette er ikke en funksjonsfeil. Slå av høyttaleren, og lad opp det innebygde batteriet tilstrekkelig.
- Av sikkerhetsmessige årsaker vil ladingen stoppe i ekstremt kalde eller varme omgivelser. Hvis ladingen tar lang tid, vil ladingen av høyttaleren stanse. For å løse disse problemene kobler du mikro-USB-kabelen fra høyttaleren og kobler den til igjen når driftstemperaturen er mellom 5 °C og 35 °C.

### Strøm-/ (BLUETOOTH)-indikator (blå)

Lyser	Høyttaleren er tilkoblet en BLUETOOTH-enhet.
Blinker raskt (3 ganger i sekundet)	Høyttaleren går inn i paremodus.
Blinker langsomt	Høyttaleren venter på en BLUETOOTH-enhet å koble seg til.
Blinker én gang	Hver gang du trykker på +/- (volum)-knappen, blinker indikatoren én gang.
Blinker 3 ganger	Når du bruker +/- (volum)-knappen, og volumet er på laveste eller høyeste nivå, vil indikatoren blinke 3 ganger.

### L (venstre)- / R (høyre)-indikatorer (hvite)

Blinker	Høyttaleren går inn i Ekstra høyttaler-funksjonen. L (venstre)-/R (høyre)-indikatorerne blinker hvis tilkobling med Ekstra høyttaler-funksjonen mislykkes.
Lyser	Ekstra høyttaler-funksjonen brukes med høyttaleren.

---

---

## Beslektet emne

- [Deler og kontroller](#)
- [Pare og koble til BLUETOOTH®-enheter](#)
- [Lytt til musikk trådløst med 2 høyttalere \(Ekstra høyttaler-funksjon\)](#)

4-748-101-21(1) Copyright 2019 Sony Corporation

## Forholdsregler

---

### Om sikkerhet

- Du finner mer informasjon i Referanseveiledning (brukerveiledningen) som fulgte med høyttaleren.
- Viktig informasjon, slik som modellnavnet, finner du på undersiden av enheten.

### Retningslinjer for plassering

- Ikke plasser enheten slik at den står i en helling.
- Ikke forlat enheten på et sted hvor den blir utsatt for høye temperaturer, slik som i direkte sollys, nær en varmekilde eller under lamper og andre lyskilder.
- Ikke bruk eller forlat enheten i en bil.
- Ikke la det ligge noen gjenstander som er sårbare for magnetisme (bankkort, kredittkort med magnetstripe, osv.) nær enheten.

### Om rengjøring

- Ikke bruk vaskemiddel eller løsemidler som alkohol, bensin eller tynner til å rengjøre skapet.

### Ved drift

- Ikke sett inn små gjenstander eller lignende i kontaktene (USB/AUDIO IN) eller i enhetens ventilasjonshull. Høyttaleren kan kortslutte eller få en funksjonsfeil.

### Annet

- Du må ha 2 høyttalere for å bruke Ekstra høyttaler-funksjonen. Bare SBC-kodeken er støttet når du bruker Ekstra høyttaler-funksjonen.
- Hvis du har spørsmål eller problemer som gjelder denne høyttaleren og som du ikke finner svar på i denne Hjelpeveiledning, bør du konsultere din nærmeste Sony-forhandler.

Trådløs høyttaler  
SRS-XB12

## Merknader om lading

### Det innebygde litium-ionbatteriets levetid

- Selv om du ikke har tenkt å bruke høyttaleren på en god stund, bør du lade opp det innebygde batteriet tilstrekkelig hver 6. måned for å ivareta batteriets ytelse.
- Hvis høyttaleren ikke brukes over lengre tid, kan det ta lengre tid å lade det innebygde batteriet.
- Det oppladbare, innebygde batteriet har en levetid. Etter hvert som tiden går og batteriet er blitt brukt lenge, vil kapasiteten til det oppladbare, innebygde batteriet langsomt reduseres. Hvis det innebygde batteriets levetid virker veldig kort, selv etter at det er ladet helt opp, må du kontakte din nærmeste Sony-forhandler.
- Det oppladbare, innebygde batteriets levetid varierer avhengig av bruk, omgivelser og lagring.

### Advarsel

Når høyttaleren oppdager et problem på grunn av følgende årsaker mens du lader det innebygde batteriet, blinker CHG (lading)-indikatoren (oransje) raskt.

- Den omgivende temperaturen er utenfor området 5 °C – 35 °C.
- Det er et problem med det innebygde batteriet.
- Når lading av det innebygde batteriet fortsetter lenge.

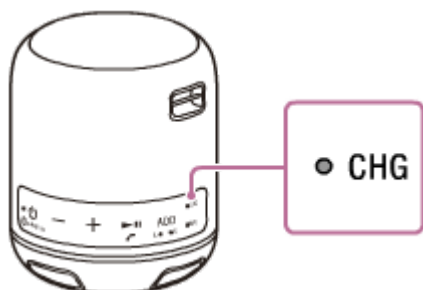

Når det er oppdaget en abnormitet med det innebygde batteriet, må du stoppe ladingen umiddelbart, vente en stund, og deretter lade det innebygde batteriet. Hvis problemet vedvarer, kontakt din nærmeste Sony-forhandler.

### Merknad

- Ladetiden varierer avhengig av forholdene det innebygde batteriet brukes i.
- Lad høyttaleren i en driftstemperatur som er mellom 5 °C og 35 °C.
- Høyttaleren blir varm under lading. Dette er ikke en funksjonsfeil.
- Unngå at høyttaleren utsettes for plutselige temperaturendringer, direkte sollys, damp, sand, støv eller mekanisk støt. Du må heller aldri forlate høyttaleren i en bil som er parkert i solen.
- En høyttaler som er i bruk, kan lades hvis den er koblet til en stikkontakt via en USB-vekselstrømadapter (alminnelig tilgjengelig) eller til en påslått datamaskin. I dette tilfellet kan det, avhengig av bruken, ta lengre tid å lade det innebygde batteriet. Derfor anbefales det at høyttaleren slås av under lading.
- Av sikkerhetsmessige årsaker vil ladingen stoppe i ekstremt kalde eller varme omgivelser. Hvis ladingen tar lang tid, vil ladingen av høyttaleren stanse. For å løse disse problemene kobler du mikro-USB-kabelen fra høyttaleren og kobler den til igjen når driftstemperaturen er mellom 5 °C og 35 °C.

- Ved høy temperatur kan ladingen stoppe eller volumet kan reduseres for å beskytte batteriet.
- Selv om du ikke har tenkt å bruke enheten på en god stund, bør du lade opp batteriet til full kapasitet hver 6. måned for å ivareta batteriets ytelse.
- Lading fra en USB-hub er bare garantert når du bruker en selvdrevet USB-hub som bærer en autorisert logo.
- Ikke koble høyttaleren til en datamaskin i en lang periode hvis datamaskinen ikke er tilkoblet en strømforsyning. Det kan medføre at datamaskinen går tom for batteri.

4-748-101-21(1) Copyright 2019 Sony Corporation

Trådløs høyttaler  
SRS-XB12

## Merknader om egenskaper for vanntetthet og støvbestandighet

### Vanntett og støvtett ytelse

Når hetten er sikkert festet, har enheten en vannbeskyttelse på IPX7<sup>\*1</sup> som spesifisert i "Beskyttelse ved nedsenkning i vann" ifølge IEC60529 "Beskyttelsesgrad mot inntrengning (IP-kode)"<sup>\*3</sup>, og en støvbeskyttelse på IP6X<sup>\*2</sup> som spesifisert i "Beskyttelsesgrad mot faste fremmedelementer"<sup>\*3</sup>.

### Væsker som vanntetthetsspesifikasjonene gjelder for

Gjelder	ferskvann, vann fra springen, bassengvann
Gjelder ikke	andre væsker enn det ovennevnte (såpevann, vann med vaskemiddel eller bademidler, sjampo, varmtvann, sjøvann, etc.)

\*1 IPX7-samsvar: Tester viser at høyttaleren opprettholder driften når den forsiktig senkes i vann til en dybde på 1 m og blir stående der i 30 minutter.

\*2 IP6X-samsvar: Tester viser at høyttaleren fortsetter å blokkere støv etter 8 timer i en testeanordning som inneholder støvpartikler som er inntil 75 µm i diameter.

\*3 Det medfølgende tilbehøret og kontaktene til denne enheten (USB/AUDIO IN) er verken vanntette eller støvsikre.

Den vanntette og støvbestandige ytelsen til enheten er basert på våre målinger under de beskrevne forholdene. Vær oppmerksom på at feil som skyldes vann- eller støvinntrænging etter feilaktig bruk, ikke dekkes av denne garantien.

### For å unngå forringelse av den vanntette og støvtette ytelsen

Kontroller det følgende og bruk enheten riktig.

- Pass på at du ikke mister enheten eller utsetter den for mekaniske støt. Deformering og skade kan gjøre at vann- og støvtettheten svekkes.
- Denne enheten er ikke designet til å motstå vanntrykk. Bruk av enheten på et sted hvor høyt vanntrykk påføres, som i dusjen, kan føre til feil.
- Ikke hell vann med høy temperatur eller blås varm luft fra en hårtørker eller annet apparat direkte på enheten. Bruk heller aldri enheten på steder med høy temperatur, for eksempel i badstue eller ved en ovn.
- Håndter hetten forsiktig. Hetten spiller en svært viktig rolle for å opprettholde den vann- og støvtette ytelsen. Når du bruker enheten, må du kontrollere at hetten er helt lukket. Sørg for å lukke hetten med ▲-merket opp slik at fremmedlegemer ikke kommer inn. Hvis hetten ikke er lukket helt, kan den vann- og støvtette ytelsen forringes, og det kan føre til feil i enheten som følge av at vann eller støvpartikler kommer inn i enheten.

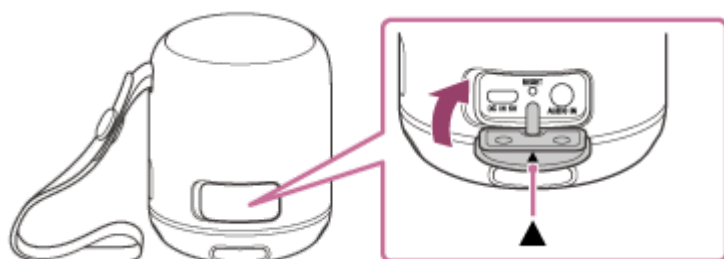



Trådløs høyttaler  
SRS-XB12

## Slik tar du vare på høyttaleren

Du kan bruke enheten mer komfortabelt og i en lengre periode ved å følge vedlikeholdsprosedyren under.

- Hvis overflaten til høyttaleren blir skitten i følgende tilfeller, vasker du straks høyttaleren med rent vann (f.eks., vann fra springen) for å fjerne smusset. Dersom smuss blir værende på overflaten, kan enheten få en feilfunksjon. For eksempel:
  - Når sand, e.l. sitter fast på høyttaleren etter at den er brukt ved bassenget osv.
  - Når høyttaleren er smusset med fremmedstoffer (solkrem, sololje, osv.)
- Dersom høyttaleren blir våt, må du først fjerne vannet fra høyttaleren og deretter tørke fuktighet av høyttaleren med en myk og tørr klut.
- Spesielt i kalde regioner kan enheten fryse og slutte å fungere dersom fuktighet blir værende på høyttalerens overflate. Husk å tørke av fuktighet når høyttaleren har vært i bruk.
- Lydkvaliteten kan endre seg hvis det kommer vann inn i høyttaleren. Dette er ikke en funksjonsfeil. Sett høyttaleren på en myk og tørr klut med høyttalerdelen ned slik at vannet som har samlet seg i høyttaleren renner ut. Deretter lar du høyttaleren ligge og tørke i romtemperatur til det ikke er fuktighet igjen.

### Merknad

- Hvis høyttalerens overflate blir skitten, må du ikke bruke vaskemiddel, tynner, benzen, alkohol osv. for å rengjøre høyttaleren.



Trådløs høyttaler  
SRS-XB12

## Om trådløs BLUETOOTH-teknologi

Den trådløse BLUETOOTH-teknologien har en rekkevidde på ca. 10 m.

### Maksimal rekkevidde

Den maksimale rekkevidden kan bli kortere ved følgende forhold.

- Det er et hinder, for eksempel en person, metall eller en vegg, mellom høyttaleren og BLUETOOTH-enheten.
- En trådløs LAN-enhet er i bruk i nærheten av høyttaleren.
- En mikrobølgeovn er i bruk i nærheten av høyttaleren.
- En enhet som genererer elektromagnetisk stråling, er i bruk i nærheten av høyttaleren.

### Interferens fra andre enheter

Siden BLUETOOTH-enheter og trådløs LAN (IEEE802.11b/g) bruker samme frekvens, kan det oppstå mikrobølgeinterferens som resulterer i langsommere kommunikasjonstid, støy eller en ugyldig tilkobling hvis høyttaleren brukes i nærheten av en trådløs LAN-enhet. Hvis dette skjer, gjør du følgende.

- Bruk høyttaleren minst 10 m unna den trådløse LAN-enheten.
- Hvis høyttaleren brukes innen 10 m unna den trådløse LAN-enheten, slår du av den trådløse LAN-enheten.

### Interferens med andre enheter

Mikrobølger fra en BLUETOOTH-enhet kan påvirke driften av elektronisk medisinsk utstyr. Slå av høyttaleren og andre BLUETOOTH-enheter på følgende steder, siden det er fare for ulykker.

- Der hvor brannfarlig gass er til stede, på et sykehus, tog, fly eller bensinstasjon.
- I nærheten av dører eller en brannalarm.

### Merknad

- For å bruke BLUETOOTH-funksjonen må BLUETOOTH-enheten som skal kobles til, ha samme profil som høyttaleren. Vær også klar over at selv om den samme profilen eksisterer, kan det være at enheter har ulike funksjoner avhengig av spesifikasjonene.
- På grunn av den trådløse BLUETOOTH-teknologiens karakteristikk vil lyden som spilles av på høyttaleren, være bitte litt forsinket i forhold til lyden på BLUETOOTH-enheten mens du snakker på telefonen eller lytter til musikk.
- Høyttaleren støtter sikkerhetsegenskaper som er i samsvar med BLUETOOTH-standarden for å gi deg en sikker tilkobling når trådløs BLUETOOTH-teknologi er i bruk, men avhengig av innstillingen er det ikke sikkert dette er nok. Vær forsiktig når du kommuniserer med trådløs BLUETOOTH-teknologi.
- Vi påtar oss ikke noe ansvar for informasjonslekkasjer under kommunikasjon med BLUETOOTH.
- Det kreves en enhet med BLUETOOTH-funksjon for samsvar med BLUETOOTH-standarden som er spesifisert av Bluetooth SIG, Inc., og for at denne skal autentiseres. Selv om den tilkoblede enheten er i samsvar med ovennevnte BLUETOOTH-standard, kan det være at noen enheter kobles til eller fungerer riktig, avhengig av enhetens funksjoner eller spesifikasjoner.
- Det kan oppstå lydavbrudd eller støy avhengig av kommunikasjonsmiljøet, bruksmiljøet eller BLUETOOTH-enheten som er koblet til høyttaleren.
- En enhet med en innebygd radio eller mottaker kan ikke kobles til høyttaleren via BLUETOOTH, siden det kan oppstå støy i sendingene.
- Plasser høyttaleren lenger unna en tv, radio, mottaker osv., siden det kan oppstå støy i sendingene.



Trådløs høyttaler  
SRS-XB12

## Varemerker

---

- Android, Google Play og andre relaterte merker og logoer er varemerker tilhørende Google LLC.
- BLUETOOTH®-ordmerket og -logoene er registrerte varemerker eid av Bluetooth SIG, Inc., og enhver bruk av slike merker av Sony Corporation er under lisens.
- iPhone, iPod touch, macOS og Siri er varemerker tilhørende Apple Inc., registrert i USA og andre land.
- Microsoft og Windows er registrerte varemerker eller varemerker for Microsoft Corporation i USA og/eller andre land.
- WALKMAN og WALKMAN-logoen er registrerte varemerker for Sony Corporation.
- Wi-Fi® er et registrert varemerke tilhørende Wi-Fi Alliance.
- Andre varemerker og merkenavn eies av de respektive eierne.
- ™- og ®-merker er utelatt i dokumentene.

Trådløs høyttaler  
SRS-XB12

## Merknader om programvare

---

### Om lisensen

Denne høyttaleren har programvare som Sony bruker under en lisensavtale med eieren av kopibeskyttelsen. Vi er forpliktet til å annonsere innholdet i avtalen til kunder etter krav fra eieren av programvarens kopibeskyttelse.

Les innholdet i lisensen beskrevet i URL-adressen under.

<http://rd1.sony.net/help/speaker/sl/19/>

## Hva kan jeg gjøre for å løse et problem?

---

Hvis høyttaleren ikke fungerer som forventet, kan du prøve det følgende for å løse problemet.

- Finn symptomer på problemet i Hjelpeveiledning, og prøv et av tiltakene i listen.
- Lad opp høyttaleren.  
Noen problemer kan løses ved å lade opp det innebygde batteriet.
- Trykk på høyttalerens RESET-knapp.  
Se [Bruke RESET-knappen](#) hvis du vil ha mer informasjon.
- Initialiser høyttaleren.  
Denne operasjonen gjenoppretter alle innstillinger, slik som volum osv., til fabrikkinnstillingene og sletter all pareinformasjon.  
Se [Initialisere høyttaleren](#) hvis du vil ha mer informasjon.
- Se etter informasjon om problemet på kundestøttens nettside.
- Gå til følgende nettsider for å få hjelp og informasjon om høyttaleren din:
  - For kunder i Nord- og Sør-Amerika:  
<https://www.sony.com/am/support>
  - For kunder i Europa:  
<https://www.sony.eu/support>
  - For kunder i Kina:  
<https://service.sony.com.cn>
  - For kunder i andre land/regioner:  
<https://www.sony-asia.com/support>

Hvis ikke noe av dette fungerer, tar du kontakt med nærmeste Sony-forhandler.

---

### Beslektet emne

- [Bruke RESET-knappen](#)
- [Initialisere høyttaleren](#)

Trådløs høyttaler  
SRS-XB12

## Høyttaleren vil ikke lade

---

- Når du bruker en USB-vekselstrømadapter (alminnelig tilgjengelig), må du påse at mikro-USB-kabelen er godt koblet til høyttaleren og USB-vekselstrømadapteren. Dessuten må du påse at USB-vekselstrømadapteren er godt koblet til en stikkontakt.
  - Høyttaleren støtter en USB-vekselstrømadapter (alminnelig tilgjengelig) med en utgangseffekt på 500 mA eller mer. Men det anbefales å bruke en medfølgende mikro-USB-kabel eller en mikro-USB-kabel som er i samsvar med USB-standarden. Det er ikke sikkert lading fra en annen enhet vil fungere.
  - Du kan også lade det innebygde batteriet ved å koble det til en påslått datamaskin via mikro-USB-kabelen. Det er imidlertid ingen garanti for at det fungerer med alle datamaskiner. Drift med en hjemmebygd datamaskin er ikke dekket av garantien.
- 

### Beslektet emne

- [Lade opp høyttaleren](#)
- [Om indikatorene](#)

Trådløs høyttaler  
SRS-XB12

## Kan ikke slå på høyttaleren, eller høyttaleren slår seg plutselig av

---

- Det innebygde batteriet kan være tomt eller ha lite strøm. Lad opp høyttaleren ved å koble den til en stikkontakt via en USB-vekselstrømadapter (alminnelig tilgjengelig) eller til en påslått datamaskin.
  - Funksjonen for automatisk avslåing kan være aktivert. Under visse omstendigheter, slik som ved lav lyd, vil strømmen automatisk slå seg av etter ca. 15 minutter. Skru opp volumet til den tilkoblede enheten.
- 

### Beslektet emne

- [Lade opp høyttaleren](#)
- [Funksjon for automatisk avslåing](#)

## Ingen lyd/forvrengt lyd/summing eller støy fra høyttaleren/ingen stemme under samtaler

---

- Kontroller at både høyttaleren og de tilkoblede enhetene er slått på.
- Skru opp høyttalerens og den tilkoblede enhetens volum.
- Påse at den tilkoblede enheten spiller av.
- Påse at lyd-kabelen er frakoblet AUDIO IN-kontakten under avspilling i BLUETOOTH-modus.
- Påse at lyd-kabelen er koblet til AUDIO IN-kontakten på riktig vis under avspilling i AUDIO IN-modus.
- Hvis høyttaleren er koblet til en datamaskin via en BLUETOOTH-tilkobling, må du påse at datamaskinens lydutgangsinstilling er angitt til en BLUETOOTH-enhet.
- Kontroller at høyttaleren har opprettet en BLUETOOTH-tilkobling med BLUETOOTH-enheten.
- Par høyttaleren og BLUETOOTH-enheten på nytt.
- Hvis den tilkoblede enheten har en equalizer-funksjon, må denne slås av.
- Hold høyttaleren unna mikrobølgeovner, Wi-Fi® osv.
- Flytt høyttaleren og BLUETOOTH-enheten nærmere hverandre. Fjern eventuelle hindringer mellom høyttaleren og BLUETOOTH-enheten.
- Når høyttaleren er tilkoblet en enhet med en innebygd radio eller tuner via en BLUETOOTH-tilkobling, kan det oppstå støy i sendingene.
- Plasser høyttaleren lenger unna en tv, radio, mottaker osv., siden det kan oppstå støy i sendingene.
- Hvis en annen BLUETOOTH-enhet, slik som en BLUETOOTH-mus eller et BLUETOOTH-tastatur, er koblet til BLUETOOTH-enheten når du bruker Ekstra høyttaler-funksjonen, må du avslutte tilkoblingen mellom dem.
- Når du skal lytte til musikk, velger du en A2DP BLUETOOTH-tilkobling fra BLUETOOTH-enheten.
- Når du skal motta/foreta et anrop, velger du en HFP- eller HSP BLUETOOTH-tilkobling fra BLUETOOTH-enheten.
- Når du skal motta/foreta et anrop, kontrollerer du at utgang fra BLUETOOTH-enheten er angitt for høyttaleren.

---

### Beslektet emne

- [Pare og koble til BLUETOOTH®-enheter](#)
- [Lytte til musikk fra en enhet via en BLUETOOTH-tilkobling](#)
- [Velge lyd-kvaliteten ved strømming via BLUETOOTH \(kodek\)](#)
- [Om indikatorene](#)
- [Motta et anrop](#)
- [Foreta et anrop](#)



Trådløs høyttaler  
SRS-XB12





## Lyden blir lav under bruk

---

- Lyden kan bli lav i følgende tilfeller. Dette er ikke en funksjonsfeil.
  - Når høyttaleren drives utelukkende av det innebygde batteriet, og dette har lite strøm slik at CHG (lading)-indikatoren blinker langsomt.
  - Når det innebygde batteriet har lite strøm fordi høyttaleren har vært i bruk på høyt volum i lengre tid, selv om høyttaleren er koblet til en stikkontakt via en USB-vekselstrømadapter (alminnelig tilgjengelig) eller til en påslått datamaskin.
  
- Hvis lyden blir lav under bruk, følger du fremgangsmåten under.
  1. Slå av høyttaleren.
  2. Lad opp det innebygde batteriet tilstrekkelig.

## Kan ikke pare høyttaleren med en BLUETOOTH-enhet

---

- Plasser høyttaleren og BLUETOOTH-enheten mindre enn 1 m fra hverandre.
- For å bruke Ekstra høyttaler-funksjonen parer du med høyttaleren med en strøm/  (BLUETOOTH)-indikator som blinker blått.
- Dersom strøm-/  (BLUETOOTH)-indikatoren ikke blinker raskt i blått, trykker og holder du inne  (strøm)/  PAIRING-knappen til du hører flere pip, og strøm-/  (BLUETOOTH)-indikatoren begynner å blinke raskt i blått.
- Så snart høyttaleren er initialisert, er det ikke sikkert en iPhone/iPod touch kan koble til høyttaleren. Hvis det skjer, sletter du pareinformasjonen på iPhone/iPod touch, så utfører du paringen på nytt.
- Kontroller at BLUETOOTH-funksjonen er slått på, og at BLUETOOTH-funksjonen er aktivert på enheten.
- Hvis høyttaleren ikke vises på BLUETOOTH-enheten, slår du av BLUETOOTH-funksjonen, så slår du på BLUETOOTH-funksjonen igjen. Dette kan fikse problemet.

---

### Beslektet emne

- [Pare og koble til BLUETOOTH®-enheter](#)
- [Om indikatorene](#)

Trådløs høyttaler  
SRS-XB12

## Kan ikke koble en BLUETOOTH-enhet til høyttaleren i Ekstra høyttaler-funksjon

---

- Når du har koblet til 2 SRS-XB12-høyttalere, utfører du pareprosedyren mellom en BLUETOOTH-enhet og høyttaleren der strøm-/  (BLUETOOTH)-indikatoren blinker blått.
- 

### Beslektet emne

- [Lytte til musikk trådløst med 2 høyttalere \(Ekstra høyttaler-funksjon\)](#)

Trådløs høyttaler  
SRS-XB12

## Bruke RESET-knappen

Hvis høyttaleren ikke kan betjenes selv om den er slått på, åpner du hetten på baksiden og trykker på RESET-knappen med en nål eller en annen spiss gjenstand. Høyttaleren vil da tilbakestilles og slår seg av og på automatisk.

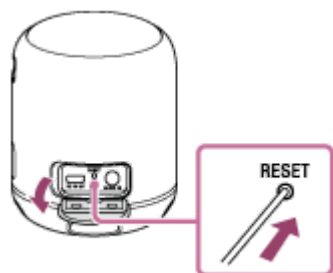

Hvis høyttaleren ikke kan betjenes etter at den er tilbakestilt, må du kontakte din nærmeste Sony-forhandler.



### Merknad

- Høyttaleren kan ikke tilbakestilles mens strømmen er av.
- Pareinformasjonen vil ikke slettes når du trykker på RESET-knappen. Dette er forskjellig fra initialisering av høyttaleren.
- Når du har tilbakestilt høyttaleren, kan volum- og funksjonsinnstillingene være annerledes.
- Når du har tilbakestilt høyttaleren, må du lukke hetten godt med ▲-merket opp.

Trådløs høyttaler  
SRS-XB12

## Initialisere høyttaleren

Hvis høyttaleren fortsatt ikke fungerer, selv etter tilbakestilling, gjenoppretter du høyttaleren til fabrikkinnstillingene ved å initialisere den.

Med høyttaleren påslått trykker og holder du inne – (volum)-knappen og  (strøm)/  PAIRING-knappen samtidig i mer enn 5 sekunder til høyttaleren slår seg av.

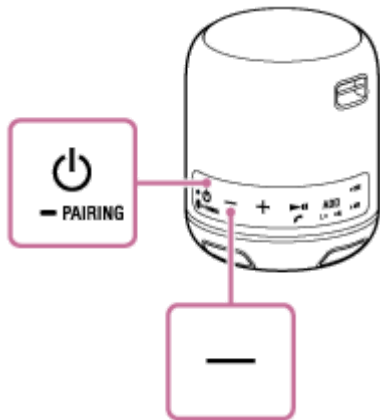

Høyttaleren blir initialisert. Innstillinger slik som volum osv. tilbakestilles til fabrikkinnstillingene, og all pareinformasjon slettes.

### Merknad

- Høyttaleren kan ikke initialiseres mens strømmen er av.

### Beslektet emne

- [Bruke RESET-knappen](#)