

Trådlös högtalare
SRS-XB12



I det följande beskrivs hur man använder denna högtalare. Välj ett ämne från navigeringsfönstret.

Komma igång

[Delar och kontroller](#)

Medföljande delar

- └ [Använda remmen](#)

Strömkälla/laddning

- └ [Ladda högtalaren](#)
- └ [Slå på strömmen](#)
- └ [Stänga av strömmen](#)
- └ [Funktion för automatisk avstängning](#)

Göra anslutningar

BLUETOOTH

- └ [Koppling och anslutning med BLUETOOTH®-enheter](#)

[Ansluta med en dator via en BLUETOOTH-anlutning_\(Windows\)](#)

[Ansluta med en dator via en BLUETOOTH-anlutning_\(Mac\)](#)

Lyssna på musik

BLUETOOTH-enhet

[Lyssna på musik från en enhet via BLUETOOTH-anlutning](#)

[Välja uppspelningskvalitet för BLUETOOTH-ljudströmning_\(Codec\)](#)

[Avsluta BLUETOOTH-anlutningen_\(efter användning\)](#)

Funktion för tillägg av högtalare

[Lyssna på musik trådlöst med 2 högtalare_\(funktion för tillägg av högtalare\)](#)

[Växla mellan dubbelt läge och stereoläge_\(funktion för tillägg av högtalare\)](#)

[Avsluta funktionen för tillägg av högtalare](#)

[Lyssna till musik från en bärbar ljudenhet, etc.](#)

Telefonsamtal

[Ta emot ett samtal](#)

[Ringa ett samtal](#)

Använda rösthjälpsfunktionen

[Använda rösthjälpsfunktionen_\(Google-appen\)](#)

[Använda rösthjälpsfunktionen_\(Siri\)](#)

Information

[Om indikatorerna](#)

Anmärkningar om användning

[Försiktighetsanvisningar](#)

[Anmärkningar om laddning](#)

[Anmärkning gällande vattentäta och dammtät funktion](#)

[Hur man tar hand om högtalaren](#)

[Om trådlös BLUETOOTH-teknik](#)

[Varumärken](#)

[Anmärkningar om programvaran](#)

Felsökning

Vad kan jag göra för att lösa ett problem?

Strömförsörjning

- [Det går inte att ladda högtalaren](#)
 - [Det går inte att slå på högtalaren eller högtalaren stängs plötsligt av](#)
-

Ljud

- [Inget ljud/Förvrängt ljud/Brummande ljud eller brus matas ut från högtalaren/Ingen röst hörs från de som ringer](#)
 - [Ljudet blir lågt under användning](#)
-

BLUETOOTH

- [Det går inte att koppla högtalaren med en BLUETOOTH-enhet](#)
 - [Det går inte att ansluta en BLUETOOTH-enhet med högtalaren i funktionen för tillägg av högtalare](#)
-

Återställning

- [Använda RESET-knappen](#)
 - [Initiera högtalaren](#)
-

Delar och kontroller

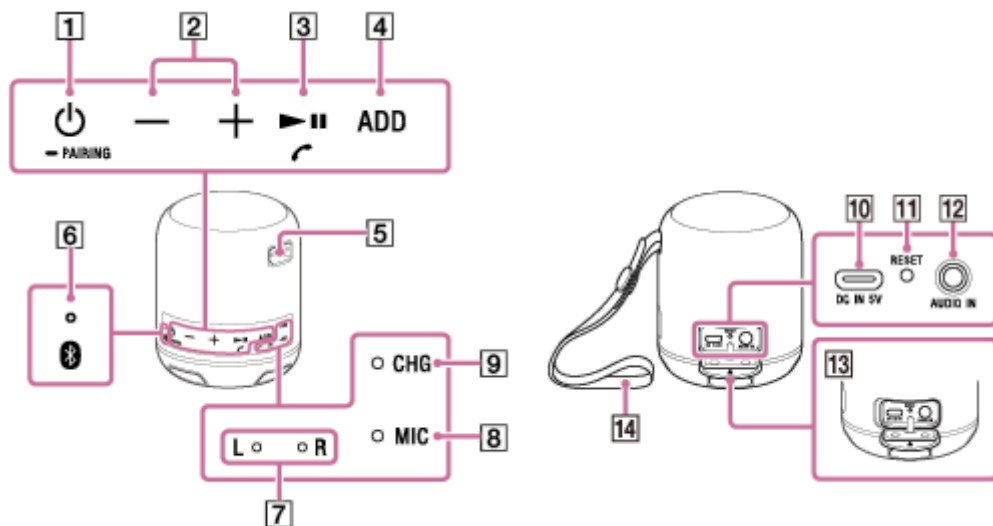

1. Knappen (ström)/ PAIRING
2. Knapparna (volym)
3. Knappen (uppspelning)/ (samtal)
4. ADD-knapp
5. Remhåll
6. Ström/ (BLUETOOTH)-indikator (blå)
7. L (vänster)/R (höger)-indikatorer (vit)
8. MIC (mikrofon)
9. CHG (laddning)-indikator (orange)
10. DC IN 5V-jack*
11. RESET-knapp
12. AUDIO IN-jack
13. Lock
14. Rem

* Anslut en USB-nätadapter till detta jack för att ladda högtalaren.

Relaterade avsnitt

- [Om indikatorerna](#)

Trådlös högtalare
SRS-XB12

Använda remmen

Du kan låta högtalaren hänga från väskan eller ryggsäcken genom att använda remmen fästad högtalaren.

Använda enheten med remmen

1. Avlägsna den längre delen av bältet från fästknappen.

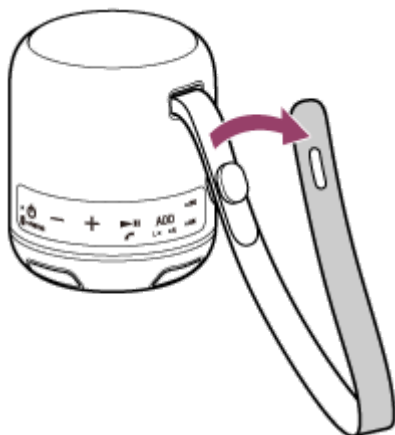

2. Dra bältet genom handtaget på väskan eller liknande föremål.

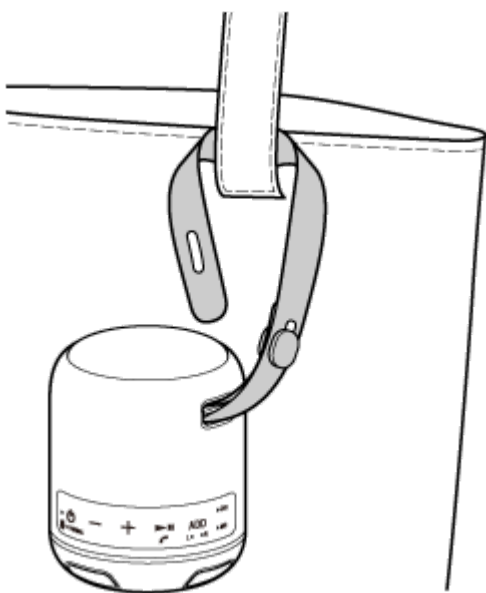

3. Sätt tillbaka bältet på fästknappen.

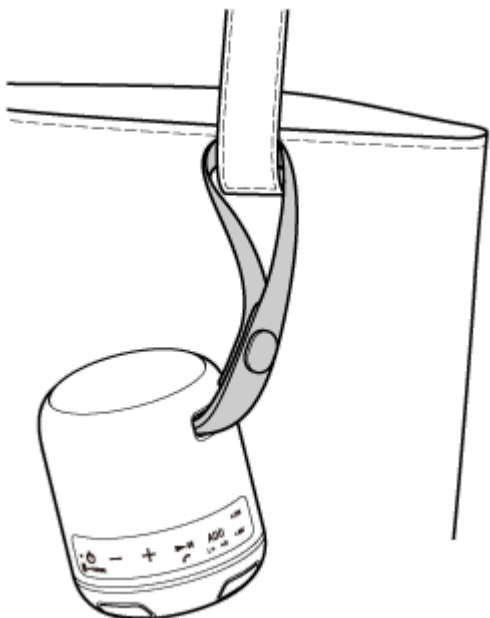

Sätta på remmen

Om du har tagit av remmen från högtalaren kan du sätta tillbaka den genom att följa nedanstående procedur.

1. Dra den kortare delen av bältet genom högtalarens remhål (①), och fäst den kortare delen av bältet med fästknappen (②).

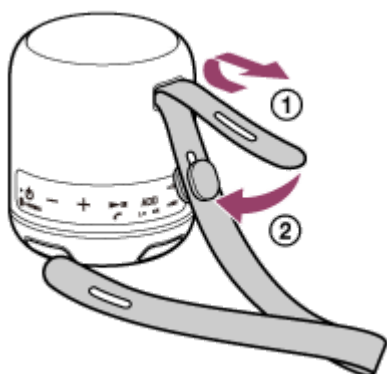

2. Fäst den motsatta änden av den längre delen av bältet med fästknappen.

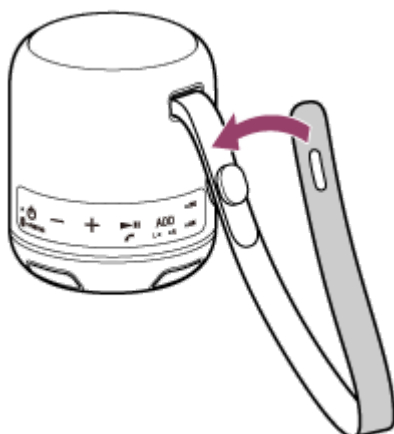

OBS!

- Använd inte någonting annat än den medföljande remmen.
- Om du har satt tillbaka bältet, kontrollera att bältet och knappen sitter fast ordentligt.
- Dra inte för hårt i remmen som sitter på högtalaren och svinga inte runt med högtalaren.
- Använd inte remmen med någon annan enhet än högtalaren.

Trådlös högtalare
SRS-XB12

Ladda högtalaren

Högtalaren kan drivas genom att ansluta den till ett nätuttag via USB-nätadaptern (finns i handeln) eller genom att använda det inbyggda batteriet.

När högtalaren används för första gången, se till att ladda det inbyggda batteriet i minst 1 timme innan strömmen slås på. Du kan driva högtalaren via det inbyggda batteriet genom att ladda högtalaren före användning.

1 Anslut högtalaren till ett nätuttag eller till en dator som är igång för att ladda den.

- Vid laddning från ett nätuttag

Anslut mikro-USB-kabeln (medföljer) till DC IN 5V-jacket på högtalaren, och anslut sedan den andra änden till en USB-nätadapter (finns i handeln). Sätt sedan i USB-nätadaptern i ett nätuttag.

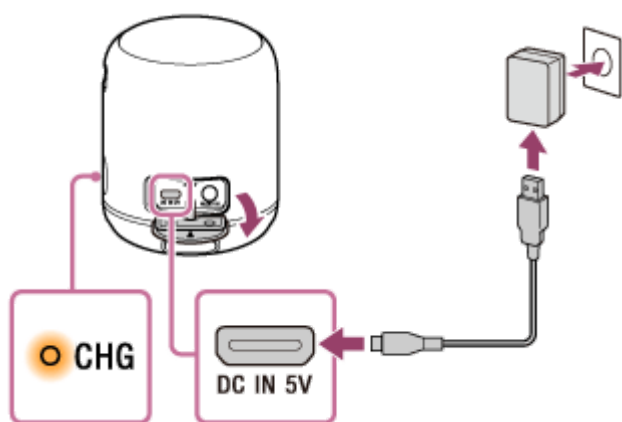

- Vid laddning från en dator som är igång

Anslut mikro-USB-kabeln (medföljer) till högtalaren, anslut sedan den andra änden till en dator som är igång.

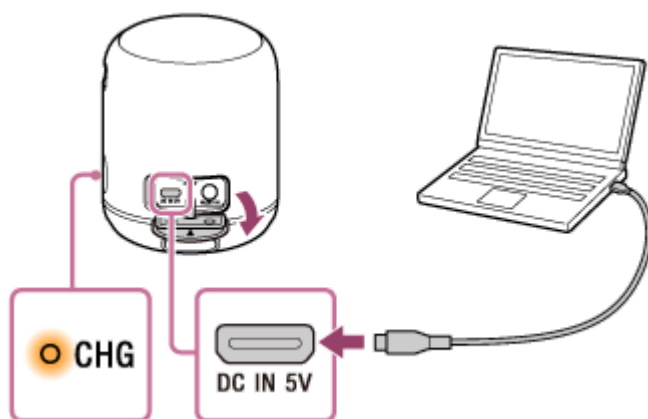

När laddningen är klar, kontrollera att sidan med ▲ märket är vänt uppåt, och stäng sedan locket ordentligt. Locket är väldigt viktigt när det gäller enhetens vattensäkerhet och dammtätthet.

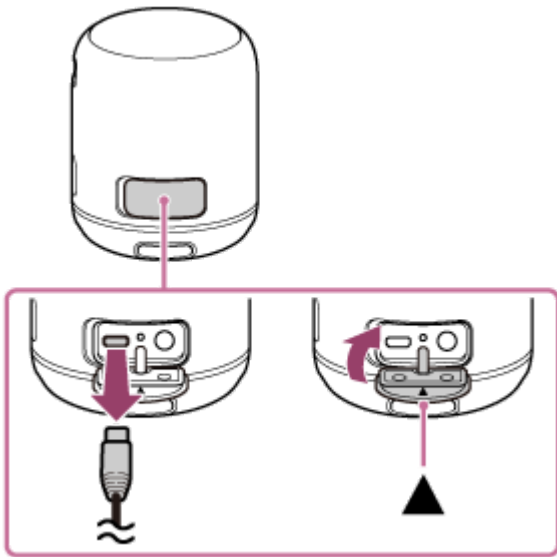

CHG (laddning)-indikatorn lyser i orange under laddning. Laddningen är klar efter cirka 4 timmar och 30 minuter* och indikatorn släcks.

Högtalaren har stöd för en USB-nätadapter (finns i handeln) med en utgångsström på 500 mA eller mer. Men användning av medföljande mikro-USB-kabel eller en mikro-USB-kabel som överensstämmer med USB-standarderna rekommenderas. Korrekt laddning från någon annan enhet kan inte garanteras.

* Tid som krävs för att ladda det tomma inbyggda batteriet till full kapacitet när högtalaren stängs av.

Kontrollera slutförd laddning

Om det inbyggda batteriet är fulladdat när du ansluter högtalaren till ett nätuttag eller en dator som är igång, tänds CHG (laddning)-indikatorn i orange och släcks sedan efter ungefär en 1 minut.

Livslängd för litiumjonbatteri (med uppspelning via en BLUETOOTH-anslutning)

- Cirka 16 timmar
Högtalarens volymnivå är inställd på 27.
- Cirka 5 timmar
Högtalarens volymnivå är inställd på maximal nivå.

Driftstiden för det inbyggda batteriet ovan är uppmätt med den angivna musikkällan.

Faktisk prestationstid kan variera från den angivna tiden beroende på volymen, låtar spelade, omgivande temperatur, och användningsförhållanden.

När det inbyggda batteriet börjar bli svagt

När CHG (laddning)-indikatorn blinkar långsamt i orange, börjar batteriet bli svagt och behöver laddas.

Tips

- Du kan också ladda högtalaren genom att ansluta den till en dator som är igång via mikro-USB-kabeln. Men korrekt laddning med alla datorer kan inte garanteras. Att det fungerar med en hembyggd dator täcks inte heller av garantin.
- En högtalare som används kan laddas om den är ansluten till ett nätuttag eller ansluten till en dator som är igång. I detta fall kan det ta längre att ladda det inbyggda batteriet jämfört med när högtalaren är avstängd beroende på användningsförhållandena. Därför rekommenderas det att högtalaren stängs av vid laddning.

OBS!

- När du använder högtalaren på hög volym, kan det inbyggda batteriet bli svagt även om högtalaren är ansluten till ett nätuttag eller en dator som är igång. Om du vill använda högtalaren under laddning, sänk högtalarvolymen. Eller stäng av högtalaren och ladda det inbyggda batteriet tillräckligt.

- När du använder högtalaren på hög volym en längre stund, kan det inbyggda batteriet bli svagt även om högtalaren är ansluten till ett nätuttag eller en dator som är igång. Som ett resultat blir ljudet lägre. Detta är inget fel. Stäng av högtalaren och ladda det inbyggda batteriet tillräckligt.
- Den maximala uteffekten blir lägre när det inbyggda batteriet börjar bli svagt.
- I en extremt kall eller varm miljö avbryts laddningen av säkerhetsskäl. Om laddningen tar lång tid, resulterar även det i att laddningen av högtalaren avbryts. För att lösa dessa problem, koppla från mikro-USB-kabeln och anslut den sedan igen inom en användningstemperatur mellan 5 °C och 35 °C.
- Ladda inte på platser där vatten kan stänka på högtalaren.
- De medföljande tillbehören och kontakterna på denna högtalare (USB/AUDIO IN) är varken vattentäta eller dammtäta.
- Även om du inte ska använda högtalaren under en längre tid bör du ladda det inbyggda batteriet till full kapacitet var 6:e månad för att behålla dess prestanda.

Relaterade avsnitt

- [Slå på strömmen](#)
- [Anmärkningar om laddning](#)

Trådlös högtalare
SRS-XB12

Slå på strömmen

1 Tryck på (ström)/ PAIRING-knappen.

Ström/  (BLUETOOTH)-indikatorn blinkar långsamt i blått.

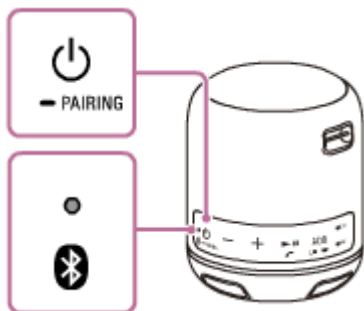

När du slår på högtalaren för första gången efter inköp eller när det inte finns någon information om koppling lagrad i högtalaren, kommer ström/  (BLUETOOTH)-indikatorn att börja blinka snabbt i blått.



OBS!



- Om CHG (laddning)-indikatorn blinkar 3 gånger och släcks när du slår på högtalaren, är det inbyggda batteriet tomt. I detta tillstånd stängs högtalaren av automatiskt. Ladda det inbyggda batteriet.
- När CHG (laddning)-indikatorn blinkar långsamt, börjar det inbyggda batteriet bli svagt och behöver laddas.

Relaterade avsnitt

- [Stänga av strömmen](#)
- [Ladda högtalaren](#)

Trådlös högtalare
SRS-XB12

Stänga av strömmen

- 1 Tryck på  (ström)/  PAIRING-knappen.

Ström/  (BLUETOOTH)-indikatorn släcks.

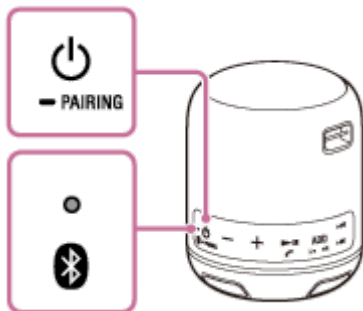

Relaterade avsnitt

- [Funktion för automatisk avstängning](#)

Trådlös högtalare
SRS-XB12

Funktion för automatisk avstängning

Om högtalaren inte används eller om följande tillstånd fortsätter i ungefär 15 minuter, stängs den av automatiskt. Vid inköpstillfället är funktionen för automatisk avstängning aktiverad.

- Handsfree-funktionen för den anslutna mobiltelefonen (smartphone) är inaktiverad och mobiltelefonen (smartphone) spelar inte musik (ljud), och används inte heller på annat sätt. För närmare information hänvisar vi till bruksanvisningen som medföljde mobiltelefonen.
- Den anslutna BLUETOOTH-enheten, som t.ex. WALKMAN[®], spelar inte musik (ljud), och används inte heller på annat sätt.

OBS!

- När högtalaren är ansluten till en iPhone/iPod touch via en BLUETOOTH-anslutning, är funktionen för automatisk avstängning inaktiverad.
- När en ljudkabel är ansluten till högtalarens AUDIO IN-jack, är funktionen för automatisk avstängning inaktiverad.



Slå på/stänga av funktionen för automatisk avstängning

1 Anslut högtalaren till ett nätuttag via en USB-nätadapter (finns i handeln), eller anslut den till en dator som är igång.

När högtalaren används med det inbyggda batteriet, kan du inte slå på/stänga av funktionen för automatiskt strömavslag.

2 Slå på högtalaren.

3 Tryck på och håll ned knappen - (volym) och knappen + (volym) samtidigt i ungefär 5 sekunder.

- När funktionen för automatisk avstängning stängs av, blinkar ström/  (BLUETOOTH)-indikatorn 3 gånger i blått efter att indikatorn har släckts, och sedan stängs högtalaren av.
- När funktionen för automatisk avstängning slås på, blinkar ström/  (BLUETOOTH)-indikatorn 2 gånger i blått efter att indikatorn har släckts, och sedan stängs högtalaren av.

Tips

- Vid inköpstillfället är funktionen för automatisk avstängning aktiverad.

OBS!

- När funktionen för tillägg av högtalare eller handsfree-funktionen används går det inte att slå på/stänga av funktionen för automatisk avstängning.

Koppling och anslutning med BLUETOOTH®-enheter

För att koppla till en andra eller följande BLUETOOTH-enhet, utför följande kopplingsprocedur för varje enhet. Se till att göra följande innan du gör något med högtalaren:

- Placera BLUETOOTH-enheten inom 1 m från högtalaren.
- Anslut högtalaren till ett nätuttag via en USB-nätadapter (finns i handeln), eller anslut den till en dator som är igång. Eller ladda det inbyggda batteriet tillräckligt.
- Stoppa uppspelningen på en BLUETOOTH-enhet.
- Sänk volymen på BLUETOOTH-enheten och högtalaren för att undvika att ett högt ljud plötsligt matas ut från högtalaren. Beroende på BLUETOOTH-enheten kan volymen på enheten vara synkroniserad med högtalaren.
- Ta fram bruksanvisningen som medföljde BLUETOOTH-enheten för referens.

1 Slå på högtalaren.

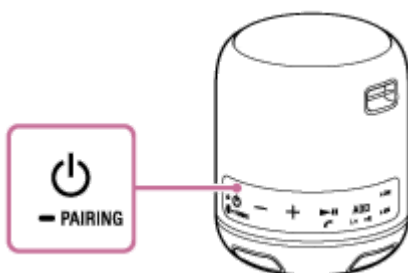

2 Kontrollera statusen för ström/Bluetooth (BLUETOOTH)-indikatorn.

När indikatorn blinkar snabbt

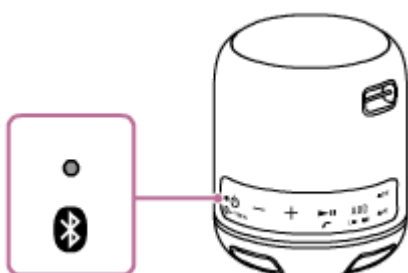

Högtalaren är i kopplingsläge. Gå vidare till steg 4.

När indikatorn blinkar långsamt

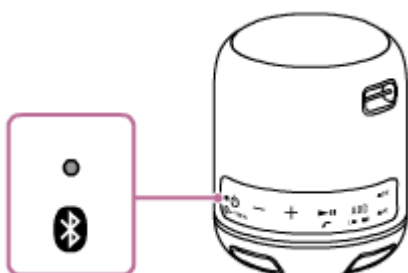

Högtalaren söker efter en BLUETOOTH-enhet.

- För att koppla en BLUETOOTH-enhet som du inte har registrerat (kopplat) tidigare, gå vidare till steg 3.
- För att ansluta igen till BLUETOOTH-enheten som har registrerats (kopplats), gå vidare till steg 4. Högtalaren kommer att anslutas automatiskt genom att endast slå på BLUETOOTH-funktionen på din smartphone/iPhone. Beroende på BLUETOOTH-enheten kanske den helt enkelt ansluts igen genom att slå på strömmen till högtalaren. För närmare information hänvisar vi till bruksanvisningen som medföljde BLUETOOTH-enheten.

När indikatorn lyser

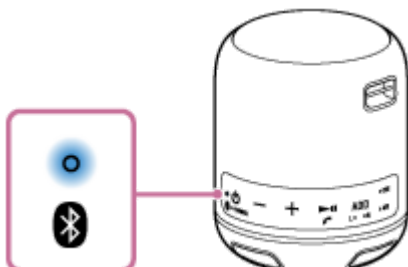

Högtalaren har anslutits till BLUETOOTH-enheten.

För att ansluta till andra BLUETOOTH-enheter, följ en av procedurerna nedan.

- För att parkoppla en BLUETOOTH-enhet som du inte har registrerat (parkopplat) tidigare, gå vidare till steg 3.
- För att ansluta igen till BLUETOOTH-enheten som har registrerats (kopplats), gå vidare till steg 4. Högtalaren kommer att anslutas automatiskt genom att endast slå på BLUETOOTH-funktionen på din smartphone/iPhone.

3 Tryck på och håll ned (ström)/ PAIRING-knappen tills du hör ljudsignaler och ström/ (BLUETOOTH)-indikatorn börjar att blinka snabbt i blått.

Högtalaren ställs i kopplingsläge.

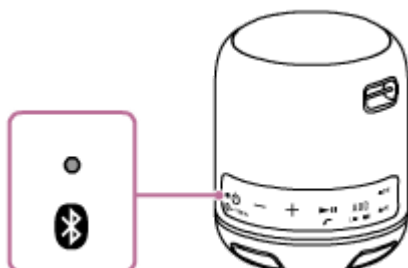

4 Utför kopplingsproceduren på BLUETOOTH-enheten för att identifiera högtalaren.

När en lista över identifierade enheter visas på skärmen på BLUETOOTH-enheten, välj "SRS-XB12".

Om en nyckel* efterfrågas på skärmen på BLUETOOTH-enheten, skriv in "0000".

* Nyckeln kan kallas "lösenkod", "PIN-kod", "PIN-nummer" eller "lösenord".

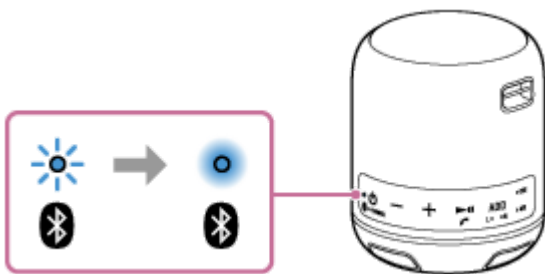

5 Gör BLUETOOTH-anslutningen från BLUETOOTH-enheten.

När BLUETOOTH-anslutningen har upprättats, ändras ström/  (BLUETOOTH)-indikatorn från att blinka till att lysa stadigt.



Om BLUETOOTH-anslutningen inte upprättas, upprepa från steg 3 .

Tips

- När BLUETOOTH-funktionen väl en gång har aktiverats på BLUETOOTH-enheten som har anslutits till högtalaren via en BLUETOOTH-anslutning, kommer BLUETOOTH-enheten att anslutas till högtalaren igen genom att bara trycka på  (ström)/  PAIRING-knappen.
- För närmare information om hur en BLUETOOTH-enhet används, hänvisar vi till bruksanvisningen som medföljde BLUETOOTH-enheten.

OBS!

- Kopplingsläget för högtalaren kopplas ur efter ungefär 5 minuter och ström/  (BLUETOOTH)-indikatorn blinkar långsamt. Men när information om koppling inte är lagrad i högtalaren, som till exempel vid de ursprungliga fabriksinställningarna, kopplas kopplingsläget inte ur. Om kopplingsläget kopplas ur innan processen avslutas, upprepa från steg 3 .
- Nyckeln för högtalaren är "0000". Om en nyckel förutom "0000" anges på BLUETOOTH-enheten, går det inte att göra en koppling med högtalaren.
- När BLUETOOTH-enheterna väl är kopplade, behöver man inte koppla dem igen, utom i följande fall:
 - Information om koppling har raderats efter reparation etc.
 - Högtalaren är redan kopplad med 8 enheter och en annan enhet ska kopplas. Högtalaren kan kopplas med högst 8 enheter. Om en ny enhet kopplas efter att 8 enheter redan har kopplats, ersätts enheten som kopplades allra först med den nya enheten.
 - Informationen om koppling av högtalaren har raderats från BLUETOOTH-enheten.
 - Högtalaren initieras. All information om koppling raderas. Om du initierar högtalaren, kan det hända att det inte går att ansluta din iPhone/iPod touch eller dator. Radera i detta fall informationen om koppling för högtalaren på din iPhone/iPod touch eller dator, och utför sedan kopplingsproceduren igen.
- Högtalaren kan kopplas med flera enheter, men kan bara spela musik från en kopplad enhet åt gången.
- När en ljudkabel är ansluten till högtalarens AUDIO IN-jack medan högtalaren och BLUETOOTH-enheten är anslutna via BLUETOOTH-anslutning, matas ljudet från BLUETOOTH-enheten inte ut från högtalaren (handsfree-funktionen är tillgänglig). För att lyssna på musik från BLUETOOTH-enheten, koppla från ljudkabeln från högtalarens AUDIO IN-jack.

Relaterade avsnitt

- [Lyssna på musik från en enhet via BLUETOOTH-anslutning](#)
- [Avsluta BLUETOOTH-anslutningen \(efter användning\)](#)

Ansluta med en dator via en BLUETOOTH-anslutning (Windows)

Koppling är den process som krävs för att ömsesidigt registrera informationen på BLUETOOTH-enheter som ska anslutas trådlöst.

Det är nödvändigt att koppla en enhet med högtalaren för att kunna göra en BLUETOOTH-anslutning för första gången. Utför samma procedur för att koppla till andra enheter.

Operativsystem som stöds

Windows 10, Windows 8.1, Windows 7 SP1

Gör följande innan du börjar.

- Placera datorn inom 1 m från högtalaren.
- Anslut högtalaren till ett nätuttag via en USB-nätadapter (finns i handeln), eller anslut den till en dator som är igång. Eller ladda det inbyggda batteriet tillräckligt.
- Ta fram bruksanvisningen som medföljde datorn för referens.
- Stoppa uppspelningen på datorn.
- Sänk volymen på datorn och högtalaren för att undvika att ett högt ljud plötsligt matas ut i högtalaren.

1 Förbered för sökning efter högtalaren på datorn.

För Windows 10

Välj [Action Center] – [Connect] i aktivitetsfältet längst ned till höger på skärmen.

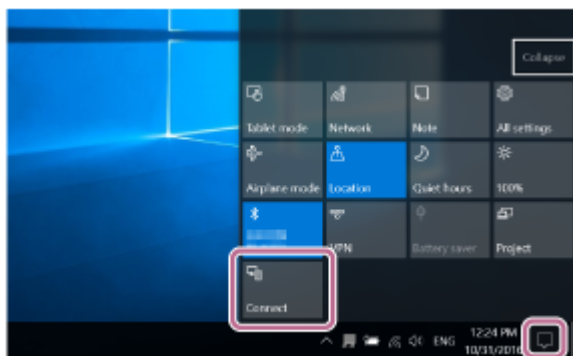

För Windows 8.1

Högerklicka på [Start], och klicka sedan på [Control Panel].

När [All Control Panel Items] visas, välj [Devices and Printers].

Om [Control Panel]-skärmen visas i stället för [All Control Panel Items], välj [Large icons] eller [Small icons] från menyn [View by] i det övre högra hörnet av skärmen.

För Windows 7





Klicka på [Start]-knappen och sedan på [Devices and Printers].

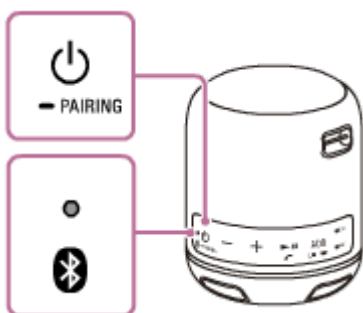

2 Slå på högtalaren.

Ström/  (BLUETOOTH)-indikatorn blinkar långsamt i blått.



- När du slår på högtalaren för första gången efter inköp, kommer ström/  (BLUETOOTH)-indikatorn att börja blinka snabbt, och högtalaren ställs i kopplingsläget automatiskt genom att endast trycka på  (ström)/ . Gå vidare till steg .
- När du slår på högtalaren, försöker högtalaren att göra en BLUETOOTH-anslutning till den senast anslutna BLUETOOTH-enheten. Om enheten är i närheten och dess BLUETOOTH-funktion är påslagen, upprättas BLUETOOTH-anslutningen automatiskt och ström/  (BLUETOOTH)-indikatorn förblir tänd. Stäng i detta fall av BLUETOOTH-funktionen eller stäng av strömmen till den för tillfället anslutna BLUETOOTH-enheten.

3 Tryck på och håll ned (ström)/ tills du hör ljudsignaler och ström/ (BLUETOOTH)-indikatorn börjar att blinka snabbt i blått.

Högtalaren ställs i kopplingsläge.

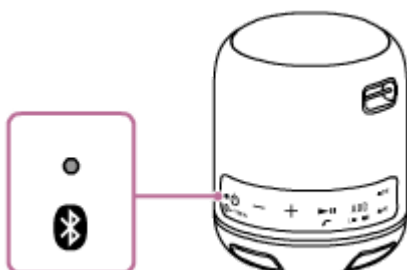

4 Sök efter högtalaren på datorn.

Ansluta högtalaren till datorn via en BLUETOOTH-anslutning

För Windows 10/Windows 8.1

1. Välj [Connect] i Action Center längst ned till höger på skärmen.

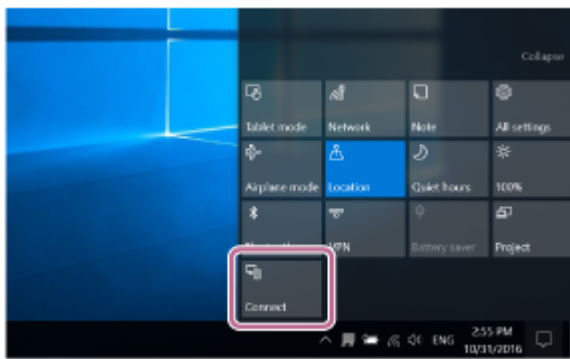

2. Välj [SRS-XB12].

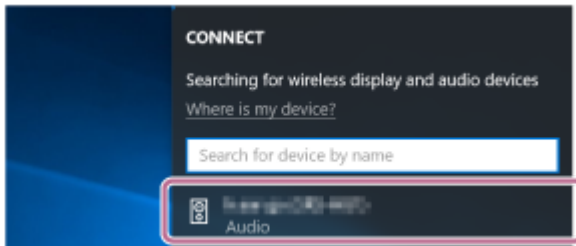

Om [SRS-XB12] inte visas på skärmen, upprepa proceduren från steg 3 .

När kopplingen är klar, upprättas BLUETOOTH-anslutningen automatiskt och [Connected music] visas på skärmen. Gå vidare till steg 6 .

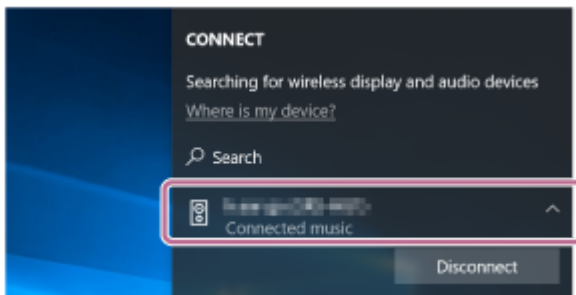

För Windows 7

1. Klicka på [Add a device].

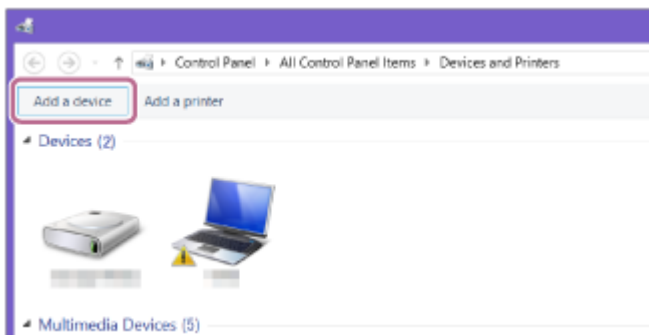

2. Välj [SRS-XB12] och klicka på [Next].

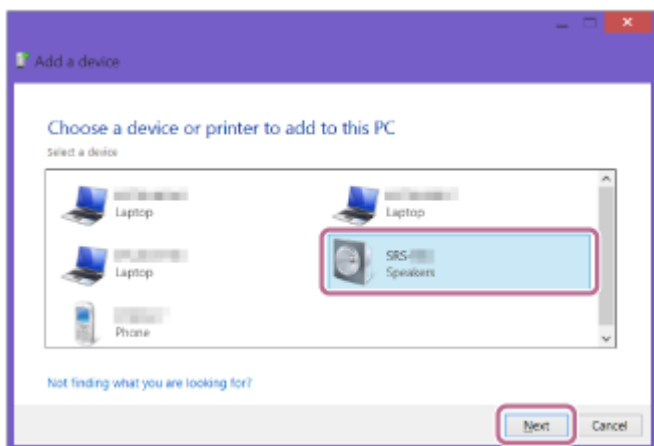

Om en nyckel* efterfrågas, skriv in "0000".

Om [SRS-XB12] inte visas, utför åtgärden igen från steg 3.

* Nyckeln kan kallas "lösenkod", "PIN-kod", "PIN-nummer" eller "lösenord".

- När följande skärm visas, klicka på [Close].
Datorn börjar installera drivrutinen.

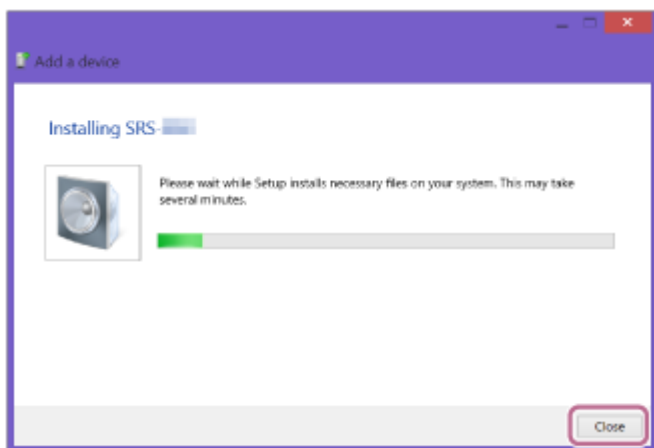

Märket "Ⓢ" visas längst ned till vänster av [SRS-XB12]-ikonen under installationen. När märket "Ⓢ" försvinner, är installationen slutförd. Gå vidare till steg 5.

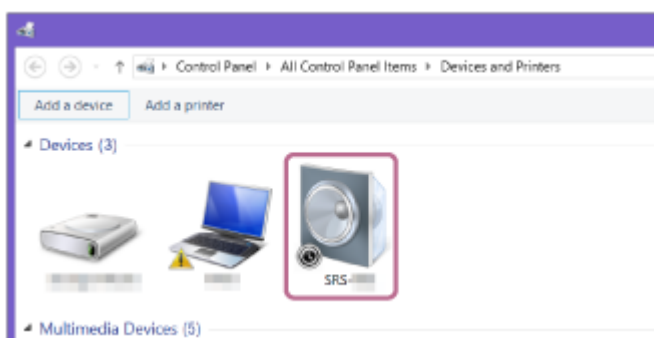

Beroende på datorn kan installationen ta tid. Om installationen av drivrutinen tar för lång tid, kommer funktionen för automatisk avstängning att orsaka att den stängs av automatiskt. Om detta inträffar, slå på högtalaren igen.

5 Registrera högtalaren till datorn.

För Windows 10

När kopplingen är klar, upprättas BLUETOOTH-anslutningen automatiskt och [Connected music] visas på skärmen. Gå vidare till steg 6.

För Windows 8.1

- Högerklicka på [SRS-XB12] i [Devices] och välj [Sound settings] från menyn som visas.

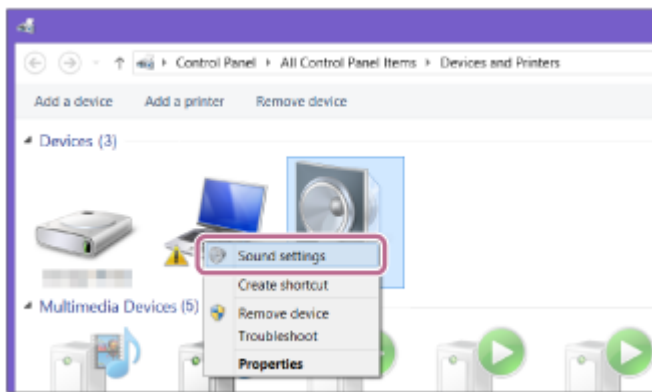

2. Bekräfta [SRS-XB12 Stereo] på [Sound]-skärmen.

- Om det finns en markering (grön) på [SRS-XB12 Stereo], gå vidare till steg 6 .

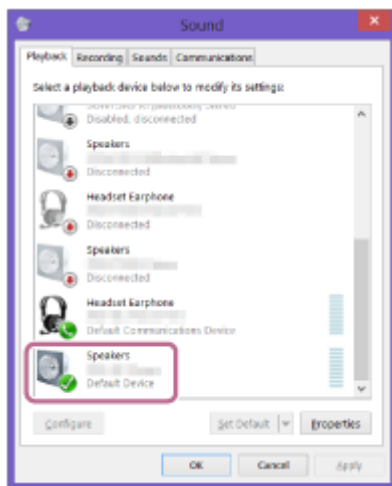

- Om det inte finns en markering (grön) på [SRS-XB12 Stereo], gå vidare till nästa steg (delsteg 3).
- Om [SRS-XB12 Stereo] inte visas, högerklicka på [Sound]-skärmen, och välj [Show Disabled Devices] från menyn som visas. Gå sedan vidare till nästa steg (delsteg 3).

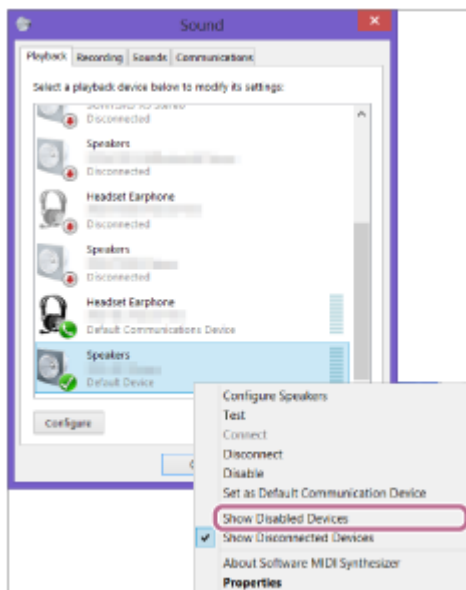

3. Högerklicka på [SRS-XB12 Stereo], och välj [Connect] från menyn som visas.

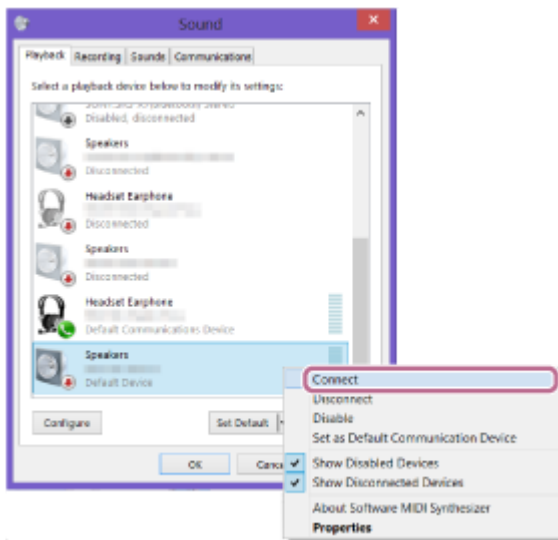

När högtalaren är ansluten, visas en markering på [SRS-XB12 Stereo] på [Sound]-skärmen. Gå vidare till steg 6 .

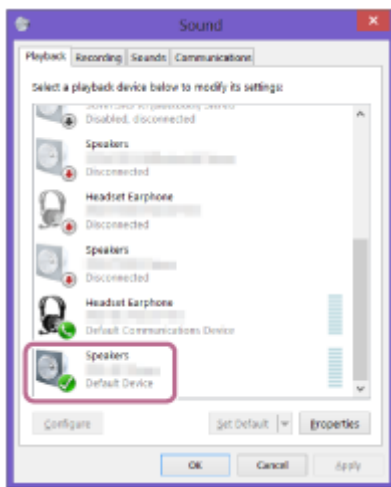

Om det inte går att klicka på [Connect] för [SRS-XB12 Stereo], välj [Disable] för [Default Device] som för tillfället har en markering (grön).

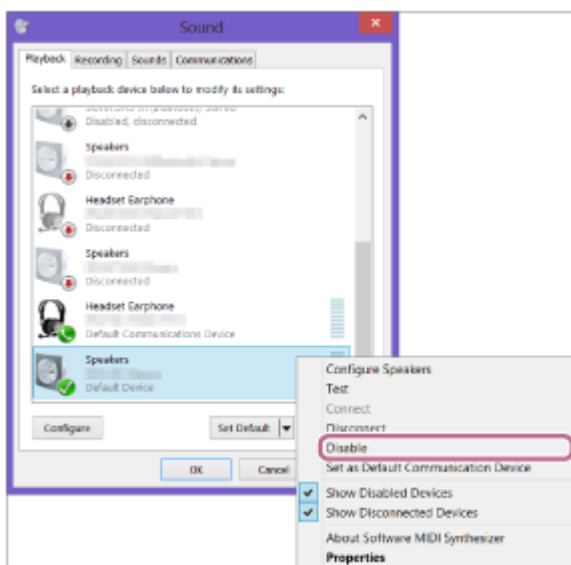

För Windows 7

1. Dubbelklicka på [SRS-XB12] i [Devices].



2. Klicka på [Listen to Music].

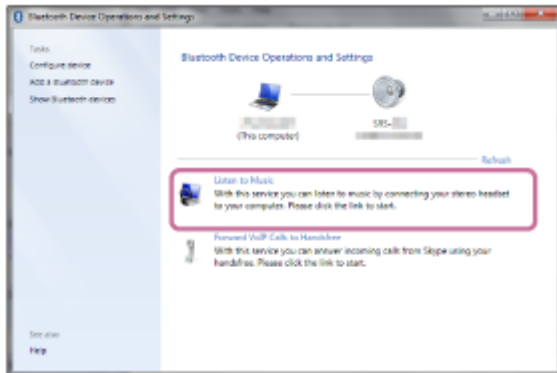

När högtalaren är ansluten, visas en markering.

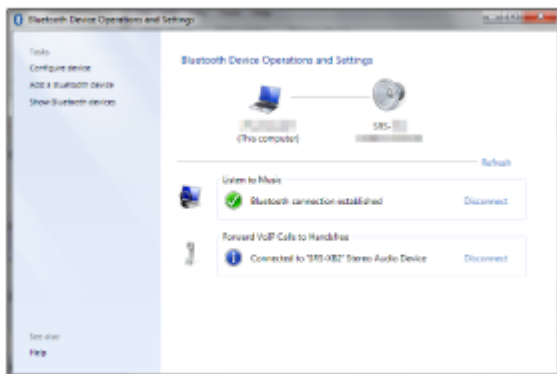

6 Kontrollera att ström/  (BLUETOOTH)-indikatorn har ändrats från att blinka till att lysa stadigt.

När högtalaren är ansluten till datorn, förblir ström/  (BLUETOOTH)-indikatorn tänd. Du kan spela upp musik med mera från datorn.

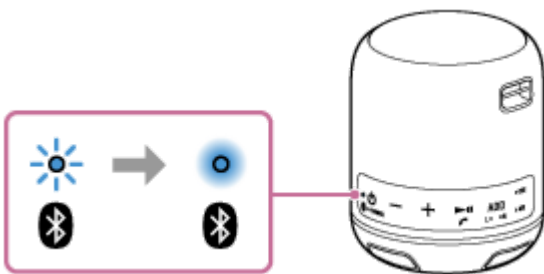

Tips

- Proceduren som förklaras ovan är endast för vägledning. För närmare information hänvisar vi till bruksanvisningen som medföljde datorn.

OBS!

- Kopplingsläget för högtalaren kopplas ur efter ungefär 5 minuter och ström/  (BLUETOOTH)-indikatorn blinkar långsamt. Men när information om koppling inte är lagrad i högtalaren, som till exempel vid de ursprungliga fabriksinställningarna, kopplas kopplingsläget inte ur. Om kopplingsläget kopplas ur innan processen avslutas, upprepa från steg **3**.
- När BLUETOOTH-enheter väl är kopplade, behöver man inte koppla dem igen, utom i följande fall:
 - Information om koppling har raderats efter reparation etc.
 - Högtalaren är redan kopplad med 8 enheter och en annan enhet ska kopplas. Högtalaren kan kopplas med högst 8 enheter. Om en ny enhet kopplas efter att 8 enheter redan har kopplats, ersätts enheten som kopplades allra först med den nya enheten.
 - Informationen om koppling med högtalaren har raderats från BLUETOOTH-enheten.
 - Högtalaren initieras. All information om koppling raderas. Om du initierar högtalaren, kan det hända att det inte går att ansluta din iPhone/iPod touch eller dator. Radera i detta fall informationen om koppling för högtalaren på din iPhone/iPod touch eller dator, och utför sedan kopplingsproceduren igen.
- Högtalaren kan kopplas med flera enheter, men kan bara spela musik från en kopplad enhet åt gången.
- Nyckeln för högtalaren är "0000". Om en nyckel förutom "0000" anges på BLUETOOTH-enheten, går det inte att göra en koppling med högtalaren.
- När en ljudkabel är ansluten till högtalarens AUDIO IN-jack medan högtalaren och BLUETOOTH-enheten är anslutna via BLUETOOTH-anslutning, matas ljudet från BLUETOOTH-enheten inte ut från högtalaren (handsfree-funktionen är tillgänglig). För att lyssna på musik från BLUETOOTH-enheten, koppla från ljudkabeln från högtalarens AUDIO IN-jack.

Relaterade avsnitt

- [Lyssna på musik från en enhet via BLUETOOTH-anslutning](#)
- [Avsluta BLUETOOTH-anslutningen \(efter användning\)](#)

Trådlös högtalare
SRS-XB12

Ansluta med en dator via en BLUETOOTH-anslutning (Mac)

Koppling är den process som krävs för att ömsesidigt registrera informationen på BLUETOOTH-enheter som ska anslutas trådlöst.

Det är nödvändigt att koppla en enhet med högtalaren för att kunna göra en BLUETOOTH-anslutning för första gången. Utför samma procedur för att koppla till andra enheter.

Operativsystem som stöds

macOS High Sierra (version 10.13)

Gör följande innan du börjar.

- Bekräfta att trådlös BLUETOOTH-teknik är installerad på datorn.
- Placera datorn inom 1 m från högtalaren.
- Anslut högtalaren till ett nätuttag via en USB-nätadapter (finns i handeln), eller anslut den till en dator som är igång. Eller ladda det inbyggda batteriet tillräckligt.
- Ta fram bruksanvisningen som medföljde datorn för referens.
- Stoppa uppspelningen på datorn.
- Sänk volymen på datorn och högtalaren för att undvika att ett högt ljud plötsligt matas ut i högtalaren.
- Beroende på datorn, slå på den inbyggda BLUETOOTH-adaptorn.
Om du inte vet hur man slår på BLUETOOTH-adaptorn eller huruvida din dator har en inbyggd BLUETOOTH-adapter, hänvisar vi till bruksanvisningen för din dator.
- Ställ högtalaren i din dator i påslaget läge.
Om högtalaren i din dator är inställd på  (ljud av), matas ljud inte ut i BLUETOOTH-högtalaren.



– När högtalaren i din dator är ställd i påslaget läge:

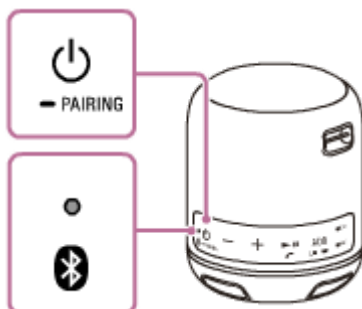

1 Slå på högtalaren.

Ström/  (BLUETOOTH)-indikatorn blinkar långsamt i blått.



- När du slår på högtalaren för första gången efter inköp, kommer ström/  (BLUETOOTH)-indikatorn att börja blinka snabbt, och högtalaren ställs i kopplingsläget automatiskt genom att endast trycka på  (ström)/  PAIRING-knappen. Gå vidare till steg **3**.

- När du slår på högtalaren, försöker högtalaren att göra en BLUETOOTH-anslutning till den senast anslutna BLUETOOTH-enheten. Om enheten är i närheten och dess BLUETOOTH-funktion är påslagen, upprättas BLUETOOTH-anslutningen automatiskt och ström/  (BLUETOOTH)-indikatorn förblir tänd. Stäng i detta fall av BLUETOOTH-funktionen eller stäng av strömmen till den för tillfället anslutna BLUETOOTH-enheten.

2 Tryck på och håll ned  (ström)/  tills du hör ljudsignaler och ström/  (BLUETOOTH)-indikatorn börjar att blinka snabbt i blått.

Högtalaren ställs i kopplingsläge.

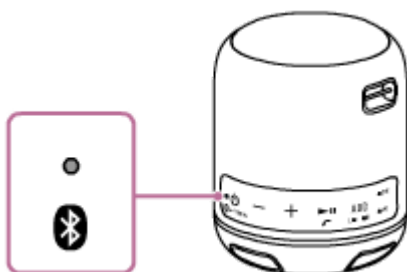

3 Sök efter högtalaren på datorn.

- Välj [ (System Preferences)] - [Bluetooth] i aktivitetsfältet längst ned till höger på skärmen.

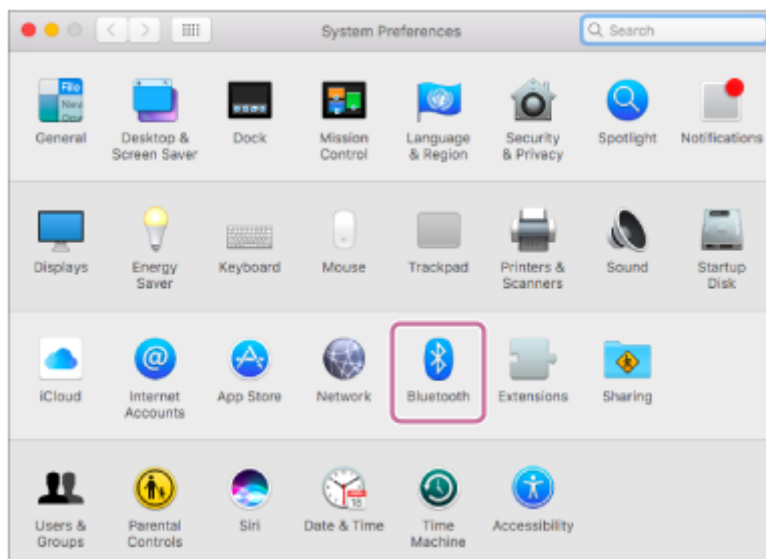

- Välj [SRS-XB12] från Bluetooth-skärmen, klicka sedan på [Pair].

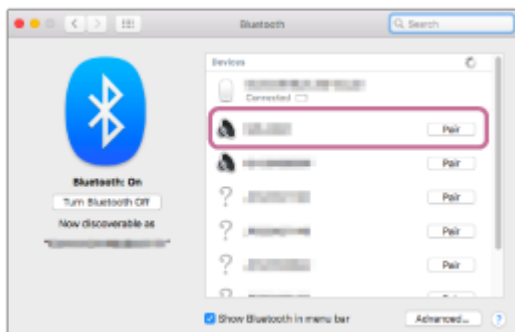

4 Kontrollera att ström/  (BLUETOOTH)-indikatorn har ändrats från att blinka till att lysa stadigt.

När högtalaren är ansluten till datorn, förblir ström/  (BLUETOOTH)-indikatorn tänd.

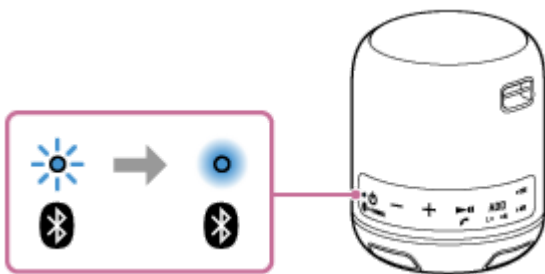

5 Klicka på högtalarikonen längst upp till höger på skärmen och välj [SRS-XB12] från [Output Device].

Du kan spela upp musik med mera från datorn.

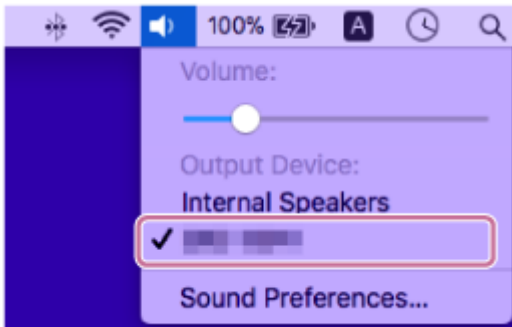

Tips

- Proceduren som förklaras ovan är endast för vägledning. För närmare information hänvisar vi till bruksanvisningen som medföljde datorn.

OBS!

- Kopplingsläget för högtalaren kopplas ur ungefär 5 minuter och ström/ (BLUETOOTH)-indikatorn blinkar långsamt. Men när information om koppling inte är lagrad i högtalaren, som till exempel vid de ursprungliga fabriksinställningarna, kopplas kopplingsläget inte ur. Om kopplingsläget kopplas ur innan processen avslutas, upprepa från steg 2 .
- När BLUETOOTH-enheter väl är kopplade, behöver man inte koppla dem igen, utom i följande fall:
 - Information om koppling har raderats efter reparation etc.
 - Högtalaren är redan kopplad med 8 enheter och en annan enhet ska kopplas.
Högtalaren kan kopplas med högst 8 enheter. Om en ny enhet kopplas efter att 8 enheter redan har kopplats, ersätts enheten som kopplades allra först med den nya enheten.
 - Informationen om koppling med högtalaren har raderats från BLUETOOTH-enheten.
 - Högtalaren initieras.
All information om koppling raderas. Om du initierar högtalaren, kan det hända att det inte går att ansluta din iPhone/iPod touch eller dator. Radera i detta fall informationen om koppling för högtalaren på din iPhone/iPod touch eller dator, och utför sedan kopplingsproceduren igen.
- Högtalaren kan kopplas med flera enheter, men kan bara spela musik från en kopplad enhet åt gången.
- Nyckeln för högtalaren är "0000". Om en nyckel förutom "0000" anges på BLUETOOTH-enheten, går det inte att göra en koppling med högtalaren.
- När en ljudkabel är ansluten till högtalarens AUDIO IN-jack medan högtalaren och BLUETOOTH-enheten är anslutna via BLUETOOTH-anslutning, matas ljudet från BLUETOOTH-enheten inte ut från högtalaren (handsfree-funktionen är tillgänglig). För att lyssna på musik från BLUETOOTH-enheten, koppla från ljudkabeln från högtalarens AUDIO IN-jack.

- Lyssna på musik från en enhet via BLUETOOTH-anslutning
- Avsluta BLUETOOTH-anslutningen (efter användning)

4-748-100-71(1) Copyright 2019 Sony Corporation

Trådlös högtalare
SRS-XB12

Lyssna på musik från en enhet via BLUETOOTH-anslutning

Du kan lyssna på musik från en BLUETOOTH-enhet och manövrera den genom högtalaren via en BLUETOOTH-anslutning om den har stöd för följande BLUETOOTH-profiler.

A2DP (Advanced Audio Distribution Profile)

Du kan trådlöst lyssna på ljudinnehåll av hög kvalitet.

AVRCP (Audio Video Remote Control Profile)

Du kan justera volymen och manövrera för att spela, pausa eller hoppa till början av nästa/aktuellt spår. Handhavandet kan variera beroende på BLUETOOTH-enheten. Vi hänvisar också till bruksanvisningen som medföljde BLUETOOTH-enheten.

OBS!

- Kontrollera i förväg att volymen på BLUETOOTH-enheten och högtalaren är inställd på en lagom nivå för att undvika att ett högt ljud plötsligt matas ut från högtalaren. Beroende på BLUETOOTH-enheten är det möjligt att det inte går att justera volymen för högtalaren på BLUETOOTH-enheten då uppspelning på enheten är stoppad/pausad.

1 Anslut högtalaren till BLUETOOTH-enheten.

Ström/  (BLUETOOTH)-indikatorn tänds i blått när BLUETOOTH-anslutningen upprättas.

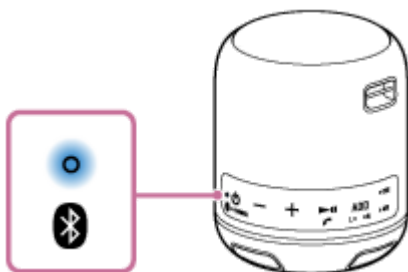

2 Starta uppspelningen på BLUETOOTH-enheten.

3 Justera volymen genom att trycka på knapparna -/+ (volym) på högtalaren eller genom att använda BLUETOOTH-enheten.

När du trycker på knapparna -/+ (volym) på högtalaren eller justerar volymen på BLUETOOTH-enheten, blinkar ström/  (BLUETOOTH)-indikatorn en gång eller 3 gånger.

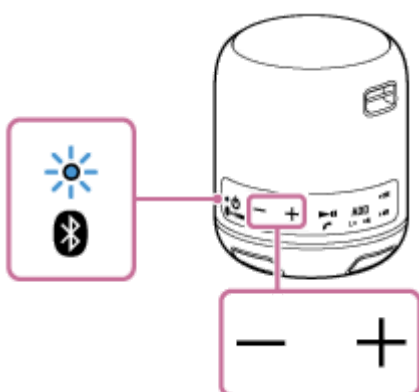

Under uppspelning kan du använda knapparna på högtalaren för att utföra följande åtgärder.

Pausa

Tryck på knappen ►|| (uppspelning)/ ☎ (samtal) under uppspelning för att pausa. Tryck igen för att avbryta paus.

Hoppa till början av nästa spår

Tryck på knappen ►|| (uppspelning)/ ☎ (samtal) två gånger under uppspelning.

Hoppa till början av aktuellt spår

Tryck på knappen ►|| (uppspelning)/ ☎ (samtal) 3 gånger under uppspelning.

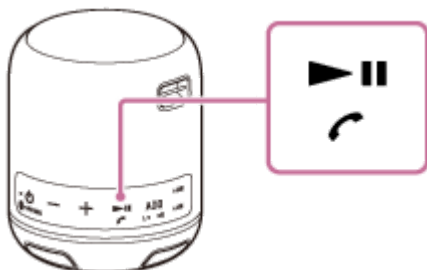

Tips

- Det inbyggda batteriet kan laddas om högtalaren är ansluten till ett nätuttag via en USB-nätadapter (finns i handeln), eller om den är ansluten till en dator som är igång även medan högtalaren används.
- När du ställer in volymen på högsta eller lägsta nivå på högtalaren, blinkar ström/ Bluetooth-indikatorn 3 gånger.

OBS!

- Om kommunikationsförhållandet är dåligt kan det hända att BLUETOOTH-enheten reagerar felaktigt på manövreringar på högtalaren.
- När du ansluter en bärbar ljudenhet etc. till högtalarens AUDIO IN-jack medan du lyssnar på musik via BLUETOOTH-anslutning, växlar högtalaren automatiskt till AUDIO IN-läget. Musiken från BLUETOOTH-enheten matas i detta fall inte ut (om BLUETOOTH-anslutningen är aktiv, är handsfree-funktionen tillgänglig). För att lyssna på musik från BLUETOOTH-enheten igen, koppla från ljudkabeln från högtalarens AUDIO IN-jack.
- Vid användning på en plats med hög temperatur, kan det hända att volymen sänks för att skydda batteriet.
- Om det inbyggda batteriets nivå är låg, sänks högtalarens maximala uteffekt.
- Beroende på BLUETOOTH-enheten kan det vara nödvändigt att justera volymen eller att ställa in inställningen för ljudutmatning på den anslutna enheten.
- Brus eller ljudavbrott kan uppstå beroende på BLUETOOTH-enheten som är ansluten med högtalaren, kommunikationsmiljön eller användningsmiljön.

Relaterade avsnitt

- [Avsluta BLUETOOTH-anslutningen \(efter användning\)](#)

Trådlös högtalare
SRS-XB12

Välja uppspelningskvalitet för BLUETOOTH-ljudströmning (Codec)

Lägena "Prioritet för ljudkvalitet" och "Prioritet för stabil anslutning" finns tillgängliga som alternativ för val av uppspelningskvalitet för BLUETOOTH-ljudströmning. "Prioritet för ljudkvalitet" ger möjlighet att utföra uppspelningsinställningar för SBC och AAC, så att du kan få högkvalitativt ljud via BLUETOOTH-anslutning, medan "Prioritet för stabil anslutning" ger dig en mer stabil BLUETOOTH-ljudströmning. "Prioritet för ljudkvalitet" är standardinställningen.

Codec som stöds

- Prioritet för ljudkvalitet (standardinställning): Optimal codec väljs automatiskt från AAC och SBC.
- Prioritet för stabil anslutning: SBC väljs.



1 Anslut högtalaren till ett nätuttag via en USB-nätadapter (finns i handeln), eller anslut den till en dator som är igång.

2 Slå på högtalaren.

Ström/  (BLUETOOTH)-indikatorn blinkar långsamt* i blått.

* Om BLUETOOTH-enheten som har anslutits tidigare finns i närheten, kan det hända att högtalaren ansluts automatiskt till enheten, och därefter tänds kanske ström/  (BLUETOOTH)-indikatorn.

3 Tryck och håll ned knappen + (volym) och  (ström)/  PAIRING-knappen i ungefär 2 sekunder.

- När inställningen ändras till läget "Prioritet för stabil anslutning", blinkar ström/  (BLUETOOTH)-indikatorn 3 gånger i blått efter att indikatorn har släckts, och sedan stängs högtalaren av.
- När inställningen ändras till läget "Prioritet för ljudkvalitet", blinkar ström/  (BLUETOOTH)-indikatorn två gånger i blått efter att indikatorn har släckts, och sedan stängs högtalaren av.

OBS!

- Brus eller ljudstörningar kan förekomma i läget "Prioritet för ljudkvalitet" beroende på inställningen för BLUETOOTH-enheten och omgivande förhållanden. Ändra i så fall högtalaren till läget "Prioritet för stabil anslutning".
- När funktionen för tillägg av högtalare eller handsfree-funktionen används går det inte att ändra uppspelningskvaliteten.

Trådlös högtalare
SRS-XB12

Avsluta BLUETOOTH-anslutningen (efter användning)

När du slutar spela musik med BLUETOOTH-enheten, utför någon av följande åtgärder för att avsluta BLUETOOTH-anslutningen.

- Stäng av BLUETOOTH-funktionen på BLUETOOTH-enheten. För närmare information hänvisar vi till bruksanvisningen som medföljde enheten.
- Stäng av BLUETOOTH-enheten.
- Stäng av högtalaren.

Tips

- När du använder funktionen för tillägg av högtalare och stänger av den ena högtalaren, stängs den andra högtalaren av automatiskt. BLUETOOTH-anslutningen mellan dem kopplas från.
- När du slutar spela musik kan BLUETOOTH-anslutningen avbrytas automatiskt beroende på BLUETOOTH-enheten.

Relaterade avsnitt

- [Stänga av strömmen](#)
- [Funktion för automatisk avstängning](#)

Trådlös högtalare
SRS-XB12

Lyssna på musik trådlöst med 2 högtalare (funktion för tillägg av högtalare)

Genom att ansluta 2 SRS-XB12-högtalare via BLUETOOTH-anslutning, kan du välja mellan stereoläge (stereoljud) och dubbelt läge (monoljud) för ljudåtergivningen. För att använda denna funktion krävs 2 SRS-XB12-högtalare. Välj en av följande 2 uppspelningsmetoder.

Dubbelt läge

Båda högtalarna spelar upp samma ljud. Dubbelt läge är den ursprungliga inställningen.

Stereoläge

En högtalare spelar upp ljudet på höger kanal (höger sida), medan den andra högtalaren spelar upp ljudet på vänster kanal (vänster sida) för uppspelning i stereo mellan högtalarna.

1 Placera 2 högtalare inom 1 m från varandra, och slå sedan på båda högtalarna.

Tryck på  (ström)/  PAIRING-knappen på en av högtalarna för att slå på den.

Ström/  (BLUETOOTH)-indikatorn börjar blinka.

Om en tidigare ansluten BLUETOOTH-enhet finns i närheten, kan det hända att högtalaren ansluts automatiskt till enheten, sedan tänds ström/  (BLUETOOTH)-indikatorn. Stäng i så fall av BLUETOOTH-funktionen på BLUETOOTH-enheten eller stäng av BLUETOOTH-enheten.

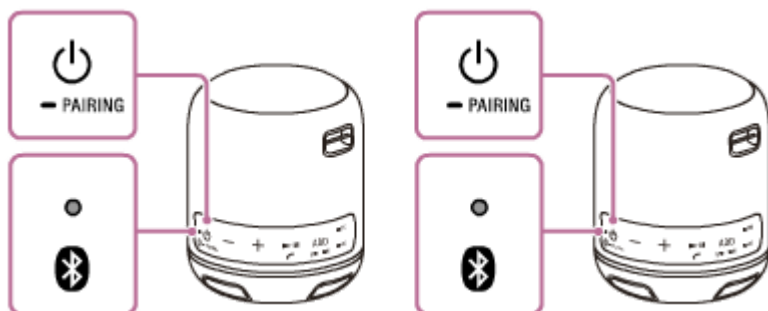

2 Tryck på och håll ned ADD-knappen på båda högtalarna tills ett pipljud hörs.

Ström/  (BLUETOOTH)-indikatorn och L (vänster)/R (höger)-indikatorn blinkar.

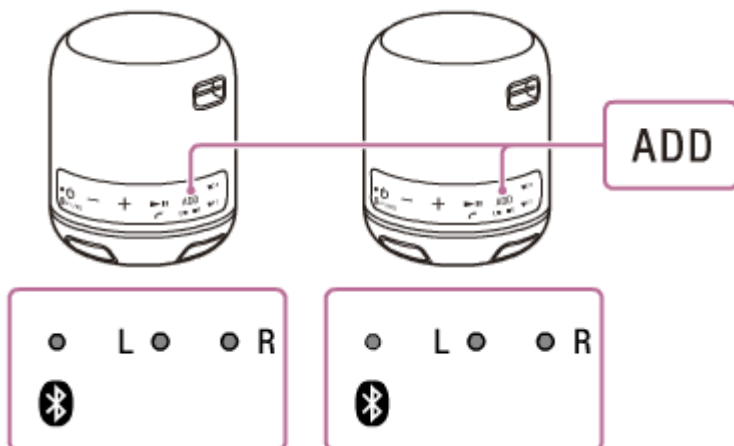

När en anslutning med funktion för tillägg av högtalare är upprättad, förblir L (vänster)/R (höger)-indikatorn på båda högtalarna tända och ström/  (BLUETOOTH)-indikatorn på endera av högtalarna släcks.



Tips

- Ställ in den andra högtalaren inom 1 minut. Om du inte ställer in den inom 1 minut, kommer inställningen av den första högtalaren att avbrytas.

3 Gör en BLUETOOTH-anslutning med en BLUETOOTH-enhet.

Koppla högtalaren med den blinkande ström/  (BLUETOOTH)-indikatorn och en BLUETOOTH-enhet. För kopplingsproceduren, se [Koppling och anslutning med BLUETOOTH®-enheter](#).

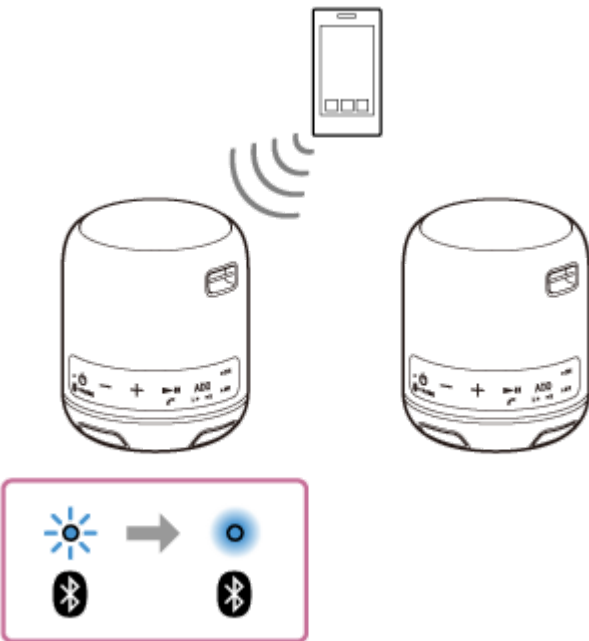

4 Starta uppspelningen på BLUETOOTH-enheten, och justera volymen till lämplig nivå.

5 Tryck på knapparna -/+ (volym) på en av högtalarna för att justera volymen.

Justering av volymen på ena högtalaren gäller även den andra.

Tips

- När du ringer eller tar emot ett samtal, manövrera endast den högtalare där ström/  (BLUETOOTH)-indikatorn lyser.
- Om någon annan BLUETOOTH-enhet, som till exempel en BLUETOOTH-mus eller ett BLUETOOTH-tangentbord, är ansluten till BLUETOOTH-enheten som ansluts till högtalaren, kan det uppstå ljudstörningar eller brus i ljudet från högtalaren. Avsluta i så fall BLUETOOTH-anslutningen mellan BLUETOOTH-enheten och andra BLUETOOTH-enheter.

OBS!

- Om du återställer eller initierar en av de 2 högtalarna medan funktionen för tillägg av högtalare används, se till att stänga av den andra högtalaren. Om du inte stänger av den andra högtalaren innan du startar om funktionen för tillägg av högtalare, kan det uppstå problem vid upprättande av en BLUETOOTH-anslutning och återgivning av ljud.
- Om en bärbar enhet etc. ansluts till högtalarens AUDIO IN-jack, växlar högtalaren automatiskt till AUDIO IN-läget, och funktionen för tillägg av högtalare avslutas.
- När man tittar på filmer och funktionen för tillägg av högtalare används, kan det vara en fördröjning mellan bild och ljud.

Relaterade avsnitt

- [Växla mellan dubbelt läge och stereoläge \(funktion för tillägg av högtalare\)](#)

4-748-100-71(1) Copyright 2019 Sony Corporation

Växla mellan dubbelt läge och stereoläge (funktion för tillägg av högtalare)

När 2 högtalare används kan du växla mellan uppspelning i mono (dubbelt läge) och uppspelning i stereo (stereoläge).

1 Tryck på ADD-knappen på endera av högtalarna för att ändra ljudåtergivningen.

Varje gång du trycker på knappen ADD ändras läget.

L (vänster)/R (höger)-indikatorerna på båda högtalarna visar statusen för ljudåtergivningen.

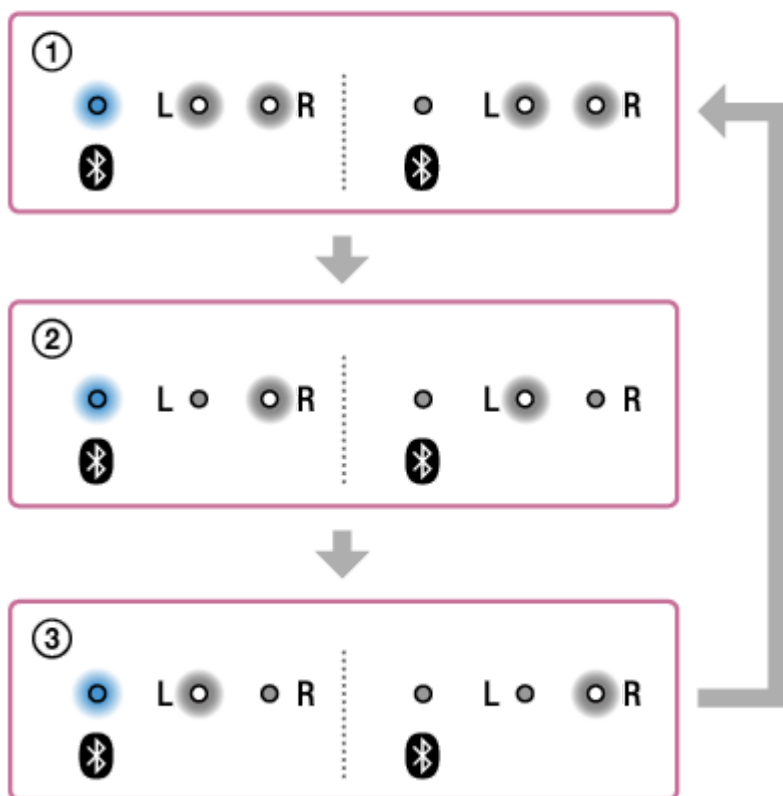
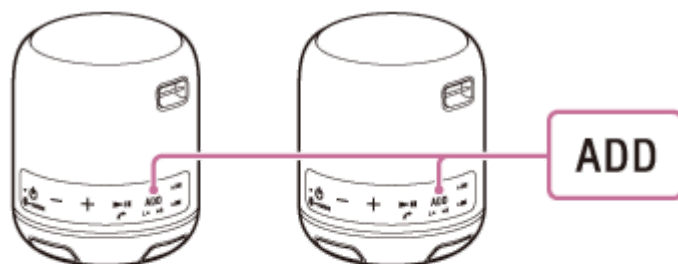

① Dubbelt läge:

L (vänster)/R (höger)-indikatorerna på båda högtalarna lyser i vitt.

② Stereoläge (R kanal/L kanal):

R (höger)-indikatorn på den ena högtalaren och L (vänster)-indikatorn på den andra högtalaren lyser i vitt.

③ Stereoläge (L kanal/R kanal):

R (höger)-indikatorn släcks, och L (vänster)-indikatorn tänds i vitt på ena högtalaren. På den andra högtalaren släcks L (vänster)-indikator och R (höger)-indikator tänds i vitt.

- Lyssna på musik trådlöst med 2 högtalare (funktion för tillägg av högtalare)

4-748-100-71(1) Copyright 2019 Sony Corporation



Avsluta funktionen för tillägg av högtalare

För att avsluta funktionen för tillägg av högtalare, följ proceduren nedan.

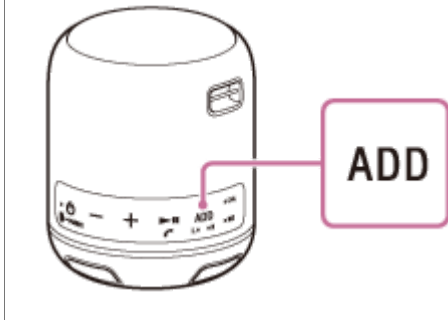
- 1 Tryck på och håll ned **ADD**-knappen i ungefär 3 sekunder tills ett pipjud hörs.



Tips

- Om en bärbar enhet etc. ansluts till AUDIO IN-jacket, växlar högtalaren automatiskt till AUDIO IN-läget, och funktionen för tillägg av högtalare avslutas.
- Funktionen för tillägg av högtalare avslutas inte även om högtalaren stängs av. När högtalaren slås på, kommer högtalaren att försöka upprätta funktionen för tillägg av högtalare med den andra högtalaren som varit ansluten. Om du vill använda funktionen för tillägg av högtalare igen, slå på den andra högtalaren inom 1 minut.
- Om du vill använda högtalaren som använts som en av högtalarna i funktionen för tillägg av högtalare för sig, tryck på  (ström)/  PAIRING-knappen för att slå på högtalaren, tryck sedan på och håll ned ADDknappen i ungefär 3 sekunder för att avsluta funktionen för tillägg av högtalare.

Relaterade avsnitt

- [Lyssna på musik trådlöst med 2 högtalare \(funktion för tillägg av högtalare\)](#)
- [Växla mellan dubbelt läge och stereoläge \(funktion för tillägg av högtalare\)](#)

Trådlös högtalare
SRS-XB12

Lyssna till musik från en bärbar ljudenhet, etc.

Du kan använda högtalaren genom att ansluta en bärbar ljudenhet etc. till högtalaren med en ljudkabel (finns i handeln).

1 Anslut en enhet till AUDIO IN-jacket med en ljudkabel (finns i handeln).

För anslutning använd en ljudkabel med en stereominikontakt (inget motstånd)^{*1} i båda ändar.

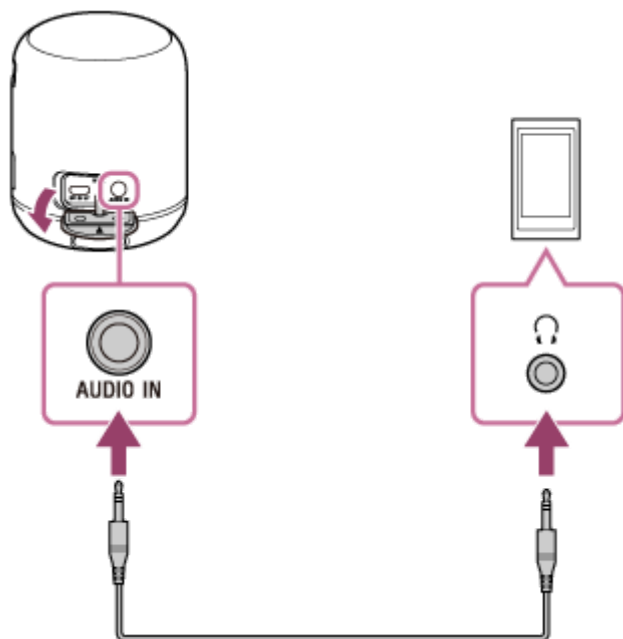

^{*1} Om du använder en ljudkabel (med stereominikontakter) med ett högt motstånd, kan det hända att volymen blir lägre. Se därför till att du använder en kabel (med stereominikontakter) utan motstånd.

2 Slå på högtalaren.

Ström/  (BLUETOOTH)-indikatorn blinkar långsamt^{*2} i blått.

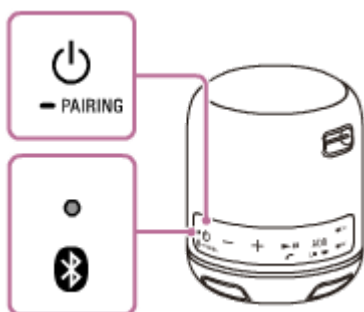

^{*2} Om en tidigare ansluten BLUETOOTH-enhet finns i närheten, kan det hända att högtalaren ansluts automatiskt till enheten, och sedan tänds ström/  (BLUETOOTH)-indikatorn.

3 Slå på och starta uppspelningen på den anslutna enheten.

4 Justera volymen till lagom nivå på den anslutna enheten.

5 Tryck på knapparna –/+ (volym) för att justera volymen.

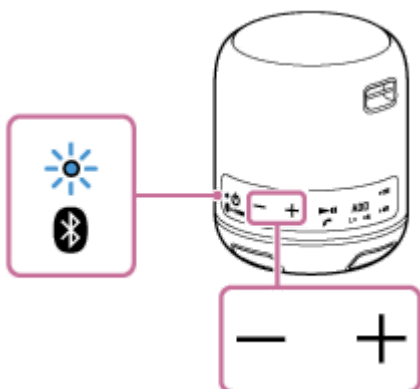

När du trycker på knapparna –/+ (volym), blinkar ström/  (BLUETOOTH)-indikatorn en gång. När du ställer in volymen på högsta eller lägsta nivå på högtalaren, blinkar ström/  (BLUETOOTH)-indikatorn 3 gånger.



Tips

- När du inte hör ljudet, höj volymen på den anslutna enheten.
- Om BLUETOOTH-anslutningen är aktiv mellan högtalaren och en mobiltelefon (smartphone/iPhone) via HFP/HSP, kan du använda handsfree-funktionen när du t.ex. lyssnar på musik via en bärbar ljudenhet som är ansluten till högtalarens AUDIO IN-jack.

OBS!

- Om du ansluter en ljudkabel till AUDIO IN-jacket, har utmatningen från enheten ansluten till AUDIO IN-jacket prioritet, och du kommer inte att höra ljudet från BLUETOOTH-enheten. Ström/  (BLUETOOTH)-indikatorn tänds eller blinkar i blått för att indikera BLUETOOTH-statusen.
- När en bärbar ljudenhet ansluts till AUDIO IN-jacket och musik spelas, kan du inte använda knapparna på högtalaren för att utföra åtgärder som t.ex. pausa, hoppa till början av nästa spår och hoppa till början av aktuellt spår.
- Använd inte AUDIO IN-jacket på en plats där vatten kan stänka.
- Se till att stänga locket fullständigt med  märket vänt uppåt efter att ha kopplat bort ljudkabeln från högtalaren.

Relaterade avsnitt

- [Funktion för automatisk avstängning](#)

Trådlös högtalare
SRS-XB12

Ta emot ett samtal

Handsfree-samtal är möjligt med en BLUETOOTH-mobiltelefon som har stöd för BLUETOOTH-profilen HFP (Hands-free Profile) eller HSP (Headset Profile) via BLUETOOTH-anslutning.

- Om din BLUETOOTH-mobiltelefon har stöd för både HFP och HSP, ställ in den på HFP.
- Handhavandet kan variera beroende på BLUETOOTH-mobiltelefonen. Mer information finns i bruksanvisningen som medföljde mobiltelefonen.

Om ringsignaler

När ett inkommande samtal tas emot, pausar uppspelningen och en ringsignal hörs via högtalaren. Ringsignalen varierar på följande sätt, beroende på din BLUETOOTH-mobiltelefon.

- Ringsignal inställd på högtalaren
- Ringsignal inställd på BLUETOOTH-mobiltelefonen
- Ringsignal inställd på BLUETOOTH-mobiltelefonen endast för en BLUETOOTH-anslutning

1 Anslut högtalaren till en BLUETOOTH-mobiltelefon.

Ström/  (BLUETOOTH)-indikatorn tänds i blått när BLUETOOTH-anslutningen upprättas.

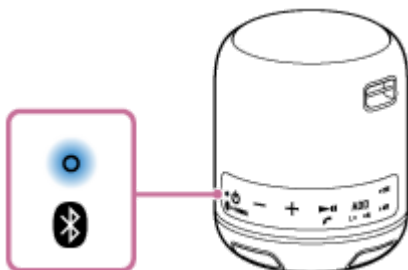

När funktionen för tillägg av högtalare används

Anslut till högtalaren på vilken ström/  (BLUETOOTH)-indikatorn lyser i blått. I följande steg och manövreringar under ett handsfree-samtal, manövrera den högtalare som är ansluten till BLUETOOTH-mobiltelefonen.

2 Tryck på knappen (uppspelning)/ (samtal) när du tar emot ett samtal.

Prata i högtalarens mikrofon.

När ett inkommande samtal tas emot, pausar uppspelningen och en ringsignal hörs från högtalaren.

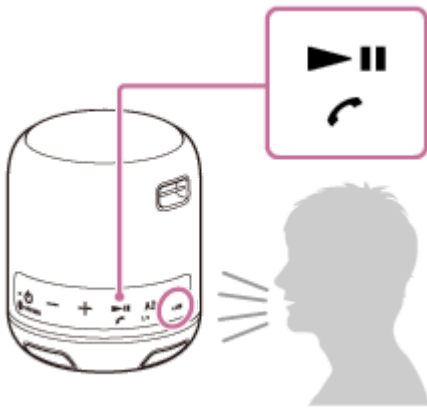

Om det inte hörs någon ringsignal från högtalaren kanske den inte är ansluten till en BLUETOOTH-mobiltelefon med HFP eller HSP. Kontrollera anslutningsstatusen på BLUETOOTH-mobiltelefonen.

3 Justera volymen genom att trycka på knapparna **-/+ (volym)** på högtalaren eller genom att använda **BLUETOOTH-mobiltelefonen**.

När du trycker på knapparna **-/+ (volym)** på högtalaren eller justerar volymen på BLUETOOTH-mobiltelefonen, blinkar ström/  (BLUETOOTH)-indikatorn en gång.

När du ställer in volymen på högsta eller lägsta nivå på högtalaren, blinkar ström/  (BLUETOOTH)-indikatorn 3 gånger.

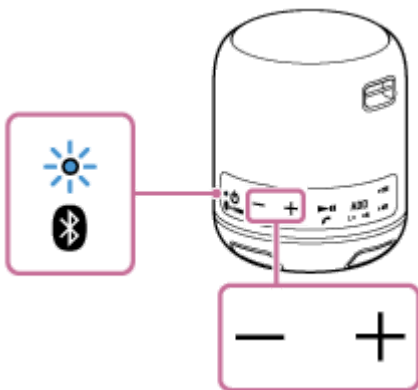

4 För att avsluta ett samtal, tryck på knappen **▶|| (uppspelning)/ (samtal)**.

Om du lyssnade på musik före samtalet, återupptas uppspelningen när samtalet avslutas. Om du avslutar ett samtal genom att använda BLUETOOTH-mobiltelefonen, kommer också uppspelningen att återupptas när samtalet avslutas om du lyssnade på musik före samtalet.

Tips

- Vissa BLUETOOTH-mobiltelefoner har prioritet för användning av handenhet när ett samtal tas emot. Vid HFP eller HSP-anslutning, växla samtalsenheten till högtalaren genom att manövrera din BLUETOOTH-mobiltelefon.
- Om den som ringer inte alls kan höra eller knappt kan höra din röst, prata mer direkt in i högtalarens mikrofon.
- Volymen för musikuppspelning och samtal ställs in var för sig i högtalaren.

OBS!

- När funktionen för tillägg av högtalare används, återges ljud från telefonsamtalet endast från den högtalare där ström/  (BLUETOOTH)-indikatorn lyser i blått.
- Beroende på BLUETOOTH-mobiltelefonen kan det hända att uppspelningen inte pausas när du tar emot ett ankommande samtal.

- Använd en BLUETOOTH-mobiltelefon på åtminstone 50 cm avstånd från högtalaren. Det kan uppstå störande ljud om högtalaren och BLUETOOTH-mobiltelefonen är för nära.
- Om en ljudkabel är ansluten till AUDIO IN-jacket på högtalaren, går det inte att lyssna på musik på BLUETOOTH-enheten. Handsfree-funktionen är däremot tillgänglig när BLUETOOTH-anslutningen är aktiv.
- Det kan hända att vissa funktioner för handsfree-samtal inte går att använda på rätt sätt beroende på din smartphones modell, operativsystem eller installerade applikationer.

Relaterade avsnitt

- [Koppling och anslutning med BLUETOOTH®-enheter](#)
- [Avsluta BLUETOOTH-anslutningen \(efter användning\)](#)
- [Ringa ett samtal](#)

Trådlös högtalare
SRS-XB12

Ringa ett samtal

Handsfree-samtal är möjligt med en BLUETOOTH-mobiltelefon som har stöd för BLUETOOTH-profilen HFP (Hands-free Profile) eller HSP (Headset Profile) via BLUETOOTH-anslutning.

- Om din BLUETOOTH-mobiltelefon har stöd för både HFP och HSP, ställ in den på HFP.
- Handhavandet kan variera beroende på BLUETOOTH-mobiltelefonen. Vi hänvisar till bruksanvisningen som medföljde mobiltelefonen.

1 Anslut högtalaren till en BLUETOOTH-mobiltelefon.

Ström/  (BLUETOOTH)-indikatorn tänds i blått när BLUETOOTH-anslutningen upprättas.

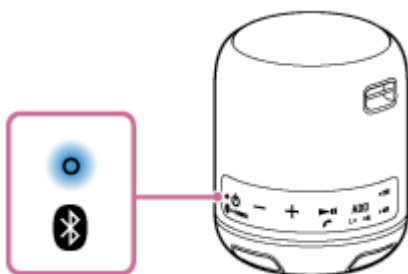

När funktionen för tillägg av högtalare används



Anslut till den högtalare på vilken ström/  (BLUETOOTH)-indikatorn lyser i blått. I följande steg och manövreringar under ett handsfree-samtal, manövrera den högtalare som är ansluten till BLUETOOTH-mobiltelefonen.

2 Manövrera BLUETOOTH-mobiltelefonen för att ringa ett samtal.

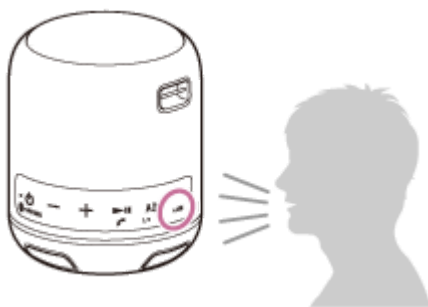
När du ringer ett samtal, pausas uppspelningen och ringtonen hörs från högtalaren. När den uppringda personen svarar, prata i högtalarens mikrofon.



Om ingen ringsignal hörs via högtalaren

- Högtalaren är kanske inte ansluten med en BLUETOOTH-mobiltelefon med HFP eller HSP. Kontrollera anslutningsstatusen på BLUETOOTH-mobiltelefonen.
- Växla samtalsenheten till högtalaren genom att trycka på och hålla ned knappen   (uppspelning)/  (samtal) i ungefär 2 sekunder.

3 Justera volymen genom att trycka på knapparna **-/+ (volym)** på högtalaren eller genom att använda BLUETOOTH-mobiltelefonen.

När du trycker på knapparna -/+ (volym) på högtalaren eller justerar volymen på BLUETOOTH-mobiltelefonen, blinkar ström/  (BLUETOOTH)-indikatorn en gång.

När du ställer in volymen på högsta eller lägsta nivå på högtalaren, blinkar ström/  (BLUETOOTH)-indikatorn 3 gånger.

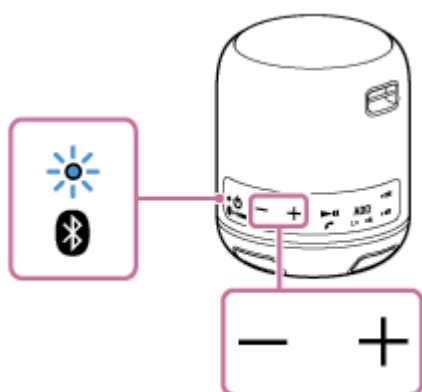

4 För att avsluta ett samtal, tryck på knappen (uppspelning)/ (samtal).

Om du lyssnade på musik före samtalet, återupptas uppspelningen när samtalet avslutas. Om du avslutar ett samtal genom att använda BLUETOOTH-mobiltelefonen, kommer också uppspelningen att återupptas när samtalet avslutas om du lyssnade på musik före samtalet.

Tips

- Om den som ringer inte alls kan höra eller knappt kan höra din röst, prata mer direkt in i högtalarens mikrofon.
- Volymen för musikuppspelning och samtal ställs in var för sig i högtalaren.

OBS!

- När funktionen för tillägg av högtalare används, återges ljud från telefonsamtalet endast från den högtalare där ström/  (BLUETOOTH)-indikatorn lyser i blått.
- Beroende på BLUETOOTH-mobiltelefonen kan det hända att uppspelningen inte pausas när man ringer ett samtal.
- Använd en BLUETOOTH-mobiltelefon på åtminstone 50 cm avstånd från högtalaren. Det kan uppstå störande ljud om högtalaren och BLUETOOTH-mobiltelefonen är för nära.
- När en ljudkabel är ansluten till AUDIO IN-jacket på högtalaren, går det inte att lyssna på musik på BLUETOOTH-enheten. Handsfree-funktionen är däremot tillgänglig när BLUETOOTH-anslutningen är aktiv.

Relaterade avsnitt

- [Koppling och anslutning med BLUETOOTH®-enheter](#)
- [Avsluta funktionen för tillägg av högtalare](#)
- [Ta emot ett samtal](#)

Trådlös högtalare
SRS-XB12

Använda rösthjälpsfunktionen (Google-appen)

Genom att använda Google-appens funktion som finns i din Android-smartphone, kan du prata i högtalarens mikrofon för att manövrera din Android-smartphone.

I det följande beskrivs hur man använder Google-appen.

1 Välj Google-appen för [Assist App] under [Assist & Voice input].

På din Android-smartphone, välj [Settings] - [Apps]. En verktygsikon visas längst upp till höger på skärmen. Välj verktygikonen, [Default Apps] - [Assist & Voice input] - [Assist App], ställ sedan in [Assist App] till Google-appen.

Åtgärden ovan är ett exempel. För närmare information hänvisar vi till bruksanvisningen som medföljde din Android-smartphone.

För närmare information om Google-appen hänvisar vi till bruksanvisningen eller webbplatsen för support för din Android-smartphone eller webbplatsen för Google Play.

OBS!

- Det kan hända att den senaste versionen av appen krävs.
- Google-appen kanske inte aktiveras från högtalaren beroende på specifikationerna för din Android-smartphone.

2 Anslut högtalaren till din Android-smartphone via BLUETOOTH-anslutning.

3 Medan högtalaren är ansluten till din Android-smartphone via BLUETOOTH-anslutning och din Android-smartphone är i standbyläge eller spelar musik, tryck på och håll ned knappen (uppspelning)/ (samtal) i ungefär 3 sekunder.

Google-appen aktiveras och uppstartsljudet hörs.

4 Gör en förfrågan till Google-appen genom högtalarens mikrofon.

För närmare information om Google-appen, till exempel appar som fungerar tillsammans med Google-appen, hänvisar vi till bruksanvisningen som medföljde din Android-smartphone.

När en viss tid passerat utan förfrågningar efter att du har aktiverat Google-appen, hörs en ljudsignal och Google-appen inaktiveras.

OBS!

- Google-appen kan inte aktiveras när du säger "OK Google" genom högtalarens mikrofon även när din Android-smartphones [OK Google]-inställning är påslagen.

Trådlös högtalare
SRS-XB12

Använda rösthjälpsfunktionen (Siri)

Genom att använda Siri-funktionen i iPhone/iPod touch, kan du prata i högtalarens mikrofon för att manövrera din iPhone/iPod touch.

I det följande visas hur man använder Siri.

1 Slå på Siri.

På din iPhone/iPod touch, välj [Settings] - [Siri] för att slå på Siri.

Åtgärden ovan är ett exempel. För närmare information hänvisar vi till bruksanvisningen som medföljde din iPhone/iPod touch.

För närmare information om Siri hänvisar vi till bruksanvisningen eller webbplatsen för support för iPhone/iPod touch.

2 Anslut högtalaren till iPhone/iPod touch via BLUETOOTH-anslutning.

3 Medan högtalaren är ansluten till iPhone/iPod touch via BLUETOOTH-anslutning och iPhone/iPod touch är i standbyläge eller spelar musik, tryck på och håll ned knappen (uppspelning)/ (samtal) i ungefär 3 sekunder.

Siri aktiveras och uppstartsljudet hörs.

4 Gör en förfrågan till Siri genom högtalarens mikrofon.

För närmare information om Siri, t.ex. appar som fungerar tillsammans med Siri, hänvisar vi till bruksanvisningen som medföljde din iPhone/iPod touch.

OBS!

- Siri kan inte aktiveras när du säger "Hey Siri" genom högtalarens mikrofon även när din iPhone/iPod touchs [Allow "Hey Siri"]-inställning är påslagen.

Trådlös högtalare
SRS-XB12

Om indikatorerna

CHG (laddning)-indikator (orange)

Släcks	Högtalaren har slutfört laddning.
Tänd	Högtalaren håller på att laddas.
Blinkar snabbt (3 gånger i sekunden)	En avvikelse i det inbyggda batteriet har detekterats. Sluta ladda omedelbart.
Blinkar långsamt	Det inbyggda batteriet börjar bli svagt och behöver laddas.
Blinkar 3 gånger och släcks	Om CHG (laddning)-indikatorn blinkar 3 gånger och släcks när du slår på högtalaren, är det inbyggda batteriet tomt och behöver laddas.

OBS!

- En högtalare som används kan laddas om den är ansluten till ett nätuttag via en USB-nätadapter (finns i handeln), eller ansluten till en dator som är igång. I detta fall kan det ta längre tid att ladda det inbyggda batteriet beroende på användningsförhållandena. Därför rekommenderas det att högtalaren stängs av vid laddning.
- När du använder högtalaren på hög volym en längre stund, kan det inbyggda batteriet bli svagt även om högtalaren är ansluten till ett nätuttag via en USB-nätadapter (finns i handeln), eller ansluten till en dator som är igång. Som ett resultat blir ljudet lägre. Detta är inget fel. Stäng av högtalaren och ladda det inbyggda batteriet tillräckligt.
- I en extremt kall eller varm miljö avbryts laddningen av säkerhetsskäl. Om laddningen tar lång tid, resulterar även det i att laddningen av högtalaren avbryts. För att lösa dessa problem, koppla från mikro-USB-kabeln och anslut den sedan igen inom en användningstemperatur mellan 5 °C och 35 °C.

Ström/ (BLUETOOTH)-indikator (blå)

Tänd	Högtalaren ansluts till en BLUETOOTH-enhet.
Blinkar snabbt (3 gånger i sekunder)	Högtalaren ställs i kopplingsläget.
Blinkar långsamt	Högtalaren väntar på en BLUETOOTH-enhet att ansluta till.
Blinkar en gång	Varje gång du trycker på knappen +/- (volym), blinkar indikatorn en gång.
Blinkar 3 gånger	När du använder knappen +/- (volym) och volymen ställs in på lägsta eller högsta nivå, blinkar indikatorn 3 gånger.

L (vänster)/R (höger)-indikatorer (vit)

Blinkar	Högtalaren kopplar in funktionen för tillägg av högtalare. L (vänster)/R (höger)-indikatorerna blinkar när anslutningen till funktionen för tillägg av högtalare misslyckas.
Tänd	Funktionen för tillägg av högtalare används på högtalaren.

Relaterade avsnitt

- [Delar och kontroller](#)
- [Koppling och anslutning med BLUETOOTH®-enheter](#)
- [Lyssna på musik trådlöst med 2 högtalare \(funktion för tillägg av högtalare\)](#)

4-748-100-71(1) Copyright 2019 Sony Corporation

Försiktighetsanvisningar

Om säkerhet

- Vi hänvisar till Referensmaterial som medföljde högtalaren.
- Viktig information såsom modellnamnet sitter på enhetens undersida.

Om placering

- Placera inte enheten så att den lutar.
- Lämna inte enheten på en plats där den utsätts för höga temperaturer, t.ex. i direkt solljus, i närheten av en värmekälla eller under belysningsutrustning.
- Enheten får inte användas eller lämnas i en bil.
- Placera inga objekt som är känsliga för magnetism (betalkort, kreditkort med magnetkodning m.m.) i närheten av enheten.

Om rengöring

- Rengör inte höljet med tvättmedel, inte heller med lösningar som t.ex. alkohol, bensin, thinner.

Om manövrering

- Stoppa inte in små föremål etc. i kontakterna (USB/AUDIO IN) eller ventilationshålen. Det kan bli kortslutning i eller fel på högtalaren.

Övrigt

- 2 högtalare krävs när funktionen för tillägg av högtalare används. Endast SBC-codec stöds medan funktionen för tillägg av högtalare används.
- Om du har några frågor eller problem rörande högtalaren som inte tas upp i denna Hjälpguide, kontakta närmaste Sony-återförsäljare.

Anmärkningar om laddning

Livslängd för det inbyggda litiumjonbatteriet

- Även om du inte ska använda högtalaren under en längre tid bör du ladda det inbyggda batteriet tillräckligt var 6:e månad för att behålla dess prestanda.
- Om högtalaren inte används under en längre tid, kan det ta längre tid att ladda det inbyggda batteriet.
- Det uppladdningsbara inbyggda batteriet har en begränsad livslängd. Allteftersom tiden går och antalet gånger som det inbyggda batteriet används ökar, försämras kapaciteten för det uppladdningsbara inbyggda batteriet. När den tidslängd som det inbyggda batteriet kan användas verkar påtagligt kortare trots att det har laddats fullt, kontakta närmaste Sony-återförsäljare.
- Livslängden för det uppladdningsbara inbyggda batteriet varierar beroende på användning, miljö, och hur det förvaras.

Försiktighet

När högtalaren upptäcker ett problem av följande orsaker under laddning av det inbyggda batteriet, blinkar CHG (laddning)-indikatorn (orange) snabbt.

- Omgivningstemperaturen överskrider området 5 °C – 35 °C.
- Det är något problem med det inbyggda batteriet.
- När laddning till det inbyggda batteriet fortsätter en lång tid.

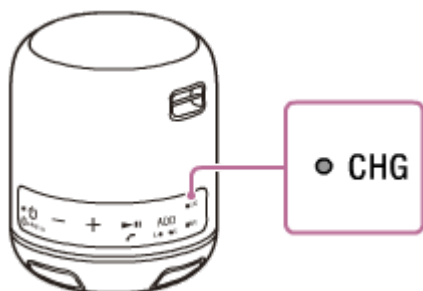

När en avvikelse i det inbyggda batteriet har detekterats, sluta ladda omedelbart, vänta en stund, och ladda sedan det inbyggda batteriet igen. Om problemet kvarstår, kontakta närmaste Sony-återförsäljare.

OBS!

- Laddningstiden varierar beroende på det inbyggda batteriets användningsförhållanden.
- Ladda högtalaren i en omgivningstemperatur mellan 5 °C och 35 °C.
- Högtalaren blir varm under laddning. Detta är inget fel.
- Undvik exponering för snabba temperaturförändringar, direkt solljus, fukt, sand, damm eller mekaniska stötar. Låt inte heller högtalaren ligga i en bil parkerad i solen.
- En högtalare som används kan laddas om den är ansluten till ett nätuttag via en USB-nätadapter (finns i handeln), eller ansluten till en dator som är igång. I detta fall kan det ta längre att ladda det inbyggda batteriet beroende på användningsförhållandena. Därför rekommenderas det att högtalaren stängs av vid laddning.

- I en extremt kall eller varm miljö avbryts laddningen av säkerhetsskäl. Om laddningen tar lång tid, resulterar även det i att laddningen av högtalaren avbryts. För att lösa dessa problem, koppla från mikro-USB-kabeln från högtalaren och anslut den sedan igen inom en användningstemperatur mellan 5 °C och 35 °C.
- Om du använder systemet i höga temperaturer kan det hända att laddningen stoppas eller att volymen sänks för att skydda batteriet.
- Även om du inte ska använda enheten under en längre tid bör du ladda batteriet till full kapacitet var 6:e månad för att behålla dess prestanda.
- Laddning från en USB-hubb garanteras endast när du använder en självdriven USB-hubb försedd med en auktoriserad logotyp.
- Låt inte högtalaren vara ansluten till en dator en längre stund när datorn inte är ansluten till ett nätuttag. I annat fall kan datorns batteri ta slut.

Anmärkning gällande vattentäta och dammtät funktion

Enhetens vattentäta och dammtäta prestanda

Enheten, med locket ordentligt monterat, har en vattentät specifikation för IPX7^{*1} enligt vad som anges i "Grad av skydd mot vattenintrång" för IEC60529 "Skyddsgradering gällande vattenintrång (IP-kod)"^{*3}, och en dammtät specifikation för IP6X^{*2} enligt vad som anges i "Skyddsgradering gällande fasta främmande föremål"^{*3}.

Vätskor som specifikationerna av vattentäthet gäller för

Tillämpligt	Färskvatten, kranvatten, poolvatten
Ej tillämpligt	Övriga vätskor än de ovan (tvålatten, vatten med rengöringsmedel eller badprodukter, schampo, varmt källvatten, havsvatten osv.)

*1 IPX7 motsvarighet: Högtalaren har testats och funnits fortsätta fungera när den försiktigt sänks ner i vatten till ett djup av 1 m och lämnas nedsänkt i 30 minuter.

*2 IP6X motsvarighet: Högtalaren har testats och fortsätter att blockera damm efter omrörning under 8 timmar i en testanordning som innehåller dammpartiklar som är upp till 75 µm i diameter.

*3 De medföljande tillbehören och kontaktorna på denna enhet (USB/AUDIO IN) är varken vattensäkra eller dammtäta.

Enhetens vattentäthet och dammtäthet baseras på våra mätningar under förhållandena som beskrivs häri. Observera att fel som uppstått på grund av vatten- eller damminträngning som orsakats av att kunden använt produkten på fel sätt inte täcks av garantin.

Undvika att vattentätheten och dammtätheten försämras

Kontrollera följande och använd enheten på rätt sätt.

- Var försiktig så att du inte tappar enheten eller utsätter den för mekaniska stötar. Deformation eller skada kan leda till att den vattentäta och dammtäta prestandan försämras.
- Denna enhet är inte utformad på ett sätt som ger skydd mot vatten under tryck. Användning av enheten på en plats där vatten under högt tryck används, t.ex. i duschen, kan orsaka fel.
- Håll inte varmt vatten direkt på enheten och torka inte enheten direkt med en hårläkt eller liknande apparat. Använd aldrig enheten på platser med höga temperaturer som t.ex. i bastun eller nära en spis.
- Var försiktig när du hanterar locket. Locket är väldigt viktigt när det gäller enhetens vattensäkerhet och dammtäthet. Se till så att locket är helt stängt när enheten används. Se till att stänga locket med ▲-märket vänt uppåt så att främmande föremål inte tränger in. Enhetens vattentäta och dammtäta prestanda kan försämras vilket kan leda till funktionsfel som ett resultat av att vatten eller dammpartiklar tränger in i enheten, om inte locket stängs helt.

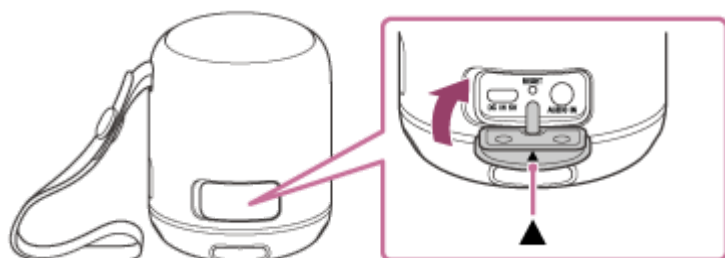

Trådlös högtalare
SRS-XB12

Hur man tar hand om högtalaren

Du kan använda högtalaren på ett bekvämare sätt och under en längre tid genom att följa underhållsförfarandet nedan.

- Om högtalarens yta blir smutsig i följande fall, tvättar du högtalaren direkt med rent vatten (från t.ex. vattenkranen) för att få bort smutsen. Om smutsen lämnas kvar på dess yta kan det orsaka fel i högtalaren.
T.ex.
 - När sand och annat har fastnat på högtalaren efter att ha använt den vid poolen och andra ställen.
 - När högtalaren har blivit nedfläckad med främmande ämnen (sololja, solskyddsmedel osv.)
- Om högtalaren blir våt, avlägsna först vattnet från högtalaren, och torka sedan bort fukten på högtalaren med en torr, mjuk trasa.
- Särskilt i kalla regioner är det viktigt att torka torrt. Om fukt lämnas på högtalarens yta kan det hända att det bildas is och att funktionsfel uppstår. Se till att torka bort fukten efter att ha använt högtalaren.
- Ljudkvaliteten kan förändras när vatten tränger in i högtalardelen. Detta är inget fel. Placera högtalaren på en torr, mjuk trasa med högtalardelen vänd nedåt för att tömma ur vatten som ansamlats inuti högtalaren. Låt sedan högtalaren ligga i rumstemperatur och torka tills det inte finns någon fukt kvar.

OBS!

- Om högtalarens yta blir smutsig, använd inte thinner, bensin, alkohol osv. för att rengöra högtalaren.

Trådlös högtalare
SRS-XB12

Om trådlös BLUETOOTH-teknik

Den trådlösa BLUETOOTH-tekniken har en räckvidd på cirka 10 m.

Största kommunikationsräckvidd

Det maximala kommunikationsavståndet kan bli kortare under följande förhållanden.

- Det finns ett hinder som t.ex. en person, metall eller vägg mellan högtalaren och BLUETOOTH-enheten.
- En trådlös LAN-enhet används i närheten av högtalaren.
- En mikrovågsugn används i närheten av högtalaren.
- En enhet som genererar elektromagnetisk strålning används i närheten av högtalaren.

Störningar från andra enheter

Eftersom BLUETOOTH-enheter och trådlöst LAN (IEEE802.11b/g) använder samma frekvens, kan störningar från mikrovågor uppstå vilket kan leda till försämrad kommunikationshastighet, brus, eller anslutningsfel om högtalaren används i närheten av en trådlös LAN-enhet. Utför i så fall följande.

- Använd högtalaren på ett avstånd på minst 10 m från den trådlösa LAN-enheten.
- Om högtalaren används närmare än 10 m från en trådlös LAN-enhet, stäng av den trådlösa LAN-enheten.

Störningar med andra enheter

Mikrovågor som sänds från en BLUETOOTH-enhet kan påverka funktionen hos elektronisk medicinsk utrustning. Stäng av högtalaren och andra BLUETOOTH-enheter på följande platser eftersom det finns risk för att de orsakar olyckor.

- Där lättantändlig gas förekommer, på sjukhus, tåg, flygplan och bensinstationer
- I närheten av automatiska dörrar och brandlarm

OBS!

- För att kunna använda BLUETOOTH-funktionen måste BLUETOOTH-enheten som ska anslutas ha samma profil som högtalaren. Observera också att även om samma profil finns, kan enheter skilja sig åt i funktion beroende på deras specifikationer.
- På grund av den trådlösa BLUETOOTH-teknikens egenskaper fördröjs ljudet som spelas upp på högtalaren en aning från det ljud som spelas upp på BLUETOOTH-enheten under telefonsamtal eller vid uppspelning av musik.
- Högtalaren har stöd för säkerhet som följer BLUETOOTH-standarden för att garantera en säker anslutning när trådlös BLUETOOTH-teknik används, men säkerheten är emellertid inte alltid tillräcklig beroende på inställningarna. Var försiktig vid kommunikation med trådlös BLUETOOTH-teknik.
- Vi tar inget ansvar för informationsläckage under BLUETOOTH-kommunikation.
- En enhet med BLUETOOTH-funktion måste uppfylla den BLUETOOTH-standard som fastställts av Bluetooth SIG, Inc. och vara verifierad. Även om den anslutna enheten uppfyller ovan nämnda BLUETOOTH-standard kanske den inte kan anslutas eller fungera korrekt beroende på enhetens funktioner eller specifikationer.
- Brus eller ljudavbrott kan uppstå beroende på BLUETOOTH-enheten som är ansluten till högtalaren, kommunikationsmiljön eller användningsmiljön.
- En enhet med en inbyggd radio eller tuner kan inte anslutas till högtalaren via BLUETOOTH eftersom störningar kan uppstå i sändningen.
- Placera högtalaren på avstånd från en TV, radio eller tuner etc., eftersom störningar kan uppstå i sändningen.

Trådlös högtalare
SRS-XB12

Varumärken

- Android, Google Play och andra relaterade märken och logotyper är varumärken som tillhör Google LLC.
- BLUETOOTH®-ordmärket och logotyperna är registrerade varumärken som ägs av Bluetooth SIG, Inc. och all användning av sådana märken av Sony Corporation sker under licens.
- iPhone, iPod touch, macOS och Siri är varumärken som tillhör Apple Inc., registrerade i USA och andra länder.
- Microsoft och Windows är registrerade varumärken eller varumärken som tillhör Microsoft Corporation i USA och/eller i andra länder.
- WALKMAN och WALKMAN-logotypen är registrerade varumärken som tillhör Sony Corporation.
- Wi-Fi® är ett registrerat varumärke som tillhör Wi-Fi Alliance.
- Övriga varumärken och varunamn tillhör respektive ägare.
- Markeringarna ™ och ® har utelämnats i dokumentet.

Trådlös högtalare
SRS-XB12

Anmärkningar om programvaran

Angående licensen

Denna högtalare innehåller programvara som Sony använder under ett licensavtal med ägaren av upphovsrätten. Upphovsrättens ägare kräver att vi meddelar innehållet i detta programvaruavtal till våra kunder.

Läs igenom innehållet i licensen som beskrivs i webbadressen nedan.

<http://rd1.sony.net/help/speaker/sl/19/>

Trådlös högtalare
SRS-XB12

Vad kan jag göra för att lösa ett problem?

Följ stegen nedan för att försöka åtgärda problemet om högtalaren inte fungerar som den ska.

- Försök identifiera problemet i denna Hjälpguide och utför de åtgärder som anges.
- Ladda högtalaren.
Vissa problem kan lösas genom att ladda det inbyggda batteriet.
- Tryck på högtalarens RESET-knapp.
Se [Använda RESET-knappen](#) för mer information.
- Initiera högtalaren.
Denna åtgärd återställer inställningar som t.ex. volym etc. till de grundläggande fabriksinställningarna och raderar all information om koppling.
Se [Initiera högtalaren](#) för mer information.
- Sök efter information om problemet på webbplatsen för kundsupport.
- Gå till följande supportsidor för att få supportinformation om din högtalare:
 - För kunder i Nord- och Sydamerika:
<https://www.sony.com/am/support>
 - För kunder i Europa:
<https://www.sony.eu/support>
 - För kunder i Kina:
<https://service.sony.com.cn>
 - För kunder i andra länder/regioner:
<https://www.sony-asia.com/support>

Om åtgärderna ovan inte fungerar, kontakta närmaste Sony-återförsäljare.

Relaterade avsnitt

- [Använda RESET-knappen](#)
- [Initiera högtalaren](#)

Trådlös högtalare
SRS-XB12

Det går inte att ladda högtalaren

- När en USB-nätadapter används (finns i handeln), se till att mikro-USB-kabeln är ordentligt ansluten till högtalaren och USB-nätadaptern. Se dessutom till att USB-nätadaptern är ordentligt ansluten till ett nätuttag.
 - Högtalaren har stöd för en USB-nätadapter (finns i handeln) med en utgångsström på 500 mA eller mer. Men användning av medföljande mikro-USB-kabel eller en mikro-USB-kabel som överensstämmer med USB-standarden rekommenderas. Korrekt laddning från någon annan enhet kan inte garanteras.
 - Du kan också ladda det inbyggda batteriet genom att ansluta den till en dator som är igång via mikro-USB-kabeln. Men korrekt laddning med alla datorer kan inte garanteras. Att det fungerar med en hembyggd dator täcks inte heller av garantin.
-

Relaterade avsnitt

- [Ladda högtalaren](#)
- [Om indikatorerna](#)

Trådlös högtalare
SRS-XB12

Det går inte att slå på högtalaren eller högtalaren stängs plötsligt av

- Det inbyggda batteriet kan vara dött eller börjar bli svagt. Ladda högtalaren genom att ansluta högtalaren till ett nätuttag via en USB-nätadapter (finns i handeln), eller genom att ansluta den till en dator som är igång.
 - Funktionen för automatisk avstängning kanske har aktiverats. Efter ungefär 15 minuter i vissa omständigheter, till exempel när volymen på ljudinmatningen är låg, stängs strömmen av automatiskt. Höj volymen för den anslutna enheten som används.
-

Relaterade avsnitt

- [Ladda högtalaren](#)
- [Funktion för automatisk avstängning](#)

Inget ljud/Förvrängt ljud/Brummande ljud eller brus matas ut från högtalaren/Ingen röst hörs från de som ringer

- Kontrollera att både högtalaren och de anslutna enheterna är påslagna.
- Höj volymen på högtalaren och den anslutna enheten.
- Kontrollera att uppspelning pågår på den anslutna enheten.
- Se till att ljudkabeln är frånkopplad från AUDIO IN-jacket under uppspelning i BLUETOOTH-läge.
- Se till att ljudkabeln är ordentligt inkopplad i AUDIO IN-jacket under uppspelning i AUDIO IN-läge.
- Om högtalaren ansluts till en dator via en BLUETOOTH-anslutning, se till att datorns inställning för ljudutmatning är inställd för en BLUETOOTH-enhet.
- Kontrollera att högtalaren har upprättat BLUETOOTH-anslutning med BLUETOOTH-enheten.
- Koppla högtalaren och BLUETOOTH-enheten igen.
- Om den anslutna enheten har en equalizerfunktion, stäng av den.
- Håll högtalaren borta från en mikrovågsugn, Wi-Fi® etc.
- För högtalaren och BLUETOOTH-enheten närmare varandra. Ta bort eventuella hinder mellan högtalaren och BLUETOOTH-enheten.
- När högtalaren är ansluten till en enhet med en inbyggd radio eller tuner via en BLUETOOTH-anslutning, kan störningar uppstå i sändningen.
- Placera högtalaren på avstånd från en TV, radio eller tuner etc., eftersom störningar kan uppstå i sändningen.
- När du ska använda funktionen för tillägg av högtalare och om någon annan BLUETOOTH-enhet som t.ex. en BLUETOOTH-mus eller ett BLUETOOTH-tangentbord är anslutet till BLUETOOTH-enheten, avsluta anslutningen mellan dem.
- När du lyssnar på musik, välj en A2DP BLUETOOTH-anslutning genom att använda BLUETOOTH-enheten.
- När du tar emot/ringer ett samtal, välj en HFP eller HSP BLUETOOTH-anslutning genom att använda BLUETOOTH-enheten.
- När du tar emot/ringer ett samtal, kontrollera att utmatningen för BLUETOOTH-enheten är inställd för högtalaren.

Relaterade avsnitt

- [Koppling och anslutning med BLUETOOTH®-enheter](#)
- [Lyssna på musik från en enhet via BLUETOOTH-anslutning](#)
- [Välja uppspelningskvalitet för BLUETOOTH-ljudströmning \(Codec\)](#)
- [Om indikatorerna](#)
- [Ta emot ett samtal](#)
- [Ringa ett samtal](#)



Trådlös högtalare
SRS-XB12

Ljudet blir lågt under användning

- Ljudet kan bli lågt i följande fall. Detta är inget fel.
 - När det inbyggda batteriet börjar bli svagt och CHG (laddning)-indikatorn blinkar långsamt, medan högtalaren endast drivs av det inbyggda batteriet.
 - När det inbyggda batteriet börjar bli svagt som ett resultat av att högtalaren används på hög volym under en längre stund även om högtalaren är ansluten till ett nätuttag via en USB-nätadapter (finns i handeln), eller ansluten till en dator som är igång.

- Om ljudet blir lågt under användning, följ proceduren nedan.
 1. Stäng av högtalaren.
 2. Ladda det inbyggda batteriet tillräckligt.

Det går inte att koppla högtalaren med en BLUETOOTH-enhet

- Placera högtalaren och BLUETOOTH-enheten inom 1 m från varandra.
 - För att använda funktionen för tillägg av högtalare, koppla med den högtalare på vilken ström/  (BLUETOOTH)-indikatorn blinkar i blått.
 - Om ström/  (BLUETOOTH)-indikatorn inte blinkar snabbt i blått, tryck på och håll ned  (ström)/  PAIRING-knappen tills du hör ljudsignaler och ström/  (BLUETOOTH)-indikatorn börjar blinka snabbt i blått.
 - När högtalaren väl en gång har initierats, kan det hända att en iPhone/iPod touch inte kan ansluta till högtalaren. Radera i detta fall information om koppling på iPhone/iPod touch, och koppla dem sedan igen.
 - Kontrollera att BLUETOOTH-enheten är påslagen och BLUETOOTH-funktionen är aktiverad på enheten.
 - Om högtalaren inte visas på BLUETOOTH-enheten, stäng av BLUETOOTH-funktionen på enheten, och slå sedan på BLUETOOTH-funktionen igen. Det kan förbättra symtomen.
-

Relaterade avsnitt

- [Koppling och anslutning med BLUETOOTH®-enheter](#)
- [Om indikatorerna](#)

Trådlös högtalare
SRS-XB12

Det går inte att ansluta en BLUETOOTH-enhet med högtalaren i funktionen för tillägg av högtalare

- Efter att ha anslutit 2 SRS-XB12-högtalare, utför kopplingsproceduren mellan en BLUETOOTH-enhet och högtalaren på vilken ström/  (BLUETOOTH)-indikatorn blinkar i blått.
-

Relaterade avsnitt

- [Lyssna på musik trådlöst med 2 högtalare \(funktion för tillägg av högtalare\)](#)

Trådlös högtalare
SRS-XB12

Använda RESET-knappen

Om högtalaren inte kan manövreras trots att den är påslagen, öppna locket på baksidan och tryck på RESET-knappen med ett stift eller annat spetsigt föremål. Högtalaren återställs och stängs av och slås på automatiskt.

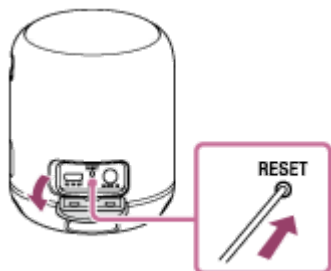

Om det inte går att manövrera högtalaren efter att ha återställt den, kontakta närmaste Sony-återförsäljare.



OBS!

- Högtalaren kan inte återställas medan strömmen är avslagen.
- Information om koppling raderas inte genom tryckning på RESET-knappen. Detta skiljer sig från högtalarinitering.
- Efter att ha återställt högtalaren, kan det hända att volym- och funktionsinställningarna är annorlunda.
- Efter att ha återställt högtalaren, se till att stänga locket fullständigt med ▲ märket vänt uppåt.

Trådlös högtalare
SRS-XB12

Initiera högtalaren

Om högtalaren fortfarande inte fungerar inte korrekt efter återställning, återställ högtalaren till fabriksstandardinställningarna genom att initiera den.

Med högtalaren påslagen, tryck på och håll ned knappen – (volym) och  (ström)/  PAIRING-knappen samtidigt i mer än 5 sekunder tills högtalaren stängs av.

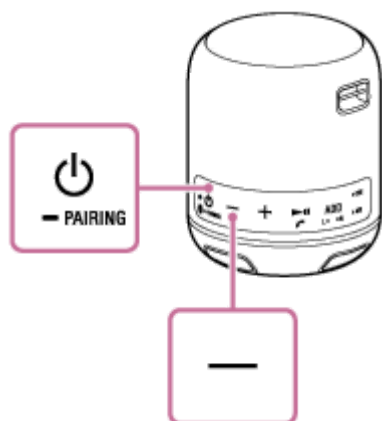

Högtalaren initieras. Inställningar som till exempel volym med mera återställs till de ursprungliga fabriksinställningarna, och all information om koppling raderas.

OBS!

- Högtalaren kan inte initieras medan strömmen är avslagen.

Relaterade avsnitt

- [Använda RESET-knappen](#)