

Trådløs høyttaler
SRS-XB21



Følgende forklarer hvordan du bruker denne høyttaleren. Velg et emne fra navigasjonsruten.

Komme i gang

[Deler og kontroller](#)

Strømkilde/lading

- [Lade høyttaleren](#)
- [Slå på strømmen](#)
- [Slå av strømmen](#)
- [Bruke BLUETOOTH-standbyfunksjonen](#)
- [Automatisk avstengingsfunksjon \(Auto Standby\)](#)

Lysfunksjon

- [Slår på/av høyttalerens lys \(lysfunksjon\)](#)

Gjøre tilkoblinger

BLUETOOTH

- [Pare og koble til med BLUETOOTH®-enheter](#)

[Koble til med en NFC-kompatibel enheten med One touch \(NFC\)](#)

[Koble til med en datamaskin via en BLUETOOTH-forbindelse \(Windows\)](#)

[Koble til med en datamaskin via en BLUETOOTH-forbindelse \(Mac\)](#)

Lytte til musikk

BLUETOOTH-enhet

[Lytte til musikk på en enhet ved hjelp av en BLUETOOTH-forbindelse](#)

[Velge kvaliteten ved direkteavspilling av lyd \(kodek\) over BLUETOOTH](#)

[Avslutte BLUETOOTH-forbindelsen \(etter bruk\)](#)

[Bytte BLUETOOTH-enhetene som er tilkoblet samtidig \(multienhetstilkobling\)](#)

Tilføringsfunksjon for høyttaler

[Høre på musikk trådløst med to høyttalere \(tilføringsfunksjon for høyttaler\)](#)

[Bytte mellom dobbel modus og stereomodus \(tilføringsfunksjon for høyttaler\)](#)

[Stoppe tilføringsfunksjonen for høyttaler](#)

Wireless Party Chain-funksjon

[Bruk trådløs avspilling med flere høyttalere \(Wireless Party Chain-funksjon\)](#)

[Avslutte Wireless Party Chain-funksjonen](#)

Lytte til musikk på en bærbar lydenhet, e.l.

[Bytte lydeffektene](#)

[Bruke Party Booster-funksjonen](#)

Telefonsamtaler

[Motta et anrop](#)

[Gjøre et anrop](#)

Bruke "Sony | Music Center"

[Hva du kan gjøre med "Sony | Music Center"](#)

[Installere "Sony | Music Center"](#)

Bruke stemmefunksjonen

[Bruke stemmefunksjonen \(Google-app\)](#)

[Bruke stemmefunksjonen \(Siri\)](#)

Informasjon

[Om indikatorene](#)

[Oppdatere den forhåndsinstallerte programvaren](#)

Merknader om bruk

- [Forholdsregler](#)
- [Merknader om lading](#)
- [Om vannsikre og støvsikre egenskaper](#)
- [Slik tar du vare på høyttaleren](#)
- [Om BLUETOOTH trådløs teknologi](#)
- [Varemerker](#)

Feilsøking

[Hvordan kan jeg løse et problem?](#)

Strømforsyning

- [Kan ikke lade høyttaleren](#)
- [Kunne ikke slå på høyttaleren eller høyttaleren slås plutselig av](#)

Lyd

- [Ingen lyd / lyd fra kun én høyttaler / lavt lydnivå / forvrengt lyd / summelyd eller støy i høyttalerutmatningen / ingen stemme eller lav lyd fra anroperen](#)
- [Lyden blir lav under bruk](#)

BLUETOOTH

- [Kan ikke pare høyttaleren med en BLUETOOTH-enhet](#)
- [Kan ikke koble høyttaleren til en BLUETOOTH-enhet med One touch-tilkobling \(NFC\)](#)
- [Kan ikke koble til en BLUETOOTH-enhet med høyttaleren i tilføringsfunksjon for høyttaler](#)
- [Kan ikke koble til med en høyttaler i Wireless Party Chain-funksjon](#)

Tilbakestill

- [Bruke RESET-knappen](#)
- [Initialisere høyttaleren](#)

Deler og kontroller

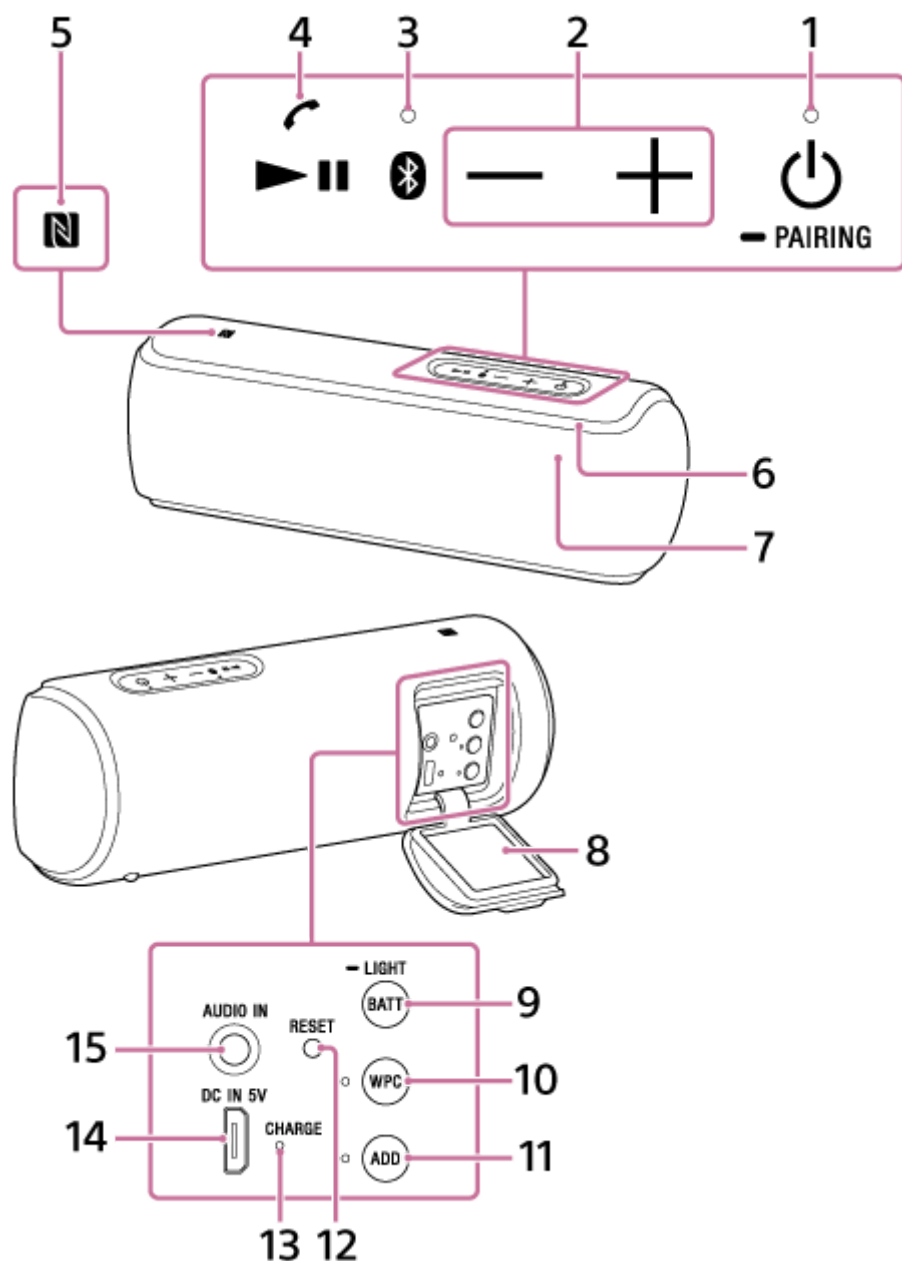

1. (av/på)-knappen med indikator/ PAIRING-knapp
2. -/+ (volum) -/+ knapper
3. (BLUETOOTH)-indikator
4. (spill av)-knapp/ (anrop)-knapp
5. N-merke
6. Belysning
7. Mikrofon
8. Hette
9. BATT (batteri)-indikator/ LIGHT-knapp
Belysningen som er bygd inn i høyttaleren er slått på/av når du trykker og holder denne knappen i omtrent 3 sekunder.
10. WPC (Wireless Party Chain)-knapp med indikator
11. ADD (Legg til høyttaler)-knapp med indikator
12. RESET-knapp

13. CHARGE-indikator

14. DC IN 5V-kontakt*

15. AUDIO IN-kontakt

* For å lade høyttaleren, koble en USB AC-adapler til denne kontakten.

Beslektet emne

- [Om indikatorene](#)

4-735-513-81(3) Copyright 2018 Sony Corporation

Trådløs høyttaler
SRS-XB21

Lade høyttaleren

Høyttaleren kan brukes ved å koble den til en stikkontakt via USB AC-adapteren (tilgjengelig i butikken), eller med det innebygde batteriet.

Når du bruker høyttaleren for første gang, lad opp det innebygde batteriet i over 1 time før du slår på strømmen.

Du kan betjene høyttaleren med det innebygde batteriet ved å lade høyttaleren før bruk.

1 Koble høyttaleren til stikkontakten for å lade den.

Koble mikro-USB-kabelen (medfølger) til DC IN 5V-kontakten på høyttaleren, koble deretter den andre enden til en USB AC-adapter (tilgjengelig i butikken). Etter dette, koble USB AC-adapteren til en stikkontakt.

Høyttaleren støtter en USB AC-adapter (tilgjengelig i butikken) med en utgangsspenning på 500 mA eller mer. Bruk av en USB AC-adapter med en utgangsspenning på 1,5 A eller mer og en medfølgende mikro-USB-kabel eller mikro-USB-kabel som overholder USB-standarden anbefales derimot. Lading fra den andre enheten anbefales ikke.

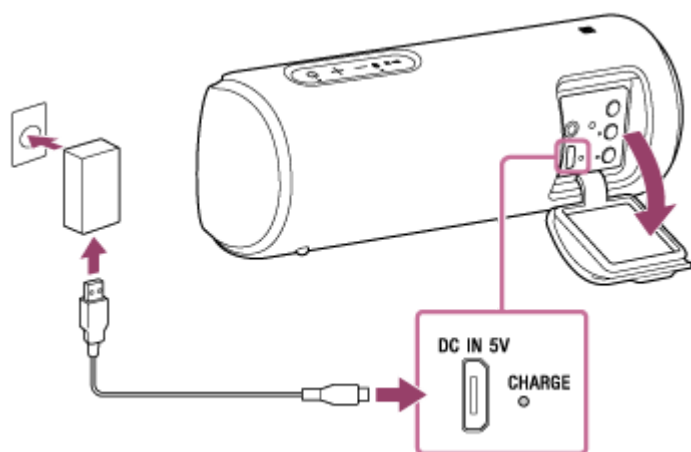

CHARGE-indikatoren tennes i oransje farge mens den lader.

Anslått ladetid varierer avhengig av strømtakkapasiteten til den tilkoblede USB AC-adapteren (tilgjengelig i butikken). Avhengig av type og spesifikasjonen til USB AC-adapteren og mikro-USB-kabelen, kan ladingen ta lengre tid enn det som er oppført under. Den oppgitte tiden under kan variere, avhengig av romtemperaturen eller bruksforholdene.

Følgende tid er oppgitt som referansetiden.

- Ved tilkobling til en USB AC-adapter (tilgjengelig i butikken) som kan mate ut i 1,5 A: Ladingen fullføres etter omtrent 4 timer* og CHARGE-indikatoren slukkes.
- Når du kobler til en USB-vekselstrømadapter (alminnelig tilgjengelig, for eksempel som tilbehør til iPhone) som kan mate ut i 500 mA, gjelder ikke garantien, så det tar over 10 timer* og kanskje mye lengre tid å lade.

* Tid som kreves for å lade det tomme innebygde batteriet til full kapasitet når høyttaleren slås av.

Sjekke fullførelse av ladingen

Hvis det innebygde batteriet er fulladet når du kobler høyttaleren til en stikkontakt, lyser CHARGE-indikatoren oransje og slukkes deretter etter omtrent 1 minutt.

Sjekke det innebygde batterinivået på det oppladbare, innebygde batteriet

Etter at du har trykt på BATT (batteri)-knappen/  LIGHT-knappen inni hetten på baksiden av høyttaleren, når høyttaleren er slått på, mates stemmeveiledningen oppført under fra høyttaleren ut avhengig av gjenværende batteristrøm.

70% eller mer: "Battery fully charged" (Batteri fulladet)
50% eller mer: "Battery about 70%" (Batteri omtrent 70%)
20% eller mer: "Battery about 50%" (Batteri omtrent 50%)
10% eller mer: "Battery about 20%" (Batteri omtrent 20%)
Mindre enn 10%: "Please charge" (Lad opp)

Litium-ionbatteriets levetid (ved avspilling via en BLUETOOTH-tilkobling)

- Ca. 12 timer
Høytalerens volumnivå er satt til 25.
Lysfunksjonen er satt til av.
Lydmodusen er satt til STANDARD.
- Ca. 10 timer
Høytalerens volumnivå er satt til 25.
Lysfunksjonen er satt til på. (standardinnstillinger fra fabrikken)
Lydmodusen er satt til EXTRA BASS. (standardinnstillinger fra fabrikken)
- Omtrent 3 timer
Volumnivået til høyttaleren er satt til maksimalt (50).
Lysfunksjonen er satt til på.
Lydmodusen er satt til EXTRA BASS.
Hvis det er lite strøm på det innebygde litium-ionbatteriet, reduseres det maksimale volumet til ca. halvparten for å beskytte kretsen.
Dette er en spesifikasjon.
Levetiden som er nevnt her, omfatter også avspilling av musikk på ca. halvparten så høyt volum.

Den innebygde batterilevetiden over måles med den spesifiserte musikkilden.

Den faktiske ytelsestiden kan variere fra oppgitt tid på grunn av lydvolume, antall sanger spilt, omgivelsestemperaturen og bruksforholdene.

Når det innebygde batteriet er snart tomt

Når stemmeveiledningen sier "Please charge" (Lad opp) og CHARGE-indikatoren og  (av/på)-indikatoren blinker sakte, er nivået på det innebygde batteriet lavt og batteriet må lades.

Hint

- Du kan også lade høyttaleren ved å koble den til en datamaskin som kjører via mikro-USB-kabelen. Operasjon med alle datamaskiner garanteres derimot ikke. Operasjon med en hjemmelaget datamaskin dekkes heller ikke av garantien.
- En høyttaleren som er i bruk kan lades hvis det er tilkoblet en stikkontakt via en USB AC-adapter (tilgjengelig i butikken), eller hvis tilkoblet en datamaskin som kjører. I så fall, kan det ta lengre tid å lade det innebygde batteriet sammenlignet med når høyttaleren er skrudd av avhengig av bruksforholdene. Derfor anbefales det å slå av høyttaleren under lading.

Merknad

- Når du bruker høyttaleren ved et høyt lydnivå, kan det innebygde batteriet gå tomt selv om høyttaleren er koblet til en stikkontakt. Hvis du vil bruke høyttaleren under lading, reduser lydnivået på høyttaleren. Ellers slår du av høyttaleren og lader opp det innebygde batteriet tilstrekkelig.
- Når du bruker høyttaleren ved et høyt lydnivå over lengre tid, kan det innebygde batteriet gå tomt selv om høyttaleren er koblet til en stikkontakt. Derfor kan lyden bli lav. Dette er ikke en feil. Slå av høyttaleren og lad opp det innebygde batteriet tilstrekkelig.
- Maksimal strømeffekt vil være lavere når det innebygde batterinivået er lavt.
- I et svært kaldt eller varmt miljø, vil ladingen stoppe av hensyn til sikkerheten. Hvis ladingen tar lang tid, kan den også få ladingen av høyttaleren til å stoppe. For å løse disse problemene, koble mikro-USB-kabelen fra, og koble den til igjen innen en driftstemperatur på mellom 5 °C og 35 °C.
- Ikke lad på steder hvor vann kan sprute på høyttaleren.
- Selv om du ikke har tenkt å bruke høyttaleren på en lang stund, må du lade det innebygde batteriet tilstrekkelig én gang hver 6. måned for å opprettholde ytelsen.

Beslektet emne

- [Slå på strømmen](#)
- [Merknader om lading](#)

4-735-513-81(3) Copyright 2018 Sony Corporation

Slå på strømmen

1 Trykk på (av/på)-knappen/ PAIRING-knappen.

 (av/på)-indikatoren tennes med et hvitt* lys og  (BLUETOOTH)-indikatoren blinker sakte blått.

Når du slår på høyttaleren for første gang etter kjøpet eller når ingen paringsinformasjon er lagret i høyttaleren, vil

 (BLUETOOTH)-indikatoren begynne å blinke raskt blått.

* Avhengig av lydmodusen, varierer fargen på  (av/på)-indikatoren. For mer informasjon kan du se følgende emne.

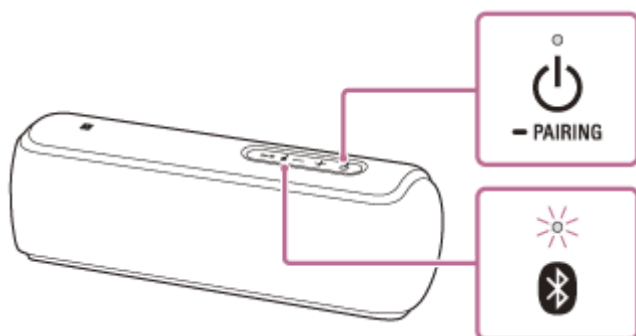

[Om indikatorene](#)



Hint

- Når du slår på høyttaleren for første gang etter kjøp, er lysfunksjonen på. Fremre del av høyttaleren lyser opp.

Merknad

- Hvis CHARGE-indikatoren og  (av/på)-indikatoren blinker 3 ganger og slukkes når du slår på høyttaleren, er det innebygde batteriet tomt. I denne tilstanden slås høyttaleren av automatisk. Lad det innebygde batteriet.
- Når CHARGE-indikatoren og  (av/på)-indikatoren blinker sakte, er nivået på det innebygde batteriet lavt og batteriet må lades.

Beslektet emne

- [Slå av strømmen](#)
- [Lade høyttaleren](#)
- [Slår på/av høyttalerens lys \(lysfunksjon\)](#)

Trådløs høyttaler
SRS-XB21

Slå av strømmen

- 1 Trykk på  (av/på)-knappen/  PAIRING-knappen.

 (av/på)-indikatoren og  (BLUETOOTH)-indikatoren slukkes.

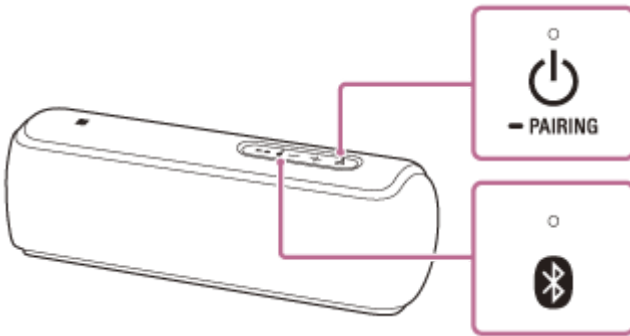

Hint

- Hvis du slår av høyttaleren når den er koblet til en stikkontakt via en USB AC-adapter (tilgjengelig i butikken), eller tilkoblet en datamaskin som kjører, og mens BLUETOOTH-standbyfunksjonen er på, tennes  (av/på)-indikatoren oransje og høyttaleren går inn i BLUETOOTH-standbymodus.

Beslektet emne

- [Automatisk avstengingsfunksjon \(Auto Standby\)](#)
- [Bruke BLUETOOTH-standbyfunksjonen](#)

Trådløs høyttaler
SRS-XB21

Bruke BLUETOOTH-standbyfunksjonen

Når BLUETOOTH-standbyfunksjonen er slått på, slås høyttaleren automatisk på ved å betjene en BLUETOOTH-enhet, og starter BLUETOOTH-forbindelsen.

Legg merke til følgende før du bruker høyttaleren:

- BLUETOOTH-standbyfunksjonen er kun tilgjengelig når høyttaleren er tilkoblet en stikkontakt via en USB AC-adapter (tilgjengelig i butikken), eller tilkoblet en datamaskin som kjører. Når høyttaleren strømføres av bare det innebygde batteriet, er ikke BLUETOOTH-funksjonen tilgjengelig.
- Par høyttaleren med en BLUETOOTH-enhet på forhånd. Hvis ingen paringsinformasjon er lagret i høyttaleren, som når høyttaleren brukes for første gang etter kjøp, vil ikke høyttaleren gå inn i BLUETOOTH-standbymodus.

1 Koble høyttaleren til en stikkontakt via en USB AC-adapter (tilgjengelig i butikken), eller koble den til en datamaskin som kjører.

2 Slå på høyttaleren.

 (av/på)-indikatoren tennes med en hvit farge*.

* Avhengig av lydmodusen, varierer fargen på  (av/på)-indikatoren. For mer informasjon kan du se følgende emne.
[Om indikatorene](#)

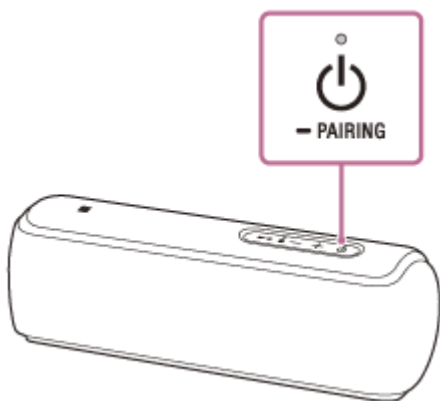

3 Trykk på [Music Center] på smarttelefonen, iPhone, osv. for å starte applikasjonen.



Music Center

4 Trykk på [SRS-XB21].



5 Trykk på [Settings].



6 Trykk på [Power Option].

7 Trykk på [Bluetooth Standby].

8 Trykk på [ON] for å stille inn BLUETOOTH-standbymodusen til på.

Slå av BLUETOOTH-standbyfunksjonen

Utfør trinnene 3 til 7 igjen for å slå av BLUETOOTH-standbyfunksjonen.

Hint

- Når BLUETOOTH-standbyfunksjonen er aktivert, lyser  (av/på)-indikatoren oransje mens høyttaleren er slått av.

Beslektet emne

- [Lade høyttaleren](#)
- [Slå på strømmen](#)
- [Om indikatorene](#)

Trådløs høyttaler
SRS-XB21

Automatisk avstengingsfunksjon (Auto Standby)

Hvis høyttaleren oppfylder følgende betingelser i omtrent 15 minutter, slås den av automatisk. Den automatiske avstengingsfunksjonen (Auto Standby) er slått på når du kjøper enheten.

Når høyttaleren er i BLUETOOTH-modus

- Ingen betjening av høyttaleren.
- Ingen BLUETOOTH-forbindelse har blitt etablert mellom høyttaleren og en mobiltelefon (smarttelefon/iPhone) via HFP/HSP.
HFP og HSP er typer BLUETOOTH-profiler.
HSP (Headset Profile): Tillater ringing / bruk av mobiltelefon.
HFP (Hands-Free Profile): Tillater håndsfri ringing / bruk av mobiltelefon.
- Ingen musikk (lyd) spilles av på en BLUETOOTH-enhet som er koblet til høyttaleren.

Når høyttaleren er i AUDIO IN-modus

- Ingen betjening av høyttaleren.
- Ingen musikk (lyd) spilles av på en lydenhet som er koblet til AUDIO IN-kontakten eller musikken (lyden) til en lydenhet som er koblet til AUDIO IN-kontakten er for lav.
- Ingen BLUETOOTH-enhet er koblet til høyttaleren via HFP/HSP.

Hint

- Du kan slå på eller av den automatiske avstengingsfunksjonen (Auto Standby) ved å bruke "Sony | Music Center".

Beslektet emne

- [Hva du kan gjøre med "Sony | Music Center"](#)

Trådløs høyttaler
SRS-XB21

Slår på/av høyttalerens lys (lysfunksjon)

Høyttaleren skinner med musikken som spiller, for å livne opp atmosfæren. Når du kjøper høyttaleren er lysfunksjonen satt til på.

1 Slå på høyttaleren.

⏻ (av/på)-indikatoren tennes med en hvit farge*.
Fremre del av høyttaleren lyser opp.

* Avhengig av lydmodusen, varierer fargen på ⏻ (av/på)-indikatoren. For mer informasjon kan du se følgende emne.

[Om indikatorene](#)

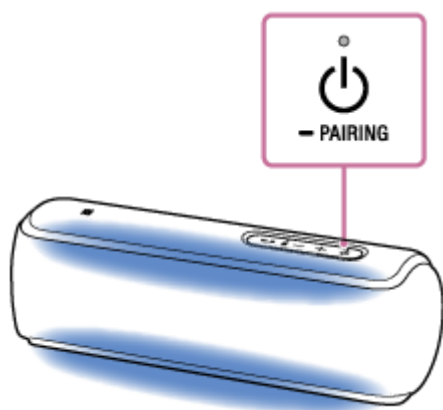

For å slå av (lys av) / slå på (lys på) lysfunksjonen

Trykk og hold BATT (batteri)-knappen/  LIGHT-knappen inni hetten på baksiden av høyttaleren i omtrent 3 sekunder inntil lysfunksjonen slås av/på.

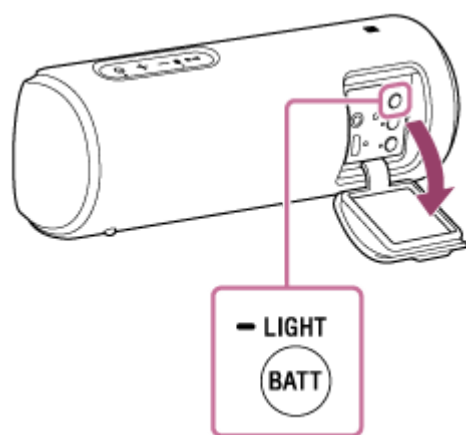

Ved å trykke og holde knappen i omtrent 3 sekunder igjen, slås lysfunksjonen på/av igjen.

Hint

- Ved å bruke "Lys"-funksjonen på "Sony | Music Center" kan du slå på/av lysfunksjonen eller velge de ulike lysmodusene.
 - RAVE: For dansemusikk med kraftig blinking
Når du kjøper høyttaleren er RAVE innstilt.
 - CHILL: For avslappende musikk
 - STROBE: Med blink

OSV.

Merknad

- Når lyset er sterkt, lys opp rommet eller slå av belysningen.

Beslektet emne

- [Hva du kan gjøre med "Sony | Music Center"](#)

4-735-513-81(3) Copyright 2018 Sony Corporation

Trådløs høyttaler
SRS-XB21

Pare og koble til med BLUETOOTH®-enheter

Ved paring med to eller flere BLUETOOTH-enheter, må du utføre følgende fremgangsmåte for paring for hver enhet. Gjør følgende før du bruker høyttaleren:



- Plasser BLUETOOTH-enheten innen 1 m fra høyttaleren.
- Koble høyttaleren til en stikkontakt via en USB AC-adapter (tilgjengelig i butikken), eller koble den til en datamaskin som kjører. Eller lad opp det innebygde batteriet til et tilstrekkelig nivå.
- Stopp avspilling på en BLUETOOTH-enhet.
- Skru ned volumet på BLUETOOTH-enheten og høyttaleren for å unngå at høyttaleren plutselig spiller av en høy lyd. Avhengig av BLUETOOTH-enheten, kan volumet på enheten synkroniseres med høyttaleren.
- Gjør klar bruksanvisningene som fulgte med BLUETOOTH-enheten for referanse.

1 Slå på høyttaleren.

⏻ (av/på)-indikatoren tennes med en hvit farge*¹.
Indikatoren  (BLUETOOTH) begynner å blinke blått.

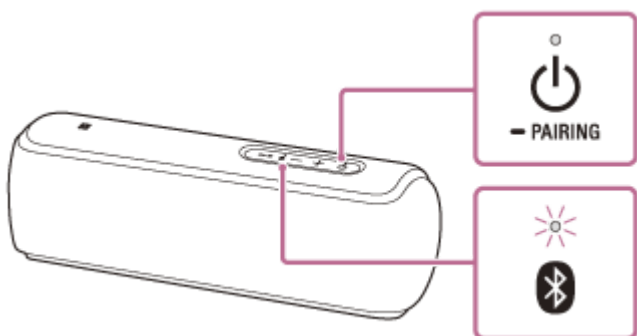
*¹ Avhengig av lydmodusen, varierer fargen på ⏻ (av/på)-indikatoren. For mer informasjon kan du se følgende emne.
[Om indikatorene](#)



- Når du slår på høyttaleren for første gang etter kjøp, vil  (BLUETOOTH)-indikatoren begynne å blinke raskt og høyttaleren går inn i paringsmodus automatisk ved å bare trykke på ⏻ (av/på)/  PAIRING-knappen. Gå videre til trinn **3**.
- Når du slår på høyttaleren, forsøker høyttaleren å opprette en BLUETOOTH-forbindelse med BLUETOOTH-enheten som ble koblet til sist. Hvis enheten er i nærheten og dens BLUETOOTH-funksjon er på, opprettes BLUETOOTH-forbindelsen automatisk og indikatoren  (BLUETOOTH) forblir tent. I så fall, slå av BLUETOOTH-funksjonen eller slå av strømmen på BLUETOOTH-enheten som for øyeblikket er tilkoblet.

2 Trykk og hold ⏻ (av/på)-knappen/ PAIRING-knappen inntil du hører stemmeveiledningen og (BLUETOOTH)-indikatoren begynner å blinke raskt.

Høyttaleren går inn i paringsmodus.

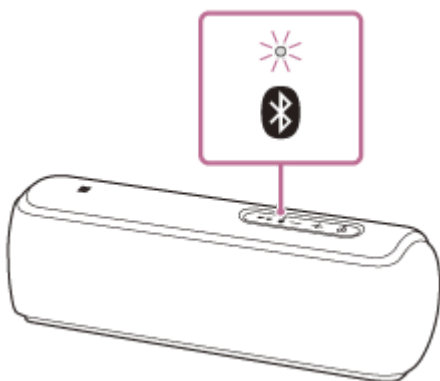

3 Utfør paringsprosedyren på BLUETOOTH-enheten for å registrere høyttaleren.

Når en liste over registrerte enheter vises på displayet til BLUETOOTH-enheten, velger du "SRS-XB21". Hvis et passord^{*2} kreves på displayet til BLUETOOTH-enheten, angir du "0000".

*2 Et passord kan også kalles en "passkode", "PIN-kode", "PIN-nummer" eller "nøkkel".

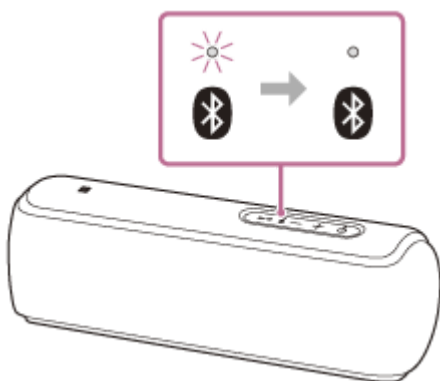

4 Opprett BLUETOOTH-forbindelsen fra BLUETOOTH-enheten.

Når BLUETOOTH-forbindelsen er opprettet, bytter  (BLUETOOTH)-indikatoren fra blinkende til fast lys.





Hvis BLUETOOTH-forbindelsen ikke er etablert, gjentar du fra trinn .

Hint

- Når BLUETOOTH-funksjonen er aktivert på BLUETOOTH-enheten som er koblet til høyttaleren via en BLUETOOTH-tilkobling, kobles BLUETOOTH-enheten til høyttaleren igjen ved å bare trykke på  (av/på)-knappen/  PAIRING-knappen.
- For mer informasjon om hvordan du betjener en BLUETOOTH-enhet kan du se bruksanvisningene som fulgte med BLUETOOTH-enheten.

Merknad

- Paringsmodusen på høyttaleren frigjøres etter omtrent 5 minutter og  (BLUETOOTH)-indikatoren blinker sakte. Når paringsinformasjon derimot ikke er lagret i høyttaleren, som f.eks. fabrikkinnstillingene, frigjøres ikke paringsmodus. Hvis paringsmodusen frigjøres før prosessen er ferdig, gjentar du fra trinn .
- Passordet til denne høyttaleren er "0000". Hvis et annet passord enn "0000" er angitt på BLUETOOTH-enheten, kan ikke paring gjøres med høyttaleren.
- Når BLUETOOTH-enhetene er paret, trenger du ikke pare dem på nytt, utenom i følgende tilfeller:
 - Paringsinformasjon er slettet etter en reparasjon, osv.
 - Høyttaleren er allerede paret med 8 enheter og en annen enhet skal pares. Høyttaleren kan pares med opptil åtte enheter. Hvis en ny enhet pares etter at 8 enheter allerede er paret, erstattes enheten som ble først paret med den nye.
 - Paringsinformasjonen med høyttaleren er slettet fra BLUETOOTH-enheten.
 - Høyttaleren initialiseres. All paringsinformasjon slettes. Hvis du initialiserer høyttaleren, er det ikke sikkert at den kan kobles til iPhone/iPod touch eller

datamaskinen. I så fall sletter du paringsinformasjonen til høyttaleren på iPhone/iPod touch eller datamaskinen og utfører paringen på nytt.

- Høyttaleren kan pares med flere enheter, men kan bare spille musikk fra én paret enhet om gangen.
- Når en lyd kabel er koblet til høyttalerens AUDIO IN-kontakt mens høyttaleren og BLUETOOTH-enheten har blitt koblet til via en BLUETOOTH-forbindelse, vil lyd fra den BLUETOOTH-tilkoblede enheten ikke kunne høres fra høyttaleren (håndsfri funksjonen er tilgjengelig). For å lytte til musikk fra BLUETOOTH-enheten, koble lyd kabelen fra høyttalerens AUDIO IN-kontakt.

Beslektet emne

- [Lytte til musikk på en enhet ved hjelp av en BLUETOOTH-forbindelse](#)
- [Avslutte BLUETOOTH-forbindelsen \(etter bruk\)](#)

Trådløs høyttaler
SRS-XB21

Koble til med en NFC-kompatibel enheten med One touch (NFC)

Ved å berøre høyttaleren med en NFC-kompatibel enhet som en smarttelefon, slås høyttaleren på automatisk og fortsetter så til paring og en BLUETOOTH-forbindelse.

Kompatible smarttelefoner

NFC-kompatible smarttelefoner med Android™ 4.1 eller senere installert

Kompatible WALKMAN®-modeller

NFC-kompatible WALKMAN®-modeller*

* Selv om WALKMAN® er kompatibel med NFC-funksjonen, kan det hende at det ikke er mulig å opprette en BLUETOOTH-forbindelse med høyttaleren via One touch. For detaljer om de kompatible modellene, se bruksanvisningene som fulgte med WALKMAN®.

NFC

NFC (Near Field Communication) er en teknologi som tillater trådløs kommunikasjon mellom ulike enheter over en kort avstand, som smarttelefoner og IC-tagget.

Takkert være NFC-funksjonen, kan datakommunikasjon, for eksempel BLUETOOTH-paring, enkelt oppnås ved å bare berøre NFC-kompatible enheter (dvs. på N-merkesymbolet eller et bestemt sted på hver enhet).

Gjør følgende før du starter.

- Stopp avspilling på enheten.
- Skru ned volumet på enheten og høyttaleren for å unngå at høyttaleren plutselig spiller av høy lyd. Avhengig av enheten, synkroniseres volumet på enheten med høyttaleren.
- Lås opp skjermlåsen på enheten.

1 Aktiver NFC-funksjonen på enheten.

2 Berør og hold den N-merkede delen på høyttaleren med den N-merkede delen på enheten inntil enheten vibrerer. (Dette kan ta noen sekunder.)

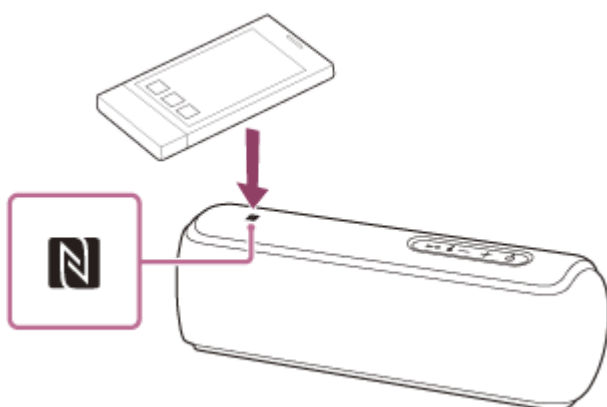

3 Følg anvisningene på skjermen for å etablere BLUETOOTH-forbindelsen.



Når BLUETOOTH-forbindelsen er opprettet, bytter  (BLUETOOTH)-indikatoren fra blinkende til fast lys.

Hint

- For å koble fra BLUETOOTH-forbindelsen, berør den N-merkede delen på høyttaleren med den N-merkede delen på enheten igjen.

- Hvis du ikke kan koble til høyttaleren, kan du prøve følgende.
 - Beveg enheten sakte over den N-merkede delen til høyttaleren.
 - Ta enheten ut av et eventuelt etui.
- Hvis du berører en enhet på høyttaleren, avslutter enheten BLUETOOTH-forbindelsen med enhver gjeldende enhet (NFC-kompatibel enhet, osv.), og kobler til med høyttaleren.

Merknad

- Når en lydkabel er koblet til høyttalerens AUDIO IN-kontakt mens høyttaleren og BLUETOOTH-enheten har blitt koblet til via en BLUETOOTH-forbindelse, vil lyd fra den BLUETOOTH-tilkoblede enheten ikke kunne høres fra høyttaleren (håndsfri funksjonen er tilgjengelig). For å lytte til musikk fra BLUETOOTH-enheten, koble lydkabelen fra høyttalerens AUDIO IN-kontakt.
- Hvis enheten din er en som går inn i standbymodus ved en magnetisk kraft, kan den ikke kobles til med NFC.
- Når du bruker tilførfunksjon for høyttaler eller Wireless Party Chain, berør høyttaleren hvor  (BLUETOOTH)-indikatoren blinker. Enheten kan ikke opprette en BLUETOOTH-forbindelse med høyttaleren hvor  (BLUETOOTH)-indikatoren slukkes.

Beslektet emne

- [Lytte til musikk på en enhet ved hjelp av en BLUETOOTH-forbindelse](#)

Trådløs høyttaler
SRS-XB21

Koble til med en datamaskin via en BLUETOOTH-forbindelse (Windows)

Paring er en prosess som kreves for å registrere informasjon på begge BLUETOOTH-enheter som skal kobles sammen trådløst.

Det er nødvendig å pare en enhet med høyttaleren for å kunne opprette en BLUETOOTH-forbindelse for første gang. Utfør samme prosedyrer for å pare med andre enheter.

Operativsystem som støttes

Windows 10, Windows 8.1, Windows 8, Windows 7 SP1

Gjør følgende før du starter.

- Plasser datamaskinen innen 1 meter fra høyttaleren.
- Koble høyttaleren til en stikkontakt via en USB AC-adapter (tilgjengelig i butikken), eller koble den til en datamaskin som kjører. Eller lad opp det innebygde batteriet til et tilstrekkelig nivå.
- Se bruksanvisningene som fulgte med datamaskinen for referanse.
- Stopp avspilling på datamaskinen.
- Skru ned volumet på datamaskinen og høyttaleren for å unngå at høyttaleren plutselig spiller av en høy lyd.

1 Klargjør søk etter høyttaleren på datamaskinen.

For Windows 10

Velg [] (Action Center) – [Connect] i oppgavelinjen nederst til høyre på skjermen.

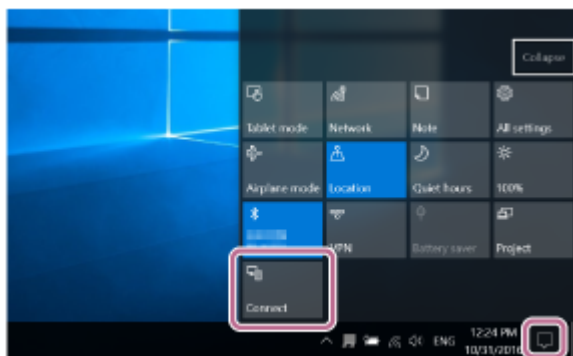

For Windows 8.1

Høyreklikk [Start], og klikk deretter på [Control Panel].

Når [All Control Panel Items] vises, velg [Devices and Printers].

Hvis [Control Panel]-skjermen vises i stedet for [All Control Panel Items], velg [Large icons] eller [Small icons] fra [View by]-menyen i øvre høyre hjørne av skjermen.

For Windows 7

Klikk på [Start]-knappen og deretter [Devices and Printers].



2 Slå på høyttaleren.

⏻ (av/på)-indikatoren tennes med en hvit farge*¹.

📶 (BLUETOOTH)-indikatoren blinker blått.

*¹ Avhengig av lydmodusen, varierer fargen på ⏻ (av/på)-indikatoren. For mer informasjon kan du se følgende emne.
[Om indikatorene](#)

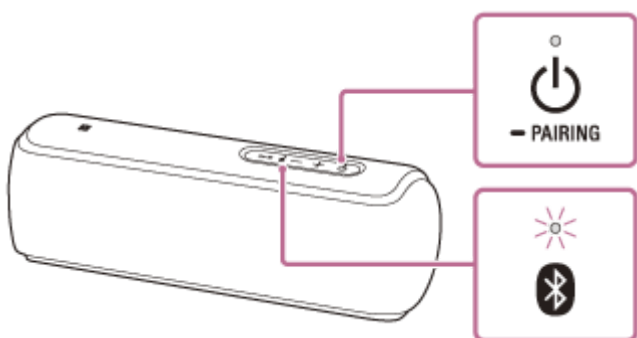

- Når du slår på høyttaleren for første gang etter kjøp, vil 📶 (BLUETOOTH)-indikatoren begynne å blinke raskt og høyttaleren går inn i paringsmodus automatisk ved å bare trykke på ⏻ (av/på)/ PAIRING-knappen. Gå videre til trinn 4.
- Når du trykker på ⏻ (av/på)-knappen/ PAIRING-knappen, forsøker høyttaleren å opprette en BLUETOOTH-forbindelse med BLUETOOTH-enheten som ble koblet til sist. Hvis enheten er i nærheten og dens BLUETOOTH-funksjon er på, opprettes BLUETOOTH-forbindelsen automatisk og indikatoren 📶 (BLUETOOTH) forblir tent. I så fall, slå av BLUETOOTH-funksjonen eller slå av strømmen på BLUETOOTH-enheten som for øyeblikket er tilkoblet.

3 Trykk og hold ⏻ (av/på)-knappen/ PAIRING-knappen inntil du hører stemmeveiledningen og 📶 (BLUETOOTH)-indikatoren begynner å blinke raskt blått.

Høyttaleren går inn i paringsmodus.

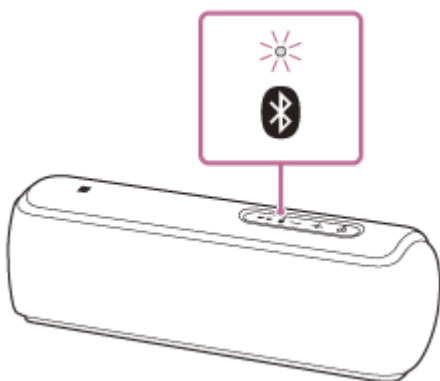

4 Søk etter høyttaleren på datamaskinen.

Koble høyttaleren til datamaskinen via en BLUETOOTH-tilkobling

1. Velg [Connect] i Action Center nederst til høyre på skjermen.

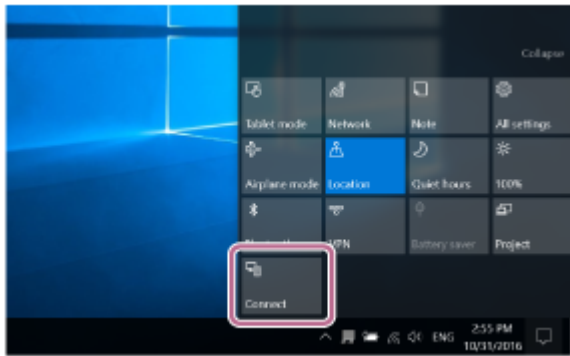

2. Velg [SRS-XB21].

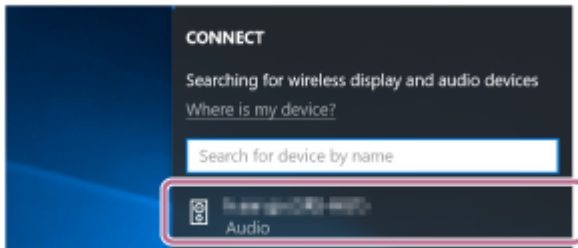

Hvis [SRS-XB21] ikke vises på skjermen, gjenta prosedyren fra trinn 3 .

Etter paring etableres BLUETOOTH-tilkoblingen automatisk og [Connected music] vises på skjermen. Gå videre til trinn 6 .

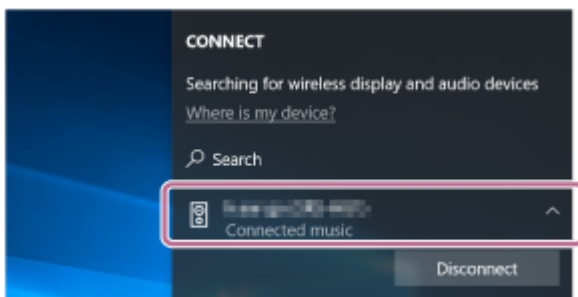

3. Klikk på [Add a device].

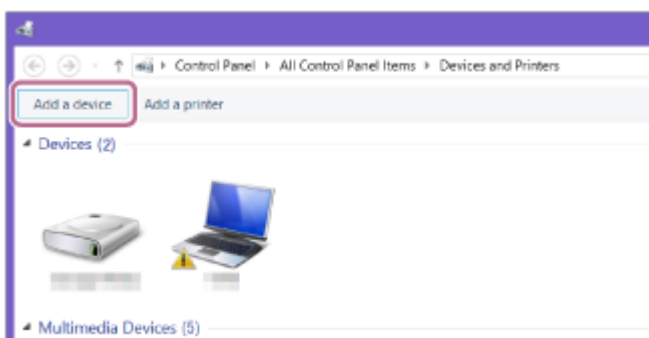

4. Velg [SRS-XB21] og klikk [Next].

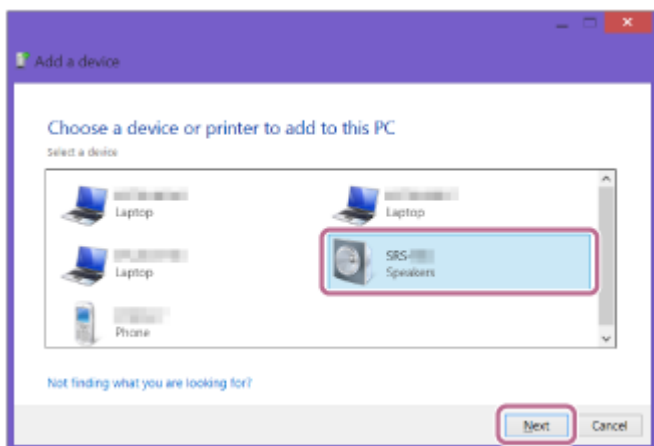

Skriv inn "0000" hvis et passord^{*2} kreves.

Hvis [SRS-XB21] ikke vises, utfør operasjonen på nytt fra trinn 3 .

*2 Et passord kan kalles en "passkode", "PIN-kode", "PIN-nummer" eller "nøkkel".

5. Når følgende skjerm vises, klikk på [Close].
Datamaskinen starter installasjon av driveren.

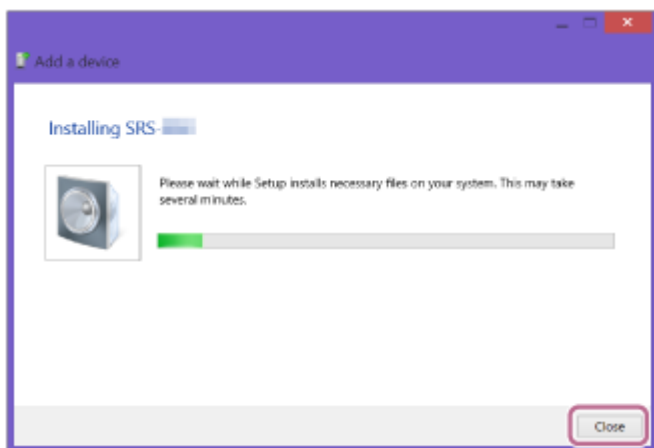

"Ⓢ"-merket vises nederst til venstre for [SRS-XB21]-ikonet under installasjon. Når "Ⓢ"-merket forsvinner er installasjonen av driveren ferdig. Gå videre til trinn 5 .

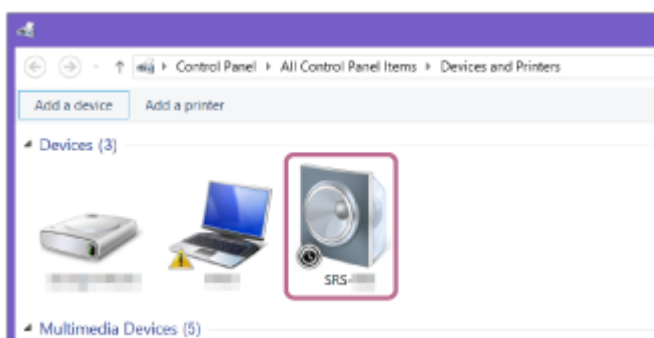

Installasjonen kan ta noe tid avhengig av datamaskinen. Hvis driverinstallasjonen tar for lang tid, vil høyttalerens automatiske avstengingsfunksjon (Auto Standby) føre til at den slås av automatisk. I så fall slår du på høyttaleren igjen.

- 5 Registrer høyttaleren på datamaskinen.

For Windows 10

Etter paring etableres BLUETOOTH-tilkoblingen automatisk og [Connected music] vises på skjermen. Gå videre til trinn 6 .

For Windows 8.1

1. Høyreklikk på [SRS-XB21] i [Devices] og velg [Sound settings] fra menyen som vises.

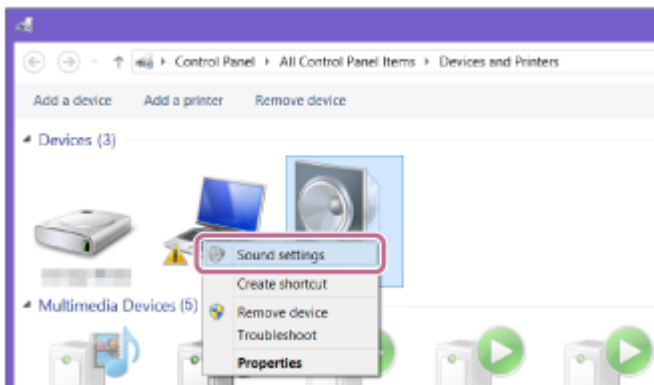

2. Bekreft [SRS-XB21 Stereo] på [Sound]-skjermen.

- Hvis det er et kryss (grønt) på [SRS-XB21 Stereo], gå videre til trinn 6.

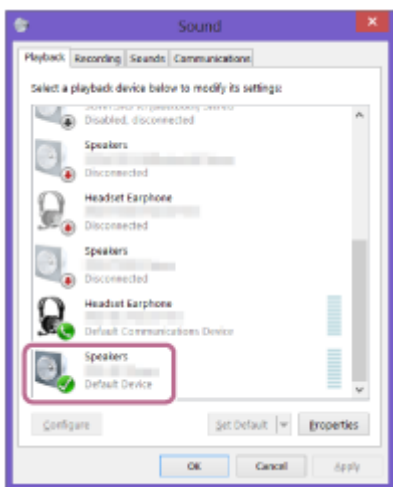

- Hvis det ikke er et kryss (grønt) på [SRS-XB21 Stereo], gå videre til neste trinn (deltrinn 3).
- Hvis [SRS-XB21 Stereo] ikke vises, høyreklikk på [Sound]-skjermen, og velg [Show Disabled Devices] fra menyen som vises. Gå deretter videre til neste trinn (deltrinn 3).

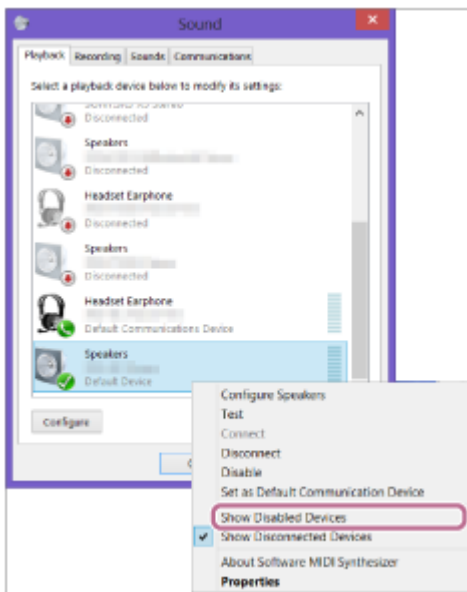

3. Høyreklikk på [SRS-XB21 Stereo] og velg [Connect] fra menyen som vises.

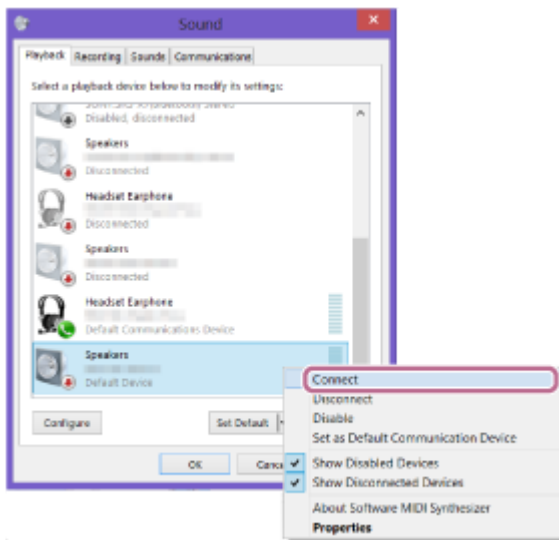

Når høyttalerne er tilkoblet, vises et kryss på [SRS-XB21 Stereo] på [Sound]-skjermen. Gå videre til trinn 6 .

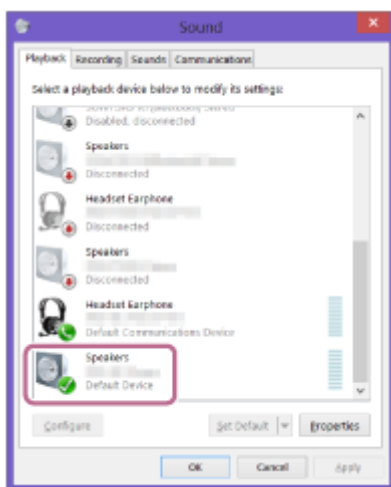

Hvis du ikke kan klikke [Connect] for [SRS-XB21 Stereo], velg [Disable] for [Default Device] som for øyeblikket har et kryss (grønt).

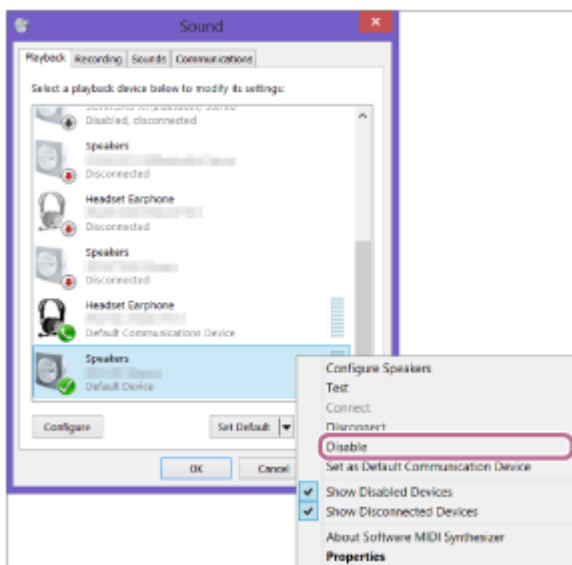

For Windows 7

1. Dobbeltklikk på [SRS-XB21] i [Devices].



2. Klikk på [Listen to Music].

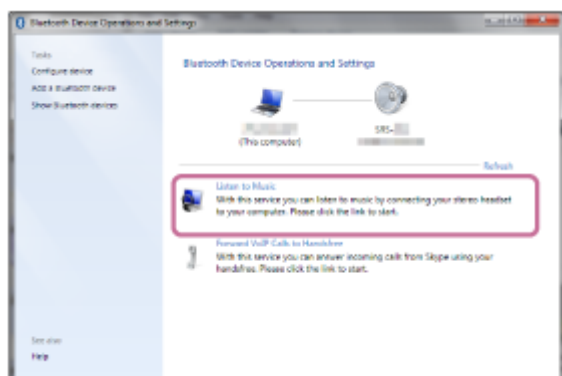

Når høyttalerne er tilkoblet, vises et kryss.

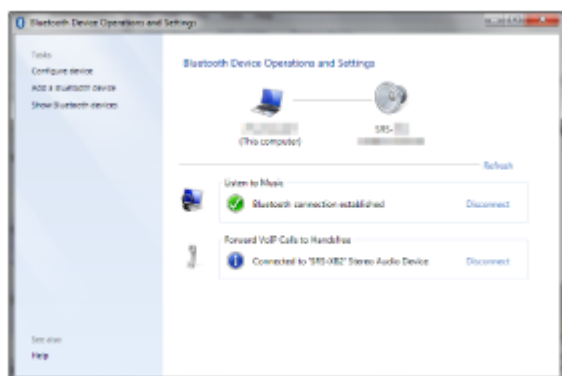

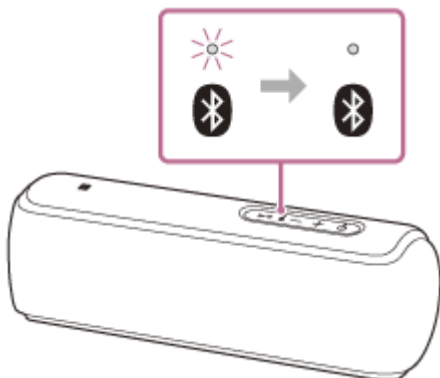

6 Sjekk at  (BLUETOOTH)-indikatoren har byttet fra å blinke til å lyse fast.

Når høyttaleren er tilkoblet datamaskinen forblir  (BLUETOOTH)-indikatoren tent. Du kan spille av musikk, e.l. fra datamaskinen.



- Fremgangsmåten forklart over er kun en veiledning. For informasjon kan du se bruksanvisningene som fulgte med datamaskinen.
- Opptil 3 BLUETOOTH-enheter kan kobles til høyttaleren samtidig. Når en av enhetene starter avspilling under avspilling av musikk på en annen enhet, bytter høyttaleren utmatingen og starter utmating av lyd fra den nye enheten (multienhetstilkobling)

Merknad

- Paringsmodusen på høyttaleren frigjøres etter omtrent 5 minutter og  (BLUETOOTH)-indikatoren blinker sakte. Når paringsinformasjon derimot ikke er lagret i høyttaleren, som f.eks. fabrikkinnstillingene, frigjøres ikke paringsmodus. Hvis paringsmodusen frigjøres før prosessen er ferdig, gjentar du fra trinn .
- Når BLUETOOTH-enheter er parete, trenger du ikke pare dem på nytt, utenom i følgende tilfeller:
 - Paringsinformasjon er slettet etter en reparasjon, osv.
 - Høyttaleren er allerede parete med 8 enheter og en annen enhet skal pares. Høyttaleren kan pares med opptil 8 enheter. Hvis en ny enhet pares etter at 8 enheter allerede er parete, erstattes enheten som ble først parete med den nye.
 - Paringsinformasjonen med høyttaleren er slettet fra BLUETOOTH-enheten.
 - Høyttaleren er initialisert. All paringsinformasjon slettes. Hvis du initialiserer høyttaleren, er det ikke sikkert at den kan kobles til iPhone/iPod touch eller datamaskinen. I så fall sletter du paringsinformasjonen til høyttaleren på iPhone/iPod touch eller datamaskinen og utfører paringen på nytt.
- Høyttaleren kan pares med flere enheter, men kan bare spille musikk fra én parete enhet om gangen.
- Passordet til høyttaleren er "0000". Hvis et annet passord enn "0000" er angitt på BLUETOOTH-enheten, kan ikke paring gjøres med høyttaleren.
- Når en lydkabel er koblet til høyttalerens AUDIO IN-kontakt mens høyttaleren og BLUETOOTH-enheten har blitt koblet til via en BLUETOOTH-forbindelse, vil lyd fra den BLUETOOTH-tilkoblede enheten ikke kunne høres fra høyttaleren (håndsfri funksjonen er tilgjengelig). For å lytte til musikk fra BLUETOOTH-enheten, koble lydkabelen fra høyttalerens AUDIO IN-kontakt.

Beslektet emne

- [Lytte til musikk på en enhet ved hjelp av en BLUETOOTH-forbindelse](#)
- [Avslutte BLUETOOTH-forbindelsen \(etter bruk\)](#)
- [Bytte BLUETOOTH-enheter som er tilkoblet samtidig \(multienhetstilkobling\)](#)

Trådløs høyttaler
SRS-XB21

Koble til med en datamaskin via en BLUETOOTH-forbindelse (Mac)

Paring er en prosess som kreves for å registrere informasjon på begge BLUETOOTH-enheter som skal kobles sammen trådløst.

Det er nødvendig å pare en enhet med høyttaleren for å kunne opprette en BLUETOOTH-forbindelse for første gang. Utfør samme prosedyrer for å pare med andre enheter.

Operativsystem som støttes

macOS High Sierra (versjon 10.13)

Gjør følgende før du starter.

- Bekreft at den BLUETOOTH trådløse teknologien er installert på datamaskinen.
- Plasser datamaskinen innen 1 meter fra høyttaleren.
- Koble høyttaleren til en stikkontakt via en USB AC-adapter (tilgjengelig i butikken), eller koble den til en datamaskin som kjører. Eller lad opp det innebygde batteriet til et tilstrekkelig nivå.
- Se bruksanvisningene som fulgte med datamaskinen for referanse.
- Stopp avspilling på datamaskinen.
- Skru ned volumet på datamaskinen og høyttaleren for å unngå at høyttaleren plutselig spiller av en høy lyd.
- Avhengig av datamaskinen, slå på den innebygde BLUETOOTH-adapteren.
Hvis du ikke vet hvordan du slår på BLUETOOTH-adapteren eller hvorvidt datamaskinen har den innebygde BLUETOOTH-adapteren, se datamaskinens bruksanvisning.
- Slå på høyttaleren til datamaskinen.
Hvis høyttaleren på datamaskinen er satt til  (Demp), mates ikke lyd ut på BLUETOOTH-høyttaleren.
 - Når høyttaleren til datamaskinen er satt til på:



1 Slå på høyttaleren.





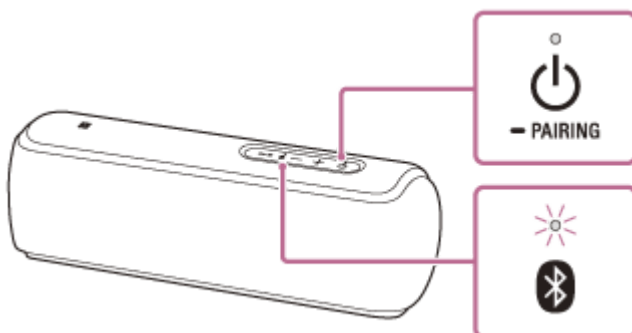

 (av/på)-indikatoren tennes med en hvit farge*1.

 (BLUETOOTH)-indikatoren blinker blått.

*1 Avhengig av lydmodusen, varierer fargen på  (av/på)-indikatoren. For mer informasjon kan du se følgende emne.

[Om indikatorene](#)



- Når du slår på høyttaleren for første gang etter kjøp, vil  (BLUETOOTH)-indikatoren begynne å blinke raskt og høyttaleren går inn i paringsmodus automatisk ved å bare trykke på  (av/på)/  PAIRING-knappen. Gå videre til trinn **3**.
- Når du trykker på  (av/på)-knappen/  PAIRING-knappen, forsøker høyttaleren å opprette en BLUETOOTH-forbindelse med BLUETOOTH-enheten som ble koblet til sist. Hvis enheten er i nærheten og dens BLUETOOTH-funksjon er på, opprettes BLUETOOTH-forbindelsen automatisk og indikatoren .

(BLUETOOTH) forblir tent. I så fall, slå av BLUETOOTH-funksjonen eller slå av strømmen på BLUETOOTH-enheten som for øyeblikket er tilkoblet.

- 2 Trykk og hold  (av/på)-knappen/  PAIRING-knappen inntil du hører stemmeveiledningen og  (BLUETOOTH)-indikatoren begynner å blinke raskt blått.

Høytaleren går inn i paringsmodus.

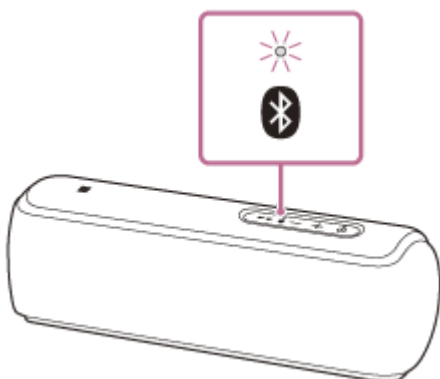

- 3 Søk etter høyttaleren på datamaskinen.

1. Velg [ (System Preferences)] - [Bluetooth] i oppgavelinjen nederst til høyre på skjermen.



2. Velg [SRS-XB21] fra Bluetooth-skjermen, klikk deretter [Pair].

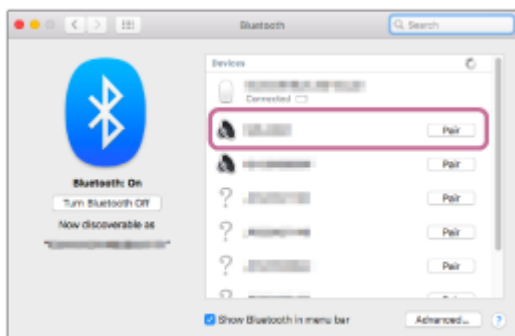

- 4 Sjekk at  (BLUETOOTH)-indikatoren har byttet fra å blinke til å lyse fast.

Når høyttaleren er tilkoblet datamaskinen forblir  (BLUETOOTH)-indikatoren tent.

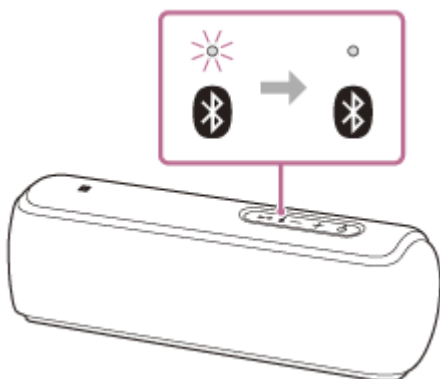

5 Klikk på høyttalerikonet øverst til høyre på skjermen og velg [SRS-XB21] fra [Output Device].

Du kan spille av musikk, e.l. fra datamaskinen.

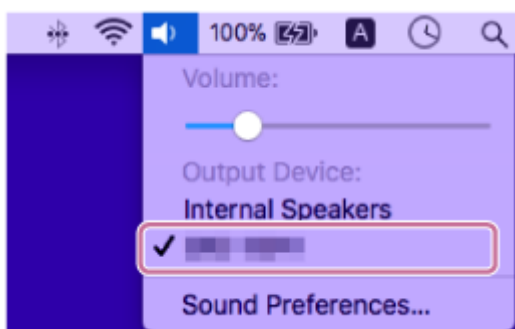

Hint

- Fremgangsmåten forklart over er kun en veiledning. For informasjon kan du se bruksanvisningene som fulgte med datamaskinen.
- Opptil 3 BLUETOOTH-enheter kan kobles til høyttaleren samtidig. Når en av enhetene starter avspilling under avspilling av musikk på en annen enhet, bytter høyttaleren utmatningen og starter utmatning av lyd fra den nye enheten (multienhetstilkobling)

Merknad

- Paringsmodusen på høyttaleren frigjøres etter omtrent 5 minutter og (BLUETOOTH)-indikatoren blinker sakte. Når paringsinformasjon derimot ikke er lagret i høyttaleren, som f.eks. fabrikkinnstillingene, frigjøres ikke paringsmodus. Hvis paringsmodusen frigjøres før prosessen er ferdig, gjentar du fra trinn **2**.
- Når BLUETOOTH-enheter er paret, trenger du ikke pare dem på nytt, utenom i følgende tilfeller:
 - Paringsinformasjon er slettet etter en reparasjon, osv.
 - Høyttaleren er allerede paret med 8 enheter og en annen enhet skal pares. Høyttaleren kan pares med opptil 8 enheter. Hvis en ny enhet pares etter at 8 enheter allerede er paret, erstattes enheten som ble først paret med den nye.
 - Paringsinformasjonen med høyttaleren er slettet fra BLUETOOTH-enheten.
 - Høyttaleren er initialisert. All paringsinformasjon slettes. Hvis du initialiserer høyttaleren, er det ikke sikkert at den kan kobles til iPhone/iPod touch eller datamaskinen. I så fall sletter du paringsinformasjonen til høyttaleren på iPhone/iPod touch eller datamaskinen og utfører paringen på nytt.
- Høyttaleren kan pares med flere enheter, men kan bare spille musikk fra én parete enhet om gangen.
- Passordet til høyttaleren er "0000". Hvis et annet passord enn "0000" er angitt på BLUETOOTH-enheten, kan ikke paring gjøres med høyttaleren.
- Når en lyd kabel er koblet til høyttalerens AUDIO IN-kontakt mens høyttaleren og BLUETOOTH-enheten har blitt koblet til via en BLUETOOTH-forbindelse, vil lyd fra den BLUETOOTH-tilkoblede enheten ikke kunne høres fra høyttaleren (håndsfri funksjonen er tilgjengelig). For å lytte til musikk fra BLUETOOTH-enheten, koble lyd kabelen fra høyttalerens AUDIO IN-kontakt.

Beslektet emne

- Lytte til musikk på en enhet ved hjelp av en BLUETOOTH-forbindelse
- Avslutte BLUETOOTH-forbindelsen (etter bruk)
- Bytte BLUETOOTH-enhetene som er tilkoblet samtidig (multienhetstilkobling)

4-735-513-81(3) Copyright 2018 Sony Corporation

Trådløs høyttaler
SRS-XB21

Lytte til musikk på en enhet ved hjelp av en BLUETOOTH-forbindelse

Du kan lytte til musikk på en BLUETOOTH-enhet og betjene den ved hjelp av høyttaleren via en BLUETOOTH-forbindelse hvis den støtter følgende BLUETOOTH-profiler.

A2DP (Advanced Audio Distribution Profile)

Lar deg spille av lydinnhold trådløst med høy kvalitet.

AVRCP (Audio Video Remote Control Profile)

Lar deg justere volumet og betjene for å spille av, pause eller hoppe til begynnelsen av neste/det aktuelle sporet.

Operasjoner kan variere avhengig av BLUETOOTH-enheten. Se også bruksanvisningene som fulgte med BLUETOOTH-enheten.

Merknad

- Sørg på forhånd for at volumet på BLUETOOTH-enheten og høyttaleren er satt til et moderat nivå for å unngå plutselig lydutmating fra høyttaleren.
Avhengig av BLUETOOTH-enheten, er justering av volumet på høyttaleren kanskje ikke mulig på BLUETOOTH-enheten mens avspilling på enheten er stoppet/pauset.

1 Koble høyttaleren til en BLUETOOTH-enhet.

- (BLUETOOTH)-indikatoren tennes i blått når BLUETOOTH-forbindelsen er etablert.

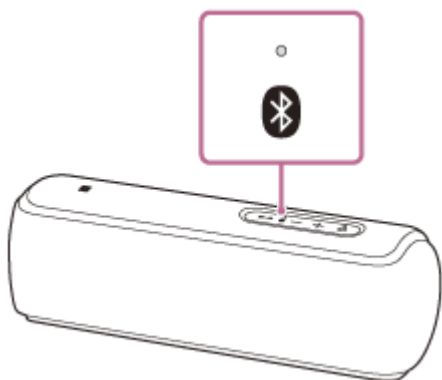

2 Start avspilling på BLUETOOTH-enheten.

3 Juster volumet ved å trykke på -/+ (volum)-knappene på høyttaleren eller ved å betjene BLUETOOTH-enheten.

Når du trykker på -/+ (volum)-knappene på høyttaleren eller justerer volumet på BLUETOOTH-enheten, blinker (av/på)-indikatoren én eller 3 ganger.

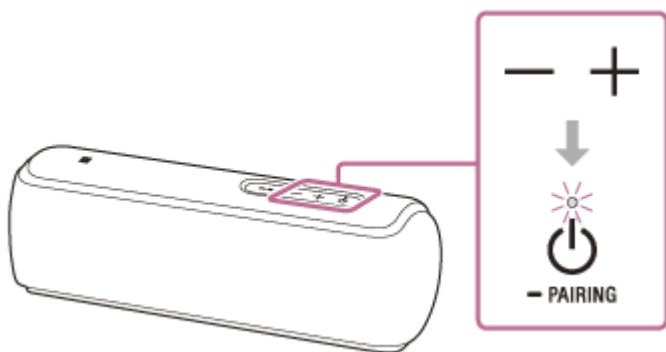

Under avspilling kan du bruke knappene på høyttaleren til å utføre følgende operasjoner.

Pause

Trykk på ►|| (spill av)-knappen/ ☎ (anrop)-knappen under avspilling for å pause. Trykk på den igjen for å avbryte pausing.

Hopp til begynnelsen av det neste sporet

Trykk raskt to ganger på ►|| (spill av)-knappen/ ☎ (anrop)-knappen under avspilling.

Hopp til begynnelsen av det aktuelle sporet

Trykk raskt 3 ganger på ►|| (spill av)-knappen/ ☎ (anrop)-knappen under avspilling.

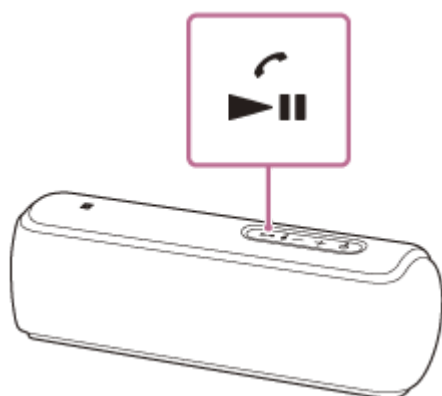

Hint

- Det innebygde batteriet kan lades hvis høyttaleren er koblet til en stikkontakt via en USB AC-adapter (tilgjengelig i butikken), eller hvis tilkoblet en datamaskin som kjører selv mens høyttaleren er i bruk.
- Hvis du stiller inn volumet til maksimums- (50) eller minimumsnivå på høyttaleren, blinker ⏻ (av/på)-indikatoren 3 ganger.

Merknad

- Hvis kommunikasjonsforholdene er dårlige, kan BLUETOOTH-enheten reagere feil på operasjonene på høyttaleren.
- Når du kobler en bærbar lydenhet, e.l. til høyttalerens AUDIO IN-kontakt mens du lytter til musikk via en BLUETOOTH-forbindelse, bytter høyttaleren automatisk til AUDIO IN-modus. Hvis dette skjer kan ikke musikken fra BLUETOOTH-enhet høres (hvis BLUETOOTH-forbindelsen er aktiv, er ikke håndsrifunksjonen tilgjengelig). For å lytte til musikk fra BLUETOOTH-enheten igjen, koble lydkaabelen fra høyttalerens AUDIO IN-kontakt.
- Ved bruk på et sted med høy temperatur, kan volumet reduseres for å beskytte det innebygde batteriet.
- Hvis nivået på det innebygde batteriet er lavt, reduseres høyttalerens maksimale utmating.
- Avhengig av BLUETOOTH-enheten, kan det være nødvendig å justere volumet eller stille inn lydutgangsinstillingen på den tilkoblede enheten.
- Støy eller lydforstyrrelse kan oppstå avhengig av BLUETOOTH-enheten som er koblet til med høyttaleren, kommunikasjonsmiljøet eller bruksmiljøet.

Beslektet emne

- [Avslutte BLUETOOTH-forbindelsen \(etter bruk\)](#)

4-735-513-81(3) Copyright 2018 Sony Corporation

Velge kvaliteten ved direkteavspilling av lyd (kodek) over BLUETOOTH

Modusene "Prioritering av lyd kvalitet" og "Prioritering av stabil tilkobling" er tilgjengelige som muligheter for avspillingskvaliteten til BLUETOOTH-lydstreaming. "Prioritering av lyd kvalitet" lar deg utføre avspillingsinnstillinger av, ikke bare SBC, men også AAC og LDAC slik at du kan ha glede av høy lyd kvalitet via BLUETOOTH-forbindelse, mens "Prioritering av stabil tilkobling" gir deg mer stabil BLUETOOTH lydstrømming. "Prioritering av stabil forbindelse" er standardinnstillingen.

Kodeks som støttes

- Prioritering av stabil forbindelse (standardinnstilling): SBC er valgt.
- Prioritering av lyd kvalitet: Optimal kodeks velges automatisk fra AAC, LDAC og SBC.





- 1 Koble høyttaleren til en stikkontakt via en USB AC-adapter (tilgjengelig i butikken), eller koble den til en datamaskin som kjører.

Merknad

- Ikke slå på høyttaleren.

- 2 Endre lyd kvaliteten.

Når du bruker knappene på høyttaleren

1. Mens du holder + (volum)-knappen, trykk på  (av/på)-knappen/  PAIRING-knappen inntil  (BLUETOOTH)-indikatoren blinker blått.
Når innstilling endres til "Prioritering av stabil forbindelse"-modus, blinker  (BLUETOOTH)-indikatoren blått 3 ganger. Når innstillingen endres til "Prioritering av lyd kvalitet"-modus, blinker indikatoren  (BLUETOOTH) blått to ganger.

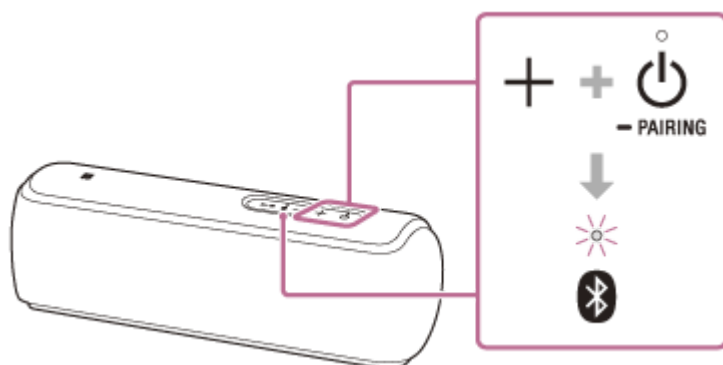

Når du bruker "Sony | Music Center"

1. Trykk på [Music Center] på smarttelefonen, iPhone, osv. for å starte applikasjonen.



Music Center

2. Trykk på [SRS-XB21].

3. Trykk på [Settings] – [Other Settings] – [Bluetooth Codec], og velg deretter en kodeks.
[AUTO]: Prioritering av lyd kvalitet
[SBC]: Prioritering av stabil forbindelse

Merknad

- Støy eller lydforstyrrelse kan skje i [AUTO] (Prioritering av lyd kvalitet)-modusen, avhengig av innstillingen av BLUETOOTH-enheten og miljøforholdene. I så fall, endrer du høyttaleren til [SBC] (Prioritering av stabil forbindelse)-modus.



Beslektet emne

- [Bruke BLUETOOTH-standbyfunksjonen](#)
- [Hva du kan gjøre med "Sony | Music Center"](#)

Trådløs høyttaler
SRS-XB21

Avslutte BLUETOOTH-forbindelsen (etter bruk)

Når du er ferdig med å spille musikk med BLUETOOTH-enheten, utfører du en av følgende operasjoner for å avslutte BLUETOOTH-forbindelsen.

- Slå av BLUETOOTH-funksjonen på BLUETOOTH-enheten. For mer informasjon kan du se bruksanvisningene som fulgte med enheten.
- Slå av BLUETOOTH-enheten.
- Slå av høyttaleren.
- Berør den NFC-kompatible enheten på den N-merkede delen på høyttaleren igjen (hvis enheten din har NFC-funksjonen).
 - Når du bruker tilføringsfunksjon for høyttaler eller Wireless Party Chain, berør den NFC-kompatible enheten på høyttaleren hvor  (BLUETOOTH)-indikatoren tennes. En høyttaler hvor  (BLUETOOTH)-indikatoren slukkes er ikke i stand til å avslutte BLUETOOTH-forbindelsen.

Hint

- Når du bruker tilføringsfunksjon for høyttaler, hvis du slår av én høyttaler, slås den andre høyttaleren automatisk av. BLUETOOTH-forbindelsen mellom dem er koblet fra.
- Når du er ferdig med å spille musikk, kan BLUETOOTH-forbindelsen avsluttes automatisk, avhengig av BLUETOOTH-enheten.

Beslektet emne

- [Slå av strømmen](#)
- [Automatisk avstengingsfunksjon \(Auto Standby\)](#)



Trådløs høyttaler
SRS-XB21

Bytte BLUETOOTH-enhetene som er tilkoblet samtidig (multienhetstilkobling)

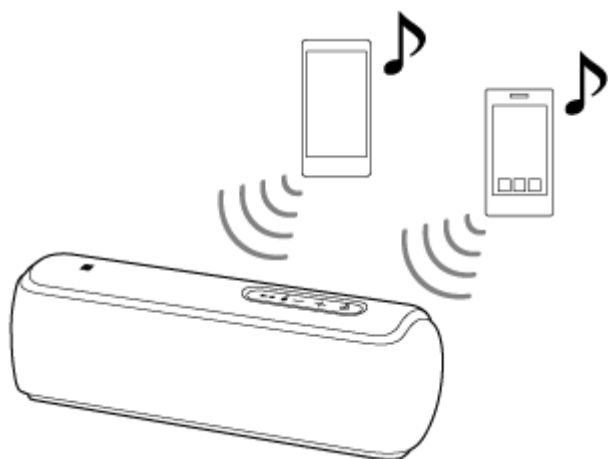
Opptil 3 BLUETOOTH-enheter kan kobles til høyttaleren samtidig. Når en av enhetene starter avspilling under avspilling av musikk på en annen enhet, bytter høyttaleren utmatingen og starter utmating av lyd fra den nylig tilkoblede enheten.



- Operasjoner kan variere avhengig av BLUETOOTH-enheten. Den er kanskje ikke tilkoblet avhengig av kombinasjonen av enheter. For mer informasjon kan du se bruksanvisningene som fulgte med enheten.

- 1 Trykk på  (av/på)-knappen/  PAIRING-knappen for å slå på høyttaleren.
- 2 Par høyttaleren med BLUETOOTH-enheter som smarttelefoner eller iPhone-enheter.
Du kan koble til med opptil 3 BLUETOOTH-enheter samtidig med A2DP/AVRCP.

Koble fra multienhetstilkoblingen

Trykk på  (av/på)-knappen/  PAIRING-knappen for å slå av høyttaleren.

Merknad

- Når du bruker tilførsjonsfunksjon for høyttaler eller Wireless Party Chain, kan du ikke bruke multienhetstilkoblingen.
- Du kan kanskje ikke opprette 3 BLUETOOTH-tilkoblinger samtidig, avhengig av BLUETOOTH-enheten.
- Multienhetstilkoblingen er ikke kompatibel med HFP (Hands-free Profile) og HSP (Headset Profile). Derfor, ved bruk av multienhetstilkobling, kan du ikke bruke håndsfri-funksjonen.
- Du kan ikke slå av multienhetstilkobling-funksjonen.

Trådløs høyttaler
SRS-XB21

Høre på musikk trådløst med to høyttalere (tilføringsfunksjon for høyttaler)

For å bruke tilføringsfunksjon for høyttaler kreves det to SRS-XB21-høyttalere. Ved å koble til to høyttalere via BLUETOOTH-forbindelsen, kan du få en kraftigere lyd. Velg mellom følgende to avspillingsmetoder.

Dobbel modus

Begge høyttalerne spiller av samme lyd. Dobbel modus er den innledende innstillingen.

Stereomodus

Én høyttaler spiller av lyden på den høyre kanalen (høyre side), men den andre høyttaleren spiller av lyden på venstre kanal (venstre side) for stereoavspilling mellom høyttalerne.

1 Plasser 2 høyttalere innen 1 meter fra hverandre, og slå deretter på begge høyttalerne.

⏻ (av/på)-indikatoren tennes.

Hvis BLUETOOTH-enheten som har blitt koblet til tidligere er i nærheten, kan høyttaleren kobles til enheten automatisk, og deretter kan  (BLUETOOTH)-indikatoren tennes. I så fall slår du av BLUETOOTH-funksjonen på BLUETOOTH-enheten, eller slår av BLUETOOTH-enheten.

2 Trykk på ADD (Legg til høyttaler)-knappen inni hetten på baksiden av én av de to høyttalerne.

En pipelyd høres, og  (BLUETOOTH)-indikatoren og ADD (Legg til høyttaler)-indikatoren blinker. Etter omtrent 3 til 5 sekunder høres en pipelyd og ADD (Legg til høyttaler)-indikatoren forblir tent.

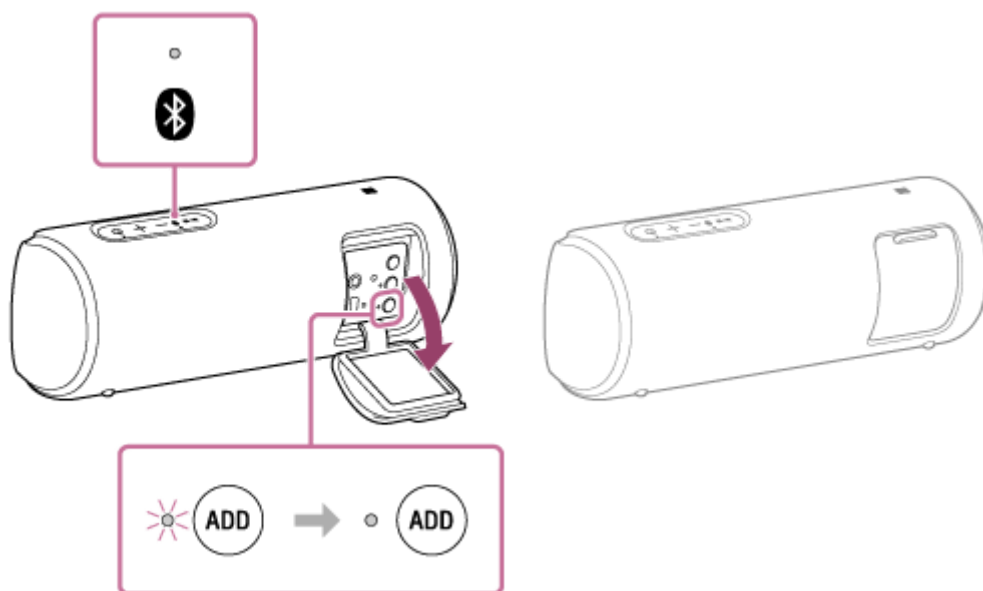

3 Trykk på ADD (Legg til høyttaler)-knappen inni hetten på baksiden av en annen høyttaler.

ADD (Legg til høyttaler)-indikatoren tennes.

Stemmeveiledningen "Double mode" (Dobbel modus) mates ut fra hver høyttaler, og deretter kobles de to høyttalerne til med tilføringsfunksjonen for høyttaler.

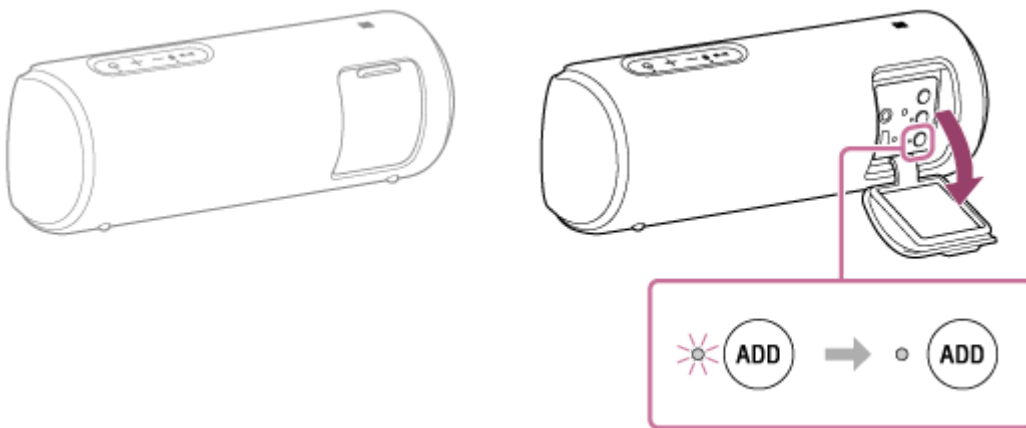

Hint

- Hvis de 2 høyttalerne raskt oppretter en BLUETOOTH-forbindelse, kan  (BLUETOOTH)-indikatoren og ADD (Legg til høyttaler)-indikatoren forbli tent uten å blinke.
- Sett opp den andre høyttaleren innen 1 minutt. Hvis du ikke setter den opp innen 1 minutt, avbrytes innstillingen av den første høyttaleren.

4 Bruk høyttaleren hvor (BLUETOOTH)-indikatoren blinker for å opprette en BLUETOOTH-forbindelse med en BLUETOOTH-enhet.

Når  (BLUETOOTH)-indikatoren til høyttaleren slutter å blinke og tennes, er BLUETOOTH-forbindelsen etablert.

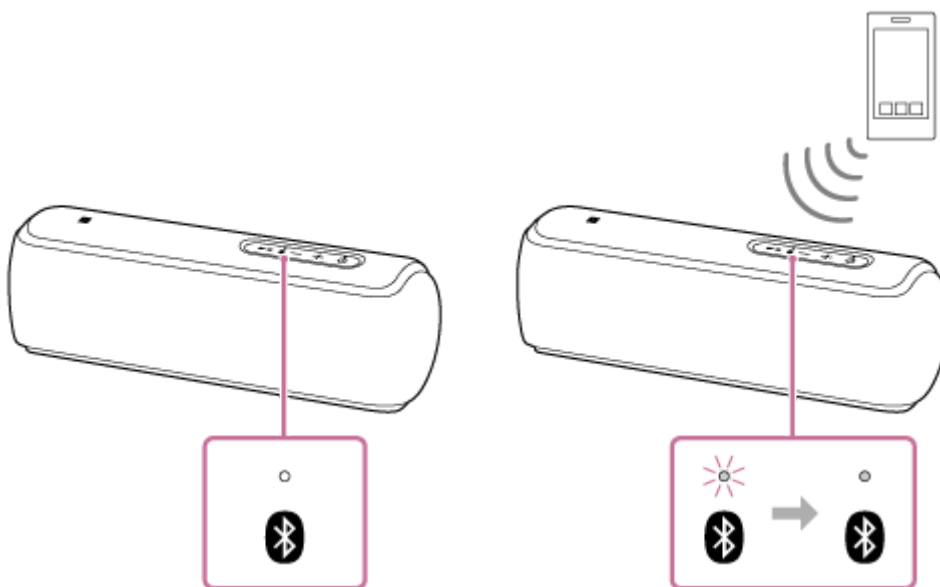

5 Start avspilling på BLUETOOTH-enheten, og reguler volumet til et moderat nivå.

6 Trykk på knappene +/- (volum) på én av høyttalerne for å justere volumet.



Justering av volum på én høyttaler gjenspeiles på den andre.

Hint

- Når du oppretter eller mottar et anrop, bruker du kun høyttaleren hvor  (BLUETOOTH)-indikatoren er tent.
- Hvis en annen BLUETOOTH-enhet(er) som en BLUETOOTH-mus eller et BLUETOOTH-tastatur, er koblet til BLUETOOTH-enheten som er koblet til høyttaleren, kan det være forvrengt lyd eller støy i høyttalerutmatningen. I så fall avslutter du BLUETOOTH-forbindelsen mellom BLUETOOTH-enheten og andre BLUETOOTH-enheter.

- Kodeksen byttes automatisk til SBC når du bruker tilføringsfunksjon for høyttaler.
- Du kan også betjene tilføringsfunksjonen for høyttaler på "Sony | Music Center".

Merknad

- Hvis du tilbakestill eller initialiserer én av de to høyttalerne mens du bruker tilføringsfunksjon for høyttaler, må du slå av den andre høyttaleren. Hvis du ikke slår av den andre høyttaleren før du starter tilføringsfunksjon for høyttaler på nytt, kan det oppstå et problem med å opprette en BLUETOOTH-tilkobling og mate ut lyd.
- Når du gjør en BLUETOOTH-tilkobling via One touch (NFC), berør høyttaleren hvor  (BLUETOOTH)-indikatoren blinker. Enheten kan ikke opprette en BLUETOOTH-forbindelse med høyttaleren når  (BLUETOOTH)-indikatoren er slukket.
- Hvis en bærbar lydenhet, osv. er koblet til høyttalerens AUDIO IN-kontakt, bytter høyttaleren automatisk til AUDIO IN-modus, og tilføringsfunksjon for høyttaler er avsluttet.
- Når du ser på filmer med tilføringsfunksjonen for høyttaler, kan det være et mellomrom mellom video og lyd.

Beslektet emne

- [Bytte mellom dobbel modus og stereomodus \(tilføringsfunksjon for høyttaler\)](#)
- [Hva du kan gjøre med "Sony | Music Center"](#)

Trådløs høyttaler
SRS-XB21

Bytte mellom dobbel modus og stereomodus (tilføringsfunksjon for høyttaler)

Med to høyttalere kan du bytte mellom dobbel modus, hvor den samme lyden spilles av på begge høyttalere, og stereomodus, hvor én høyttaler mater ut lyd fra venstre kanal og den andre høyttaleren mater ut lyd fra høyre kanal for stereoavspilling.

- 1 Trykk på **ADD (Legg til høyttaler)**-knappen inni hetten på baksiden av én av høyttalerne for å endre lydproduksjonen.

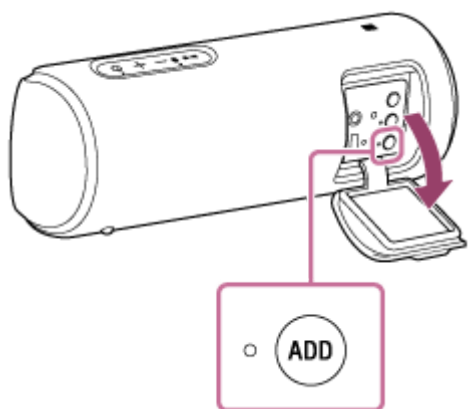

Når du trykker og holder **ADD (Legg til høyttaler)**-knappen, mates stemmeveiledningen ut fra høyttaleren og deretter endres modusen.

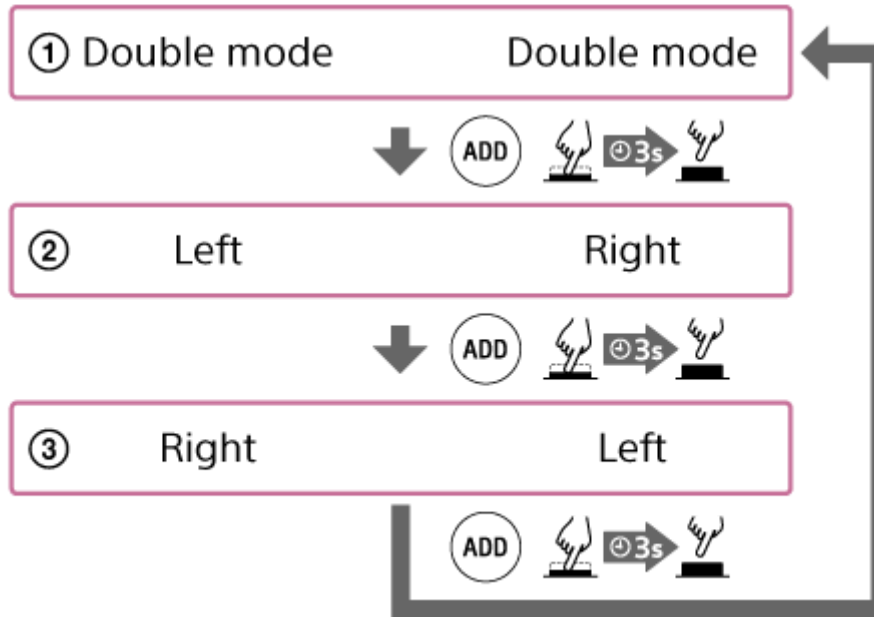
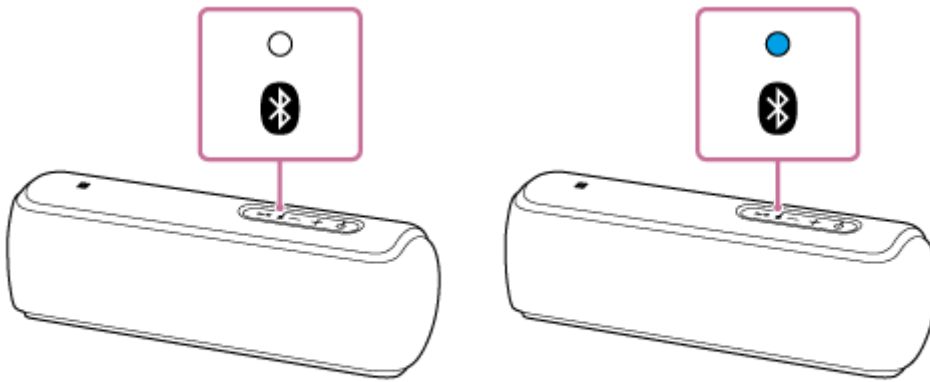

① Double mode (Dobbel modus):

Den samme lyden spilles av på begge høyttalere.

② Stereomodus (Left (venstre)/Right (høyre)):

Lyd fra venstre kanal spilles av på én høyttaler, og lyd fra høyre kanal spilles av på den andre høyttaleren.

③ Stereomodus (Right (høyre)/Left (venstre)):

Bytter kanalen til de to høyttalerne (venstre kanal/høyre kanal) og spiller av.

Beslektet emne

- [Høre på musikk trådløst med to høyttalere \(tilføringsfunksjon for høyttaler\)](#)

Trådløs høyttaler
SRS-XB21



Stoppe tilføeringsfunksjonen for høyttaler

Følg prosedyren under for å stoppe tilføeringsfunksjonen for høyttaler.

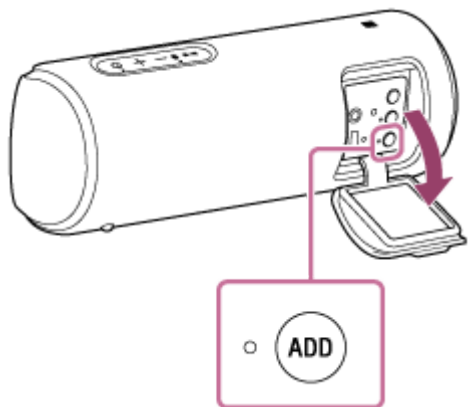
- 1 Trykk på ADD (Legg til høyttaler)-knappen inni hetten på baksiden av høyttaleren.



Hint

- Hvis en bærbar lydenhet, osv. er koblet til AUDIO IN-kontakten, bytter høyttaleren automatisk til AUDIO IN-modus, og tilføeringsfunksjon for høyttaler er avsluttet.
- Tilføeringsfunksjon for høyttaler stoppes ikke selv om høyttaleren er skrudd av. Når høyttaleren er slått på, vil høyttaleren prøve å etablere tilføeringsfunksjon for høyttaler med den andre høyttaleren som har blitt koblet til. Hvis du vil bruke tilføeringsfunksjon for høyttaler, slå på den andre høyttaleren innen 1 minutt.
- Hvis du vil bruke høyttaleren som har blitt brukt som én av høyttalerne til tilføeringsfunksjon for høyttaler alene, trykk på  (av/på)-knappen/  PAIRING-knappen for å slå på høyttaleren, trykk deretter på ADD (Legg til høyttaler)-knappen for å avslutte tilføeringsfunksjon for høyttaler.
- For å avslutte tilføeringsfunksjonen for høyttaler mens du bruker to høyttalere, trykk på ADD (Legg til høyttaler)-knappen. En pipelyd høres og deretter avsluttes tilføeringsfunksjonen for høyttaler.

Beslektet emne

- [Høre på musikk trådløst med to høyttalere \(tilføeringsfunksjon for høyttaler\)](#)
- [Bytte mellom dobbel modus og stereomodus \(tilføeringsfunksjon for høyttaler\)](#)

Trådløs høyttaler
SRS-XB21

Bruk trådløs avspilling med flere høyttalere (Wireless Party Chain-funksjon)

Ved å koble til flere enheter (opptil 100 enheter) som er kompatible med Wireless Party Chain-funksjonen, kan du livne opp festen med et høyt lydnivå.

Kompatible enheter:

SRS-XB21, SRS-XB31, SRS-XB41, SRS-XB20, SRS-XB30, SRS-XB40, GTK-XB60, GTK-XB90

Før du betjener høyttaleren, sørg for at alle høyttalere som skal kobles til er innen 1 m fra enheten.

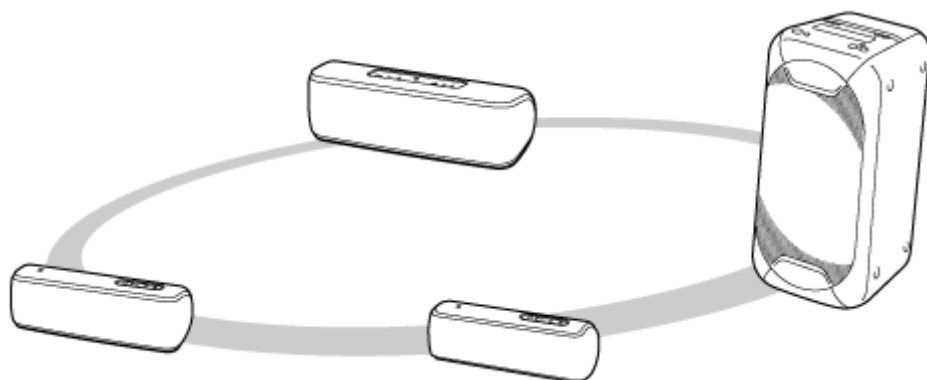

1 Sett opp den første høyttaleren.

Følgende operasjon er et eksempel ved innstilling av SRS-XB21 som den første høyttaleren. Se bruksanvisningene som fulgte med enheten du bruker til å sette opp andre enheter som er kompatible med Wireless Party Chain-funksjonen.

1. Trykk på  (av/på)-knappen/  PAIRING-knappen på høyttaleren.

 (BLUETOOTH)-indikatoren blinker blått.



2. Koble BLUETOOTH-enheten til høyttaleren via en BLUETOOTH-tilkobling.
Avhengig av type BLUETOOTH-enhet som skal kobles til, se følgende emner.

[Pare og koble til med BLUETOOTH®-enheter](#)

[Koble til med en datamaskin via en BLUETOOTH-forbindelse \(Windows\)](#)

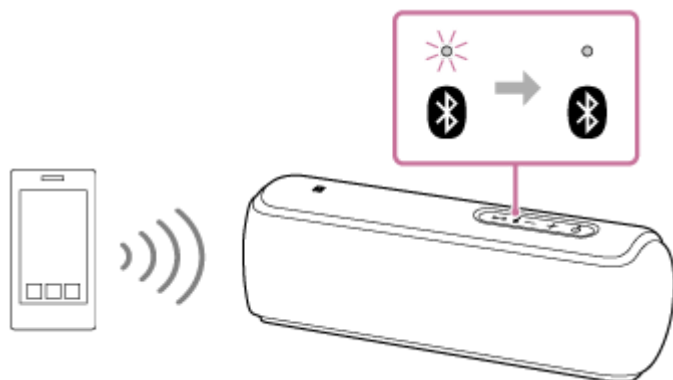
Når  (BLUETOOTH)-indikatoren til høyttaleren slutter å blinke og tennes, er BLUETOOTH-forbindelsen etablert.





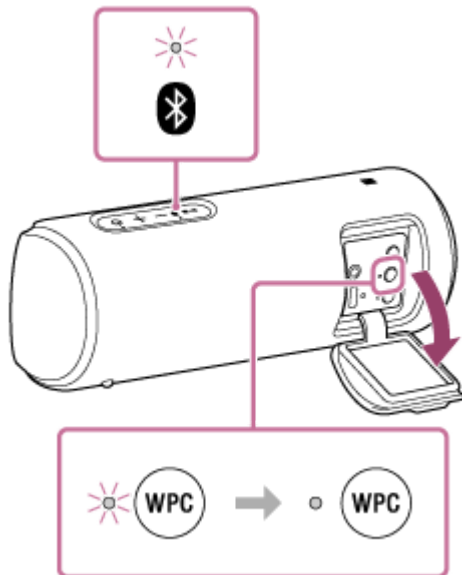

3. Trykk på WPC (Wireless Party Chain)-knappen inni hetten på baksiden av høyttaleren.
 (BLUETOOTH)- og WPC (Wireless Party Chain)-indikatorene blinker. Etter omtrent 6 sekunder høres en pipelyd, deretter tennes WPC (Wireless Party Chain)-indikatoren.  (BLUETOOTH)-indikatoren fortsetter å

blinke.



2 Koble til en sekundær eller flere høyttalere.

Følgende operasjon er et eksempel ved tilkobling av SRS-XB21 som den andre høyttaleren. Se bruksanvisningene som fulgte med enheten du bruker til å koble til andre enheter som er compatible med Wireless Party Chain-funksjonen.

1. Trykk på  (av/på)-knappen/  PAIRING-knappen på høyttaleren som skal kobles til.
 (BLUETOOTH)-indikatoren til høyttaleren som du slo på blinker blått.
2. Trykk på WPC (Wireless Party Chain)-knappen.
En pipelyd høres,  (BLUETOOTH)-indikatoren blinker og WPC (Wireless Party Chain)-indikatoren tennes, deretter slukkes  (BLUETOOTH)-indikatoren. WPC (Wireless Party Chain)-indikatoren fortsetter å lyse.

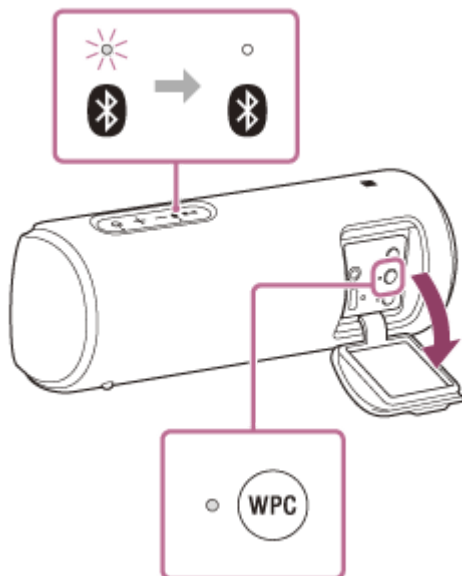

Hint

- Koble til den andre høyttaleren innen 1 minutt. Etter 1 minutt eller mer er høyttalerinnstillingen kansellert.

3. For å også koble til flere høyttalere, gjenta trinn **2** – 1 til 2.

Hint

- Når du kobler til en tredje eller flere høyttalere, koble hver til innen 30 sekunder etter tilkobling av den forrige høyttaleren. Etter 30 sekunder eller mer kan ikke høyttaleren kobles til.

- Hvis du vil legge til en annen høyttaler etter tilkobling (30 sekunder eller mer), utfør trinn 1 – 3, deretter trinn 2 – 1 til 2.

3 Start avspilling.

1. Start avspilling på den tilkoblede BLUETOOTH-enheten og reguler volumet.

Den samme musikken spilles av fra alle høyttalere.

Ved justering av volumet på BLUETOOTH-enheten eller høyttaleren tilkoblet med enheten (høyttaleren satt opp som den første), justeres automatisk volumet på alle høyttalerne. For andre høyttalere (den andre eller senere høyttaler satt) kan du også justere volumet på hver.

Hint

- Du kan også betjene Wireless Party Chain-funksjonen på "Sony | Music Center".
- Hva du kan gjøre med Wireless Party Chain-funksjonen avhenger av høyttalerne du kobler til.
- Når du bruker Wireless Party Chain-funksjonen, endres kodeksen automatisk til SBC.

Merknad

- Når du ser på filmer med Wireless Party Chain-funksjonen, kan det være et mellomrom mellom video og lyd.
- Når høyttaleren er i AUDIO IN-modusen kan du ikke bruke Wireless Party Chain-funksjonen.

Beslektet emne

- [Hva du kan gjøre med "Sony | Music Center"](#)

Trådløs høyttaler
SRS-XB21

Avslutte Wireless Party Chain-funksjonen

For å avslutte alle tilkoblinger og avslutte Wireless Party Chain-funksjonen

Slå av høyttaleren hvor  (BLUETOOTH)-indikatoren tennes (høyttaleren satt opp som den første).

- Hvis en bærbar lydenhet, osv. er koblet til AUDIO IN-kontakten på høyttaleren hvor  (BLUETOOTH)-indikatoren tennes (høyttaleren satt opp som den første), bytter høyttaleren automatisk til AUDIO IN-modus, og Wireless Party Chain-funksjonen avsluttes.

Avslutte kun én høyttaler

Slå av høyttaleren som du vil frigjøre (den andre eller senere høyttaler satt).

- Hvis en bærbar lydenhet, osv. er koblet til AUDIO IN-kontakten på høyttaleren som du vil frigjøre (den andre eller senere høyttaler satt), bytter høyttaleren automatisk til AUDIO IN-modus, og Wireless Party Chain-funksjonen på kun høyttaleren avsluttes.

Beslektet emne

- [Bruk trådløs avspilling med flere høyttalere \(Wireless Party Chain-funksjon\)](#)

Trådløs høyttaler
SRS-XB21

Lytte til musikk på en bærbar lydenhet, e.l.

Du kan bruke høyttaleren som et vanlig kablet høyttaleranlegg ved å koble til en bærbar lydenhet, e.l. med en lyd kabel (tilgjengelig i butikken).

1 Koble en enhet til AUDIO IN-kontakten med en lyd kabel (tilgjengelig i butikken).

Bruk en lyd kabel med en stereominiplugg (ingen motstandskraft)^{*1} i begge ender for tilkobling.

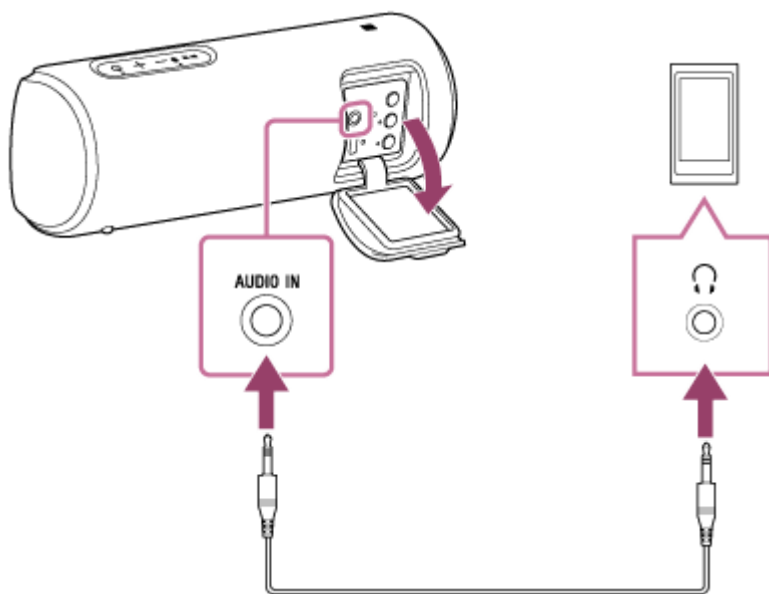

^{*1} Hvis du bruker en lyd kabel (med stereominiplugg) med betydelig motstandskraft, kan lyden være svakere. Sørg derfor for at du bruker en kabel (med stereominiplugg) uten motstandseffekt.

2 Slå på høyttaleren.

⏻ (av/på)-indikatoren tennes med en hvit farge^{*2}.

^{*2} Avhengig av lydmodusen, varierer fargen på ⏻ (av/på)-indikatoren. For mer informasjon kan du se følgende emne.
[Om indikatorene](#)

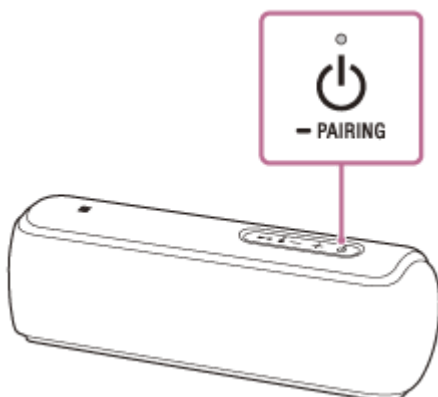

3 Slå på og start avspilling på den tilkoblede enheten.

4 Juster volumet til et moderat nivå på den tilkoblede enheten.

5 Trykk på knappene **-/+** (volum) for å justere volumet.

Når du trykker på knappene **-/+** (volum), blinker **⏻** (av/på)-indikatoren én gang. Hvis du stiller inn volumet til maksimums- (50) eller minimumsnivå på høyttaleren, blinker **⏻** (av/på)-indikatoren 3 ganger.

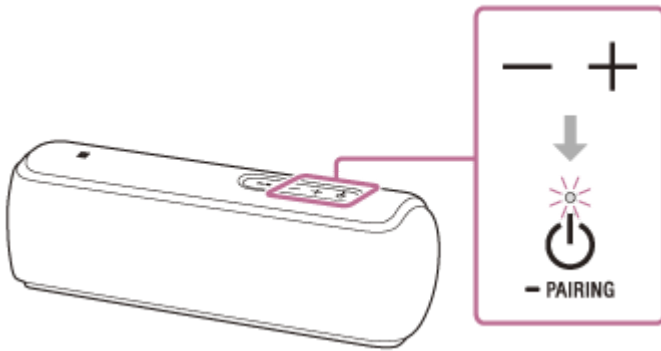

Hint

- Når du ikke kan høre lyden, øk volumet på den tilkoblede enheten.
- Hvis BLUETOOTH-forbindelsen er aktiv mellom høyttaleren og en mobiltelefon (smarttelefon/iPhone) via HFP/HSP, kan du bruke håndsrifunksjonen mens du hører på musikk fra en bærbar lydenhet, osv. som er koblet til høyttalerens AUDIO IN-kontakt.

Merknad

- Hvis du kobler en lyd-kabelen til AUDIO IN-kontakten, har utmatningen fra enheten som er koblet til AUDIO IN-kontakten prioritering, og du kan ikke høre lyden fra BLUETOOTH-enheten. **📶** (BLUETOOTH)-indikatoren tennes eller blinker blått for å indikere BLUETOOTH-statusen. Mangel på lyd fra BLUETOOTH-enheten indikerer ikke problemer med høyttaleren.
- Selv når lyd-kabelen er koblet til, kan du bytte til BLUETOOTH-modusen på "Sony | Music Center" og lytte til musikk fra BLUETOOTH-enheten som er tilkoblet via BLUETOOTH.
- Når du kobler en bærbar lydenhet til AUDIO IN-kontakten og spiller av musikk, kan du ikke bruke knappene på høyttaleren til å utføre operasjoner som pause, hopp til begynnelsen av neste spor, og hopp til begynnelsen av gjeldende spor.
- Ikke bruk AUDIO IN-kontakten på et sted hvor vann kan sprute.

Beslektet emne

- [Automatisk avstengingsfunksjon \(Auto Standby\)](#)

Trådløs høyttaler
SRS-XB21

Bytte lydeffektene

Du kan bruke tre ulike lydmoduser. Når du kjøper høyttaleren er EXTRA BASS-modusen innstilt.



Lydmodus	Fargen på  (av/på)-indikatoren	Funksjon
STANDARD	Grønn	Strømsparing
EXTRA BASS	Hvit	Tung basslyd
LIVE SOUND *	Hvit	Realistisk lyd

* Når du bytter lydmodusen til LIVE SOUND, bruk "Sony | Music Center".

1 Bruke EXTRA BASS og LIVE SOUND.

Bytte EXTRA BASS-innstillingen ved bruk av knappene på høyttaleren

For å bytte EXTRA BASS-modusen og STANDARD-modusen, følg prosedyren.

- Trykk på – (volum)-knappen og  (spill av)-knappen/  (anrop)-knappen i omtrent 3 sekunder. Fargen på  (av/på)-indikatoren endres til grønt fra hvitt, og lydmodusen bytter til STANDARD-modusen.

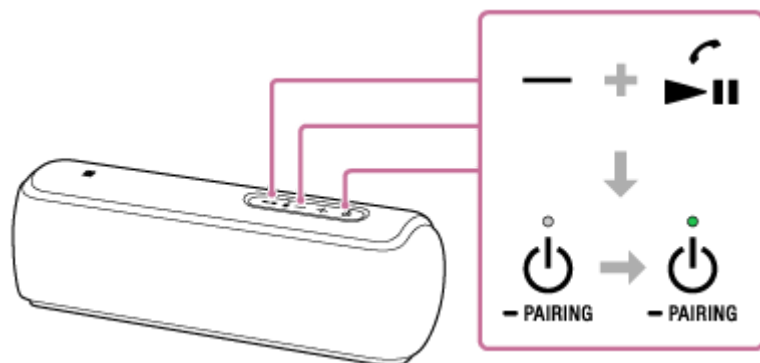

Hvis du trykker og holder – (volum)-knappen og  (spill av)-knappen/  (anrop)-knappen i omtrent 3 sekunder igjen, endres fargen på  (av/på)-indikatoren fra hvitt fra grønt og lydmodusen byttes til EXTRA BASS-modusen.

Ved innstilling av lydmodusen med "Sony | Music Center"

- Trykk på [Music Center] på smarttelefonen, iPhone, osv. for å starte applikasjonen.



Music Center

- Trykk på [SRS-XB21].
- Trykk på [Settings] - [Sound] - [Sound Mode] - [Preset Mode] for å velge lydmodusen.
 - STANDARD
 - EXTRA BASS

- LIVE SOUND

Merknad

- Avhengig av musikken, kan det hende LIVE SOUND- eller EXTRA BASS-effektene ikke er så merkbare.

Beslektet emne

- [Lytte til musikk på en enhet ved hjelp av en BLUETOOTH-forbindelse](#)
- [Lytte til musikk på en bærbar lydenhet, e.l.](#)
- [Hva du kan gjøre med "Sony | Music Center"](#)

4-735-513-81(3) Copyright 2018 Sony Corporation

Trådløs høyttaler
SRS-XB21

Bruke Party Booster-funksjonen

Hvis Party Booster-funksjonen er slått på, mater høyttaleren ut en lydeffekt når du trykker på høyttaleren for å spille av musikk. Lyset på høyttaleren skinner også*¹ og gjør festatmosfæren enda mer spennende. Det er flere typer lydeffekter, som enkelt kan innstilles eller endres med "Sony | Music Center"-appen.

*1 Selv om lysfunksjonen er slått av skinner lyset når du trykker på høyttaleren.

Du kan slå på eller av Party Booster-funksjonen på 3 ulike måter.

- A** Med høyttalerens knapper.
- B** Innstilling med appen.
- C** Trykk på høyttalerens kropp.

1 Slå på høyttaleren.

2 Gjør ett av følgende for å slå på Party Booster-funksjonen.

A Med høyttalerens knapper.

Trykk og hold – (volum)-knappen og + (volum)-knappen på høyttaleren samtidig i over 3 sekunder.

Når Party Booster-funksjonen slås på, blinker  (av/på)-indikatoren 3 ganger.

Når det innebygde batterinivået er lavt og  (av/på)-indikatoren blinker, kan antall blink være forskjellig.

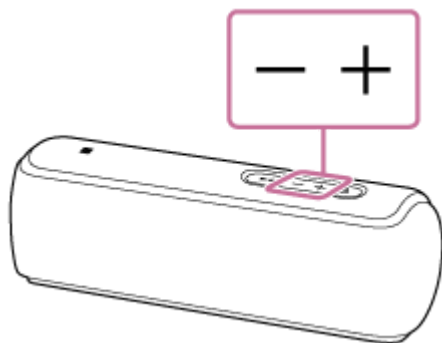

B Innstilling med appen.

Still inn Party Booster-funksjonen med "Sony | Music Center".

1. Trykk på [Music Center] på smarttelefonen, iPhone, osv. for å starte applikasjonen.





Music Center

2. Trykk på [SRS-XB21].
3. Trykk på [Settings] – [Party Booster] – [Tap Settings] – [OFF], og velg deretter en modus for Party Booster-funksjonen.
 - Drum Kit
 - Percussion
 - Custom

C Trykk på høyttalerens kropp.

Trykk raskt to ganger nederst til venstre på hetten på baksiden av høyttaleren.

Når Party Booster-funksjonen slås på, blinker  (av/på)-indikatoren 3 ganger.

Når det innebygde batterinivået er lavt og  (av/på)-indikatoren blinker, kan antall blink være forskjellig.

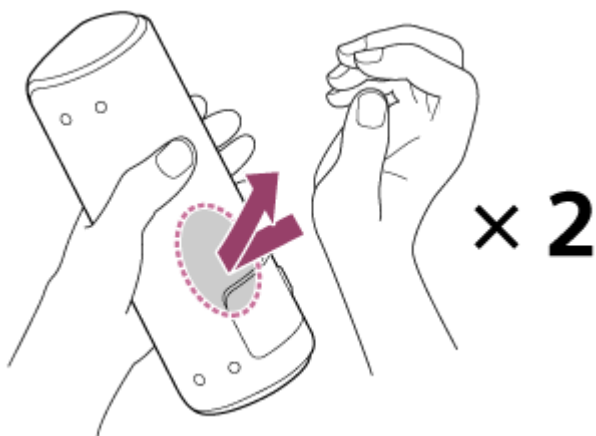

Merknad

- Ved trykk på høyttaleren, bruk håndflaten og trykk hardt og raskt to ganger på høyttaleren.

3 Trykk på toppen, fronten, begge sider eller bunnen på høyttaleren.

Lydeffekter mates ut fra høyttaleren og høyttalerens lys tennes*².

*² Selv om lysfunksjonen er slått av skinner lyset når du trykker på høyttaleren.

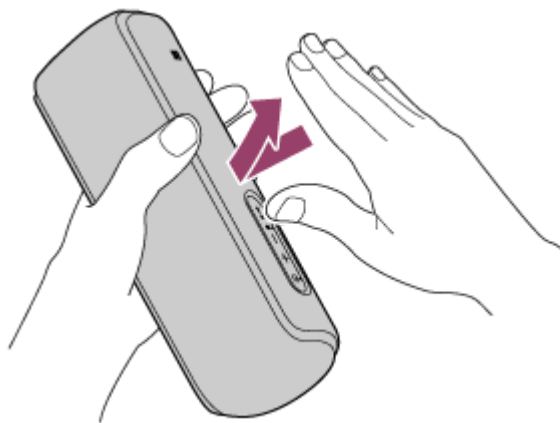

Overflaten hvor lydeffekter mates ut når du trykker er topp, front, begge sider og bunnen på høyttaleren.

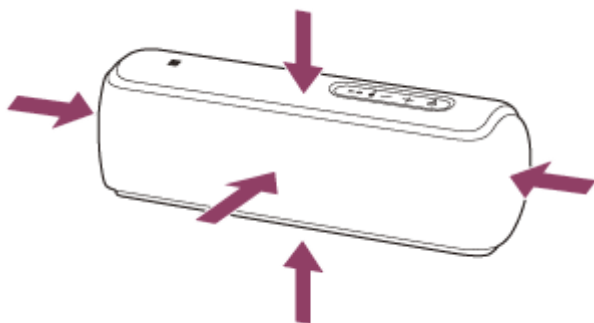

Lydeffektens type og volum endres avhengig av hvilken overflate du trykker på og hvor hardt du trykker.

Merknad

- Avhengig av hvordan du trykker, kan det hende at høyttaleren ikke reagerer og lydeffekter mates ikke ut.

Slå av Party Booster-funksjonen

Utfør trinn ② igjen eller slå av høyttaleren.

Hvis du slår av Party Booster-funksjonen ved å betjene - (volum)-knappen og + (volum)-knappen på høyttaleren, eller ved å raskt trykke to ganger på nedre venstre del av hetten, som i trinn ②, blinker ⏻ (av/på)-indikatoren 4 ganger. Når det innebygde batterinivået er lavt og ⏻ (av/på)-indikatoren blinker, kan antall blink være forskjellig.

Hint

- Du kan velge type lydeffekt med "Sony | Music Center". Når du kjøper høyttaleren er "Drum Kit" innstilt.

Merknad

- Slå av strømmen når du bærer høyttaleren. Hvis strømmen er på, er det mulig at Party Booster-funksjonen utilsiktet slås på på grunn av vibrasjoner, osv., og en lydeffekt mates ut. Når Party Booster-funksjonen er slått på, slå av strømmen på høyttaleren.
- Hvis høyttaleren treffer en person eller en gjenstand, kan dette føre til et uhell eller en feilfunksjon. Når du bruker Party Booster-funksjonen, legg merke til følgende.
 - Koble fra kablene og lukk hetten når du bruker høyttaleren.
 - Ikke bruk med adapteren tilkoblet.
 - Når du bruker funksjonen, hold fast og ikke rist høyttaleren kraftig så du ikke kaster eller mister høyttaleren.
 - Før du bruker funksjonen, sørg for at du har sikret tilstrekkelig plass rundt høyttaleren.
 - Ikke slå høyttaleren med en gjenstand.
 - Ikke bruk funksjonen mens du kjører eller går.
 - Hold 20 cm eller større avstand fra ansiktet og øynene under bruk.
 - Unngå bruk av funksjonen over en lengre periode. Ta ofte pauser.
 - Når du bruker funksjonen, hvis du blir trett, føler deg ukomfortabel eller opplever smerte i kroppen, må du straks slutte å bruke funksjonen.

Beslektet emne

- [Hva du kan gjøre med "Sony | Music Center"](#)

Trådløs høyttaler
SRS-XB21

Motta et anrop

Du kan ha håndsfri samtaler med en BLUETOOTH-mobiltelefon som støtter BLUETOOTH-profilen HFP (Hands-free Profile) eller HSP (Headset Profile), via en BLUETOOTH-forbindelse.

- Hvis BLUETOOTH-mobiltelefonen støtter både HFP og HSP, stiller du inn HFP.
- Operasjoner kan variere avhengig av BLUETOOTH-mobiltelefonen. Se bruksanvisningene som fulgte med mobiltelefonen.

Om ringetoner

Når et anrop kommer inn, pauser avspillingen og en ringetone høres fra høyttaleren.

Ringetonen varierer på følgende måter, avhengig av BLUETOOTH-mobiltelefonen.

- Ringetone stilt inn på høyttaleren
- Ringetone stilt inn på BLUETOOTH-mobiltelefonen
- Ringetone stilt inn på BLUETOOTH-mobiltelefonen bare for en BLUETOOTH-forbindelse

1 Koble høyttaleren til med en BLUETOOTH-mobiltelefon.

- (BLUETOOTH)-indikatoren tennes i blått når BLUETOOTH-forbindelsen er etablert.

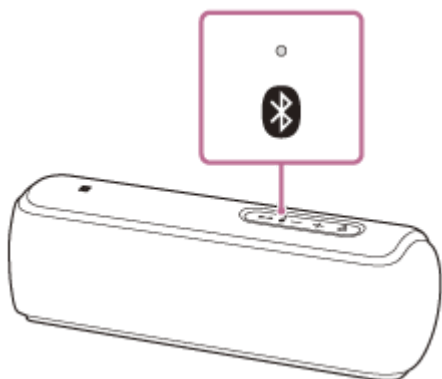

Når du bruker tilføringsfunksjonen for høyttaler eller Wireless Party Chain-funksjonen

Koble til høyttaleren hvor (BLUETOOTH)-indikatoren lyser blått. I følgende trinn og operasjoner under en håndsfri samtale, betjen høyttaleren som er koblet til BLUETOOTH-mobiltelefonen.

2 Trykk på ►|| (spill av)-knappen/ ☎ (anrop)-knappen når et anrop mottas.

Snakk inn i mikrofonen på høyttaleren.

Når et anrop kommer inn, pauser avspillingen og en ringetone høres fra høyttaleren.

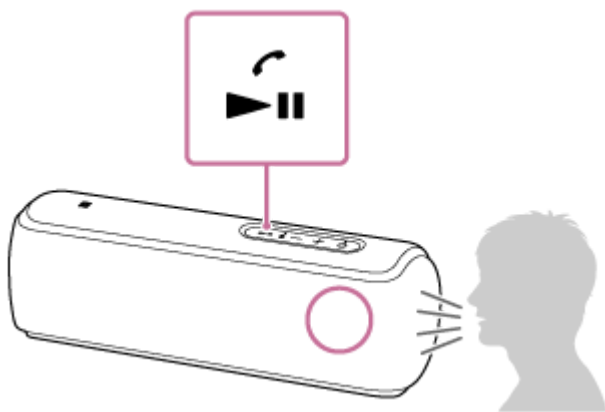

Hvis ingen ringetone høres via høyttaleren

- Høyttaleren kan kanskje ikke kobles til en BLUETOOTH-mobiltelefon med HFP eller HSP. Kontroller tilkoblingsstatusen på BLUETOOTH-mobiltelefonen.
- Hvis mer enn én BLUETOOTH-enhet er koblet til høyttaleren (multienhetstilkobling), kan du ikke gjøre et telefonanrop. Avbryt multienhetstilkoblingen. Avslutt BLUETOOTH-tilkoblingen eller slå av BLUETOOTH-funksjonen på de andre BLUETOOTH-enhetene enn BLUETOOTH-mobiltelefonen som er i bruk.

3 Juster volumet ved å trykke på **-/+ (volum)-knappene** på høyttaleren eller ved å betjene **BLUETOOTH-mobiltelefonen**.

Når du trykker på **-/+ (volum)-knappene** på høyttaleren eller justerer volumet på BLUETOOTH-mobiltelefonen, blinker **⏻ (av/på)-indikatoren** én gang.

Hvis du stiller inn volumet til maksimums- (50) eller minimumsnivå på høyttaleren, blinker **⏻ (av/på)-indikatoren** 3 ganger.

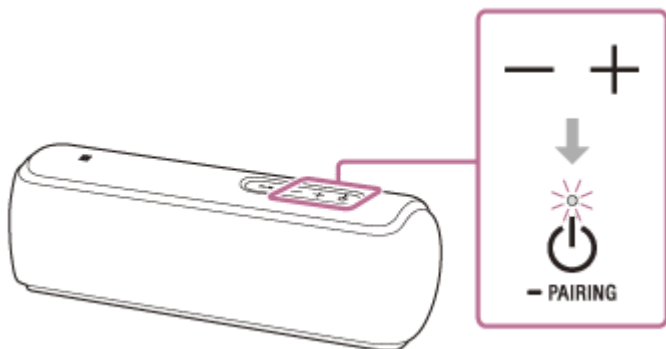

4 For å avslutte et anrop, trykk på **▶|| (spill av)-knappen/ ⏪ (anrop)-knappen**.

Hvis du hørte på musikk før anropet, fortsetter avspillingen når samtalen er ferdig. Hvis du avslutter et anrop ved å bruke BLUETOOTH-mobiltelefonen, fortsetter også avspilling når samtalen er ferdig hvis du hørte på musikk før anropet.

Hint

- Noen BLUETOOTH-mobiltelefoner prioriterer bruk av håndsettet når et anrop mottas. Ved HFP- eller HSP-tilkoblingen, sett samtaleenheten til høyttaleren ved å betjene BLUETOOTH-mobiltelefonen.
- Hvis den som ringer ikke kan høre eller nesten ikke kan høre stemmen din, må du snakke mer direkte inn i mikrofonen på høyttaleren.
- Volumet for musikkavspilling og anrop stilt inn uavhengig av hverandre i høyttaleren.

Merknad

- Når du bruker tilførsjonsfunksjon for høyttaler eller Wireless Party Chain-funksjonen, mates lyden fra telefonsamtalen kun ut over høyttaleren hvor **📶 (BLUETOOTH)-indikatoren** tennes blått.

- Lyden kommer kun fra høyre høyttalerenhet under en samtale.
- Avhengig av BLUETOOTH-mobiltelefonen, kan det hende at avspillingen ikke pauser når et anrop kommer inn.
- Bruk en BLUETOOTH-mobiltelefon minst 50 cm unna høyttaleren. Det kan oppstå støy hvis høyttaleren og BLUETOOTH-mobiltelefonen er for nær hverandre.
- Hvis lyd-kabelen er koblet til AUDIO IN-kontakten på høyttaleren, kan du ikke høre på musikk fra BLUETOOTH-enheten. Når BLUETOOTH-forbindelsen er aktiv, er den håndsfri funksjonen derimot tilgjengelig.
- Når du bruker multienhetstilkoblingen kan du ikke bruke håndsfri funksjonen.
- Du kan ikke slå av multienhetstilkobling-funksjonen.
- Avhengig av modellen til smarttelefonen, installert operativsystem eller applikasjoner, kan det hende at noen funksjoner for håndsfritt anrop ikke kan brukes riktig.

Beslektet emne

- [Pare og koble til med BLUETOOTH®-enheter](#)
- [Koble til med en NFC-kompatibel enheten med One touch \(NFC\)](#)
- [Avslutte BLUETOOTH-forbindelsen \(etter bruk\)](#)
- [Gjøre et anrop](#)
- [Bytte BLUETOOTH-enhetene som er tilkoblet samtidig \(multienhetstilkobling\)](#)

Trådløs høyttaler
SRS-XB21

Gjøre et anrop

Du kan ha håndsfri samtaler med en BLUETOOTH-mobiltelefon som støtter BLUETOOTH-profilen HFP (Hands-free Profile) eller HSP (Headset Profile), via en BLUETOOTH-forbindelse.

- Hvis BLUETOOTH-mobiltelefonen støtter både HFP og HSP, stiller du inn HFP.
- Operasjoner kan variere avhengig av BLUETOOTH-mobiltelefonen. Se bruksanvisningene som fulgte med mobiltelefonen.

1 Koble høyttaleren til med en BLUETOOTH-mobiltelefon.

- (BLUETOOTH)-indikatoren tennes i blått når BLUETOOTH-forbindelsen er etablert.

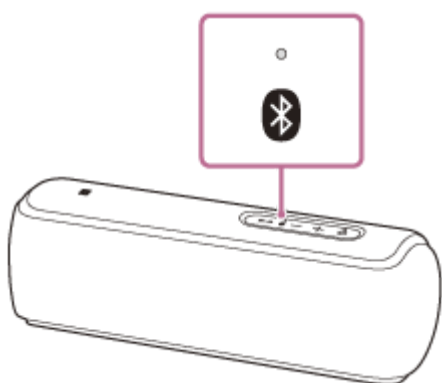

Når du bruker tilføringsfunksjonen for høyttaler eller Wireless Party Chain-funksjonen

Koble til høyttaleren hvor (BLUETOOTH)-indikatoren lyser blått. I følgende trinn og operasjoner under en håndsfri samtale, betjen høyttaleren som er koblet til BLUETOOTH-mobiltelefonen.

2 Betjen BLUETOOTH-mobiltelefonen for å opprette et anrop.

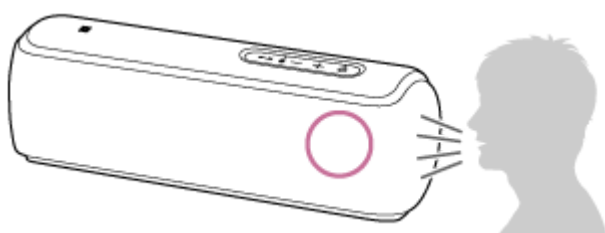

Når du oppretter et anrop, pauser avspillingen og en ringetone høres fra høyttaleren. Når mottakeren svarer anropet, snakker du inn i mikrofonen på høyttaleren.



Hvis ingen summetone høres via høyttaleren

- Høyttaleren kan kanskje ikke kobles til en BLUETOOTH-mobiltelefon med HFP eller HSP. Kontroller tilkoblingsstatusen på BLUETOOTH-mobiltelefonen.
- Bytt anropsenheten til høyttaleren ved å trykke på ►|| (spill av)-knappen/ ☎ (anrop)-knappen i omtrent 2 sekunder.
- Hvis mer enn én BLUETOOTH-enhet er koblet til høyttaleren (multienhetstilkobling), kan du ikke gjøre et anrop. Avslutt BLUETOOTH-tilkoblingen eller slå av BLUETOOTH-funksjonen på de andre BLUETOOTH-enhetene enn BLUETOOTH-mobiltelefonen som er i bruk.

3 Juster volumet ved å trykke på -/+ (volum)-knappene på høyttaleren eller ved å betjene BLUETOOTH-mobiltelefonen.

Når du trykker på -/+ (volum)-knappene på høyttaleren eller justerer volumet på BLUETOOTH-mobiltelefonen, blinker  (av/på)-indikatoren én gang. Hvis du stiller inn volumet til maksimums- (50) eller minimumsnivå på høyttaleren, blinker  (av/på)-indikatoren 3 ganger.

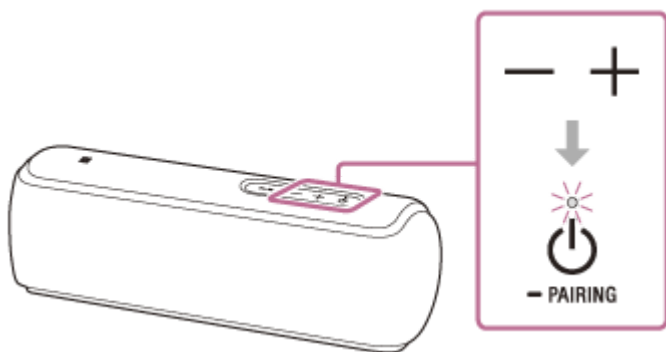

4 For å avslutte et anrop, trykk på (spill av)-knappen/ (anrop)-knappen.

Hvis du hørte på musikk før anropet, fortsetter avspillingen når samtalen er ferdig. Hvis du avslutter et anrop ved å bruke BLUETOOTH-mobiltelefonen, fortsetter også avspilling når samtalen er ferdig hvis du hørte på musikk før anropet.

Hint

- Hvis den som ringer ikke kan høre eller nesten ikke kan høre stemmen din, må du snakke mer direkte inn i mikrofonen på høyttaleren.
- Volumet for musikkavspilling og anrop stilt inn uavhengig av hverandre i høyttaleren.

Merknad

- Når du bruker tilførsjonsfunksjon for høyttaler eller Wireless Party Chain-funksjonen, mates lyden fra telefonsamtalen kun ut over høyttaleren hvor  (BLUETOOTH)-indikatoren tennes blått.
- Lyden kommer kun fra høyre høyttalerenhet under en samtale.
- Avhengig av BLUETOOTH-mobiltelefonen, kan det hende at avspillingen ikke pauser når et anrop opprettes.
- Bruk en BLUETOOTH-mobiltelefon minst 50 cm unna høyttaleren. Det kan oppstå støy hvis høyttaleren og BLUETOOTH-mobiltelefonen er for nær hverandre.
- Når lyd kabelen er koblet til AUDIO IN-kontakten på høyttaleren, kan du ikke høre på musikk fra BLUETOOTH-enheten. Når BLUETOOTH-forbindelsen er aktiv, er den håndsfri funksjonen derimot tilgjengelig.
- Når du bruker multienhetstilkoblingen kan du ikke bruke håndsfri funksjonen. Men du kan ikke slå av multienhetstilkoblingsfunksjonen.

Beslektet emne

- [Pare og koble til med BLUETOOTH®-enheter](#)
- [Koble til med en NFC-kompatibel enheten med One touch \(NFC\)](#)
- [Avslutte BLUETOOTH-forbindelsen \(etter bruk\)](#)
- [Motta et anrop](#)
- [Bytte BLUETOOTH-enhetene som er tilkoblet samtidig \(multienhetstilkobling\)](#)

Trådløs høyttaler
SRS-XB21

Hva du kan gjøre med "Sony | Music Center"

"Sony | Music Center" er en app for kontrollering av Sony-lydenheter som er kompatible med "Sony | Music Center" ved hjelp av smarttelefonen, iPhone, osv.

Hvis du vil ha mer informasjon om "Sony | Music Center", kan du gå til følgende URL-adresse:

<https://www.sony.net/smcqa/>

Operasjoner som kan utføres på en høyttaler med "Sony | Music Center"

- Avspilling av musikkfiler inkludert med høyoppløselig lydinnhold (Hi-Res) som finnes på en enhet som en smarttelefon eller iPhone.
- Lydkvalitetsinnstilling og equalizerjustering
- Innebygd batterinivå-indikering
- Strømalternativer som automatisk avstengingsfunksjon (Auto Standby) og BLUETOOTH-standbymodus
- Lysinnstilling (bytte belysningsmodusen)
- Bytte BLUETOOTH-modusen og AUDIO IN-modusen
- Bytte BLUETOOTH-kodeks (kvaliteten ved direkteavspilling av lyd over BLUETOOTH)
- Grupper med andre høyttalere (tilføringsfunksjon for høyttaler/Wireless Party Chain-funksjon)
- Stille inn Party Booster-funksjonen
- Oppdatere programvaren til høyttaleren

Hint

- Hva du kan kontrollere med "Sony | Music Center" varierer avhengig av den tilkoblede enheten. Appens spesifikasjoner og design kan endres uten varsel.

Beslektet emne

- [Installere "Sony | Music Center"](#)
- [Lade høyttaleren](#)
- [Slår på/av høyttalerens lys \(lysfunksjon\)](#)
- [Velge kvaliteten ved direkteavspilling av lyd \(kodek\) over BLUETOOTH](#)
- [Høre på musikk trådløst med to høyttalere \(tilføringsfunksjon for høyttaler\)](#)
- [Bruk trådløs avspilling med flere høyttalere \(Wireless Party Chain-funksjon\)](#)
- [Bytte lydeffektene](#)
- [Bruke Party Booster-funksjonen](#)
- [Oppdatere den forhåndsinstallerte programvaren](#)

Trådløs høyttaler
SRS-XB21

Installere "Sony | Music Center"

Installer "Sony | Music Center" på smarttelefonen, iPhone, osv., fra Google Play eller App Store.

- 1 Last ned "Sony | Music Center" fra Google Play eller App Store og installer den.



Sony Music Center



- 2 Når installasjonen er ferdig, start "Sony | Music Center".

Merknad

- Sørg for at du bruker siste versjon av "Sony | Music Center". Hvis du ikke kan koble til høyttaleren og en BLUETOOTH-enhet via BLUETOOTH, eller hvis det er et problem som at ingen lyd mates ut, avinstaller "Sony | Music Center" og prøv å koble til via BLUETOOTH igjen. For mer informasjon om "Sony | Music Center", se Google Play eller App Store.

Beslektet emne

- [Hva du kan gjøre med "Sony | Music Center"](#)

Bruke stemmefunksjonen (Google-app)

Ved å bruke Google-appfunksjonen som følger med Android-smarttelefonen kan du snakke inn i høyttalerens mikrofon for å betjene Android-smarttelefonen.

Følgende viser hvordan du bruker Google-appen.

1 Velg Google-appen for [Assist App] i [Assist & Voice input].

På Android-smarttelefonen, velg [Settings] – [Apps]. Et tannhjulikon vises i øvre høyre hjørne av skjermen. Velg tannhjulikonet, [Default Apps] – [Assist & Voice input] – [Assist App], still deretter inn [Assist App] til Google-appen.

Operasjonen over er et eksempel. For mer informasjon kan du se bruksanvisningene som fulgte med Android-smarttelefonen.

For mer informasjon om Google-appen, se bruksanvisningene eller websiden for kundestøtte til Android-smarttelefonen eller websiden til Google Play.

Merknad

- Den siste versjonen av appen kan være nødvendig.
- Google-appen aktiveres kanskje ikke fra høyttaleren avhengig av spesifikasjonene til Android-smarttelefonen.

2 Koble høyttaleren til Android-smarttelefonen via en BLUETOOTH-tilkobling.

3 Mens høyttaleren er koblet til med Android-smarttelefonen via BLUETOOTH-forbindelsen og Android-smarttelefonen er i standby eller spiller musikk, trykk og hold (spill av)-knappen/ (anrop)-knappen i omtrent 3 sekunder.

Google-appen er aktivert og du vil høre oppstartslyden.

4 Gjør en forespørsel til Google-appen gjennom høyttalerens mikrofon.

For mer informasjon om Google-appen, som apper som fungerer med Google-appen, se bruksanvisningene som fulgte med Android-smarttelefonen.

Etter at du aktiverer Google-appen, når en viss tidsperiode har forløpt uten forespørsler, høres en pipelyd og Google-appen deaktiveres.

Merknad

- Google-appen kan ikke aktiveres når du sier "OK Google" gjennom høyttalerens mikrofon selv om Android-smarttelefonens [OK Google]-innstilling er på.

Trådløs høyttaler
SRS-XB21

Bruke stemmefunksjonen (Siri)

Ved å bruke Siri-funksjonen som følger med iPhone/iPod touch, kan du snakke inn i høyttalerens mikrofon for å betjene iPhone/iPod touch.

Følgende viser hvordan du bruker Siri.

1 Slå på Siri.

På iPhone/iPod touch, velg [Settings] – [Siri] for å slå på Siri.

Operasjonen over er et eksempel. For mer informasjon kan du se bruksanvisningene som fulgte med iPhone/iPod touch.

For mer informasjon om Siri, se bruksanvisningene eller websiden for kundestøtte til iPhone/iPod touch.

2 Koble høyttaleren til iPhone/iPod touch via BLUETOOTH-tilkobling.

3 Mens høyttaleren er koblet til med iPhone/iPod touch via BLUETOOTH-forbindelsen og iPhone/iPod touch er i standby eller spiller musikk, trykk og hold (spill av)-knappen/ (anrop)-knappen i omtrent 3 sekunder.

Siri er aktivert og du vil høre oppstartsllyden.

4 Gjør en forespørsel til Siri gjennom høyttalerens mikrofon.

For mer informasjon om Siri, som apper som fungerer med Siri, se bruksanvisningene som fulgte med iPhone/iPod touch.

Merknad

- Siri kan ikke aktiveres når du sier "Hey Siri" gjennom høyttalerens mikrofon selv om iPhone/iPod touchs [Allow "Hey Siri"]-innstilling er på.

Om indikatorene

CHARGE-indikator (oransje)

Slukkes	Høyttaleren er helt ferdig med lading.
Tennes	Høyttaleren lades.
Blinker sakte	Det innebygde batteriet kjører på under 10% og må lades.
Blinker 3 ganger og slukkes	Hvis CHARGE-indikatoren blinker 3 ganger og slukkes når du slår på høyttaleren, er det innebygde batteriet tomt og må lades.

Merknad

- En høyttaleren som er i bruk kan lades hvis det er tilkoblet en stikkontakt via en USB AC-adapter (tilgjengelig i butikken), eller tilkoblet en datamaskin som kjører. I så fall, kan det ta lengre tid å lade det innebygde batteriet avhengig av bruksforholdene. Derfor anbefales det å slå av høyttaleren under lading.
- Når du bruker høyttaleren ved et høyt lydnivå over lengre tid, kan det innebygde batteriet gå tomt selv om høyttaleren er koblet til en stikkontakt via en USB AC-adapter (tilgjengelig i butikken), eller tilkoblet en datamaskin som kjører. Derfor kan lyden bli lav. Dette er ikke en feil. Slå av høyttaleren og lad opp det innebygde batteriet tilstrekkelig.
- I et svært kaldt eller varmt miljø, vil ladingen stoppe av hensyn til sikkerheten. Hvis ladingen tar lang tid, kan den også få ladingen av høyttaleren til å stoppe. For å løse disse problemene, koble mikro-USB-kabelen fra høyttaleren og koble den til igjen innen en driftstemperatur på mellom 5 °C og 35 °C.

(av/på)-indikator

Slukkes	Høyttaleren er skrudd av.
Tennes (grønn)	Høyttaleren er skrudd på. STANDARD-modusen er innstilt. (EXTRA BASS- og LIVE SOUND-modusen er ikke innstilt.)
Tennes (hvit)	Høyttaleren er skrudd på. EXTRA BASS- eller LIVE SOUND-modusen er innstilt. Når du gjør kjøpet, er EXTRA BASS innstilt.
Tennes (oransje)	Høyttaleren skrus av. Høyttaleren er satt til BLUETOOTH-standbymodusen.
Blinker (grønt, hvitt, rødt eller oransje)	Hver gang du trykker på +/- (volum)-knappene, blinker indikatoren én gang.
	Når du bruker +/- (volum)-knappene og volumet er stilt inn ved laveste (0) eller høyeste (50) nivå, blinker indikatoren 3 ganger.
	Avhengig av fremgangen til programvareoppdateringen, endres tilstanden som indikatoren blinker grønt til. I hver oppdatering, blinker indikatoren grønt 5 ganger, deretter 4 ganger, 3 ganger, to ganger, én gang og slukkes*.
	Når høyttaleren slås på for første gang etter programvareoppdateringen, blinker indikatoren grønt 3 ganger for å informere deg om at oppdateringen er ferdig.
	Når programvareoppdateringen slutter med en feil, blinker indikatoren rødt eller oransje.
	Når det innebygde batteriet kjører på mindre enn 10%, blinker indikatoren sakte grønt eller hvitt.

Hvis indikatoren blinker grønt eller hvitt 3 ganger og slukkes etter at du har slått på høyttaleren, er det innebygde batteriet tomt. Lad opp høyttaleren.

* Avhengig av situasjonen, kan det hende at du ikke kan se alle blinkemønstre.

(BLUETOOTH)-indikator

Tennes	Høyttaleren er koblet til en BLUETOOTH-enhet.
Blinker raskt (3 ganger i sekundet)	Høyttaleren går inn i paringsmodusen.
Blinker sakte	Høyttaleren venter på en BLUETOOTH-enhet som den kan koble til.
Blinker 3 ganger	Programvaren har fullført oppdateringen.

ADD-indikatorer

Blinker	Høyttaleren går inn i tilføringsfunksjon for høyttaler. ADD (Legg til høyttaler)-indikatoren blinker når tilkoblingen med tilføringsfunksjon for høyttaler mislykkes.
Tennes	Tilføringsfunksjon for høyttaler brukes på høyttaleren.

WPC (Wireless Party Chain)-indikator

Blinker	Høyttaleren går inn i Wireless Party Chain-funksjon.
Tennes	Wireless Party Chain-funksjonen brukes på høyttaleren. Indikatorene til alle høyttalere tilkoblet med Wireless Party Chain-funksjonen tennes.

Beslektet emne

- [Deler og kontroller](#)

Trådløs høyttaler
SRS-XB21

Oppdatere den forhåndsinstallerte programvaren

Når en ny versjon av programvaren utgis, kan du oppdatere høyttalerens forhåndsinstallerte programvare med følgende metoder.

Ved å oppdatere programvaren, legges nye funksjoner til som lar deg oppleve mer på en praktisk og stabil måte.

1 Koble høyttaleren til en stikkontakt via en USB AC-adapter (tilgjengelig i butikken), eller koble den til en datamaskin som kjører.

Programvareoppdateringer kan ikke utføres ved bruk av det innebygde batteriet. Oppdater programvaren etter fullføring av lading.

2 Slå på høyttaleren.

 (av/på)-indikatoren tennes med en hvit farge*.

* Avhengig av lydmodusen, varierer fargen på  (av/på)-indikatoren. For mer informasjon kan du se følgende emne.
[Om indikatorene](#)

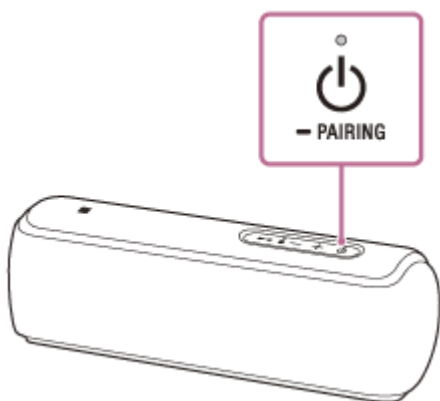

3 Trykk på [Music Center] på smarttelefonen, iPhone, osv. for å starte applikasjonen.





Music Center

4 Trykk på [SRS-XB21].

Når en ny versjon av programvaren lanseres vises et oppdateringsvarsel på "Sony | Music Center"-skjermen.

5 Følg anvisningene på skjermen for å oppdatere.

I hver oppdatering, blinker  (av/på)-indikatoren grønt 5 ganger, deretter 4 ganger, 3 ganger, to ganger, én gang og slukkes. Avhengig av situasjonen, kan det hende at du ikke kan se alle blinkemønstre.

Når høyttaleren slås på for første gang etter programvareoppdateringen, blinker  (av/på)- og  -indikatorene 3 ganger for å informere deg om at oppdateringen er ferdig.

Trådløs høyttaler
SRS-XB21

Forholdsregler

Merknad om bruk med en mobiltelefon

- For informasjon om bruk av mobiltelefonen når du mottar en telefonsamtale mens du overfører lyden med BLUETOOTH-forbindelsen, kan du se bruksanvisningene som fulgte med mobiltelefonen.

Om sikkerhet

- Se referanseveiledningen som fulgte med høyttaleren.

Om mikro-USB-kabler

- Sørg for at du bruker mikro-USB-kabelen som følger med.
- Når du bruker en kommersielt tilgjengelig mikro-USB-kabel, bruk en kabel som overholder USB-standarden.
 - ① USB Type a-plugg: Kobler til en datamaskin eller USB AC-adapter
 - ② USB Mikro-B-plugg: Kobler til høyttaleren



Om plassering

- Ikke sett høyttaleren i en skrå posisjon.
- Ikke la høyttaleren stå på et sted nær varmekilder, eller på et sted som er utsatt for direkte sollys, ekstreme mengder støv eller mekanisk støt.
- Ikke bruk eller etterlat høyttaleren i en bil.
- Ikke bruk høyttaleren i en badstue.

Om drift

- Ikke sett inn noen små gjenstander, e.l. i kontaktene eller ventilasjonsåpningen på baksiden av høyttaleren. Høyttaleren kan kortslutte eller få en feil.
- Når lyset er sterkt, lys opp rommet eller slå av belysningen.

Om Party Booster-funksjonen

Hvis høyttaleren treffer en person eller en gjenstand, kan dette føre til et uhell eller en feilfunksjon. Når du bruker Party Booster-funksjonen, legg merke til følgende.

- Koble fra kablene og lukk hetten når du bruker høyttaleren.
- Ikke bruk med adapteren tilkoblet.
- Når du bruker funksjonen, hold fast og ikke rist høyttaleren kraftig så du ikke kaster eller mister høyttaleren.



- Før du bruker funksjonen, sørg for at du har sikret tilstrekkelig plass rundt høyttaleren.
- Ikke slå høyttaleren med en gjenstand.

- Ikke bruk funksjonen mens du kjører eller går.
- Hold 20 cm eller større avstand fra ansiktet og øynene under bruk.
- Unngå bruk av funksjonen over en lengre periode. Ta ofte pauser.
- Når du bruker funksjonen, hvis du blir trett, føler deg ukomfortabel eller opplever smerte i kroppen, må du straks slutte å bruke funksjonen.

Annet

- Hvis du har spørsmål eller problemer med høyttaleren som ikke omfattes av denne hjelpeveiledningen, tar du kontakt med nærmeste Sony-forhandler.

4-735-513-81(3) Copyright 2018 Sony Corporation

Merknader om lading

Levetiden til det innebygde litium-ion-batteriet

- Selv om du ikke har tenkt å bruke høyttaleren på en lang stund, må du lade det innebygde batteriet tilstrekkelig én gang hver 6. måned for å opprettholde ytelsen.
- Hvis høyttaleren ikke brukes på lang tid, tar det lenger tid å lade det innebygde batteriet.
- Det oppladbare, innebygde batteriet har en levetid. Over tid og antall ganger som det innebygde batteriet brukes øker, reduseres kapasiteten til det oppladbare, innebygde batteriet sakte. Når mengde tid som det innebygde batteriet kan brukes virker betydelig kortere, til tross for at det er fulladet, ta kontakt med nærmeste Sony-forhandler.
- Levetiden til det oppladbare, innebygde batteriet varierer avhengig av forbruk, miljø og oppbevaringsmetode.

Advarsel

Når høyttaleren oppdager et problem under lading av det innebygde batteriet av følgende årsaker, slukkes CHARGE-indikatoren (oransje) selv om lading ikke er fullført.

- Romtemperatur som overstiger området 5 °C – 35 °C.
- Det er et problem med det innebygde batteriet.
- Når lading til det innebygde batteriet fortsetter for en lang tid.

Merknad

- Ladeperioden varierer avhengig av det innebygde batteriets bruksforhold.
- Lad opp høyttaleren i en romtemperatur mellom 5 °C og 35 °C.
- Høyttaleren blir varm under lading. Dette er ikke en feil.
- Unngå eksponering for raske temperaturendringer, direkte sollys, fuktighet, sand, støv eller mekanisk støt. Du må heller aldri la høyttaleren ligge i en bil som er parkert i solen.
- En høyttaleren som er i bruk kan lades hvis det er tilkoblet en stikkontakt via en USB AC-adapter (tilgjengelig i butikken), eller tilkoblet en datamaskin som kjører. I så fall, kan det ta lengre tid å lade det innebygde batteriet avhengig av bruksforholdene. Derfor anbefales det å slå av høyttaleren under lading.
- I et svært kaldt eller varmt miljø, vil ladingen stoppe av hensyn til sikkerheten. Hvis ladingen tar lang tid, kan den også få ladingen av høyttaleren til å stoppe. For å løse disse problemene, koble mikro-USB-kabelen fra høyttaleren og koble den til igjen innen en driftstemperatur på mellom 5 °C og 35 °C.

Trådløs høyttaler
SRS-XB21

Om vannsikre og støvsikre egenskaper

Høyttalerens vannsikre og støvsikre ytelse

Høyttaleren, med hetten riktig festet, har en vannsikker spesifisering på IPX7 ^{*1} som spesifisert i "Beskyttelsesnivåer mot inntrenging av vann" i IEC60529 "Rangering for beskyttelse mot inntrenging (IP-kode)"^{*3}, og en støvsikker spesifisering på IP6X ^{*2} som spesifisert i "Beskyttelsesnivåer mot solide fremmedgjenstander"^{*3}.

Væsker som spesifikasjoner om vannsikker ytelse gjelder for

Gjelder: ferskvann, springvann, bassengvann, sjøvann

Ikke gjeldende: andre væsker enn det over (såpevann, vann med vaskemiddel eller badesåper, sjampo, vann fra varm kilde, osv.)

*1 IPX7 ekvivalens: Høyttaleren er testet og opprettholder dens funksjon ved forsiktig nedsenking i vann på en dybde på 1 m og for en varighet på 30 minutter.

*2 IP6X ekvivalens: Høyttaleren har blitt testet for og fortsetter å blokkere støv etter forstyrrelse i 8 timer i en testenheter som inneholder støvpartikler som er opptil 75 µm i diameter.

*3 Medfølgende tilbehør er ikke vannsikre eller støvsikre.

Høyttalerens vannsikre og støvsikre ytelse er basert på våre målinger under forholdene som er beskrevet heri. Merk at feil som følge av senking i vann eller inntrenging av støv forårsaket av misbruk av kunden ikke dekkes av garantien.

For å unngå forringelse av den vannsikre og støvsikre ytelsen

Kontroller følgende og bruk høyttaleren på riktig måte.

- Høyttaleren består falltesten fra 1,22 m på kryssfiner med en tykkelse på 5 cm som overholder MIL-STD 810 F Method 516.5-Shock. Dette garanterer derimot ikke ingen skade, ingen funksjonsstopp eller vannsikker og støvsikker ytelse i alle forhold. Deformering eller skade som skyldes at høyttaleren slippes i bakken eller utsettes for mekanisk støt kan forårsake forringelse av den vannsikre eller støvsikre ytelsen.
- Ikke bruk høyttaleren på et sted hvor store mengder vann eller varmtvann kan sprute på den. Høyttaleren er ikke designet til å motstå vanntrykk. Bruk av høyttaleren på et sted hvor høyt vanntrykk påføres, som under rennende vann eller i dusjen, kan føre til feil.
- Ikke tøm varmt vann eller blås varm luft fra en hårføner eller annet apparat direkte på høyttaleren. Du må heller aldri bruke høyttaleren på steder med høye temperaturer som i badstue eller når en ovn.
- Håndter hetten ① på en forsiktig måte. Hetten spiller en svært viktig rolle i vedlikehold av den vannsikre og støvsikre ytelsen. Når du bruker høyttaleren må du sørge for at hetten er helt lukket. Når du lukker hetten, pass på så ingen fremmedgjenstander kommer inn. Hvis hetten ikke lukkes helt kan den vannsikre og støvsikre ytelsen svekkes og dette kan føre til en feil på høyttaleren som følge av at vann trenger inn i høyttaleren.

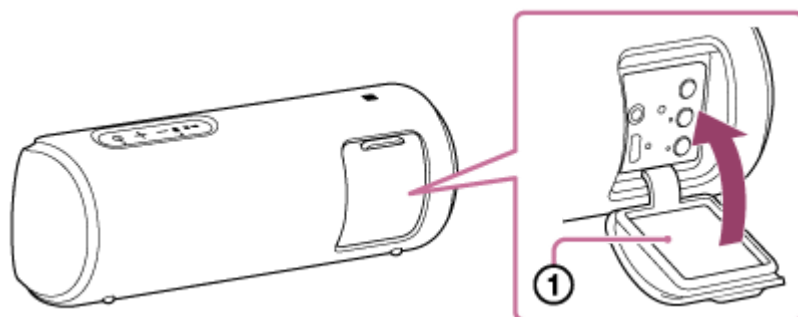

Trådløs høyttaler
SRS-XB21

Slik tar du vare på høyttaleren

Selv om stoffdelen av høyttaleren har påført vannmotstående behandling, kan du bruke høyttaleren mer komfortabelt og i en lengre periode ved å følge vedlikeholdsprosedyren under.

- Hvis overflaten til høyttaleren blir skitten i følgende tilfeller, vasker du straks høyttaleren med rent vann (f.eks., vann fra springen) for å fjerne smusset. Dersom smuss blir værende på overflaten kan stoffdelen misfarges eller forringes, eller høyttaleren kan få en feilfunksjon.
Eks.
 - Når salt, sand, e.l., sitter fast på høyttaleren etter at den er brukt på en strand, ved bassenget, osv.
 - Når høyttaleren er smusset med fremmedstoffer (solkrem, sololje, osv.)
- Hvis høyttaleren blir våt, tørk straks av fuktigheten med en tørr, myk klut. Tørk også høyttaleren på et luftig sted inntil all fuktighet er borte.
- Lydkvaliteten kan endres når vann trenger inn i høyttalerdelen til systemet. Dette er ikke en feil. Tørk av fuktigheten på overflaten, og legg høyttaleren på en tørr, myk klut med SONY-logoen vendt ned for å la vann renne ut av høyttaleren. Tørk deretter høyttaleren på et luftig sted inntil all fuktighet er borte.

Merknad

- Hvis overflaten på høyttaleren blir skitten, ikke bruk såpemidler, tynner, benzen, alkohol, e.l., til å rengjøre høyttaleren da dette vil innvirke den vannavstøtende funksjonen til høyttalerens stoffdel.
- I kalde regioner, e.l., kan fuktighet som forblir på overflaten føre til at høyttaleren fryser og får en feil. Når vanndråper festes på høyttaleren, tørk av fuktigheten med en tørr, myk klut, e.l.
- Ikke plasser høyttaleren direkte på sand, som i en sandkasse eller på stranden. Hvis sandkorn, e.l., trenger inn i stoffdelen til høyttaleren, fjerner du dem forsiktig. Bruk aldri en støvsuger e.l. på høyttaleren. Dette kan skade høyttalerdelen.

Trådløs høyttaler
SRS-XB21

Om BLUETOOTH trådløs teknologi

BLUETOOTH trådløs teknologi betjener innenfor et område på omtrent 10 m.

Maksimalt kommunikasjonsområde

Maksimalt kommunikasjonsområde kan være forkortet under følgende forhold.

- Det er en hindring som en person, metall eller en vegg mellom høyttaleren og BLUETOOTH-enheten.
- En trådløs LAN-enhet er i bruk i nærheten av høyttaleren.
- En mikrobølgeovn er i bruk i nærheten av høyttaleren.
- En enhet som genererer elektromagnetisk stråling er i bruk i nærheten av høyttaleren.

Interferens fra andre enheter

Fordi BLUETOOTH-enheter og trådløst LAN (IEEE802.11b/g) bruker samme frekvens, kan interferens fra mikrobølger oppstå og det fører til en svekket kommunikasjonshastighet, støy eller ugyldig tilkobling hvis høyttaleren brukes nær en trådløs LAN-enhet. Hvis dette skjer, må du gjøre følgende.

- Bruk høyttaleren minst 10 m unna den trådløse LAN-enheten.
- Hvis høyttaleren brukes innen 10 m fra en trådløs LAN-enhet, slår du av den trådløse LAN-enheten.

Interferens til andre enheter

Mikrobølger som stråles ut fra en BLUETOOTH-enhet kan påvirke bruk av elektroniske medisinske utstyr. Slå av høyttaleren og andre BLUETOOTH-enheter på følgende steder, da det kan forårsake en ulykke.

- Hvor lettantennelig gass finnes, på et sykehus, tog, fly eller en bensinstasjon
- Nær automatiske dører eller en brannalarm

Merknad

- For å kunne bruke BLUETOOTH-funksjonen, må BLUETOOTH-enheten som skal kobles til ha samme profil som høyttaleren. Legg også merke til at selv om den samme profilen finnes, kan enheter ha ulike funksjoner avhengig av deres spesifikasjoner.
- På grunn av egenskapene til BLUETOOTH trådløs teknologi, er lyden som spilles av på høyttaleren noe forsinket fra lyden som spilles på BLUETOOTH-enheten når du snakker i telefonen eller hører på musikk.
- Høyttaleren støtter sikkerhetsmuligheter som overholder BLUETOOTH-standarden for å levere en sikker tilkobling når BLUETOOTH trådløs teknologi brukes, men sikkerheten er kanskje ikke tilstrekkelig avhengig av innstillingen. Vær forsiktig når du kommuniserer med BLUETOOTH trådløs teknologi.
- Vi påtar oss ikke noe ansvar for lekkasje av informasjon under BLUETOOTH-kommunikasjon.
- En enhet som har BLUETOOTH-funksjonen må overholde BLUETOOTH-standarden som er spesifisert av Bluetooth SIG, Inc., og godkjennes. Selv om den tilkoblede enheten overholder BLUETOOTH-standarden nevnt over, kan det hende at noen enheter ikke kan kobles til eller fungere riktig, avhengig av funksjonene eller spesifikasjonene til enheten.
- Støy eller lydforstyrrelse kan oppstå avhengig av BLUETOOTH-enheten som er koblet til med høyttaleren, kommunikasjonsmiljøet eller bruksmiljøet.
- En enhet med en innebygd radio eller tuner kan ikke kobles til høyttaleren via BLUETOOTH da det kan oppstå støy.
- Plasser høyttaleren lengre unna en TV, radio eller tuner, osv. da støy kan oppstå i sendinger.

Varemerker

- Android, Google Play og andre relaterte merker og logoer er varemerker for Google LLC.
- LDAC™ og LDAC-logoen er varemerker for Sony Corporation.
- BLUETOOTH®-ordmerket og logoene er registrerte varemerker som eies av Bluetooth SIG, Inc. og all bruk av slike merker av Sony Corporation skjer under lisens. Andre varemerker og varenavn eies av deres respektive eiere.
- N-Mark er et varemerke eller registrert varemerke tilhørende NFC Forum, Inc. i USA og i andre land.
- Apple, Apple-logoen, iPhone, iPod, iPod touch, Mac, macOS og Siri er varemerker tilhørende Apple Inc., registrert i USA og andre land.
App Store er et tjenestemerke tilhørende Apple Inc.
- Bruk av Made for Apple-merket betyr at et tilbehør er utformet for å brukes spesielt med Apple-produktene som er identifisert på merket, og at utvikleren har sertifisert at tilbehøret oppfyller Apples ytelseskrav. Apple er ikke ansvarlig for bruken av denne enheten, eller enhetens samsvar med offentlige sikkerhetsforskrifter.
- Microsoft og Windows er registrerte varemerker eller varemerker for Microsoft Corporation i USA og/eller andre land.
- WALKMAN og WALKMAN-logoen er registrerte varemerker for Sony Corporation.
- Andre varemerker og handelsnavn tilhører deres respektive eiere.
- ™- og ®-merkene utelates i dokumentene.

Hvordan kan jeg løse et problem?

Hvis høyttaleren ikke fungerer som forventet, kan du prøve følgende trinn for å løse problemet.

- Finn symptomene på problemet i denne hjelpeveiledningen, og prøv de korrigerende handlingene som er oppført.
- Lad opp høyttaleren.
Du kan løse noen problemer ved å lade det innebygde batteriet.
- Trykk på RESET-knappen til høyttaleren.
- Initialiser høyttaleren.
Denne operasjonen gjenoppretter innstillingene som volum, osv., til standardinnstillingene, og sletter all paringsinformasjon.
- Søk etter informasjon om problemet på webområdet for brukerstøtte.
- Gå til følgende støttewebsider for å få støtteinformasjonen om høyttaleren:
 - For kunder i Nord- og Sør-Amerika:
<https://www.sony.com/am/support>
 - For kunder i Europa:
<https://www.sony.eu/support>
 - For kunder i Kina:
<https://service.sony.com.cn>
 - For kunder i andre land/regioner:
<https://www.sony-asia.com/support>

Hvis operasjonene over ikke fungerer, tar du kontakt med nærmeste Sony-forhandler.

Beslektet emne

- [Bruke RESET-knappen](#)
- [Initialisere høyttaleren](#)

Kan ikke lade høyttaleren

- Når du bruker en USB AC-adapter (tilgjengelig i butikken), sørg for at mikro-USB-kabelen er godt koblet til høyttaleren og USB AC-adapteren. Sørg for at USB AC-adapteren er riktig koblet til en stikkontakt.
- Når du bruker en USB AC-adapter (tilgjengelig i butikken), sørg for at USB AC-adapteren kan mate ut i 1,5 A eller mer. Å lade med en USB-vekselstrømadapter som kan mate ut i mer enn 500 mA og mindre enn 1,5 A, tar ca. 10 timer. Lading fra en USB AC-adapter som kan mate ut i mindre enn 500 mA garanteres ikke.
- Anslått ladetid varierer avhengig av strømuttaks kapasiteten til den tilkoblede USB AC-adapteren (tilgjengelig i butikken). Høyttaleren støtter en USB AC-adapter med en utgangsspenning på 500 mA eller mer. Avhengig av type og spesifikasjonen til USB AC-adapteren og mikro-USB-kabelen, kan ladingen ta lang tid. Bruk av en USB AC-adapter med en utgangsspenning på 1,5 A eller mer og en medfølgende mikro-USB-kabel eller mikro-USB-kabel som overholder USB-standarden anbefales. Lading fra den andre enheten anbefales ikke. Ladetiden kan variere, avhengig av romtemperaturen eller bruksforholdene.
- Du kan også lade det innebygde batteriet ved å koble det til en datamaskin som kjører via mikro-USB-kabelen. Operasjon med alle datamaskiner garanteres derimot ikke. Operasjon med en hjemmelaget datamaskin dekkes heller ikke av garantien.

Beslektet emne

- [Lade høyttaleren](#)
- [Om indikatorene](#)

Trådløs høyttaler
SRS-XB21

Kunne ikke slå på høyttaleren eller høyttaleren slås plutselig av

- Det innebygde batteriet kan være tomt eller ha et lavt batterinivå. Lad opp høyttaleren ved å koble høyttaleren til en stikkontakt via en USB AC-adapter (tilgjengelig i butikken), eller ved å koble den til en datamaskin som kjører.
 - Den automatiske avstengingsfunksjonen (Auto Standby) kan ha blitt aktivert. Etter omtrent 15 minutter i visse omstendigheter, som når volumet til lydinngangen er lav, slås strømmen automatisk av. Hev volumet på den tilkoblede enheten for bruk, eller slå av den automatiske strømfunksjonen.
-

Beslektet emne

- [Lade høyttaleren](#)
- [Automatisk avstengingsfunksjon \(Auto Standby\)](#)

Ingen lyd / lyd fra kun én høyttaler / lavt lydnivå / forvrengt lyd / summelyd eller støy i høyttalerutmatningen / ingen stemme eller lav lyd fra anroperen

- Sjekk at både høyttaleren og den tilkoblede enheten er slått på.
- Skru opp lyden på høyttaleren og den tilkoblede enheten.
- Sjekk at den tilkoblede enheten spiller av.
- Sørg for at lyd-kabelen er koblet fra AUDIO IN-kontakten under avspilling i BLUETOOTH-modus.
- Sørg for at lyd-kabelen er koblet godt til AUDIO IN-kontakten under avspilling i AUDIO IN-modus.
- Hvis du kobler en datamaskin til høyttaleren, må du sørge for at lydutgangsinstillingen på datamaskinen er stilt inn for en BLUETOOTH-enhet.
- Sjekk at høyttaleren har etablert en BLUETOOTH-forbindelse med BLUETOOTH-enheten.
- Par høyttaleren og BLUETOOTH-enheten igjen.
- Hvis enheten som er koblet til AUDIO IN-kontakten er mono, mates lyden bare ut fra den venstre høyttaleren (L-kanal).
- Hvis enheten som er koblet til har en equalizer-funksjon, deaktiverer du denne.
- Hold høyttaleren unna mikrobølgeovn, Wi-Fi, osv.
- Før høyttaleren og BLUETOOTH-enheten nærmere hverandre. Fjern eventuelle hindringer mellom høyttaleren og BLUETOOTH-enheten.
- Hvis CHARGE-indikatoren og  (av/på)-indikatoren blinker sakte, slå av høyttaleren og lad opp det innebygde batteriet tilstrekkelig.
- En enhet med en innebygd radio eller tuner kan ikke kobles til høyttaleren via BLUETOOTH da det kan oppstå støy.
- Plasser høyttaleren lengre unna en TV, radio eller tuner, osv. da støy kan oppstå i sendinger.
- Når du bruker tilførfunksjon for høyttaler eller Wireless Party Chain-funksjonen, hvis en annen BLUETOOTH-enhet(er) som en BLUETOOTH-mus eller et BLUETOOTH-tastatur er koblet til BLUETOOTH-enheten, avslutt forbindelsen mellom dem.
- Det er noen BLUETOOTH-enheter som kan endre kvaliteten på den trådløse avspillingen. Hvis enheten er kompatibel med denne funksjonen, velg "Prioritering av stabil forbindelse (SBC)" over lyd-kvalitet. For mer informasjon kan du se bruksanvisningene som fulgte med enheten.
- Velg "Prioritering av stabil forbindelse (SBC)" for høyttalerens kvalitet for trådløs avspilling.
- Installer den siste versjonen av "Sony | Music Center" på den tilkoblede enheten. Hvis du ikke kan bruke den siste versjonen av "Sony | Music Center" eller du ikke kan koble til høyttaleren og en BLUETOOTH-enhet via BLUETOOTH-tilkobling, avinstallerer du "Sony | Music Center".
- Når du lytter til musikk, velg en A2DP BLUETOOTH-tilkobling ved å betjene BLUETOOTH-enheten.
- Når du mottar/opprettet en telefonsamtale, velg en HFP- eller HSP BLUETOOTH-tilkobling ved å betjene BLUETOOTH-enheten.
- Når du mottar/opprettet en telefonsamtale, sjekk at utmatningen for BLUETOOTH-enheten er innstilt for høyttaleren.

Beslektet emne

- [Pare og koble til med BLUETOOTH®-enheter](#)
- [Lytte til musikk på en enhet ved hjelp av en BLUETOOTH-forbindelse](#)
- [Velge kvaliteten ved direkteavspilling av lyd \(kodek\) over BLUETOOTH](#)
- [Om indikatorene](#)
- [Motta et anrop](#)
- [Gjøre et anrop](#)

Lyden blir lav under bruk





- Lyden kan bli lav i følgende tilfeller. Dette er ikke en feil.
 - Når det innebygde batterinivået er lavt og CHARGE-indikatoren og  (av/på)-indikatoren blinker sakte, mens høyttaleren strømføres av bare det innebygde batteriet.
 - Når det innebygde batterinivået er lavt som følge av at høyttaleren brukes ved et høyt lydnivå over lengre tid selv om høyttaleren er koblet til en stikkontakt en USB AC-adapter (tilgjengelig i butikken), eller tilkoblet en datamaskin som kjører.
- Hvis lyden blir lav mens den er i bruk, følg prosedyren under.
 1. Slå av høyttaleren.
 2. Lad opp det innebygde batteriet til et tilstrekkelig nivå.

Hint

- Denne høyttaleren er designet til å redusere det maksimale volumet til omtrent halvparten (24) når gjenværende innebygd batteristrøm blir mindre enn 10% for å beskytte kretsen på grunn av ekstrem spenningsvinging ved bruk av et høyt volum. Selv i dette tilfellet kan du lade det innebygde batteriet, men volumet går ikke tilbake til normalt. For å gjenopprette normalt volumnivå, lad opp det innebygde batteriet inntil gjenværende innebygd batteristrøm når 20% eller mer, slå av høyttaleren, slå den på igjen og juster deretter volumet.

Trådløs høyttaler
SRS-XB21

Kan ikke pare høyttaleren med en BLUETOOTH-enhet

- Plasser høyttaleren og BLUETOOTH-enheten innen 1 m fra hverandre.
- For å bruke tilføringsfunksjon for høyttaler eller Wireless Party Chain-funksjon, par med høyttaleren hvor  (BLUETOOTH)-indikatoren blinker blått.
- Hvis  (BLUETOOTH)-indikatoren ikke blinker raskt blått, kan du trykke og holde  (av/på)-knappen/  PAIRING-knappen inntil du hører en stemmeveiledning og  (BLUETOOTH)-indikatoren begynner å blinke raskt blått.
- Når høyttaleren er initialisert, kan det hende at en iPhone/iPod touch ikke kan koble til høyttaleren. I så fall, sletter du paringsinformasjon på iPhone/iPod touch og parer dem på nytt.
- Sjekk at BLUETOOTH-enheten er slått på og at BLUETOOTH-funksjonen er aktivert på enheten.
- Hvis høyttaleren ikke vises på BLUETOOTH-enheten, slå av enheten, og slå den deretter på igjen. Dette kan forbedre symptomer.

Beslektet emne

- [Pare og koble til med BLUETOOTH®-enheter](#)
- [Om indikatorene](#)

Trådløs høyttaler
SRS-XB21

Kan ikke koble høyttaleren til en BLUETOOTH-enhet med One touch-tilkobling (NFC)

- Hvis skjermlåsen er aktivert på smarttelefonen, kan den ikke kobles til. Lås opp skjermlåsen på smarttelefonen og trykk igjen.
- Hold den NFC-kompatible enheten nær høyttaleren inntil enheten reagerer. Hvis du ikke kan koble til, flytt enheten sakte over den N-merkede delen på høyttaleren.
- Sjekk at BLUETOOTH-funksjonen er aktivert på den NFC-kompatible enheten.
- Sjekk at NFC-funksjonen på enheten er aktivert.
- Ta enheten ut av et eventuelt etui den er satt i.
- NFC-mottaksfølsomhet varierer, avhengig av enheten. Hvis du gjentatte ganger ikke kan koble høyttaleren til en enhet med One touch, kobler du den til/fra høyttaleren etter anvisninger på skjermen.
- Sjekk at enheten er kompatibel med NFC. Søk etter informasjon om problemet på webområdet for brukerstøtte.
- For å bruke tilføringsfunksjon for høyttaler eller Wireless Party Chain-funksjon, par med høyttaleren hvor  (BLUETOOTH)-indikatoren blinker blått.

Beslektet emne

- [Koble til med en NFC-kompatibel enheten med One touch \(NFC\)](#)

Trådløs høyttaler
SRS-XB21

Kan ikke koble til en BLUETOOTH-enhet med høyttaleren i tilføringsfunksjon for høyttaler

- Etter at du har koblet til to SRS-XB21-høyttalere, utfør paringen mellom en BLUETOOTH-enhet og høyttaleren hvor  (BLUETOOTH)-indikatoren blinker blått.
-

Beslektet emne

- [Høre på musikk trådløst med to høyttalere \(tilføringsfunksjon for høyttaler\)](#)

Trådløs høyttaler
SRS-XB21

Kan ikke koble til med en høyttaler i Wireless Party Chain-funksjon

- Etter at du har koblet til flere høyttalere, utfør paringen mellom en BLUETOOTH-enhet og høyttaleren hvor (BLUETOOTH)-indikatoren blinker blått. 

Beslektet emne

- [Bruk trådløs avspilling med flere høyttalere \(Wireless Party Chain-funksjon\)](#)

Trådløs høyttaler
SRS-XB21

Bruke RESET-knappen

Hvis høyttaleren ikke kan slås på eller ikke kan betjenes til tross for at den er slått på, åpne hetten på baksiden og trykk på RESET-knappen med en nål eller annen spiss gjenstand. Høyttaleren nullstilles og skrur av.

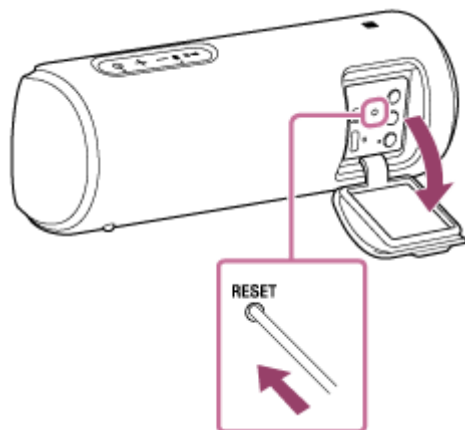



Etter at du har trykt på RESET-knappen, skruer du på høyttaleren. Hvis den ikke skrur på, tar du kontakt med nærmeste Sony-forhandler.

Merknad

- Høyttaleren kan ikke tilbakestilles mens strømmen er av.
- Paringsinformasjon slettes ikke ved å trykke på RESET-knappen. Dette er annerledes enn høyttalerinitialiseringen.
- Etter nullstilling av høyttaleren, kan volum-, funksjons- og/eller lydinnstillinger være annerledes.

Trådløs høyttaler
SRS-XB21

Initialisere høyttaleren

Når høyttaleren er slått på, trykk og hold – (volum)-knappen og  (av/på)-knappen/  PAIRING-knappen samtidig i over 5 sekunder inntil høyttaleren slås av.

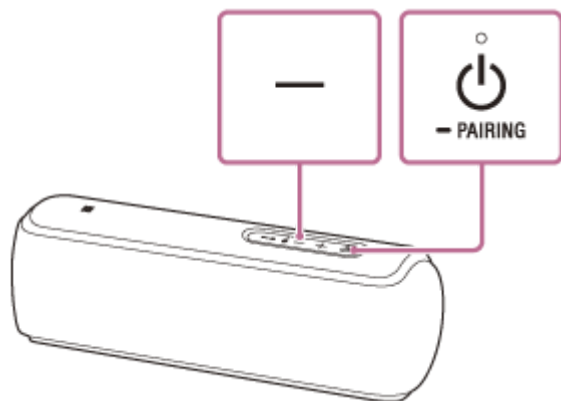

Høyttaleren initialiseres. Innstillinger som volum, osv., gjenopprettes til fabrikkens standardinnstillinger, og all informasjon om paring slettes.