

Bezdrátový reproduktor  
SRS-XB22



Následující text vysvětluje způsob použití tohoto reproduktoru. Vyberte téma z navigačního panelu.

## Začínáme

### [Součásti a řídicí prvky.](#)

#### Zdroj el. energie/nabíjení

— [Nabíjení reproduktoru](#)

— [Zapnutí napájení](#)

— [Vypnutí napájení](#)

— [Použití funkce pohotovostního režimu BLUETOOTH](#)

— [Funkce autom. vypnutí napájení \(Auto Standby\).](#)

#### Funkce osvětlení

— [Zapnutí/vypnutí světel reproduktoru \(funkce osvětlení\).](#)

## Zapojení

## BLUETOOTH

- [Párování a připojení se zařízeními BLUETOOTH®](#)
- [Připojení s NFC-kompatibilním zařízením pomocí jednoho dotyku \(NFC\)](#)
- [Připojení k počítači přes připojení BLUETOOTH \(Windows\)](#)
- [Připojení k počítači přes připojení BLUETOOTH \(Mac\)](#)

## Poslech hudby

### Zařízení BLUETOOTH

- [Poslech hudby zařízením přes připojení BLUETOOTH](#)
- [Výběr kvality přehrávání streamingu zvuku BLUETOOTH \(kodeku\)](#)
- [Ukončení připojení BLUETOOTH \(po použití\)](#)
- [Přepínání současně připojených zařízení BLUETOOTH \(připojení více zařízení\)](#)

### Funkce Přidání reproduktoru

- [Poslech hudby bezdrátově pomocí 2 reproduktorů \(funkce Přidání reproduktoru\)](#)
- [Přepínání mezi dvojitým a stereofonním režimem \(funkce Přidání reproduktoru\)](#)
- [Ukončení funkce Přidání reproduktoru](#)

### Funkce Wireless Party Chain

- [Využití bezdrátového přehrávání pomocí více reproduktorů \(funkce Wireless Party Chain\)](#)
- [Ukončení funkce Wireless Party Chain](#)

### [Poslech hudby přenosného audiozařízení apod.](#)

### [Využívání různých zvukových efektů](#)

### [Použití funkce Party Booster](#)

## Telefonní volání

### [Příjem volání](#)

### [Uskutečnění volání](#)

## Použití aplikace „Sony | Music Center“

### [Co lze provádět pomocí aplikace „Sony | Music Center“](#)

### [Instalace aplikace „Sony | Music Center“](#)

## Použití funkce hlasové asistence

### [Použití funkce hlasové asistence \(aplikace Google\)](#)

### [Použití funkce hlasové asistence \(Siri\)](#)

## Informace

### [Indikátory](#)

### [Aktualizace předinstalovaného softwaru](#)

#### Poznámky k použití

- [Předběžná opatření](#)
- [Poznámky k nabíjení](#)
- [Poznámky k vodotěsnosti a prachotěsnosti](#)
- [Způsob péče o reproduktor](#)
- [Bezdrátová technologie BLUETOOTH](#)
- [Ochranné známky](#)

#### Řešení problémů

### [Co mohu udělat pro vyřešení problému?](#)

#### Napájecí zdroj

- [Reproduktor nelze nabít](#)
- [Reproduktor nelze zapnout, nebo se reproduktor náhle vypne](#)

#### Zvuk

- [Absence zvuku/zvuk pouze z jednoho reproduktoru/nízká úroveň zvuku/zkreslený zvuk/hluk nebo šum v reproduktoru/absence hlasu či slabý hlas volajících osob](#)
- [Během použití dojde ke snížení úrovně zvuku](#)

#### BLUETOOTH

- [Reproduktor nelze spárovat se zařízením BLUETOOTH](#)
- [Reproduktor nelze připojit k zařízení BLUETOOTH pomocí jednoho dotyku \(NFC\)](#)
- [Zařízení BLUETOOTH nelze připojit k reproduktoru ve funkci Přidání reproduktoru](#)
- [S reproduktorem se nelze připojit ve funkci Wireless Party Chain](#)

#### Reset

- [Použití tlačítka RESET](#)
- [Inicializace reproduktoru](#)

## Součásti a řídicí prvky

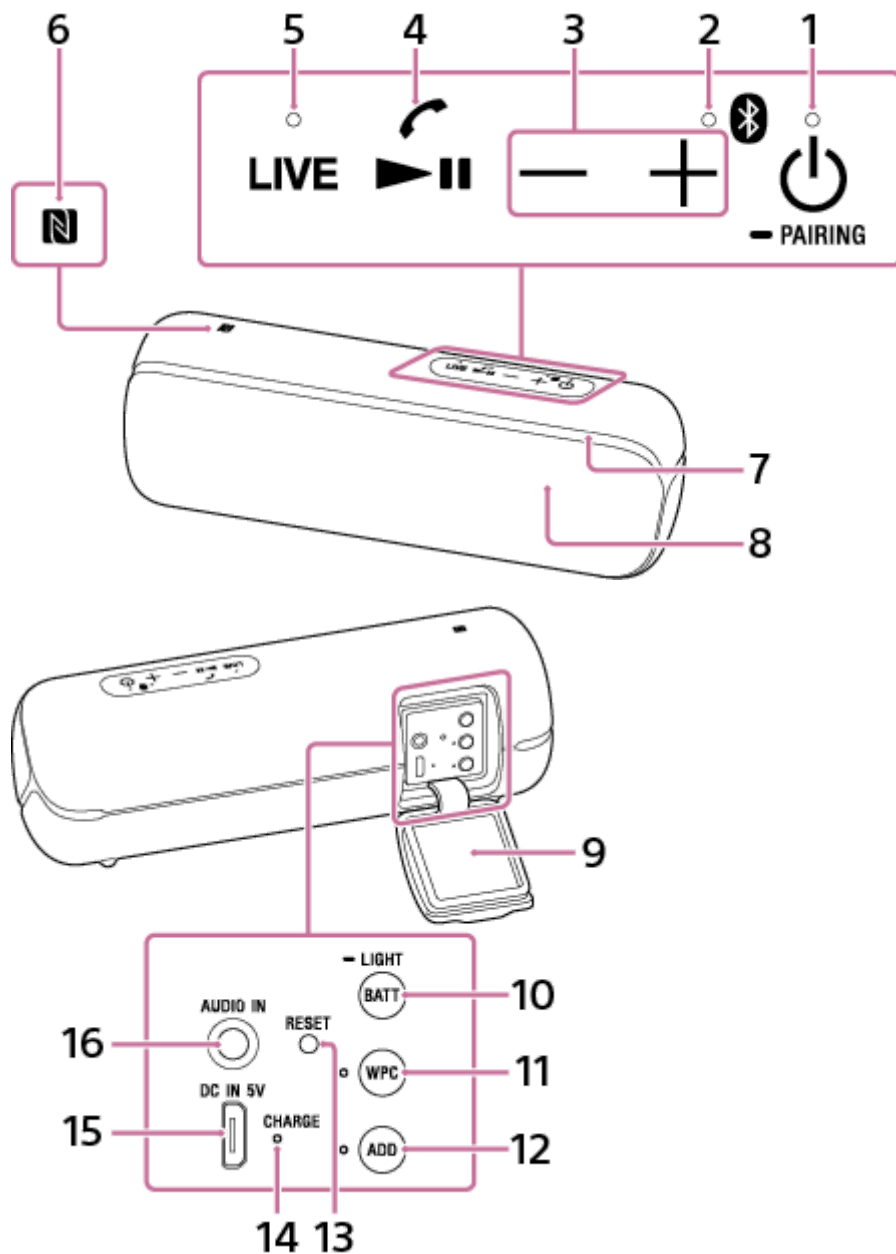

1. Tlačítko s indikátorem (napájení)/tlačítko PAIRING
2. Indikátor (BLUETOOTH)
3. Tlačítka -/+ (hlasitost)
4. Tlačítko (přehrát)/ (volat)
5. Tlačítko s indikátorem LIVE
6. Značka N
7. Osvětlení

8. Mikrofon
9. Víčko
10. BATT (baterie)/tlačítko  LIGHT  
Když toto tlačítko stisknete a přibl. 3 sekundy přidržíte, dojde k zapnutí/vypnutí osvětlení vestavěného do reproduktoru.
11. Tlačítko s indikátorem WPC (Wireless Party Chain)
12. Tlačítko s indikátorem ADD (Přidání reproduktoru)
13. Tlačítko RESET
14. Indikátor CHARGE
15. Konektor DC IN 5V\*
16. Konektor AUDIO IN

\* Pro nabíjení reproduktoru připojte k tomuto konektoru síťový adaptér USB.

---

---

## Příbuzné téma

- [Indikátory](#)

Bezdrátový reproduktor  
SRS-XB22

## Nabíjení reproduktoru

Reproduktor lze provozovat pomocí vestavěné baterie nebo jeho zapojením do el. zásuvky pomocí síťového adaptéru USB (komerčně dostupný).

Než zapnete napájení reproduktoru při prvním použití, musíte jeho vestavěnou baterii nabíjet déle než 1 hodinu.

Reproduktor lze provozovat pomocí vestavěné baterie, která musí být před použitím nabitá.

### 1 Pro její nabití připojte reproduktor k el. zásuvce.

Zapojte kabel mikro-USB (součást dodávky) do konektoru DC IN 5V na reproduktoru a druhý konec zapojte do síťového adaptéru USB (komerčně dostupný). Potom zasuňte síťový adaptér USB do el. zásuvky. Reproduktor podporuje síťový adaptér USB (komerčně dostupný) s výstupním proudem alespoň 500 mA. Nicméně doporučujeme používat síťový adaptér USB s výstupním proudem 1,5 A či větším a dodaný kabel mikro-USB nebo kabel mikro-USB splňující normu USB. Nabíjení z jiných zařízení nelze zaručit.

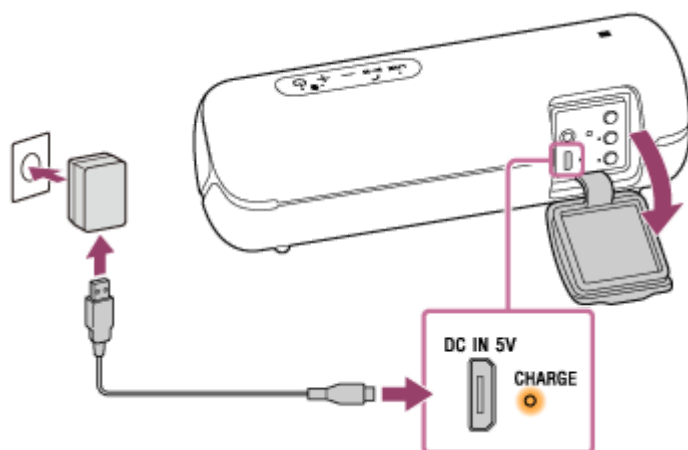

Indikátor CHARGE svítí při nabíjení oranžově.

Odhadovaná doba nabíjení se liší v závislosti na hodnotě výstupního proudu připojeného síťového adaptéru USB (komerčně dostupný). V závislosti na typu a technických údajích síťového adaptéru USB a kabelu mikro-USB může nabíjení trvat déle než je doba uvedená níže. Doba uvedená níže se může lišit v závislosti na teplotě okolí a podmínkách použití.

Následující doba je uvedena jako referenční.

- Při připojení k síťovému adaptéru USB (komerčně dostupný), který má výstupní proud 1,5 A: Nabíjení se dokončí za přibližně 4 hodiny\* a dojde k vypnutí indikátoru CHARGE.
- Při připojení k síťovému adaptéru USB (komerčně dostupný, jako je příslušenství iPhone), který má výstupní proud 500 mA, to je mimo záruku, takže to potrvá déle než 10 hodin\* a nabíjení může trvat velmi dlouhou dobu.

\* Doba, která je potřeba k nabití prázdné vestavěné baterie na plnou kapacitu, když se reproduktor vypne.

Když je nabíjení dokončeno a pak je řádně zavřeno víčko.

Víčko hraje velmi důležitou roli při zachování funkcí vodotěsnosti a prachotěsnosti.

### Kontrola dokončení nabíjení

Pokud je vestavěná baterie plně nabitá a připojíte reproduktor k el. zásuvce, indikátor CHARGE se rozsvítí oranžově a po přibližně 1 minutě zhasne.

### Kontrola zbývajících úrovně kapacity dobíjecí vestavěné baterie

Po stisknutí tlačítka BATT (baterie)/  LIGHT uvnitř víčka na zadní straně reproduktoru a zapnutí reproduktoru dojde k vygenerování zpráv hlasové indikace uvedených níže v závislosti na zbývající kapacitě vestavěné baterie.

70% a více: „Battery fully charged“ (Baterie plně nabitá)

50% a více: „Battery about 70%“ (Baterie přibl. 70%)

20% a více: „Battery about 50%“ (Baterie přibl. 50%)

10% a více: „Battery about 20%“ (Baterie přibl. 20%)

Méně než 10%: „Please charge“ (Dobijte baterii)

## Kapacita lithium-iontové baterie (s přehráváním přes připojení BLUETOOTH)

- Přibl. 12 hodin  
Hlasitost reproduktoru je nastavena na 25.  
Funkce osvětlení je vypnuta.  
Režim zvuku je nastaven na volbu STANDARD.
- Přibl. 10 hodin  
Hlasitost reproduktoru je nastavena na 25.  
Funkce osvětlení je zapnuta. (výchozí tovární nastavení)  
Režim zvuku je nastaven na volbu EXTRA BASS. (výchozí tovární nastavení)
- Přibl. 3 hodin  
Hlasitost reproduktoru je nastavena na maximum.  
Funkce osvětlení je zapnuta.  
Režim zvuku je nastaven na volbu EXTRA BASS.  
Pokud vestavěné lithium-iontové baterii dochází kapacita, dojde ke snížení max. hlasitosti přibl. na polovinu za účelem ochrany obvodu. Toto je technický údaj.  
Doba provozu, která je zde uvedena, zahrnuje také přehrávání hudby přibl. na polovinu hlasitosti.

Doba použití vestavěné baterie se měří pomocí námi určeného hudebního zdroje.

Skutečná doba přehrávání se může od uvedené doby lišit v závislosti na nastavení hlasitosti, typu přehrávaných skladeb, okolní teplotě a podmínkách používání.

## Když vestavěné baterii dochází kapacita

Když zpráva hlasové indikace řekne „Please charge“ (Dobijte baterii) a indikátory CHARGE a  (napájení) pomalu blikají, dochází vestavěné baterii kapacita a musí být nabita.

### Tip

- Reproduktor lze také nabít jeho připojením ke spuštěnému počítači pomocí kabelu mikro-USB. Nicméně nelze zaručit správnou funkci se všemi počítači. Na funkci s počítačem sestaveným uživatelem se navíc nevztahuje záruka.
- Používaný reproduktor lze nabíjet, je-li připojen k el. zásuvce pomocí síťového adaptéru USB (komerčně dostupný) nebo ke spuštěnému počítači. V tomto případě může nabíjení vestavěné baterie trvat delší dobu ve srovnání s vypnutým reproduktorem v závislosti na podmínkách použití. Proto doporučujeme reproduktor při nabíjení vypnout.

### Poznámka

- Je-li reproduktor používán při vysoké hlasitosti, může vestavěné baterii docházet kapacita, i když je reproduktor připojen k el. zásuvce. Chcete-li při nabíjení reproduktor používat, snižte jeho hlasitost. Jinak vypněte reproduktor a vestavěnou baterii dostatečně nabijte.
- Je-li reproduktor používán při vysoké hlasitosti dlouhou dobu, může vestavěné baterii docházet kapacita, i když je reproduktor připojen k el. zásuvce. V důsledku toho dojde ke snížení hlasitosti. Nejedná se o závadu. Vypněte reproduktor a vestavěnou baterii dostatečně nabijte.
- Když vestavěné baterii dochází kapacita, dojde ke snížení max. výstupního výkonu.
- V extrémně chladném či horkém prostředí se nabíjení ukončí kvůli bezpečnosti. Trvá-li nabíjení reproduktoru příliš dlouho, také dojde k jeho ukončení. Pro vyřešení těchto problémů odpojte kabel mikro-USB a pak jej zapojte znovu, když bude provozní teplota v rozsahu 5 °C – 35 °C.
- Nabíjení neprovádějte na místě, kde by mohl být reproduktor postříkán vodou.

- I když nehodláte reproduktor delší dobu používat, 1x za 6 měsíců dostatečně nabijte vestavěnou baterii, abyste zachovali její kapacitu.

---

---

### **Příbuzné téma**

- [Zapnutí napájení](#)
- [Poznámky k nabíjení](#)

5-001-238-61(1) Copyright 2019 Sony Corporation





Bezdrátový reproduktor  
SRS-XB22

## Zapnutí napájení

### 1 Stiskněte tlačítko (napájení)/ PAIRING.

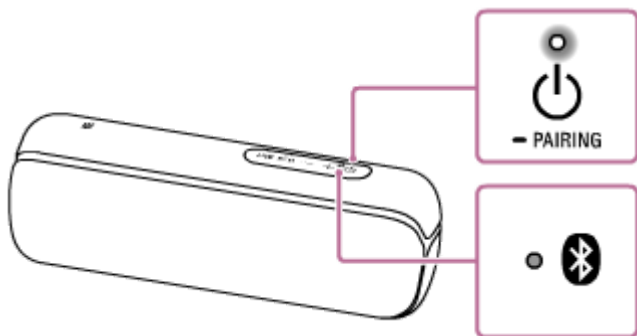
Indikátor  (napájení) se rozsvítí bíle\* a indikátor  (BLUETOOTH) pomalu modře bliká.



Když reproduktor zapnete poprvé po jeho nákupu nebo nejsou-li v reproduktoru uloženy žádné údaje o párování, začne indikátor  (BLUETOOTH) rychle modře blikat.

\* Barva indikátoru  (napájení) se mění v závislosti na režimu zvuku. Podrobnosti viz následující téma.



[Indikátory](#)



### Tip

- Když reproduktor zapnete poprvé po jeho nákupu, je funkce osvětlení zapnutá. Reproduktor se rozsvítí.

### Poznámka



- Pokud při zapnutí reproduktoru 3krát zablikají indikátory CHARGE a  (napájení) a pak zhasnou, je vybitá vestavěná baterie. V tomto stavu se reproduktor automaticky vypne. Nabijte vestavěnou baterii.
- Když indikátory CHARGE a  (napájení) pomalu blikají, dochází vestavěné baterii kapacita a musí být nabita.

### Příbuzné téma

- [Vypnutí napájení](#)
- [Nabíjení reproduktoru](#)
- [Zapnutí/vypnutí světel reproduktoru \(funkce osvětlení\)](#)

Bezdrátový reproduktor  
SRS-XB22

## Vypnutí napájení

- 1 Stiskněte tlačítko  (napájení)/  PAIRING.

Dojde k vypnutí indikátoru  (napájení) a indikátoru  (BLUETOOTH).

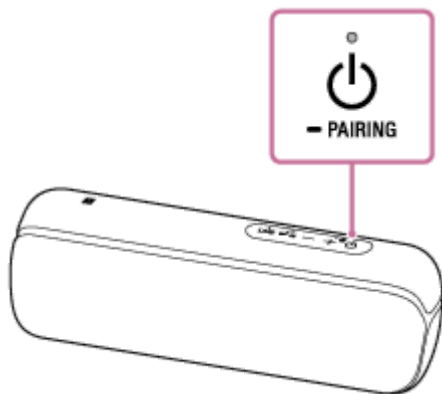

### Tip

- Vypnete-li reproduktor, když je připojen k el. zásuvce pomocí síťového adaptéru USB (komerčně dostupný) nebo ke spuštěnému počítači, a přitom je zapnutá funkce pohotovostního režimu BLUETOOTH, rozsvítí se oranžově indikátor  (napájení) a reproduktor přejde do pohotovostního režimu BLUETOOTH\*.

\* V době zakoupení je funkce pohotovostního režimu BLUETOOTH vypnutá.

### Příbuzné téma

- [Funkce autom. vypnutí napájení \(Auto Standby\)](#)
- [Použití funkce pohotovostního režimu BLUETOOTH](#)

Bezdrátový reproduktor  
SRS-XB22

## Použití funkce pohotovostního režimu BLUETOOTH

Když je funkce pohotovostního režimu BLUETOOTH zapnutá, obsluhou zařízení BLUETOOTH dojde k automatickému sestavení připojení BLUETOOTH a k zapnutí reproduktoru.

Před obsluhou reproduktoru viz tyto poznámky:

- Funkce pohotovostního režimu BLUETOOTH je k dispozici pouze tehdy, když je reproduktor připojen k el. zásuvce pomocí síťového adaptéru USB (komerčně dostupný) nebo ke spuštěnému počítači. Je-li reproduktor napájen pouze vestavěnou baterií, není funkce pohotovostního režimu BLUETOOTH dostupná.
- Reproduktor předem spárujte se zařízením BLUETOOTH. Nejsou-li v reproduktoru uloženy údaje o spárování, např. při prvním použití reproduktoru po jeho nákupu, reproduktor do pohotovostního režimu BLUETOOTH nepřejde.

**1 Připojte reproduktor k el. zásuvce pomocí síťového adaptéru USB (komerčně dostupný) nebo ke spuštěnému počítači.**

**2 Zapněte reproduktor.**

Indikátor  (napájení) se rozsvítí bíle\*.

\* Barva indikátoru  (napájení) se mění v závislosti na režimu zvuku. Podrobnosti viz následující téma.

[Indikátory](#)

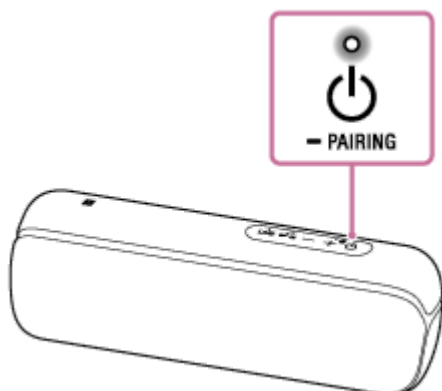

**3 Spusťte aplikaci [Music Center] klepnutím na ní ve smartphonu, zařízení iPhone atd.**



Music Center

**4 Klepněte na položku [SRS-XB22].**



5 Klepněte na položku [Settings].



6 Klepněte na položku [Power Option].

7 Klepněte na položku [Bluetooth Standby].

8 Klepnutím na volbu [ON] zapněte pohotovostní režim BLUETOOTH.

## Vypnutí funkce pohotovostního režimu BLUETOOTH

Provedením kroků 3 až 7 znovu dojde k vypnutí funkce pohotovostního režimu BLUETOOTH.

### Tip

- Když je funkce pohotovostního režimu BLUETOOTH aktivována a reproduktor je vypnutý, svítí indikátor (napájení) oranžově.

### Příbuzné téma

- [Nabíjení reproduktoru](#)
- [Zapnutí napájení](#)
- [Indikátory](#)

Bezdrátový reproduktor  
SRS-XB22

## Funkce autom. vypnutí napájení (Auto Standby)

Reproduktor se vypne automaticky v případě, že přibl. 15 minut splňuje následující podmínky.  
V době zakoupení je funkce autom. vypnutí napájení (Auto Standby) zapnutá.

### Reproduktor je v režimu BLUETOOTH

- Absence obsluhy na reproduktoru.
- Funkce handsfree připojeného mobilního telefonu (smartphonu) je vypnutá, a mobilní telefon (smartphone) nepřehrává hudbu (zvuk) ani není obsluhován. Informace viz návod k obsluze, který je součástí dodávky mobilního telefonu.
- Připojené zařízení BLUETOOTH, jako je přehrávač WALKMAN®, nepřehrává hudbu (zvuk) ani není obsluhován.

### Reproduktor je v režimu AUDIO IN

- Absence obsluhy na reproduktoru.
- Na audiozařízení připojeném ke konektoru AUDIO IN není přehrávána žádná hudba (zvuk), nebo má hudba (zvuk) audiozařízení připojeného ke konektoru AUDIO IN příliš nízkou hlasitost.
- K reproduktoru není přes profil HFP/HSP připojeno žádné zařízení BLUETOOTH.

#### Tip

- Funkci autom. vypnutí napájení (Auto Standby) lze zapnout či vypnout pomocí aplikace „Sony | Music Center“.

#### Poznámka

- Je-li reproduktor připojen k zařízení iPhone/iPod touch přes připojení BLUETOOTH, dojde k deaktivaci funkce autom. vypnutí napájení.

#### Příbuzné téma

- [Co lze provádět pomocí aplikace „Sony | Music Center“](#)

Bezdrátový reproduktor  
SRS-XB22

## Zapnutí/vypnutí světel reproduktoru (funkce osvětlení)

K oživení atmosféry může reproduktor vytvářet světelné efekty. Při zakoupení reproduktoru je funkce osvětlení zapnutá.

### 1 Zapněte reproduktor.

Indikátor  (napájení) se rozsvítí bíle\*.  
Reproduktor se rozsvítí.

\* Barva indikátoru  (napájení) se mění v závislosti na režimu zvuku. Podrobnosti viz následující téma.

[Indikátory](#)

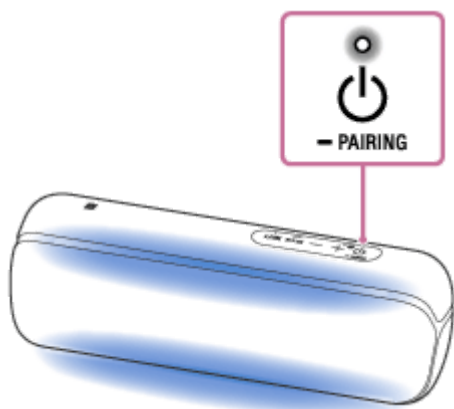

### Vypnutí (zhasnutí)/zapnutí (rozsvícení) funkce osvětlení

Stiskněte a přidrže tlačítko BATT (baterie)/  LIGHT uvnitř víčka na zadní straně reproduktoru stisknuté přibl. 3 sekundy, dokud se funkce osvětlení nevyzne/nezapne.

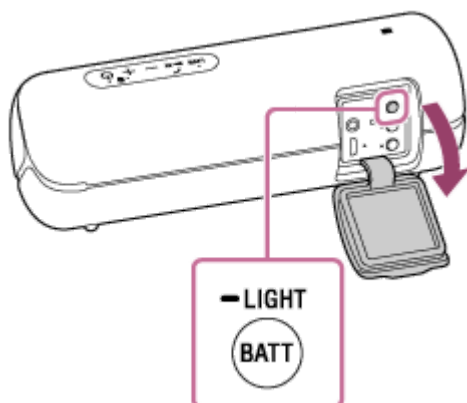

Pro opětovné zapnutí/vypnutí funkce osvětlení znovu stiskněte a přidrže toto tlačítko stisknuté přibl. 3 sekundy.

#### Tip

- Pomocí funkce „Osvětlení“ v aplikaci „Sony | Music Center“ lze funkci osvětlení zapnout/vypnout nebo vybrat různé režimy osvětlení.
  - Režim RAVE: Pro taneční hudbu se silným využitím záblesků  
Při zakoupení reproduktoru je režim RAVE nastaven.
  - Režim CHILL: Pro relaxační hudbu
  - Režim STROBE: Využití záblesků

### Poznámka

- Je-li osvětlení příliš silné, zvyšte jas v místnosti nebo osvětlení vypněte.
- Po použití tlačítka BATT (baterie)  LIGHT zajistěte řádné zavření víčka.

---

### Příbuzné téma

- [Co lze provádět pomocí aplikace „Sony | Music Center“](#)

5-001-238-61(1) Copyright 2019 Sony Corporation

Bezdrátový reproduktor  
SRS-XB22

## Párování a připojení se zařízeními BLUETOOTH®

Pro spárování s druhým a dalšími zařízeními BLUETOOTH proveďte následující párovací postup pro každé zařízení. Před obsluhou reproduktoru zajistěte provedení tohoto postupu:

- Umístěte zařízení BLUETOOTH max. 1 m od reproduktoru.
- Připojte reproduktor k el. zásuvce pomocí síťového adaptéru USB (komerčně dostupný) nebo ke spuštěnému počítači. Nebo dostatečně nabijte vestavěnou baterii.
- Zastavte přehrávání na zařízení BLUETOOTH.
- Snižte hlasitost zařízení BLUETOOTH i reproduktoru, aby nedošlo k náhlému výstupu hlasitého zvuku z reproduktoru. V závislosti na zařízení BLUETOOTH může být jeho hlasitost synchronizována s reproduktorem.
- Jako referenci si připravte návod k obsluze součást dodávky zařízení BLUETOOTH.

### 1 Zapněte reproduktor.

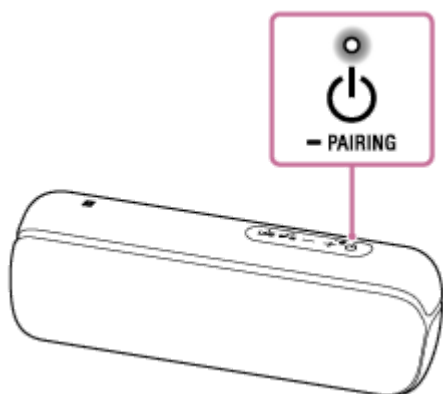

### 2 Zkontrolujte stav indikátoru (BLUETOOTH).

**Když indikátor bliká rychle**

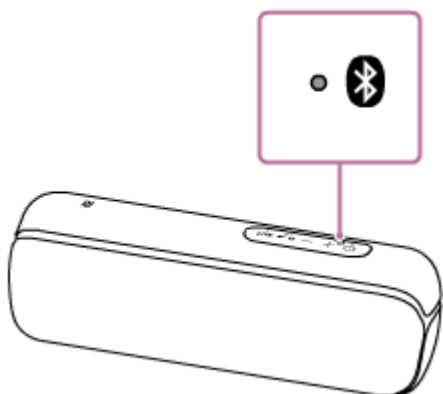

Reproduktor je v režimu párování. Pokračujte krokem **4**.

**Když indikátor bliká pomalu**



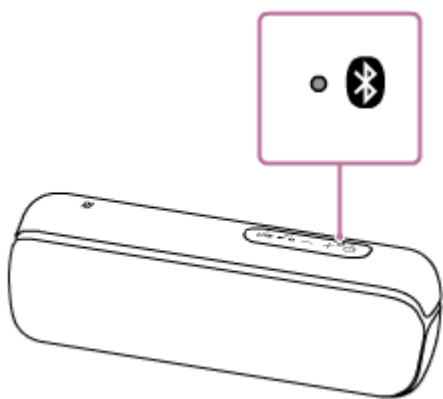

Reproduktor vyhledává zařízení BLUETOOTH.

- Pro spárování zařízení BLUETOOTH, které ještě nebylo zaregistrováno (spárováno), pokračujte krokem 3 .
- Chcete-li se znovu připojit k zařízení BLUETOOTH, které již bylo zaregistrováno (spárováno), pokračujte krokem 4 . Reproduktor se automaticky připojí pouhým zapnutím funkce BLUETOOTH na smartphonu/zařízení iPhone. V závislosti na zařízení BLUETOOTH může dojít k jeho znovupřipojení pouhým zapnutím napájení reproduktoru. Informace viz návod k obsluze, který je součástí dodávky zařízení BLUETOOTH.

### Když indikátor zůstane svítit

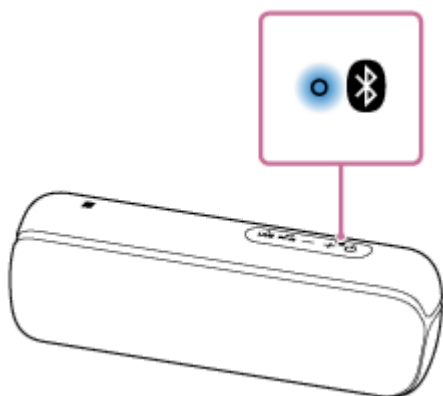

Reproduktor byl připojen k zařízení BLUETOOTH.

Pro připojení k jiným zařízením BLUETOOTH proveďte jeden z níže uvedených postupů.

- Pro spárování zařízení BLUETOOTH, které jste předtím nezaregistrovali (nespárovali), pokračujte krokem 3 .
- Chcete-li se znovu připojit k zařízení BLUETOOTH, které již bylo zaregistrováno (spárováno), pokračujte krokem 4 . Reproduktor se automaticky připojí pouhým zapnutím funkce BLUETOOTH na smartphonu/zařízení iPhone.

- 3 Stiskněte a podržte tlačítko  (napájení)/  PAIRING, dokud neuslyšíte zprávu hlasové indikace a indikátor  (BLUETOOTH) nezačne blikat rychle modře.**

Reproduktor přechází do režimu párování.

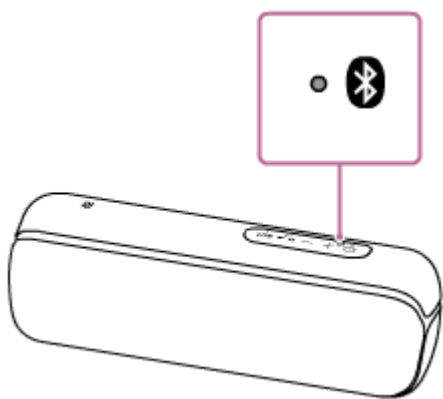

#### 4 Pro zjištění reproduktoru proveďte párovací postup na zařízení BLUETOOTH.

Když se na displeji zařízení BLUETOOTH zobrazí seznam zjištěných zařízení, vyberte položku „SRS-XB22“.  
Je-li požadován kód\* na displeji zařízení BLUETOOTH zadejte kód „0000“.

\* Tomuto kódu se také může říkat „přístupový kód“, „kód PIN“, „číslo PIN“ a „heslo“.

#### 5 Sestavte připojení BLUETOOTH ze zařízení BLUETOOTH.

Po sestavení připojení BLUETOOTH přestane indikátor  (BLUETOOTH) blikat a zůstane svítit.

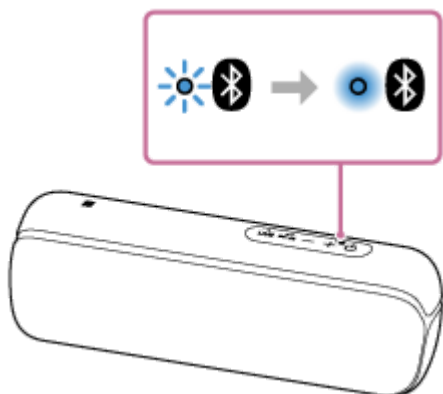

Nedojde-li k sestavení připojení BLUETOOTH, zopakujte postup od kroku 3.

#### Tip

- Jakmile je aktivována funkce BLUETOOTH na zařízení BLUETOOTH, které bylo připojeno k reproduktoru přes připojení BLUETOOTH, dojde ke znovupřipojení tohoto zařízení BLUETOOTH k reproduktoru pouhým stisknutím tlačítka  (napájení) / **PAIRING**.
- Informace o provozování zařízení BLUETOOTH viz návod k obsluze, který je součástí dodávky zařízení BLUETOOTH.

#### Poznámka

- Pro zařízení Apple iOS je tato jednotka kompatibilní s operačním systémem iOS 10.0 a novějším. Připojení BLUETOOTH není k dispozici na zařízeních s operačním systémem iOS 9.x a starším.
- Režim párování reproduktoru se deaktivuje po přibl. 5 minutách a indikátor  (BLUETOOTH) pomalu bliká. Nicméně když nejsou údaje o párování uloženy v reproduktoru, např. při nastavení z výroby, není režim párování deaktivován. Při deaktivaci režimu párování před dokončením procesu zopakujte postup od kroku 3.
- Kód reproduktoru je „0000“. Je-li nastaven jiný kód než „0000“ na zařízení BLUETOOTH, nelze provést jeho spárování s reproduktorem.
- Jakmile se zařízení BLUETOOTH spárují, není třeba je párovat znovu s výjimkou následujících případů:
  - Údaje o párování byly odstraněny po opravě apod.

- Reproduktor je již spárován s 8 zařízeními a má být spárováno další zařízení.  
Reproduktor lze spárovat s max. 8 zařízeními. Je-li po spárování 8 zařízení spárováno nové zařízení, dojde k nahrazení údajů nejstaršího spárovaného zařízení údaji nového zařízení.
- Ze zařízení BLUETOOTH byly odstraněny údaje o spárování s reproduktorem.
- Reproduktor se zinicizuje.  
Dojde k vymazání všech údajů o párování. Zinicizujete-li reproduktor, zřejmě se nebude moci připojit k zařízení iPhone/iPod touch nebo k počítači. V takovém případě vymažte údaje o párování reproduktoru na zařízení iPhone/iPod touch nebo na počítači a pak proveďte párovací postup znovu.
- Reproduktor může být spárován s více zařízeními, ale v dané chvíli může přehrávat hudbu pouze z jednoho spárovaného zařízení.
- Když je připojen audiokabel ke konektoru AUDIO IN reproduktoru, zatímco byl propojen reproduktor se zařízením BLUETOOTH přes připojení BLUETOOTH, nedojde k výstupu zvuku zařízení BLUETOOTH z reproduktoru (funkce handsfree je k dispozici). Chcete-li poslouchat hudbu ze zařízení BLUETOOTH, odpojte audiokabel od konektoru AUDIO IN reproduktoru.

---

### Příbuzné téma

- [Poslech hudby zařízení přes připojení BLUETOOTH](#)
- [Ukončení připojení BLUETOOTH \(po použití\)](#)

Bezdrátový reproduktor  
SRS-XB22

## Připojení s NFC-kompatibilním zařízením pomocí jednoho dotyku (NFC)

Pokud se reproduktoru dotkne NFC-kompatibilní zařízení, jako je smartphone, dojde k automatickému zapnutí reproduktoru, který pak přejde ke spárování a k připojení BLUETOOTH.

### Kompatibilní smartphony

NFC-kompatibilní smartphony s nainstalovaným systémem Android™ 4.1 a novějším

### Kompatibilní modely zařízení WALKMAN®

NFC-kompatibilní modely zařízení WALKMAN® \*

\* I když je dané zařízení WALKMAN® kompatibilní s funkcí NFC, nemusí být schopno sestavit připojení BLUETOOTH s reproduktorem pomocí jednoho dotyku. Informace o kompatibilních modelech viz návod k obsluze dodaný se zařízením WALKMAN®.

### NFC

NFC (Near Field Communication) je technologie, která umožňuje bezdrátovou komunikaci na krátký dosah mezi různými zařízeními, jako jsou smartphony a tagy IC.

Díky funkci NFC lze datovou komunikaci - např. párování BLUETOOTH - snadno realizovat pouhým vzájemným dotykem NFC-kompatibilních zařízení (tj. na symbolu značky N či místě určeném na každém zařízení).

Než začnete, proveďte následující postup.

- Zastavte přehrávání na zařízení.
- Snižte hlasitost zařízení i reproduktoru, aby nedošlo k náhlému výstupu hlasitého zvuku z reproduktoru. V závislosti na zařízení bude jeho hlasitost synchronizována s reproduktorem.
- Zrušte zámek obrazovky na zařízení.

- 1 **Zapněte funkci NFC daného zařízení.**
- 2 **Dotkněte se značky N na reproduktoru značkou N na zařízení a držte je u sebe, dokud zařízení nezareaguje. (To může trvat několik sekund.)**

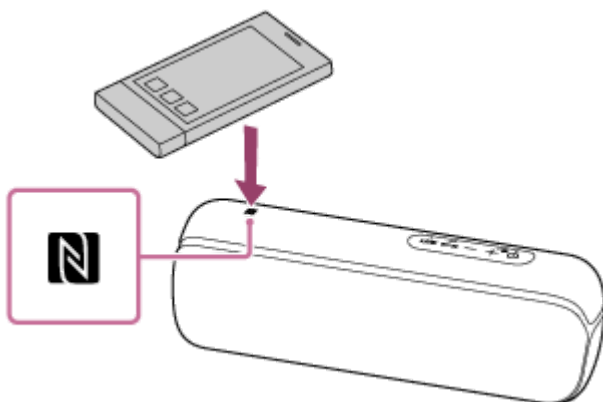



- 3 **Sestavte připojení BLUETOOTH postupem podle pokynů na obrazovce.**

Když dojde k sestavení připojení BLUETOOTH, přestane indikátor  (BLUETOOTH) blikat a bude trvale svítit.

## Tip

- Chcete-li připojení BLUETOOTH ukončit, znovu se dotkněte značky N na reproduktoru značkou N na zařízení.
- Nelze-li reproduktor připojit, zkuste následující akce.
  - Pohybuje zařízením pomalu přes místo se značkou N na reproduktoru.
  - Je-li zařízení v pouzdře, vyjměte jej.
- Dotknete-li se zařízením reproduktoru, toto zařízení ukončí připojení BLUETOOTH s aktuálním zařízením (jako jsou NFC-kompatibilní sluchátka) a připojí se k reproduktoru.

## Poznámka

- Když je připojen audiokabel ke konektoru AUDIO IN reproduktoru, zatímco byl propojen reproduktor se zařízením BLUETOOTH přes připojení BLUETOOTH, nedojde k výstupu zvuku BLUETOOTH-připojeného zařízení z reproduktoru (funkce handsfree je k dispozici). Chcete-li poslouchat hudbu ze zařízení BLUETOOTH, odpojte audiokabel od konektoru AUDIO IN reproduktoru.
- Jde-li o zařízení, které přejde do pohotovostního režimu při detekci magnetické síly, nemusí být schopné připojení pomocí NFC.
- Při použití funkce Přidání reproduktoru či funkce Wireless Party Chain se dotkněte reproduktoru v místě, kde bliká indikátor  (BLUETOOTH). Zařízení nemůže sestavit připojení BLUETOOTH s reproduktorem, jehož indikátor  (BLUETOOTH) nesvíí.

---

## Příbuzné téma

- [Poslech hudby zařízení přes připojení BLUETOOTH](#)

Bezdrátový reproduktor  
SRS-XB22

## Připojení k počítači přes připojení BLUETOOTH (Windows)

Na zařízeních BLUETOOTH, která se mají bezdrátově připojit, je nezbytný proces párování pro vzájemnou registraci údajů.

Při prvním sestavování připojení BLUETOOTH se musí dané zařízení spárovat s reproduktorem. Stejný postup provedte pro spárování s dalšími zařízeními.

### Podporované operační systémy

Windows 10, Windows 8.1, Windows 7 SP1

Než začnete, provedte následující postup.

- Umístěte počítač max. 1 m od reproduktoru.
- Připojte reproduktor k el. zásuvce pomocí síťového adaptéru USB (komerčně dostupný) nebo ke spuštěnému počítači. Nebo dostatečně nabijte vestavěnou baterii.
- Jako referenci si připravte návod k obsluze (součást dodávky počítače).
- Zastavte přehrávání zvuku na počítači.
- Snižte hlasitost počítače i reproduktoru, aby nedošlo k náhlému výstupu hlasitého zvuku z reproduktoru.

#### 1 Připravte se k vyhledání reproduktoru na počítači.

##### Pro Windows 10

Na hlavním panelu v pravém dolním rohu obrazovky vyberte položky [ ] (Action Center) - [Connect].

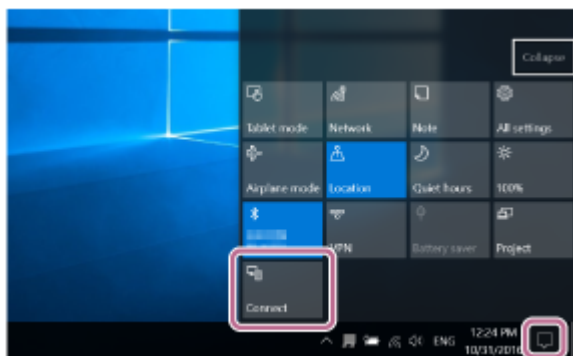

##### Pro Windows 8.1

Klikněte pravým tlačítkem na tlačítko [Start] a pak klikněte na položku [Control Panel].

Po zobrazení možnosti [All Control Panel Items] vyberte položku [Devices and Printers].

Zobrazí-li se obrazovka [Control Panel] místo možnosti [All Control Panel Items], vyberte položku [Large icons] či [Small icons] z nabídky [View by] v pravém horním rohu obrazovky.

##### Pro Windows 7

Klikněte na tlačítko [Start] a pak na položku [Devices and Printers].



## 2 Zapněte reproduktor.





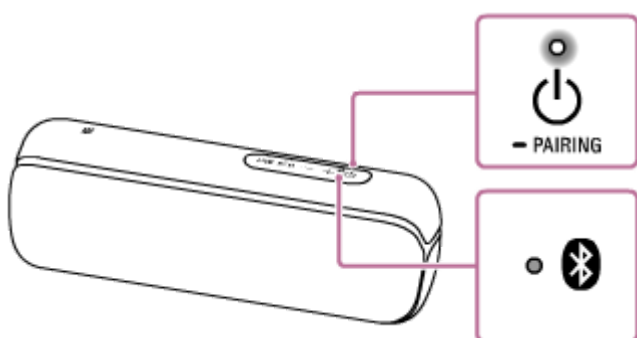

Indikátor  (napájení) se rozsvítí bíle\*<sup>1</sup>.

Indikátor  (BLUETOOTH) bliká modře.

\*1 Barva indikátoru  (napájení) se mění v závislosti na režimu zvuku. Podrobnosti viz následující téma.

[Indikátory](#)



- Při prvním zapnutí reproduktoru po jeho nákupu začne indikátor  (BLUETOOTH) rychle blikat a reproduktor přejde do režimu párování automaticky pouhým stisknutím tlačítka  (napájení)/  PAIRING. Pokračujte krokem **4**.
- Když stisknete tlačítko  (napájení)/  PAIRING, pokusí se reproduktor sestavit připojení BLUETOOTH s naposledy připojeným zařízením BLUETOOTH. Pokud je toto zařízení v blízkosti a jeho funkce BLUETOOTH je zapnutá, dojde k automatickému sestavení připojení BLUETOOTH a indikátor  (BLUETOOTH) zůstane svítit. V tomto případě vypněte funkci BLUETOOTH, nebo vypněte napájení aktuálně připojeného zařízení BLUETOOTH.

## 3 Stiskněte a podržte tlačítko (napájení)/ PAIRING, dokud neuslyšíte zprávu hlasové indikace a indikátor (BLUETOOTH) nezačne blikat rychle modře.

Reproduktor přechází do režimu párování.

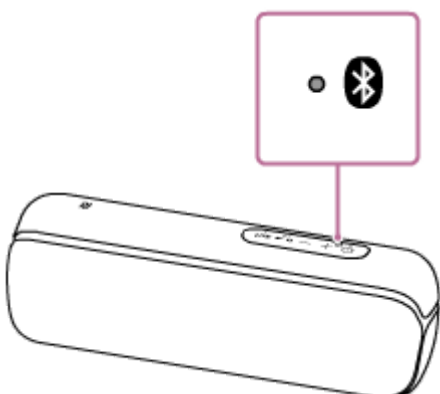

## 4 Vyhledejte reproduktor na počítači.

## Připojení reproduktoru k počítači přes připojení BLUETOOTH

### Pro Windows 10/Windows 8.1

1. V pravém dolním rohu obrazovky vyberte volbu [Connect] v položce Action Center.

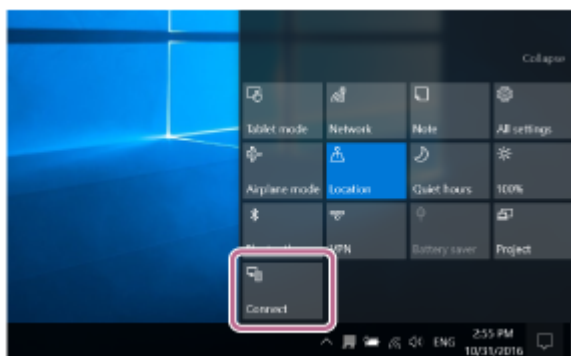

2. Vyberte položku [SRS-XB22].

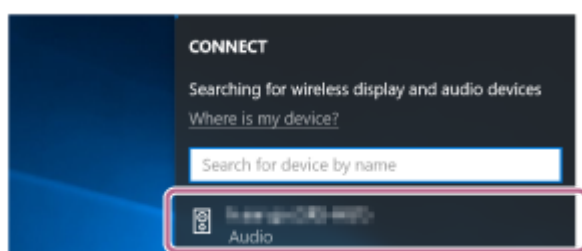

Nezobrazí-li se položka [SRS-XB22] na obrazovce, zopakujte postup od kroku 3 .

Po spárování se automaticky sestaví připojení BLUETOOTH a na obrazovce se zobrazí položka [Connected music]. Pokračujte krokem 6 .

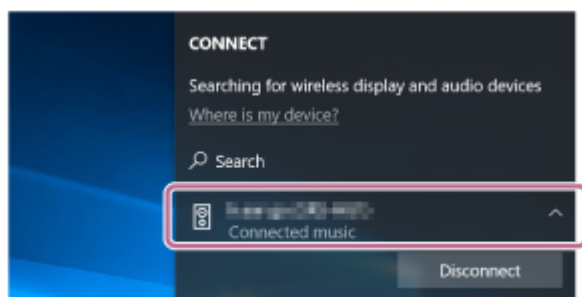

### Pro Windows 7

1. Klikněte na položku [Add a device].

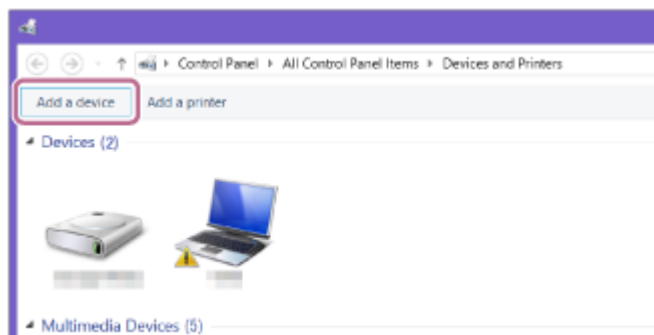

2. Vyberte položku [SRS-XB22] klikněte na [Next].



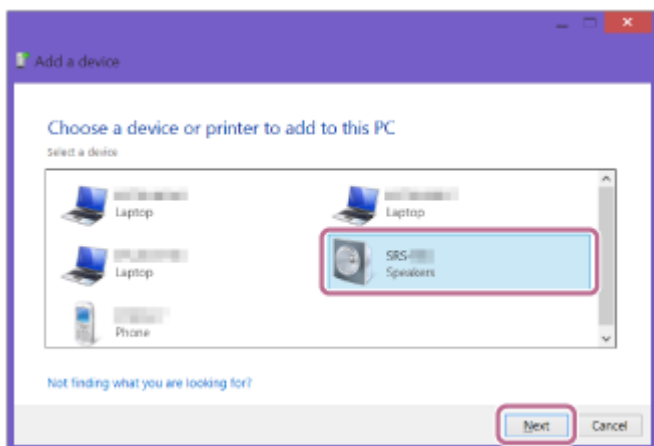

Je-li požadován kód\*<sup>2</sup>, zadejte „0000“.

Nezobrazí-li se položka [SRS-XB22] na obrazovce, proveďte operaci znovu od kroku 3 .

\*<sup>2</sup> Tomuto kódu se také může říkat „přístupový kód“, „kód PIN“, „číslo PIN“ a „heslo“.

3. Když se zobrazí následující obrazovka, klikněte na možnost [Close]. Počítač zahájí instalaci ovladače.

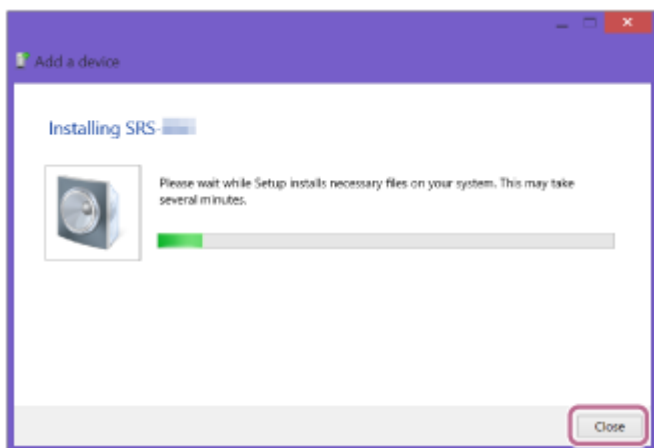

Během instalace se zobrazí značka „Ⓢ“ v levé dolní části ikony [SRS-XB22]. Když se značka „Ⓢ“ skryje, je instalace ovladače dokončena. Pokračujte krokem 5 .

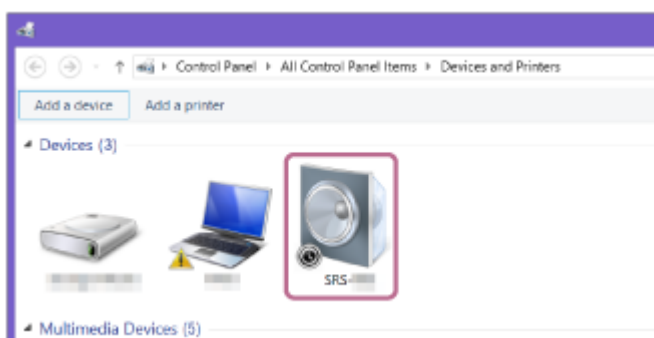

V závislosti na počítači může instalace trvat delší dobu. Trvá-li instalace ovladače příliš dlouho, funkce autom. vypnutí napájení (Auto Standby) reproduktoru způsobí, že dojde k jeho automatickému vypnutí. Pokud k tomu dojde, zapněte reproduktor znovu.

## 5 Zaregistrujte reproduktor do počítače.

### Pro Windows 10

Po párování se automaticky sestaví připojení BLUETOOTH a na obrazovce se zobrazí položka [Connected music]. Pokračujte krokem 6 .

### Pro Windows 8.1

1. Klikněte pravým tlačítkem na položku [SRS-XB22] v možnosti [Devices] a vyberte položku [Sound settings] z nabídky, která se zobrazí.

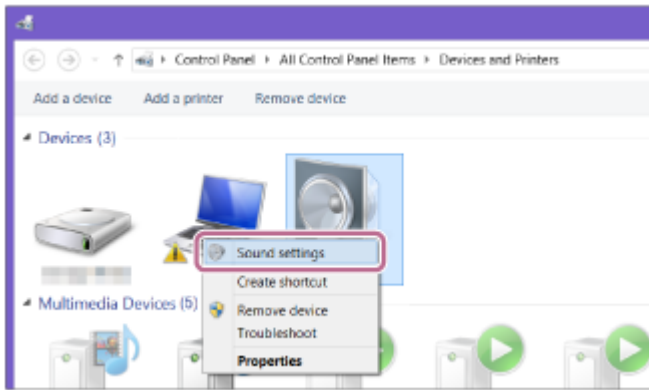

2. Potvrďte položku [SRS-XB22 Stereo] na obrazovce [Sound].

- Je-li na položce [SRS-XB22 Stereo] značka zaškrtnutí (zelená), pokračujte krokem 6 .

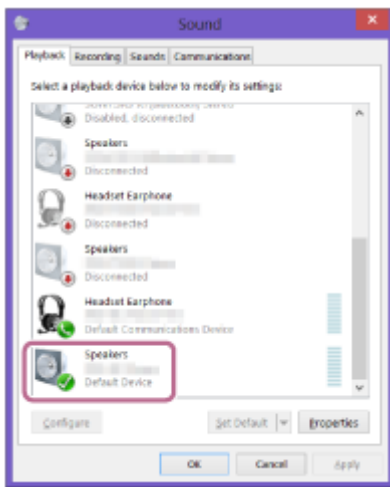

- Není-li na položce [SRS-XB22 Stereo] značka zaškrtnutí (zelená), pokračujte dalším krokem (dílčí krok 3).
- Pokud se položka [SRS-XB22 Stereo] nezobrazí, klikněte pravým tlačítkem na obrazovku [Sound] a vyberte položku [Show Disabled Devices] z nabídky, která se zobrazí. Pak pokračujte dalším krokem (dílčí krok 3).

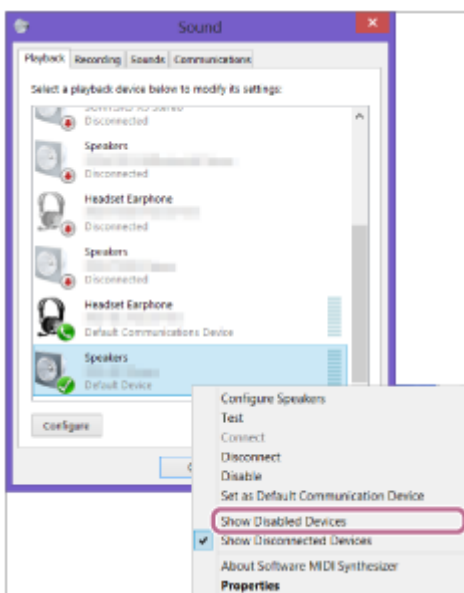

3. Klikněte pravým tlačítkem na položku [SRS-XB22 Stereo] a vyberte položku [Connect] z nabídky, která se zobrazí.

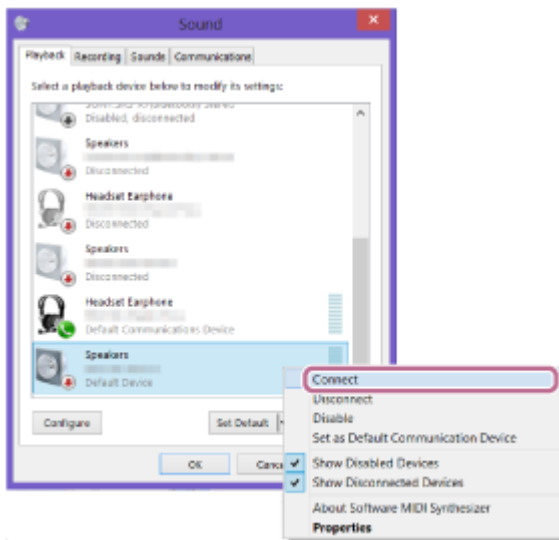

Když se reproduktor připojí, zobrazí se značka zaškrtnutí na položce [SRS-XB22 Stereo] na obrazovce [Sound]. Pokračujte krokem 6 .

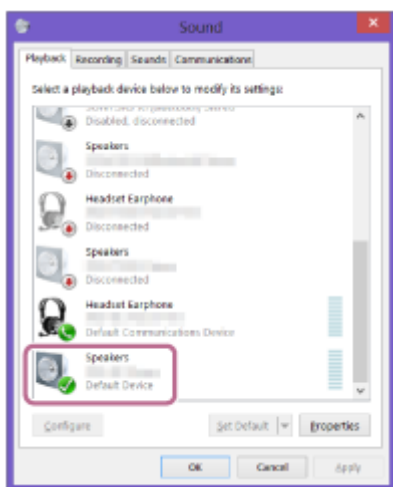

Nemůžete-li kliknout na možnost [Connect] pro položku [SRS-XB22 Stereo], vyberte možnost [Disable] pro položku [Default Device], u níž je aktuálně značka zaškrtnutí (zelená).

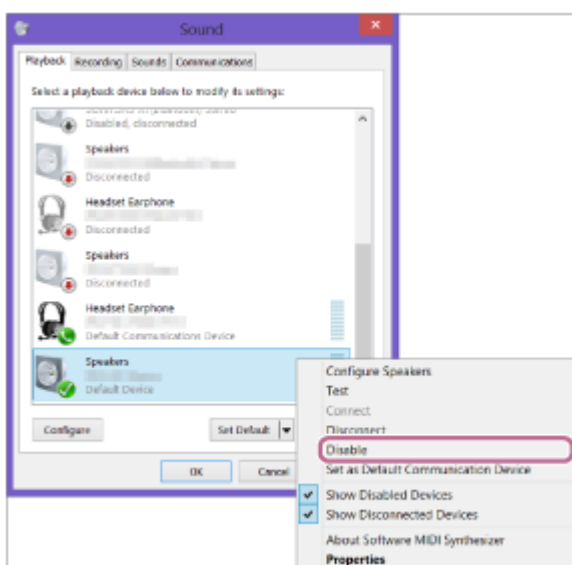

## Pro Windows 7

1. Dvojklikněte na položku [SRS-XB22] v možnosti [Devices].



2. Klepněte na položku [Listen to Music].

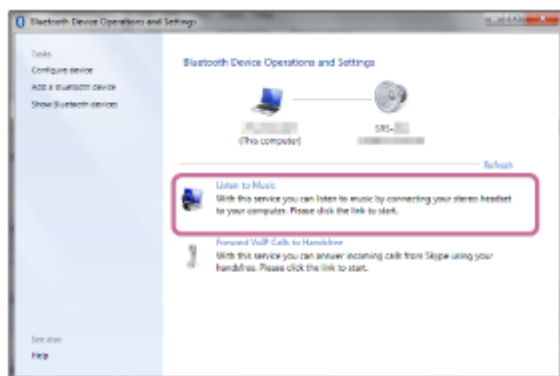

Když se reproduktor připojí, zobrazí se značka zaškrtnutí.

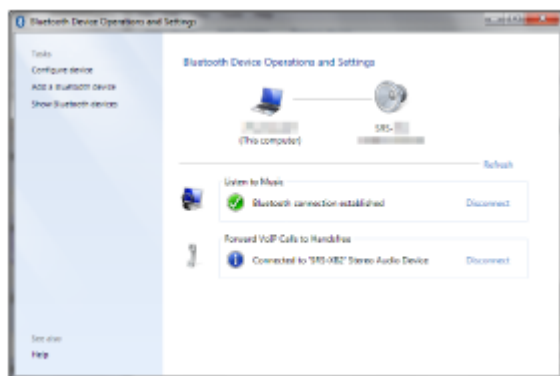

6 Ověřte, že indikátor  (BLUETOOTH) přestal blikat a začal souvisle svítit.

Když je reproduktor připojen k počítači, indikátor  (BLUETOOTH) zůstane svítit. Na počítači můžete využívat přehrávání hudby apod.

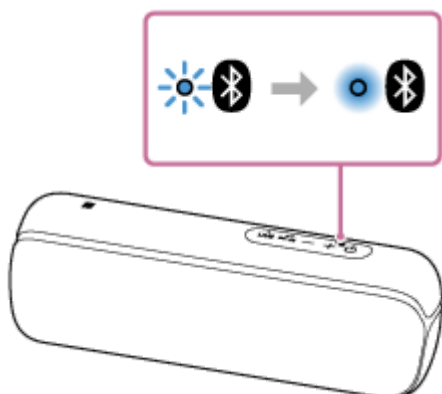

## Tip

- Výše popsany postup slouží pouze pro orientaci. Informace viz návod k obsluze, který je součástí dodávky počítače.
- K reproduktoru lze současně připojit max. 3 zařízení BLUETOOTH. Když jedno ze zařízení začne přehrávat, zatímco se přehrává hudba na jiném zařízení, reproduktor přepne výstup a začne generovat zvuk z nového zařízení (připojení více zařízení).

## Poznámka

- Režim párování reproduktoru se deaktivuje po přibl. 5 minutách a indikátor  (BLUETOOTH) pomalu bliká. Nicméně když nejsou údaje o párování uloženy v reproduktoru, např. při nastavení z výroby, není režim párování deaktivován. Při deaktivaci režimu párování před dokončením procesu zopakujte postup od kroku **3**.
- Jakmile se zařízení BLUETOOTH spárují, není třeba je párovat znovu s výjimkou následujících případů:
  - Údaje o párování byly odstraněny po opravě apod.
  - Reproduktor je již spárován s 8 zařízeními a má být spárováno další zařízení.  
Reproduktor lze spárovat s max. 8 zařízeními. Je-li po spárování 8 zařízení spárováno nové zařízení, dojde k nahrazení údajů nejstaršího spárovaného zařízení údaji nového zařízení.
  - Ze zařízení BLUETOOTH byly odstraněny údaje o spárování s reproduktorem.
  - Reproduktor se zinicilizuje.  
Dojde k vymazání všech údajů o párování. Zinicilizujete-li reproduktor, zřejmě se nebude moci připojit k zařízení iPhone/iPod touch nebo k počítači. V takovém případě vymažte údaje o párování reproduktoru na zařízení iPhone/iPod touch nebo na počítači a pak proveďte párovací postup znovu.
- Reproduktor může být spárován s více zařízeními, ale v dané chvíli může přehrávat hudbu pouze z jednoho spárovaného zařízení.
- Kód reproduktoru je „0000“. Je-li nastaven jiný kód než „0000“ na zařízení BLUETOOTH, nelze provést jeho spárování s reproduktorem.
- Když je připojen audiokabel ke konektoru AUDIO IN reproduktoru, zatímco byl propojen reproduktor se zařízením BLUETOOTH přes připojení BLUETOOTH, nedojde k výstupu zvuku zařízení BLUETOOTH z reproduktoru (funkce handsfree je k dispozici). Chcete-li poslouchat hudbu ze zařízení BLUETOOTH, odpojte audiokabel od konektoru AUDIO IN reproduktoru.

---

## Příbuzné téma

- [Poslech hudby zařízení přes připojení BLUETOOTH](#)
- [Ukončení připojení BLUETOOTH \(po použití\)](#)
- [Přepínání současně připojených zařízení BLUETOOTH \(připojení více zařízení\)](#)

Bezdrátový reproduktor  
SRS-XB22

## Připojení k počítači přes připojení BLUETOOTH (Mac)

Na zařízeních BLUETOOTH, která se mají bezdrátově připojit, je nezbytný proces párování pro vzájemnou registraci údajů.

Při prvním sestavování připojení BLUETOOTH se musí dané zařízení spárovat s reproduktorem. Stejný postup provedte pro spárování s dalšími zařízeními.

### Podporované operační systémy

macOS High Sierra (verze 10.13)

Než začnete, provedte následující postup.

- Ověřte, že je v počítači nainstalována bezdrátová technologie BLUETOOTH.
- Umístěte počítač max. 1 m od reproduktoru.
- Připojte reproduktor k el. zásuvce pomocí síťového adaptéru USB (komerčně dostupný) nebo ke spuštěnému počítači. Nebo dostatečně nabijte vestavěnou baterii.
- Jako referenci si připravte návod k obsluze (součást dodávky počítače).
- Zastavte přehrávání zvuku na počítači.
- Snižte hlasitost počítače i reproduktoru, aby nedošlo k náhlému výstupu hlasitého zvuku z reproduktoru.
- V závislosti na počítači zapněte vestavěný adaptér BLUETOOTH.  
Pokud nevíte, jak adaptér BLUETOOTH zapnout nebo zda počítač disponuje vestavěným adaptérem BLUETOOTH, viz návod k obsluze daného počítače.
- Nastavte reproduktor počítače na ZAP.  
Je-li reproduktor počítače nastaven na  (ztlumit), nedojde k výstupu zvuku do reproduktoru BLUETOOTH.
  - Když je reproduktor počítače nastaven na ZAP.



### 1 Zapněte reproduktor.







Indikátor  (napájení) se rozsvítí bíle<sup>\*1</sup>.

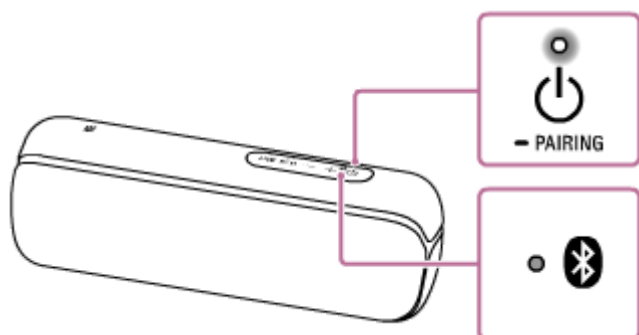

Indikátor  (BLUETOOTH) bliká modře.

<sup>\*1</sup> Barva indikátoru  (napájení) se mění v závislosti na režimu zvuku. Podrobnosti viz následující téma.

[Indikátory](#)



- Při prvním zapnutí reproduktoru po jeho nákupu začne indikátor  (BLUETOOTH) rychle blikat a reproduktor přejde do režimu párování automaticky pouhým stisknutím tlačítka  (napájení)/  PAIRING. Pokračujte krokem **3**.
- Když stisknete tlačítko  (napájení)/  PAIRING, pokusí se reproduktor sestavit připojení BLUETOOTH s naposledy připojeným zařízením BLUETOOTH. Pokud je toto zařízení v blízkosti a jeho funkce BLUETOOTH je zapnutá, dojde k automatickému sestavení připojení BLUETOOTH a indikátor  (BLUETOOTH) zůstane svítit. V tomto případě vypněte funkci BLUETOOTH, nebo vypněte napájení aktuálně připojeného zařízení BLUETOOTH.

**2 Stiskněte a podržte tlačítko  (napájení)/  PAIRING, dokud neuslyšíte zprávu hlasové indikace a indikátor  (BLUETOOTH) nezačne rychle modře blikat.**

Reproduktor přechází do režimu párování.

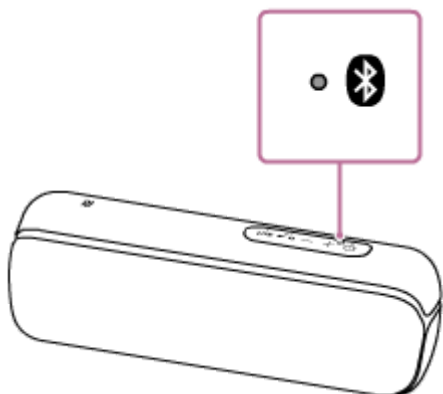

**3 Vyhledejte reproduktor na počítači.**

1. Na hlavním panelu v pravém dolním rohu obrazovky vyberte položky [  (System Preferences)] - [Bluetooth].

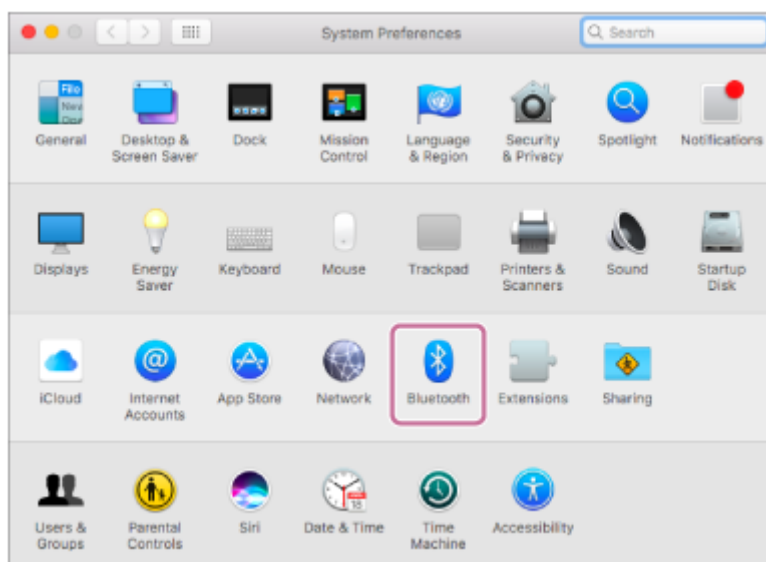

2. Na obrazovce Bluetooth vyberte položku [SRS-XB22] a pak klikněte na volbu [Pair].

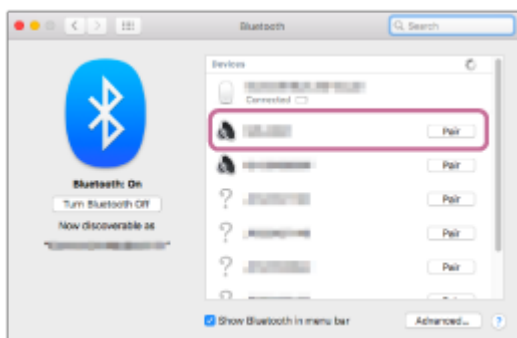

**4** Ověřte, že indikátor  (BLUETOOTH) přestal blikat a začal souvisle svítit.

Když je reproduktor připojen k počítači, indikátor  (BLUETOOTH) zůstane svítit.

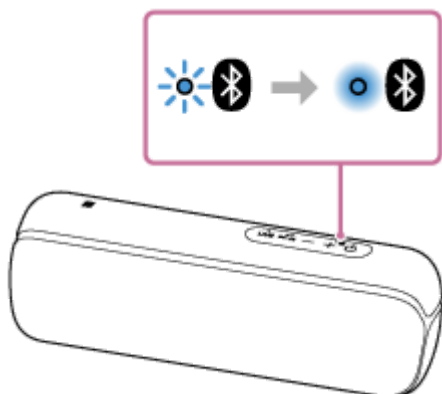

**5** Klikněte na ikonu reproduktoru v pravém horním rohu obrazovky a vyberte položku [SRS-XB22] z možnosti [Output Device].

Na počítači můžete využívat přehrávání hudby apod.

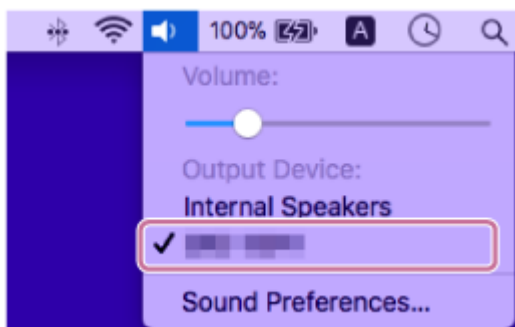

**Tip**

- Výše popsany postup slouží pouze pro orientaci. Informace viz návod k obsluze, který je součástí dodávky počítače.
- K reproduktoru lze současně připojit max. 3 zařízení BLUETOOTH. Když jedno ze zařízení začne přehrávat, zatímco se přehrává hudba na jiném zařízení, reproduktor přepne výstup a začne generovat zvuk z nového zařízení (připojení více zařízení).

**Poznámka**

- Režim párování reproduktoru se deaktivuje po přibl. 5 minutách a indikátor  (BLUETOOTH) pomalu bliká. Nicméně když nejsou údaje o párování uloženy v reproduktoru, např. při nastavení z výroby, není režim párování deaktivován. Při deaktivaci režimu párování před dokončením procesu zopakujte postup od kroku **2**.
- Jakmile se zařízení BLUETOOTH spárují, není třeba je párovat znovu s výjimkou následujících případů:
  - Údaje o párování byly odstraněny po opravě apod.



- Reproduktor je již spárován s 8 zařízeními a má být spárováno další zařízení.  
Reproduktor lze spárovat s max. 8 zařízeními. Je-li po spárování 8 zařízení spárováno nové zařízení, dojde k nahrazení údajů nejstaršího spárovaného zařízení údaji nového zařízení.
- Ze zařízení BLUETOOTH byly odstraněny údaje o spárování s reproduktorem.
- Reproduktor se zinicizuje.  
Dojde k vymazání všech údajů o párování. Zinicizujete-li reproduktor, zřejmě se nebude moci připojit k zařízení iPhone/iPod touch nebo k počítači. V takovém případě vymažte údaje o párování reproduktoru na zařízení iPhone/iPod touch nebo na počítači a pak proveďte párovací postup znovu.
- Reproduktor může být spárován s více zařízeními, ale v dané chvíli může přehrávat hudbu pouze z jednoho spárovaného zařízení.
- Kód reproduktoru je „0000“. Je-li nastaven jiný kód než „0000“ na zařízení BLUETOOTH, nelze provést jeho spárování s reproduktorem.
- Když je připojen audiokabel ke konektoru AUDIO IN reproduktoru, zatímco byl propojen reproduktor se zařízením BLUETOOTH přes připojení BLUETOOTH, nedojde k výstupu zvuku zařízení BLUETOOTH z reproduktoru (funkce handsfree je k dispozici). Chcete-li poslouchat hudbu ze zařízení BLUETOOTH, odpojte audiokabel od konektoru AUDIO IN reproduktoru.

---

### Příbuzné téma

- [Poslech hudby zařízení přes připojení BLUETOOTH](#)
- [Ukončení připojení BLUETOOTH \(po použití\)](#)
- [Přepínání současně připojených zařízení BLUETOOTH \(připojení více zařízení\)](#)

Bezdrátový reproduktor  
SRS-XB22

## Poslech hudby zařízení přes připojení BLUETOOTH

Podporuje-li zařízení BLUETOOTH následující profily BLUETOOTH, lze na něm poslouchat hudbu a ovládat jej pomocí reproduktoru přes připojení BLUETOOTH.

### A2DP (Advanced Audio Distribution Profile)

Umožňuje bezdrátově využívat obsah s vysoce kvalitním zvukem.

### AVRCP (Audio Video Remote Control Profile)

Umožňuje nastavit hlasitost a ovládat přehrávání, pozastavení nebo skok na začátek další/aktuální skladby.

Obsluha se může lišit v závislosti na zařízení BLUETOOTH. Viz také návod k obsluze, který je součástí dodávky zařízení BLUETOOTH.

#### Poznámka

- Aby nedošlo k náhlému hlasitému výstupu zvuku z reproduktoru, musíte předem zajistit nastavení hlasitosti na zařízení BLUETOOTH i reproduktoru na přiměřenou úroveň.  
V závislosti na zařízení BLUETOOTH nemusí být nastavení hlasitosti reproduktoru na zařízení BLUETOOTH možné, je-li na něm zastaveno/pozastaveno přehrávání.

### 1 Připojte reproduktor k zařízení BLUETOOTH.

Indikátor  (BLUETOOTH) se rozsvítí modře, když dojde k sestavení připojení BLUETOOTH.

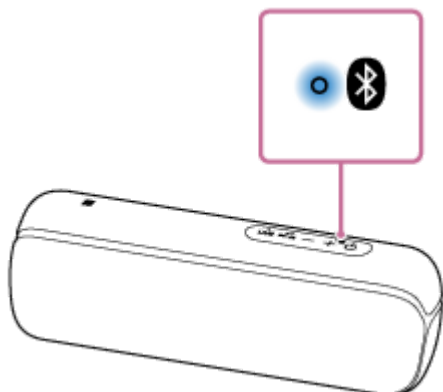

### 2 Spusťte přehrávání na zařízení BLUETOOTH.

### 3 Stisknutím tlačítek $-/+$ (hlasitost) na reproduktoru či obsluhou zařízení BLUETOOTH nastavte hlasitost.

Když stisknete tlačítka  $-/+$  (hlasitost) na reproduktoru či nastavíte hlasitost na zařízení BLUETOOTH, zabliká indikátor  (napájení) jednou nebo 3krát.

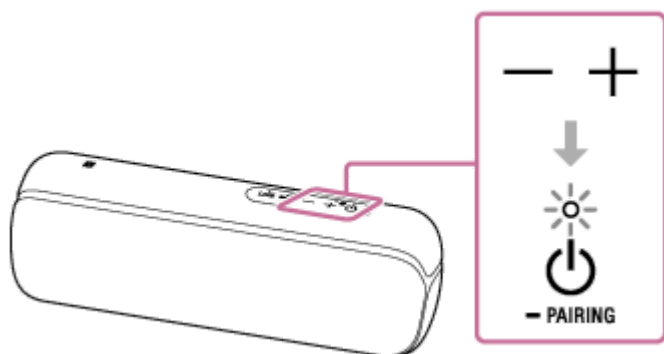

Při přehrávání lze pomocí tlačítek reproduktoru provádět následující operace.

### Pozastavení

Stisknutím tlačítka ►|| (přehrávání)/ ☎ (volání) při přehrávání jej pozastavíte. Jeho dalším stisknutím pozastavení zrušíte.

### Skok na začátek další skladby

Při přehrávání rychle dvakrát stiskněte tlačítko ►|| (přehrávání)/ ☎ (volání).

### Skok na začátek aktuální skladby

Při přehrávání rychle 3krát stiskněte tlačítko ►|| (přehrávání)/ ☎ (volání).

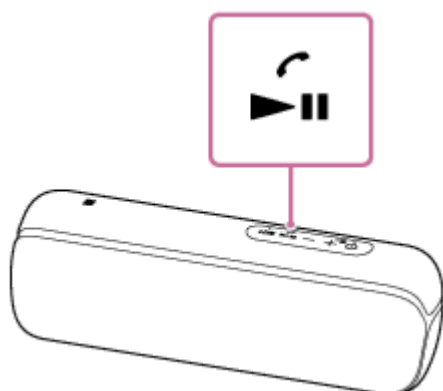

### Tip

- Vestavěnou baterii lze nabíjet, je-li reproduktor připojen k el. zásuvce pomocí síťového adaptéru USB (komerčně dostupný) nebo ke spuštěnému počítači, i když je reproduktor používán.
- Nastavíte-li hlasitost reproduktoru na max. nebo min. úroveň, indikátor 🔌 (napájení) 3krát zabliká.

### Poznámka

- Pro zařízení Apple iOS je tato jednotka kompatibilní s operačním systémem iOS 10.0 a novějším. Připojení BLUETOOTH není k dispozici na zařízeních s operačním systémem iOS 9.x a starším.
- Při špatných podmínkách komunikace může zařízení BLUETOOTH, BLUETOOTH nesprávně reagovat na obsluhu na reproduktoru.
- Při připojení přenosného audiozařízení apod. ke konektoru AUDIO IN na reproduktoru během poslechu hudby přes připojení BLUETOOTH se reproduktor automaticky přepne do režimu AUDIO IN. V tomto případě nedojde k výstupu hudby na zařízení BLUETOOTH (při aktivovaném připojení BLUETOOTH je k dispozici funkce handsfree). Chcete-li znovu poslouchat hudbu ze zařízení BLUETOOTH, odpojte audiokabel od konektoru AUDIO IN reproduktoru.
- Při použití na místě s vysokou teplotou se může snížit hlasitost pro ochranu vestavěné baterie.
- Při nízké kapacitě vestavěné baterie dojde ke snížení max. výstupu reproduktoru.

- V závislosti na zařízení BLUETOOTH může být potřeba nastavit hlasitost či upravit nastavení výstupu zvuku na připojeném zařízení.
- V závislosti na zařízení BLUETOOTH připojeném k reproduktoru může v prostředí komunikace či použití docházet k šumu nebo přerušení zvuku.

---

#### **Příbuzné téma**

- [Ukončení připojení BLUETOOTH \(po použití\)](#)

5-001-238-61(1) Copyright 2019 Sony Corporation

Bezdrátový reproduktor  
SRS-XB22

## Výběr kvality přehrávání streamingu zvuku BLUETOOTH (kodeku)

Pro kvalitu přehrávání streamingu zvuku BLUETOOTH jsou k dispozici režimy „Priorita kvality zvuku“ a „Priorita stabilního připojení“. „Priorita kvality zvuku“ umožňuje provádět nastavení přehrávání nejenom kodeku SBC, ale také AAC a LDAC, abyste mohli využívat vysokou kvalitu zvuku přes připojení BLUETOOTH, zatímco „Priorita stabilního připojení“ poskytuje stabilnější streaming zvuku BLUETOOTH. Výchozí nastavení je „Priorita kvality zvuku“.

### Podporované kodeky

- Priorita kvality zvuku (výchozí nastavení): Je vybrán kodek AUTO. Optimální kodek je automaticky vybrán z možností AAC, LDAC a SBC.
- Priorita stabilního připojení: Je vybrán kodek SBC.





### 1 Připojte reproduktor k el. zásuvce pomocí síťového adaptéru USB (komerčně dostupný) nebo ke spuštěnému počítači.

#### Poznámka

- Nezapínejte reproduktor.

### 2 Změňte kvalitu zvuku.

#### Při použití tlačítek reproduktoru

1. Během držení stisknutého tlačítka + (hlasitost) stiskněte a přidržte tlačítko  (napájení) /  PAIRING stisknuté, až začne indikátor  (BLUETOOTH) blikat modře. Když je nastavení změněno na režim „Priorita stabilního připojení“, zabliká indikátor  (BLUETOOTH) 3krát modře. Když je nastavení změněno na režim „Priorita kvality zvuku“, zabliká indikátor  (BLUETOOTH) dvakrát modře.

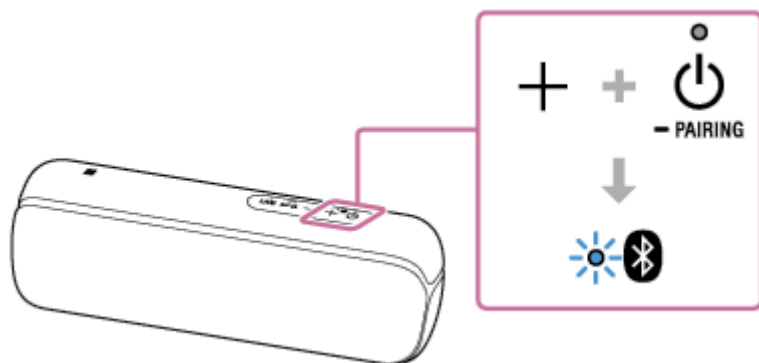

#### Při použití aplikace „Sony | Music Center“

1. Spustíte aplikaci [Music Center] klepnutím na ní ve smartphonu, zařízení iPhone atd.



Music Center

2. Klepněte na položku [SRS-XB22].
3. Klepněte na položky [Settings] - [Other Settings] - [Bluetooth Codec] a pak vyberte kodek.

[AUTO]: Priorita kvality zvuku  
[SBC]: Priorita stabilního připojení

### Poznámka

- V závislosti na nastavení zařízení BLUETOOTH a okolních podmínkách může v režimu [AUTO] (Priorita kvality zvuku) dojít k šumu nebo přerušení zvuku. V takovém případě přepněte reproduktor do režimu [SBC] (Priorita stabilního připojení).

---

### Příbuzné téma



- [Použití funkce pohotovostního režimu BLUETOOTH](#)
- [Co lze provádět pomocí aplikace „Sony | Music Center“](#)

5-001-238-61(1) Copyright 2019 Sony Corporation

Bezdrátový reproduktor  
SRS-XB22

## Ukončení připojení BLUETOOTH (po použití)

Po skončení přehrávání hudby pomocí zařízení BLUETOOTH ukončíte připojení BLUETOOTH provedením jedné z následujících operací.

- Vypněte funkci BLUETOOTH na zařízení BLUETOOTH. Informace viz návod k obsluze, který je součástí dodávky zařízení.
- Vypněte zařízení BLUETOOTH.
- Vypněte reproduktor.
- Dotkněte se NFC-kompatibilním zařízením části se značkou N na reproduktoru znovu (pokud zařízení disponuje funkcí NFC).
  - Při použití funkce Přidání reproduktoru či funkce Wireless Party Chain se dotkněte NFC-kompatibilním zařízením reproduktoru, na němž svítí indikátor  (BLUETOOTH). Reproduktor, na němž indikátor  (BLUETOOTH) nesvítí, nedokáže připojení BLUETOOTH ukončit.

### Tip

- Pokud používáte funkci Přidání reproduktoru a vypnete jeden reproduktor, vypne se automaticky i druhý reproduktor. Připojení BLUETOOTH mezi nimi se ukončí.
- Po skončení přehrávání hudby se může připojení BLUETOOTH ukončit automaticky v závislosti na zařízení BLUETOOTH.

### Příbuzné téma

- [Co lze provádět pomocí aplikace „Sony | Music Center“](#)
- [Funkce autom. vypnutí napájení \(Auto Standby\)](#)



Bezdrátový reproduktor  
SRS-XB22

## Přepínání současně připojených zařízení BLUETOOTH (připojení více zařízení)

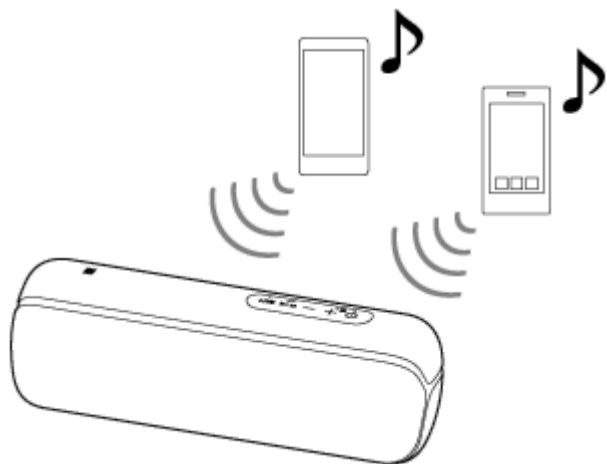
K reproduktoru lze současně připojit max. 3 zařízení BLUETOOTH. Když jedno ze zařízení začne přehrávat, zatímco se přehrává hudba na jiném zařízení, reproduktor přepne výstup a začne generovat zvuk z nově připojeného zařízení.



- Obsluha se může lišit v závislosti na zařízení BLUETOOTH. Navíc nemusí dojít k připojení v závislosti na kombinaci zařízení. Informace viz návod k obsluze, který je součástí dodávky zařízení.

- 1 Zapněte reproduktor stisknutím tlačítka  (napájení)/  PAIRING.**
- 2 Spárujte reproduktor se zařízeními BLUETOOTH, jako jsou smartphony či zařízení iPhone.**  
Pomocí A2DP/AVRCP lze současně připojit max. 3 zařízení BLUETOOTH.

### Poznámka

- Během použití funkce Přidání reproduktoru nebo funkce Wireless Party Chain nelze používat připojení více zařízení.
- V závislosti na zařízení BLUETOOTH nemusí dojít k sestavení 3 připojení BLUETOOTH současně.
- Připojení více zařízení není kompatibilní s profily HFP (Hands-free Profile) a HSP (Headset Profile). Proto při připojení více zařízení nelze používat funkci handsfree.
- Funkci připojení více zařízení nelze vypnout.

### Ukončení připojení více zařízení

Vypněte reproduktor stisknutím tlačítka  (napájení)/  PAIRING.

### Příbuzné téma

- [Párování a připojení se zařízeními BLUETOOTH®](#)



Bezdrátový reproduktor  
SRS-XB22

## Poslech hudby bezdrátově pomocí 2 reproduktorů (funkce Přidání reproduktoru)

Pro použití funkce Přidání reproduktoru jsou potřeba 2 reproduktory SRS-XB22. Připojením 2 reproduktorů přes připojení BLUETOOTH lze využívat mocnější zvuk.

Vyberte režim přehrávání z těchto 2 metod.

Pro zařízení Apple iOS je tato jednotka kompatibilní s operačním systémem iOS 10.0 a novějším. Připojení BLUETOOTH není k dispozici na zařízeních s operačním systémem iOS 9.x a starším.

### Double mode (dvojitý režim)

Oba reproduktory přehrávají stejný zvuk. Režim Double mode (dvojitý režim) je úvodní nastavení.

### Stereofonní režim

Jeden reproduktor přehrává zvuk pravého kanálu (na pravé straně) a druhý reproduktor přehrává zvuk levého kanálu (na levé straně) pro zajištění stereofonní reprodukce zvuku mezi reproduktory.

#### 1 Umístěte 2 reproduktory do vzdálenosti 1 m od sebe a oba dva zapněte.

Indikátor  (napájení) se rozsvítí.

Indikátor  (BLUETOOTH) bude blikat.

Je-li v blízkosti zařízení BLUETOOTH, které bylo připojeno dříve, může se reproduktor k tomuto zařízení připojit automaticky – pak bude indikátor  (BLUETOOTH) rozsvícen. V tomto případě vypněte funkci BLUETOOTH na zařízení BLUETOOTH, nebo zařízení BLUETOOTH vypněte.

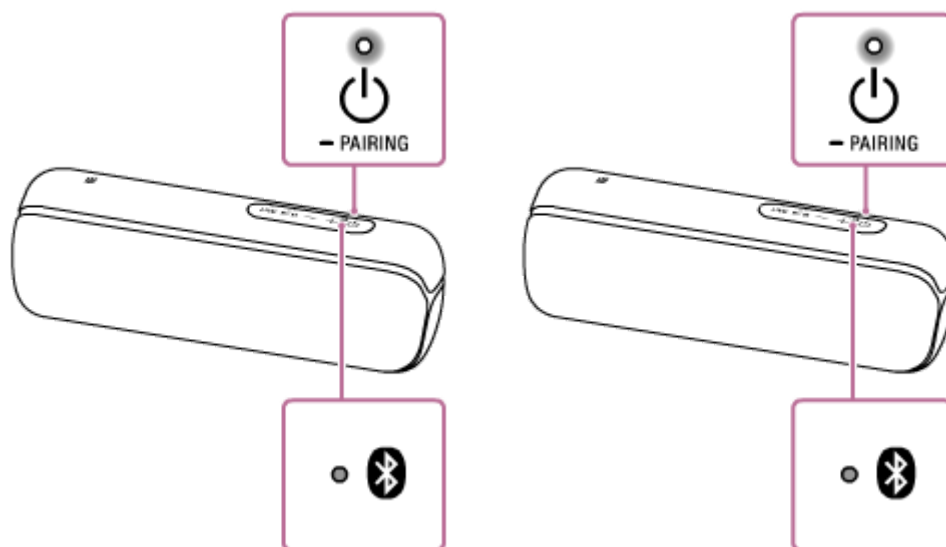

#### 2 Stiskněte tlačítko ADD (Přidání reproduktoru) uvnitř víčka na zadní straně jednoho ze 2 reproduktorů.

Zazní zvukový signál a indikátory  (BLUETOOTH) a ADD (Přidání reproduktoru) budou blikat. Po přibl. 3 až 5 sekundách zazní zvukový signál a indikátor ADD (Přidání reproduktoru) zůstane svítit.

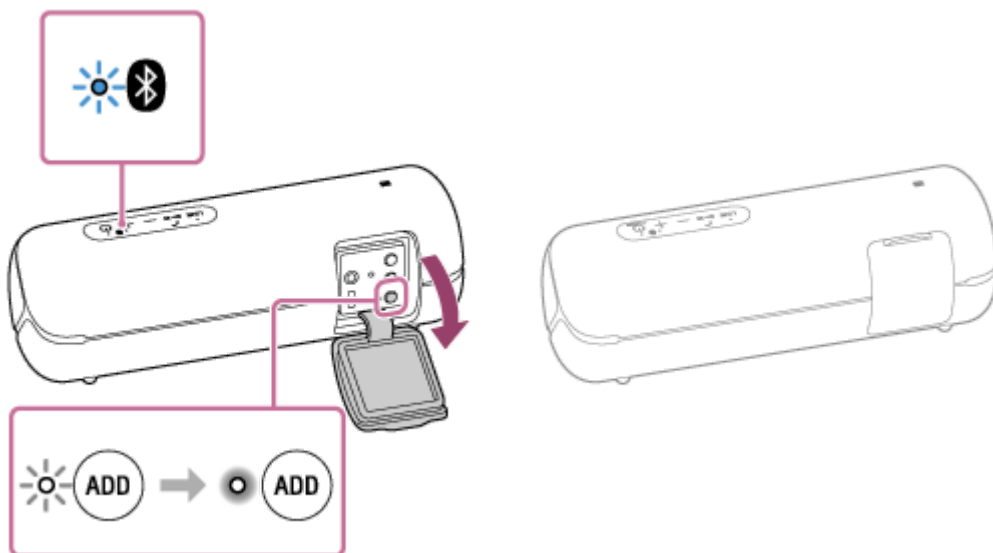

**3 Stiskněte tlačítko ADD (Přidání reproduktoru) uvnitř víčka na zadní straně dalšího reproduktoru.**

Indikátor ADD (Přidání reproduktoru) se rozsvítí.

Z každého reproduktoru zazní zpráva hlasové indikace „Double mode“ (dvojitý režim) a pomocí funkce Přidání reproduktoru dojde k připojení 2 reproduktorů.

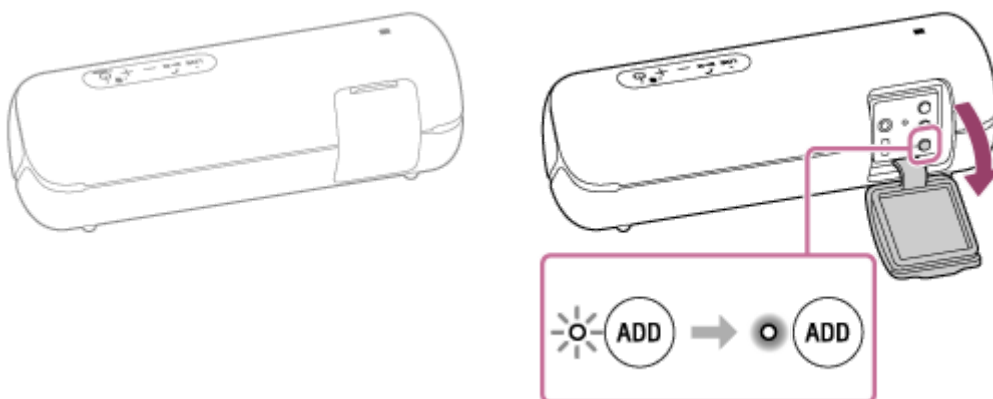

Když dojde k sestavení připojení k funkci Přidání reproduktoru, indikátory ADD (Přidání reproduktoru) na obou reproduktorech zůstanou svítit a indikátor  (BLUETOOTH) na jednom či druhém reproduktoru zhasne.

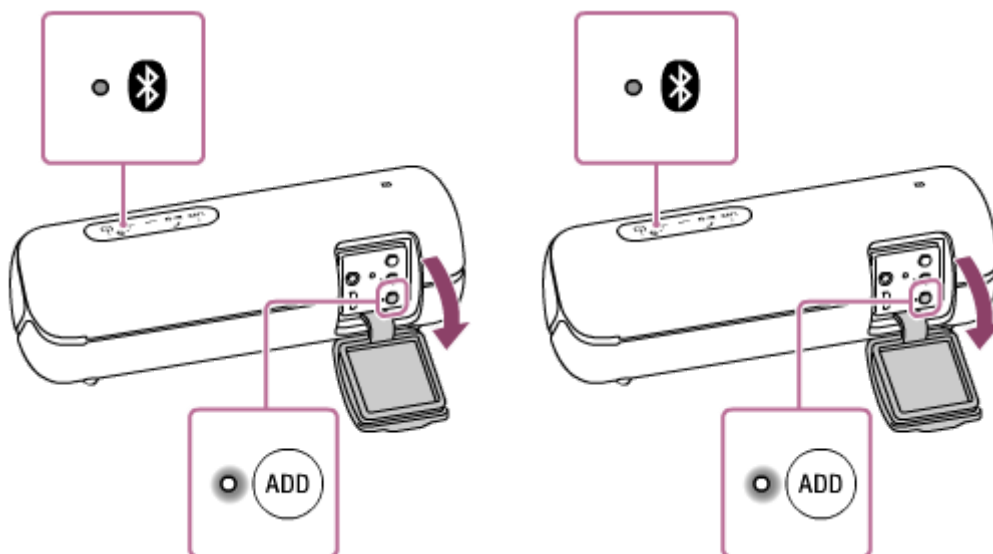

**Tip**

- Pokud tyto 2 reproduktory sestaví připojení BLUETOOTH rychle, mohou indikátory  (BLUETOOTH) a ADD (Přidání reproduktoru) zůstat svítit bez blikání.

- Nastavte druhý reproduktor do 1 minuty. Pokud jej nenastavíte do 1 minuty, bude zrušeno nastavení prvního reproduktoru.

**4** **Obsluhujte reproduktor, na němž indikátor  (BLUETOOTH) bliká, aby došlo k sestavení připojení BLUETOOTH se zařízením BLUETOOTH.**

Když indikátor  (BLUETOOTH) reproduktoru přestane blikat a zůstane svítit, je připojení BLUETOOTH sestaveno.

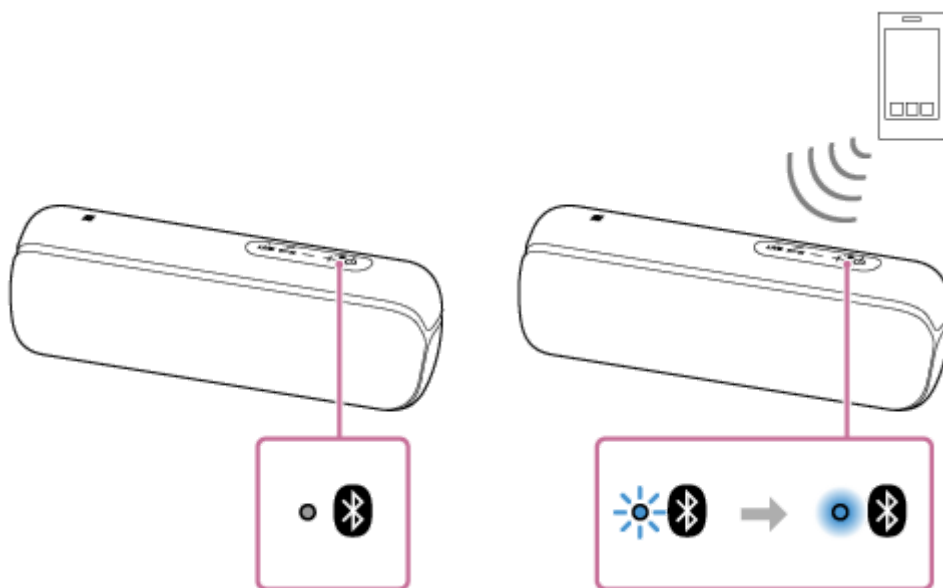

**5** **Spusťte přehrávání na zařízení BLUETOOTH a nastavte hlasitost na přiměřenou úroveň.**



**6** **Stisknutím tlačítek +/- (hlasitost) na jednom z reproduktorů nastavte hlasitost.**

Nastavení hlasitosti na jednom reproduktoru se projeví i na druhém.

### Tip

- Při uskutečnění či příjmu volání obsluhujte pouze reproduktor, na němž se rozsvítí indikátor  (BLUETOOTH).
- Jsou-li připojena jakákoli jiná zařízení BLUETOOTH, jako je myš BLUETOOTH či klávesnice BLUETOOTH, k zařízení BLUETOOTH, které je připojeno k reproduktoru, může dojít ke zkrácenému zvuku nebo šumu na reproduktorovém výstupu. V takovém případě ukončete propojení BLUETOOTH mezi zařízením BLUETOOTH a jinými zařízeními BLUETOOTH.
- Při použití funkce Přidání reproduktoru se kodek automaticky přepne na SBC.
- Funkci Přidání reproduktoru lze také obsluhovat v aplikaci „Sony | Music Center“.

### Poznámka

- Pokud resetujete či inicializujete jeden ze 2 reproduktorů během použití funkce Přidání reproduktoru, nezapomeňte vypnout druhý reproduktor. Pokud druhý reproduktor nevypnete před restartováním funkce Přidání reproduktoru, mohou se vyskytovat problémy při sestavování spojení BLUETOOTH a generování výstupu zvuku.
- Když sestavujete připojení BLUETOOTH pomocí jednoho dotyku (NFC), dotkněte se reproduktoru, na němž bliká indikátor  (BLUETOOTH). Zařízení nemůže sestavit připojení BLUETOOTH s reproduktorem, když je indikátor  (BLUETOOTH) vypnutý.
- Je-li do konektoru AUDIO IN reproduktoru zapojeno přenosné audiozařízení apod., dojde k automatickému přepnutí reproduktoru do režimu AUDIO IN a k ukončení funkce Přidání reproduktoru.
- Po použití tlačítka ADD (Přidání reproduktoru) zajistěte řádné zavření víčka.

---

## Příbuzné téma

- Přepínání mezi dvojitým a stereofonním režimem (funkce Přidání reproduktoru)
- Co lze provádět pomocí aplikace „Sony | Music Center“

5-001-238-61(1) Copyright 2019 Sony Corporation

Bezdrátový reproduktor  
SRS-XB22

## Přepínání mezi dvojitým a stereofonním režimem (funkce Přidání reproduktoru)

Pomocí 2 reproduktorů lze přepínat mezi dvojitým režimem, kde se přehrává stejný zvuk na obou reproduktorech, a stereofonním režimem, kde pro stereofonní efekt jeden reproduktor generuje zvuk levého kanálu a druhý reproduktor generuje zvuk pravého kanálu.

- 1 Chcete-li změnit reprodukci zvuku, stiskněte tlačítko **ADD** (Přidání reproduktoru) uvnitř víčka na zadní straně jednoho či druhého reproduktoru.

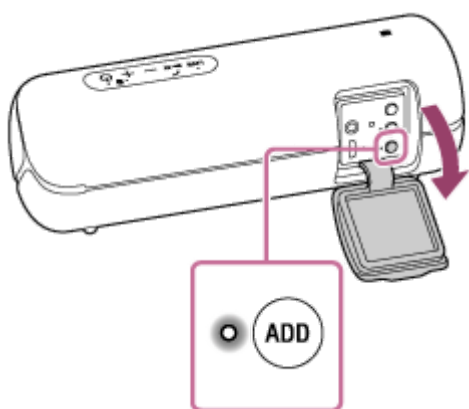

Když stisknete a přidržíte tlačítko **ADD** (Přidání reproduktoru), reproduktor sdělí zprávu hlasové indikace a pak dojde ke změně režimu.

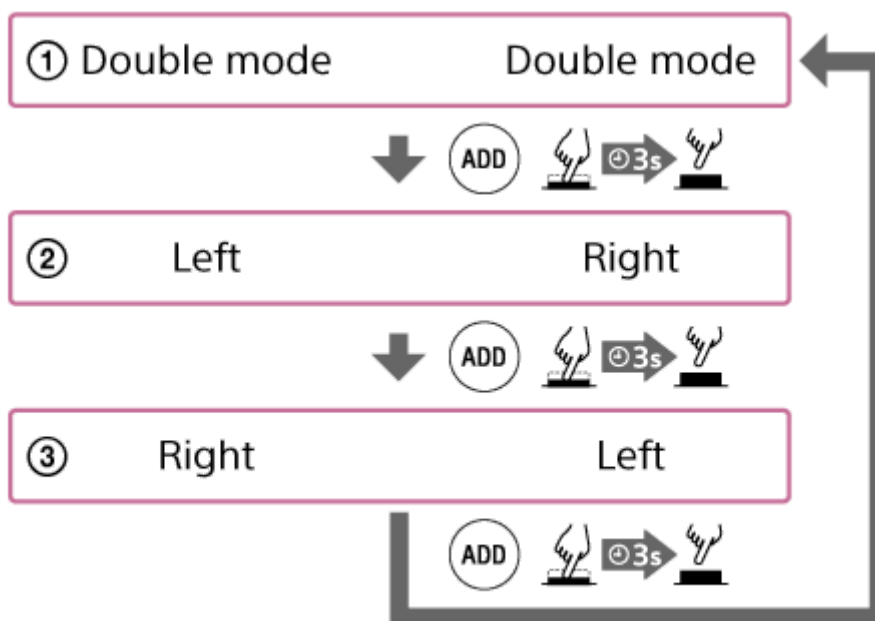
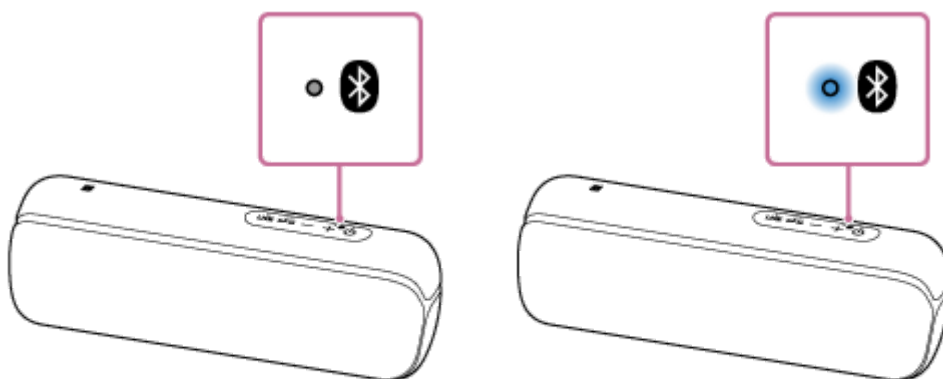

### ① Double mode (dvojitý režim)

Na obou reproduktorech se přehrává stejný zvuk.

### ② Stereofonní režim (Left (levý)/Right (pravý))

Na jednom reproduktoru se přehrává zvuk levého kanálu a na druhém reproduktoru se přehrává zvuk pravého kanálu.

### ③ Stereofonní režim (Right (pravý)/Left (levý))

Prohodí kanály těchto 2 reproduktorů (levý kanál/pravý kanál) a přehrává zvuk.

#### Poznámka

- Po použití tlačítka ADD (Přidání reproduktoru) zajistěte řádné zavření víčka.

#### Příbuzné téma

- Poslech hudby bezdrátově pomocí 2 reproduktorů (funkce Přidání reproduktoru)

Bezdrátový reproduktor  
SRS-XB22



## Ukončení funkce Přidání reproduktoru

K ukončení funkce Přidání reproduktoru proveďte níže uvedený postup.

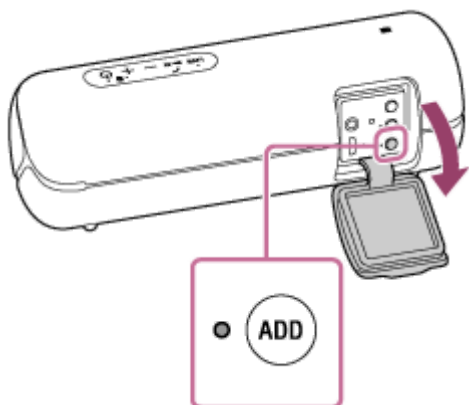
- 1 Stiskněte tlačítko **ADD** (Přidání reproduktoru) uvnitř víčka na zadní straně reproduktoru.



### Tip

- Je-li do konektoru AUDIO IN zapojeno přenosné audiozařízení apod., dojde k automatickému přepnutí reproduktoru do režimu AUDIO IN a k ukončení funkce Přidání reproduktoru.
- Funkce Přidání reproduktoru nebude ukončena, i když dojde k vypnutí reproduktoru. Když dojde k zapnutí tohoto reproduktoru, pokusí se zaktivovat funkci Přidání reproduktoru u druhého reproduktoru, který je připojen. Chcete-li funkci Přidání reproduktoru použít znovu, zapněte druhý reproduktor do 1 minuty.
- Chcete-li reproduktor, který byl používán jako jeden z reproduktorů funkce Přidání reproduktoru, používat samostatně, stisknutím tlačítka  (napájení) /  PAIRING tento reproduktor zapněte, a pak stisknutím tlačítka ADD (Přidání reproduktoru) funkci Přidání reproduktoru ukončete.
- Chcete-li ukončit funkci Přidání reproduktoru při použití 2 reproduktorů, stiskněte tlačítko ADD (Přidání reproduktoru). Zazní zvukový signál a dojde k ukončení funkce Přidání reproduktoru.

### Poznámka

- Po použití tlačítka ADD (Přidání reproduktoru) zajistěte řádné zavření víčka.

### Příbuzné téma

- [Poslech hudby bezdrátově pomocí 2 reproduktorů \(funkce Přidání reproduktoru\)](#)
- [Přepínání mezi dvojitým a stereofonním režimem \(funkce Přidání reproduktoru\)](#)

Bezdrátový reproduktor  
SRS-XB22

## Využití bezdrátového přehrávání pomocí více reproduktorů (funkce Wireless Party Chain)

Připojením více zařízení (max. 100 zařízení), jež jsou kompatibilní s funkcí Wireless Party Chain, lze oživit párty pomocí vysoké hlasitosti.

### Kompatibilní zařízení:

SRS-XB22, SRS-XB32, SRS-XB21, SRS-XB31, SRS-XB41, SRS-XB20, SRS-XB30, SRS-XB40, GTK-XB60, GTK-XB90

Před obsluhou reproduktoru zajistěte, aby byly všechny připojované reproduktory do vzdálenosti 1 m od zařízení.

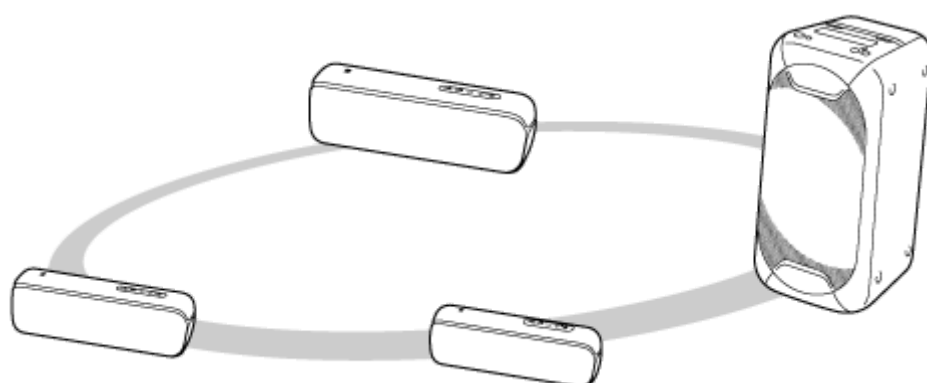

### 1 Nainstalujte první reproduktor.

Následující obsluha je příklad nastavení zařízení SRS-XB22 jako prvního reproduktoru. Pro instalaci dalších zařízení kompatibilních s funkcí Wireless Party Chain viz návod k obsluze dodávaný s používaným zařízením.

1. Stiskněte tlačítko  (napájení)/  PAIRING na reproduktoru.

Indikátor  (BLUETOOTH) bliká modře.



2. Připojte zařízení BLUETOOTH k reproduktoru přes připojení BLUETOOTH.  
V závislosti na typu připojovaného zařízení BLUETOOTH viz následující témata.

[Párování a připojení se zařízeními BLUETOOTH®](#)

[Připojení k počítači přes připojení BLUETOOTH \(Windows\)](#)

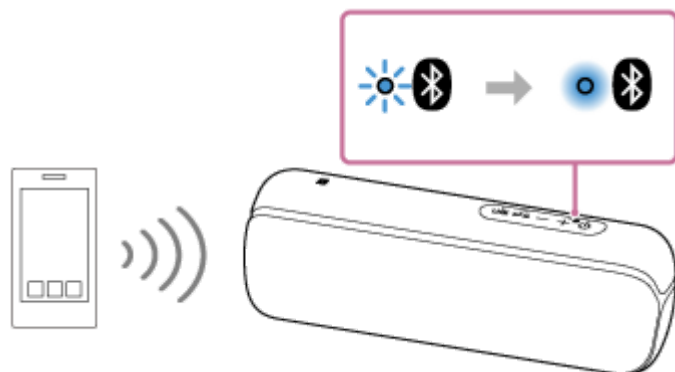
Když indikátor  (BLUETOOTH) reproduktoru přestane blikat a zůstane svítit, je připojení BLUETOOTH sestaveno.



3. Stiskněte tlačítko WPC (Wireless Party Chain) uvnitř víčka na zadní straně reproduktoru.  
Indikátory  (BLUETOOTH) a WPC (Wireless Party Chain) blikají. Po přibl. 6 sekundách zazní zvukový signál a rozsvítí se indikátor WPC (Wireless Party Chain). Indikátor  (BLUETOOTH) stále bliká.



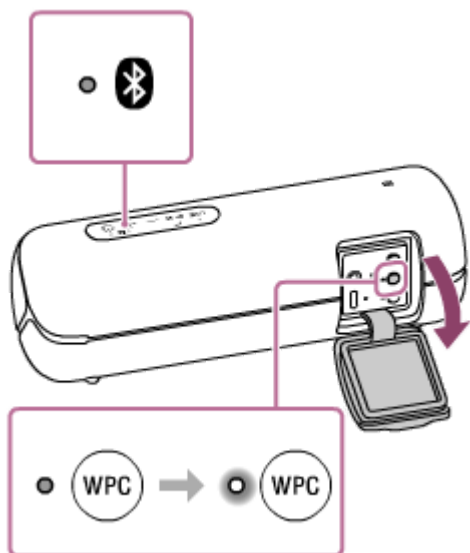

## 2 Připojte druhý reproduktor či více reproduktorů.

Následující obsluha je příklad připojení zařízení SRS-XB22 jako druhého reproduktoru. Pro připojení dalších zařízení kompatibilních s funkcí Wireless Party Chain viz návod k obsluze dodávaný s používaným zařízením.

1. Stiskněte tlačítko (napájení)/ PAIRING na připojovaném reproduktoru. Indikátor (BLUETOOTH) reproduktoru, který jste zapnuli, bliká modře.
2. Stiskněte tlačítko WPC (Wireless Party Chain). Zazní zvukový signál, indikátor (BLUETOOTH) bliká a rozsvítí se indikátor WPC (Wireless Party Chain). Pak indikátor (BLUETOOTH) zhasne. Indikátor WPC (Wireless Party Chain) zůstane svítit.

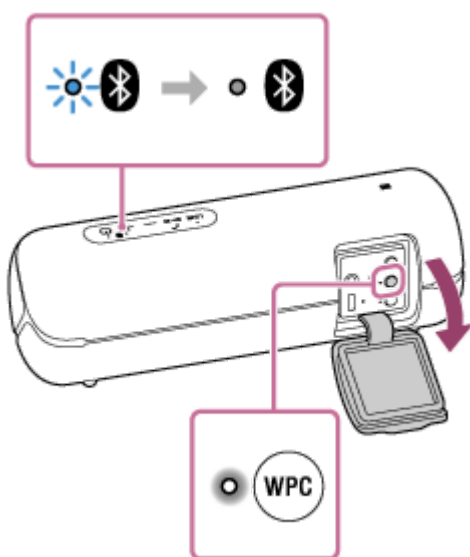

### Tip

- Připojte druhý reproduktor do 1 minuty. Po více než 1 minutě se nastavení reproduktoru zruší.

3. Chcete-li připojit další reproduktory, zopakujte bod **2** – kroky 1 až 2.

### Tip

- Při připojování třetího reproduktoru nebo více reproduktorů připojte každý z nich do 30 sekund od připojení toho předchozího. Po více než 30 sekundách již nelze reproduktor připojit.
- Chcete-li přidat další reproduktor po připojení předchozího (více než 30 sekund), proveďte bod **1** – krok 3 a potom bod **2** – kroky 1 až 2.

### 3 Spust'te p'ehravání.

1. Spust'te p'ehravání na p'ipojeném zařizení BLUETOOTH a nastavte hlasitost.  
Ze všech reproduktorů se p'ehravá stejná hudba.  
Při nastavení hlasitosti na zařizení BLUETOOTH nebo na reproduktoru p'ipojeném k tomuto zařizení (reproduktor instalován jako první) se automaticky nastaví hlasitost všech reproduktorů. U ostatních reproduktorů (reproduktor instalován jako druhý či další) lze také vzájemně nastavit hlasitost.

#### Tip

- Funkci Wireless Party Chain lze také obsluhovat v aplikaci „Sony | Music Center“.
- Co lze provádět pomocí funkce Wireless Party Chain závisí na p'ipojených reproduktorech.
- Při použití funkce Wireless Party Chain se kodek automaticky p'epne na SBC.

#### Poznámka

- Při sledování filmů pomocí funkce Wireless Party Chain nemusí být obraz synchronizován se zvukem.
- Když je reproduktor v režimu AUDIO IN, nelze funkci Wireless Party Chain používat.
- Po použití tlačítka WPC (Wireless Party Chain) zajistěte řádné zavření víčka.

---

#### Příbuzné téma

- [Co lze provádět pomocí aplikace „Sony | Music Center“](#)

Bezdrátový reproduktor  
SRS-XB22

## Ukončení funkce Wireless Party Chain

---

### Ukončení všech připojení a funkce Wireless Party Chain

Vypněte reproduktor, na němž svítí indikátor  (BLUETOOTH) (reproduktor instalován jako první).

- Je-li připojeno přenosné audiozařízení apod. ke konektoru AUDIO IN reproduktoru, na němž svítí indikátor  (BLUETOOTH) (reproduktor instalován jako první), reproduktor se automaticky přepne do režimu AUDIO IN a dojde k ukončení funkce Wireless Party Chain.

### Ukončení pouze jednoho reproduktoru

Vypněte reproduktor, který chcete uvolnit (druhý či další reproduktor).

- Je-li připojeno přenosné audiozařízení apod. ke konektoru AUDIO IN reproduktoru, který chcete uvolnit (druhý či další reproduktor), reproduktor se automaticky přepne do režimu AUDIO IN a dojde k ukončení funkce Wireless Party Chain pouze u tohoto reproduktoru.

---

#### Příbuzné téma

- [Vyžití bezdrátového přehrávání pomocí více reproduktorů \(funkce Wireless Party Chain\)](#)

Bezdrátový reproduktor  
SRS-XB22

## Poslech hudby přenosného audiozařízení apod.

Reproduktor lze používat, když se k němu připojí přenosné audiozařízení apod. pomocí audiokabelu (komerčně dostupný).

### 1 Připojte zařízení ke konektoru AUDIO IN pomocí audiokabelu (komerčně dostupný).

Pro připojení použijte audiokabel se stereofonním minikonektorem (bez odporu)<sup>\*1</sup> na obou koncích.

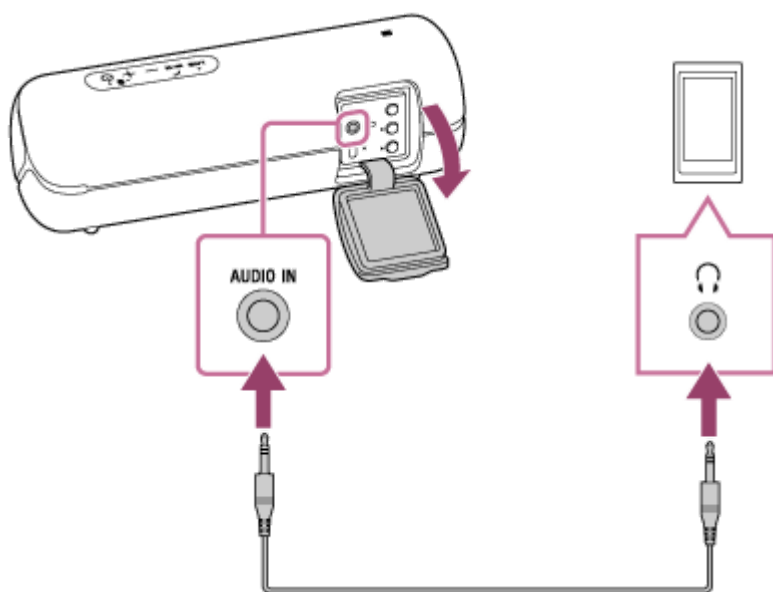

<sup>\*1</sup> Použijete-li audiokabel (se stereofonními minikonektory) s výrazným odporem, může dojít ke snížení hlasitosti. Proto zajistěte použití kabelu (se stereofonními minikonektory) bez odporu.

### 2 Zapněte reproduktor.

Indikátor  (napájení) se rozsvítí bíle<sup>\*2</sup>.

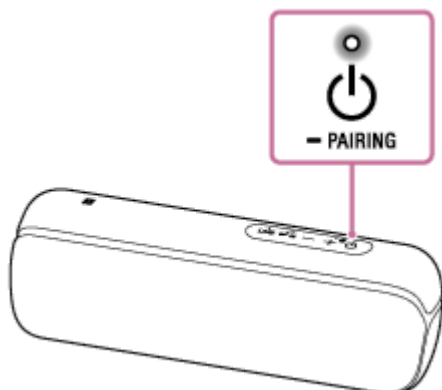

<sup>\*2</sup> Barva indikátoru  (napájení) se mění v závislosti na režimu zvuku. Podrobnosti viz následující téma.  
[Indikátory](#)



### 3 Zapněte připojené zařízení a spusťte na něm přehrávání.

### 4 Na připojeném zařízení nastavte hlasitost na přiměřenou úroveň.

## 5 Stisknutím tlačítek **-/+** (hlasitost) nastavte hlasitost.

Když stisknete tlačítka **-/+** (hlasitost), dojde k jednomu bliknutí indikátoru  (napájení). Nastavíte-li hlasitost reproduktoru na max. nebo min. úroveň, indikátor  (napájení) 3krát zabliká.

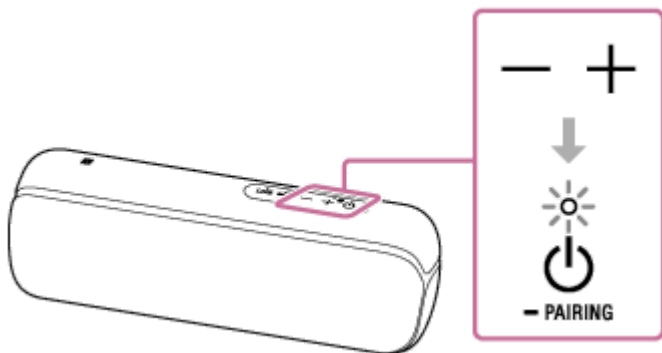

### Tip

- Není-li slyšet žádný zvuk, zvyšte hlasitost na připojeném zařízení.
- Je-li aktivní připojení BLUETOOTH mezi reproduktorem a mobilním telefonem (smartphone/iPhone) přes HFP/HSP, lze používat funkci handsfree při poslechu hudby přenosného audiozařízení apod. připojeného ke konektoru AUDIO IN reproduktoru.

### Poznámka

- Připojíte-li audiokabel ke konektoru AUDIO IN, bude mít prioritu výstup ze zařízení připojeného ke konektoru AUDIO IN a nebude slyšet zvuk ze zařízení BLUETOOTH. Indikátor  (BLUETOOTH) svítí nebo bliká modře a tím indikuje stav funkce BLUETOOTH. Absence zvuku ze zařízení BLUETOOTH neindikuje jakékoli potíže s reproduktorem.
- I když je připojen audiokabel, lze do režimu BLUETOOTH přepnout v aplikaci „Sony | Music Center“ a poslouchat hudbu ze zařízení BLUETOOTH připojeného přes připojení BLUETOOTH.
- Při připojení přenosného audiozařízení ke konektoru AUDIO IN a přehrávání hudby nelze používat tlačítka na reproduktoru k obsluze, jako je pozastavení, skok na začátek další skladby nebo skok na začátek aktuální skladby.
- Konektor AUDIO IN nepoužívejte na místě, kde může stříkat voda. Dodávané příslušenství a konektory tohoto reproduktoru (USB/AUDIO IN) nejsou vodotěsné ani prachotěsné.
- Po odpojení audiokabelu od reproduktoru nezapomeňte zcela zavřít víčko.

### Příbuzné téma

- [Funkce autom. vypnutí napájení \(Auto Standby\)](#)

## Využívání různých zvukových efektů

Můžete využívat 3 různé režimy zvuku. Když reproduktor zakoupíte, je nastaven režim EXTRA BASS.

Režim zvuku	Barva indikátoru LIVE	Barva indikátoru  (napájení)	Funkce
STANDARD	Nesvítí (LIVE VYP.)	Zelený (EXTRA BASS VYP.)	Úspora energie
EXTRA BASS	Nesvítí (LIVE VYP.) (výchozí tovární nastavení)	Bílý (EXTRA BASS ZAP.) (výchozí tovární nastavení)	Silný basový zvuk
LIVE SOUND	Bílý (LIVE ZAP.)	Bílý (EXTRA BASS ZAP.)	Realistický zvuk

### 1 Využívejte režimy LIVE SOUND a EXTRA BASS.

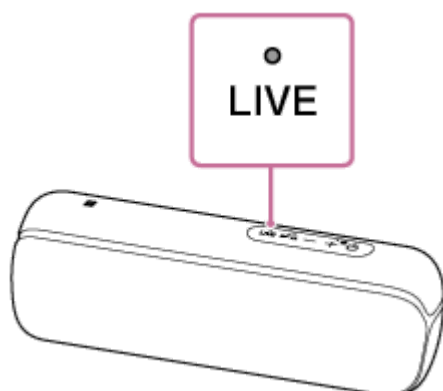

#### Přepnutí nastavení LIVE SOUND pomocí tlačítka reproduktoru

1. Stiskněte tlačítko LIVE.  
Po každém stisknutí tohoto tlačítka dojde k přepnutí režimu LIVE SOUND a režimu EXTRA BASS.



#### Přepnutí nastavení EXTRA BASS pomocí tlačítek reproduktoru

Pro přepnutí režimu EXTRA BASS a režimu STANDARD se řiďte následujícím postupem.

1. Stiskněte a přidržte tlačítka - (hlasitost) a  (přehrát)/  (volat) stisknutá přibl. 3 sekundy.  
Barva indikátoru  (napájení) se změní z bílé na zelenou a režim zvuku se přepne do režimu STANDARD.

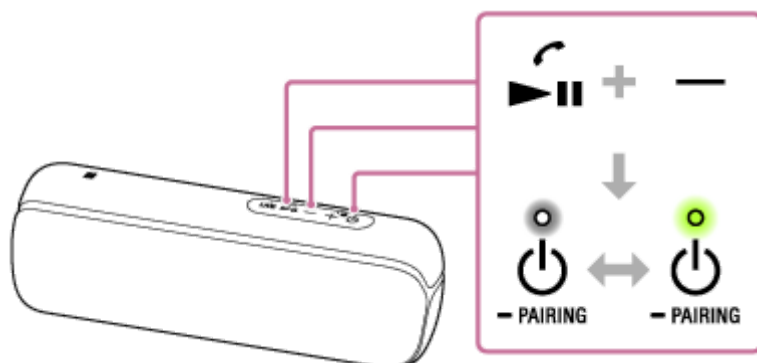

Pokud opět stisknete a přidržíte tlačítka - (hlasitost) a  (přehrát)/  (volat) stisknutá přibl. 3 sekundy, barva indikátoru  (napájení) se změní ze zelené na bílou a režim zvuku se přepne do režimu EXTRA BASS.

## Nastavení režimu zvuku pomocí aplikace „Sony | Music Center“

1. Spustíte aplikaci [Music Center] klepnutím na ní ve smartphonu, zařízení iPhone atd.



Music Center

2. Klepněte na položku [SRS-XB22].
3. Klepnutím na položky [Settings] - [Sound] - [Sound Mode] - [Preset Mode] vyberte režim zvuku.
  - STANDARD
  - EXTRA BASS
  - LIVE SOUND

### Poznámka

- V závislosti na hudbě nemusí být zvukový efekt LIVE SOUND či EXTRA BASS patrný.

### Příbuzné téma

- [Poslech hudby zařízení přes připojení BLUETOOTH](#)
- [Poslech hudby přenosného audiozařízení apod.](#)
- [Co lze provádět pomocí aplikace „Sony | Music Center“](#)

Bezdrátový reproduktor  
SRS-XB22

## Použití funkce Party Booster

Když je zapnuta funkce Party Booster a klepnete do hudby na reproduktor, vygeneruje zvukový efekt. Zároveň zasvítí\*<sup>1</sup> osvětlení reproduktoru a tím se na párty vytvoří více vzrušující atmosféra.

K dispozici je několik druhů zvukových efektů, které lze snadno nastavit či změnit pomocí aplikace „Sony | Music Center“.

\*1 Když klepnete na reproduktor, osvětlení zasvítí i přesto, že je funkce osvětlení vypnutá.

Existují 3 způsoby, jak funkci Party Booster zapnout či vypnout.

- A** Použijte tlačítka reproduktoru.
- B** Nastavte funkci pomocí aplikace.
- C** Klepněte na tělo reproduktoru.

### 1 Zapněte reproduktor.

### 2 Zapněte funkci Party Booster provedením jedné z následujících operací.

#### **A** Použijte tlačítka reproduktoru.

Stiskněte a podržte současně tlačítko - (hlasitost) a tlačítko + (hlasitost) na reproduktoru déle než 3 sekundy. Když dojde k zapnutí funkce Party Booster, indikátor  (napájení) 3krát zabliká.

Pokud je kapacita vestavěné baterie nízká a indikátor  (napájení) bliká, může se počet zablikání lišit.

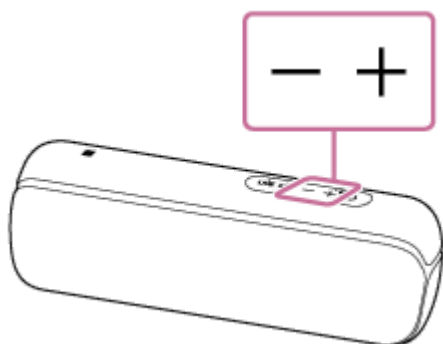

#### **B** Nastavte funkci pomocí aplikace.

Nastavte funkci Party Booster pomocí aplikace „Sony | Music Center“.

1. Spustíte aplikaci [Music Center] klepnutím na ní ve smartphonu, zařízení iPhone atd.



Music Center

2. Klepněte na položku [SRS-XB22].
3. Klepněte na položky [Settings] - [Party Booster] - [Tap Settings] - [OFF] a pak vyberte režim funkce Party Booster.

- Drum Kit



- Percussion
- Custom

### **C** Klepněte na tělo reproduktoru.

Dvakrát rychle klepněte na zadní stranu reproduktoru vlevo od krytu.

Když dojde k zapnutí funkce Party Booster, indikátor  (napájení) 3krát zabliká.

Pokud je kapacita vestavěné baterie nízká a indikátor  (napájení) bliká, může se počet zablikání lišit.

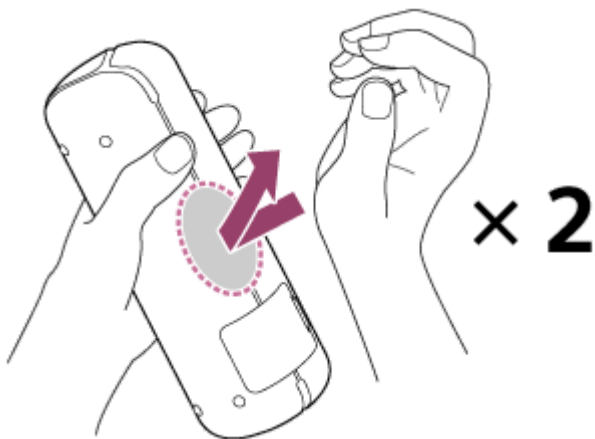

#### **Poznámka**

- Při klepání na reproduktor použijte dlaň ruky a na reproduktor poklepejte dvakrát razantně a rychle.

### **3** Klepejte na horní či přední stranu, na obě strany nebo na dolní stranu reproduktoru.

Reproduktor vygeneruje zvukové efekty a zasvítí jeho osvětlení<sup>\*2</sup>.

<sup>\*2</sup> Když klepnete na reproduktor, osvětlení zasvítí i přesto, že je funkce osvětlení vypnutá.

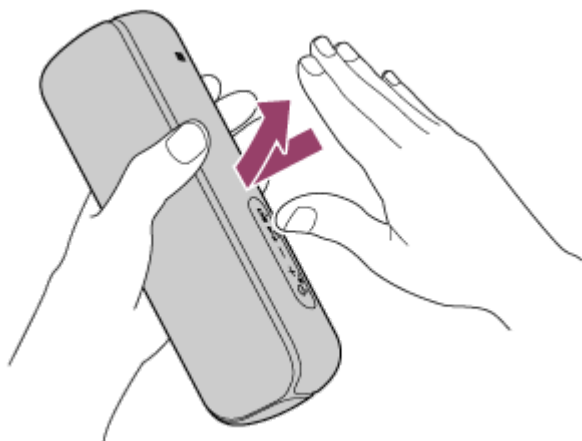

Povrch, kde jsou generovány zvukové efekty po klepnutí na horní či přední stranu, obě strany nebo dolní stranu reproduktoru.

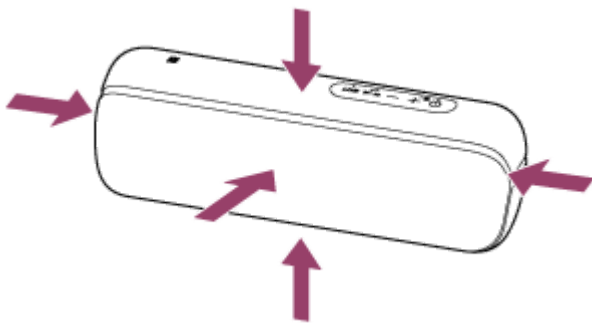

Typ a hlasitost zvukového efektu se mění v závislosti na tom, na kterou stranu klepnete a jak silně tak učiníte.

#### Poznámka

- V závislosti na způsobu klepnutí nemusí reproduktor reagovat a zvukové efekty nemusí být vygenerovány.

## Vypnutí funkce Party Booster

Provedte krok 2 znovu nebo vypněte reproduktor.

Vypnete-li funkci Party Booster stisknutím tlačítek - (hlasitost) a + (hlasitost) na reproduktoru nebo dvojitým rychlým klepnutím na levou část víčka reproduktoru jako v kroku 2, zabliká indikátor  (napájení) 4krát.

Pokud je kapacita vestavěné baterie nízká a indikátor  (napájení) bliká, může se počet zablikání lišit.

#### Tip

- Typ zvukového efektu lze vybrat pomocí aplikace „Sony | Music Center“.  
Při zakoupení reproduktoru je efekt „Drum Kit“ nastaven.

#### Poznámka

- Když reproduktor přenášíte, vypněte napájení.  
Při zapnutém napájení existuje možnost, že dojde k nechtěnému zapnutí funkce Party Booster kvůli vibracím apod. a tím k vygenerování zvukového efektu. Když je funkce Party Booster zapnuta, vypněte napájení reproduktoru.
- Zasáhne-li tento reproduktor osobu či věc, může dojít k nehodě, zranění nebo poruše. Při použití funkce Party Booster dbejte na tyto záležitosti.
  - Ověřte, že jste od reproduktoru odpojili kabel mikro-USB apod.
  - Vždy zavřete víčko při použití tohoto reproduktoru.
  - Při použití této funkce pevně držte reproduktor a nadměrně s ním neházejte, aby nevylétl nebo nevypadl z ruky.



- Před použitím této funkce ověřte, že je okolo reproduktoru zajištěn dostatečný prostor.
- Neudeřte reproduktor nějakým nástrojem.
- Nepoužívejte tuto funkci během jízdy nebo chůze.
- Během použití udržujte jednotku min. 20 cm od obličeje a očí.
- Tuto funkci nepoužívejte dlouhodobě. Dělejte pravidelné přestávky.

– Pokud jste při použití této funkce unaveni, cítíte se nepříjemně nebo trpíte bolestí někde ve svém těle, okamžitě ji přestaňte používat.

---

---

### Příbuzné téma

- [Co lze provádět pomocí aplikace „Sony | Music Center“](#)

5-001-238-61(1) Copyright 2019 Sony Corporation

Bezdrátový reproduktor  
SRS-XB22

## Přijem volání

S mobilním telefonem BLUETOOTH, který podporuje BLUETOOTH-profil HFP (Hands-free Profile) či HSP (Headset Profile), lze provádět volání handsfree přes připojení BLUETOOTH.

- Podporuje-li daný mobilní telefon BLUETOOTH profil HFP i HSP, nastavte jej na HFP.
- Obsluha se může lišit v závislosti na mobilním telefonu BLUETOOTH. Viz návod k obsluze, který je součástí dodávky mobilního telefonu.

## Vyzváněcí tóny

Při příjmu příchozího volání se pozastaví přehrávání a z reproduktoru bude slyšet vyzváněcí tón. Vyzváněcí tón se v závislosti na daném mobilním telefonu BLUETOOTH liší těmito způsoby.

- Vyzváněcí tón nastavený na reproduktoru
- Vyzváněcí tón nastavený na mobilním telefonu BLUETOOTH
- Vyzváněcí tón nastavený na mobilním telefonu BLUETOOTH pouze pro připojení BLUETOOTH

### 1 Připojte reproduktor k mobilnímu telefonu BLUETOOTH.

Indikátor  (BLUETOOTH) se rozsvítí modře, když dojde k sestavení připojení BLUETOOTH.

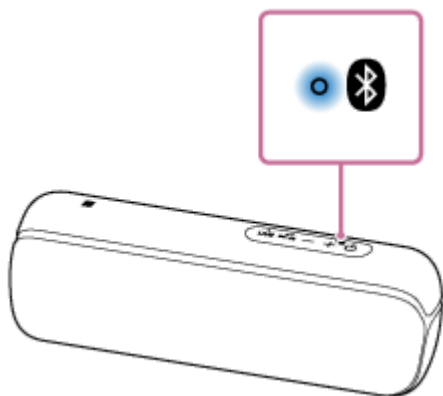

### Při použití funkce Přidání reproduktoru nebo funkce Wireless Party Chain

Připojte se k reproduktoru, na němž svítí indikátor  (BLUETOOTH) modře. V následujícím postupu a obsluze během volání handsfree používejte reproduktor, jenž je připojen k mobilnímu telefonu BLUETOOTH.

### 2 Při příjmu volání stiskněte tlačítko (přehrávání) / (volání).

Mluvte do mikrofonu reproduktoru.

Při příjmu příchozího volání se pozastaví přehrávání a z reproduktoru je slyšet vyzváněcí tón.

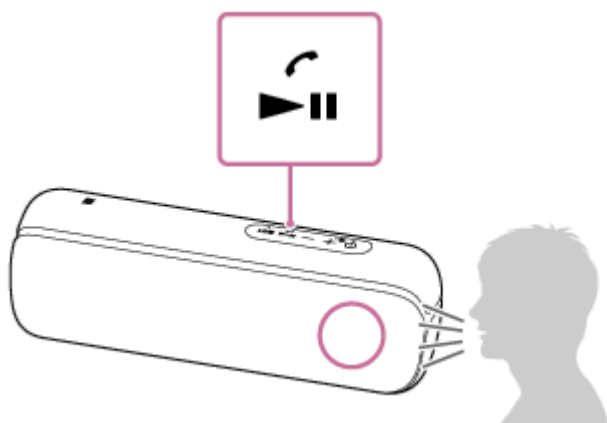

### Není-li v reproduktoru slyšet vyzváněcí tón

- Reproduktor zřejmě není připojen k mobilnímu telefonu BLUETOOTH pomocí profilu HFP či HSP. Zkontrolujte stav připojení na mobilním telefonu BLUETOOTH.
- Je-li k reproduktoru připojeno více než jedno zařízení BLUETOOTH (připojení k více zařízením), nelze telefonní volání přijmout. Zrušte připojení k více zařízením. Ukončete připojení BLUETOOTH nebo vypněte funkci BLUETOOTH u všech používaných zařízení BLUETOOTH kromě mobilního telefonu BLUETOOTH.

### 3 Stisknutím tlačítek **-/+** (hlasitost) na reproduktoru či obsluhou mobilního telefonu **BLUETOOTH** nastavte hlasitost.

Když stisknete tlačítka **-/+** (hlasitost) na reproduktoru či nastavíte hlasitost na mobilním telefonu BLUETOOTH, dojde k jednomu bliknutí indikátoru  (napájení).

Nastavíte-li hlasitost reproduktoru na max. nebo min. úroveň, indikátor  (napájení) 3krát zabliká.

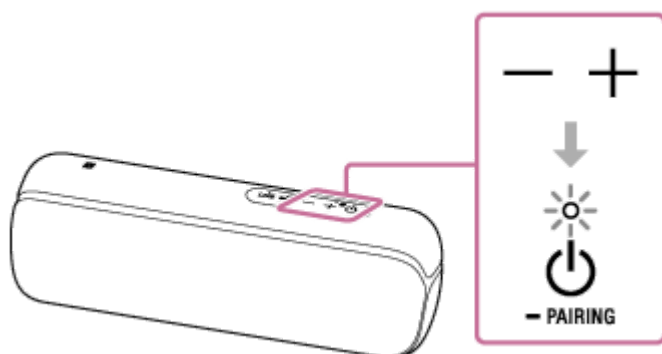

### 4 Pro ukončení hovoru stiskněte tlačítka **▶||** (přehrávání)/ (volání).

Pokud jste před voláním poslouchali hudbu, po ukončení hovoru dojde k obnovení přehrávání. Pokud hovor ukončíte pomocí mobilního telefonu BLUETOOTH a před voláním jste poslouchali hudbu, po ukončení hovoru také dojde k obnovení přehrávání.

#### Tip

- Některé mobilní telefony BLUETOOTH mají prioritu použití telefonu při přijímání volání. V případě připojení HFP či HSP přepněte volací zařízení na reproduktor pomocí mobilního telefonu BLUETOOTH.
- Pokud vás účastník neslyší nebo slyší jen špatně, hovořte do mikrofonu reproduktoru více přímo.
- Hlasitost přehrávání hudby a volání je nastavena nezávisle na reproduktoru.

#### Poznámka

- Pro zařízení Apple iOS je tato jednotka kompatibilní s operačním systémem iOS 10.0 a novějším. Připojení BLUETOOTH není k dispozici na zařízeních s operačním systémem iOS 9.x a starším.

- Při použití funkce Přidání reproduktoru či funkce Wireless Party Chain je zvuk telefonního volání generován pouze z reproduktoru, na němž svítí indikátor  (BLUETOOTH) modře.
- Během volání je zvuk generován pouze z pravé reproduktorové jednotky.
- V závislosti na mobilním telefonu BLUETOOTH se nemusí pozastavit přehrávání při příjmu příchozího volání.
- Mobilní telefon BLUETOOTH používejte ve vzdálenosti min. 50 cm od reproduktoru. Jsou-li reproduktor a mobilní telefon BLUETOOTH příliš blízko, může dojít k výskytu šumu.
- Je-li ke konektoru AUDIO IN reproduktoru připojen audiokabel, nelze poslouchat hudbu zařízení BLUETOOTH. Nicméně při aktivovaném připojení BLUETOOTH je dostupná funkce handsfree.
- Funkci připojení více zařízení nelze vypnout.
- Některé funkce volání handsfree se nemusejí používat správně v závislosti na modelu smartphonu, operačním systému nebo nainstalovaných aplikacích.

---

### Příbuzné téma

- [Párování a připojení se zařízeními BLUETOOTH®](#)
- [Připojení s NFC-kompatibilním zařízením pomocí jednoho dotyku \(NFC\)](#)
- [Ukončení připojení BLUETOOTH \(po použití\)](#)
- [Uskutečnění volání](#)
- [Přepínání současně připojených zařízení BLUETOOTH \(připojení více zařízení\)](#)

Bezdrátový reproduktor  
SRS-XB22

## Uskutečnění volání

S mobilním telefonem BLUETOOTH, který podporuje BLUETOOTH-profil HFP (Hands-free Profile) či HSP (Headset Profile), lze provádět volání handsfree přes připojení BLUETOOTH.

- Podporuje-li daný mobilní telefon BLUETOOTH profil HFP i HSP, nastavte jej na HFP.
- Obsluha se může lišit v závislosti na mobilním telefonu BLUETOOTH. Viz návod k obsluze, který je součástí dodávky mobilního telefonu.

### 1 Připojte reproduktor k mobilnímu telefonu BLUETOOTH.

Indikátor  (BLUETOOTH) se rozsvítí modře, když dojde k sestavení připojení BLUETOOTH.

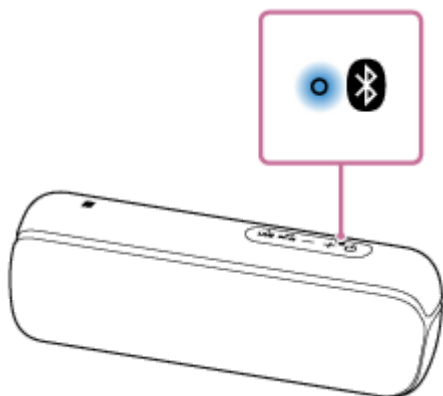

### Při použití funkce Přidání reproduktoru nebo funkce Wireless Party Chain



Připojte se k reproduktoru, na němž svítí indikátor  (BLUETOOTH) modře. V následujícím postupu a obsluze během volání handsfree používejte reproduktor, jenž je připojen k mobilnímu telefonu BLUETOOTH.

### 2 K uskutečnění volání použijte mobilní telefon BLUETOOTH.

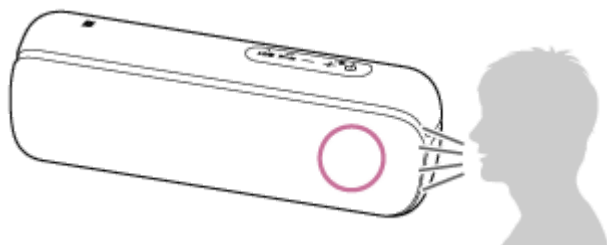
Při provádění volání se pozastaví přehrávání a z reproduktoru je slyšet oznamovací tón. Když účastník přijme hovor, mluvíte do mikrofonu reproduktoru.



### Není-li v reproduktoru slyšet oznamovací tón

- Reproduktor zřejmě není připojen k mobilnímu telefonu BLUETOOTH pomocí profilu HFP či HSP. Zkontrolujte stav připojení na mobilním telefonu BLUETOOTH.
- Stisknutím a přidržením tlačítka  (přehrávání)/  (volání) přibl. 2 sekundy přepněte volací zařízení na reproduktor.
- Je-li k reproduktoru připojeno více než jedno zařízení BLUETOOTH (připojení k více zařízením), nelze telefonní volání uskutečnit. Ukončete připojení BLUETOOTH nebo vypněte funkci BLUETOOTH u všech používaných zařízení BLUETOOTH kromě mobilního telefonu BLUETOOTH.

**3 Stisknutím tlačítek –/+ (hlasitost) na reproduktoru či obsluhou mobilního telefonu BLUETOOTH nastavte hlasitost.**

Když stisknete tlačítka –/+ (hlasitost) na reproduktoru či nastavíte hlasitost na mobilním telefonu BLUETOOTH, dojde k jednomu bliknutí indikátoru  (napájení).

Nastavíte-li hlasitost reproduktoru na max. nebo min. úroveň, indikátor  (napájení) 3krát zabliká.

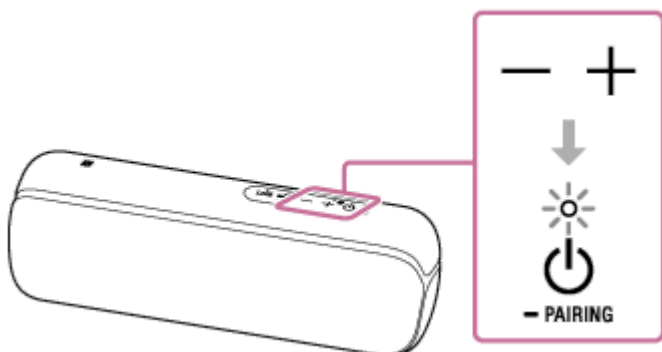

**4 Pro ukončení hovoru stiskněte tlačítko  (přehrávání)/  (volání).**

Pokud jste před voláním poslouchali hudbu, po ukončení hovoru dojde k obnovení přehrávání. Pokud hovor ukončíte pomocí mobilního telefonu BLUETOOTH a před voláním jste poslouchali hudbu, po ukončení hovoru také dojde k obnovení přehrávání.

#### Tip

- Pokud vás účastník neslyší nebo slyší jen špatně, hovořte do mikrofonu reproduktoru více přímo.
- Hlasitost přehrávání hudby a volání je nastavena nezávisle na reproduktoru.

#### Poznámka

- Pro zařízení Apple iOS je tato jednotka kompatibilní s operačním systémem iOS 10.0 a novějším. Připojení BLUETOOTH není k dispozici na zařízeních s operačním systémem iOS 9.x a starším.
- Při použití funkce Přidání reproduktoru či funkce Wireless Party Chain je zvuk telefonního volání generován pouze z reproduktoru, na němž svítí indikátor  (BLUETOOTH) modře.
- Během volání je zvuk generován pouze z pravé reproduktorové jednotky.
- V závislosti na mobilním telefonu BLUETOOTH se nemusí pozastavit přehrávání při provádění volání.
- Mobilní telefon BLUETOOTH používejte ve vzdálenosti min. 50 cm od reproduktoru. Jsou-li reproduktor a mobilní telefon BLUETOOTH příliš blízko, může dojít k výskytu šumu.
- Když je ke konektoru AUDIO IN reproduktoru připojen audiokabel, nelze poslouchat hudbu zařízení BLUETOOTH. Nicméně při aktivovaném připojení BLUETOOTH je dostupná funkce handsfree.

#### Příbuzné téma

- [Párování a připojení se zařízeními BLUETOOTH®](#)
- [Připojení s NFC-kompatibilním zařízením pomocí jednoho dotyku \(NFC\)](#)
- [Ukončení připojení BLUETOOTH \(po použití\)](#)
- [Příjem volání](#)
- [Přepínání současně připojených zařízení BLUETOOTH \(připojení více zařízení\)](#)





Bezdrátový reproduktor  
SRS-XB22

## Co lze provádět pomocí aplikace „Sony | Music Center“

„Sony | Music Center“ je aplikace pro ovládání audiozařízení Sony, která jsou kompatibilní s aplikací „Sony | Music Center“, ze smartphonu, zařízení iPhone atd.

Podrobnosti o aplikaci „Sony | Music Center“ viz následující adresa URL:

<http://www.sony.net/smcqa/>

### Operace, které lze provádět na reproduktoru pomocí aplikace „Sony | Music Center“

- Přehrávání hudebních souborů, které jsou součástí audioobsahu s vysokým rozlišením (Hi-Res) a které jsou umístěny na zařízení, jako je smartphone či zařízení iPhone.
- Nastavení kvality zvuku a úpravy ekvalizéru
- Indikace stavu vestavěné baterie
- Volby napájení, jako jsou funkce autom. vypnutí (Auto Standby) a pohotovostní režim BLUETOOTH
- Nastavení osvětlení (přepínání režimu osvětlení)
- Přepínání režimu BLUETOOTH a režimu AUDIO IN
- Přepínání kodeku BLUETOOTH (kvalita přehrávání streamingu zvuku BLUETOOTH)
- Seskupování s dalšími reproduktory (funkce Přidání reproduktoru/funkce Wireless Party Chain)
- Nastavení funkce Party Booster
- Aktualizace softwaru reproduktoru

#### Tip

- To, co lze ovládat pomocí aplikace „Sony | Music Center“, závisí na připojeném zařízení. Technické údaje a návrh aplikace se mohou bez upozornění změnit.

#### Poznámka

- Pro zařízení Apple iOS je tato jednotka kompatibilní s operačním systémem iOS 10.0 a novějším. Připojení BLUETOOTH není k dispozici na zařízeních s operačním systémem iOS 9.x a starším.

#### Příbuzné téma

- [Instalace aplikace „Sony | Music Center“](#)
- [Nabíjení reproduktoru](#)
- [Zapnutí/vypnutí světel reproduktoru \(funkce osvětlení\)](#)
- [Výběr kvality přehrávání streamingu zvuku BLUETOOTH \(kodeku\)](#)
- [Poslech hudby bezdrátově pomocí 2 reproduktorů \(funkce Přidání reproduktoru\)](#)
- [Využití bezdrátového přehrávání pomocí více reproduktorů \(funkce Wireless Party Chain\)](#)
- [Využívání různých zvukových efektů](#)
- [Použití funkce Party Booster](#)

- Aktualizace předinstalovaného softwaru

5-001-238-61(1) Copyright 2019 Sony Corporation

Bezdrátový reproduktor  
SRS-XB22

## Instalace aplikace „Sony | Music Center“

Nainstalujte aplikaci „Sony | Music Center“ na smartphone, zařízení iPhone atd. z obchodu Google Play nebo App Store.

- 1 Stáhněte aplikaci „Sony | Music Center“ z obchodu Google Play nebo App Store a nainstalujte ji.



**Sony Music Center**



- 2 Po dokončení instalace spusťte aplikaci „Sony | Music Center“.

### Poznámka

- Zajistěte používání nejnovější verze aplikace „Sony | Music Center“. Nelze-li připojit reproduktor a zařízení BLUETOOTH přes připojení BLUETOOTH, nebo vyskytne-li se nějaký problém, jako je absence zvuku na výstupu, odinstalujte aplikaci „Sony | Music Center“ a zkuste se připojit přes připojení BLUETOOTH znovu. Podrobnosti o aplikaci „Sony | Music Center“ viz obchod Google Play nebo App Store.

### Příbuzné téma

- [Co lze provádět pomocí aplikace „Sony | Music Center“](#)

Bezdrátový reproduktor  
SRS-XB22

## Použití funkce hlasové asistence (aplikace Google)

Pomocí funkce aplikace Google, která je součástí smartphonu Android, můžete mluvit do mikrofonu tohoto reproduktoru a tím ovládat smartphonu Android.

Následující text vysvětluje způsob použití aplikace Google.

### 1 Vyberte aplikaci Google pro volbu [Assist App] v položce [Assist & Voice input].

Na smartphonu Android vyberte položky [Settings] - [Apps]. V pravém horním rohu displeje se zobrazí ikona ozubeného kola.

Vyberte ikonu ozubeného kola, položky [Default Apps] - [Assist & Voice input] - [Assist App] a pak nastavte volbu [Assist App] na aplikaci Google.

Výše uvedená operace slouží jako příklad. Informace viz návod k obsluze, který je součástí dodávky smartphonu Android.

Informace o aplikaci Google viz návod k obsluze nebo webové stránky podpory smartphonu Android či webové stránky obchodu Google Play.

#### Poznámka

- Může být nezbytná nejnovější verze této aplikace.
- Aplikace Google se nemusí z tohoto reproduktoru zaktivovat v závislosti na technických údajích smartphonu Android.

### 2 Připojte reproduktor ke smartphonu Android přes připojení BLUETOOTH.

### 3 Když je reproduktor připojen ke smartphonu Android přes připojení BLUETOOTH a smartphonu Android je v pohotovostním režimu nebo právě přehrává hudbu, stiskněte a podržte tlačítko (přehrávání)/ (volání) přibližně 3 sekundy.

Aplikace Google se zaktivuje a zazní zvuk jejího spuštění.

### 4 Požádejte aplikaci Google o něco přes mikrofon tohoto reproduktoru.

Informace o aplikaci Google, jako jsou aplikace fungující s aplikací Google, viz návod k obsluze, který je součástí dodávky smartphonu Android.

Po aktivaci aplikace Google, když uplyne určitá doba bez požadavků, zazní pípnutí a aplikace Google se deaktivuje.

#### Poznámka

- Aplikaci Google nelze zaktivovat, když řeknete „OK Google“ přes mikrofon tohoto reproduktoru, i když je ve smartphonu Android zapnuto nastavení [OK Google].

Bezdrátový reproduktor  
SRS-XB22

## Použití funkce hlasové asistence (Siri)

Pomocí funkce Siri, která je součástí zařízení iPhone/iPod touch, můžete mluvit do mikrofonu tohoto reproduktoru a tím ovládat zařízení iPhone/iPod touch.

Následující text vysvětluje způsob použití funkce Siri.

### 1 Zapněte funkci Siri.

Na zařízení iPhone/iPod touch vyberte položky [Settings] - [Siri] k zapnutí funkce Siri.

Výše uvedená operace slouží jako příklad. Informace viz návod k obsluze, který je součástí dodávky zařízení iPhone/iPod touch.

Informace o funkci Siri viz návod k obsluze nebo webové stránky podpory zařízení iPhone/iPod touch.

### 2 Připojte reproduktor k zařízení iPhone/iPod touch přes připojení BLUETOOTH.

### 3 Když je reproduktor připojen k zařízení iPhone/iPod touch přes připojení BLUETOOTH a zařízení iPhone/iPod touch je v pohotovostním režimu nebo právě přehrává hudbu, stiskněte a podržte tlačítko (přehrát)/ (volat) přibl. 3 sekundy.

Funkce Siri se zaktivuje a zazní zvuk jejího spuštění.

### 4 Požádejte funkci Siri o něco přes mikrofon tohoto reproduktoru.

Informace o funkci Siri, jako jsou aplikace fungující s funkcí Siri, viz návod k obsluze, který je součástí dodávky zařízení iPhone/iPod touch.

#### Poznámka

- Pro zařízení Apple iOS je tato jednotka kompatibilní s operačním systémem iOS 10.0 a novějším. Připojení BLUETOOTH není k dispozici na zařízeních s operačním systémem iOS 9.x a starším.
- Funkci Siri nelze zaktivovat, když řeknete „Hey Siri“ přes mikrofon tohoto reproduktoru, i když je v zařízení iPhone/iPod touch zapnuto nastavení [Allow “Hey Siri”].

Bezdrátový reproduktor  
SRS-XB22

## Indikátory

### Indikátor CHARGE (oranžový)

Nesvítí	Nabíjení reproduktoru je dokončeno.
Svítí	Nabíjení reproduktoru právě probíhá.
Bliká pomalu	Vestavěné baterii dochází kapacita je menší než 10% a musí být nabitá.
Zabliká 3krát a zhasne	Pokud při zapnutí reproduktoru 3krát zabliká indikátor CHARGE a pak zhasne, je vestavěná baterie vybitá a musí být nabitá.

### Poznámka

- Používaný reproduktor lze nabíjet, je-li připojen k el. zásuvce pomocí síťového adaptéru USB (komerčně dostupný) nebo ke spuštěnému počítači. V tomto případě může nabíjení vestavěné baterie trvat delší dobu v závislosti na podmínkách použití. Proto doporučujeme reproduktor při nabíjení vypnout.
- Je-li reproduktor delší dobu používán při vysoké hlasitosti, může vestavěné baterii docházet kapacita, i když je reproduktor připojen k el. zásuvce pomocí síťového adaptéru USB (komerčně dostupný) nebo ke spuštěnému počítači. V důsledku toho dojde ke snížení hlasitosti. Nejedná se o závadu. Vypněte reproduktor a vestavěnou baterii dostatečně nabijte.
- V extrémně chladném či horkém prostředí se nabíjení ukončí kvůli bezpečnosti. Trvá-li nabíjení reproduktoru příliš dlouho, také dojde k jeho ukončení. Pro vyřešení těchto problémů odpojte kabel mikro-USB od reproduktoru a zapojte jej znovu, když bude provozní teplota v rozsahu 5 °C – 35 °C.

### Indikátor (napájení)

Nesvítí	Reproduktor je vypnut.
Svítí (zeleně)	Reproduktor je zapnut. Režim zvuku je nastaven na volbu STANDARD.
Svítí (bíle)	Reproduktor je zapnut. Je nastaven režim EXTRA BASS nebo LIVE SOUND. Při zakoupení je nastaven režim EXTRA BASS.
Svítí (oranžově)	Reproduktor se vypne. Reproduktor je nastaven do pohotovostního režimu BLUETOOTH.
Bliká (zeleně, bíle, červeně či oranžově)	Každým stisknutím tlačítek +/- (hlasitost) dojde k jednomu bliknutí indikátoru.
	Stisknete-li tlačítka +/- (hlasitost), když je hlasitost nastavena na min. (0) nebo max. (50) úroveň, indikátor 3krát zabliká.
	V závislosti na postupu aktualizace softwaru se mění stav, jak indikátor zeleně bliká. V každé aktualizaci indikátor zabliká zeleně 5krát, pak 4krát, 3krát, dvakrát, jednou a pak se vypne*.
	Když dojde k prvnímu zapnutí reproduktoru po aktualizaci softwaru, indikátor zabliká 3krát zeleně či bíle jako potvrzení o dokončení aktualizace.
	Když aktualizace softwaru skončí s chybou, indikátor bliká červeně nebo oranžově.
	Když vestavěné baterii dochází kapacita méně než 10%, indikátor bliká pomalu zeleně či bíle.
	Pokud při zapnutí reproduktoru indikátor 3krát zabliká zeleně či bíle a pak zhasne, je kapacita vestavěné baterie nulová. Nabijte reproduktor.

\* V závislosti na situaci se nemusí zobrazit všechny vzory blikání.

## Indikátor (BLUETOOTH)

Svídí	Reproduktor je připojen k zařízení BLUETOOTH.
Bliká rychle (3krát za sekundu)	Reproduktor přechází do režimu párování.
Bliká pomalu	Reproduktor čeká na zařízení BLUETOOTH, k němuž se připojí.
Zabliká 3krát	Software dokončil aktualizaci.

## Indikátor LIVE

Svídí	Je nastaven režim LIVE SOUND.
Nesvídí	Je nastaven režim STANDARD nebo EXTRA BASS.

## Indikátory ADD

Blikají	Reproduktor přechází do funkce Přidání reproduktoru. Dojde-li k neúspěšnému připojení pomocí funkce Přidání reproduktoru, indikátory ADD (Přidání reproduktoru) blikají.
Svídí	Na reproduktoru se používá funkce Přidání reproduktoru.

## Indikátor WPC (Wireless Party Chain)

Bliká	Reproduktor přechází do funkce Wireless Party Chain.
Svídí	Na reproduktoru se používá funkce Wireless Party Chain. Indikátory všech reproduktorů připojených pomocí funkce Wireless Party Chain svítí.

### Příbuzné téma

- [Součásti a řídicí prvky](#)



Bezdrátový reproduktor  
SRS-XB22

## Aktualizace předinstalovaného softwaru

Po vydání nové verze softwaru lze aktualizovat předinstalovaný software reproduktoru pomocí následujících metod. Aktualizací softwaru dojde k přidání nových funkcí, jež umožňují pohodlnější a stabilnější používání reproduktoru.

### 1 Připojte reproduktor k el. zásuvce pomocí síťového adaptéru USB (komerčně dostupný) nebo ke spuštěnému počítači.

Aktualizace softwaru nelze provádět při provozu s vestavěnou baterií.

### 2 Zapněte reproduktor.

Indikátor  (napájení) se rozsvítí bíle\*.

\* Barva indikátoru  (napájení) se mění v závislosti na režimu zvuku. Podrobnosti viz následující téma.  
[Indikátory](#)

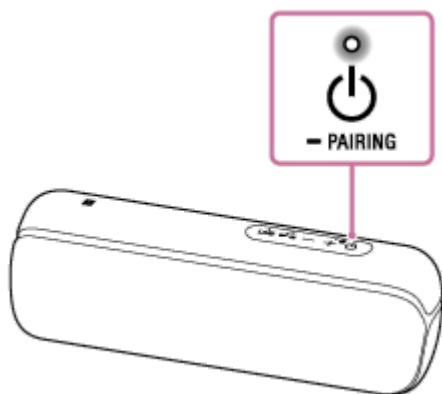

### 3 Spusťte aplikaci [Music Center] klepnutím na ní ve smartphonu, zařízení iPhone atd.





Music Center

### 4 Klepněte na položku [SRS-XB22].

Při vydání nové verze softwaru se na obrazovce aplikace „Sony | Music Center“ zobrazí oznámení o aktualizaci.

### 5 Aktualizujte postupem podle pokynů na obrazovce.

V každé aktualizaci indikátor  (napájení) zabliká zeleně 5krát, pak 4krát, 3krát, dvakrát, jednou a pak se vypne. V závislosti na situaci se nemusí zobrazit všechny vzory blikání.

Když dojde k prvnímu zapnutí reproduktoru po aktualizaci softwaru, indikátory  (napájení) a  (BLUETOOTH) zablikají 3krát jako potvrzení o dokončení aktualizace.

#### Poznámka

- Není-li aktualizace možná, nabijte vestavěnou dobíjecí baterii, dokud nebude mít více než 50% zbývající kapacity baterie.

---

---

## Příbuzné téma

- [Nabíjení reproduktoru](#)

5-001-238-61(1) Copyright 2019 Sony Corporation

Bezdrátový reproduktor  
SRS-XB22

## Předběžná opatření

---

### Bezpečnost

- Viz Referenční příručka dodávaná s reproduktorem.
- Důležité informace, například název modelu, se nacházejí pod víčkem na zadní straně přístroje.

### Umístění

- Reproduktor nepokládejte do šikmé polohy.
- Jednotku nenechávejte na místech vystavených vysokým teplotám, jako je přímé sluneční záření, blízko zdroje tepla či pod osvětlovacím zařízením.
- Reproduktor nepoužívejte ani nenechávejte v autě.
- V blízkosti jednotky nenechávejte žádné předměty citlivé na magnetismus (platební karty, kreditní karty s magnetickým kódováním atd.).

### Provoz

- Do konektorů ani ventilačního otvoru na zadní straně reproduktoru nestrkejte žádné malé předměty apod. Mohlo by dojít ke zkratu či závadě reproduktoru.
- Je-li osvětlení příliš silné, zvyšte jas v místnosti nebo osvětlení vypněte.

### Ostatní

- Máte-li jakékoli dotazy či problémy týkající se reproduktoru, které nepokrývá tato Uživatelská příručka, obraťte se na nejbližšího prodejce Sony.

Bezdrátový reproduktor  
SRS-XB22

## Poznámky k nabíjení

### Životnost vestavěné lithium-iontové baterie

- I když nehodláte reproduktor delší dobu používat, 1x za 6 měsíců dostatečně nabijte vestavěnou baterii, abyste zachovali její kapacitu.
- Není-li reproduktor delší dobu používán, může se prodloužit doba nabíjení vestavěné baterie.
- Dobíjecí vestavěná baterie má určitou životnost. Postupem času a zvyšujícím se počtem použití dobíjecí vestavěné baterie se její kapacita pomalu snižuje. Pokud se doba možného používání vestavěné baterie zřejmě výrazně zkrátila, přestože došlo k jejímu plnému nabití, obraťte se na nejbližšího prodejce Sony.
- Pokud se doba možného používání vestavěné baterie zřejmě výrazně zkrátila, pravděpodobně se jedná o konec životnosti dobíjecí vestavěné baterie.
- Doba životnosti dobíjecí vestavěné baterie se liší v závislosti na jejím použití, prostředí a způsobu skladování.

### Pozor

Pokud reproduktor při nabíjení vestavěné baterie detekuje nějaký problém z důvodu následujících indikátor CHARGE (oranžový) zhasne, i když nebylo nabíjení dokončeno.

- Okolní teplota je mimo rozsah 5 °C – 35 °C.
- Vestavěná baterie má nějaký problém.
- Nabíjení vestavěné baterie trvá příliš dlouho.

### Poznámka

- Doba nabíjení se liší v závislosti na podmínkách používání vestavěné baterie.
- Reproduktor nabíjejte při okolní teplotě v rozsahu 5 °C – 35 °C.
- Během nabíjení se reproduktor zahřívá. Nejedná se o závadu.
- Nevystavujte jednotku rychlé změně teploty, přímému slunečnímu záření, vlhkosti, písku, prachu ani mechanickému rázu. Reproduktor také nikdy nenechávejte v autě zaparkovaném na slunci.
- Používaný reproduktor lze nabíjet, je-li připojen k el. zásuvce pomocí síťového adaptéru USB (komerčně dostupný) nebo ke spuštěnému počítači. V tomto případě může nabíjení vestavěné baterie trvat delší dobu v závislosti na podmínkách použití. Proto doporučujeme reproduktor při nabíjení vypnout.
- V extrémně chladném či horkém prostředí se nabíjení ukončí kvůli bezpečnosti. Trvá-li nabíjení reproduktoru příliš dlouho, také dojde k jeho ukončení. Pro vyřešení těchto problémů odpojte kabel mikro-USB od reproduktoru a zapojte jej znovu, když bude provozní teplota v rozsahu 5 °C – 35 °C.
- Při vysokých teplotách může dojít k zastavení nabíjení či poklesu hlasitosti pro ochranu baterie.
- I když nehodláte jednotku delší dobu používat, nabijte baterii na plnou kapacitu 1x za 6 měsíců, abyste zachovali její kapacitu.
- Nabíjení z rozbočovače USB je garantováno pouze v případě, že jde o zařízení USB s vlastním napájením, které disponuje autorizovaným logem.
- Reproduktor nepřipojujte dlouhou dobu k počítači, který není zapojen do napájecího zdroje el. sítě. Jinak může dojít k vyčerpání kapacity baterie počítače.



Bezdrátový reproduktor  
SRS-XB22

## Poznámky k vodotěsnosti a prachotěsnosti

### Funkce vodotěsnosti a prachotěsnosti tohoto reproduktoru

Reproduktor s řádně nasazeným víčkem disponuje specifikací vodotěsnosti IPX7<sup>\*1</sup>, jak je uvedena v části „Stupeň krytí před ponořením do vody“ normy IEC60529 „Stupně ochrany krytem (krytí – IP kód)“<sup>\*3</sup>, a specifikací prachotěsnosti IP6X<sup>\*2</sup>, jak je uvedena v části „Stupeň krytí před vniknutím cizích předmětů“<sup>\*3</sup>.

### Kapaliny pro specifikace funkce vodotěsnosti

Vhodné	čerstvá voda, pitná voda, voda z bazénu, mořská voda
Nevhodné	jiné než výše uvedené (mýdlová voda, voda s detergenty či přísadami do koupele, šampon, horká vřídelní voda atd.)

\*1 Ekvivalence IPX7: Reproduktor byl otestován a jeho funkčnost je zachována, když je opatrně ponořen do vody do hloubky 1 m, kde je ponechán 30 minut.

\*2 Ekvivalence IP6X: Reproduktor byl otestován a zachovává si těsnost proti prachu po jeho víření 8 hodin ve zkušebním zařízení obsahujícím prachové částice o průměru až 75 µm.

\*3 Dodávané příslušenství a konektory této jednotky (USB/AUDIO IN) nejsou vodotěsné ani prachotěsné.

Funkce vodotěsnosti a prachotěsnosti tohoto reproduktoru jsou založeny na našich měřeních za zde popsaných podmínek. Upozorňujeme, že závady vzniklé ponořením do vody či vniknutím prachu, které byly způsobeny chybným použitím zákazníka, nejsou kryty zárukou.

### Prevence degradace funkcí vodotěsnosti a prachotěsnosti

Přečtěte si další body a užívejte reproduktor správně.

- Reproduktor splňuje zkoušku pádu z 1,22 m na překližku o tloušťce 5 cm podle normy MIL-STD 810 F Method 516.5-Shock. Nicméně to nezaručuje absenci poškození nebo rozbití ani vodotěsnost a prachotěsnost za všech podmínek. Deformací nebo poškozením reproduktoru kvůli jeho pádu či vystavení mechanickému rázu může dojít ke snížení výkonu vodotěsnosti a prachotěsnosti.
- Tato jednotka nedisponuje konstrukcí odolnou proti tlaku vody. Použití jednotky na místě, které je vystaveno vysokému tlaku vody – např. ve sprše, může způsobit závadu.
- Přímou na reproduktor nikdy nelijte vodu o vysoké teplotě ani nefoukejte horký vzduch z vysoušeče vlasů či jiného spotřebiče. Reproduktor také nikdy nepoužívejte na místě s vysokou teplotou, jako je sauna nebo blízko zdroje tepla.
- S víčkem ① zacházejte opatrně. Víčko hraje velmi důležitou roli při zachování funkcí vodotěsnosti a prachotěsnosti. Při používání reproduktoru ověřte, že je víčko řádně zavřeno. Víčko zavírejte opatrně, aby se dovnitř nedostaly cizí předměty. Není-li víčko řádně zavřeno, může dojít k degradaci funkcí vodotěsnosti a prachotěsnosti reproduktoru a tím k jeho závadě kvůli vniknutí vody či prachových částic do něj.

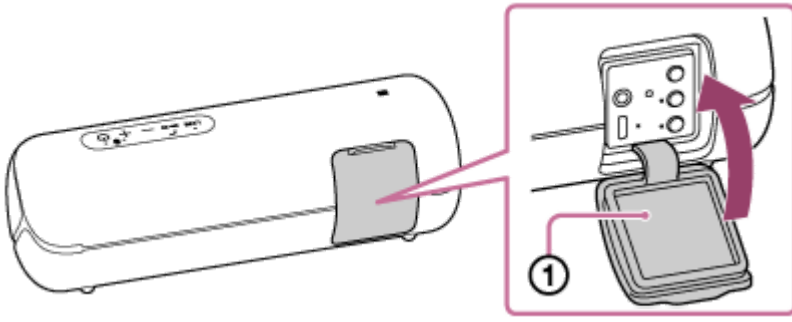

5-001-238-61(1) Copyright 2019 Sony Corporation

Bezdrátový reproduktor  
SRS-XB22

## Způsob péče o reproduktor

Ačkoli je na textilní část tohoto reproduktoru aplikována vodoodpudivá úprava, lze tento reproduktor používat pohodlněji a po delší dobu podle níže uvedených postupů údržby.

- Dojde-li v následujících případech ke znečištění povrchu reproduktoru, ihned tyto nečistoty umyjte opláchnutím čistou vodou (např. z vodovodu). Ponechání nečistot na povrchu může způsobit změnu barvy či poškození textilní části nebo poruchu tohoto reproduktoru.  
Např.
  - Když po použití na pláži, u bazénu apod. dojde ke znečištění tohoto reproduktoru solí, pískem atd.
  - Když je reproduktor znečištěn cizími látkami (jako je opalovací krém či olej atd.)
- Dojde-li ke zmáčení tohoto reproduktoru, ihned kapalinu utřete měkkým suchým hadříkem. Navíc reproduktor nechte na vzdušném místě, dokud se vlhkost zcela nevysuší.
- Když se do reproduktorové části tohoto systému dostane voda, může se změnit kvalita zvuku. Nejedná se o závadu. Oťřete vodu z povrchu reproduktoru a jeho položením textilní částí dolů na měkký suchý hadřík z něj zcela vypustte nahromaděnou vodu. Pak nechte reproduktor na vzdušném místě, dokud se vlhkost zcela nevysuší.

### Poznámka

- Dojde-li ke znečištění povrchu reproduktoru, k čištění nepoužívejte detergent, ředidlo, benzin, alkohol atd., protože by to negativně ovlivnilo vodoodpudivou funkci textilní části reproduktoru.
- V chladných oblastech apod. může ponechání vlhkosti na povrchu způsobit zamrznutí a závadu reproduktoru. Když na reproduktoru ulpí kapičky vody, zajistěte setřetí této vlhkosti z reproduktoru měkkým suchým hadříkem apod.
- Vniknou-li do textilní části jednotky zrnka písku apod., opatrně je odstraňte. K čištění jednotky nikdy nepoužívejte vysavač apod. Mohlo by dojít k poškození reproduktorové jednotky.



Bezdrátový reproduktor  
SRS-XB22

## Bezdrátová technologie BLUETOOTH

Bezdrátová technologie BLUETOOTH funguje v dosahu přibližně 10 m.

### Max. komunikační dosah

Max. komunikační dosah se může zkrátit za následujících podmínek.

- Mezi reproduktorem a zařízením BLUETOOTH je nějaká překážka, jako je osoba, kov nebo zeď.
- V blízkosti reproduktoru se používá zařízení bezdrátové sítě LAN.
- V blízkosti reproduktoru se používá mikrovlnná trouba.
- V blízkosti reproduktoru se používá zařízení, které generuje elektromagnetické záření.

### Rušení od jiných zařízení

Je-li reproduktor používán v blízkosti zařízení bezdrátové sítě LAN, může dojít k mikrovlnnému rušení – to způsobí snížení komunikační rychlosti, šum nebo neplatné připojení, protože zařízení BLUETOOTH a bezdrátové sítě LAN (IEEE802.11b/g) používají stejnou frekvenci. V takovém případě proveďte následující opatření.

- Používejte reproduktor ve vzdálenosti min. 10 m od zařízení bezdrátové sítě LAN.
- Je-li reproduktor používán do vzdálenosti 10 m od bezdrátové sítě LAN, vypněte zařízení bezdrátové sítě LAN.

### Rušení jiných zařízení

Mikrovlny emitované zařízením BLUETOOTH mohou negativně ovlivnit provoz eln. zdravotnických zařízení. Protože reproduktor a jiná zařízení BLUETOOTH mohou způsobovat potíže, vypněte je na následujících místech.

- V místě výskytu hořlavého plynu, v nemocnici, ve vlaku, v letadle nebo na čerpací stanici
- V blízkosti automatických dveří či požárního poplachu

### Poznámka

- Pro použití funkce BLUETOOTH musí připojované zařízení BLUETOOTH disponovat stejným profilem jako reproduktor. Mějte také na paměti, že i když existuje stejný profil, mohou se zařízení funkčně lišit v závislosti na jejich technických údajích.
- Kvůli charakteristice bezdrátové technologie BLUETOOTH je zvuk přehrávaný na reproduktoru během telefonního hovoru nebo při poslechu hudby mírně opožděn za zvukem přehrávaným na zařízení BLUETOOTH.
- Reproduktor podporuje bezpečnostní funkce, jež odpovídají normě BLUETOOTH a zajišťují bezpečné připojení při použití bezdrátové technologie BLUETOOTH, nicméně v závislosti na nastavení nemusí být zabezpečení dostatečné. Proto buďte při komunikaci pomocí bezdrátové technologie BLUETOOTH opatrní.
- Během komunikace BLUETOOTH neneseme žádnou odpovědnost za případný únik informací.
- Připojené zařízení disponující funkcí BLUETOOTH musí odpovídat normě BLUETOOTH určené společností Bluetooth SIG, Inc. a být autentizováno. I když je připojené zařízení v souladu s výše uvedenou normou BLUETOOTH, nemusejí být některá z nich v závislosti na jejich vlastnostech či technických údajích připojena nebo správně funkční.
- V závislosti na zařízení BLUETOOTH připojeném k reproduktoru může v prostředí komunikace či použití docházet k šumu nebo přerušení zvuku.
- Zařízení s vestavěným rádiem či tunerem nelze připojit k reproduktoru přes BLUETOOTH, protože v pořadech může docházet k šumu.
- Dejte reproduktor dále od televizoru, rádia, tuneru atd. Jinak se může v pořadech vyskytovat šum.



Bezdrátový reproduktor  
SRS-XB22

## Ochranné známky

---

- Android, Google Play a další příbuzné značky a logotypy jsou ochranné známky společnosti Google LLC.
- LDAC™ a logo LDAC jsou ochranné známky společnosti Sony Corporation.
- Loga a slovní značka BLUETOOTH® jsou registrované ochranné známky společnosti Bluetooth SIG, Inc. a použití těchto značek společností Sony Corporation je v rámci licence.
- N-Mark je ochranná známka nebo registrovaná ochranná známka společnosti NFC Forum, Inc. ve Spojených státech amerických a v dalších zemích.
- Apple, logotyp Apple, iPhone, iPod, iPod touch, Mac, macOS a Siri jsou ochranné známky společnosti Apple Inc. registrované v USA a dalších zemích.  
App Store je služební známka společnosti Apple Inc.
- Použití známky Made for Apple znamená, že příslušenství je určeno k připojení k výrobkům značky Apple označeným ve známce a že vývojář certifikací zaručuje splnění výkonnostních standardů značky Apple. Společnost Apple není odpovědná za provoz tohoto zařízení ani za splnění bezpečnostních a zákonných standardů tímto zařízením.
- Microsoft a Windows jsou registrované ochranné známky či ochranné známky společnosti Microsoft Corporation v USA anebo jiných zemích.
- WALKMAN a logo WALKMAN jsou registrované ochranné známky společnosti Sony Corporation.
- Wi-Fi® je registrovaná ochranná známka organizace Wi-Fi Alliance®.
- Ostatní ochranné známky a obchodní názvy patří příslušným vlastníkům.
- Symboly ™ a ® jsou v dokumentech vynechány.

Bezdrátový reproduktor  
SRS-XB22

## Co mohu udělat pro vyřešení problému?

Nefunguje-li reproduktor podle očekávání, zkuste problém vyřešit následujícím postupem.

- Najděte symptomy problému v dokumentu Uživatelská příručka a zkuste všechny uvedené nápravné akce.
- Nabijte reproduktor.  
Některé problémy lze vyřešit nabitím vestavěné baterie.
- Stiskněte tlačítko RESET na reproduktoru.
- Zinicializujte reproduktor.  
Tato operace obnoví nastavení, jako je hlasitost, na výchozí tovární nastavení, a vymaže všechny údaje o párování.
- Vyhledejte informace o daném problému na webových stránkách zákaznické podpory.
- Informace o podpoře tohoto reproduktoru viz následující domovské stránky podpory:
  - Pro zákazníky v Severní a Jižní Americe:  
<https://www.sony.com/am/support>
  - Pro zákazníky v Evropě:  
<https://www.sony.eu/support>
  - Pro zákazníky v Číně:  
<https://service.sony.com.cn>
  - Pro zákazníky v dalších zemích/regionech:  
<https://www.sony-asia.com/support>

Není-li výše uvedený postup úspěšný, obraťte se na nejbližšího prodejce Sony.

### Příbuzné téma

- [Použití tlačítka RESET](#)
- [Inicializace reproduktoru](#)

Bezdrátový reproduktor  
SRS-XB22

## Reproduktor nelze nabít

- Při použití síťového adaptéru USB (komerčně dostupný) ověřte, že je kabel mikro-USB řádně připojen k reproduktoru i síťovému adaptéru USB. Zároveň ověřte, že je síťový adaptér USB řádně zapojen do el. zásuvky.
- Při použití síťového adaptéru USB (komerčně dostupný) zajistěte, aby měl tento napájecí adaptér USB výstupní proud 1,5 A či větší. Nabíjení ze síťového adaptéru USB, který má výstupní proud větší než 500 mA a menší než 1,5 A, trvá přibl. 10 hodin. Nabíjení ze síťového adaptéru USB, který má výstupní proud menší než 500 mA, nelze zaručit.
- Odhadovaná doba nabíjení se liší v závislosti na hodnotě výstupního proudu připojeného síťového adaptéru USB (komerčně dostupný). Reproduktor podporuje síťový adaptér USB s výstupním proudem 500 mA či vyšším. Nicméně v závislosti na typu a technických údajích síťového adaptéru USB a kabelu mikro-USB může nabíjení trvat delší dobu. Doporučujeme používat síťový adaptér USB s výstupním proudem 1,5 A či větším a dodaný kabel mikro-USB nebo kabel mikro-USB splňující normu USB. Nabíjení z jiných zařízení nelze zaručit. Doba nabíjení se může lišit v závislosti na teplotě okolí a podmínkách použití.
- Vestavěnou baterii lze také nabíjet jejím připojením ke spuštěnému počítači pomocí kabelu mikro-USB. Nicméně nelze zaručit správnou funkci se všemi počítači. Na funkci s počítačem sestaveným uživatelem se navíc nevztahuje záruka.

### Příbuzné téma

- [Nabíjení reproduktoru](#)
- [Indikátory](#)

Bezdrátový reproduktor  
SRS-XB22

## Reproduktor nelze zapnout, nebo se reproduktor náhle vypne

---

- Může být vybitá vestavěná baterie, nebo jí může docházet kapacita. Nabijte reproduktor jeho připojením k el. zásuvce pomocí síťového adaptéru USB (komerčně dostupný) nebo ke spuštěnému počítači.
  - Může být aktivována funkce autom. vypnutí napájení (Auto Standby). Napájení se za určitých okolností, jako je nízká úroveň zvukového vstupu, automaticky vypne po přibl. 15 minutách. Pro použití zvýšte hlasitost připojeného zařízení, nebo deaktivujte funkci autom. vypnutí napájení.
- 

### Příbuzné téma

- [Nabíjení reproduktoru](#)
- [Funkce autom. vypnutí napájení \(Auto Standby\)](#)

Bezdrátový reproduktor  
SRS-XB22

## Absence zvuku/zvuk pouze z jednoho reproduktoru/nízká úroveň zvuku/zkreslený zvuk/hluk nebo šum v reproduktoru/absence hlasu či slabý hlas volajících osob

- Ověřte, že je zapnuté napájení reproduktoru i připojeného zařízení.
- Zvyšte hlasitost reproduktoru a připojeného zařízení.
- Ověřte, že připojené zařízení přehrává.
- Ověřte, že je odpojen audiokabel od konektoru AUDIO IN při přehrávání v režimu BLUETOOTH.
- Ověřte, že je řádně zapojen audiokabel do konektoru AUDIO IN při přehrávání v režimu AUDIO IN.
- Připojíte-li k reproduktoru počítač, ověřte, že je nastavení audiovýstupu počítače přepnuto na zařízení BLUETOOTH.
- Ověřte, že reproduktor sestavil spojení BLUETOOTH se zařízením BLUETOOTH.
- Spárujte reproduktor a zařízení BLUETOOTH znovu.
- Je-li zařízení připojené ke konektoru AUDIO IN monofonní, dojde k výstupu zvuku pouze z levého reproduktoru (L k.).
- Disponuje-li připojené zařízení funkcí ekvalizéru, vypněte ji.
- Reproduktor vždy mějte mimo dosah mikrovlnné trouby, sítě Wi-Fi® atd.
- Dejte reproduktor a zařízení BLUETOOTH blíže k sobě. Odstraňte všechny překážky mezi reproduktorem a zařízením BLUETOOTH.
- Pokud indikátory CHARGE a  (napájení) pomalu blikají, vypněte reproduktor a dostatečně nabijte vestavěnou baterii.
- Zařízení s vestavěným rádiem či tunerem nelze připojit k reproduktoru přes BLUETOOTH, protože v pořadech může docházet k šumu.
- Dejte reproduktor dále od televizoru, rádia, tuneru atd. Jinak se může v pořadech vyskytovat šum.
- Jsou-li při použití funkce Přidání reproduktoru či funkce Wireless Party Chain připojena k zařízení BLUETOOTH jakákoli jiná zařízení BLUETOOTH, jako je myš BLUETOOTH nebo klávesnice BLUETOOTH, ukončete propojení mezi nimi.
- U některých zařízeních BLUETOOTH lze kvalitu bezdrátového přehrávání změnit. Je-li dané zařízení kompatibilní s touto funkcí, vyberte volbu „Priorita stabilního připojení (SBC)“ jako kvalitu zvuku. Informace viz návod k obsluze, který je součástí dodávky zařízení.
- Pro kvalitu bezdrátového přehrávání reproduktoru vyberte volbu „Priorita stabilního připojení (SBC)“.
- Nainstalujte nejnovější verzi aplikace „Sony | Music Center“ na připojené zařízení. Pokud nelze používat nejnovější verzi aplikace „Sony | Music Center“ nebo nelze připojit reproduktor k zařízení BLUETOOTH přes připojení BLUETOOTH, aplikaci „Sony | Music Center“ odinstalujte.
- Při poslechu hudby vyberte připojení A2DP BLUETOOTH pomocí obsluhy zařízení BLUETOOTH.
- Při příjmu/uskutečnění telefonního volání vyberte připojení HFP nebo HSP BLUETOOTH pomocí obsluhy zařízení BLUETOOTH.
- Při příjmu/uskutečnění telefonního volání ověřte, že je výstup zařízení BLUETOOTH nastaven na reproduktor.

### Příbuzné téma

- [Párování a připojení se zařízeními BLUETOOTH®](#)
- [Poslech hudby zařízení přes připojení BLUETOOTH](#)
- [Výběr kvality přehrávání streamingu zvuku BLUETOOTH \(kodeku\)](#)
- [Indikátory](#)
- [Příjem volání](#)
- [Uskutečnění volání](#)

Bezdrátový reproduktor  
SRS-XB22

## Během použití dojde ke snížení úrovně zvuku

- Úroveň zvuku se může snížit v následujících případech. Nejedná se o závadu.
  - Když je reproduktor napájen pouze vestavěnou baterií, které dochází kapacita, a indikátory CHARGE a  (napájení) pomalu blikají.
  - Když vestavěné baterii dochází kapacita kvůli tomu, že je reproduktor delší dobu používán při vysoké hlasitosti, i když je připojen k el. zásuvce pomocí síťového adaptéru USB (komerčně dostupný) nebo ke spuštěnému počítači.
- Pokud během použití dojde ke snížení úrovně zvuku, proveďte níže uvedený postup.
  1. Vypněte reproduktor.
  2. Dostatečně nabijte vestavěnou baterii.

### Poznámka

- Tento reproduktor je navržen tak, aby při zbývající kapacitě vestavěné baterie nižší než 10 % snížil max. hlasitost přibl. na polovinu a tím chránil obvod před extrémním kolísáním napětí či proudu z důvodu vysoké hlasitosti. I v tomto případě lze vestavěnou baterii nabíjet, ale k obnovení normální úrovně hlasitosti nedojde. Pro obnovení normální úrovně hlasitosti musíte vestavěnou baterii nabíjet, až zbývající kapacita vestavěné baterie dosáhne 20% či více. Vypněte reproduktor, znovu jej zapněte a pak nastavte hlasitost.



Bezdrátový reproduktor  
SRS-XB22

## Reproduktor nelze spárovat se zařízením BLUETOOTH

- Umístěte reproduktor a zařízení BLUETOOTH do vzdálenosti 1 m od sebe.
- Pro zařízení Apple iOS je tato jednotka kompatibilní s operačním systémem iOS 10.0 a novějším. Připojení BLUETOOTH není k dispozici na zařízeních s operačním systémem iOS 9.x a starším.
- Pro použití funkce Přidání reproduktoru či funkce Wireless Party Chain proveďte párování s reproduktorem, na němž indikátor  (BLUETOOTH) bliká modře.
- Nebliká-li indikátor  (BLUETOOTH) rychle modře, stiskněte a podržte tlačítko  (napájení)/  PAIRING, dokud neuslyšíte zprávu hlasové indikace a nezačne blikat indikátor  (BLUETOOTH) rychle modře.
- Jakmile se reproduktor ziniculuje, nemusí být zařízení iPhone/iPod touch schopné připojit se k reproduktoru. V tomto případě vymažte údaje o párování na zařízení iPhone/iPod touch a pak je spárujte znovu.
- Ověřte, že je zařízení BLUETOOTH zapnuto a že je na tomto zařízení aktivována funkce BLUETOOTH.
- Není-li zobrazen reproduktor na zařízení BLUETOOTH, vypněte zařízení a pak jej zapněte znovu. Může dojít ke zlepšení symptomů.

### Příbuzné téma

- [Párování a připojení se zařízeními BLUETOOTH®](#)
- [Indikátory](#)

Bezdrátový reproduktor  
SRS-XB22

## Reproduktor nelze připojit k zařízení BLUETOOTH pomocí jednoho dotyku (NFC)

- Je-li na smartphonu aktivován zámek obrazovky, nelze jej připojit. Zrušte zámek obrazovky na smartphonu a znovu se dotkněte.
- Držte NFC-kompatibilní zařízení blízko reproduktoru, dokud zařízení nezareaguje. Nelze-li se připojit, pohybujte zařízením pomalu přes místo se značkou N na reproduktoru.
- Ověřte, že je na NFC-kompatibilním zařízení zaktivována funkce BLUETOOTH.
- Ověřte, že je zapnuta funkce NFC daného zařízení.
- Je-li zařízení vloženo do pouzdra, vyjměte jej.
- Citlivost příjmu signálu NFC se liší v závislosti na zařízení. Pokud se opakovaně nedaří připojit reproduktor k zařízení pomocí jednoho dotyku, připojte jej k reproduktoru obsluhou na obrazovce.
- Ověřte, že je dané zařízení kompatibilní s technologií NFC. Vyhledejte informace o daném problému na webových stránkách zákaznické podpory.
- Pro použití funkce Přidání reproduktoru či funkce Wireless Party Chain proveďte párování s reproduktorem, na němž indikátor  (BLUETOOTH) bliká modře.

### Příbuzné téma

- [Připojení s NFC-kompatibilním zařízením pomocí jednoho dotyku \(NFC\)](#)

Bezdrátový reproduktor  
SRS-XB22

## Zařízení BLUETOOTH nelze připojit k reproduktoru ve funkci Přidání reproduktoru

- Po připojení 2 reproduktorů SRS-XB22 proveďte postup párování mezi zařízením BLUETOOTH a reproduktorem, na němž modře bliká indikátor  (BLUETOOTH).

### Příbuzné téma

- [Poslech hudby bezdrátově pomocí 2 reproduktorů \(funkce Přidání reproduktoru\)](#)

Bezdrátový reproduktor  
SRS-XB22

## S reproduktorem se nelze připojit ve funkci Wireless Party Chain

---

- Po připojení více reproduktorů provedte postup párování mezi zařízením BLUETOOTH a reproduktorem, na němž modře bliká indikátor  (BLUETOOTH).
- 

### Příbuzné téma

- [Využití bezdrátového přehrávání pomocí více reproduktorů \(funkce Wireless Party Chain\)](#)

Bezdrátový reproduktor  
SRS-XB22

## Použití tlačítka RESET

Nelze-li reproduktor obsluhovat, i když je zapnutý, otevřete víčko na zadní straně a stisknete tlačítko RESET špendlíkem nebo jiným špičatým předmětem. Reproduktor se zresetuje a vypne.

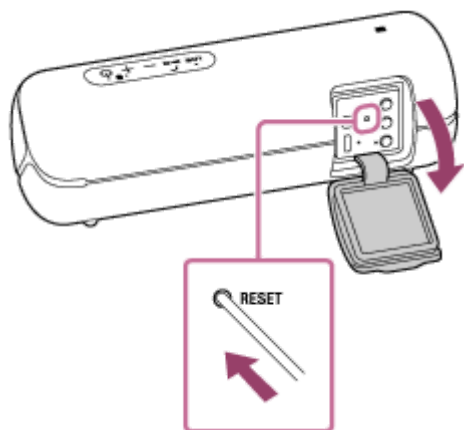



Pokud se nezapne, obraťte se na nejbližšího prodejce Sony.

### Poznámka

- Reproduktor nelze resetovat při vypnutém napájení.
- Stisknutím tlačítka RESET se nevymažou údaje o párování. Tato operace se liší od inicializace reproduktoru.
- Po resetování reproduktoru se mohou lišit nastavení hlasitosti, funkcí anebo zvuku.
- Po resetování reproduktoru nezapomeňte zcela zavřít víčko.

Bezdrátový reproduktor  
SRS-XB22

## Inicializace reproduktoru

Nefunguje-li reproduktor správně ani po resetování, obnovte jeho výchozí tovární nastavení tím, že jej zinicilizujete. Při zapnutém reproduktoru stiskněte a podržte tlačítko - (hlasitost) a současně tlačítko  (napájení)/  PAIRING déle než 5 sekund, dokud se reproduktor nevypne.

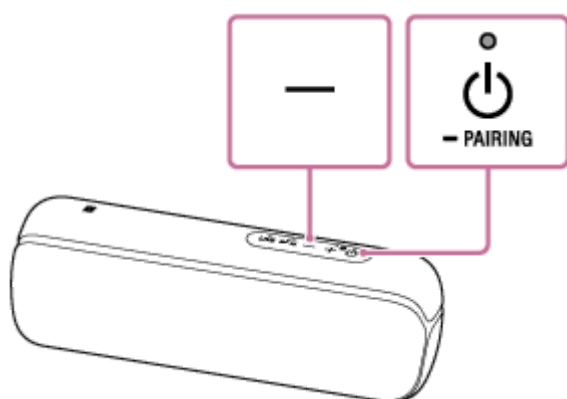

Reproduktor se zinicilizuje. Nastavení, jako je hlasitost, se obnoví na výchozí tovární nastavení, a vymažou se všechny údaje o párování.

### Poznámka

- Reproduktor nelze zinicilizovat při vypnutém napájení.

### Příbuzné téma

- [Použití tlačítka RESET](#)