

Trådløs højttaler  
SRS-XB22



Det følgende forklarer, hvordan denne højttaler anvendes. Vælg et emne fra navigationsruden.

## Kom godt i gang

### [Dele og knapper](#)

#### Strømkilde/opladning

- [Opladning af højttaleren](#)

- [Tænding for strømmen](#)

- [Slukning for strømmen](#)

- [Brug af BLUETOOTH-standbyfunktionen](#)

- [Automatisk slukkefunktion \(Auto Standby\)](#)

#### Belysningsfunktion

- [Tænding/slukning af højttalerens belysning \(belysningsfunktion\)](#)

## Sådan laves tilslutningerne

### BLUETOOTH

- [Parring og tilslutning med BLUETOOTH®-udstyr](#)
- [Tilslutning med et NFC-kompatibelt udstyr med One-touch \(NFC\)](#)
- [Tilslutning med en computer via en BLUETOOTH-tilslutning \(Windows\)](#)
- [Tilslutning med en computer via en BLUETOOTH-tilslutning \(Mac\)](#)

## Høre musik

### BLUETOOTH-enhed

- [Lytning til musik på et udstyr via BLUETOOTH-tilslutning](#)
- [Valg af afspilningskvalitet for BLUETOOTH-lydstreaming \(kodec\)](#)
- [Afbrydelse af BLUETOOTH-tilslutningen \(Efter brug\)](#)
- [Skift af BLUETOOTH-udstyret tilsluttet på samme tid \(Multiudstyrtilslutning\)](#)

### Funktionen Tilføj højttaler

- [Trådløs lytning til musik med 2 højttalere \(funktionen Tilføj højttaler\)](#)
- [Skift mellem dobbelt tilstand og stereotilstand \(funktionen Tilføj højttaler\)](#)
- [Afbrydelse af funktionen Tilføj højttaler](#)

### Trådløs festkædefunktion

- [Nyd trådløs afspilning vha. flere højttalere \(Trådløs festkædefunktion\)](#)
- [Afbrydelse af den trådløse festkædefunktion](#)

[Lytning til musik fra et bærbart lydudstyr osv.](#)

[Skift af lydeffekterne](#)

[Brug af funktionen Party Booster](#)

## Telefonopkald

[Modtagelse af et opkald](#)

[Foretagelse af et opkald](#)

## Brug "Sony | Music Center"

[Dette kan du gøre med "Sony | Music Center"](#)

[Installation af "Sony | Music Center"](#)

## Brug funktionen stemmestyring

[Brug af funktionen stemmestyring \(Google-app\)](#)

[Brug af funktionen stemmestyring \(Siri\)](#)

## Oplysninger

### [Om indikatorerne](#)

---

### [Opdatering af den præinstallerede software](#)

---

#### Bemærkninger om brug

- [Forholdsregler](#)
- [Bemærkninger om opladning](#)
- [Bemærkninger om vandtætte og støvafvisende egenskaber](#)
- [Sådan behandles højttaleren](#)
- [Om den trådløse BLUETOOTH-teknologi](#)
- [Varemærker](#)

#### Fejlfinding

### [Hvad kan jeg gøre for at løse et problem?](#)

---

#### Strømforsyning

- [Ikke i stand til at oplade højttaleren](#)
- [Ude af stand til at tænde for højttaleren eller højttaleren slukker pludselig](#)

#### Lyd

- [Ingen lyd/Kun lyd fra én højttaler/Lavt lydstyrkeniveau/Forvrænget lyd/Brummen eller støj fra højttaleren/Ingen stemme eller lav stemme på den der ringer op](#)
- [Lyd bliver lav under brug](#)

#### BLUETOOTH

- [Ikke i stand til at parre højttaleren med et BLUETOOTH-udstyr](#)
- [Ikke i stand til at tilslutte højttaleren til et BLUETOOTH-udstyr med One-touch-tilslutning \(NFC\)](#)
- [Ude af stand til at tilslutte et BLUETOOTH-udstyr med højttaleren i funktionen Tilføj højttaler](#)
- [Ikke i stand til at tilslutte en højttaler med den trådløse festkædefunktion](#)

#### Nulstil

- [Brug af RESET-knappen](#)
- [Initialisering af højttaleren](#)

**Dele og knapper**

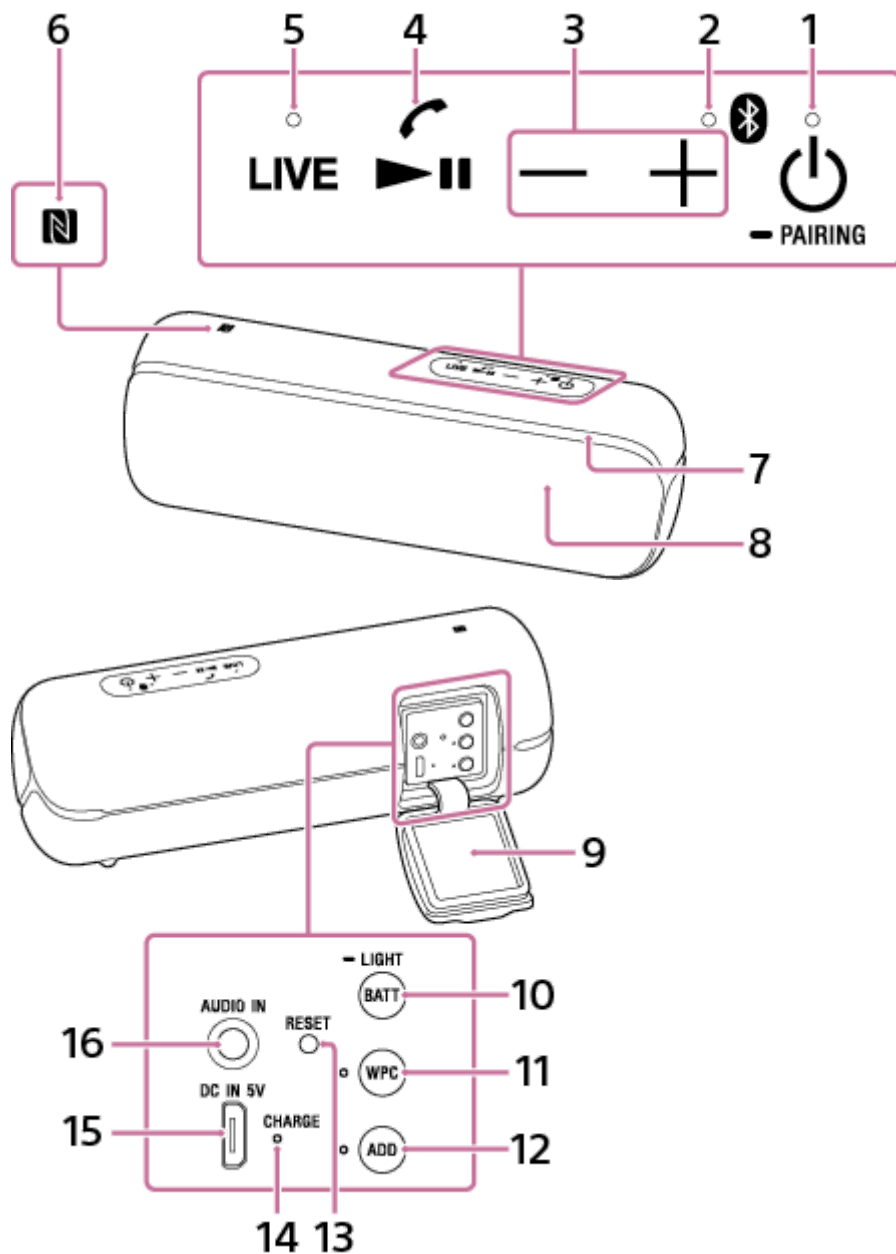

- 1. ⏻ (strøm)-knap med indikator/ **PAIRING**-knap
- 2. (BLUETOOTH)-indikator
- 3. -/+ (lydstyrke)-knapper
- 4. (afspil)/ (opkald)-knap
- 5. LIVE-knap med indikator
- 6. N-mærke
- 7. Belysning

8. Mikrofon
9. Hætte
10. BATT (batteri)/  LIGHT-knap  
Belysningen indbygget i højttaleren slås til/fra, når du trykker og holder på denne knap i ca. 3 sekunder.
11. WPC (Trådløs festkæde)-knap med indikator
12. ADD (Tilføj højttaler)-knap med indikator
13. Knappen RESET
14. CHARGE-indikator
15. DC IN 5V-stik\*
16. AUDIO IN-stik

\* For at oplade højttaleren skal du tilslutte en USB-AC-adapter til dette stik.

---

## Relateret emne

- [Om indikatorerne](#)

## Opladning af højttaleren

Højttaleren kan betjenes ved at tilslutte den til en stikkontakt via USB AC-adapteren (kommercielt tilgængelig) eller ved at anvende det indbyggede batteri.

Når du anvender højttaleren for første gang, skal du sørge for at oplade det indbyggede batteri i mere end 1 time, før du slukker for strømmen.

Du kan anvende højttaleren med det indbyggede batteri ved at oplade højttaleren inden brug.

### 1 Tilslut højttaleren til en stikkontakt for at oplade den.

Tilslut mikro-USB-kablet (medfølger) til DC IN 5V-stikket på højttaleren og tilslut derefter den anden ende til USB AC-adapteren (kommercielt tilgængelig). Herefter skal du tilslutte USB AC-adapteren til en stikkontakt. Højttaleren understøtter en USB AC-adapter (kommercielt tilgængelig) med en udgangsstrøm på 500 mA eller mere. Men brug af en USB AC-adapter med en udgangsstrøm på 1,5 A eller mere og et mikro-USB-kabel, eller et mikro-USB-kabel som er i overensstemmelse med USB-standard, anbefales. Opladning fra den anden enhed garanteres ikke.

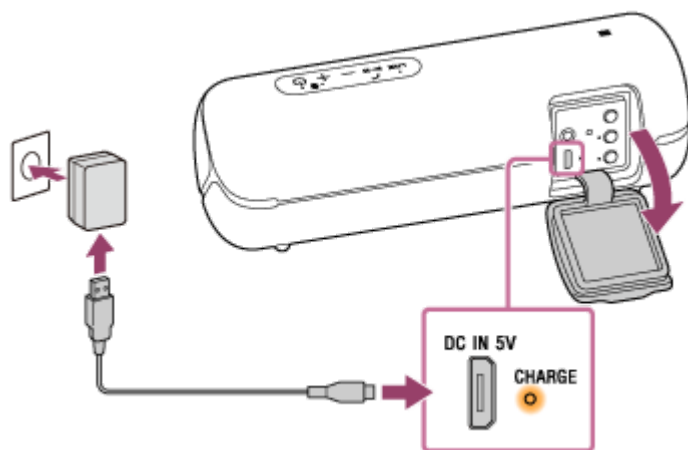

CHARGE-indikatoren lyser orange under opladning.

Den estimerede opladningstid varierer afhængigt af strømudgangskapaciteten på den tilsluttede USB AC-adapter (kommercielt tilgængelig). Afhængigt af typen og specifikationen af USB AC-adapteren og mikro-USB-kablet kan tiden til opladning tage længere end tiden skrevet nedenfor. Tiden skrevet nedenfor kan muligvis variere afhængigt af omgivelsestemperaturen eller brugsforholdene.

Den følgende tid er skrevet som referencetiden.

- Når du tilslutter til en USB AC-adapter (kommercielt tilgængelig), som har mulighed for at udsende i 1,5 A: Opladning vil blive gennemført på ca. 4 timer\*, og CHARGE-indikatoren vil slukke.
- Når du tilslutter til en USB AC-adapter (kommercielt tilgængelig som fx iPhone-tilbehør), hvilket har mulighed for at udsende i 500 mA, er det uden for garantien, så det vil tage længere end 10 timer\*, og det kan muligvis tage meget lang tid at oplade.

\* Tid, som er krævet til opladning af det tomme indbyggede batteri til dets fulde kapacitet, når højttaleren slukker.

Når opladning er fuldført, og derefter skal du lukke hættens ordentligt.

Hættens spiller en vigtig rolle i vedligeholdelse af de vandtætte og støvafvisende egenskaber.

## Kontrol af fuld opladning

Hvis det indbyggede batteri er fuldt opladet, når du tilslutter højttaleren til en stikkontakt, lyser CHARGE-indikatoren orange, hvorefter den slukker efter ca. 1 minut.

## Kontrol af det indbyggede batteriniveau for det genopladelige batteri

Efter tryk på BATT (batteri)/  LIGHT-knappen inde bag hæften på bagsiden af højttaleren, når højttaleren er tændt, udsendes stemmevejledningen på listen nedenfor fra højttaleren afhængigt af det resterende indbyggede batteristrømniveau.

70% eller mere: "Battery fully charged" (Batteri er fuldt opladet)

50% eller mere: "Battery about 70%" (Batteri er ca. 70%)

20% eller mere: "Battery about 50%" (Batteri er ca. 50%)

10% eller mere: "Battery about 20%" (Batteri er ca. 20%)

Mindre end 10%: "Please charge" (Oplad venligst)

## Levetid for litium-ion-batteri (med afspilning via BLUETOOTH-tilslutning)

- Ca. 12 timer

Lydstyrkeniveauet for højttaleren er indstillet til 25.

Belysningsfunktionen er indstillet til fra.

Lydtilstanden er indstillet til STANDARD.

- Ca. 10 timer

Lydstyrkeniveauet for højttaleren er indstillet til 25.

Belysningsfunktionen er slået til. (standardindstillinger fra fabrikken)

Lydtilstanden er indstillet til EXTRA BASS. (standardindstillinger fra fabrikken)

- Ca. 3 timer

Lydstyrkeniveauet for højttaleren er indstillet til maksimum.

Belysningsfunktionen er slået til.

Lydtilstanden er indstillet til EXTRA BASS.

Hvis det indbyggede litium-ion-batteri er ved at være lavt, reduceres den maksimalt lydstyrke til ca. halvdelen for at beskytte kredsløbet. Dette er en specifikation.

Anvendelsestiden nævnt her omfatter også, når der afspilles musik ved omkring halv lydstyrke.

Levetiden for det indbyggede batteri er målt vha. vores specificerede musikkilde.

Faktisk anvendelsestid kan muligvis afvige fra den nævnte tid pga. lydstyrken, de afspillede sange, omgivelsestemperaturen og anvendelsesforholdene.

## Når det indbyggede batteri er ved at være lavt

Når stemmevejledningen siger "Please charge" (Oplad venligst) og CHARGE-indikatoren og  (strøm)-indikatoren blinker langsomt, er det indbyggede batteri ved at være lavt og behøver at blive ladet op.

### Tip!

- Du kan også oplade højttaleren ved at tilslutte den til en opstartet computer via mikro-USB-kablet. Men betjening med alle computere garanteres ikke. Betjening med en hjemmebygget computer er heller ikke omfattet af garantien.
- En højttaler, som er i brug, kan oplades, hvis den er tilsluttet til en stikkontakt via en USB AC-adapter (kommercielt tilgængelig), eller hvis den er tilsluttet til en opstartet computer. I dette tilfælde kan det tage længere at oplade det indbyggede batteri i forhold til når højttaleren er slukket afhængigt af anvendelsesforholdene. Det anbefales derfor, at højttaleren slukkes under opladning.

### Bemærk!

- Når du anvender højttaleren ved en høj lydstyrke, kan det indbyggede batteri muligvis blive drænet, selvom højttaleren er tilsluttet til en stikkontakt. Hvis du ønsker at anvende højttaleren, mens den oplader, skal du sænke lydstyrken på højttaleren. Ellers skal du slukke for højttaleren og oplade det indbyggede batteri tilstrækkeligt.
- Når du anvender højttaleren ved en høj lydstyrke i lang tid, kan det indbyggede batteri muligvis blive drænet, selvom højttaleren er tilsluttet til en stikkontakt. Som et resultat heraf bliver lyden lav. Dette er ikke en funktionsfejl. Sluk for højttaleren og oplad det indbyggede batteri tilstrækkeligt.
- Den maksimale udgangseffekt vil være lavere, når det indbyggede batteri er ved at være lavt.

- I et ekstremt koldt eller varmt miljø stopper opladning af sikkerhedshensyn. Hvis opladningen tager lang tid, får det også opladningen af højttaleren til at stoppe. For at løse disse problemer skal du frakoble mikro-USB-kablet og derefter tilslutte det igen med en driftstemperatur på mellem 5 °C og 35 °C.
- Oplad ikke på steder hvor der muligvis kan sprøjte vand på højttaleren.
- Selv hvis du ikke til hensigt at anvende højttaleren i lang tid, skal du oplade det indbyggede batteri tilstrækkeligt én gang hver 6 måneder for at bevare dets ydelse.

---

---

#### Relateret emne

- [Tænding for strømmen](#)
- [Bemærkninger om opladning](#)

5-001-237-91(1) Copyright 2019 Sony Corporation



## Tænding for strømmen

### 1 Tryk på (strøm)/ PAIRING-knappen.

 (strøm)-indikatoren lyser hvidt\*, og  (BLUETOOTH)-indikatoren blinker langsomt blåt.

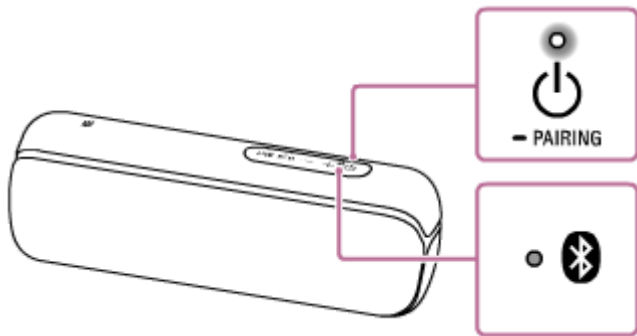

Når du tænder for højttaleren for første gang efter anskaffelsen, eller der ikke er nogen parringsinformation gemt i højttaleren, vil  (BLUETOOTH)-indikatoren begynde at blinke hurtigt blåt.

\* Afhængigt af lydtilstanden varierer farven på  (strøm)-indikatoren. For detaljer skal du se det følgende emne.



[Om indikatorerne](#)



### Tip!

- Når du tænder for højttaleren for første gang efter anskaffelsen, er belysningsfunktionen slået til. Højttaleren lyser.

### Bemærk!

- Hvis CHARGE-indikatoren og  (strøm)-indikatoren blinker 3 gange og slukker, når du tænder for højttaleren, er det indbyggede batteri tomt. I denne tilstand slukker højttaleren automatisk. Oplad det indbyggede batteri.
- Når CHARGE-indikatoren og  (strøm)-indikatoren blinker langsomt, er det indbyggede batteri ved at være lavt og behøver at blive ladet op.

### Relateret emne

- [Slukning for strømmen](#)
- [Opladning af højttaleren](#)
- [Tænding/slukning af højttalerens belysning \(belysningsfunktion\)](#)

## Slukning for strømmen

### 1 Tryk på (strøm)/ PAIRING-knappen.

 (strøm)-indikatoren og  (BLUETOOTH)-indikatoren slukker.

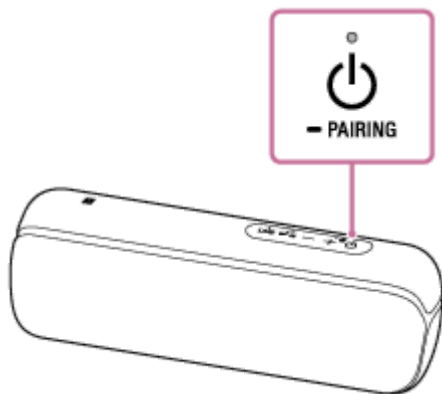

#### Tip!

- Hvis du slukker for højttaleren, når den er tilsluttet til en stikkontakt via en USB AC-adapter (kommercielt tilgængelig), eller tilsluttet til en opstartet computer, og mens BLUETOOTH-standbyfunktionen er slået til, lyser  (strøm)-indikatoren orange, og højttaleren går ind i BLUETOOTH-standbytilstanden\*.

\* BLUETOOTH-funktionen er sat til fra på købstidspunktet.

#### Relateret emne

- [Automatisk slukkefunktion \(Auto Standby\)](#)
- [Brug af BLUETOOTH-standbyfunktionen](#)

Trådløs højttaler  
SRS-XB22

## Brug af BLUETOOTH-standbyfunktionen

Når BLUETOOTH-standbyfunktionen er slået til, tænder højttaleren automatisk vha. af betjening af et BLUETOOTH-udstyr, og begynder BLUETOOTH-tilslutningen.

Inden betjening af højttaleren skal du bemærke følgende:

- BLUETOOTH-standbyfunktionen er kun til rådighed, når højttaleren er tilsluttet til en stikkontakt via en USB AC-adapter (kommercielt tilgængelig), eller når den er tilsluttet til en opstartet computer. Når højttaleren strømforsynes vha. det indbyggede batteri alene, er BLUETOOTH-standbyfunktionen ikke til rådighed.
- Par højttaleren med et BLUETOOTH-udstyr på forhånd. Hvis parringsinformationen ikke er gemt i højttaleren, som fx når højttaleren anvendes for første gang efter anskaffelsen, vil højttaleren ikke gå ind i BLUETOOTH-standbytilstanden.

**1 Tilslut højttaleren til en stikkontakt via en USB AC-adapter (kommercielt tilgængelig), eller tilslut den til en opstartet computer.**

**2 Tænd for højttaleren.**

⏻ (strøm)-indikatoren lyser hvid\*.

\* Afhængigt af lydtilstanden varierer farven på ⏻ (strøm)-indikatoren. For detaljer skal du se det følgende emne.  
[Om indikatorerne](#)

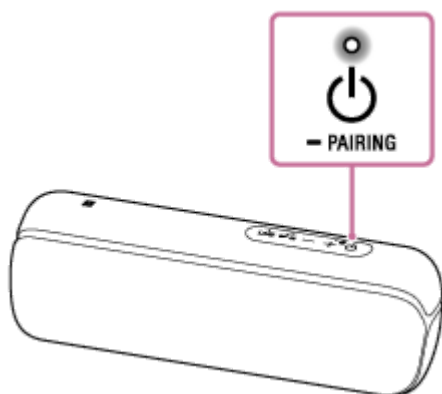

**3 Tap på [Music Center] på din smartphone, iPhone osv. for at starte appen.**



Music Center

**4 Tap på [SRS-XB22].**



5 Tap på [Settings].



6 Tap på [Power Option].

7 Tap på [Bluetooth Standby].

8 Tap på [ON] for at slå BLUETOOTH-standbytilstanden til.

### For at slå BLUETOOTH-standbyfunktionen fra

Udfør trin 3 to 7 igen for at slå BLUETOOTH-standbyfunktionen fra.

#### Tip!

- Når BLUETOOTH-standbyfunktionen er aktiveret, lyser (⏻) (strøm)-indikatoren orange, mens højttaleren er slået fra.

#### Relateret emne

- [Opladning af højttaleren](#)
- [Tænding for strømmen](#)
- [Om indikatorerne](#)

Trådløs højttaler  
SRS-XB22

## Automatisk slukkefunktion (Auto Standby)

---

Hvis højttaleren opfylder de følgende forhold i ca. 15 minutter, slukker den automatisk. Den automatiske slukkefunktion (Auto Standby) er slået til på købstidspunktet.

### Når højttaleren er i BLUETOOTH-tilstand

- Ingen betjening af højttaleren.
- Håndfri-funktionen på den tilsluttede mobiltelefon (smartphone) er slået fra, og mobiltelefonen (smartphonen) afspiller ikke musik (lyd), og den betjenes heller ikke. For detaljer skal du se den betjeningsvejledning, som følger med mobiltelefonen.
- Det tilsluttede BLUETOOTH-udstyr som fx en WALKMAN®, afspiller ikke musik (lyd), og det betjenes heller ikke.

### Når højttaleren er i AUDIO IN-tilstand

- Ingen betjening af højttaleren.
- Ingen musik (lyd) afspilles på et lydudstyr tilsluttet til AUDIO IN-stikket, eller musikken (lyden) på et lydudstyr tilsluttet til AUDIO IN-stikket er for lav.
- Der er ikke noget BLUETOOTH-udstyr tilsluttet til højttaleren via HFP/HSP.

#### Tip!

- Du kan slå den automatiske slukkefunktion (Auto Standby) til eller fra vha. "Sony | Music Center".

#### Bemærk!

- Når højttaleren er tilsluttet til en iPhone/iPod touch via en BLUETOOTH-forbindelse, er den automatiske slukkefunktion deaktiveret.

---

#### Relateret emne

- [Dette kan du gøre med "Sony | Music Center"](#)

## Tænding/slukning af højttalerens belysning (belysningsfunktion)

Højttaleren lyser sammen med musikken for at live atmosfæren op. Når du anskaffer højttaleren, er belysningsfunktionen slået til.

### 1 Tænd for højttaleren.

⏻ (strøm)-indikatoren lyser hvid\*.  
Højttaleren lyser.

\* Afhængigt af lydtilstanden varierer farven på ⏻ (strøm)-indikatoren. For detaljer skal du se det følgende emne.

[Om indikatorerne](#)

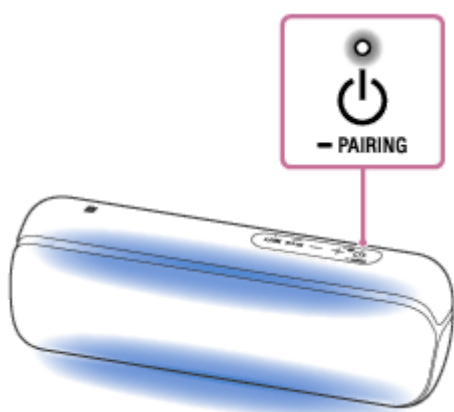

### Sådan slukker (lys fra)/tænder (lys til) du for belysningsfunktionen

Tryk og hold på BATT (batteri)/ LIGHT-knappen inde bag knappen på bagsiden af højttaleren i ca. 3 sekunder, indtil belysningsfunktionen slås fra/til.

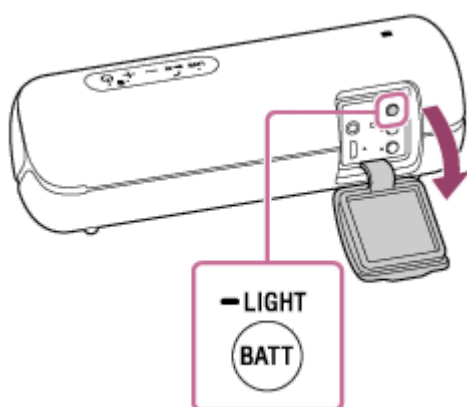

Ved at trykke og holde på knappen i ca. 3 sekunder igen, slås belysningsfunktionen til/fra igen.

#### Tip!

- Ved brug af funktionen "Belysning" på "Sony | Music Center" kan du tænde/slukke for belysningsfunktionen eller vælge de forskellige belysningstilstande.
  - RAVE: Til dansemusik med kraftig brug af blink  
Ved anskaffelsen af højttaleren er RAVE indstillet.
  - CHILL: Til afslappende musik

– STROBE: Brug af blink

### **Bemærk!**

- Når lyset er kraftigt, skal du gøre rummet lysere eller slukke for belysningen.
- Sørg for at lukke hættten ordentligt efter brug af BATT (batteri)/  LIGHT-knappen.

---

### **Relateret emne**

- [Dette kan du gøre med "Sony | Music Center"](#)

5-001-237-91(1) Copyright 2019 Sony Corporation

Trådløs højttaler  
SRS-XB22

## Parring og tilslutning med BLUETOOTH®-udstyr

For at parre med et andet eller efterfølgende BLUETOOTH-udstyr, skal den følgende parringsprocedure udføres for hvert udstyr.

Inden betjening af højttaleren skal du sørge for at gøre følgende:

- Placer BLUETOOTH-udstyret inden for 1 m fra højttaleren.
- Tilslut højttaleren til en stikkontakt via en USB AC-adapter (kommercielt tilgængelig), eller tilslut den til en opstartet computer. Du kan også oplade det indbyggede batteri tilstrækkeligt.
- Stop afspilning på et BLUETOOTH-udstyr.
- Skru ned for lydstyrken på BLUETOOTH-udstyret og højttaleren for at undgå pludselig høj lydudgang fra højttaleren. Afhængigt af BLUETOOTH-udstyret kan lydstyrken på udstyret muligvis blive synkroniseret med højttaleren.
- Hav betjeningsvejledningen som fulgte med BLUETOOTH-udstyret klar som reference.

### 1 Tænd for højttaleren.

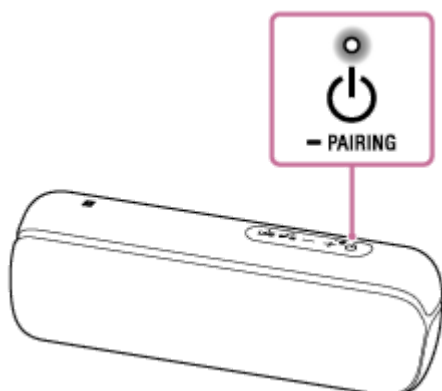

### 2 Kontroller statussen af (BLUETOOTH)-indikatoren.

Når indikatoren blinker hurtigt

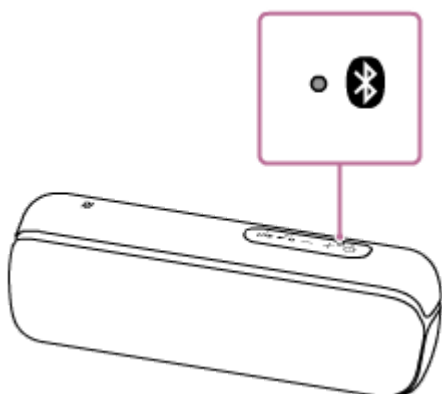

Højttaleren er i parringstilstand. Fortsæt til trin **4**.

Når indikatoren blinker langsomt



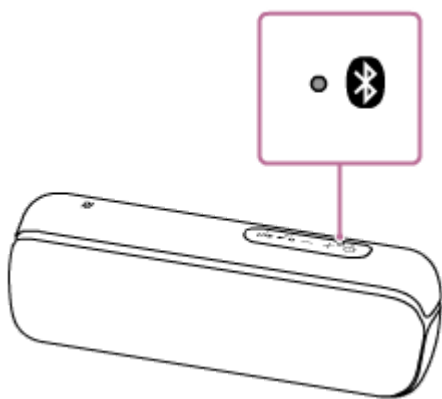

Højtaleren søger efter et BLUETOOTH-udstyr.

- For at parre et BLUETOOTH-udstyr du ikke tidligere har registreret (parret), skal du fortsætte til trin **3**.
- For at gentilslutte til det BLUETOOTH-udstyr, som er blevet registeret (parret), skal du fortsætte til trin **4**. Højtaleren vil automatisk blive tilsluttet ved blot at tænde for BLUETOOTH-funktionen på smartphonen/iPhone. Afhængigt af BLUETOOTH-udstyret kan det muligvis gentilsluttes ved at tænde for strømmen til højtaleren. For detaljer skal du se den betjeningsvejledning, som følger med BLUETOOTH-udstyret.

### Når indikatoren forbliver tændt

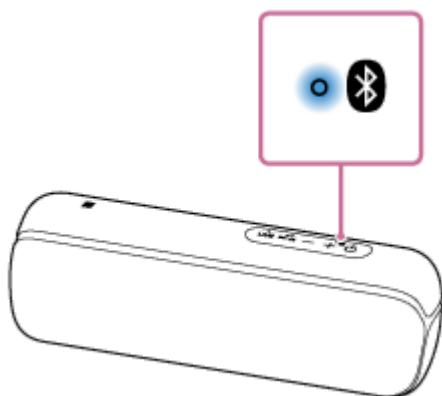

Højtaleren er blevet tilsluttet til BLUETOOTH-udstyret.

For at tilslutte til andet BLUETOOTH-udstyr skal du følge én af procedurerne nedenfor.

- For at parre et BLUETOOTH-udstyr du ikke tidligere har registreret (parret), skal du fortsætte til trin **3**.
- For at gentilslutte til det BLUETOOTH-udstyr, som er blevet registeret (parret), skal du fortsætte til trin **4**. Højtaleren vil automatisk blive tilsluttet ved blot at tænde for BLUETOOTH-funktionen på smartphonen/iPhone.

- 3** Tryk og hold på  (strøm)/  PAIRING-knappen indtil du hører stemmevejledningen, og  (BLUETOOTH)-indikatoren begynder at blinke blå hurtigt.

Højtaleren går ind i parringstilstand.

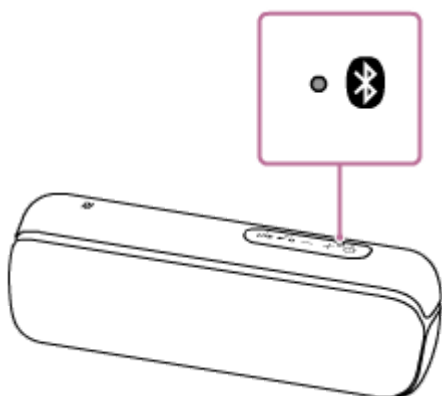

#### 4 Udfør parringsproceduren på BLUETOOTH-udstyret for at detektere højttaleren.

Når der vises en liste over detekteret udstyr på displayet af BLUETOOTH-udstyret, skal du vælge "SRS-XB22". Hvis der kræves en adgangsnøgle\* på displayet af BLUETOOTH-udstyret, skal du indtaste "0000".

\* Adgangsnøglen kaldes muligvis en "adgangskode", "PIN-kode", "PIN-nummer" eller "adgangsord".

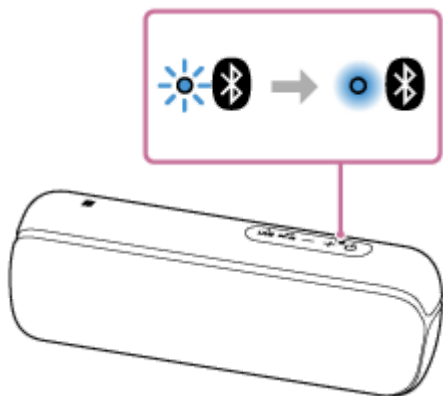

#### 5 Opret BLUETOOTH-tilslutningen fra BLUETOOTH-udstyret.

Når BLUETOOTH-tilslutningen er oprettet, stopper  (BLUETOOTH)-indikatoren med at blinke og forbliver tændt.





Hvis BLUETOOTH-tilslutningen ikke oprettes, skal du gentage fra trin .

#### Tip!

- Når først BLUETOOTH-funktionen er aktiveret på det BLUETOOTH-udstyr, som er blevet tilsluttet til højttaleren via en BLUETOOTH-tilslutning, tilsluttes BLUETOOTH-udstyret igen blot ved tryk på  (Strøm)/  PAIRING-knappen.
- For detaljer om betjening af et BLUETOOTH-udstyr skal du se den betjeningsvejledning, som følger med BLUETOOTH-udstyret.

#### Bemærk!

- Med hensyn til Apple iOS-udstyr er enheden kompatibel med iOS 10.0 eller senere. En BLUETOOTH-tilslutning er ikke til rådighed på udstyr med iOS 9.x eller tidligere.
- Parringstilstanden for højttaleren ophæves efter ca. 5 minutter, og  (BLUETOOTH)-indikatoren blinker langsomt. Men når der ikke er gemt parringsinformation på højttaleren, som fx ved fabriksindstillingerne, ophæves parringstilstanden ikke. Hvis parringstilstanden ophæves, inden processen afsluttes, skal du gentage fra .
- Adgangsnøglen for højttaleren er "0000". Hvis der indstilles en anden adgangsnøgle end "0000" på BLUETOOTH-udstyret, kan der ikke udføres parring med højttaleren.
- Når først BLUETOOTH-udstyret er parret, er det ikke nødvendigt at parre dem igen, undtagen i følgende tilfælde:
  - Parringsinformation er blevet slettet efter reparation eller lignende.
  - Højttaleren er allerede parret med 8 udstyr, og der skal parres et andet udstyr. Højttaleren kan parres med op til 8 udstyr. Hvis et nyt udstyr parres, efter 8 udstyr allerede er blevet parret, udskiftes det tidligst parrede udstyr med det nye.
  - Parringsinformationen for højttaleren er slettet fra BLUETOOTH-udstyret.
  - Højttaleren er initialiseret. Al parringsinformation vil blive slettet. Hvis du initialiserer højttaleren, er den muligvis ikke i stand til at tilslutte din iPhone/iPod touch eller computer. I dette tilfælde skal du slette parringsinformationen for højttaleren på din iPhone/iPod touch eller computer, og derefter udføre parringsproceduren igen.
- Højttaleren kan parres med flere udstyr, men kan kun afspille musik fra et parret udstyr ad gangen.

- Når der tilsluttes et lyd kabel til højttalerens AUDIO IN-stik, mens højttaleren og BLUETOOTH-udstyret er blevet tilsluttet via BLUETOOTH-tilslutning, udsendes der ikke lyd fra BLUETOOTH-udstyret via højttaleren (håndfri-funktion er til rådighed). For at lytte til musik fra BLUETOOTH-udstyret skal du afbryde lyd kablet fra højttalerens AUDIO IN-stik.

---

---

### Relateret emne

- [Lytning til musik på et udstyr via BLUETOOTH-tilslutning](#)
- [Afbrydelse af BLUETOOTH-tilslutningen \(Efter brug\)](#)

5-001-237-91(1) Copyright 2019 Sony Corporation

Trådløs højttaler  
SRS-XB22

## Tilslutning med et NFC-kompatibelt udstyr med One-touch (NFC)

Ved at berøre højttaleren med et NFC-kompatibelt udstyr med en smartphone tænder højttaleren automatisk og fortsætter derefter med parring og BLUETOOTH-tilslutning.

### Kompatible smartphones

NFC-kompatible smartphones med Android™ 4.1 eller senere installeret

### Kompatible WALKMAN® -modeller

NFC-kompatible WALKMAN® -modeller\*

\* Selv hvis din WALKMAN® er kompatibel med NFC-funktionen, kan den muligvis ikke oprette en BLUETOOTH-tilslutning med højttaleren vha. One-touch. For detaljer om kompatible modeller skal du se den betjeningsvejledning, som følger med WALKMAN®.

### NFC

NFC (Near Field Communication) er en teknologi, som muliggør trådløst kommunikation over kort afstand mellem forskelligt udstyr som fx smartphones og IC-tags.

Takket være NFC-funktionen kan der oprettes datakommunikation - for eksempel BLUETOOTH-parring - ved blot at berøre NFC-kompatibelt udstyr med hinanden (dvs. på N-mærkesymbolet eller det designerede sted på hvert udstyr).

Gør følgende inden du starter.

- Stop afspilning på udstyret.
- Skru ned for lydstyrken på udstyret og højttaleren for at undgå pludselig høj lydudgang fra højttaleren. Afhængigt af udstyret kan lydstyrken på udstyret muligvis blive synkroniseret med højttaleren.
- Annuller skærmlåsen på udstyret.

#### 1 Slå NFC-funktionen på udstyret til.

#### 2 Berør og hold på N-mærkede del på højttaleren med den N-mærkede del på udstyret, indtil udstyret vibrerer. (Det kan muligvis tage nogle få sekunder.)

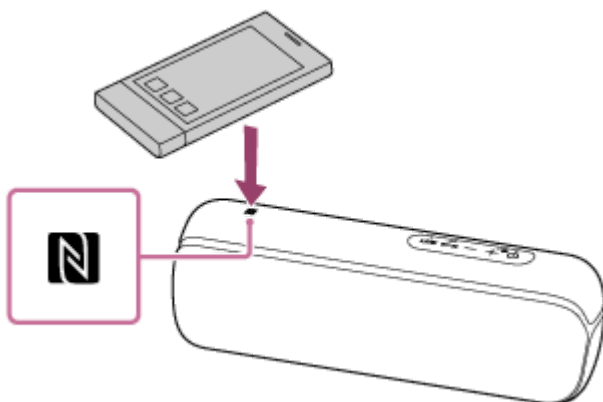



#### 3 Følg instruktionerne på skærmen for at oprette BLUETOOTH-tilslutningen.

Når BLUETOOTH-tilslutningen er oprettet, skifter  (BLUETOOTH)-indikator fra at blinke til en fast tilstand.

## Tip!

- For at afbryde BLUETOOTH-tilslutningen skal du berøre den N-mærkede del af højttaleren med N-mærkede del på udstyret igen.
- Hvis du ikke kan tilslutte højttaleren, skal du prøve det følgende.
  - Bevæg udstyret langsomt hen over den N-mærkede del på højttaleren.
  - Hvis udstyret er i et hylster, skal hylsteret fjernes.
- Hvis du berører et udstyr med højttaleren, afbryder udstyret BLUETOOTH-tilslutningen med det aktuelle udstyr (NFC-kompatible udstyr osv.) og tilslutter med højttaleren.

## Bemærk!

- Når der tilsluttes et lyd kabel til højttalerens AUDIO IN-stik, mens højttaleren og BLUETOOTH-udstyret er blevet tilsluttet via BLUETOOTH-tilslutning, udsendes der ikke lyd fra det BLUETOOTH-tilsluttede udstyr via højttaleren (håndfri-funktion er til rådighed). For at lytte til musik fra BLUETOOTH-udstyret skal du afbryde lyd kablet fra højttalerens AUDIO IN-stik.
- Hvis dit udstyr er en type, som går i standbytilstand som reaktion på magnetisme, er det muligvis ikke i stand til at blive tilsluttet via NFC.
- Når du anvender funktionen Tilføj højttaler eller den trådløse festkædefunktion, skal du berøre den højttaler, hvorpå  (BLUETOOTH)-indikatoren lyser. Udstyret kan ikke oprette en BLUETOOTH-tilslutning med den højttaler, hvor  (BLUETOOTH)-indikatoren slås fra.

---

## Relateret emne

- [Lytning til musik på et udstyr via BLUETOOTH-tilslutning](#)

Trådløs højttaler  
SRS-XB22

## Tilslutning med en computer via en BLUETOOTH-tilslutning (Windows)

Parring er den proces, som er nødvendig for gensidigt at registrere informationen på BLUETOOTH-udstyr, som skal tilsluttes trådløst.

Det er nødvendigt at parre et udstyr med højttaleren for at kunne oprette en BLUETOOTH-tilslutning for første gang. Udfør de samme procedurer til at parre andet udstyr.

### Understøttede operativsystemer

Windows 10, Windows 8.1, Windows 7 SP1

Gør følgende inden du starter.

- Placer din computer inden for 1 m fra højttaleren.
- Tilslut højttaleren til en stikkontakt via en USB AC-adapter (kommercielt tilgængelig), eller tilslut den til en opstartet computer. Du kan også oplade det indbyggede batteri tilstrækkeligt.
- Hav betjeningsvejledningen som fulgte med computeren klar som reference.
- Stop afspilning på computeren.
- Skru ned for lydstyrken på computeren og højttaleren for at undgå pludselig høj lydudgang fra højttaleren.

#### 1 Gør klar til at søge efter højttaleren på computeren.

##### Windows 10

Vælg [Action Center] – [Connect] på proceslinjen i nederste højre side af skærmen.

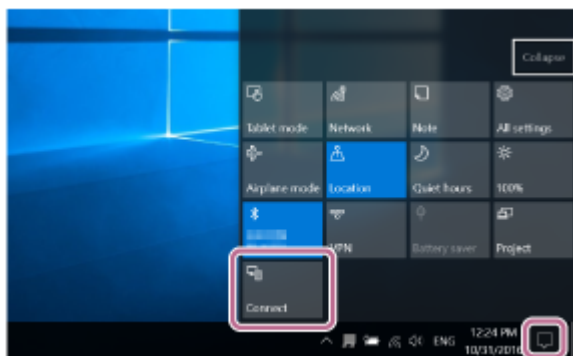

##### Windows 8.1

Højreklik på [Start], og klik derefter på [Control Panel].

Når [All Control Panel Items] vises, skal du vælge [Devices and Printers].

Hvis [Control Panel]-skærmen vises i stedet for [All Control Panel Items], skal du vælge [Large icons] eller [Small icons] fra [View by]-menuen i det øverste højre hjørne af skærmen.

##### Windows 7

Klik på [Start]-knappen og derefter [Devices and Printers].



## 2 Tænd for højttaleren.

⏻ (strøm)-indikatoren lyser hvid\*<sup>1</sup>.

📶 (BLUETOOTH)-indikatoren blinker blåt.

\*<sup>1</sup> Afhængigt af lydtilstanden varierer farven på ⏻ (strøm)-indikatoren. For detaljer skal du se det følgende emne.

[Om indikatorerne](#)

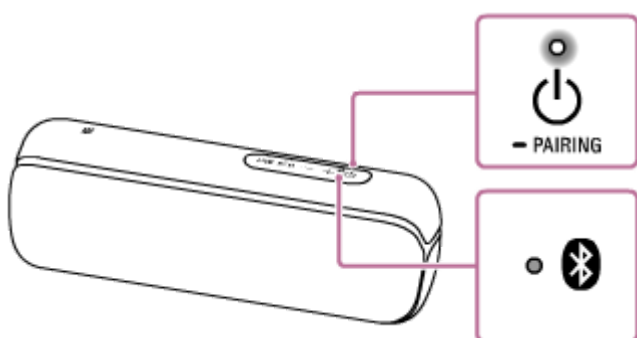

- Når du tænder for højttaleren for første gang efter anskaffelsen, vil 📶 (BLUETOOTH)-indikatoren begynde at blinke hurtigt, og højttaleren går automatisk ind i parringstilstanden, når blot du trykker på ⏻ (strøm)/ - PAIRING-knappen. Fortsæt til trin 4 .
- Når du trykker på ⏻ (strøm)/ - PAIRING-knappen, forsøger højttaleren at oprette en BLUETOOTH-tilslutning med det sidst tilsluttede BLUETOOTH-udstyr. Hvis udstyret er i nærheden, og dets BLUETOOTH-funktion er slået til, oprettes BLUETOOTH-tilslutningen automatisk, og 📶 (BLUETOOTH)-indikatoren forbliver tændt. I dette tilfælde skal du slukke for BLUETOOTH-funktionen eller slukke for det aktuelt tilsluttede BLUETOOTH-udstyr.

## 3 Tryk og hold på ⏻ (strøm)/ - PAIRING-knappen indtil du hører stemmevejledningen, og 📶 (BLUETOOTH)-indikatoren begynder at blinke blåt hurtigt.

Højttaleren går ind i parringstilstand.

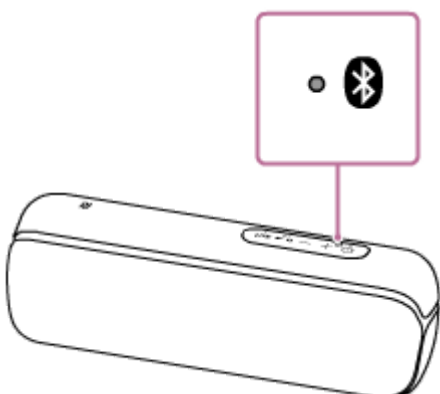

## 4 Søg efter højttaleren på computeren.

## Tilslutning af højttaleren til computeren via en BLUETOOTH-tilslutning

### For Windows 10/Windows 8.1

1. Vælg [Connect] i Action Center i nederste højre side af skærmen.

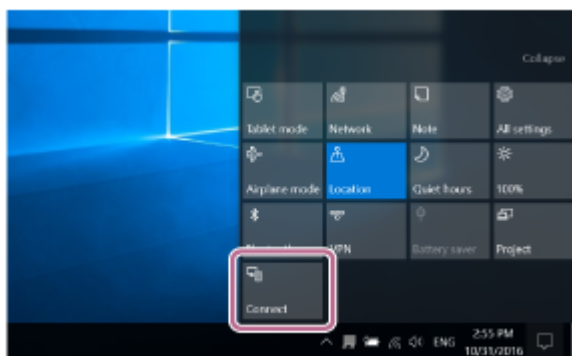

2. Vælg [SRS-XB22].

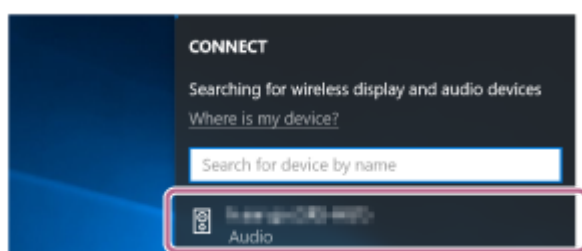

Hvis [SRS-XB22] ikke vises på skærmen, skal du gentage proceduren fra trin **3**. Efter paring oprettes BLUETOOTH-tilslutningen automatisk, og [Connected music] vil blive vist på skærmen. Fortsæt til trin **6**.

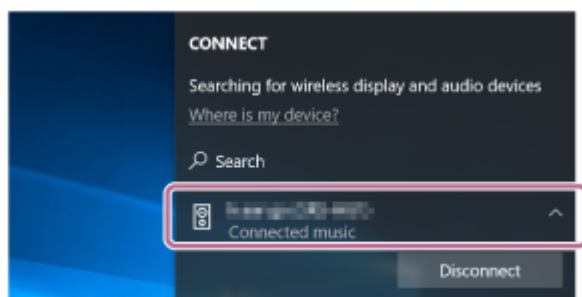

### Windows 7

1. Klik på [Add a device].

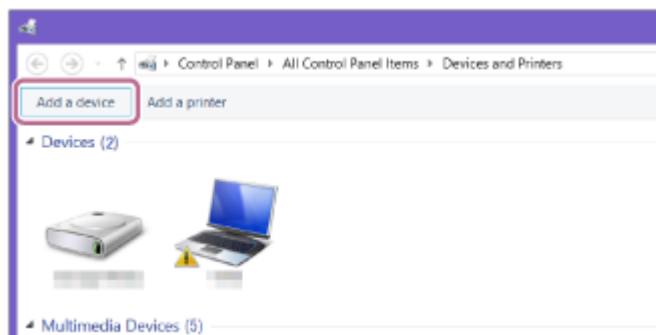

2. Vælg [SRS-XB22] og klik på [Next].



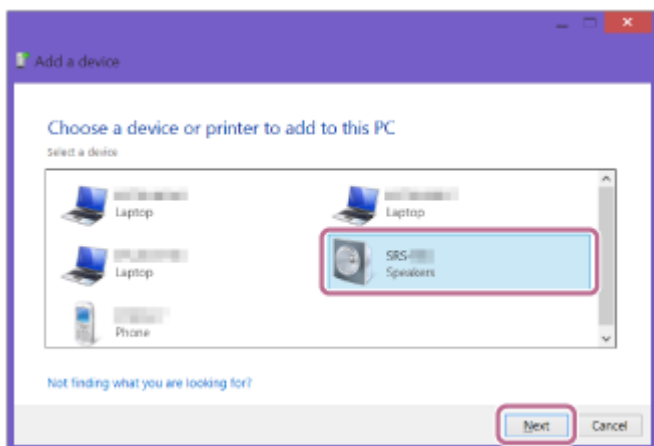

Hvis der kræves en adgangsnøgle<sup>\*2</sup>, skal du indtaste "0000".

Hvis [SRS-XB22] ikke vises, skal du udføre betjeningen fra trin 3 igen.

\*2 Adgangsnøglen kaldes muligvis en "adgangskode", "PIN-kode", "PIN-nummer" eller "adgangsort".

3. Når den følgende skærm vises, skal du klikke på [Close].  
Computeren begynder at installere driveren.

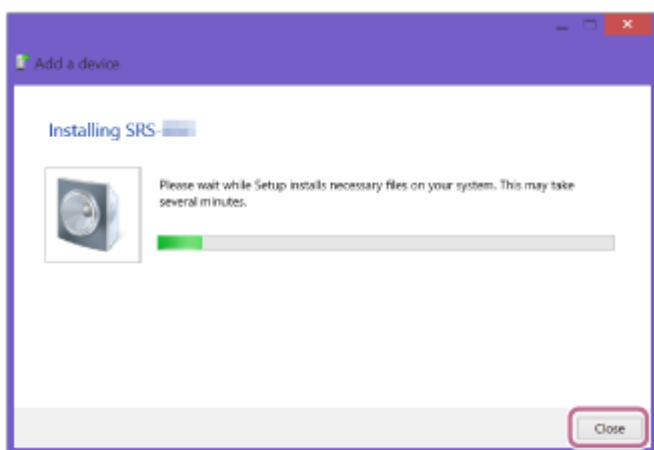

"Ⓢ"-mærket vises nederst til venstre for [SRS-XB22]-ikonet under installation. Når "Ⓢ"-mærket forsvinder, er driverinstallationen gennemført. Fortsæt til trin 5.

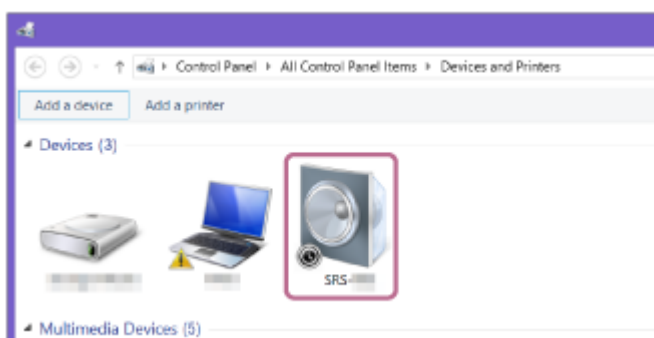

Afhængigt af computeren kan installationen muligvis tage tid. Hvis driverinstallationen tager for lang tid, vil den automatisk slukkefunktionen (Auto Standby) på højttaleren få den til at slukke automatisk. Hvis dette sker, skal du tænde for højttaleren igen.

## 5 Registrer højttaleren til computeren.

### Windows 10

Efter paring oprettes BLUETOOTH-tilslutningen automatisk, og [Connected music] vil blive vist på skærmen. Fortsæt til trin 6.

### Windows 8.1

1. Højreklik på [SRS-XB22] i [Devices] og vælg [Sound settings] fra den menu som vises.

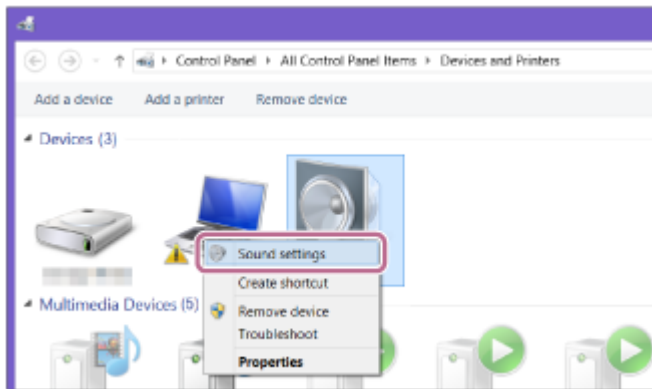

2. Bekræft [SRS-XB22 Stereo] på [Sound]-skærmen.

- Hvis der er et flueben (grønt) på [SRS-XB22 Stereo], skal du fortsætte til trin 6.

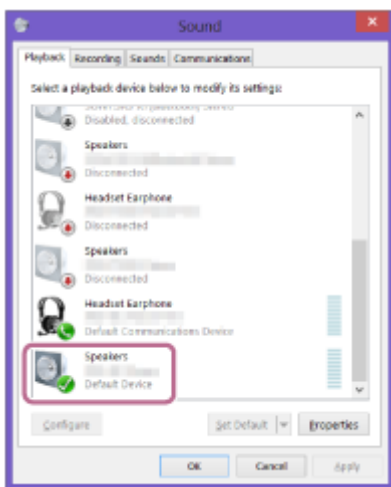

- Hvis der ikke er noget flueben (grønt) på [SRS-XB22 Stereo], skal du fortsætte til det næste trin (undertrin 3).
- Hvis [SRS-XB22 Stereo] ikke vises, skal du højreklikke på [Sound]-skærmen og vælge [Show Disabled Devices] fra den menu, som vises. Fortsæt derefter til det næste trin (undertrin 3).

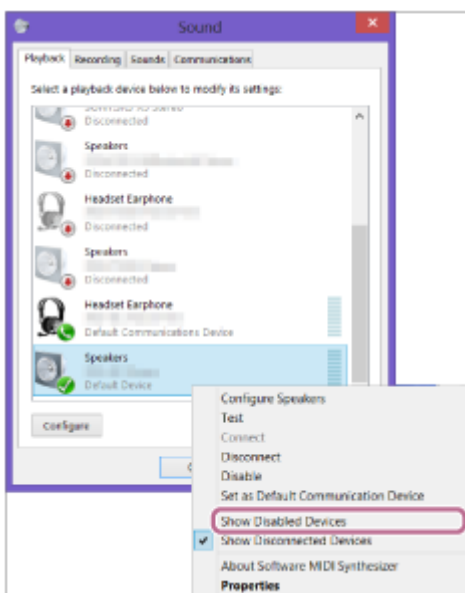

3. Højreklik på [SRS-XB22 Stereo] og vælg [Connect] fra den menu som vises.

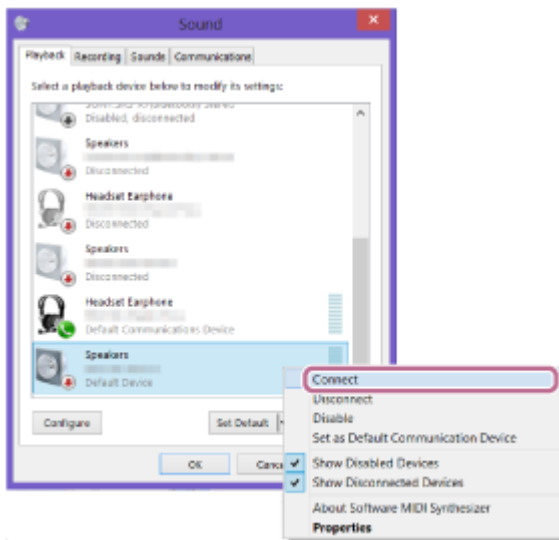

Når højttaleren er tilsluttet, vises der et flueben på [SRS-XB22 Stereo] på [Sound]-skærmen. Fortsæt til trin **6**.

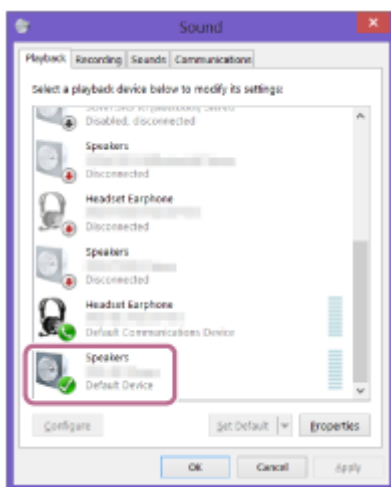

Hvis du ikke kan klikke på [Connect] for [SRS-XB22 Stereo], skal du vælge [Disable] for [Default Device], som aktuelt har et flueben (grønt).

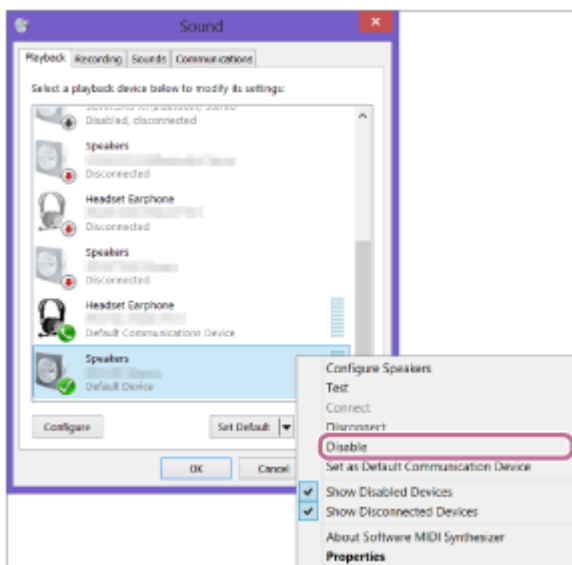

## Windows 7

1. Dobbeltklik på [SRS-XB22] i [Devices].



2. Klik på [Listen to Music].

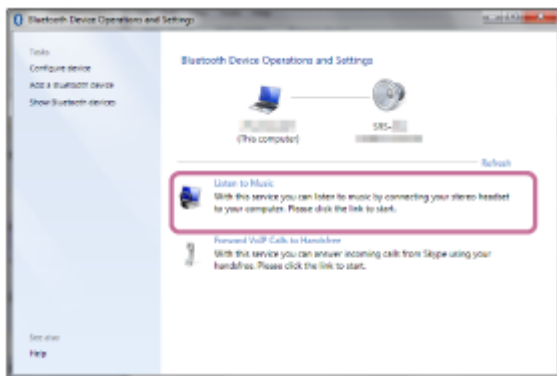

Når højttaleren er tilsluttet, vises der et flueben.

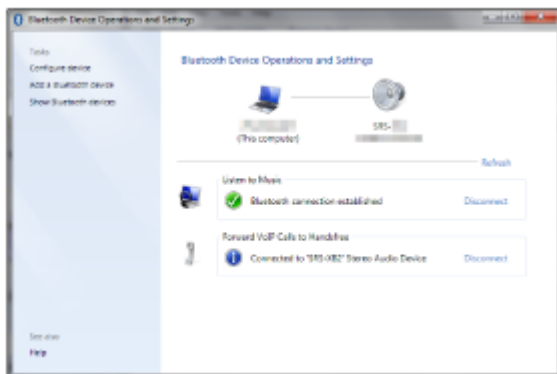

6 Kontroller, at  (BLUETOOTH)-indikatoren er skiftet fra at blinke til at lyse konstant.

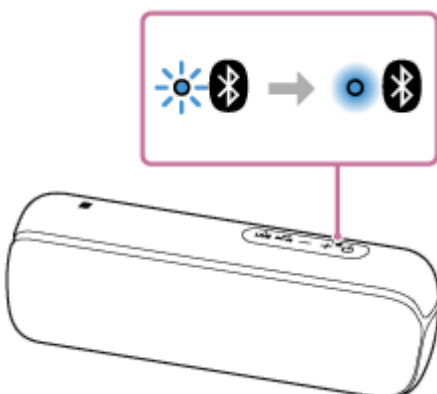

Når højttaleren er tilsluttet til computeren, forbliver  (BLUETOOTH)-indikatoren tændt. Du kan nyde afspilning af musik osv. fra din computer.



## Tip!

- Proceduren forklaret ovenfor er kun til vejledning. For detaljer skal du se den betjeningsvejledning, som følger med computeren.
- Der kan tilsluttes op til 3 BLUETOOTH-udstyr til højttaleren på samme tid. Når et udstyr begynder at afspille, mens der afspilles musik på et andet udstyr, skifter højttaleren udgangen og begynder at udsende lyden fra det nye udstyr (Multiudstyrtilslutning).

## Bemærk!

- Parringstilstanden for højttaleren ophæves efter ca. 5 minutter, og  (BLUETOOTH)-indikatoren blinker langsomt. Men når der ikke er gemt parringsinformation på højttaleren, som fx ved fabriksindstillingerne, ophæves parringstilstanden ikke. Hvis parringstilstanden ophæves, inden processen afsluttes, skal du gentage fra .
- Når først BLUETOOTH-udstyret er parret, er det ikke nødvendigt at parre dem igen, undtagen i følgende tilfælde:
  - Parringsinformation er blevet slettet efter reparation eller lignende.
  - Højttaleren er allerede parret med 8 udstyr, og der skal parres et andet udstyr. Højttaleren kan parres med op til 8 udstyr. Hvis et nyt udstyr parres, efter 8 udstyr allerede er blevet parret, udskiftes det tidligst parrede udstyr med det nye.
  - Parringsinformationen med højttaleren er slettet fra BLUETOOTH-udstyret.
  - Højttaleren er initialiseret. Al parringsinformation vil blive slettet. Hvis du initialiserer højttaleren, er den muligvis ikke i stand til at tilslutte din iPhone/iPod touch eller computer. I dette tilfælde skal du slette parringsinformationen for højttaleren på din iPhone/iPod touch eller computer, og derefter udføre parringsproceduren igen.
- Højttaleren kan parres med flere udstyr, men kan kun afspille musik fra et parret udstyr ad gangen.
- Adgangsnøglen for højttaleren er "0000". Hvis der indstilles en anden adgangsnøgle end "0000" på BLUETOOTH-udstyret, kan der ikke udføres parring med højttaleren.
- Når der tilsluttes et lyd kabel til højttalerens AUDIO IN-stik, mens højttaleren og BLUETOOTH-udstyret er blevet tilsluttet via BLUETOOTH-tilslutning, udsendes der ikke lyd fra BLUETOOTH-udstyret via højttaleren (håndfri-funktion er til rådighed). For at lytte til musik fra BLUETOOTH-udstyret skal du afbryde lyd kablet fra højttalerens AUDIO IN-stik.

---

## Relateret emne

- [Lytning til musik på et udstyr via BLUETOOTH-tilslutning](#)
- [Afbrydelse af BLUETOOTH-tilslutningen \(Efter brug\)](#)
- [Skift af BLUETOOTH-udstyret tilsluttet på samme tid \(Multiudstyrtilslutning\)](#)

Trådløs højttaler  
SRS-XB22

## Tilslutning med en computer via en BLUETOOTH-tilslutning (Mac)

Parring er den proces, som er nødvendig for gensidigt at registrere informationen på BLUETOOTH-udstyr, som skal tilsluttes trådløst.

Det er nødvendigt at parre et udstyr med højttaleren for at kunne oprette en BLUETOOTH-tilslutning for første gang. Udfør de samme procedurer til at parre andet udstyr.

### Understøttede operativsystemer

macOS High Sierra (version 10.13)

Gør følgende inden du starter.

- Bekræft, at der er installeret BLUETOOTH trådløs-teknologi på din computer.
- Placer din computer inden for 1 m fra højttaleren.
- Tilslut højttaleren til en stikkontakt via en USB AC-adapter (kommercielt tilgængelig), eller tilslut den til en opstartet computer. Du kan også oplade det indbyggede batteri tilstrækkeligt.
- Hav betjeningsvejledningen som fulgte med computeren klar som reference.
- Stop afspilning på computeren.
- Skru ned for lydstyrken på computeren og højttaleren for at undgå pludselig høj lydudgang fra højttaleren.
- Afhængigt af din computer skal du slå den indbyggede BLUETOOTH-adapter til. Hvis du ikke ved, hvordan du slår BLUETOOTH-adapteren til, eller om din computer har en indbygget BLUETOOTH-adapter, skal du se betjeningsvejledningen til din computer.
- Indstil højttaleren på din computer til at være slået til. Hvis højttaleren på din computer er indstillet til  (Mute), sendes der ikke lyd ud på BLUETOOTH-højttaleren.

– Når højttaleren på din computer er indstillet til at være slået til:



### 1 Tænd for højttaleren.





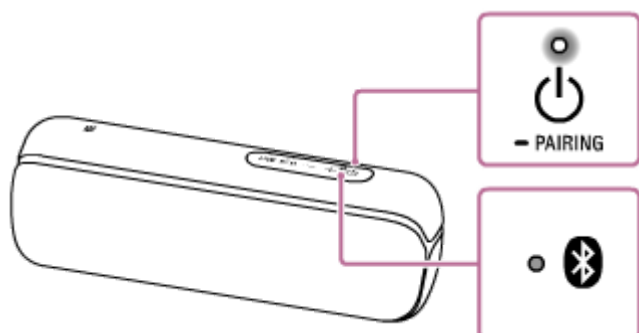

 (strøm)-indikatoren lyser hvid\*<sup>1</sup>.

 (BLUETOOTH)-indikatoren blinker blåt.

\*<sup>1</sup> Afhængigt af lydtilstanden varierer farven på  (strøm)-indikatoren. For detaljer skal du se det følgende emne.

[Om indikatorerne](#)



- Når du tænder for højttaleren for første gang efter anskaffelsen, vil  (BLUETOOTH)-indikatoren begynde at blinke hurtigt, og højttaleren går automatisk ind i parringstilstanden, når blot du trykker på  (strøm)/  PAIRING-knappen. Fortsæt til trin **3**.
- Når du trykker på  (strøm)/  PAIRING-knappen, forsøger højttaleren at oprette en BLUETOOTH-tilslutning med det sidst tilsluttede BLUETOOTH-udstyr. Hvis udstyret er i nærheden, og dets BLUETOOTH-funktion er slået til, oprettes BLUETOOTH-tilslutningen automatisk, og  (BLUETOOTH)-indikatoren forbliver tændt. I dette tilfælde skal du slukke for BLUETOOTH-funktionen eller slukke for det aktuelt tilsluttede BLUETOOTH-udstyr.

**2 Tryk og hold på  (strøm)/  PAIRING-knappen indtil du hører stemmevejledningen, og  (BLUETOOTH)-indikatoren begynder at blinke blåt hurtigt.**

Højttaleren går ind i parringstilstand.

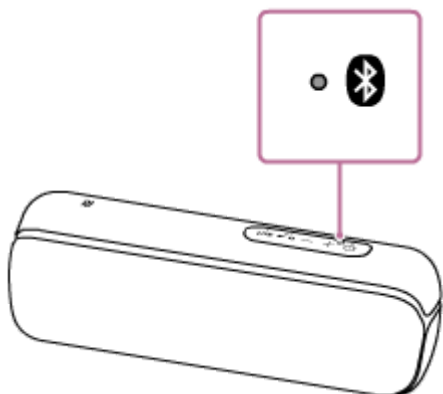

**3 Søg efter højttaleren på computeren.**

1. Vælg [ (System Preferences)] - [Bluetooth] på proceslinjen i nederste højre side af skærmen.



2. Vælg [SRS-XB22] fra Bluetooth-skærmen og klik derefter på [Pair].

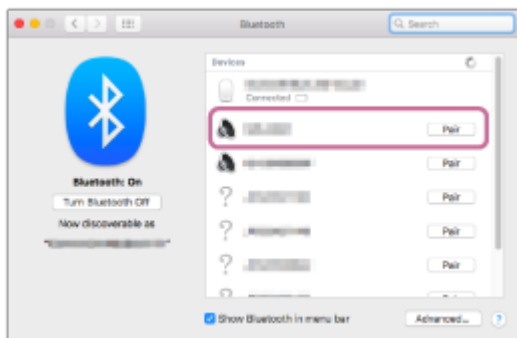

**4** Kontroller, at  (BLUETOOTH)-indikatoren er skiftet fra at blinke til at lyse konstant.

Når højttaleren er tilsluttet til computeren, forbliver  (BLUETOOTH)-indikatoren tændt.

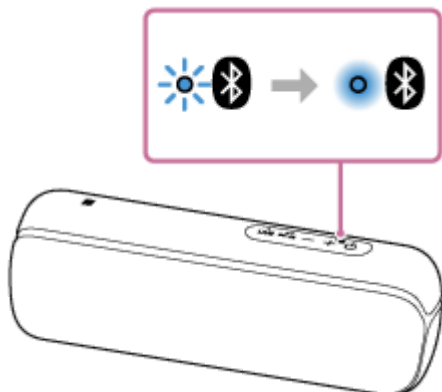

**5** Klik på højttalerikonet øverst til højre på skærmen og vælg [SRS-XB22] fra [Output Device].

Du kan nyde afspilning af musik osv. fra din computer.

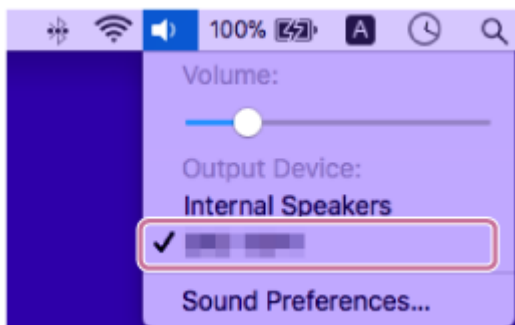

**Tip!**

- Proceduren forklaret ovenfor er kun til vejledning. For detaljer skal du se den betjeningsvejledning, som følger med computeren.
- Der kan tilsluttes op til 3 BLUETOOTH-udstyr til højttaleren på samme tid. Når et udstyr begynder at afspille, mens der afspilles musik på et andet udstyr, skifter højttaleren udgangen og begynder at udsende lyden fra det nye udstyr (Multiudstyrtilslutning).

**Bemærk!**

- Parringstilstanden for højttaleren ophæves efter ca. 5 minutter, og  (BLUETOOTH)-indikatoren blinker langsomt. Men når der ikke er gemt parringsinformation på højttaleren, som fx ved fabriksindstillingerne, ophæves parringstilstanden ikke. Hvis parringstilstanden ophæves, inden processen afsluttes, skal du gentage fra **2**.
- Når først BLUETOOTH-udstyret er parret, er det ikke nødvendigt at parre dem igen, undtagen i følgende tilfælde:
  - Parringsinformation er blevet slettet efter reparation eller lignende.



- Højtaleren er allerede parret med 8 udstyr, og der skal parres et andet udstyr.  
Højtaleren kan parres med op til 8 udstyr. Hvis et nyt udstyr parres, efter 8 udstyr allerede er blevet parret, udskiftes det tidligst parrede udstyr med det nye.
- Parringsinformationen med højtaleren er slettet fra BLUETOOTH-udstyret.
- Højtaleren er initialiseret.  
Al parringsinformation vil blive slettet. Hvis du initialiserer højtaleren, er den muligvis ikke i stand til at tilslutte din iPhone/iPod touch eller computer. I dette tilfælde skal du slette parringsinformationen for højtaleren på din iPhone/iPod touch eller computer, og derefter udføre parringsproceduren igen.
- Højtaleren kan parres med flere udstyr, men kan kun afspille musik fra et parret udstyr ad gangen.
- Adgangsnøglen for højtaleren er "0000". Hvis der indstilles en anden adgangsnøgle end "0000" på BLUETOOTH-udstyret, kan der ikke udføres parring med højtaleren.
- Når der tilsluttes et lyd kabel til højtalerens AUDIO IN-stik, mens højtaleren og BLUETOOTH-udstyret er blevet tilsluttet via BLUETOOTH-tilslutning, udsendes der ikke lyd fra BLUETOOTH-udstyret via højtaleren (håndfri-funktion er til rådighed). For at lytte til musik fra BLUETOOTH-udstyret skal du afbryde lyd kablet fra højtalerens AUDIO IN-stik.

---

#### Relateret emne

- [Lytning til musik på et udstyr via BLUETOOTH-tilslutning](#)
- [Afbrydelse af BLUETOOTH-tilslutningen \(Efter brug\)](#)
- [Skift af BLUETOOTH-udstyret tilsluttet på samme tid \(Multiudstyrstilslutning\)](#)

Trådløs højttaler  
SRS-XB22

## Lytning til musik på et udstyr via BLUETOOTH-tilslutning

Du kan nyde lytning til musik fra et BLUETOOTH-udstyr og betjene det med højttaleren via BLUETOOTH-tilslutning, hvis det understøtter de følgende BLUETOOTH-profiler.

### A2DP (Advanced Audio Distribution Profile)

Gør dig i stand til trådløst at nyde lydindhold i høj kvalitet.

### AVRCP (Audio Video Remote Control Profile)

Gør dig i stand til at justere lydstyrken og betjene afspilning, pause eller at springe til begyndelsen af det næste/aktuelle spor.

Betjeneringer kan muligvis variere afhængigt af BLUETOOTH-udstyret. Se også den betjeningsvejledning som fulgte med BLUETOOTH-udstyret.

#### Bemærk!

- Sørg på forhånd for, at lydstyrken på BLUETOOTH-udstyret og højttaleren er indstillet til et moderat niveau for at undgå en pludselig høj lydudgang fra højttaleren. Afhængigt af BLUETOOTH-udstyret er justering af lydstyrken på højttaleren muligvis ikke mulig på BLUETOOTH-udstyret, mens afspilning på udstyret er stoppet/sat på pause.

### 1 Tilslut højttaleren med BLUETOOTH-udstyret.

ⓑ (BLUETOOTH)-indikatoren lyser blåt, når BLUETOOTH-tilslutningen er oprettet.

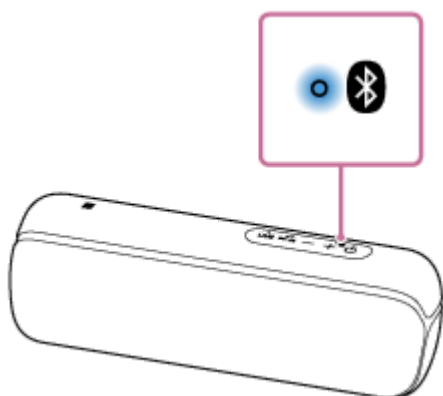

### 2 Start afspilning på BLUETOOTH-udstyret.

### 3 Juster lydstyrken ved at trykke på -/+ (lydstyrke)-knapperne på højttaleren eller betjene BLUETOOTH-udstyret.

Når du trykker på -/+ (lydstyrke)-knapperne på højttaleren eller justerer lydstyrken på BLUETOOTH-udstyret, blinker ⓑ (strøm)-indikatoren én gang eller 3 gange.

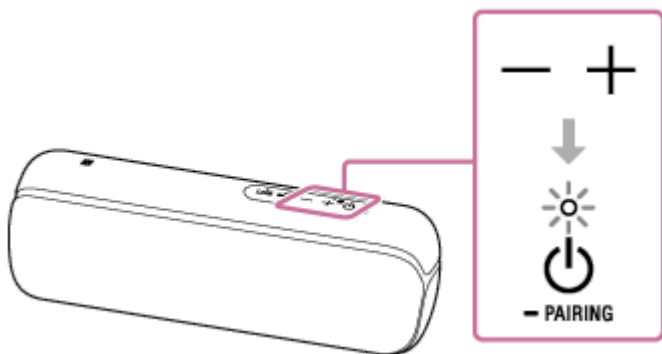

Under afspilning kan du anvende knapperne på højttaleren til at udføre de følgende betjeninger.

### Pause

Tryk på ►|| (afspil)/ ☎ (opkald)-knappen under afspilning for at sætte på pause. Tryk på den igen for at annullere pause.

### Spring til begyndelsen af det næste spor

Tryk på ►|| (afspil)/ ☎ (opkald)-knappen hurtigt to gange under afspilning.

### Spring til begyndelsen af det aktuelle spor

Tryk på ►|| (afspil)/ ☎ (opkald)-knappen hurtigt 3 gange under afspilning.

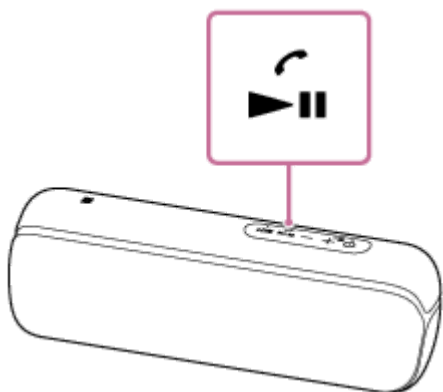

### Tip!

- Det indbyggede batteri kan oplades, hvis højttaleren er tilsluttet til en stikkontakt via en USB AC-adapter (kommercielt tilgængelig), eller hvis den er tilsluttet til en opstartet computer, selv mens højttaleren er i brug.
- Når du indstiller lydstyrken til det maksimale eller minimale niveau på højttaleren, blinker ⏻ (strøm)-indikatoren 3 gange.

### Bemærk!

- Med hensyn til Apple iOS-udstyr er enheden kompatibel med iOS 10.0 eller senere. En BLUETOOTH-tilslutning er ikke til rådighed på udstyr med iOS 9.x eller tidligere.
- Hvis kommunikationsforholdene er dårlige, kan BLUETOOTH-udstyret muligvis reagere forkert på betjeningerne på højttaleren.
- Når du tilslutter et bærbart lydudstyr osv. til højttalerens AUDIO IN-stik mens du lytter til musik via BLUETOOTH-tilslutningen, skifter højttaleren automatisk til AUDIO IN-tilstand. I dette tilfælde udsendes der ikke musik fra BLUETOOTH-udstyret (hvis BLUETOOTH-tilslutningen er aktiv, er håndfri-funktionen til rådighed). For at lytte til musik fra BLUETOOTH-udstyret igen skal du afbryde lyd-kablet fra højttalerens AUDIO IN-stik.
- Når du anvender på et sted med en høj temperatur, kan lydstyrken muligvis forringes for at beskytte det indbyggede batteri.
- Hvis det indbyggede batteris niveau er lavt forringes højttalerens maksimale udgang.

- Afhængigt af BLUETOOTH-udstyret kan det være nødvendigt at justere lydstyrken eller indstille lydudgangsindstillingen på det tilsluttede udstyr.
- Støj eller lydafbrydelse kan forekomme afhængigt af BLUETOOTH-udstyret tilsluttet med højttaleren, kommunikationsmiljøet eller driftsmiljøet.

---

#### Relateret emne

- [Afbrydelse af BLUETOOTH-tilslutningen \(Efter brug\)](#)

5-001-237-91(1) Copyright 2019 Sony Corporation

Trådløs højttaler  
SRS-XB22

## Valg af afspilningskvalitet for BLUETOOTH-lydstreaming (codec)

Tilstandene "Prioritet på lyd kvalitet" og "Prioritet på stabil forbindelse" er til rådighed som valgmuligheder som afspilningskvalitet for BLUETOOTH-lydstreaming. "Prioritet på lyd kvalitet" gør dig i stand til at foretage afspilningsindstillinger for ikke bare SBC, men også AAC og LDAC, så du kan nyde lyd i høj kvalitet via BLUETOOTH-tilslutning, hvorimod "Prioritet på stabil forbindelse" giver dig en mere stabil BLUETOOTH-lydstreaming. "Prioritet på lyd kvalitet" er standardindstillingen.

### Understøttede codec

- Prioritet på lyd kvalitet (standardindstilling): AUTO er valgt. Optimal codec vælges automatisk mellem AAC, LDAC og SBC.
- Prioritet på stabil forbindelse: SBC er valgt.





### 1 Tilslut højttaleren til en stikkontakt via en USB AC-adapter (kommercielt tilgængelig), eller tilslut den til en opstartet computer.

#### Bemærk!

- Tænd ikke for højttaleren.

### 2 Ændr lyd kvaliteten.

#### Når du anvender knapperne på højttaleren

1. Mens du holder på + (lydstyrke)-knappen, skal du trykke på  (strøm)/  PAIRING-knappen, indtil  (BLUETOOTH)-indikatoren blinker blåt. Når indstillingen ændres til "Prioritet på stabil forbindelse"-tilstanden, blinker  (BLUETOOTH)-indikatoren 3 gange blåt. Når indstillingen ændres til "Prioritet på lyd kvalitet"-tilstanden, blinker  (BLUETOOTH)-indikatoren to gange blåt.

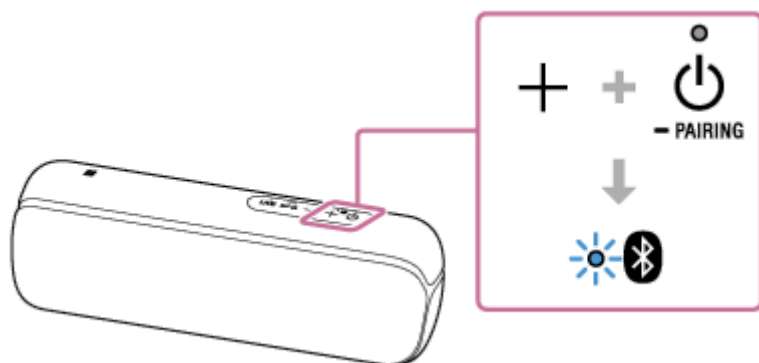

#### Når du anvender "Sony | Music Center"

1. Tap på [Music Center] på din smartphone, iPhone osv. for at starte applikationen.



Music Center

2. Tap på [SRS-XB22].

3. Tap på [Settings] - [Other Settings] - [Bluetooth Codec] og vælg derefter en kodec.  
[AUTO]: Prioritet på lyd kvalitet  
[SBC]: Prioritet på stabil forbindelse

#### **Bemærk!**

- Støj- eller lydafbrydelse kan opstå i [AUTO] (Prioritet på lyd kvalitet)-tilstanden afhængigt af indstillingen af dit BLUETOOTH-udstyr og omgivelsernes forhold. I dette tilfælde skal du skifte højttaleren til [SBC] (Prioritet på stabil forbindelse)-tilstanden.

---



#### **Relateret emne**

- [Brug af BLUETOOTH-standbyfunktionen](#)
- [Dette kan du gøre med "Sony | Music Center"](#)

Trådløs højttaler  
SRS-XB22

## Afbrydelse af BLUETOOTH-tilslutningen (Efter brug)

Når du afslutter afspilning af musik med BLUETOOTH-udstyret, skal du udføre en af de følgende betjeninger for at afbryde BLUETOOTH-tilslutningen.

- Sluk for BLUETOOTH-funktionen på BLUETOOTH-udstyret. For detaljer skal du se den betjeningsvejledning, som følger med udstyret.
- Sluk for BLUETOOTH-udstyret.
- Sluk for højttaleren.
- Berør det NFC-kompatible udstyr på den N-mærkede del på højttaleren igen (hvis dit udstyr har NFC-funktionen).
  - Når du anvender funktionen Tilføj højttaler eller den trådløse festkædefunktion, skal du røre det NFC-kompatible udstyr på den højttaler, hvorpå  (BLUETOOTH)-indikatoren lyser. En højttaler, hvor  (BLUETOOTH)-indikatoren slukker, er ikke i stand til at afbryde BLUETOOTH-tilslutningen.

### Tip!

- Hvis du, når du anvender funktionen Tilføj højttaler, slukker for den ene højttaler, slukkes den anden højttaler automatisk. BLUETOOTH-tilslutningen mellem dem afbrydes.
- Når du afspiller musik, kan BLUETOOTH-tilslutningen muligvis afbrydes automatisk afhængigt af BLUETOOTH-udstyret.

### Relateret emne

- [Dette kan du gøre med "Sony | Music Center"](#)
- [Automatisk slukkefunktion \(Auto Standby\)](#)



Trådløs højttaler  
SRS-XB22

## Skift af BLUETOOTH-udstyret tilsluttet på samme tid (Multiudstyrstilslutning)

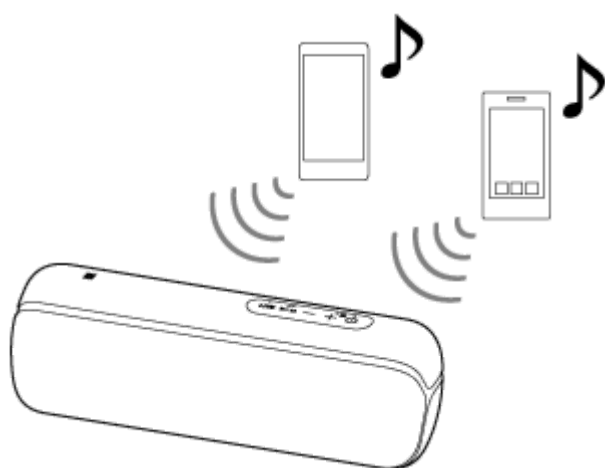
Der kan tilsluttes op til 3 BLUETOOTH-udstyr til højttaleren på samme tid. Når et udstyr begynder at afspille, mens der afspilles musik på et andet udstyr, skifter højttaleren udgangen og begynder at udsende lyden fra det nyligt tilsluttede udstyr.



- Betjeninger kan muligvis variere afhængigt af BLUETOOTH-udstyret. Det er endvidere muligvis ikke tilsluttet afhængigt af kombinationen af udstyr. For detaljer skal du se den betjeningsvejledning, som følger med udstyret.

- 1 Tryk på  (strøm)/  PAIRING-knappen for at tænde for højttaleren.**
- 2 Par højttaleren med BLUETOOTH-udstyr som fx smartphones eller iPhone-udstyr.**

Du kan tilslutte med op til 3 BLUETOOTH-udstyr på samme tid vha. A2DP/AVRCP.

### Bemærk!

- Når du anvender funktionen Tilføj højttaler eller den trådløse festkædefunktion, kan du ikke anvende multiudstyrstilslutningen.
- Du er muligvis ikke i stand til at oprette 3 BLUETOOTH-tilslutninger på samme tid på BLUETOOTH-udstyret.
- Multiudstyrstilslutningen er ikke kompatibel med HFP (Hands-free Profile) og HSP (Headset Profile). Når du derfor anvender multiudstyrstilslutning, kan du ikke anvende håndfri-funktionen.
- Du kan ikke slukke for funktionen multiudstyrstilslutning.

### For at afbryde multiudstyrstilslutningen

Tryk på  (strøm)/  PAIRING-knappen for at slukke for højttaleren.

### Relateret emne

- [Parring og tilslutning med BLUETOOTH®-udstyr](#)



Trådløs højttaler  
SRS-XB22

## Trådløs lytning til musik med 2 højttalere (funktionen Tilføj højttaler)

Der kræves 2 SRS-XB22-højttalere for at anvende funktionen Tilføj højttaler. Ved at tilslutte 2 højttalere via BLUETOOTH-tilslutning kan du nyde mere kraftfuld lyd.

Vælg mellem de 2 følgende afspilningsmetoder.

Med hensyn til Apple iOS-udstyr er enheden kompatibel med iOS 10.0 eller senere. En BLUETOOTH-tilslutning er ikke til rådighed på udstyr med iOS 9.x eller tidligere.

### Double mode (Dobbeltilstand)

Begge højttalere afspiller samme lyd. Double mode (Dobbeltilstand) er startindstillingen.

### Stereotilstand

En højttaler afspiller lyd i den højre kanal (højre side), mens den anden højttaler afspiller lyd i den venstre kanal (venstre side) for stereoafspilning mellem højttalerne.

#### 1 Placer 2 højttalere inden for 1 m af hinanden og tænd derefter for begge højttalere.

⏻ (strøm)-indikatoren lyser.

📶 (BLUETOOTH)-indikatoren blinker.

Hvis BLUETOOTH-udstyret, som tidligere har været tilsluttet, er i nærheden, kan højttaleren være blevet tilsluttet til udstyret automatisk, og derfor lyser 📶 (BLUETOOTH)-indikatoren muligvis. I dette tilfælde skal du slukke for BLUETOOTH-funktionen på BLUETOOTH-udstyret eller slukke for BLUETOOTH-udstyret.

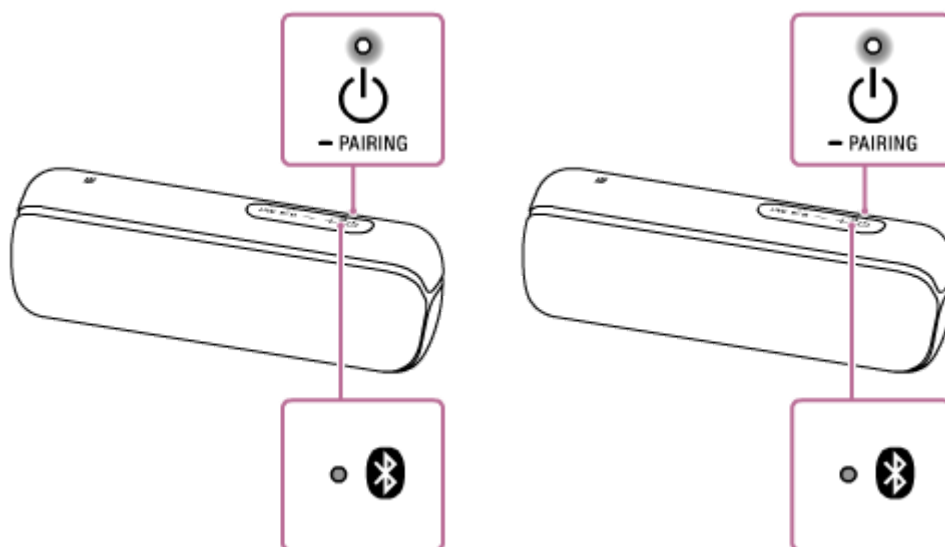

#### 2 Tryk på ADD (Tilføj højttaler)-knappen placeret inde bag hæften på bagsiden af én af de 2 højttalere.

Der høres en biplyd, og 📶 (BLUETOOTH)-indikatoren og ADD (Tilføj højttaler)-indikator blinker. Efter ca. 3 til 5 sekunder høres der en biplyd, og ADD (Tilføj højttaler)-indikatoren forbliver tændt.

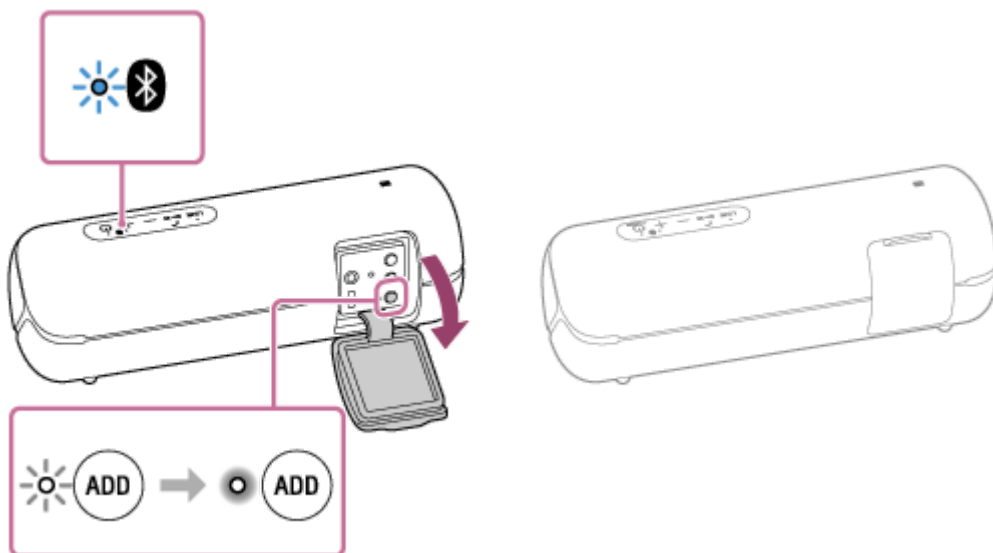

**3 Tryk på ADD (Tilføj højttaler)-knappen placeret inde bag hæften på bagsiden af en anden højttaler.**

ADD (Tilføj højttaler)-indikatoren lyser.

Stemmevejledningen "Double mode" (Dobbeltilstand) udsendes fra hver højttaler, og derefter er de 2 højttalere tilsluttet med funktionen Tilføj højttaler.

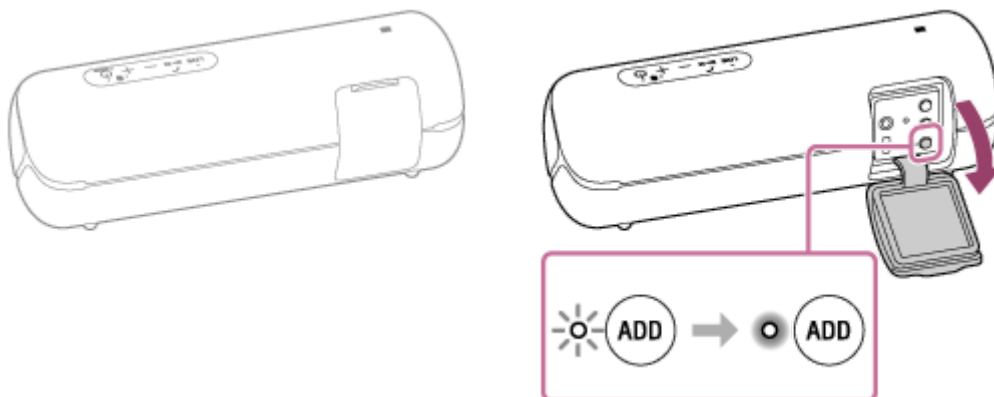

Når der er oprettet en tilslutning med funktionen Tilføj højttaler, forbliver ADD (Tilføj højttaler)-indikatoren tændt på begge højttalere, og  (BLUETOOTH)-indikatoren på én af højttalerne slukker.

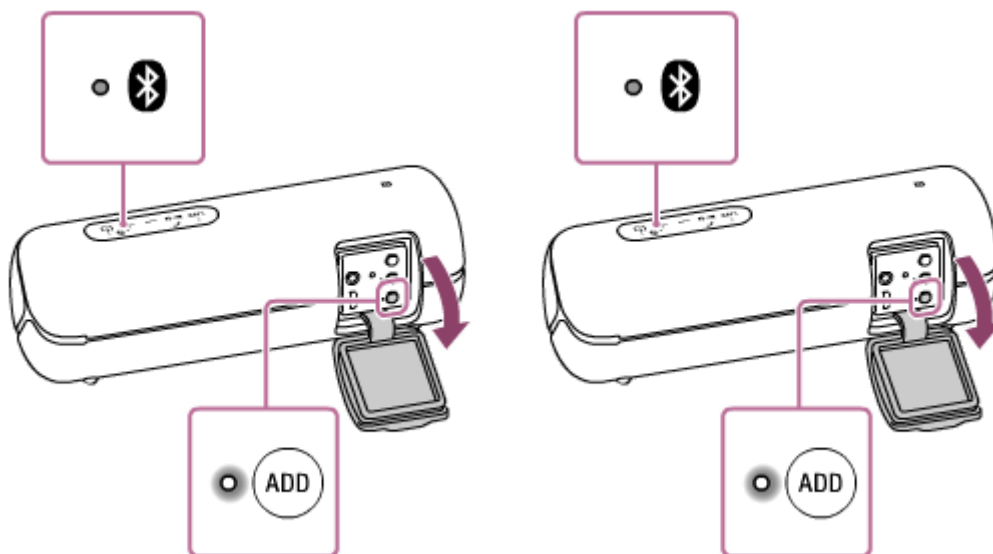

**Tip!**

- Hvis de 2 højttalere hurtigt opretter en BLUETOOTH-tilslutning, forbliver  (BLUETOOTH)-indikatoren og ADD (Tilføj højttaler)-indikatoren muligvis tændt uden at blinke.

- Opsæt den anden højttaler inden for 1 minut. Hvis du ikke opsætter den inden for 1 minut, annulleres indstillingen af den første højttaler.

**4 Betjen den højttaler, hvorpå  (BLUETOOTH)-indikatoren blinker, for at oprette en BLUETOOTH-tilslutning med et BLUETOOTH-udstyr.**

Når  (BLUETOOTH)-indikatoren på højttaleren stopper med at blinke og lyser, er BLUETOOTH-tilslutningen oprettet.

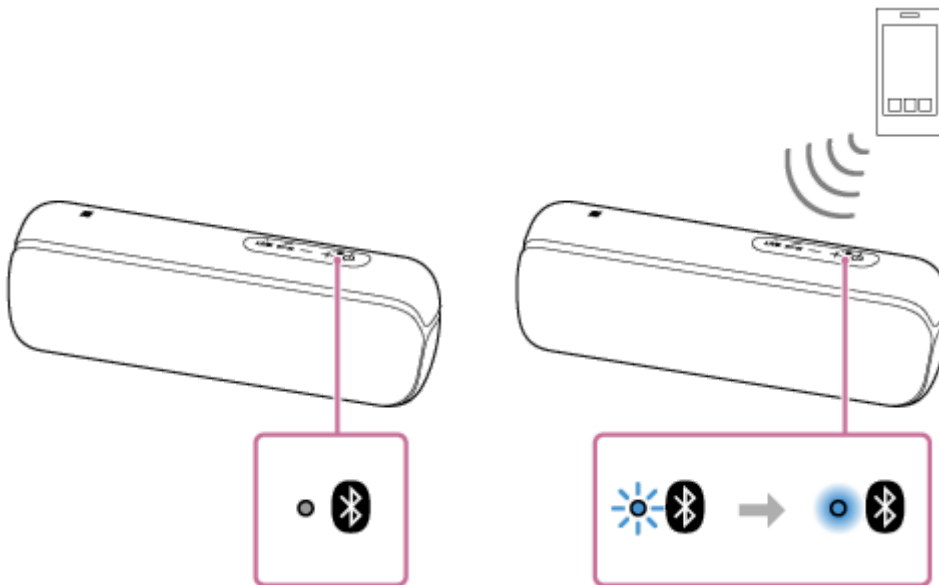

**5 Start afspilning på BLUETOOTH-udstyret og juster lydstyrken til et moderat niveau.**



**6 Tryk på +/- (lydstyrke)-knapperne på én af højttalerne for at justere lydstyrken.**

Lydjustering af én højttaler afspejles på den anden.

**Tip!**

- Når du foretager eller modtager et opkald, skal du kun betjene den højttaler, hvorpå  (BLUETOOTH)-indikatoren lyser.
- Hvis der er noget andet BLUETOOTH-udstyr, som fx en BLUETOOTH-mus eller et BLUETOOTH-tastatur, tilsluttet til det BLUETOOTH-udstyr, som er forbundet med højttaleren, kan der forekomme forvrængede lyde eller støj i udgangen fra højttaleren. I dette tilfælde skal du afbryde BLUETOOTH-forbindelsen mellem BLUETOOTH-udstyret og andet BLUETOOTH-udstyr.
- Når du anvender funktionen Tilføj højttaler, skifter codec'en automatisk til SBC.
- Du kan også betjene funktionen Tilføj højttaler på "Sony | Music Center".

**Bemærk!**

- Hvis du nulstiller eller initialiserer en af de 2 højttalere, mens du anvender funktionen Tilføj højttaler, skal du sørge for at slukke for den anden højttaler. Hvis du ikke slukker for den anden højttaler, inden du genstarter funktionen Tilføj højttaler, er der muligvis problemer med at oprette en BLUETOOTH-forbindelse og udsende lyd.
- Når du opretter en BLUETOOTH-tilslutning vha. One-touch (NFC), skal du trykke på den højttaler, hvorpå  (BLUETOOTH)-indikatoren blinker. Udstyret kan ikke oprette BLUETOOTH-tilslutning med højttaleren, når  (BLUETOOTH)-indikatoren er slået fra.
- Hvis der er et bærbart lydudstyr osv. tilsluttet til højttalerens AUDIO IN-stik, skifter højttaleren automatisk til AUDIO IN-tilstand, og funktionen Tilføj højttaler afbrydes.

- Sørg for at lukke hættten ordentligt efter brug af ADD (Tilføj højttaler)-knappen.

---

---

### Relateret emne

- [Skift mellem dobbelt tilstand og stereotilstand \(funktionen Tilføj højttaler\)](#)
- [Dette kan du gøre med "Sony | Music Center"](#)

5-001-237-91(1) Copyright 2019 Sony Corporation

## Skift mellem dobbelt tilstand og stereotilstand (funktionen Tilføj højttaler)

Ved brug af 2 højttalere kan du skifte mellem dobbelt tilstand, hvor den samme lyd afspilles på begge højttalere, og stereotilstanden hvor den ene højttaler udsender den venstre kanal og den anden højttaler udsender den højre kanal for stereoafspilning.

- 1 Tryk på **ADD (Tilføj højttaler)**-knappen, som er placeret indvendigt i hættens bag på begge højttalere, for at ændre lyd gengivelsen.

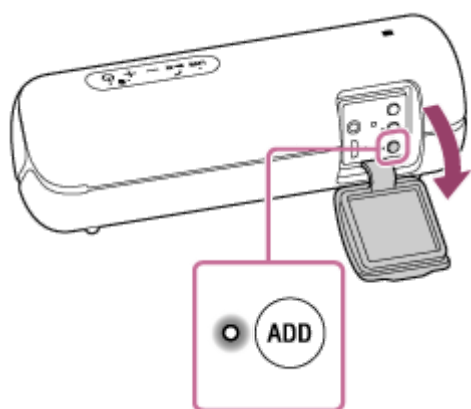

Når du trykker og holder på **ADD (Tilføj højttaler)**-knappen, udsendes stemmevejledningen fra højttaleren, hvorefter tilstanden ændres.

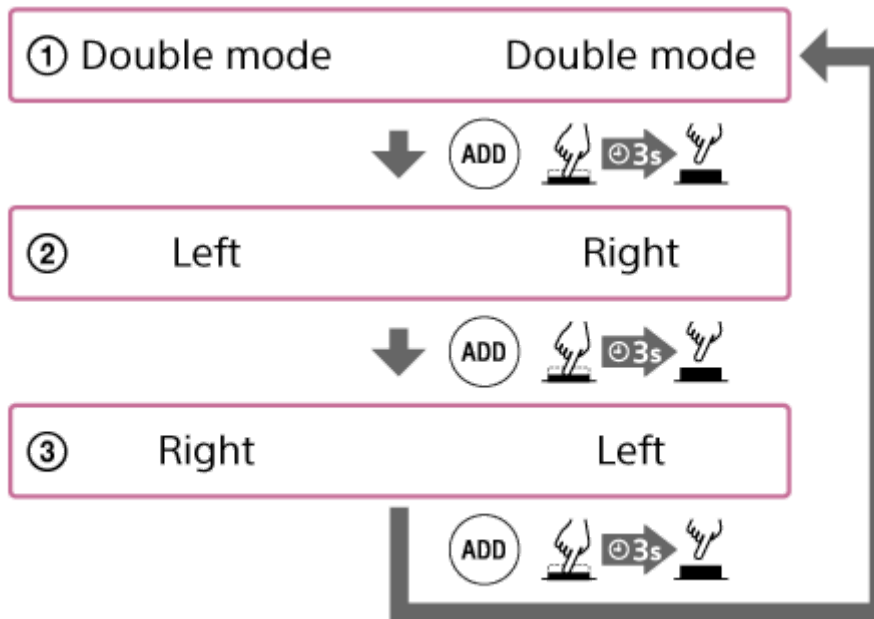
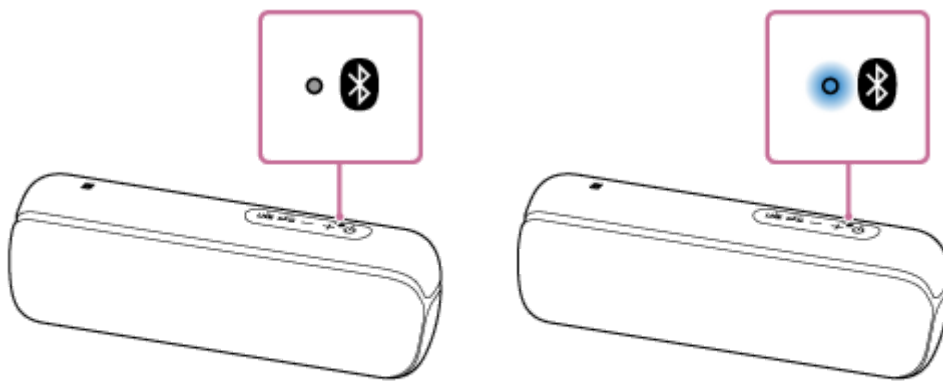

**① Double mode (Dobbeltilstand)**

Den samme lyd afspilles på begge højttalere.

**② Stereotilstand (Left (Venstre)/Right (Højre))**

Den venstre kanallyd afspilles på den ene højttaler, og den højre kanallyd afspilles på den anden højttaler.

**③ Stereotilstand (Right (Højre)/Left (Venstre))**

Skifter kanalen på de 2 højttalere (venstre kanal/højre kanal) og afspiller.

**Bemærk!**

- Sørg for at lukke hættten ordentligt efter brug af ADD (Tilføj højttaler)-knappen.

**Relateret emne**

- [Trådløs lytning til musik med 2 højttalere \(funktionen Tilføj højttaler\)](#)



## Afbrydelse af funktionen Tilføj højttaler

For at afbryde funktionen Tilføj højttaler skal du følge proceduren nedenfor.

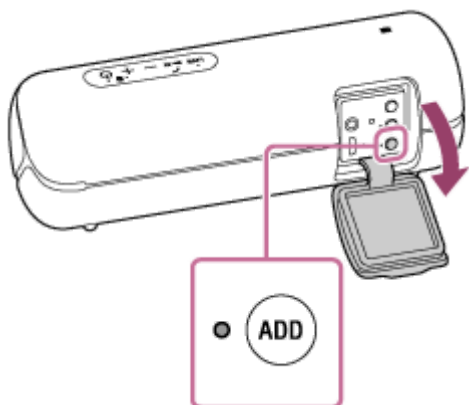
- 1 Tryk på **ADD (Tilføj højttaler)**-knappen placeret indvendigt i hættens bag på højttaleren.



### Tip!

- Hvis der er et bærbart lydudstyr osv. tilsluttet til AUDIO IN-stikket, skifter højttaleren automatisk til AUDIO IN-tilstand, og funktionen Tilføj højttaler afbrydes.
- Funktionen Tilføj højttaler vil ikke blive afbrudt, selvom højttaleren slukkes. Når højttaleren tændes, vil højttaleren forsøge at oprette funktionen Tilføj højttaler med den anden højttaler, som har været tilsluttet. Hvis du ønsker at anvende funktionen Tilføj højttaler igen, skal du tænde for højttaleren inden for 1 minut.
- Hvis du vil anvende den højttaler, som har været anvendt som en af højttalerne i selve funktionen Tilføj højttaler, skal du trykke på  (Strøm)/  PAIRING-knappen for at tænde for højttaleren, og derefter trykke på ADD (Tilføj højttaler)-knappen for at afbryde funktionen Tilføj højttaler.
- For at afbryde funktionen Tilføj højttaler under brug af 2 højttalere skal du trykke på ADD (Tilføj højttaler)-knappen. Der høres et bip, og derefter afbrydes funktionen Tilføj højttaler.

### Bemærk!

- Sørg for at lukke hættens ordentligt efter brug af ADD (Tilføj højttaler)-knappen.

### Relateret emne

- [Trådløs lytning til musik med 2 højttalere \(funktionen Tilføj højttaler\)](#)
- [Skift mellem dobbelt tilstand og stereotilstand \(funktionen Tilføj højttaler\)](#)

## Nyd trådløs afspilning vha. flere højttalere (Trådløs festkædefunktion)

Ved at tilslutte flere udstyr (op til 100 udstyr), som er kompatible med den trådløse festkædefunktion, kan du live fester op med høj lydstyrke.

### Kompatibelt udstyr:

SRS-XB22, SRS-XB32, SRS-XB21, SRS-XB31, SRS-XB41, SRS-XB20, SRS-XB30, SRS-XB40, GTK-XB60, GTK-XB90

Inden du betjener højttaleren, skal du sørge for, at alle højttalere som skal tilsluttes, befinder sig inden for 1 m af udstyret.

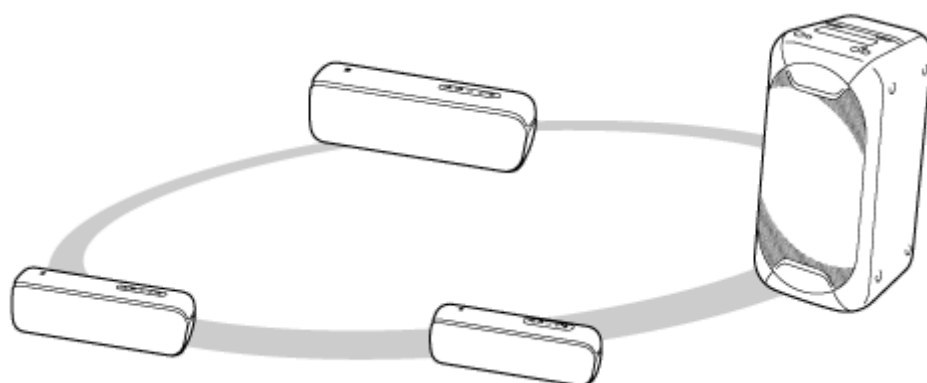

### 1 Opsætning af den første højttaler.

Den følgende betjening er et eksempel på indstilling af SRS-XB22 som den første højttaler. Se betjeningsvejledningen som fulgte med det udstyr, som du anvender til at opsætte andet kompatibelt udstyr med den trådløse festkædefunktion med.

1. Tryk på  (strøm)/  PAIRING-knappen på højttaleren.

 (BLUETOOTH)-indikatoren blinker blåt.

2. Tilslut BLUETOOTH-udstyret til højttaleren via BLUETOOTH-tilslutning.

Afhængigt af typen af BLUETOOTH-udstyr som skal tilsluttes, skal du se de følgende emner.



[Parring og tilslutning med BLUETOOTH®-udstyr](#)

[Tilslutning med en computer via en BLUETOOTH-tilslutning \(Windows\)](#)

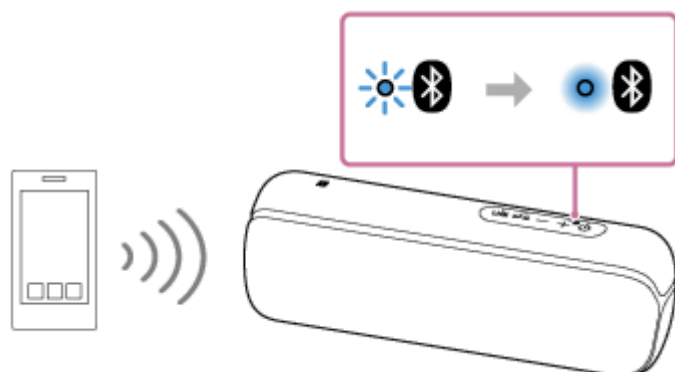
Når  (BLUETOOTH)-indikatoren på højttaleren stopper med at blinke og lyser, er BLUETOOTH-tilslutningen oprettet.



3. Tryk på WPC (Trådløs festkæde)-knappen placeret indvendigt i hættens bag på højttaleren.

 (BLUETOOTH)- og WPC (Trådløs festkæde)-indikatorerne blinker. Efter ca. 6 sekunder høres der en biplyd, og derefter lyser WPC (Trådløs festkæde)-indikatoren.  (BLUETOOTH)-indikatoren fortsætter med at blinke.



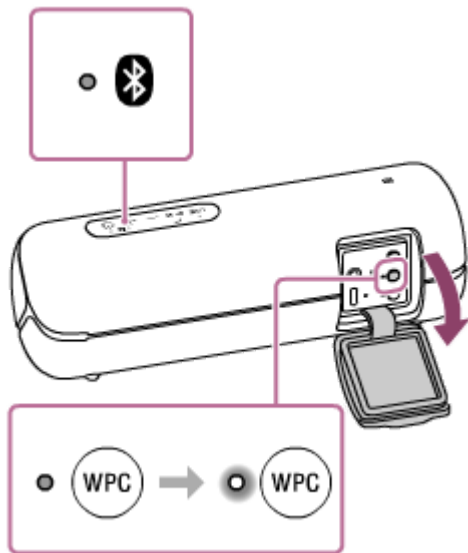

## 2 Tilslut en anden eller flere højttalere.

Den følgende betjening er et eksempel på tilslutning af SRS-XB22 som den anden højttaler. Se betjeningsvejledningen som fulgte med det udstyr, som du anvender til at tilslutte andet kompatibelt udstyr med den trådløse festkædefunktion med.

1. Tryk på (strøm)/ PAIRING-knappen på den højttaler, som skal tilsluttes.  
 (BLUETOOTH)-indikatoren på den højttaler, du tændte, blinker blåt.
2. Tryk på WPC (Trådløs festkædefunktion)-knappen.  
 Der høres en biplyd, (BLUETOOTH)-indikatoren blinker, og WPC (Trådløs festkæde)-indikatoren lyser, og derefter slukker (BLUETOOTH)-indikatoren. WPC (Trådløs festkæde)-indikatoren forbliver tændt.

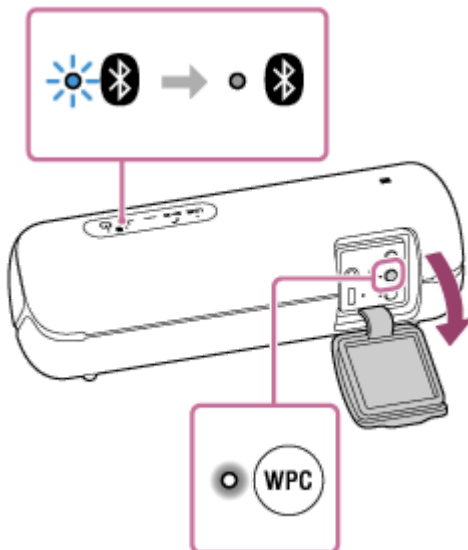

### Tip!

- Tilslut den anden højttaler inden for 1 minut. Efter 1 minut eller mere annulleres højttalerindstillingen.

3. For at tilslutte yderligere højttalere skal du gentage trin **2** – 1 til 2.

### Tip!

- Når du tilslutter en tredje eller flere højttalere, skal du tilslutte hver af dem inden for 30 sekunder af tilslutning af den forrige højttaler. Efter 30 sekunder eller mere kan højttaleren ikke tilsluttes.
- Hvis du ønsker at tilføje endnu en højttaler efter tilslutning (30 sekunder eller mere), skal du betjene trin **1** – 3 og derefter betjene trin **2** – 1 til 2.

### 3 Start afspilning.

1. Start afspilning på det tilsluttede BLUETOOTH-udstyr og juster lydstyrken.

Den samme musik afspilles fra alle højttalere.

Når du justerer lydstyrken på BLUETOOTH-udstyret, eller den højttaler som er tilsluttet med udstyret (den højttaler som er opsat som den første), justeres lydstyrken på alle højttalere automatisk. For andre højttalere (den anden og efterfølgende højttalersæt) kan du også justere lydstyrken på hver enkelt.

#### Tip!

- Du kan også betjene den trådløse festkædefunktion på "Sony | Music Center".
- Hvad du kan gøre med den trådløse festkædefunktion afhænger af de højttalere, som du tilslutter.
- Når du anvender den trådløse festkædefunktion, skifter kodec'en automatisk til SBC.

#### Bemærk!

- Når du ser film vha. den trådløse festkædefunktion, er der muligvis et mellemrum mellem video og lyd.
- Når højttaleren er i AUDIO IN-tilstanden, kan du ikke anvende den trådløse festkædefunktion.
- Sørg for at lukke hættten ordentligt efter brug af WPC (Trådløs festkæde)-knappen.

#### Relateret emne

- [Dette kan du gøre med "Sony | Music Center"](#)

## Afbrydelse af den trådløse festkædefunktion

---

### For at afbryde alle tilslutninger og forlade den trådløse festkædefunktion

Sluk for den højttaler, hvor  (BLUETOOTH)-indikatoren lyser (højttaleren opsat som den første).

- Hvis der tilsluttes en bærbar lydenhed osv. til AUDIO IN-stikket på den højttaler, hvorpå  (BLUETOOTH)-indikatoren lyser (højttaleren opsat som den første), skifter højttaleren automatisk til AUDIO IN-tilstand, og den trådløse festkædefunktion afbrydes.

### For kun at afbryde én højttaler

Sluk for den højttaler som du ønsker at frigøre (den anden eller senere højttalere).

- Hvis der tilsluttes en bærbar lydenhed osv. til AUDIO IN-stikket på den højttaler, som du ønsker at frigøre (den anden eller senere højttalere), skifter højttaleren automatisk til AUDIO IN-tilstand, og den trådløse festkædefunktion på kun den højttaler afbrydes.

---

#### Relateret emne

- [Nyd trådløs afspilning vha. flere højttalere \(Trådløs festkædefunktion\)](#)

## Lytning til musik fra et bærbart lydudstyr osv.

Du kan anvende højttaleren ved at tilslutte et bærbart lydudstyr osv. til højttaleren vha. af et lydkabel (kommercielt tilgængeligt).

### 1 Tilslut et udstyr til AUDIO IN-stikket med et lydkabel (kommercielt tilgængeligt).

Til tilslutning skal du anvende et lydkabel med et stereoministik (ingen modstand)<sup>\*1</sup> i begge ender.

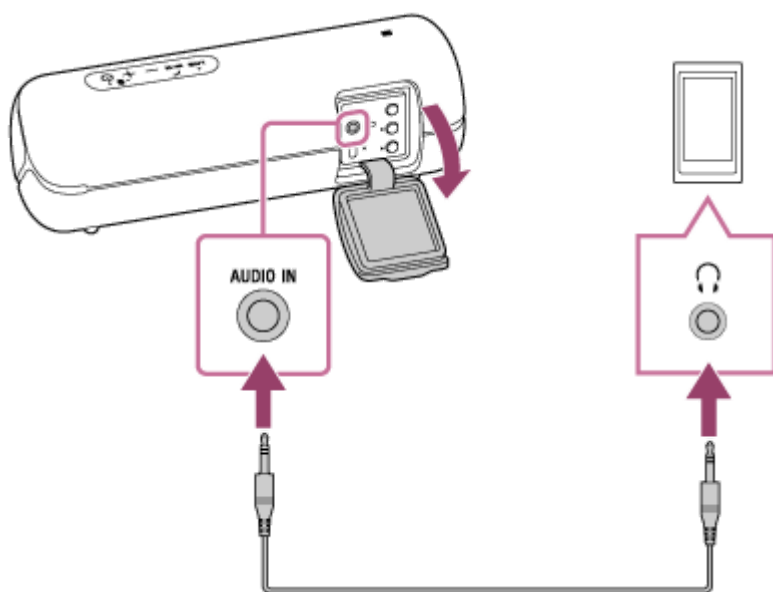

<sup>\*1</sup> Hvis du anvender et lydkabel (med stereoministik) med signifikant modstand, kan lyden muligvis være lavere. Sørg derfor for at du anvender et kabel (med stereoministik) uden modstand.

### 2 Tænd for højttaleren.

⏻ (strøm)-indikatoren lyser hvid<sup>\*2</sup>.

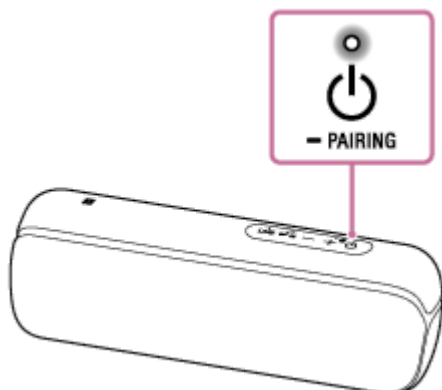

<sup>\*2</sup> Afhængigt af lydtilstanden varierer farven på ⏻ (strøm)-indikatoren. For detaljer skal du se det følgende emne.  
[Om indikatorerne](#)



### 3 Tænd for og start afspilning på det tilsluttede udstyr.

### 4 Juster lydstyrken til et moderat niveau på det tilsluttede udstyr.

## 5 Tryk på **-/+** (lydstyrke)-knapperne for at justere lydstyrken.

Når på du trykker på **-/+** (lydstyrke)-knapperne, blinker  (strøm)-indikatoren én gang. Når du indstiller lydstyrken til det maksimale eller minimale niveau på højttaleren, blinker  (strøm)-indikatoren 3 gange.

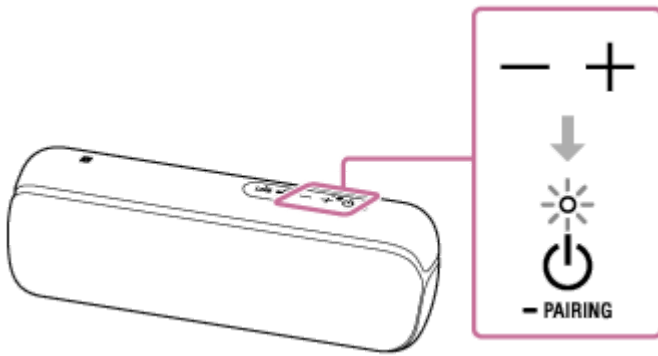

### Tip!

- Når du ikke kan høre lyden, skal du skrue op for lydstyrken på det tilsluttede udstyr.
- Hvis BLUETOOTH-tilslutningen er aktiv mellem højttaleren og en mobiltelefon (smartphone/iPhone) via HFP/HSP, kan du anvende håndfri-funktionen, mens du lytter til musik fra et bærbart lydudstyr osv., som er tilsluttet til højttalerens AUDIO IN-stik.

### Bemærk!

- Hvis du tilslutter et lyd kabel til AUDIO IN-stikket, prioriteres udgangen fra det udstyr, som er tilsluttet til AUDIO IN-stikket, og du vil ikke høre lyden fra BLUETOOTH-udstyret.  (BLUETOOTH)-indikatoren lyser eller blinker blå for at indikere BLUETOOTH-statusen. Fravær af lyd fra BLUETOOTH-udstyret indikerer ikke noget problem med højttaleren.
- Selv når lyd kablet er tilsluttet, kan du skifte til BLUETOOTH-tilstanden på "Sony | Music Center" og lytte til musik fra BLUETOOTH-udstyret tilsluttet via en BLUETOOTH-tilslutning.
- Når du tilslutter et bærbart lydudstyr til AUDIO IN-stikket og afspiller musik, kan du ikke anvende knapperne på højttaleren til at udføre betjeninger som fx at sætte på pause, springe til begyndelsen af det næste spor og springe til begyndelsen af det aktuelle spor.
- Brug ikke AUDIO IN-stikket på et sted hvor der muligvis kan sprøjte vand. Det medfølgende tilbehør og stikkene på denne højttaler (USB/AUDIO IN) er hverken vandtætte eller støvtætte.
- Sørg for at lukke hættten fuldstændig efter frakobling af lyd kablet fra højttaleren.

### Relateret emne

- [Automatisk slukkefunktion \(Auto Standby\)](#)

## Skift af lydeffekterne

Du kan nyde 3 forskellige lydtilstande. Når du anskaffer højttaleren, er EXTRA BASS-tilstanden indstillet.

Lydtilstand	Farven på LIVE-indikatoren	Farven på ⏻ (strøm)-indikatoren	Funktion
STANDARD	Slår (LIVE OFF) fra	Grøn (EXTRA BASS OFF)	Strømbesparelse
EXTRA BASS	Slår (LIVE OFF)(standardindstillinger fra fabrikken) fra	Hvid (EXTRA BASS ON) (standardindstillinger fra fabrikken)	Dyb baslyd
LIVE SOUND	Hvid (LIVE ON)	Hvid (EXTRA BASS ON)	Realistisk lyd

### 1 Nyd LIVE SOUND og EXTRA BASS.

#### Skift af LIVE SOUND-indstillingen vha. en knap på højttaleren

- Tryk på knappen LIVE.  
Hver gang du trykker på knappen, skiftes LIVE SOUND-tilstanden og EXTRA BASS-tilstanden.

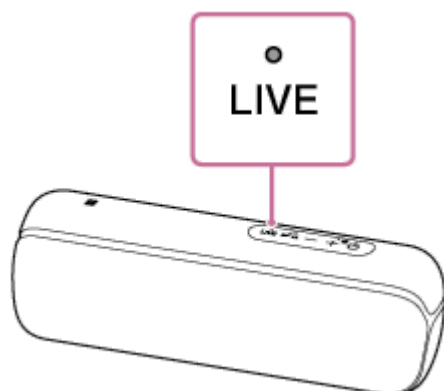

#### Skift af EXTRA BASS-indstillingen vha. knapperne på højttaleren

For at skifte EXTRA BASS-tilstanden og STANDARD-tilstanden skal du følge proceduren.

- Tryk på - (lydstyrke)-knappen og ▶|| (afspil)/ ☎ (opkald)-knappen i ca. 3 sekunder.  
Farven på ⏻ (strøm)-indikatoren ændres fra grøn til hvid, og lydtilstanden skifter til STANDARD-tilstanden.

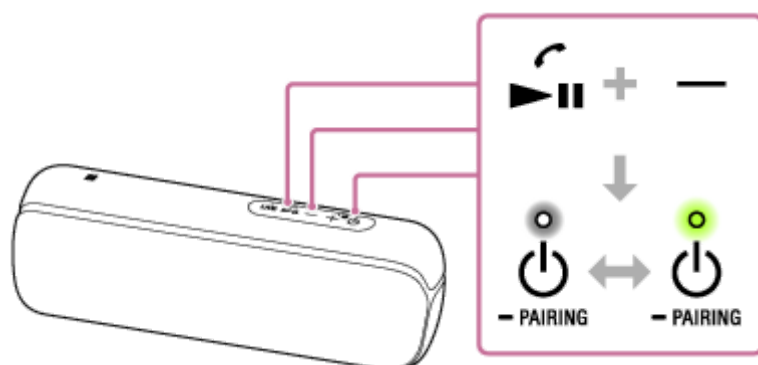

Hvis du trykker og holder på - (lydstyrke)-knappen og ▶|| (afspil)/ ☎ (opkald)-knappen i ca. 3 sekunder, ændres farven af ⏻ (strøm)-indikatoren til hvid fra grøn, og lydtilstanden skifter til EXTRA BASS-tilstanden.

## Når lydtilstanden indstilles med "Sony | Music Center"

1. Tap på [Music Center] på din smartphone, iPhone osv. for at starte appen.



Music Center

2. Tap på [SRS-XB22].

3. Tap på [Settings] - [Sound] - [Sound Mode] - [Preset Mode] for at vælge lydtilstanden.

- STANDARD
- EXTRA BASS
- LIVE SOUND

### Bemærk!

- Afhængigt af musikken er effekterne af LIVE SOUND eller EXTRA BASS muligvis ikke så mærkbare.

### Relateret emne

- [Lytning til musik på et udstyr via BLUETOOTH-tilslutning](#)
- [Lytning til musik fra et bærbart lydudstyr osv.](#)
- [Dette kan du gøre med "Sony | Music Center"](#)

Trådløs højttaler  
SRS-XB22

## Brug af funktionen Party Booster

Hvis funktionen Party Booster er slået til, udsender højttaleren en lydeffekt, når du tapper på højttaleren hen på musik. Belysningen på højttaleren skinner også\*<sup>1</sup> og gør festatmosfæren mere spændende. Der er adskillige slags lydeffekter, som nemt kan opsættes eller ændres med "Sony | Music Center"-appen.

\*1 Selv hvis belysningsfunktionen er slået fra, skinner belysningen, når du tapper på højttaleren.

Der er 3 måder hvorpå du kan slå funktionen Party Booster til eller fra.

- A** Betjen højttalerens knapper.
- B** Opsæt vha. appen.
- C** Tap på selve højttaleren.

### 1 Tænd for højttaleren.

### 2 Gør en af de følgende betjeninger for at slå funktionen Party Booster til.

#### **A** Betjen højttalerens knapper.

Tryk og hold samtidigt på - (lydstyrke)-knappen og + (lydstyrke)-knappen i mere end ca. 3 sekunder.

Når funktionen Party Booster slås til, blinker ⏻ (strøm)-indikatoren 3 gange.

Når det indbyggede batteris niveau er lavt, og ⏻ (strøm)-indikatoren blinker, er antallet af blink muligvis forskelligt.

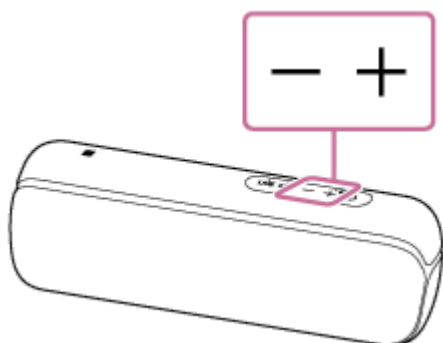

#### **B** Opsæt vha. appen.

Opsæt funktionen Party Booster med "Sony | Music Center".

1. Tap på [Music Center] på din smartphone, iPhone osv. for at starte appen.



Music Center

2. Tap på [SRS-XB22].

3. Tap på [Settings] - [Party Booster] - [Tap Settings] - [OFF] og vælg derefter en tilstand for funktionen Party Booster.

- Drum Kit



- Percussion
- Custom

### **C** Tap på selve højttaleren.

Tap to gange hurtigt på bagsiden af højttaleren til venstre for hæften.

Når funktionen Party Booster slås til, blinker  (strøm)-indikatoren 3 gange.

Når det indbyggede batteris niveau er lavt, og  (strøm)-indikatoren blinker, er antallet af blink muligvis forskelligt.

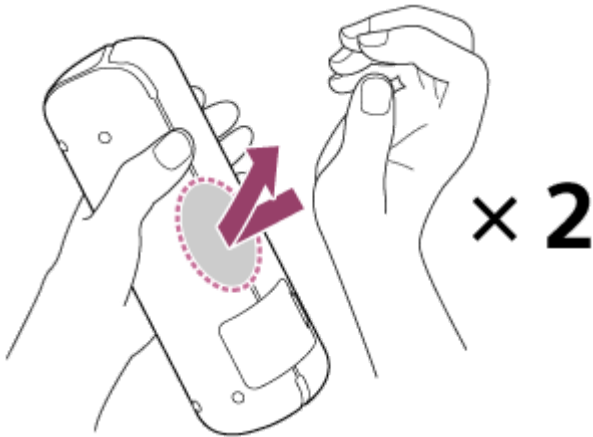

#### **Bemærk!**

- Når du tapper på højttaleren, skal du anvende håndfladen på din hånd og tappe på højttaleren kraftigt og hurtigt to gange.

### **3** Tap oven på, foran, begge sider eller i bunden af højttaleren.

Lydeffekter udsendes fra højttaleren, og højttalerens lys tænder <sup>\*2</sup>.

<sup>\*2</sup> Selv hvis belysningsfunktionen er slået fra, skinner belysningen, når du tapper på højttaleren.

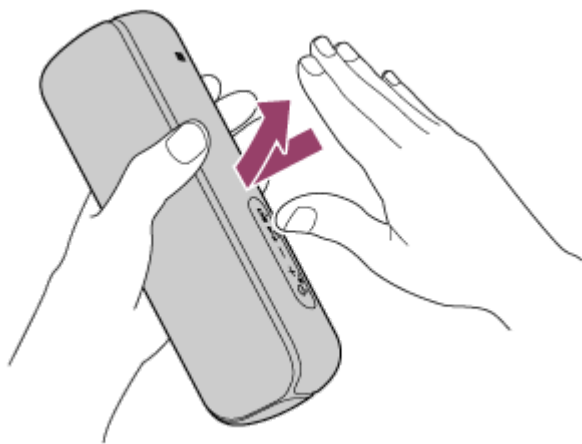

Den overflade, hvorfra der udsendes lydeffekter, når du tapper, er oven på, foran, begge sider og bunden af højttaleren.

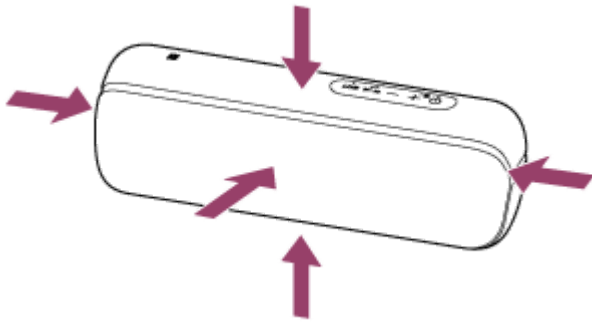

Typen og lydstyrken af lydeffekten skifter afhængigt af hvilken overflade du tapper på, og hvor kraftigt du tapper den.

#### Bemærk!

- Afhængigt af hvordan du tapper, reagerer højttaleren muligvis ikke, og der udsendes muligvis ikke lydeffekter.

## Sådan slukker du for funktionen Party Booster

Udfør trin 2 igen eller sluk for højttaleren.

Hvis du slår funktionen Party Booster fra vha. betjening af - (lydstyrke)-knappen og + (lydstyrke)-knappen på højttaleren, eller ved at tappe hurtigt to gange på højttaleren til venstre for hættten, som i trin 2, blinker ⏻ (strøm)-indikatoren 4 gange.

Når det indbyggede batteris niveau er lavt, og ⏻ (strøm)-indikatoren blinker, er antallet af blink muligvis forskelligt.

#### Tip!

- Du kan vælge typen af lydeffekt med "Sony | Music Center". Ved anskaffelsen af højttaleren er "Drum Kit" indstillet.

#### Bemærk!

- Sluk for strømmen, når du bærer på højttaleren. Hvis strømmen er slået til, er det muligt, at funktionen Party Booster utilsigtet slås til pga. vibrationer osv., og der udsendes en lydeffekt. Når funktionen Party Booster er slået til, skal du slukke for strømmen på højttaleren.
- Hvis højttaleren rammer en person eller en genstand, kan det medføre en ulykke, personskade eller fejlfunktion. Bemærk følgende ved brug af funktionen Party Booster.
  - Sørg for at frakoble micro-USB-kablet osv. fra højttaleren.
  - Sørg for at lukke hættten, når højttaleren bruges.
  - Hold godt fast og ryst ikke højttaleren ved brug af funktionen, så du ikke kaster eller taber højttaleren ud af hånden.



- Sørg for, at der er tilstrækkelig plads omkring højttaleren, før du bruger funktionen.
- Slå ikke på højttaleren med et værktøj.
- Brug ikke funktionen mens du kører eller går.
- Hold en afstand på 20 cm eller mere fra ansigtet og øjnene under brug.

- Undgå at anvende funktionen i lang tid. Hold jævnligt pause.
- Når du anvender funktionen, hvis du bliver træt, føler dig til utilpas eller oplever smerte et sted i kroppen, skal du straks stoppe brugen af funktionen.

---

### Relateret emne

- [Dette kan du gøre med "Sony | Music Center"](#)

5-001-237-91(1) Copyright 2019 Sony Corporation

Trådløs højttaler  
SRS-XB22

## Modtagelse af et opkald

Du kan nyde håndfri opkald med en BLUETOOTH-mobiltelefon, som understøtter BLUETOOTH-profilen HFP (Hands-free Profile) eller HSP (Headset Profile) via BLUETOOTH-tilslutning.

- Hvis din BLUETOOTH-mobiltelefon understøtter både HFP og HSP, skal du indstille den til HFP.
- Betjeninger kan muligvis variere afhængigt af BLUETOOTH-mobiltelefonen. Se den betjeningsvejledning som fulgte med mobiltelefonen.

### Om ringetoner

Når der kommer et indgående opkald, sættes afspilningen på pause, og der høres en ringetone via højttaleren. Ringetonen varierer på følgende måder afhængigt af din BLUETOOTH-mobiltelefon.

- Ringetone indstillet på højttaleren
- Ringetone indstillet på BLUETOOTH-mobiltelefonen
- Ringetone indstillet på BLUETOOTH-mobiltelefonen kun for en BLUETOOTH-tilslutning

#### 1 Tilslut højttaleren med en BLUETOOTH-mobiltelefon.

📶 (BLUETOOTH)-indikatoren lyser blåt, når BLUETOOTH-tilslutningen er oprettet.

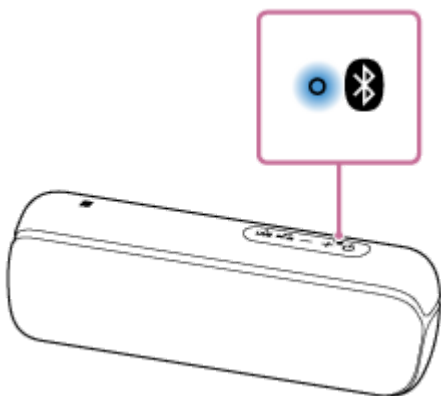

#### Når du anvender funktionen Tilføj højttaler eller Trådløs festkædefunktionen

Tilslut til den højttaler hvorpå 📶 (BLUETOOTH)-indikatoren lyser blåt. I de følgende trin og betjeninger under et håndfri opkald skal du betjene den højttaler, som er tilsluttet til BLUETOOTH-mobiltelefonen.

#### 2 Tryk på ▶|| (afspil)/ 📞 (opkald)-knappen når der modtages et opkald.

Snak ind i mikrofonen på højttaleren.

Når der kommer et indgående opkald, sættes afspilningen på pause, og der høres en ringetone fra højttaleren.

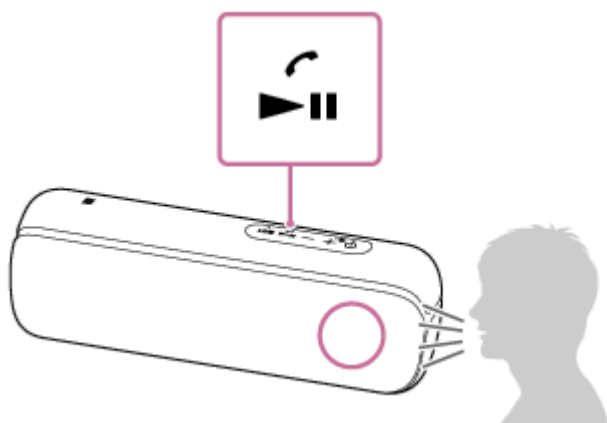

### Hvis der ikke høres nogen tone via højttaleren

- Højttaleren er muligvis ikke tilsluttet med en BLUETOOTH-mobiltelefon med HFP eller HSP. Kontroller tilslutningsstatussen på BLUETOOTH-mobiltelefonen.
- Hvis der er mere end ét BLUETOOTH-udstyr tilsluttet til højttaleren (Multiudstyrtilslutning), kan du ikke modtage et telefonopkald. Annuller multiudstyrtilslutningen. Afbryd BLUETOOTH-tilslutningen eller sluk for BLUETOOTH-funktionen på andet BLUETOOTH-udstyr end den BLUETOOTH-mobiltelefon, som er i brug.

### 3 Juster lydstyrken ved at trykke på -/+ (lydstyrke)-knapperne på højttaleren eller betjene BLUETOOTH-mobiltelefonen.

Når du trykker på -/+ (lydstyrke)-knapperne på højttaleren eller justerer lydstyrken på BLUETOOTH-mobiltelefonen, blinker ⏻ (strøm)-indikatoren én gang.

Når du indstiller lydstyrken til det maksimale eller minimale niveau på højttaleren, blinker ⏻ (strøm)-indikatoren 3 gange.

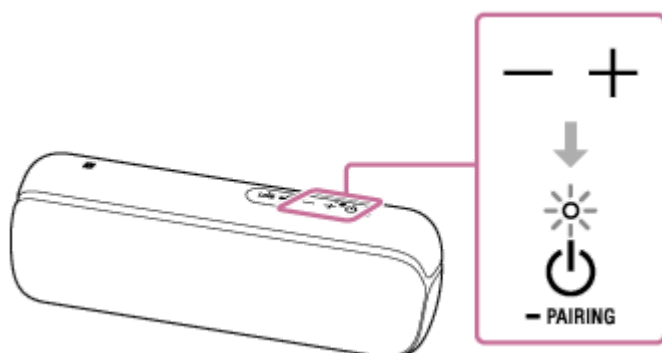

### 4 For at afslutte et opkald skal du trykke på ▶|| (afspil)/ 📞 (opkald)-knappen.

Hvis du lyttede til musik inden opkaldet, vil afspilning genoptages, når opkaldet afsluttes. Hvis du afslutter opkaldet ved at betjene BLUETOOTH-mobiltelefonen, vil afspilning og genoptages, når opkaldet afsluttes, hvis du lyttede til musik inden opkaldet.

#### Tip!

- Visse BLUETOOTH-mobiltelefoner har en prioritet for brug af håndsæt ved modtagelse af et opkald. I tilfælde af HFP- eller HSP-tilslutning skal du skifte opkaldsudstyret til højttaleren ved at betjene din BLUETOOTH-mobiltelefon.
- Hvis den der ringer op ikke kan høre eller næsten ikke kan høre din stemme, skal du tale mere direkte ind i mikrofonen på højttaleren.
- Lydstyrken på musikafspilning og opkald indstilles uafhængigt i højttaleren.

#### Bemærk!

- Med hensyn til Apple iOS-udstyr er enheden kompatibel med iOS 10.0 eller senere. En BLUETOOTH-tilslutning er ikke til rådighed på udstyr med iOS 9.x eller tidligere.
- Når du anvender funktionen Tilføj højttaler eller Trådløs festkædefunktion, udsendes lyden fra telefonen kun fra den højttaler, hvorpå  (BLUETOOTH)-indikatoren lyser blåt.
- Lyden udsendes kun fra den højre højttalerenhed under et opkald.
- Afhængigt af BLUETOOTH-mobiltelefonen sættes afspilningen muligvis ikke på pause, når der kommer et indgående opkald.
- Brug en BLUETOOTH-mobiltelefon på mindst 50 cm fra højttaleren. Der kan opstå støj, hvis højttaleren og BLUETOOTH-mobiltelefonen er for tæt på hinanden.
- Hvis der er tilsluttet et lyd kabel til AUDIO IN-stikket på højttaleren, kan du ikke lytte til musik på BLUETOOTH-udstyret. Men når BLUETOOTH-tilslutningen er aktiv, er håndfri-funktionen til rådighed.
- Du kan ikke slukke for funktionen multiudstyrtilslutning.
- Afhængigt af modellen af din smartphone, operativsystemet eller installerede apps kan visse funktioner af håndfri opkald muligvis ikke anvendes korrekt.

---

### Relateret emne

- [Parring og tilslutning med BLUETOOTH®-udstyr](#)
- [Tilslutning med et NFC-kompatibelt udstyr med One-touch \(NFC\)](#)
- [Afbrydelse af BLUETOOTH-tilslutningen \(Efter brug\)](#)
- [Foretagelse af et opkald](#)
- [Skift af BLUETOOTH-udstyret tilsluttet på samme tid \(Multiudstyrtilslutning\)](#)

## Foretagelse af et opkald

Du kan nyde håndfri opkald med en BLUETOOTH-mobiltelefon, som understøtter BLUETOOTH-profilen HFP (Hands-free Profile) eller HSP (Headset Profile) via BLUETOOTH-tilslutning.

- Hvis din BLUETOOTH-mobiltelefon understøtter både HFP og HSP, skal du indstille den til HFP.
- Betjeneringer kan muligvis variere afhængigt af BLUETOOTH-mobiltelefonen. Se den betjeningsvejledning som fulgte med mobiltelefonen.

### 1 Tilslut højttaleren med en BLUETOOTH-mobiltelefon.

 (BLUETOOTH)-indikatoren lyser blåt, når BLUETOOTH-tilslutningen er oprettet.

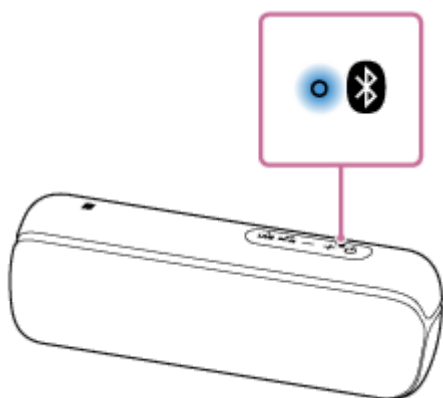

#### Når du anvender funktionen Tilføj højttaler eller Trådløs festkædefunktionen

Tilslut til den højttaler hvorpå  (BLUETOOTH)-indikatoren lyser blåt. I de følgende trin og betjeneringer under et håndfri opkald skal du betjene den højttaler, som er tilsluttet til BLUETOOTH-mobiltelefonen.

### 2 Betjen BLUETOOTH-mobiltelefonen for at foretage et opkald.

Når du foretager et opkald, sættes afspilning på pause, og ringetonen høres fra højttaleren. Når modtageren tager opkaldet, skal du tale ind i mikrofonen på højttaleren.

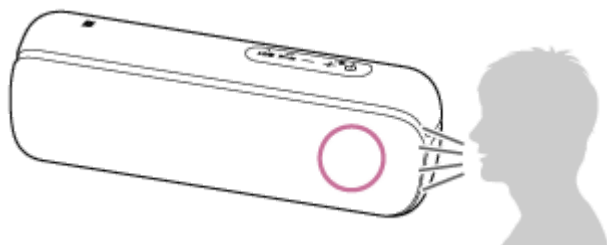

#### Hvis der ikke høres nogen ringetone via højttaleren

- Højttaleren er muligvis ikke tilsluttet med en BLUETOOTH-mobiltelefon med HFP eller HSP. Kontroller tilslutningsstatussen på BLUETOOTH-mobiltelefonen.
- Skift opkaldsenheden til højttaleren ved at trykke og holde på  (afspil) /  (opkald)-knappen i ca. 2 sekunder.
- Hvis der er mere end ét BLUETOOTH-udstyr tilsluttet til højttaleren (Multiudstyrtilslutning), kan du ikke foretage et telefonopkald. Afbryd BLUETOOTH-tilslutningen eller sluk for BLUETOOTH-funktionen på andet BLUETOOTH-udstyr end den BLUETOOTH-mobiltelefon, som er i brug.

**3 Juster lydstyrken ved at trykke på -/+ (lydstyrke)-knapperne på højttaleren eller betjene BLUETOOTH-mobiltelefonen.**

Når du trykker på -/+ (lydstyrke)-knapperne på højttaleren eller justerer lydstyrken på BLUETOOTH-mobiltelefonen, blinker ⏻ (strøm)-indikatoren én gang.

Når du indstiller lydstyrken til det maksimale eller minimale niveau på højttaleren, blinker ⏻ (strøm)-indikatoren 3 gange.

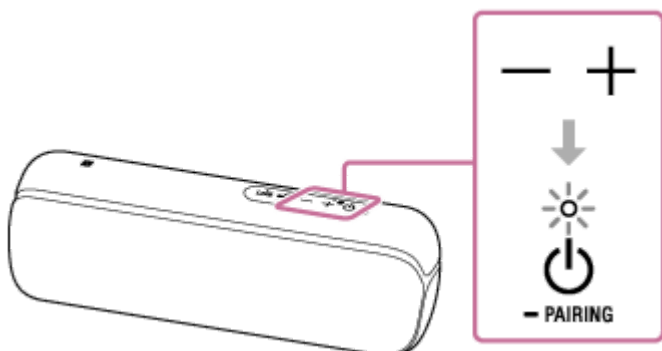

**4 For at afslutte et opkald skal du trykke på ►|| (afspil)/ ◀ (opkald)-knappen.**

Hvis du lyttede til musik inden opkaldet, vil afspilning genoptages, når opkaldet afsluttes. Hvis du afslutter opkaldet ved at betjene BLUETOOTH-mobiltelefonen, vil afspilning og genoptages, når opkaldet afsluttes, hvis du lyttede til musik inden opkaldet.

**Tip!**

- Hvis den der ringer op ikke kan høre eller næsten ikke kan høre din stemme, skal du tale mere direkte ind i mikrofonen på højttaleren.
- Lydstyrken på musikafspilning og opkald indstilles uafhængigt i højttaleren.

**Bemærk!**

- Med hensyn til Apple iOS-udstyr er enheden kompatibel med iOS 10.0 eller senere. En BLUETOOTH-tilslutning er ikke til rådighed på udstyr med iOS 9.x eller tidligere.
- Når du anvender funktionen Tilføj højttaler eller Trådløs festkædefunktion, udsendes lyden fra telefonen kun fra den højttaler, hvorpå 📶 (BLUETOOTH)-indikatoren lyser blåt.
- Lyden udsendes kun fra den højre højttalerenhed under et opkald.
- Afhængigt af BLUETOOTH-mobiltelefonen sættes afspilningen ikke på pause, når du foretager et opkald.
- Brug en BLUETOOTH-mobiltelefon på mindst 50 cm fra højttaleren. Der kan opstå støj, hvis højttaleren og BLUETOOTH-mobiltelefonen er for tæt på hinanden.
- Når der er tilsluttet et lyd kabel til AUDIO IN-stikket på højttaleren, kan du ikke lytte til musik på BLUETOOTH-udstyret. Men når BLUETOOTH-tilslutningen er aktiv, er håndfri-funktionen til rådighed.

**Relateret emne**

- [Parring og tilslutning med BLUETOOTH®-udstyr](#)
- [Tilslutning med et NFC-kompatibelt udstyr med One-touch \(NFC\)](#)
- [Afbrydelse af BLUETOOTH-tilslutningen \(Efter brug\)](#)
- [Modtagelse af et opkald](#)



- Skift af BLUETOOTH-udstyret tilsluttet på samme tid (Multiudstyrstilslutning)

5-001-237-91(1) Copyright 2019 Sony Corporation

Trådløs højttaler  
SRS-XB22

## Dette kan du gøre med "Sony | Music Center"

"Sony | Music Center" er en app til betjening af Sony-lydudstyr, som er kompatibelt med "Sony | Music Center" vha. din smartphone, iPhone osv.

For detaljer om "Sony | Music Center" skal du se den følgende URL:

<http://www.sony.net/smcqa/>

### Betjeninger, som kan udføres med en højttaler med "Sony | Music Center"

- Afspil musikfilerne inkluderet i lydindholdet i høj opløsning (Hi-Res), som er placeret på et udstyr som fx en smartphone eller iPhone.
- Lydkvalitetsindstilling og equalizerjustering
- Niveauindikation for indbygget batteri
- Strømfunktioner som fx den automatiske slukkefunktion (Auto Standby) og BLUETOOTH-standbytilstand
- Belysningsindstilling (skift af belysningstilstanden)
- Skift af BLUETOOTH-tilstanden og AUDIO IN-tilstanden
- Skift af BLUETOOTH-kodec (afspilningskvaliteten for BLUETOOTH-lydstreaming)
- Gruppering med andre højttalere (Funktionen tilføj højttaler/Trådløs festkædefunktion)
- Indstilling af funktionen Party Booster
- Opdatering af softwaren på højttaleren

#### Tip!

- Det, du kan betjene med "Sony | Music Center", varierer afhængigt af det tilsluttede udstyr. Specifikationerne og designet af appen kan muligvis ændres uden varsel.

#### Bemærk!

- Med hensyn til Apple iOS-udstyr er enheden kompatibel med iOS 10.0 eller senere. En BLUETOOTH-tilslutning er ikke til rådighed på udstyr med iOS 9.x eller tidligere.

#### Relateret emne

- [Installation af "Sony | Music Center"](#)
- [Opladning af højttaleren](#)
- [Tænding/slukning af højttalerens belysning \(belysningsfunktion\)](#)
- [Valg af afspilningskvalitet for BLUETOOTH-lydstreaming \(kodec\)](#)
- [Trådløs lytning til musik med 2 højttalere \(funktionen Tilføj højttaler\)](#)
- [Nyd trådløs afspilning vha. flere højttalere \(Trådløs festkædefunktion\)](#)
- [Skift af lydeffekterne](#)
- [Brug af funktionen Party Booster](#)

- Opdatering af den præinstallerede software

5-001-237-91(1) Copyright 2019 Sony Corporation

Trådløs højttaler  
SRS-XB22

## Installation af "Sony | Music Center"

Installer "Sony | Music Center" på din smartphone, iPhone osv. fra Google Play eller App Store.

- 1 Download "Sony | Music Center" fra Google Play eller App Store og installer den.



Sony Music Center



- 2 Når installationen er fuldført, skal du starte "Sony | Music Center".

### Bemærk!

- Sørg for at anvende den seneste version af "Sony | Music Center". Hvis du ikke kan tilslutte højttaleren og et BLUETOOTH-udstyr via en BLUETOOTH-tilslutning, eller hvis der er et problem, som fx at der ikke udsendes nogen lyd, skal du afinstallere "Sony | Music Center" og prøve at tilslutte via BLUETOOTH-tilslutningen igen. For detaljer om "Sony | Music Center" skal du se Google Play eller App Store.

### Relateret emne

- [Dette kan du gøre med "Sony | Music Center"](#)

## Brug af funktionen stemmestyring (Google-app)

Ved at bruge Google-appfunktionen som følger med Android-smartphonen, kan du tale til højttalerens mikrofon for at betjene Android-smartphonen.

Det følgende viser, hvordan Google-appen anvendes.

### 1 Vælg Google-appen for [Assist App] i [Assist & Voice input].

På Android-smartphonen skal du vælge [Settings] - [Apps]. Der vises et gearikon øverst til højre i displayet. Vælg gearikonet, [Default Apps] - [Assist & Voice input] - [Assist App] og indstil derefter [Assist App] til Google-appen.

Betjeningen ovenfor er et eksempel. For detaljer skal du se den betjeningsvejledning, som følger med Android-smartphonen.

For detaljer om Google-appen skal du se betjeningsvejledningen eller supportwebsiden for Android-smartphonen eller websiden for Google Play.

#### Bemærk!

- Den seneste version af appen er muligvis nødvendig.
- Google-appen aktiveres muligvis ikke fra højttaleren afhængigt af specifikationer for Android-smartphonen.

### 2 Tilslut højttaleren til Android-smartphonen via BLUETOOTH-forbindelse.

### 3 Mens højttaleren er tilsluttet med Android-smartphonen via BLUETOOTH-forbindelsen, og Android-smartphonen er i standby eller afspiller musik, skal du trykke og holde på (afspil)-knappen/ (opkald)-knappen i ca. 3 sekunder.

Google-appen aktiveres, og du vil høre startlyden.

### 4 Bed Google-appen om noget gennem højttalerens mikrofon.

For detaljer om Google-appen, som fx apps der fungerer med Google-appen, skal du se betjeningsvejledningen, som fulgte med Android-smartphonen.

Når der er gået noget tid, efter Google-appen er aktiveret, uden nogen anmodninger, lyder der et bip, og Google-appen vil blive deaktiveret.

#### Bemærk!

- Google-appen kan ikke aktiveres, når du siger "OK Google" gennem højttalerens mikrofon, selv når Android-smartphonen [OK Google]-indstilling er slået til.

## Brug af funktionen stemmestyring (Siri)

Ved at bruge Siri-funktionen som følger med iPhone/iPod touch, kan du tale til højttalerens mikrofon for at betjene iPhone/iPod touch.

Det følgende viser, hvordan Siri anvendes.

### 1 Tænd for Siri.

På iPhone/iPod touch skal du vælge [Settings] - [Siri] for at slå Siri til.

Betjeningen ovenfor er et eksempel. For detaljer skal du se den betjeningsvejledning, som følger med iPhone/iPod touch.

For detaljer om Siri skal du se betjeningsvejledningen eller supportwebsiden for iPhone/iPod touch.

### 2 Tilslut højttaleren til iPhone/iPod touch via BLUETOOTH-forbindelse.

### 3 Mens højttaleren er tilsluttet med iPhone/iPod touch via BLUETOOTH-forbindelsen og iPhone/iPod touch er i standby eller afspiller musik, skal du trykke og holde på (afspil)-/ (opkald)-knappen i ca. 3 sekunder.

Siri aktiveres, og du vil høre startlyden.

### 4 Bed Siri om noget gennem højttalerens mikrofon.

For detaljer om Siri, som fx apps der fungerer med Siri, skal du se betjeningsvejledningen, som fulgte med iPhone/iPod touch.

#### Bemærk!

- Med hensyn til Apple iOS-udstyr er enheden kompatibel med iOS 10.0 eller senere. En BLUETOOTH-tilslutning er ikke til rådighed på udstyr med iOS 9.x eller tidligere.
- Siri-appen kan ikke aktiveres, når du siger "Hey Siri" gennem højttalerens mikrofon, selv når iPhone/iPod touch'ens [Allow "Hey Siri"]-indstilling er slået til.

## Om indikatorerne

### CHARGE-indikator (orange)

Slukker	Højttaleren er ladet helt op.
Lyser	Højttaleren er ved at blive ladet op.
Blinker langsomt	Det indbyggede batteri kører ved mindre end 10% og behøver at blive ladet op.
Blinker 3 gange og slukker	Hvis CHARGE-indikatoren blinker 3 gange og slukker, når du tænder for højttaleren, er det indbyggede batteri tomt og behøver at blive opladet.

#### Bemærk!

- En højttaler, som er i brug, kan oplades, hvis den er tilsluttet til en stikkontakt via en USB AC-adapter (kommercielt tilgængelig) eller tilsluttet til en opstartet computer. I dette tilfælde kan det tage længere at oplade det indbyggede batteri afhængigt af anvendelsesforholdene. Det anbefales derfor, at højttaleren slukkes under opladning.
- Når du anvender højttaleren ved en høj lydstyrke i lang tid, kan det indbyggede batteri muligvis blive drænet, selvom højttaleren er tilsluttet til en stikkontakt via USB AC-adapteren (kommercielt tilgængelig), eller tilsluttet til en opstartet computer. Som et resultat heraf bliver lyden lav. Dette er ikke en funktionsfejl. Sluk for højttaleren og oplad det indbyggede batteri tilstrækkeligt.
- I et ekstremt koldt eller varmt miljø stopper opladning af sikkerhedshensyn. Hvis opladningen tager lang tid, får det også opladningen af højttaleren til at stoppe. For at løse disse problemer skal du koble mikro-USB-kablet fra højttaleren og tilsluttet det igen med en driftstemperatur på mellem 5 °C og 35 °C.

### ⏻ (strøm)-indikator

Slukker	Højttaleren slukker.
Lyser (grøn)	Højttaleren tænder. Lydtilstanden er indstillet til STANDARD.
Lyser (hvid)	Højttaleren tænder. EXTRA BASS-tilstanden eller LIVE SOUND-tilstanden er indstillet. Ved anskaffelsen er EXTRA BASS indstillet.
Lyser (orange)	Højttaleren slukker. Højttaleren er indstillet til BLUETOOTH-standbytilstanden.
Blinker (grøn, hvid, rød eller orange)	Hver gang du trykker på +/- (lydstyrke)-knappe, blinker indikatoren én gang.
	Når du betjener +/- (lydstyrke)-knappe, og lydstyrken indstilles på det laveste (0) eller højeste (50) niveau, blinker indikatoren 3 gange.
	Afhængigt af forløbet af softwareopdateringen skifter den tilstand, som indikatoren blinker grønt i. I hver opdatering blinker indikatoren grønt 5 gange, derefter 4 gange, 3 gange, to gange, én gang og slukker*.
	Når højttaleren tænder for første gang efter softwareopdateringen, blinker indikatoren 3 gange grønt eller hvidt for at informere dig om, at opdateringen er fuldført.
	Når softwareopdateringen ender i fejl, blinker indikatoren rødt eller orange.
	Når det indbyggede batteri kører med mindre end 10%, blinker indikatoren langsomt grønt eller hvidt.

Hvis indikatoren blinker grønt eller hvidt 3 gange og slukker, efter du har tændt for højttaleren, er den indbyggede batterikapacitet tom. Oplad højttaleren.

\* Afhængigt af situationen er du muligvis ikke i stand til at se alle blinkemønstrene.

## (BLUETOOTH)-indikator

Lyser	Højttaleren er tilsluttet til et BLUETOOTH-udstyr.
Blinker hurtigt (3 gange i sekundet)	Højttaleren går ind i parringstilstanden.
Blinker langsomt	Højttaleren venter på et BLUETOOTH-udstyr, den kan tilslutte til.
Blinker 3 gange	Softwareen har gennemført opdatering.

## LIVE-indikator

Lyser	LIVE SOUND-tilstanden er indstillet.
Slukker	STANDARD-tilstanden eller EXTRA BASS-tilstanden er indstillet.

## ADD-indikatorer

Blinker	Højttaleren går ind i funktionen Tilføj højttaler. ADD (Tilføj højttaler)-indikatoren blinker, når tilslutningen med funktionen Tilføj højttaler mislykkedes.
Lyser	Funktionen Tilføj højttaler anvendes på højttaleren.

## WPC (Trådløs festkæde)-indikator

Blinker	Højttaleren går ind i Trådløs festkædefunktionen.
Lyser	Trådløs festkædefunktionen anvendes på højttaleren. Indikatorerne på alle højttalerne tilsluttet med trådløs festkædefunktion lyser.

### Relateret emne

- [Dele og knapper](#)



Trådløs højttaler  
SRS-XB22

## Opdatering af den præinstallerede software

Når der udgives en ny version af softwaren, kan du opdatere højttalerens præinstallerede software ved at anvende de følgende metoder.

Ved at opdatere softwaren vil der blive tilføjet nye funktioner, som gør dig i stand til at opleve mere praktisk og stabil brug.

### 1 Tilslut højttaleren til en stikkontakt via en USB AC-adapter (kommercielt tilgængelig), eller tilslut den til en opstartet computer.

Softwareopdateringer kan ikke udføres ved brug med det indbyggede batteri.

### 2 Tænd for højttaleren.

⏻ (strøm)-indikatoren lyser hvid\*.

\* Afhængigt af lydtilstanden varierer farven på ⏻ (strøm)-indikatoren. For detaljer skal du se det følgende emne.  
[Om indikatorerne](#)

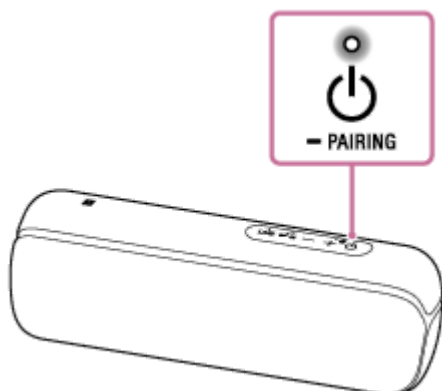

### 3 Tap på [Music Center] på din smartphone, iPhone osv. for at starte appen.



Music Center

### 4 Tap på [SRS-XB22].

Når der udgives en ny version af softwaren, vises der en opdateringsmeddelelse på "Sony | Music Center"-skærmen.

### 5 Følg instruktionerne på skærmen for at opdatere.

I hver opdatering blinker ⏻ (strøm)-indikatoren grønt 5 gange, derefter 4 gange, 3 gange, to gange, én gang og slukker. Afhængigt af situationen er du muligvis ikke i stand til at se alle blinkemønstrene.

Når højttaleren tænder for første gang efter softwareopdateringen, blinker ⏻ (strøm)- og  (BLUETOOTH)-indikatorerne 3 gange for at informere dig om, at opdateringen er fuldført.

### **Bemærk!**

- Hvis opdatering ikke er mulig, skal du oplade det genopladelige indbyggede batteri, indtil det har en resterende batteriopladning på mere end 50%.

---

### **Relateret emne**

- [Opladning af højttaleren](#)

5-001-237-91(1) Copyright 2019 Sony Corporation

## Forholdsregler

---

### Om sikkerhed

- Se den referencevejledning som fulgte med højttaleren.
- Vigtige oplysninger som fx modelnavnet er placeret indvendigt i hættens bag på enheden.

### Om placering

- Placer ikke højttaleren skråt.
- Efterlad ikke enheden på et sted udsat for høje temperaturer, som f.eks. i direkte sollys, i nærheden af en varmekilde eller under belysningsudstyr.
- Brug og efterlad ikke højttaleren i en bil.
- Efterlad ikke genstande, der er modtagelige over for magnetisme (hævekort, kreditkort med magnetisk kodning osv.), i nærheden af enheden.

### Om betjening

- Sæt ikke nogen små genstande osv. ind i stikkene eller ventilationsåbningen på bagsiden af højttaleren. Højttaleren kan muligvis kortslutte, eller der kan opstå funktionsfejl.
- Når lyset er kraftigt, skal du gøre rummet lysere eller slukke for belysningen.

### Andet

- Hvis du har spørgsmål vedrørende eller problemer med højttaleren, som ikke er beskrevet i denne Hjælpevejledning, skal du konsultere din nærmeste Sony-forhandler.

## Bemærkninger om opladning

### Levetid for det indbyggede litium-ion-batteri

- Selv hvis du ikke til hensigt at anvende højttaleren i lang tid, skal du oplade det indbyggede batteri tilstrækkeligt én gang hver 6 måneder for at bevare dets ydelse.
- Hvis højttaleren ikke anvendes i lang tid, kan det tage længere at oplade det indbyggede batteri.
- Det genopladelige indbyggede batteri har en levetid. Efterhånden som tiden går, og antallet af gange det indbyggede batteri anvendes, forringes kapaciteten af det genopladelige indbyggede batteri langsomt. Når mængden af tid, som det indbyggede batteri kan anvendes i, synes meget kortere, på trods af at det er fuldt opladet, skal du kontakte din nærmeste Sony-forhandler.
- Når mængden af tid, som det indbyggede batteri kan anvendes i, synes meget kortere, kan det betyde, at det genopladelige indbyggede batteri er udløbet.
- Levetiden for det genopladelige indbyggede batteri varierer afhængigt af brug, miljø og opbevaringsmetode.

### Forsigtig

Når højttaleren detekterer et problem pga. de følgende årsager, mens det indbyggede batteri oplades, slukker CHARGE-indikatoren (orange), selv hvis opladning ikke er gennemført.

- Omgivelsestemperatur overstiger området fra 5 °C – 35 °C.
- Der er et problem med det indbyggede batteri.
- Når opladning til det indbyggede batteri fortsætter i lang tid.

### Bemærk!

- Opladningstiden varierer afhængigt af anvendelsesforholdene for det indbyggede batteri.
- Oplad højttaleren i en omgivelsestemperatur på mellem 5 °C og 35 °C.
- Højttaleren bliver varm under opladning. Dette er ikke en funktionsfejl.
- Undgå udsættelse for hurtigt temperaturskift, direkte sollys, dis, sand, støv eller mekanisk stød. Efterlad desuden aldrig højttaleren i en bil parkeret i solen.
- En højttaler, som er i brug, kan oplades, hvis den er tilsluttet til en stikkontakt via en USB AC-adapter (kommercielt tilgængelig) eller tilsluttet til en opstartet computer. I dette tilfælde kan det tage længere at oplade det indbyggede batteri afhængigt af anvendelsesforholdene. Det anbefales derfor, at højttaleren slukkes under opladning.
- I et ekstremt koldt eller varmt miljø stopper opladning af sikkerhedshensyn. Hvis opladningen tager lang tid, får det også opladningen af højttaleren til at stoppe. For at løse disse problemer skal du koble mikro-USB-kablet fra højttaleren og tilsluttet det igen med en driftstemperatur på mellem 5 °C og 35 °C.
- Ved høj temperatur kan opladningen muligvis stoppe eller lydstyrken bliver muligvis reduceret for at beskytte batteriet.
- Selv hvis du ikke til hensigt at anvende enheden i lang tid, skal du oplade batteriet til dets fulde kapacitet én gang hver 6 måneder for at bevare dets ydelse.
- Opladning fra en USB-hub garanteres kun, når du anvender en selvforsynet USB-hub, som bærer et godkendt logo.

- Tilslut ikke højtaleren til en computer i længere tid, når computeren ikke er tilsluttet til en vekselstrømsforsyning. Ellers kan computerens batteri løbe tør for strøm.

5-001-237-91(1) Copyright 2019 Sony Corporation

## Bemærkninger om vandtætte og støvafvisende egenskaber

### Højttalerens vandtætte og støvafvisende egenskaber

Højttaleren, med hættten fastgjort sikkert, har en vandtæt specifikation på IPX7<sup>\*1</sup> som anført i "Beskyttelsesgrad mod indtrængen af vand" i IEC60529 "Kapslingsklassificering (IP-kode)"<sup>\*3</sup> og en støvafvisende specifikation på IP6X<sup>\*2</sup> som anført i "Beskyttelsesgrad mod indtrængen af støv"<sup>\*3</sup>.

### Væsker, som de vandtætte egenskaber gælder for

Relevant	ferskvand, postevand, poolvand, havvand
Ikke relevant	andre væsker end ovenstående (sæbevand, vand med skyllemiddel eller badesæbe, shampoo, varmt kildevand osv.)

\*1 IPX7 ækvivalens: Højttaleren er blevet testet for, og beholder dens funktion, når den forsigtigt nedsænkes i vand til en dybde på 1 m og efterlades i 30 minutter.

\*2 IP6X ækvivalens: Højttaleren er blevet testet for, og fortsætter med at blokere støv, efter omrøring i 8 timer i et testapparat, der indeholder støvpartikler, der er op til 75 µm i diameter.

\*3 Det medfølgende tilbehør og stikkene på denne enhed (USB/AUDIO IN) er hverken vandtætte eller støvtætte.

Højttalerens vandtætte og støvafvisende egenskaber er baseret på vores målinger under betingelserne beskrevet heri. Bemærk, at fejlfunktion som følge af indtrængen af vand eller støv, som skyldes forkert brug fra kundens side, ikke er omfattet af garantien.

### Sadan undgas forringelse af de vandtætte og støvafvisende egenskaber

Kontrollér følgende, og brug højttaleren korrekt.

- Højttaleren består faldtesten fra 1,22 m på 5 cm tyk krydsfiner i overensstemmelse med MIL-STD 810 F Method 516.5-Shock. Det garanterer dog ikke, at der ikke sker skader, nedbrud, eller at de vandtætte og støvafvisende egenskaber bibeholdes ved alle betingelser. Deformation eller beskadigelse, fordi højttaleren tabes eller udsættes for mekanisk stød, kan medføre forringelse af de vandtætte og støvafvisende egenskaber.
- Enheden er ikke konstrueret til at modstå vandtryk. Hvis enheden bruges på et sted, hvor der påføres højt vandtryk, f.eks. i et brusebad, kan det forårsage fejlfunktion.
- Hæld ikke varmt vand, eller blæs ikke varm luft fra en hårtørrer eller andet apparat direkte på højttaleren. Brug heller ikke højttaleren på varme steder, som f.eks. i saunaer eller i nærheden af et komfur.
- Håndter hættten **1** forsigtigt. Hættten spiller en vigtig rolle i vedligeholdelse af de vandtætte og støvafvisende egenskaber. Sørg for, at hættten er lukket helt, når højttaleren bruges. Vær forsigtig, så der ikke trænger fremmedlegemer ind, når hættten lukkes. Hvis hættten ikke er lukket helt, kan de vandtætte og støvafvisende egenskaber forringes og medføre en fejlfunktion på højttaleren på grund af vand eller støv, der trænger ind i højttaleren.

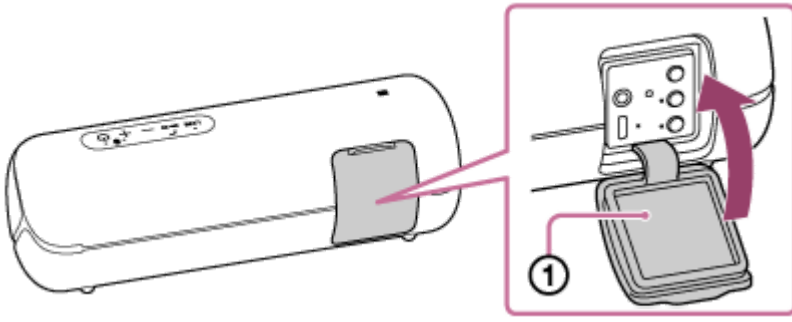

5-001-237-91(1) Copyright 2019 Sony Corporation

## Sådan behandles højttaleren

Selvom højttalerens dele har fået en vandafvisende behandling, kan du bruge højttaleren mere behageligt og i længere tid, hvis du følger vedligeholdelsesproceduren nedenfor.

- Hvis højttalerens overflade bliver snavset i følgende situationer, skal højttaleren vaskes grundigt af med ferskvand (postevand osv.) for at fjerne snavset. Snavs på overfladen kan medføre misfarvning eller deformering, eller at højttaleren svigter.  
Fx
  - Hvis salt, sand osv. sidder fast på højttaleren, når du har brugt det på stranden, ved poolen osv.
  - Hvis der kommer kemiske produkter på højttaleren (solcreme, sololie osv.)
- Hvis højttaleren bliver våd, skal fugt straks tørres af med en tør klud. Derudover skal højttaleren tørres et luftigt sted, indtil der ikke er mere fugt tilbage.
- Lydkvaliteten kan ændre sig, hvis der kommer vand ind i systemets højttalersektion. Dette er ikke en funktionsfejl. Tør fugten af enhedens overflade, og anbring højttaleren på en tør, blød klud med stofdelen vendende nedad, så opsamlet vand indvendigt i højttaleren bortledes. Lad derefter højttaleren tørre et luftigt sted, indtil der ikke er mere fugt tilbage.

### Bemærk!

- Brug ikke rensmiddel, fortynder, benzin, alkohol osv. for at rengøre højttaleren, hvis højttalerens overflade bliver snavset, da det påvirker højttalerens vandafvisende funktion.
- I kolde områder m.v. kan fugt, hvis den efterlades på overfladen, muligvis forårsage at højttaleren fryser og fejlfungerer. Når der sidder vanddråber på højttaleren, skal du sørge for at tørre fugten af højttaleren med en tør, blød klud osv.
- Hvis sandkorn osv. trænger ind i enheden, fjernes de forsigtigt. Brug aldrig en støvsuger osv. på enheden. Det kan muligvis beskadige højttalerenheden.



Trådløs højttaler  
SRS-XB22

## Om den trådløse BLUETOOTH-teknologi

Den trådløse BLUETOOTH-teknologi fungerer inden for et område af ca. 10 m.

### Maksimal kommunikationsrækkevidde

Maksimal kommunikationsrækkevidde kan muligvis forkortes under følgende forhold.

- Der er en genstand som fx en person, metal eller væg mellem højttaleren og BLUETOOTH-udstyret.
- Der anvendes en trådløs LAN-enhed i nærheden af højttaleren.
- Der anvendes en mikroovn i nærheden af højttaleren.
- Der anvendes en enhed, som udvikler elektromagnetisk stråling i nærheden af højttaleren.

### Interferens fra andre enheder

Eftersom BLUETOOTH-udstyr og trådløst LAN (IEEE802.11b/g) anvender den samme frekvens, kan der opstå mikrobølgeinterferens, hvilket kan resultere i en forringelse af kommunikationshastigheden, støj eller dårlig tilslutning, hvis højttaleren anvendes i nærheden af en trådløs LAN-enhed. I sådan et tilfælde skal du udføre følgende.

- Anvend højttaleren mindst 10 m væk fra den trådløse LAN-enhed.
- Hvis højttaleren anvendes inden for 10 m af en trådløs LAN-enhed, skal du slukke for den trådløse LAN-enhed.

### Interferens med andet udstyr

Mikrobølger afgivet fra et BLUETOOTH-udstyr kan muligvis påvirke betjeningen af elektronisk medicinudstyr. Sluk for højttaleren og andet BLUETOOTH-udstyr på følgende steder, eftersom det muligvis kan forårsage en ulykke.

- Hvor der er brændbar gas til stede, på et hospital, i et tog, fly eller på en benzintank
- I nærheden af automatisk døre eller en brandalarm

### Bemærk!

- For at være i stand til at anvende BLUETOOTH-funktionen skal det BLUETOOTH-udstyr, som skal tilsluttes, have den samme profil som højttalerens. Bemærk også at selv hvis den samme profil eksisterer, kan udstyr muligvis variere i funktion afhængigt af specifikationerne.
- På grund af egenskaben af den trådløse BLUETOOTH-teknologi er lyden afspillet på højttaleren en smule forsinket i forhold til lyden afspillet på BLUETOOTH-udstyret, mens der tales i telefon eller lyttes til musik.
- Højttaleren understøtter sikkerhedsfunktioner, som er i overensstemmelse med BLUETOOTH-standarden for at give en sikker tilslutning, når den trådløse BLUETOOTH-teknologi anvendes, men sikkerheden er muligvis ikke tilstrækkelig afhængigt af indstillingen. Vær påpasselig når du kommunikerer vha. trådløs BLUETOOTH-teknologi.
- Vi påtager os intet ansvar for læk af information under BLUETOOTH-kommunikation.
- Et udstyr med BLUETOOTH-funktion skal være i overensstemmelse med BLUETOOTH-standarden specificeret af Bluetooth SIG, Inc. og skal være godkendt. Selv hvis det tilsluttede udstyr er i overensstemmelse med den ovenfor nævnte BLUETOOTH-standard, kan noget udstyr muligvis ikke tilsluttes eller fungere korrekt afhængigt af funktionerne eller specifikationerne på udstyret.
- Støj eller lydafbrydelse kan forekomme afhængigt af BLUETOOTH-udstyret tilsluttet med højttaleren, kommunikationsmiljøet eller driftsmiljøet.
- Et udstyr med en indbygget radio eller tuner kan ikke tilsluttes til højttaleren via BLUETOOTH, eftersom der kan opstå støj i udsendelserne.
- Placer højttaleren længere væk fra et TV, en radio eller tuner osv., eftersom der kan opstå støj i udsendelserne.



## Varemærker

---

- Android, Google Play og andre relaterede mærker og logoer er varemærker tilhørende Google LLC.
- LDAC™ og LDAC-logoet er varemærker tilhørende Sony Corporation.
- BLUETOOTH®-ordmærket og logoer er registrerede varemærker ejet af Bluetooth SIG, Inc. og enhver brug af sådanne mærker af Sony Corporation er under licens.
- N-Mark et varemærke eller registreret varemærke tilhørende NFC Forum, Inc. i USA og andre lande.
- Apple, Apple-logoet, iPhone, iPod, iPod touch, Mac, macOS og Siri er varemærker, der tilhører Apple Inc., registreret i USA og andre lande.  
App Store er et servicemærke tilhørende Apple Inc.
- Brug af badget Made for Apple betyder, at et stykke tilbehør er blevet designet specifikt til brug med det eller de Apple-produkter på badget, og det er blevet certificeret af udvikleren, at tilbehøret overholder Apples standarder for ydeevne. Apple er ikke ansvarlig for brugen af denne enhed eller dens overholdelse af sikkerhedsstandarder og bestemmelser.
- Microsoft og Windows er registrerede varemærker eller varemærker tilhørende Microsoft Corporation i USA og/eller andre lande.
- WALKMAN og WALKMAN-logoet er registrerede varemærker tilhørende Sony Corporation.
- Wi-Fi® er et registreret varemærke tilhørende Wi-Fi Alliance®.
- Andre varemærker og handelsnavne tilhører deres respektive ejere.
- Mærkerne ™ og ® er udeladt i dokumenterne.

## Hvad kan jeg gøre for at løse et problem?

---

Hvis højttaleren ikke fungerer som forventet, skal du prøve de følgende trin for at afhjælpe problemet.

- Find symptomerne for i denne Hjælpevejledning og prøv de korrigerende handlinger, der er beskrevet.
- Oplad højttaleren.  
Du kan muligvis afhjælpe visse problemer ved at oplade det indbyggede batteri.
- Tryk på RESET-knappen på højttaleren.
- Initialiser højttaleren.  
Denne betjening genopretter indstillingerne som fx lydstyrke osv. til standardindstillingerne fra fabrikken og sletter al parringsinformation.
- Søg efter information angående problemet på kundesupportwebsitet.
- Besøg de følgende supporthjemmesider for at få supportinformation om din højttaler:
  - For kunder i Amerika:  
<https://www.sony.com/am/support>
  - For kunder i Europa:  
<https://www.sony.eu/support>
  - For kunder i Kina:  
<https://service.sony.com.cn>
  - For kunder i andre lande/regioner:  
<https://www.sony-asia.com/support>

Hvis betjeningerne ovenfor virker, skal du konsultere din nærmeste Sony-forhandler.

---

### Relateret emne

- [Brug af RESET-knappen](#)
- [Initialisering af højttaleren](#)

## Ikke i stand til at oplade højttaleren

---

- Når du anvender en USB AC-adapter (kommercielt tilgængelig), skal du sørge for, at USB-kablet er ordentligt tilsluttet til højttaleren og USB AC-adapteren. Du skal endvidere sørge for, at USB AC-adapteren er ordentligt tilsluttet til en stikkontakt.
- Når du anvender en USB AC-adapter (kommercielt tilgængelig), skal du sørge for, at USB AC-adapteren er i stand til at levere 1,5 A eller mere. Opladning fra en USB AC-adapter, som er i stand til at udsende 500 mA eller mere og mindre end 1,5 A, tager ca. 10 timer. Opladning fra en USB AC-adapter, som er i stand til at udsende mindre end 500 mA, garanteres ikke.
- Den estimerede opladningstid varierer afhængigt af strømudgangskapaciteten på den tilsluttede USB AC-adapter (kommercielt tilgængelig). Højttaleren understøtter en USB AC-adapter med en udgangsstrøm på 500 mA eller mere. Men afhængigt af typen og specifikationen af USB AC-adapteren og mikro-USB-kablet kan tiden til opladning vare lang tid. Brug af en USB AC-adapter med en udgangsstrøm på 1,5 A eller mere og et mikro-USB-kabel, eller et mikro-USB-kabel som er i overensstemmelse med USB-standarden, anbefales. Opladning fra den anden enhed garanteres ikke. Tiden til opladning kan muligvis variere afhængigt af omgivelsestemperaturen eller brugsforholdene.
- Du kan også oplade det indbyggede batteri ved at tilslutte det til en opstartet computer via mikro-USB-kablet. Men betjening med alle computere garanteres ikke. Betjening med en hjemmebygget computer er heller ikke omfattet af garantien.

---

### Relateret emne

- [Opladning af højttaleren](#)
- [Om indikatorerne](#)

## Ude af stand til at tænde for højttaleren eller højttaleren slukker pludselig

---

- Det indbyggede batteri kan være tomt eller ved at være fladt. Oplad højttaleren ved at tilslutte højttaleren til en stikkontakt via en USB AC-adapter (kommercielt tilgængelig), eller ved tilslutte den til en opstartet computer.
  - Den automatisk slukkefunktion (Auto Standby) kan være blevet aktiveret. Efter ca. 15 minutter under bestemte omstændigheder, som fx når lydstyrken for lydindgangen er lav, vil strømmen automatisk slukkes. Skru op for lydstyrken på det anvendte udstyr eller indstil den automatiske slukkefunktion til fra.
- 

### Relateret emne

- [Opladning af højttaleren](#)
- [Automatisk slukkefunktion \(Auto Standby\)](#)

## Ingen lyd/Kun lyd fra én højttaler/Lavt lydstyrkeniveau/Forvrænget lyd/Brummen eller støj fra højttaleren/Ingen stemme eller lav stemme på den der ringer op

- Kontroller at både højttaleren og det tilsluttede udstyr er tændt.
- Skru op for lydstyrken på højttaleren og det tilsluttede udstyr.
- Kontroller, at det tilsluttede udstyr afspiller.
- Sørg for at lydkablet er afbrudt fra AUDIO IN-stikket under afspilning i BLUETOOTH-tilstand.
- Sørg for at lydkablet er ordentligt tilsluttet til AUDIO IN-stikket under afspilning i AUDIO IN-tilstand.
- Hvis du tilslutter en computer til højttaleren, skal du sørge for at lydudgangsindstillingen for computeren er indstillet til et BLUETOOTH-udstyr.
- Kontroller at højttaleren har oprettet BLUETOOTH-tilslutning med BLUETOOTH-udstyret.
- Par højttaleren og BLUETOOTH-udstyret igen.
- Hvis det udstyr, som er tilsluttet til AUDIO IN-stikket er mono, vil lyden kun udsendes fra den venstre højttaler (L-kanal).
- Hvis det tilsluttede udstyr ikke har nogen equalizerfunktion, skal den slås fra.
- Hold højttaleren væk fra mikroovne, Wi-Fi® osv.
- Placer højttaleren og BLUETOOTH-udstyret tættere på hinanden. Fjern eventuelle genstande mellem højttaleren og BLUETOOTH-udstyret.
- Hvis CHARGE-indikatoren og (strøm)-indikatoren blinker langsomt, skal du slukke for højttaleren og oplade det indbyggede batteri tilstrækkeligt.
- Et udstyr med en indbygget radio eller tuner kan ikke tilsluttes til højttaleren via BLUETOOTH, eftersom der kan opstå støj i udsendelserne.
- Placer højttaleren længere væk fra et TV, en radio eller tuner osv., eftersom der kan opstå støj i udsendelserne.
- Når du anvender funktionen Tilføj højttaler eller Trådløs festkædefunktion, afbrydes forbindelsen mellem dem, hvis der tilsluttes andet BLUETOOTH-udstyr som fx en BLUETOOTH-mus eller et BLUETOOTH-tastatur til BLUETOOTH-udstyret.
- Der er noget BLUETOOTH-udstyr, som kan få afspilningskvaliteten ændret. Hvis dit udstyr er kompatibelt med denne funktion, skal du vælge "Stabil tilslutning prioriteret (SBC)" over lyd kvalitet. For detaljer skal du se den betjeningsvejledning, som følger med udstyret.
- Vælg "Stabil tilslutning prioriteret (SBC)" som trådløs afspilningskvalitet for højttaleren.
- Installer den seneste version af "Sony | Music Center" på det tilsluttede udstyr. Hvis du ikke kan anvende den seneste version af "Sony | Music Center", eller ikke kan tilslutte højttaleren og et BLUETOOTH-udstyr via BLUETOOTH-tilslutning, skal du afinstallere "Sony | Music Center".
- Når du lytter til musik, skal du vælge en A2DP BLUETOOTH-tilslutning ved at betjene BLUETOOTH-udstyret.
- Når du modtager/foretager et telefonopkald, skal du vælge en HFP- eller HSP BLUETOOTH-tilslutning ved at betjene BLUETOOTH-udstyret.
- Når du modtager/foretager et telefonopkald, skal du kontrollere, at udgangen for BLUETOOTH-udstyret er indstillet til højttaleren.

### Relateret emne

- [Parring og tilslutning med BLUETOOTH®-udstyr](#)
- [Lytning til musik på et udstyr via BLUETOOTH-tilslutning](#)
- [Valg af afspilningskvalitet for BLUETOOTH-lydstreaming \(kodec\)](#)
- [Om indikatorerne](#)
- [Modtagelse af et opkald](#)
- [Foretagelse af et opkald](#)





## Lyd bliver lav under brug

- Lyden bliver muligvis lav i følgende tilfælde. Dette er ikke en funktionsfejl.
  - Når det indbyggede batteri er ved at være lavt, og CHARGE-indikatoren og  (strøm)-indikatoren blinker langsomt, mens højttaleren kun strømforsynes af det indbyggede batteri.
  - Når det indbyggede batteri er ved at være lavt som et resultat af brug af højttaleren ved en høj lydstyrke i lang tid, selv hvis højttaleren er tilsluttet til en stikkontakt via en USB AC-adapter (kommercielt tilgængelig), eller tilsluttet til en opstartet computer.
- Hvis lyden bliver lav under brug, skal du følge den nedenstående procedure.
  1. Sluk for højttaleren.
  2. Oplad det indbyggede batteri tilstrækkeligt.

### Bemærk!

- Denne højttaler er designet til at reducere den maksimale lydstyrke til omkring halvdelen, når den resterende indbyggede batteristrøm bliver mindre end 10%, for at beskytte kredsløbet pga. ekstrem spændings- eller strømfluktuation ved brug af en høj lydstyrke. Selv i dette tilfælde kan du oplade det indbyggede batteri, men lydstyrken vender ikke tilbage til normal. For at returnere lydstyrken til det normale skal du oplade det indbyggede batteri indtil den resterende indbyggede batteristrøm når 20% eller mere, slukke for højttaleren og tænde for den igen, og derefter justere lydstyrken.

## Ikke i stand til at parre højttaleren med et BLUETOOTH-udstyr

- Placer højttaleren og BLUETOOTH-udstyret inden for 1 m fra hinanden.
- Med hensyn til Apple iOS-udstyr er enheden kompatibel med iOS 10.0 eller senere. En BLUETOOTH-tilslutning er ikke til rådighed på udstyr med iOS 9.x eller tidligere.
- For at anvende funktionen Tilføj højttaler eller Trådløs festkædefunktion skal du parre med den højttaler, i hvilken  (BLUETOOTH)-indikatoren blinker blå.
- Hvis  (BLUETOOTH)-indikatoren ikke blinker blå hurtigt, skal du trykke og holde på  (strøm)/  PAIRING-knappen indtil du hører en stemmevejledning, og  (BLUETOOTH)-indikatoren begynder at blinke blå hurtigt.
- Når først højttaleren er initialiseret, er en iPhone/iPod touch muligvis ikke i stand til at tilslutte til højttaleren. I dette tilfælde skal du slette parringsinformationen på iPhone/iPod touch'en og derefter parre dem igen.
- Kontroller, at BLUETOOTH-udstyret er tændt, og BLUETOOTH-funktionen er aktiveret på enheden.
- Hvis højttaleren ikke vises på BLUETOOTH-udstyret, skal du slukke for udstyret og derefter tænde for udstyret igen. Dette kan muligvis forbedre symptomerne.

### Relateret emne

- [Parring og tilslutning med BLUETOOTH®-udstyr](#)
- [Om indikatorerne](#)

## Ikke i stand til at tilslutte højttaleren til et BLUETOOTH-udstyr med One-touch-tilslutning (NFC)

---

- Hvis skærmlåsen er aktiveret på smartphonen, kan den ikke tilsluttes. Annuller skærmlåsen på smartphonen og tryk igen.
- Opbevar det NFC-kompatible udstyr tæt på højttaleren indtil udstyret reagerer. Hvis du ikke kan tilslutte, skal du føre udstyret langsomt hen over den N-markerede del på højttaleren.
- Kontroller, at BLUETOOTH-funktionen er aktiveret på det NFC-kompatible udstyr.
- Kontroller, at NFC-funktionen på udstyret er slået til.
- Hvis udstyret er fastgjort med et etui, skal det fjernes.
- NFC-modtagelsens følsomhed varierer afhængigt af udstyret. Hvis du gentagne gange ikke kan tilslutte højttaleren med et udstyr vha. ét tryk, skal du tilslutte til/frakoble den fra højttaleren vha. skærmbetjening.
- Kontroller, at dit udstyr er kompatibelt med NFC. Søg efter information angående problemet på kundesupportwebsitet.
- For at anvende funktionen Tilføj højttaler eller Trådløs festkædefunktion skal du parre med den højttaler, i hvilken  (BLUETOOTH)-indikatoren blinker blåt.

---

### Relateret emne

- [Tilslutning med et NFC-kompatibelt udstyr med One-touch \(NFC\)](#)

Trådløs højttaler  
SRS-XB22

## Ude af stand til at tilslutte et BLUETOOTH-udstyr med højttaleren i funktionen Tilføj højttaler

---

- Efter tilslutning af 2 SRS-XB22-højttalere skal du udføre parringsproceduren mellem et BLUETOOTH-udstyr og den højttaler, hvorpå  (BLUETOOTH)-indikatoren blinker blåt.
- 

### Relateret emne

- [Trådløs lytning til musik med 2 højttalere \(funktionen Tilføj højttaler\)](#)

Trådløs højttaler  
SRS-XB22

## Ikke i stand til at tilslutte en højttaler med den trådløse festkædefunktion

---

- Efter tilslutning af flere højttalere skal du udføre parringsproceduren mellem et BLUETOOTH-udstyr og den højttaler, hvorpå  (BLUETOOTH)-indikatoren blinker blåt.
- 

### Relateret emne

- [Nyd trådløs afspilning vha. flere højttalere \(Trådløs festkædefunktion\)](#)

Trådløs højttaler  
SRS-XB22

## Brug af RESET-knappen

Hvis højttaleren ikke kan betjenes på trods af, at den er tændt, skal du åbne hættten på bagsiden og trykke på RESET-knappen med en knappenål eller anden spids genstand. Højttaleren nulstilles og slukker.

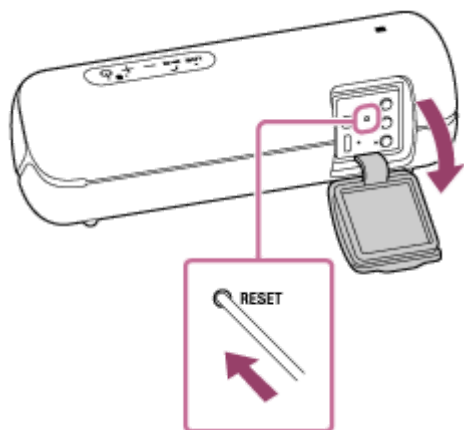

Hvis den ikke tænder, skal du henvende dig til din nærmeste Sony-forhandler.



### Bemærk!

- Højttaleren kan ikke nulstilles, mens strømmen er slukket.
- Parringsinformation slettes ikke vha. tryk på RESET-knappen. Dette er noget andet end initialisering af højttaleren.
- Efter nulstilling af højttaleren kan lydstyrke-, funktions- og lydindstillinger muligvis være anderledes.
- Efter nulstilling af højttaleren skal du sørge for at lukke hættten fuldstændig.

Trådløs højttaler  
SRS-XB22

## Initialisering af højttaleren

Hvis højttaleren stadig ikke fungerer ordentligt efter nulstilling, skal du sætte højttaleren tilbage til standardindstillingerne fra fabrikken ved at initialisere den.

Med højttaleren tændt skal du trykke og holde på - (lydstyrke)-knapperne og  (strøm)/  PAIRING-knappen på samme tid i mere end 5 sekunder, indtil højttaleren slukker.

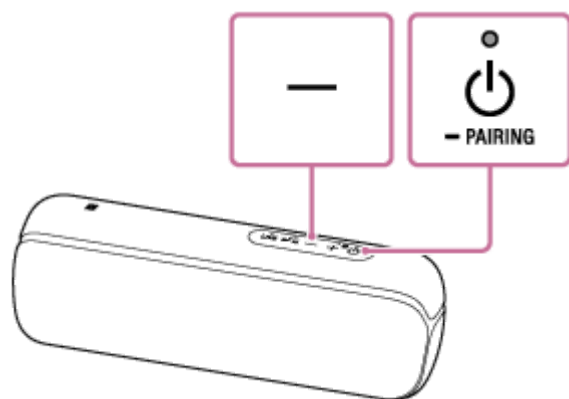

Højttaleren er initialiseret. Indstillinger som fx lydstyrke osv. genoprettes til standardindstillingerne fra fabrikken, og al parringsinformationen slettes.

### Bemærk!

- Højttaleren kan ikke initialiseres, mens strømmen er slukket.

### Relateret emne

- [Brug af RESET-knappen](#)