

Vezeték nélküli hangszóró
SRS-XB22



A következő rész ismerteti a hangszóró használatát. Válasszon egy témát a navigációs mezőben.

Kezdőlépések

[Részek és kezelőelemek](#)

Tápellátás/töltés

— [A hangszóró feltöltése](#)

— [Bekapcsolás](#)

— [Kikapcsolás](#)

— [A BLUETOOTH készenléti funkció használata](#)

— [Automatikus kikapcsolás \(Auto Standby\) funkció](#)

Megvilágítás funkció

— [A hangszóró fényének be-/kikapcsolása \(megvilágítás funkció\)](#)

Csatlakozás létrehozása

BLUETOOTH

- [Párosítás és kapcsolat BLUETOOTH® eszközökkel](#)
- [Csatlakoztatás NFC-kompatibilis eszközhöz One-touch funkcióval \(NFC\)](#)
- [Csatlakozás számítógéphez BLUETOOTH kapcsolat útján \(Windows\)](#)
- [Csatlakozás számítógéphez BLUETOOTH kapcsolat útján \(Mac\)](#)

Zenehallgatás

BLUETOOTH eszköz

- [Egy eszközön lévő zene hallgatása BLUETOOTH csatlakozás útján](#)
- [A BLUETOOTH hang-adatfolyam lejátszási minőségének kiválasztása \(kodek\)](#)
- [A BLUETOOTH csatlakozás bontása \(a használat után\)](#)
- [Váltás az egyidejűleg csatlakoztatott BLUETOOTH eszközök között \(többszörös eszközcsatlakoztatás\)](#)

Hangszóró hozzáadása funkció

- [Vezeték nélküli zenehallgatás 2 hangszóróval \(Hangszóró hozzáadása funkció\)](#)
- [Átváltás a kettős mód és a sztereó mód között \(Hangszóró hozzáadása funkció\)](#)
- [A Hangszóró hozzáadása funkció befejezése](#)

Vezeték nélküli Party Chain funkció

- [A vezeték nélküli lejátszás használata több hangszóróval \(vezeték nélküli Bulilánc funkció\)](#)
- [Vezeték nélküli Bulilánc funkció befejezése](#)

[Hordozható hangeszközön stb. lévő zene hallgatása](#)

[A hangeffektusok váltása](#)

[A Buligerjesztő funkció használata](#)

Telefonhívások

[Hívás fogadása](#)

[Hívás kezdeményezése](#)

A „Sony | Music Center” használata

[Mire használható a „Sony | Music Center”](#)

[A „Sony | Music Center” telepítése](#)

A hangvezérlés funkció használata

[A hangvezérlés funkció használata \(Google alkalmazás\)](#)

[A hangvezérlés funkció használata \(Siri\)](#)

Információk

[A jelzőfényekről](#)

[Az előtelepített szoftver frissítése](#)

Használatra vonatkozó megjegyzések

- [Óvintézkedések](#)
- [Töltésre vonatkozó megjegyzések](#)
- [Víz- és porállósággra vonatkozó megjegyzések](#)
- [Gondoskodás a hangszóróról](#)
- [A BLUETOOTH vezeték nélküli technológiáról](#)
- [Védjegyek](#)

Hibaelhárítás

[Mit tehetek egy probléma megoldása érdekében?](#)

Tápellátás

- [A hangszóró nem tölthető fel](#)
- [A hangszóró nem kapcsolható be, vagy a hangszóró váratlanul kikapcsol](#)

Hang

- [Nincs hang/Csak egy hangszóróból jön hang/Alacsony hangerőszint/Torz hang/A hangszóróból bűgös vagy zaj hallható/A hívó nem hallható vagy halk](#)
- [A hang a használat során gyengül](#)

BLUETOOTH

- [A hangszóró nem párosítható BLUETOOTH eszközzel](#)
- [A hangszóró nem csatlakoztatható BLUETOOTH eszközhöz One-touch funkcióval \(NFC\)](#)
- [A Hangszóró hozzáadása funkció nem tudja csatlakoztatni a BLUETOOTH eszközt a hangszóróval](#)
- [Nem csatlakoztatható hangszóróhoz a vezeték nélküli Bulilánc funkcióval](#)

Alaphelyzetbe állítás

- [A RESET gomb használata](#)
- [A hangszóró inicializálása](#)

Vezeték nélküli hangszóró
SRS-XB22

Részek és kezelőelemek

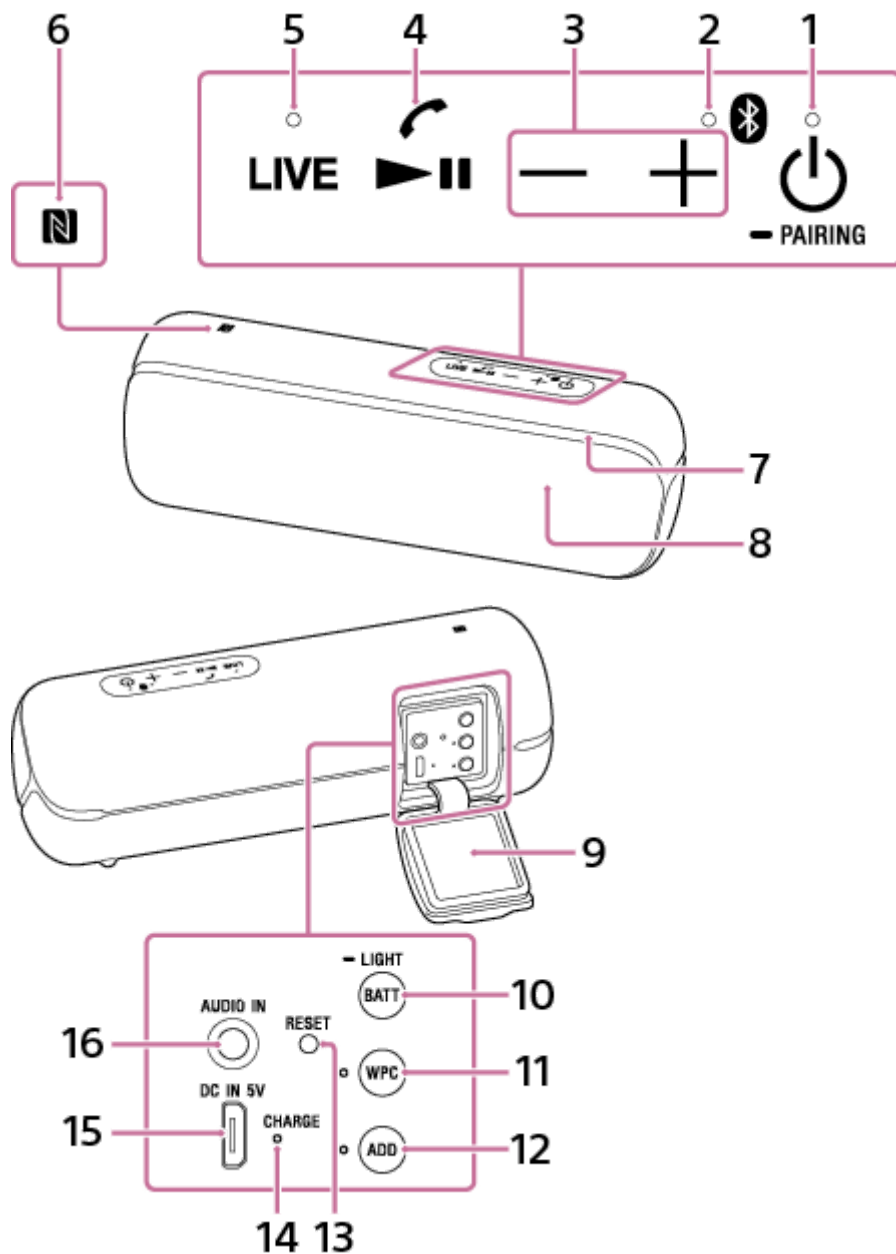

1. (tápellátás) gomb jelzőfényel/ PAIRING gomb
2. (BLUETOOTH) jelzőfény
3. -/+ (hangerő) gombok
4. (lejátszás)/ (hívás) gomb
5. LIVE gomb jelzőfényel
6. N-jelzés
7. Megvilágítás

8. Mikrofon
9. Kupak
10. BATT (elem)/  LIGHT gomb
A hangszóró beépített megvilágítása be- vagy kikapcsol, ha ezt a gombot megközelítőleg 3 másodpercig lenyomva tartja.
11. WPC (vezeték nélküli Bulilánc) gomb jelzőfényel
12. ADD (Hangszóró hozzáadása) gomb jelzőfényel
13. RESET gomb
14. CHARGE jelzőfény
15. DC IN 5V csatlakozó *
16. AUDIO IN csatlakozó

* A hangszóró feltöltéséhez csatlakoztasson ehhez a csatlakozóhoz USB tápegységet.

Kapcsolódó témák

- [A jelzőfényekről](#)

Vezeték nélküli hangszóró
SRS-XB22

A hangszóró feltöltése

A hangszóró fali csatlakozóaljzathoz csatlakoztatott (kereskedelmi forgalomban kapható) USB tápegység segítségével vagy a beépített akkumulátor használatával üzemeltethető.

Amikor első ízben használja a hangszórót, a bekapcsolása előtt töltsa a beépített akkumulátort legalább 1 óra hosszan. A hangszórót a beépített akkumulátorral a hangszóró használat előtti feltöltésével működtetheti.

1 A feltöltéshez csatlakoztassa a hangszórót egy fali csatlakozóaljzathoz.

Csatlakoztassa a (mellékelt) USB kábelt a hangszóró DC IN 5V aljzatához, a másik végét egy (kereskedelmi forgalomban kapható) USB tápegységhez. Ezután csatlakoztassa az USB tápegységet egy fali csatlakozóaljzathoz. A hangszóró legalább 500 mA kimeneti áramerősséget biztosító (kereskedelmi forgalomban kapható) USB tápegységeket támogat. Ennek ellenére egy legalább 1,5 A kimeneti áramerősséget biztosító USB tápegység és a mellékelt micro-USB kábel vagy az USB szabványnak megfelelő micro-USB kábel használatát ajánljuk. Más eszközökből való töltés nem garantálható.

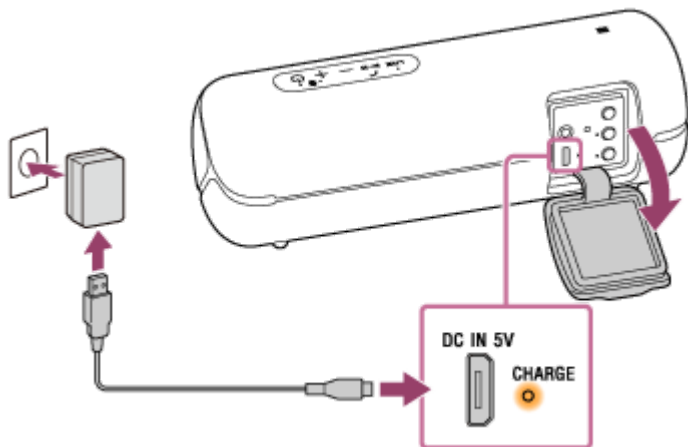

A töltés során a CHARGE jelzőfény narancssárga színnel világít.

A töltés becsült időtartama a (kereskedelmi forgalomban kapható) USB tápegység kimenő kapacitásától függően eltérő lehet. A töltés az USB tápegység és a micro-USB kábel típusától és műszaki jellemzőitől függően több időt is igénybe vehet, mint az alábbiakban fel van tüntetve. Az alábbiakban feltüntetett idő a környezet hőmérséklettől és a használati feltételektől függően eltérhet.

Az alábbi idők referenciaidőként vannak feltüntetve.

- Csatlakoztatás 1,5 A kimenetet biztosítani képes (kereskedelmi forgalomban kapható) USB tápegységhez: A töltés körülbelül 4 óra* elteltével befejeződik, ekkor a CHARGE jelzőfény kialszik.
- A 500 mA kimenetet biztosítani képes (kereskedelmi forgalomban, pl. iPhone tartozékként kapható) USB tápegységhez történő csatlakoztatásra nem vonatkozik a jótállás, a töltés 10 óránál* is tovább tarthat, és nagyon hosszú időt is igénybe vehet.

* Ez az üres beépített akkumulátor teljes feltöltéséhez szükséges idő, kikapcsolt hangszóróval.

A teszt befejeződik, ekkor biztonságosan csukja be a kupakot.

A kupaknak nagyon fontos szerepe van a víz- és porállóság megtartásában.

A befejezett töltés ellenőrzése

Ha a beépített akkumulátor teljesen fel van töltve, és a hangszórót fali csatlakozóaljzathoz csatlakoztatja, a CHARGE jelzőfény narancssárga fényel világítani kezd, majd kb. 1 perc után kialszik.

A beépített újratölthető akkumulátor energiaszintjének az ellenőrzése

A hangszóró hátlapján lévő kupak alatt lévő BATT (elem)/  LIGHT gomb megnyomása után a bekapcsolt hangszóró hangos útmutatója a maradék energiaszintnek megfelelően kiadja valamelyik alább felsorolt üzenetet.

70% vagy több: „Battery fully charged” (Akkumulátor teljesen feltöltve)

50% vagy több: „Battery about 70%” (Akkumulátor kb. 70%)

20% vagy több: „Battery about 50%” (Akkumulátor kb. 50%)

10% vagy több: „Battery about 20%” (Akkumulátor kb. 20%)

Kevesebb, mint 10%: „Please charge” (Töltse fel)

A lítium-ion élettartama (BLUETOOTH kapcsolat útján történő lejátszásnál)

- Kb. 12 óra

A hangszóró hangerőszintjének a beállítása 25.

A megvilágítás funkció ki van kapcsolva.

A Hang üzemmód beállítása STANDARD.

- Kb. 10 óra

A hangszóró hangerőszintjének a beállítása 25.

A megvilágítás funkció be van kapcsolva (gyári alapértelmezett beállítás)

A Hang üzemmód beállítása EXTRA BASS (gyári alapértelmezett beállítás)

- Kb. 3 óra

A hangszóró hangereje maximális szintre van állítva.

A megvilágítás funkció be van kapcsolva.

A Hang üzemmód beállítása EXTRA BASS.

Ha a beépített lítium-ion akkumulátor lemerülőben van, az áramkör védelme érdekében a maximális hangerő megközelítőleg a felére csökken. Ez műszaki jellemző.

Az itt feltüntetett használati idő zenelejátszást is feltételez feles hangerő mellett.

A beépített akkumulátor fenti élettartamát a saját megadott zeneforrásunk használata mellett mértük.

A tényleges üzemidő a hangerőtől, a lejátszott zenétől, a környezeti hőmérséklettől és a használati feltételektől függően eltérhet a feltüntetett időtől.

Ha a beépített akkumulátor töltése gyenge

Ha a hangos útmutató bemondja a „Please charge” (Töltse fel) üzenetet, és a CHARGE jelzőfény és a  (tápellátás) jelzőfény lassan villog, a beépített akkumulátor gyenge, és fel kell tölteni.

Tipp

- A hangszórót egy bekapcsolt számítógéphez történő csatlakozással is feltöltheti a mellékelt micro-USB kábel segítségével. Azonban a működés nem garantált az összes számítógéppel. Házilag összeállított számítógépekkel való működtetésre nem vonatkozik a jótállás.
- A használatban lévő hangszóró (kereskedelmi forgalomban kapható) USB tápegység segítségével fali csatlakozóaljzathoz csatlakoztatva, vagy bekapcsolt számítógéphez csatlakoztatva tölthető. Ez esetben a beépített akkumulátor feltöltése a kikapcsolt hangszóró töltéséhez viszonyítva hosszabb időt vehet igénybe a használati feltételektől függően. Ezért azt tanácsoljuk, hogy a töltés során kapcsolja ki a hangszórót.

Megjegyzés

- Ha a hangszórót nagy hangerővel használja, a beépített akkumulátor lemerülhet annak ellenére, hogy a hangszóró fali csatlakozóaljzathoz van csatlakoztatva. Ha a hangszórót töltés közben kívánja használni, csökkentse a hangerejét. Egyébként kapcsolja ki a hangszórót, és töltse fel kellően a beépített akkumulátort.
- Ha a hangszórót hosszú ideig használja nagy hangerővel, a beépített akkumulátor lemerülhet annak ellenére, hogy a hangszóró fali csatlakozóaljzathoz van csatlakoztatva. Ennek következtében a hang gyengülni fog. Ez nem működési hiba. Kapcsolja ki a hangszórót, és töltse fel kellően a beépített akkumulátort.
- Ha a beépített akkumulátor töltése gyengül, a maximális kimeneti teljesítmény alacsonyabb lesz.
- A töltés rendkívül hideg vagy meleg környezetben biztonsági okokból leáll. A hangszóró töltése akkor is megszakad, ha a töltés túl sokáig tart. A probléma elhárításához húzza ki a micro-USB kábelt, majd dugja vissza, ha az üzemhőmérséklet 5 °C és 35 °C közé kerül.

- Ne töltsen olyan helyen, ahol víz fröccsenhet a hangszóróra.
- Töltsen fel eléggé a beépített akkumulátort 6 havonta akkor is, ha huzamosabb ideig nem fogja használni a hangszórót, hogy az megtartsa teljesítményét.

Kapcsolódó témák



- [Bekapcsolás](#)
- [Töltésre vonatkozó megjegyzések](#)

5-001-238-51(1) Copyright 2019 Sony Corporation

Vezeték nélküli hangszóró
SRS-XB22

Bekapcsolás

1 Nyomja meg a (tápellátás)/ PAIRING gombot.

A  (tápellátás) jelzőfény világítani kezd fehér fénnel*, és a  (BLUETOOTH) jelzőfény lassan villog kék fénnel.

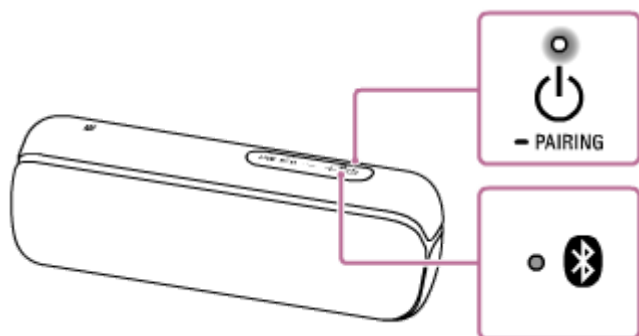

Amikor a vásárlást követően első ízben kapcsolja be a hangszórót, vagy a hangszóróban nincs párosítási információ, a  (BLUETOOTH) jelzőfény gyorsan villogni kezd kék fénnel.

* A  (tápellátás) jelzőfény színe a hang üzemmódtól függően eltérhet. További részleteket az alábbi részben találhat.



[A jelzőfényekről](#)



Tipp

- Amikor a vásárlást követően első alkalommal kapcsolja be a hangszórót, a megvilágítás funkció be van kapcsolva. A hangszóró világítani kezd.

Megjegyzés

- Ha a hangszóró bekapcsolása után a CHARGE jelzőfény és a  (tápellátás) jelzőfény 3-szor felvillan, majd kialszik, a beépített akkumulátor lemerült. Ebben az állapotban a hangszóró automatikusan kikapcsol. Töltse fel a beépített akkumulátort.
- Ha a CHARGE jelzőfény és a  (tápellátás) jelzőfény lassan villog, a beépített akkumulátor gyenge, és fel kell tölteni.

Kapcsolódó témák

- [Kikapcsolás](#)
- [A hangszóró feltöltése](#)
- [A hangszóró fényének be-/kikapcsolása \(megvilágítás funkció\)](#)

Vezeték nélküli hangszóró
SRS-XB22

Kikapcsolás

- 1 Nyomja meg a  (tápellátás)/  PAIRING gombot.

A  (tápellátás) jelzőfénye és a  (BLUETOOTH) jelzőfény kialszik.

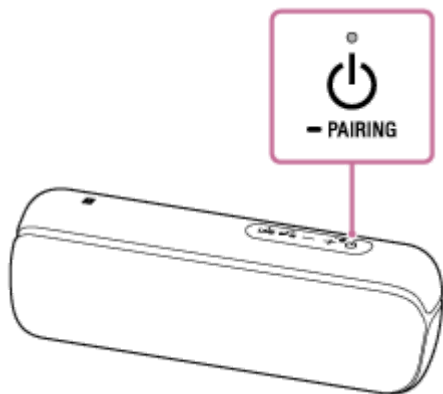

Tipp

- Ha kikapcsolja a hangszórót, amikor az egy fali csatlakozóaljzathoz csatlakozik (kereskedelmi forgalomban kapható) USB tápegységen keresztül, vagy egy bekapcsolt számítógéphez csatlakozik, és a BLUETOOTH készenléti funkció be van kapcsolva, a  (tápellátás) jelzőfény narancssárga fényel világítani kezd, és a hangszóró BLUETOOTH készenléti módba lép*.

* A vásárlás időpontjában a BLUETOOTH készenléti mód ki van kapcsolva.

Kapcsolódó témák

- [Automatikus kikapcsolás \(Auto Standby\) funkció](#)
- [A BLUETOOTH készenléti funkció használata](#)

Vezeték nélküli hangszóró
SRS-XB22

A BLUETOOTH készenléti funkció használata

Amikor bekapcsolja a BLUETOOTH készenléti funkciót, a hangszóró a BLUETOOTH eszköz működtetése által automatikusan bekapcsol, és BLUETOOTH kapcsolatot létesít.

A hangszóró működtetése előtt ügyeljen az alábbiakra:

- A BLUETOOTH készenléti funkció csak akkor áll rendelkezésre, ha a hangszóró (kereskedelmi forgalomban kapható) USB tápegység segítségével fali csatlakozóaljzathoz van csatlakoztatva, vagy egy bekapcsolt számítógéphez van csatlakoztatva. Ha a hangszórót csak a beépített akkumulátor táplálja, a BLUETOOTH készenléti funkció nem áll rendelkezésre.
- Párosítsa előre a hangszórót és a BLUETOOTH eszközt. Ha hangszóróban nincsenek tárolva a párosítási információk, például a hangszórót első alkalommal használja a vásárlást követően, a hangszóró nem lép BLUETOOTH készenléti módba.

1 Csatlakoztassa a hangszórót egy fali csatlakozóaljzathoz (kereskedelmi forgalomban kapható) USB tápegység segítségével, vagy csatlakoztassa egy bekapcsolt számítógéphez.

2 Kapcsolja be a hangszórót.

A  (tápellátás) jelzőfény fehér fénnel világítani kezd*.

* A  (tápellátás) jelzőfény színe a hang üzemmódtól függően eltérhet. További részleteket az alábbi részben találhat.
[A jelzőfényekről](#)

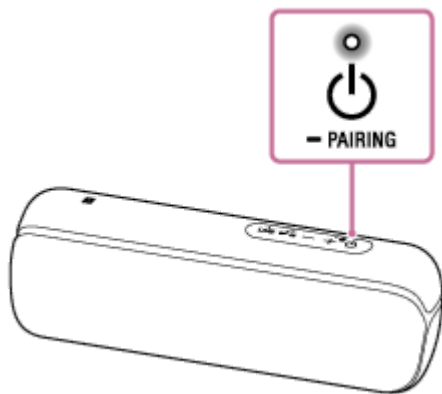

3 Az alkalmazás elindításához koppintson a [Music Center] elemre az okostelefonban, iPhone eszközben, stb.



Music Center

4 Koppintson az [SRS-XB22] elemre.



5 Koppintson a [Settings] elemre.



6 Koppintson a [Power Option] elemre.

7 Koppintson a [Bluetooth Standby] elemre.

8 Az [ON] elemre koppintva kapcsolja be a BLUETOOTH készenléti módot.

A BLUETOOTH készenléti funkció kikapcsolása

Végezze el újra a 3 – 7 lépéseket a BLUETOOTH készenléti funkció kikapcsolásához.

Tipp

- Ha a BLUETOOTH készenléti funkció aktív, a hangszóró kikapcsolásakor a  (tápellátás) jelzőfény narancssárga fénnel világítani kezd.

Kapcsolódó témák

- [A hangszóró feltöltése](#)
- [Bekapcsolás](#)
- [A jelzőfényekről](#)

Vezeték nélküli hangszóró
SRS-XB22

Automatikus kikapcsolás (Auto Standby) funkció

Ha a hangszóróra kb. 15 percen át teljesülnek az alábbi feltételek, automatikusan kikapcsol.
A vásárlás időpontjában az automatikus kikapcsolás (Auto Standby) funkció be van kapcsolva.

Ha a hangszóró BLUETOOTH módban van

- A hangszóró nem végez semmilyen műveletet.
- A csatlakoztatott mobiltelefon (okostelefon) kéz nélküli funkciója kikapcsolt állapotban van, és a mobiltelefon (okostelefon) nem játszik le zenét (hangot) és nincs működtetve. Részleteket a mobiltelefonhoz mellékelt kezelési útmutatóban talál.
- A csatlakoztatott BLUETOOTH eszköz, például egy WALKMAN[®], nem játszik le zenét (hangot), és nincs működtetve.

Ha a hangszóró AUDIO IN módban van

- A hangszóró nem végez semmilyen műveletet.
- Az AUDIO IN csatlakozóhoz csatlakoztatott hangeszköz nem játszik le zenét (hangot), vagy az AUDIO IN csatlakozóhoz csatlakoztatott hangeszköz zenéje (hangja) túlságosan gyenge.
- A hangszóróhoz nem csatlakozik BLUETOOTH eszköz HFP/HSP útján.

Tipp

- Az automatikus kikapcsolás (Auto Standby) funkciót a „Sony | Music Center” alkalmazással kapcsolhatja be vagy ki.

Megjegyzés

- Ha a hangszórót iPhone/iPod touch eszközhez csatlakoztatja BLUETOOTH csatlakozás útján, az automatikus kikapcsolás funkció kikapcsol.

Kapcsolódó témák

- [Mire használható a „Sony | Music Center”](#)

Vezeték nélküli hangszóró
SRS-XB22

A hangszóró fényének be-/kikapcsolása (megvilágítás funkció)

A hangszóró a zenével összhangban fényeket villant fel a hangulat felélénkítésére. A hangszóró megvásárlásakor a megvilágítás funkció be van kapcsolva.

1 Kapcsolja be a hangszórót.

A  (tápellátás) jelzőfény fehér fénnel világítani kezd*.
A hangszóró világítani kezd.

* A  (tápellátás) jelzőfény színe a hang üzemmódtól függően eltérhet. További részleteket az alábbi részben találhat.
[A jelzőfényekről](#)

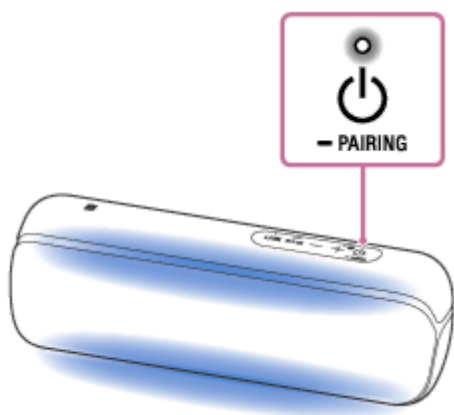

A megvilágítás funkció kikapcsolása (fények ki)/bekapcsolása (fények be)

Tartsa lenyomva a hangszóró hátlapján lévő kupak alatt a BATT (elem)/  LIGHT gombot megközelítőleg 3 másodpercig, amíg a megvilágítás funkció ki/be nem kapcsol.

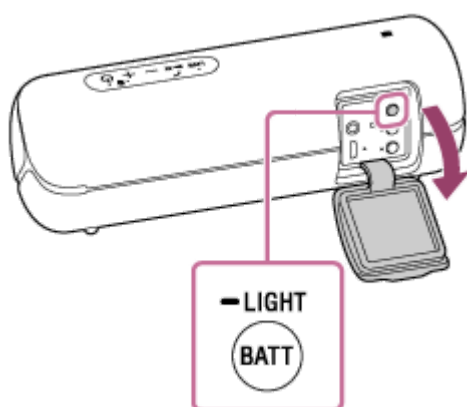

Ha a gombot újra lenyomva tartja megközelítőleg 3 másodpercig, a megvilágítás funkció újra be-/kikapcsol.

Tipp

- A „Sony | Music Center” „megvilágítás” funkciója segítségével be vagy kikapcsolhatja a megvilágítás funkciót vagy választhat a különböző fénymódok közül.
 - RAVE: Tánczenéhez, intenzív fényhatásokkal
A hangszóró megvásárlásakor a RAVE lehetőség van kiválasztva.
 - CHILL: Pihentető zenéhez

Megjegyzés

- Ha a fény túl erős, világítsa ki a termet, vagy kapcsolja ki a megvilágítást.
- A BATT (elem)/  LIGHT gomb használata után mindig csukja vissza teljesen a kupakot.

Kapcsolódó témák

- [Mire használható a „Sony | Music Center”](#)

Vezeték nélküli hangszóró
SRS-XB22

Párosítás és kapcsolat BLUETOOTH® eszközökkel

Egy másik vagy további BLUETOOTH eszköz párosításához végezze el az egyes eszközökön az alábbi párosítási eljárást.

A hangszóró használata előtt ügyeljen az alábbiakra:

- A BLUETOOTH eszközt a hangszórótól legfeljebb 1 m távolságra helyezze el.
- Csatlakoztassa a hangszórót egy fali csatlakozóaljzathoz (kereskedelmi forgalomban kapható) USB tápegység segítségével, vagy csatlakoztassa egy bekapcsolt számítógéphez. Vagy töltsse fel eléggé a beépített akkumulátort.
- Állítsa le a lejátszást a BLUETOOTH eszközön.
- A BLUETOOTH eszközön és a hangszórón csökkentse a hangerőt, hogy megelőzze a hangszóró által esetleg kiadott hirtelen erős hangot. A BLUETOOTH eszköztől függően lehet, hogy az eszköz hangerőszintje szinkronizálódik a hangszóróval.
- Készítse elő a BLUETOOTH eszközhöz mellékelt kezelési útmutatót referencia céljából.

1 Kapcsolja be a hangszórót.

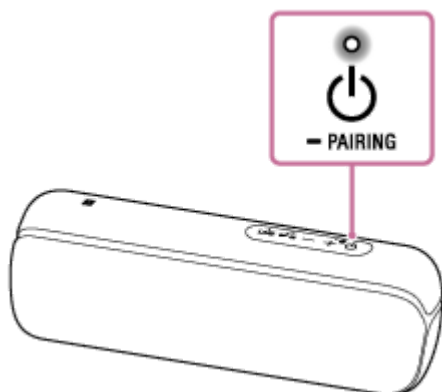

2 Ellenőrizze a (BLUETOOTH) jelzőfény állapotát.

Ha a jelzőfény gyorsan villog

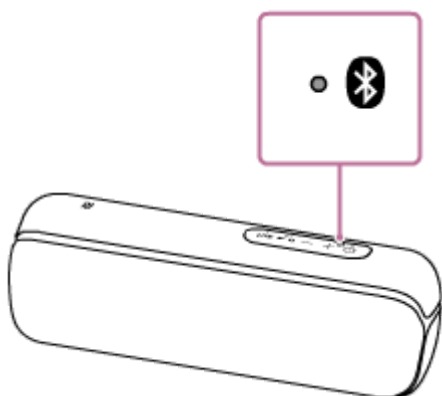

A hangszóró párosítási módban van. Folytassa a **4** lépéssel.

Ha a jelzőfény lassan villog

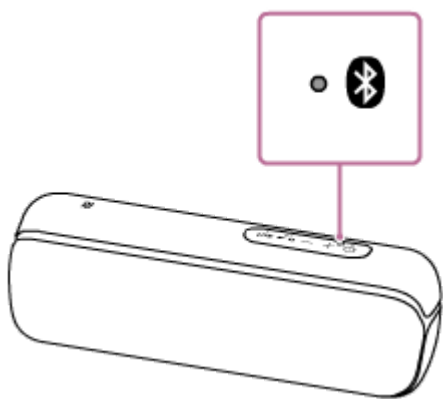

A hangszóró BLUETOOTH eszközt keres.

- Ha egy eddig még nem regisztrált (párosított) BLUETOOTH eszközt kíván párosítani, folytassa a **3** lépéssel.
- Ha egy már regisztrált (párosított) BLUETOOTH eszközt kíván újracsatlakoztatni, folytassa a **4** lépéssel. A hangszóró automatikusan csatlakozik, ha bekapcsolja a BLUETOOTH funkciót az okostelefonon/iPhone-on. A BLUETOOTH eszköztől függően az újracsatlakozáshoz a hangszóró bekapcsolása is elég lehet. Részleteket a BLUETOOTH eszközhöz mellékelte kezelési útmutatóban talál.

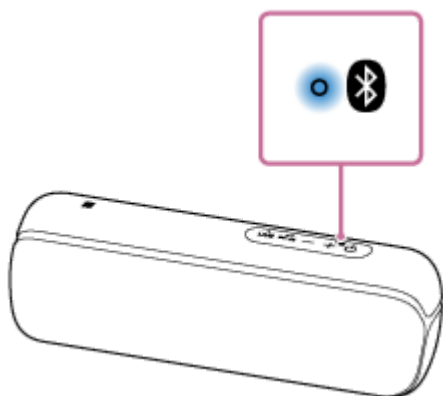

Ha a jelzőfény égve marad



A hangszóró kapcsolatot létesített a BLUETOOTH eszközzel.

További BLUETOOTH eszközökhöz az alábbi eljárásokkal csatlakoztathat.

- Ha egy eddig még nem regisztrált (párosított) BLUETOOTH eszközt kíván párosítani, folytassa a **3** lépéssel.
- Ha egy már regisztrált (párosított) BLUETOOTH eszközt kíván újracsatlakoztatni, folytassa a **4** lépéssel. A hangszóró automatikusan csatlakozik, ha bekapcsolja a BLUETOOTH funkciót az okostelefonon/iPhone-on.

3 Tartsa lenyomva a  (tápellátás)/  PAIRING gombot, amíg meg nem szólal a hangos útmutató, és a  (BLUETOOTH) jelzőfény gyorsan villogni nem kezd kék fénnel.

A hangszóró párosítási módba lép.

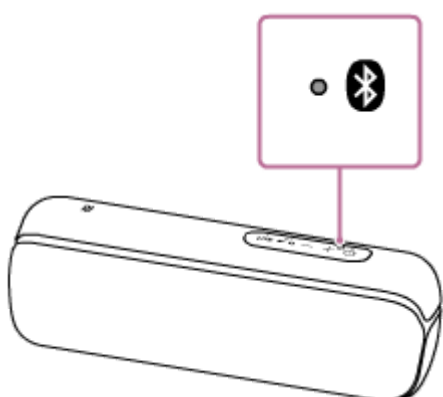

4 A hangszóró felismeréséhez végezze el a párosítási eljárást a BLUETOOTH eszközön.

Amikor a BLUETOOTH eszköz képernyőjén megjelenik a felismert eszközök listája, válassza ki a „SRS-XB22” elemet.

Ha jelszó* megadása szükséges a BLUETOOTH eszköz képernyőjén, írja be a „0000” kódot.

* A jelszó „jelkód”, „PIN-kód”, „PIN-szám” vagy „jelkulcs” néven is ismert.

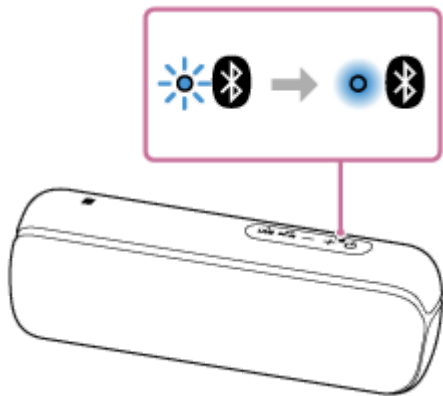

5 Létesítsen BLUETOOTH kapcsolatot a BLUETOOTH eszközből.

Amikor létrejön a BLUETOOTH kapcsolat, a  (BLUETOOTH) jelzőfény abbahagyja a villogást, és világítani kezd.





Ha nem jön létre a BLUETOOTH kapcsolat, ismételje meg az eljárást a  lépéstől.

Tipp

- Miután aktiválódik a BLUETOOTH funkció a BLUETOOTH eszközön, amely a BLUETOOTH csatlakozás útján kapcsolódik a hangszóróhoz, a BLUETOOTH eszköz ismételt csatlakoztatásához elég megnyomni a  (tápellátás)/  PAIRING gombot.
- A BLUETOOTH eszközök működtetéséről további részleteket a BLUETOOTH eszközhöz mellékelt kezelési útmutatóban talál.

Megjegyzés

- Az Apple iOS eszközök esetében az egység kompatibilis az iOS 10.0 és újabb verzióival. A BLUETOOTH kapcsolat iOS 9.x vagy korábbi rendszerű eszközökkel nem lehetséges.
- A hangszóró párosítási módja megközelítőleg 5 perc elteltével oldódik fel, és a  (BLUETOOTH) jelzőfény lassan villogni kezd. Ha azonban hangszóró nem tárolja a párosítási információkat, például a gyári alapbeállítás esetén, a párosítási mód nem oldódik fel. Ha a párosítási mód az eljárás befejezése előtt feloldódik, ismételje meg a  lépéstől.
- A hangszóró jelszava „0000”. Ha a „0000” kódtól eltérő jelszót állít be a BLUETOOTH eszközön, a hangszóróval nem végezhető párosítás.
- Miután a BLUETOOTH eszközöket párosította, nincs szükség további párosításra az alábbi esetek kivételével:
 - A párosítási információk töröltek javítás stb. következtében.
 - A hangszóró már 8 eszközzel van párosítva, és további eszközzel párosítja. A hangszóró legfeljebb 8 eszközzel párosítható. Ha új eszközzel párosít, miután már 8 eszközzel párosította, az új eszköz felváltja a legrégebben párosított eszközt.
 - A hangszóró párosítási információit törölték a BLUETOOTH eszközről.
 - A hangszóró inicializálódik. Az összes párosítási információ törölődik. A hangszóró inicializálása után lehet, hogy nem fog tudni csatlakozni iPhone/iPod touch eszközhöz vagy számítógéphez. Ez esetben törölje a hangszóró párosítási információit az iPhone/iPod toucheszközből vagy a számítógépből, majd végezze el a párosítási műveletet újra.
- A hangszóró több eszközzel is párosítható, de egyszerre csak egy párosított eszközből játszhat le zenét.

- Ha hangkábelt csatlakoztat a hangszóró AUDIO IN aljzatához, míg a hangszóró és a BLUETOOTH eszköz BLUETOOTH kapcsolat útján csatlakozik egymáshoz, a hangszóró nem adja ki a BLUETOOTH eszközből kapott hangot (a kéz nélküli funkció rendelkezésre áll). Ha a BLUETOOTH eszközön lévő zenét kívánja hallgatni, húzza ki a hangkábelt a hangszóró AUDIO IN aljzatából.

Kapcsolódó témák

- [Egy eszközön lévő zene hallgatása BLUETOOTH csatlakozás útján](#)
- [A BLUETOOTH csatlakozás bontása \(a használat után\)](#)

Vezeték nélküli hangszóró
SRS-XB22

Csatlakoztatás NFC-kompatibilis eszközhöz One-touch funkcióval (NFC)

Ha megérinti a hangszórót egy NFC-kompatibilis eszközzel, például egy okostelefonnal, a hangszóró automatikusan bekapcsol, majd folytatja a párosítással és a BLUETOOTH kapcsolat létrehozásával.

Kompatibilis okostelefonok

NFC-kompatibilis okostelefonok telepített Android™ 4.1 vagy újabb rendszerrel

Kompatibilis WALKMAN® modellek

NFC-kompatibilis WALKMAN® modellek*

* Ha WALKMAN® eszköze kompatibilis az NFC funkcióval, még nem biztos, hogy BLUETOOTH kapcsolatot tud létrehozni hangszórójával One-touch technológia segítségével. A kompatibilis eszközökről további részleteket a WALKMAN® eszközhöz mellékelt kezelési útmutatóban talál.

NFC

Az NFC (Near Field Communication) technológia lehetővé teszi kis hatótávolságon belüli, különféle eszközök közötti vezeték nélküli kommunikációt, ideértve az okostelefonokat és IC címkéket is.

Az NFC funkciónak köszönhetően az adatátvitel – például a BLUETOOTH párosítása – egyszerűen megoldható az NFC-kompatibilis eszközök összeérintésével (az egyes eszközökön megjelölt N-jelnél).

A művelet megkezdése előtt tegye a következőket.

- Állítsa le a lejátszást a eszközön.
- Az eszközön és a hangszórón csökkentse a hangerőt, hogy megelőzze a hangszóró által kiadott hirtelen erős hangot. Az eszköztől függően az eszköz hangerőszintje szinkronizálódhat a hangszóróval.
- Oldja fel a készüléken a képernyőzárát.

1 Az eszközön kapcsolja be az NFC funkciót.

2 Érintse és tartsa a hangszóró N jelű részét az eszköz N jelű részéhez, amíg az eszköz nem reagál. (Ez néhány másodpercig is eltarthat.)

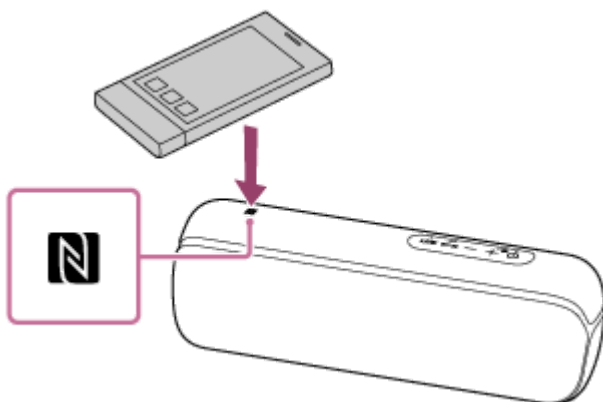



3 A képernyőn látható utasítások szerint hozza létre a BLUETOOTH kapcsolatot.

Amikor létrejön a BLUETOOTH kapcsolat, a  (BLUETOOTH) jelzőfény villogásról tartós világításra vált.

Tipp

- A BLUETOOTH kapcsolat bontásához érintse és tartsa újra a hangszóró N jelű részét az eszköz N jelű részéhez.
- Ha nem tudja csatlakoztatni a hangszórót, próbálja meg a következőket.
 - Mozgassa az eszközt a hangszóró N jelű része fölé lassan.
 - Ha az eszköz tokban van, távolítsa el a tokot.
- Ha egy eszközzel megérinti a hangszórót, az eszköz bontja a BLUETOOTH kapcsolatot az aktuális eszközzel (NFC-kompatibilis fejhallgató stb.), és csatlakozik a hangszóróhoz.

Megjegyzés

- Ha hangkábel csatlakoztat a hangszóró AUDIO IN aljzatához, míg a hangszóró és a BLUETOOTH eszköz BLUETOOTH kapcsolat útján csatlakozik egymáshoz, a hangszóró nem adja ki a csatlakoztatott BLUETOOTH eszközből kapott hangot (a kéz nélküli funkció rendelkezésre áll). Ha a BLUETOOTH eszközön lévő zenét kívánja hallgatni, húzza ki a hangkábel a hangszóró AUDIO IN aljzatából.
- Ha eszköze olyan típusú, amely mágneses erő hatására készenléti módba lép, lehet, hogy nem fog tudni csatlakozni NFC útján.
- Ha a Hangszóró hozzáadása funkciót vagy a vezeték nélküli Bulilánc funkciót használja, azt a hangszórót érintse meg, amely  (BLUETOOTH) jelzőfénye villog. Az eszköz nem tud BLUETOOTH kapcsolatot létrehozni a hangszóróval, ha a  (BLUETOOTH) jelzőfénye nem világít.

Kapcsolódó témák

- [Egy eszközön lévő zene hallgatása BLUETOOTH csatlakozás útján](#)

Vezeték nélküli hangszóró
SRS-XB22

Csatlakozás számítógéphez BLUETOOTH kapcsolat útján (Windows)

A párosítás a vezeték nélküli BLUETOOTH eszközök adatainak kölcsönös regisztrálási eljárása. Az első ízben történő BLUETOOTH kapcsolat létrehozásához párosítani kell egy eszközt a hangszóróval. További eszközök párosítása esetén végezze el ugyanezt az eljárást.

Támogatott operációs rendszerek

Windows 10, Windows 8.1, Windows 7 SP1

A művelet megkezdése előtt tegye a következőket.

- Helyezze a számítógépet a hangszórótól legfeljebb 1 m távolságra.
- Csatlakoztassa a hangszórót egy fali csatlakozóaljzathoz (kereskedelmi forgalomban kapható) USB tápegység segítségével, vagy csatlakoztassa egy bekapcsolt számítógéphez. Vagy töltsse fel eléggé a beépített akkumulátort.
- Készítse elő a számítógéphez mellékelt kezelési útmutatót referencia céljából.
- Állítsa le a lejátszást a számítógépen.
- A számítógépen és a hangszórón csökkentse a hangerőt, hogy megelőzze a hangszóró által esetleg kiadott hirtelen erős hangot.

1 A számítógépen készítse elő a hangszóró keresését.

Windows 10 esetén

Válassza az [☰ (Action Center)] – [Connect] lehetőséget a képernyő jobb alsó sarkában lévő tálcán.

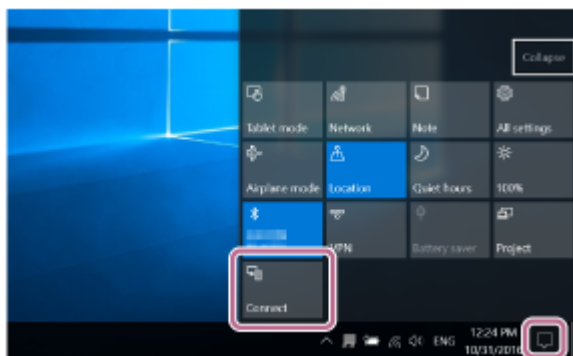

Windows 8.1 esetén

Kattintson jobb gombbal a [Start] gombra, majd kattintson a [Control Panel] elemre.

Amikor megjelenik az [All Control Panel Items], válassza a [Devices and Printers] elemet.

Ha a [Control Panel] képernyő jelenik meg az [All Control Panel Items] helyett, válassza a [Large icons] vagy a [Small icons] lehetőséget a képernyő jobb felső sarkában lévő [View by] menüből.

Windows 7 esetén

Kattintson a [Start] gombra, majd a [Devices and Printers] elemre.



2 Kapcsolja be a hangszórót.





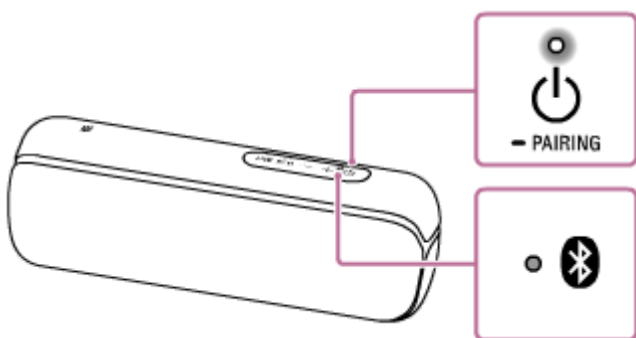

A  (tápellátás) jelzőfény fehér fénnel világítani kezd*1.

A  (BLUETOOTH) jelzőfény kék fénnel villog.

*1 A  (tápellátás) jelzőfény színe a hang üzemmódtól függően eltérhet. További részleteket az alábbi részben találhat.

[A jelzőfényekről](#)



- Amikor a vásárlást követően első ízben kapcsolja be a hangszórót, a  (BLUETOOTH) jelzőfény gyorsan villogni kezd, és a hangszóró automatikusan párosítási módba lép a  (tápellátás)/  PAIRING gomb megnyomására. Folytassa a **4** lépéssel.
- Amikor megnyomja a  (tápellátás)/  PAIRING gombot, a hangszóró megkísérel BLUETOOTH kapcsolatot létrehozni a legutóbb csatlakoztatott BLUETOOTH eszközzel. Ha az eszköz a közelben van, és a BLUETOOTH funkciója be van kapcsolva, a BLUETOOTH kapcsolat automatikusan létrejön, és a  (BLUETOOTH) jelzőfény világítani kezd. Ez esetben kapcsolja ki a BLUETOOTH funkciót, vagy kapcsolja ki a jelenleg csatlakoztatott BLUETOOTH eszközt.

3 Tartsa lenyomva a (tápellátás)/ PAIRING gombot, amíg meg nem szólal a hangos útmutató, és a (BLUETOOTH) jelzőfény gyorsan villogni nem kezd kék fénnel.

A hangszóró párosítási módba lép.

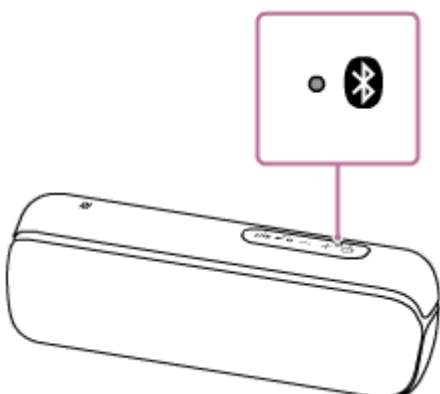

4 A számítógépen keresse meg a hangszórót.

A hangszóró csatlakoztatása számítógéphez BLUETOOTH csatlakozás útján

Windows 10/Windows 8.1 esetén

1. Válassza az Action Center – [Connect] lehetőséget a képernyő jobb alsó sarkában.

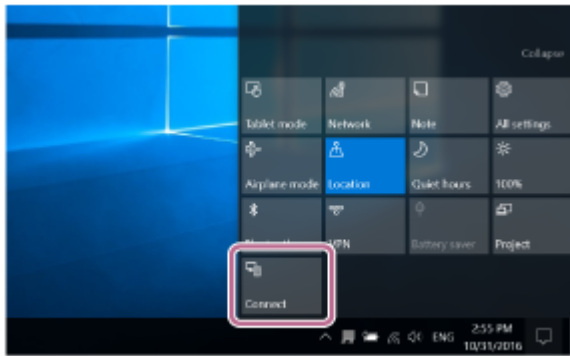

2. Válassza az [SRS-XB22] elemet.

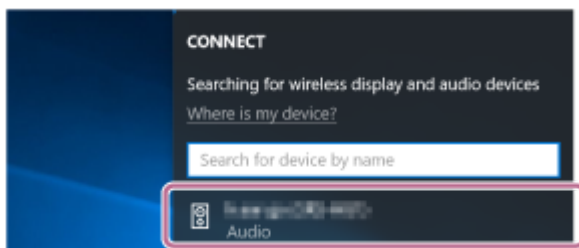

Ha az [SRS-XB22] elem nem jelenik meg a képernyőn, ismételje meg az eljárást a 3 lépéstől. A párosítást követően automatikusan létrejön a BLUETOOTH kapcsolat, és a képernyőn megjelenik a [Connected music] üzenet. Folytassa a 6 lépéssel.

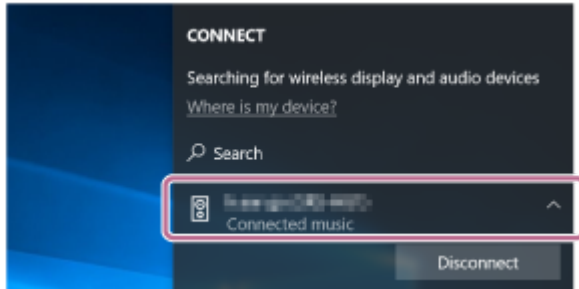

Windows 7 esetén

1. Kattintson az [Add a device] elemre.

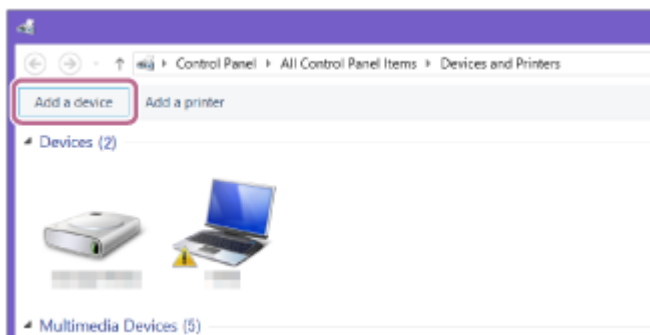

2. Válassza ki az [SRS-XB22] elemet, és kattintson a [Next] gombra.

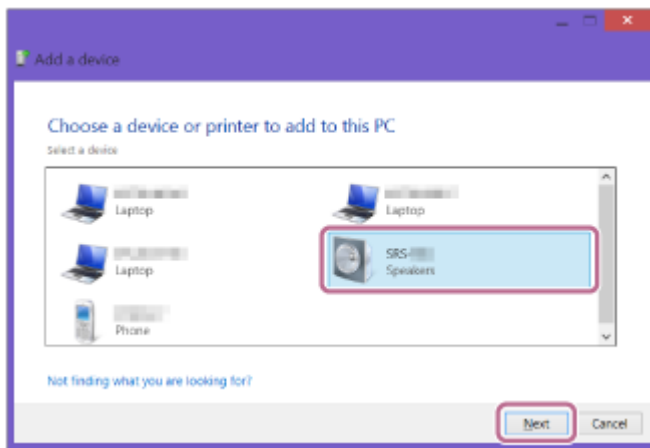

Ha jelszó megadására*² van szükség, írja be a „0000” kódot.

Ha az [SRS-XB22] elem nem jelenik meg, végezze el a műveletet újra a **3** lépéstől.

*² A jelszó „jelkód”, „PIN-kód”, „PIN-szám” vagy „jelkulcs” néven is ismert.

- Amikor megjelenik az alábbi képernyő, kattintson a [Close] gombra. A számítógép megkezdi az illesztőprogram telepítését.

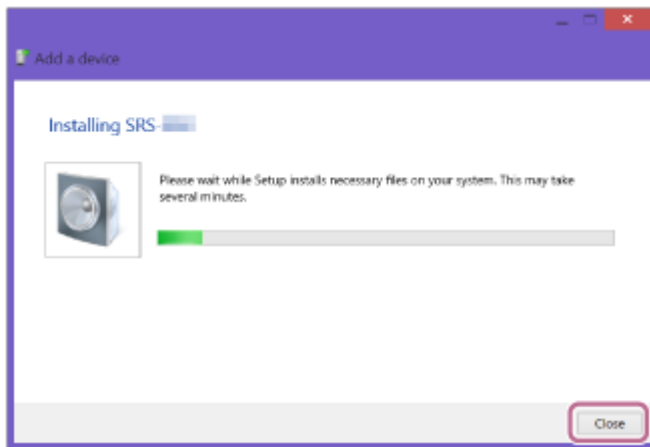

A telepítés során egy „Ⓜ” jel jelenik meg az [SRS-XB22] ikon bal alsó sarkában. Amikor eltűnik a „Ⓜ” jel, az illesztőprogram telepítése befejeződött. Folytassa a **5** lépéssel.

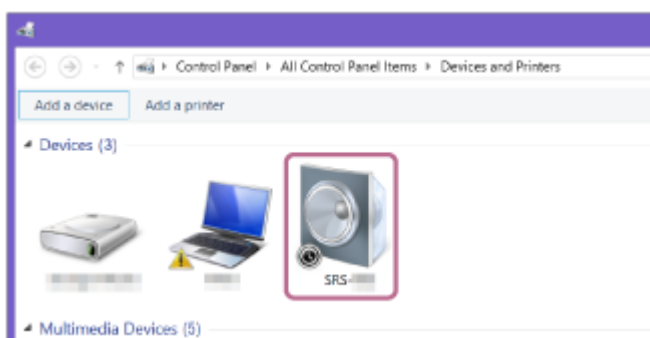

A telepítés a számítógéptől függően hosszabb időt is igénybe vehet. Ha az illesztőprogram telepítése túl sokáig tart, a hangszóró automatikus kikapcsolás (Auto Standby) funkciója automatikusan kikapcsolja az eszközt. Ha ez megtörténik, kapcsolja be újra a hangszórót.

5 Regisztrálja a hangszórót a számítógépen.

Windows 10 esetén

A párosítást követően automatikusan létrejön a BLUETOOTH kapcsolat, és a képernyőn megjelenik a [Connected music] üzenet. Folytassa a **6** lépéssel.

Windows 8.1 esetén

1. Kattintson jobb gombbal az [SRS-XB22] elemre a [Devices] listán, és a megjelenő menüben válassza a [Sound settings] elemet.

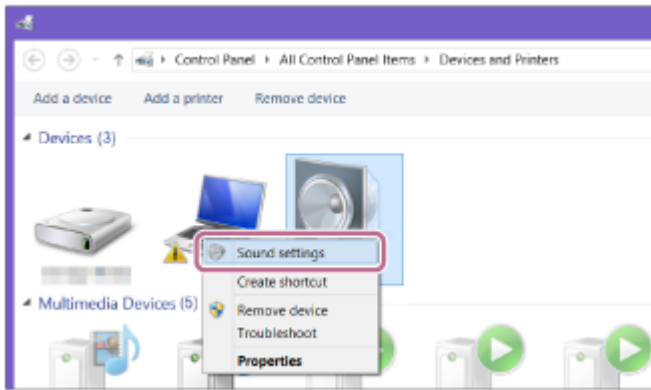

2. Erősítse meg az [SRS-XB22 Stereo] elemet a [Sound] képernyőn.

- Ha az [SRS-XB22 Stereo] elemen egy (zöld) pipa látható, folytassa a 6 lépéssel.

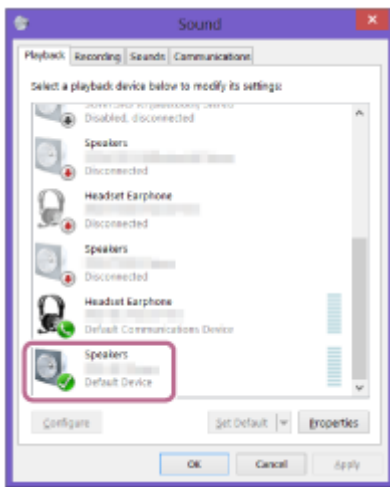

- Ha nincs pipa (zöld) az [SRS-XB22 Stereo] elemen, folytassa a következő lépéssel (3. allépés).
- Ha az [SRS-XB22 Stereo] elem nem jelenik meg, kattintson jobb gombbal a [Sound] képernyőre, és a megjelenő menüben válassza a [Show Disabled Devices] lehetőséget. Ezután folytassa a következő lépéssel (3. allépés).

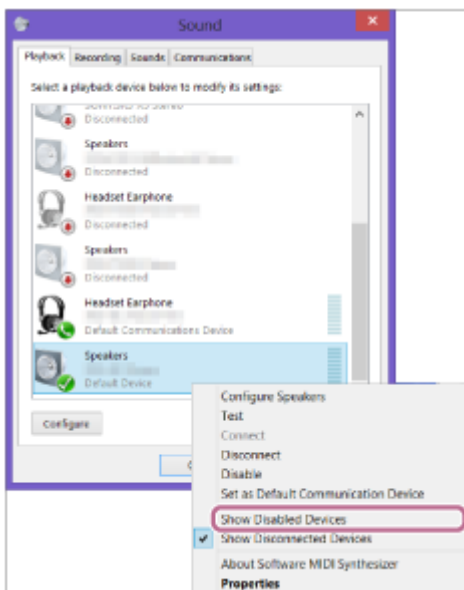

3. Kattintson jobb gombbal az [SRS-XB22 Stereo] elemre, és a megjelenő menüben válassza a [Connect] lehetőséget.

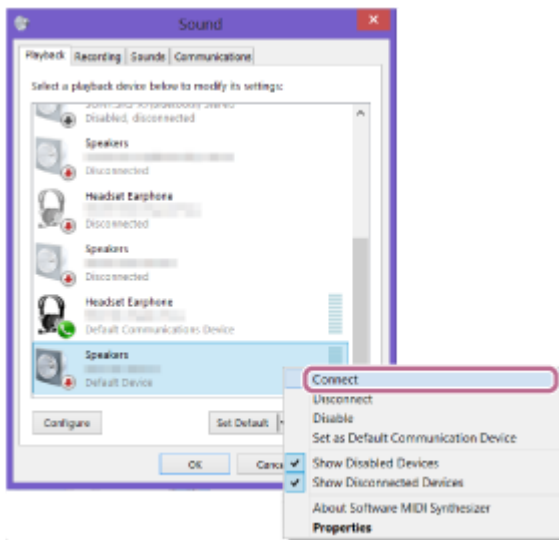

A hangszóró sikeres csatlakoztatása után egy pipa jelenik meg az [SRS-XB22 Stereo] elemen a [Sound] képernyőn. Folytassa a 6 lépéssel.

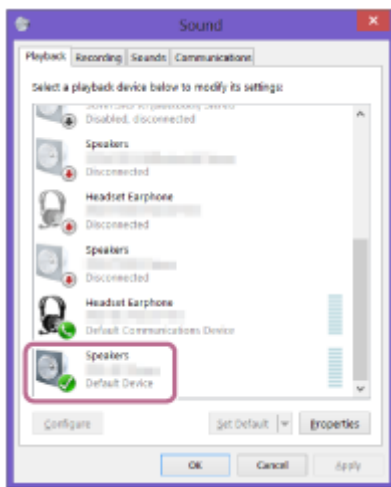

Ha nem lehet a [Connect] lehetőségre kattintani az [SRS-XB22 Stereo] elemen, válassza a [Disable] lehetőséget a pipát (zöld) tartalmazó [Default Device] elemen.

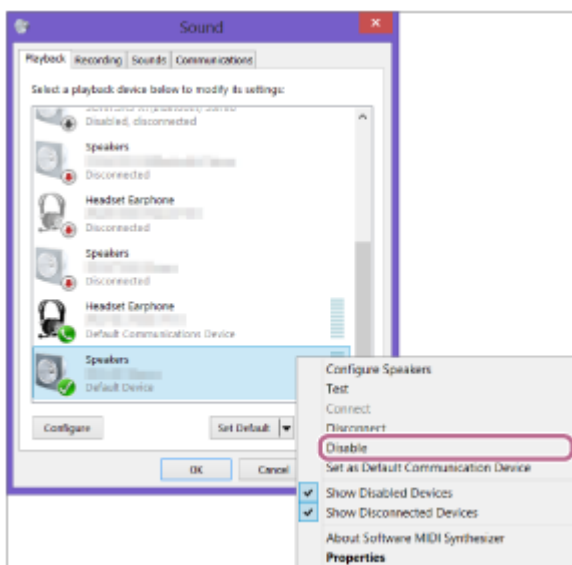

Windows 7 esetén

1. Kattintson duplán az [SRS-XB22] elemre a [Devices] listában.



2. Kattintson a [Listen to Music] elemre.

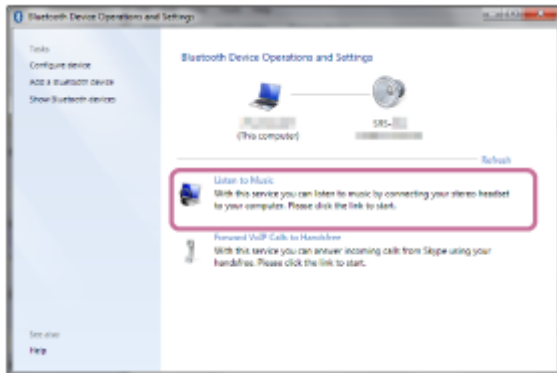

A hangszóró sikeres csatlakoztatása után egy pipa jelenik meg.

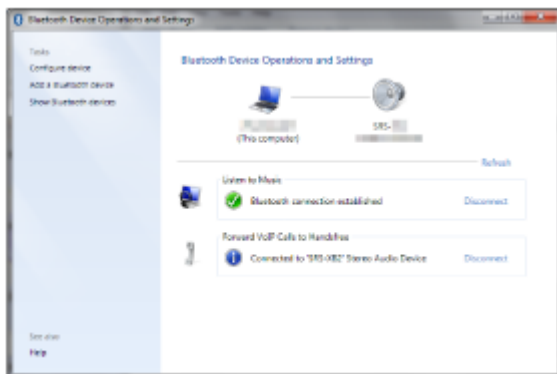

6 Győződjön meg arról, hogy a  (BLUETOOTH) jelzőfény a villogásról tartós világításra váltott.

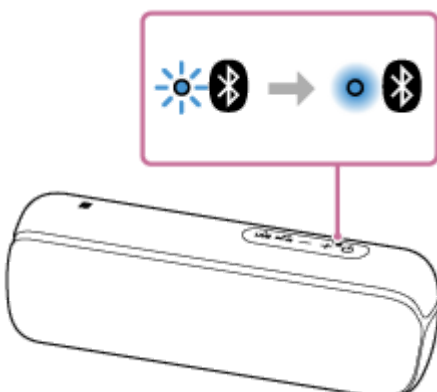

Ha a hangszóró sikeresen csatlakozik a számítógéphez, a  (BLUETOOTH) jelzőfény tartósan világít. A zene és egyébek lejátszását számítógépéből is élvezheti.



Tipp

- A fentiekben ismertetett eljárás csupán tájékoztató jellegű. Részleteket a számítógéphez mellékelt kezelési útmutatóban talál.
- A hangszórhoz egyidejűleg 3 BLUETOOTH eszközt csatlakoztathat. Ha valamelyik eszköz megkezdte a lejátszást, miközben egy másik eszköz zenét játszik le, a hangszóró átváltja a kimenetet, és az új eszköz hangját kezdi játszani (többszörös eszközcsatlakozás).

Megjegyzés

- A hangszóró párosítási módja megközelítőleg 5 perc elteltével oldódik fel, és a  (BLUETOOTH) jelzőfény lassan villogni kezd. Ha azonban hangszóró nem tárolja a párosítási információkat, például a gyári alapbeállítás esetén, a párosítási mód nem oldódik fel. Ha a párosítási mód az eljárás befejezése előtt feloldódik, ismétlje meg a  lépéstől.
- Miután a BLUETOOTH eszközöket párosította, nincs szükség újabb párosításra az alábbi esetek kivételével:
 - A párosítási információk törlődtek javítás stb. következtében.
 - A hangszóró már 8 eszközzel van párosítva, és további eszközzel párosítja. A hangszóró legfeljebb 8 eszközzel párosítható. Ha új eszközzel párosít, miután már 8 eszközzel párosította, az új eszköz felváltja a legrégebben párosított eszközt.
 - A hangszóróval való párosítás információit törölték a BLUETOOTH eszközről.
 - A hangszóró inicializálódik. Az összes párosítási információ törlődik. A hangszóró inicializálása után lehet, hogy nem fog tudni csatlakozni iPhone/iPod touch eszközhöz vagy számítógéphez. Ez esetben törölje a hangszóró párosítási információit az iPhone/iPod touch eszközről vagy a számítógépből, majd végezze el a párosítási műveletet újra.
- A hangszóró több eszközzel is párosítható, de egyszerre csak egy párosított eszközből játszhat le zenét.
- A hangszóró jelszava „0000”. Ha a „0000” kódtól eltérő jelszót állít be a BLUETOOTH eszközön, a hangszóróval nem végezhető párosítás.
- Ha hangkábel csatlakoztatja a hangszóró AUDIO IN aljzatához, míg a hangszóró és a BLUETOOTH eszköz BLUETOOTH kapcsolat útján csatlakozik egymáshoz, a hangszóró nem adja ki a BLUETOOTH eszközből kapott hangot (a kéz nélküli funkció rendelkezésre áll). Ha a BLUETOOTH eszközön lévő zenét kívánja hallgatni, húzza ki a hangkábel a hangszóró AUDIO IN aljzatából.

Kapcsolódó témák

- [Egy eszközön lévő zene hallgatása BLUETOOTH csatlakozás útján](#)
- [A BLUETOOTH csatlakozás bontása \(a használat után\)](#)
- [Váltás az egyidejűleg csatlakoztatott BLUETOOTH eszközök között \(többszörös eszközcsatlakoztatás\)](#)

Vezeték nélküli hangszóró
SRS-XB22

Csatlakozás számítógéphez BLUETOOTH kapcsolat útján (Mac)

A párosítás a vezeték nélküli BLUETOOTH eszközök adatainak kölcsönös regisztrálási eljárása.

Az első ízben történő BLUETOOTH kapcsolat létrehozásához párosítani kell egy eszközt a hangszóróval. További eszközök párosítása esetén végezze el ugyanezt az eljárást.

Támogatott operációs rendszerek

macOS High Sierra (10.13 verzió)

A művelet megkezdése előtt tegye a következőket.

- Győződjön meg arról, hogy a BLUETOOTH vezeték nélküli technológia telepítve van a számítógépben.
- Helyezze a számítógépet a hangszórótól legfeljebb 1 m távolságra.
- Csatlakoztassa a hangszórót egy fali csatlakozóaljzathoz (kereskedelmi forgalomban kapható) USB tápegység segítségével, vagy csatlakoztassa egy bekapcsolt számítógéphez. Vagy töltsse fel eléggé a beépített akkumulátort.
- Készítse elő a számítógéphez mellékelt kezelési útmutatót referencia céljából.
- Állítsa le a lejátszást a számítógépen.
- A számítógépen és a hangszórón csökkentse a hangerőt, hogy megelőzze a hangszóró által esetleg kiadott hirtelen erős hangot.
- A számítógéptől függően kapcsolja be a beépített BLUETOOTH adaptert.
Ha nem tudja, hogyan kell bekapcsolni a BLUETOOTH adaptert, vagy hogy számítógépe tartalmaz-e beépített BLUETOOTH adaptert, olvassa el számítógépe kezelési útmutatóját.
- Állítsa a számítógép hangszóróját bekapcsolt állapotba.
Ha a számítógép hangszórójának beállítása  (Néma), a BLUETOOTH hangszóró nem ad ki hangot.
 - Ha a számítógép hangszórója bekapcsolt állapotban van:



1 Kapcsolja be a hangszórót.







A  (tápellátás) jelzőfény fehér fénnel világítani kezd*¹.

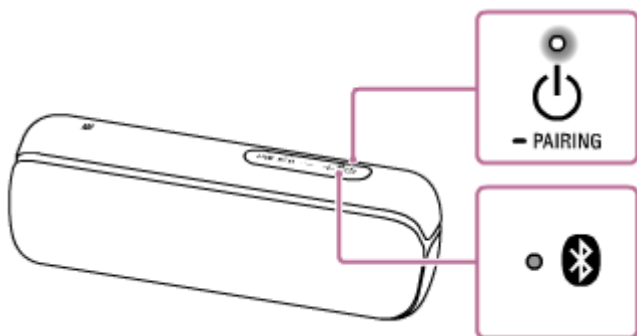

A  (BLUETOOTH) jelzőfény kék fénnel villog.

*¹ A  (tápellátás) jelzőfény színe a hang üzemmódtól függően eltérhet. További részleteket az alábbi részben találhat.

[A jelzőfényekről](#)



- Amikor a vásárlást követően első ízben kapcsolja be a hangszórót, a  (BLUETOOTH) jelzőfény gyorsan villogni kezd, és a hangszóró automatikusan párosítási módba lép a  (tápellátás)/  PAIRING gomb megnyomására. Folytassa a  lépéssel.
- Amikor megnyomja a  (tápellátás)/  PAIRING gombot, a hangszóró megkísérel BLUETOOTH kapcsolatot létrehozni a legutóbb csatlakoztatott BLUETOOTH eszközzel. Ha az eszköz a közelben van, és a BLUETOOTH funkciója be van kapcsolva, a BLUETOOTH kapcsolat automatikusan létrejön, és a  (BLUETOOTH) jelzőfény villogni kezd. Ez esetben kapcsolja ki a BLUETOOTH funkciót, vagy kapcsolja ki a jelenleg csatlakoztatott BLUETOOTH eszközt.

2 Tartsa lenyomva a  (tápellátás)/  PAIRING gombot, amíg meg nem szólal a hangos útmutató, és  (BLUETOOTH) jelzőfény gyorsan villogni nem kezd kék fénnel.

A hangszóró párosítási módba lép.

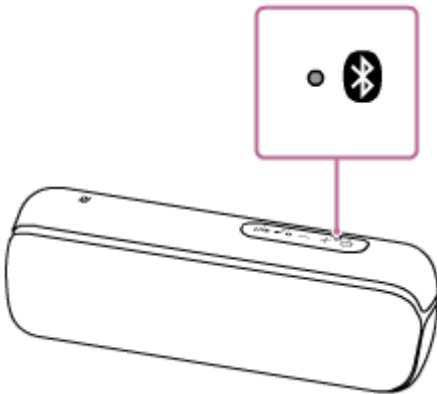

3 A számítógépen keresse meg a hangszórót.

1. Válassza a  (System Preferences)] - [Bluetooth] lehetőséget a képernyő jobb alsó sarkában lévő tálcán.

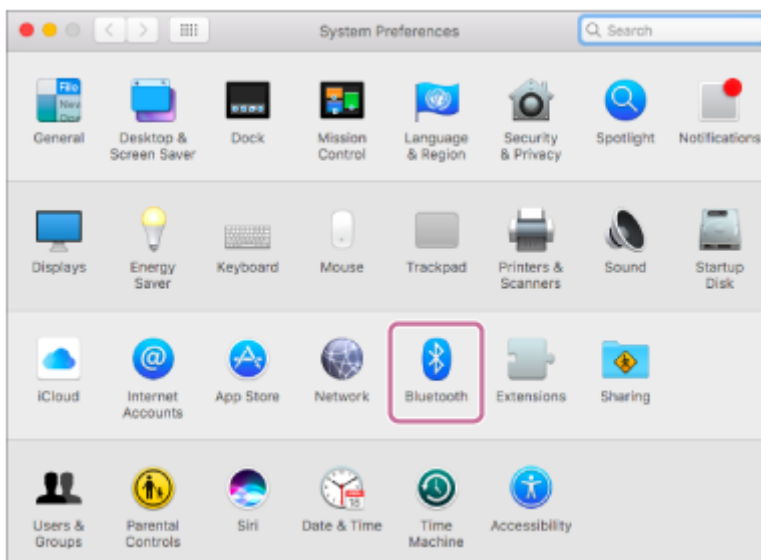

2. Válassza az [SRS-XB22] elemet a Bluetooth képernyőn, majd kattintson a [Pair] lehetőségre.

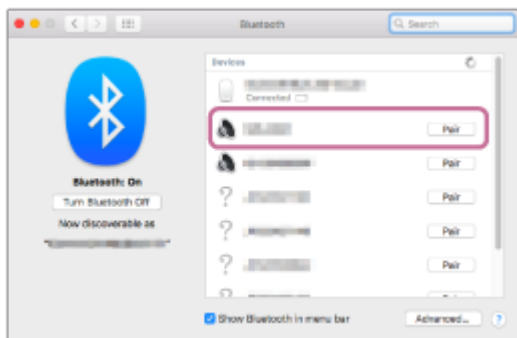

4 Győződjön meg arról, hogy a  (BLUETOOTH) jelzőfény a villogásról tartós világításra váltott.

Ha a hangszóró sikeresen csatlakozik a számítógéphez, a  (BLUETOOTH) jelzőfény tartósan világít.

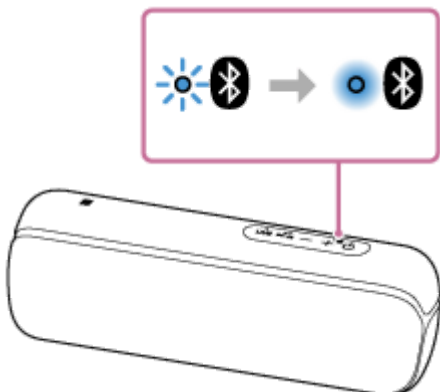

5 Kattintson a képernyő jobb felső sarkában lévő hangszóró ikonra, majd válassza az [SRS-XB22] elemet az [Output Device] listából.

A zene és egyébek lejátszását számítógépéből is élvezheti.

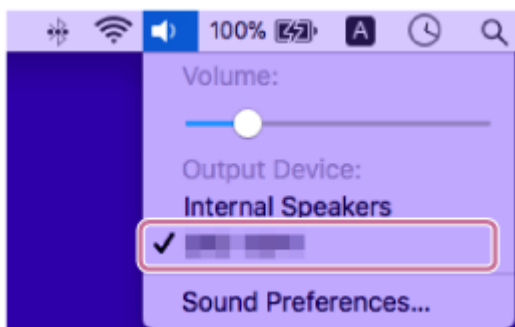

Tipp

- A fentiekben ismertetett eljárás csupán tájékoztató jellegű. Részleteket a számítógéphez mellékelt kezelési útmutatóban talál.
- A hangszóróhoz egyidejűleg 3 BLUETOOTH eszközt csatlakoztathat. Ha valamelyik eszköz megkezdte a lejátszást, miközben egy másik eszköz zenét játszik le, a hangszóró átváltja a kimenetet, és az új eszköz hangját kezdi játszani (többszörös eszközcsatlakozás).

Megjegyzés

- A hangszóró párosítási módja megközelítőleg 5 perc elteltével oldódik fel, és a  (BLUETOOTH) jelzőfény lassan villogni kezd. Ha azonban hangszóró nem tárolja a párosítási információkat, például a gyári alapbeállítás esetén, a párosítási mód nem oldódik fel. Ha a párosítási mód az eljárás befejezése előtt feloldódik, ismétlje meg a **2** lépéstől.
- Miután a BLUETOOTH eszközöket párosította, nincs szükség újabb párosításra az alábbi esetek kivételével:

- A párosítási információk törlődtek javítás stb. következtében.
- A hangszóró már 8 eszközzel van párosítva, és további eszközzel párosítja.
A hangszóró legfeljebb 8 eszközzel párosítható. Ha új eszközzel párosít, miután már 8 eszközzel párosította, az új eszköz felváltja a legrégebben párosított eszközt.
- A hangszóróval való párosítás információit törölték a BLUETOOTH eszközről.
- A hangszóró inicializálódik.
Az összes párosítási információ törlődik. A hangszóró inicializálása után lehet, hogy nem fog tudni csatlakozni iPhone/iPod touch eszközhöz vagy számítógéphez. Ez esetben törölje a hangszóró párosítási információit az iPhone/iPod touch eszközről vagy a számítógépből, majd végezze el a párosítási műveletet újra.
- A hangszóró több eszközzel is párosítható, de egyszerre csak egy párosított eszközből játszhat le zenét.
- A hangszóró jelszava „0000”. Ha a „0000” kódtól eltérő jelszót állít be a BLUETOOTH eszközön, a hangszóróval nem végezhető párosítás.
- Ha hangkábel csatlakoztat a hangszóró AUDIO IN aljzatához, míg a hangszóró és a BLUETOOTH eszköz BLUETOOTH kapcsolat útján csatlakozik egymáshoz, a hangszóró nem adja ki a BLUETOOTH eszközből kapott hangot (a kéz nélküli funkció rendelkezésre áll). Ha a BLUETOOTH eszközön lévő zenét kívánja hallgatni, húzza ki a hangkábel a hangszóró AUDIO IN aljzatából.

Kapcsolódó témák

- [Egy eszközön lévő zene hallgatása BLUETOOTH csatlakozás útján](#)
- [A BLUETOOTH csatlakozás bontása \(a használat után\)](#)
- [Váltás az egyidejűleg csatlakoztatott BLUETOOTH eszközök között \(többszörös eszközcsatlakoztatás\)](#)

Vezeték nélküli hangszóró
SRS-XB22

Egy eszközön lévő zene hallgatása BLUETOOTH csatlakozás útján

Egy BLUETOOTH eszközön lévő zenét akkor hallgathatja, és akkor kezelheti a hangszóróból BLUETOOTH csatlakozás útján, ha az támogatja az alábbi BLUETOOTH profilokat.

A2DP (Advanced Audio Distribution Profile)

Lehetővé teszi a minőségi hang-tartalom lejátszását vezeték nélküli kapcsolattal.

AVRCP (Audio Video Remote Control Profile)

Lehetővé teszi a hangerő szabályozását, valamint a lejátszást, szüneteltetést vagy a következő/aktuális zeneszám elejére ugrást.

A műveletek a BLUETOOTH eszköztől függően eltérhetnek. Olvassa el a BLUETOOTH eszközhöz mellékelt kezelési útmutatót is.

Megjegyzés

- A lejátszás előtt győződjön meg arról, hogy a BLUETOOTH eszközön és a hangszórón mérsékelt hangerőszint van beállítva, hogy megelőzze a hangszóró által kiadott hirtelen erős hangot.
A BLUETOOTH eszköztől függően lehet, hogy a hangszóró hangerőszintje nem állítható a BLUETOOTH eszközön, amíg az eszközön a lejátszás le van állítva/szünetel.

1 Csatlakoztatása a hangszórót a BLUETOOTH eszközhöz.

A BLUETOOTH csatlakozás létrejötte után a  (BLUETOOTH) jelzőfény világítani kezd kék fénnel.

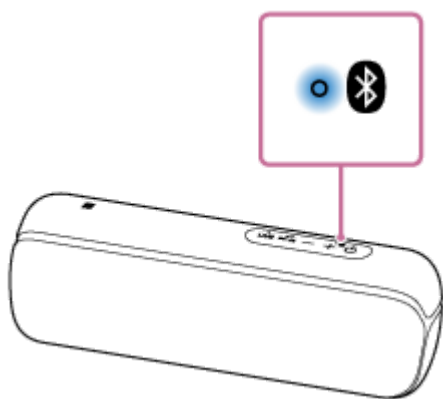

2 Indítsa el a lejátszást a BLUETOOTH eszközön.

3 Állítsa be a hangerőt a hangszóró +/- (hangerő) gombjaival vagy a BLUETOOTH eszköz segítségével.

Amikor megnyomja a hangszóró +/- (hangerő) gombjait, vagy a BLUETOOTH eszközön változtatja a hangerőt, a  (tápellátás) jelzőfény egyszer vagy 3-szor felvillan.

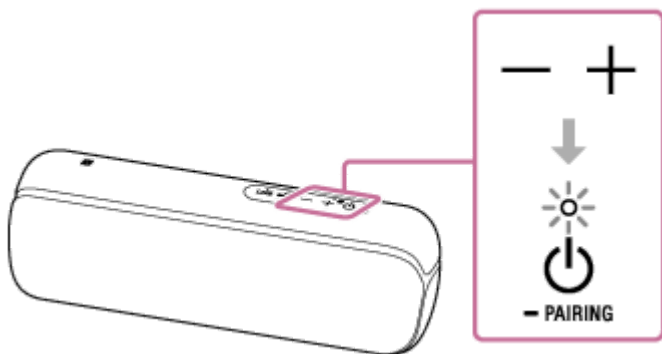

A lejátszás során az alábbi műveleteket végezheti el a hangszóró gombjaival.

Szüneteltetés

Szüneteltetéséhez nyomja meg a lejátszás során a ►|| (lejátszás)/ ☎ (hívás) gombot. A szüneteltetés visszavonásához nyomja meg a gombot újra.

Ugrás a következő zeneszám elejére

A lejátszás során nyomja meg gyorsan kétszer a ►|| (lejátszás)/ ☎ (hívás) gombot.

Ugrás az aktuális zeneszám elejére

A lejátszás során nyomja meg gyorsan 3-szor a ►|| (lejátszás)/ ☎ (hívás) gombot.

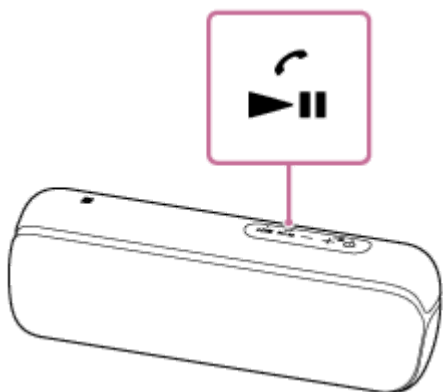

Tipp

- A beépített-akkumulátor (kereskedelmi forgalomban kapható) USB tápegység segítségével fali csatlakozóaljzathoz csatlakoztatva, vagy bekapcsolt számítógéphez csatlakoztatva tölthető akkor is, ha a hangszóró használatban van.
- Ha a hangszórón eléri a maximális vagy minimális hangerőszintet, a ⏻ (tápellátás) jelzőfény 3-szor felvillan.

Megjegyzés

- Az Apple iOS eszközök esetében az egység kompatibilis az iOS 10.0 és újabb verzióival. A BLUETOOTH kapcsolat iOS 9.x vagy korábbi rendszerű eszközökkel nem lehetséges.
- Ha a kommunikáció gyenge, lehet, hogy a BLUETOOTH eszköz nem reagál megfelelően a hangszórón végzett műveletekre.
- Ha hordozható hangeszközt stb. csatlakoztat a hangszóró AUDIO IN aljzatához BLUETOOTH kapcsolaton keresztül történő zenehallgatás során, a hangszóró automatikusan AUDIO IN módra vált. Ez esetben a BLUETOOTH eszközön lévő zene nem kerül lejátszásra (ha a BLUETOOTH csatlakozás aktív, a kéz nélküli funkció rendelkezésre áll). Ha újra a BLUETOOTH eszközön lévő zenét kívánja hallgatni, húzza ki a hangkábel a hangszóró AUDIO IN aljzatából.
- Ha magas hőmérsékletű helyen használja, a hangerő csökkenhet a beépített akkumulátor védelme érdekében.
- Ha a beépített akkumulátor töltöttségi szintje alacsony, a hangszóró maximális hangerőszintje csökken.

- A BLUETOOTH eszköztől függően lehet, hogy szabályozni kell a hangerőt, vagy a csatlakoztatott eszközön változtatni kell a hangkimenet beállítását.
- A hangszórhoz csatlakoztatott BLUETOOTH eszköztől, a kommunikációs környezettől vagy a használat körülményeitől függően zavar vagy a hang akadozása léphet fel.

Kapcsolódó témák

- [A BLUETOOTH csatlakozás bontása \(a használat után\)](#)

5-001-238-51(1) Copyright 2019 Sony Corporation

Vezeték nélküli hangszóró
SRS-XB22

A BLUETOOTH hang-adatfolyam lejátszási minőségének kiválasztása (kodek)

A BLUETOOTH hang-adatfolyam lejátszási minőségének kiválasztásához a „Prioritás a hangminőség” és a „Prioritás a stabil kapcsolat” lehetőségek állnak rendelkezésre. A „Prioritás a hangminőség” az SBC beállításon kívül az AAC és az LDAC lejátszási beállítások használatát is lehetővé teszi, így BLUETOOTH kapcsolat útján élvezheti a jó minőségű hangot, míg a „Prioritás a stabil kapcsolat” megbízhatóbb BLUETOOTH hang-adatfolyamot biztosít. Az alapértelmezett beállítás a „Prioritás a hangminőség”.

Támogatott kodekek

- **Prioritás a hangminőség** (alapértelmezett beállítás): Az AUTO lehetőség van kiválasztva. Automatikusan kiválasztja az optimális kodeket az AAC, LDAC és az SBC lehetőségek közül.
- **Prioritás a stabil kapcsolat**: Az SBC lehetőség van kiválasztva.





1 Csatlakoztassa a hangszórót egy fali csatlakozóaljzathoz (kereskedelmi forgalomban kapható) USB tápegység segítségével, vagy csatlakoztassa egy bekapcsolt számítógéphez.

Megjegyzés

- Ne kapcsolja be a hangszórót.

2 Változtassa meg a hangminőséget.

A hangszóró gombjainak használata esetén

1. Tartsa lenyomva a + (hangerő) gombot, nyomja meg a  (tápellátás)/  PAIRING gombot, amíg a  (BLUETOOTH) jelzőfény villogni nem kezd kék fénnel. Ha a beállítást „Prioritás a stabil kapcsolat” módra változtatja, a  (BLUETOOTH) jelzőfény 3-szor felvillan kék fénnel. Ha a beállítást „Prioritás a hangminőség” módra változtatja, a  (BLUETOOTH) jelzőfény kétszer felvillan kék fénnel.

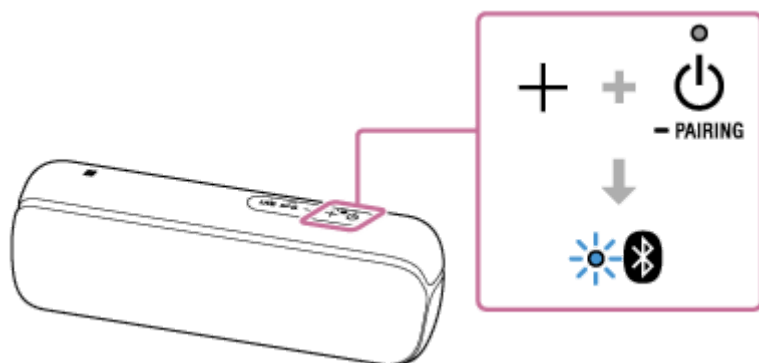

A „Sony | Music Center” használata esetén

1. Az alkalmazás elindításához koppintson a [Music Center] elemre az okostelefonban, iPhone eszközben, stb.



Music Center

2. Koppintson az [SRS-XB22] elemre.

3. Koppintson a [Settings] - [Other Settings] - [Bluetooth Codec] elemre, és válassza ki a kodeket.
[AUTO]: Prioritás a hangminőség
[SBC]: Prioritás a stabil kapcsolat

Megjegyzés

- Az [AUTO] (Prioritás a hangminőség) módban zaj keletkezhet vagy a hang akadozhat a BLUETOOTH eszköz beállításától és a környező feltételektől függően. Ez esetben állítsa a hangszórót [SBC] (Prioritás a stabil kapcsolat) módba.



Kapcsolódó témák

- [A BLUETOOTH készenléti funkció használata](#)
- [Mire használható a „Sony | Music Center”](#)

Vezeték nélküli hangszóró
SRS-XB22

A BLUETOOTH csatlakozás bontása (a használat után)

Miután befejezte a zene lejátszását a BLUETOOTH eszközön, az alábbi műveletek valamelyikével bontsa a BLUETOOTH csatlakozást.

- Kapcsolja ki a BLUETOOTH eszköz BLUETOOTH funkcióját. Részleteket az eszközhöz mellékelt kezelési útmutatóban talál.
- Kapcsolja ki a BLUETOOTH eszközt.
- Kapcsolja ki a hangszórót.
- Érintse újra az NFC-kompatibilis eszközt a hangszóró N-jeléhez (ha az eszköznek van NFC funkciója).
 - Ha a Hangszóró hozzáadása funkciót vagy a vezeték nélküli Bulilánc funkciót használja, ahhoz a rendszerhez csatlakozzon, érintse azt az NFC-kompatibilis eszközt a hangszóróhoz, amelyiken a  (BLUETOOTH) jelzőfény világít. Az a hangszóró, amelyen a  (BLUETOOTH) jelzőfény nem világít, nem tudja bontani a BLUETOOTH kapcsolatot.

Tipp

- Ha a Hangszóró hozzáadása funkció használata során kikapcsol egy hangszórót, a másik hangszóró automatikusan kikapcsol. A köztük lévő BLUETOOTH csatlakozás megszakad.
- Miután befejezte a zene lejátszását, a BLUETOOTH kapcsolat a BLUETOOTH eszköztől függően automatikusan megszakadhat.

Kapcsolódó témák

- [Mire használható a „Sony | Music Center”](#)
- [Automatikus kikapcsolás \(Auto Standby\) funkció](#)

Vezeték nélküli hangszóró
SRS-XB22

Váltás az egyidejűleg csatlakoztatott BLUETOOTH eszközök között (többszörös eszközcsatlakoztatás)

A hangszóróhoz egyidejűleg 3 BLUETOOTH eszközt csatlakoztathat. Ha valamelyik eszköz megkezd a lejátszást, miközben egy másik eszköz zenét játszik le, a hangszóró átváltja a kimenetet, és az újonnan csatlakoztatott eszköz hangját kezdi játszani.

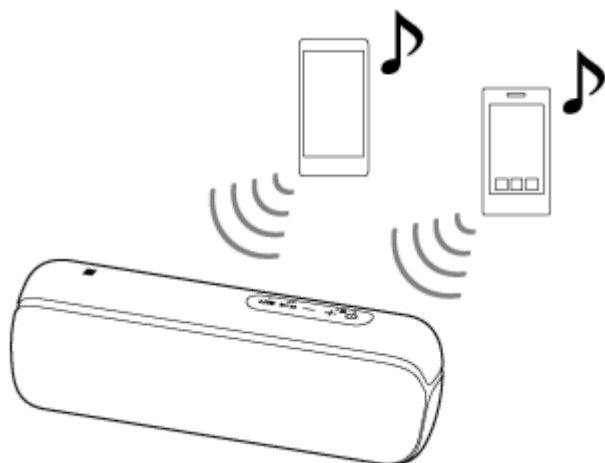

- A műveletek a BLUETOOTH eszköztől függően eltérhetnek. Az eszközök kombinációjától függően lehet, hogy az eszköz nem csatlakoztatható. Részleteket az eszközhöz mellékelte kezelési útmutatóban talál.

- 1 A **⏻** (tápellátás)/ **PAIRING** gomb megnyomásával kapcsolja be a hangszórót.
- 2 Párosítsa a hangszórót BLUETOOTH eszközökkel, például okostelefonokkal vagy iPhone eszközökkel. Egyszerre legfeljebb 3 BLUETOOTH eszközhöz kapcsolódhat A2DP/AVRCP útján.

Megjegyzés

- A Hangszóró hozzáadása funkció vagy a vezeték nélküli Bulilánc funkció használata esetén a többszörös eszközcsatlakozás nem használható.
- A BLUETOOTH eszköztől függően előfordulhat, hogy nem fog tudni 3 BLUETOOTH csatlakozást létrehozni.
- A többszörös eszközcsatlakozás nem kompatibilis a HFP (Hands-free Profile) és a HSP (Headset Profile) profillal. Ezért ha többszörös eszközcsatlakozást használ, nem használhatja a kéz nélküli funkciót.
- A többszörös eszközcsatlakozás funkciót nem kapcsolhatja ki.

A többszörös eszközcsatlakozás bontása

A **⏻** (tápellátás)/ **PAIRING** gomb megnyomásával kapcsolja ki a hangszórót.

Kapcsolódó témák

- [Párosítás és kapcsolat BLUETOOTH® eszközökkel](#)

Vezeték nélküli hangszóró
SRS-XB22

Vezeték nélküli zenehallgatás 2 hangszóróval (Hangszóró hozzáadása funkció)

A Hangszóró hozzáadása funkció használatához 2 SRS-XB22 hangszóró szükséges. 2 hangszóró BLUETOOTH általi csatlakoztatása által nagyobb hangerővel élvezheti a hangot.

Válasszon az alábbi 2 lejátszási mód közül.

Az Apple iOS eszközök esetében az egység kompatibilis az iOS 10.0 és újabb verzióival. A BLUETOOTH kapcsolat iOS 9.x vagy korábbi rendszerű eszközökkel nem lehetséges.

Double mode (Kettős mód)

Mindkét hangszóró ugyanazt a hangot játssza. A kezdeti mód a Double mode (Kettős mód).

Sztereó mód

Az egyik (jobb oldali) hangszóró a jobb csatorna hangját, a másik (bal oldali) hangszóró a bal csatorna hangját játssza sztereó hangzást hozva létre a hangszórók között.

1 Helyezzen el 2 hangszórót egymástól 1 m távolságon belülre, majd kapcsolja be mindkettőt.

A  (tápellátás) jelzőfény világítani kezd.

A  (BLUETOOTH) jelzőfény villog.

Ha egy előzőekben már csatlakoztatott BLUETOOTH eszköz van a közelben, lehet, hogy a hangszóró automatikusan az eszközhöz csatlakozik, és a  (BLUETOOTH) jelzőfény világítani kezd. Ez esetben kapcsolja ki a BLUETOOTH funkciót a BLUETOOTH eszközön, vagy kapcsolja ki a BLUETOOTH eszközt.

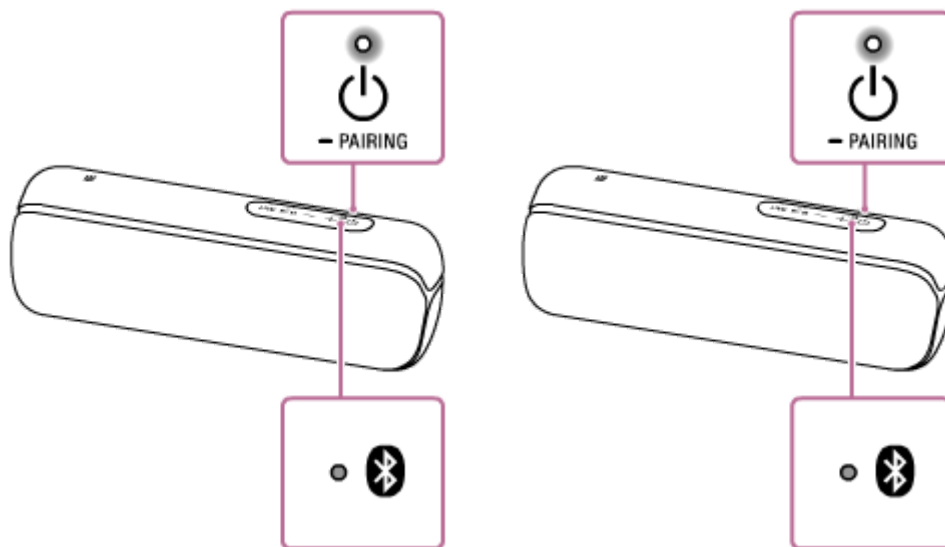

2 Nyomja meg a 2 hangszóró hátlapján lévő kupak alatt az ADD (Hangszóró hozzáadása) gombot.

Megszólal egy hangjelzés, és a  (BLUETOOTH) jelzőfény és az ADD (Hangszóró hozzáadása) jelzőfény villogni kezd. Megközelítőleg 3 – 5 másodpercen belül megszólal egy hangjelzés, és az ADD (Hangszóró hozzáadása) jelzőfény égve marad.

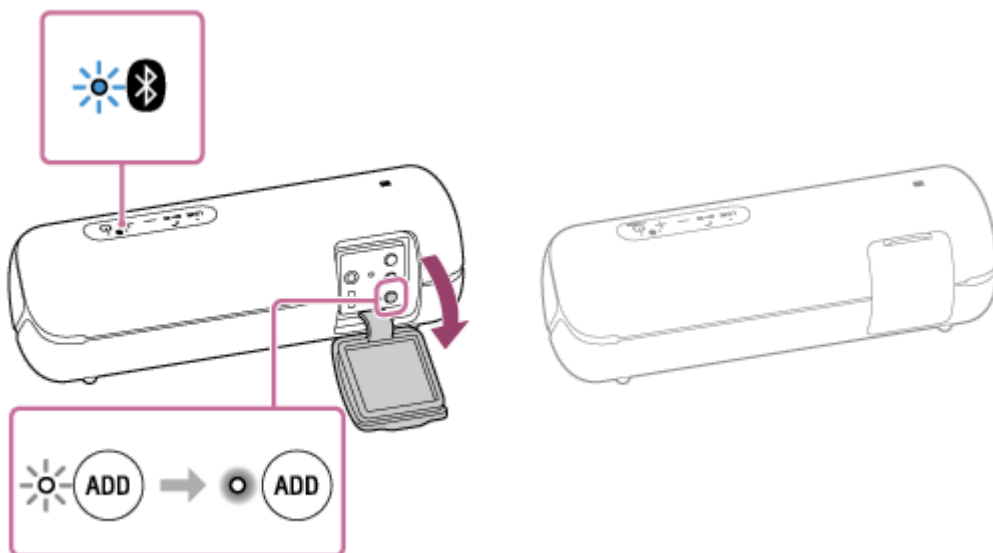

3 Nyomja meg a másik hangszóró hátlapján lévő kupak alatt az ADD (Hangszóró hozzáadása) gombot.

Az ADD (Hangszóró hozzáadása) jelzőfény világítani kezd.

A hangszórókon megszólal a „Double mode (Kettős mód)” hangos útmutató, és a Hangszóró hozzáadása funkció csatlakoztatja a 2 hangszórót.

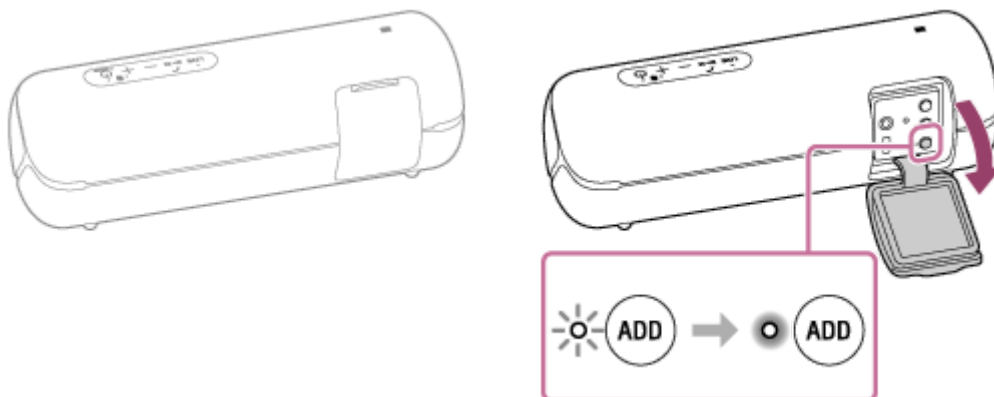

Amikor a Hangszóró hozzáadása funkció során létrejön a kapcsolat, a két hangszóró ADD (Hangszóró hozzáadása) jelzőfénye világítani kezd, és mindkét hangszóró  (BLUETOOTH) jelzőfénye kialszik.

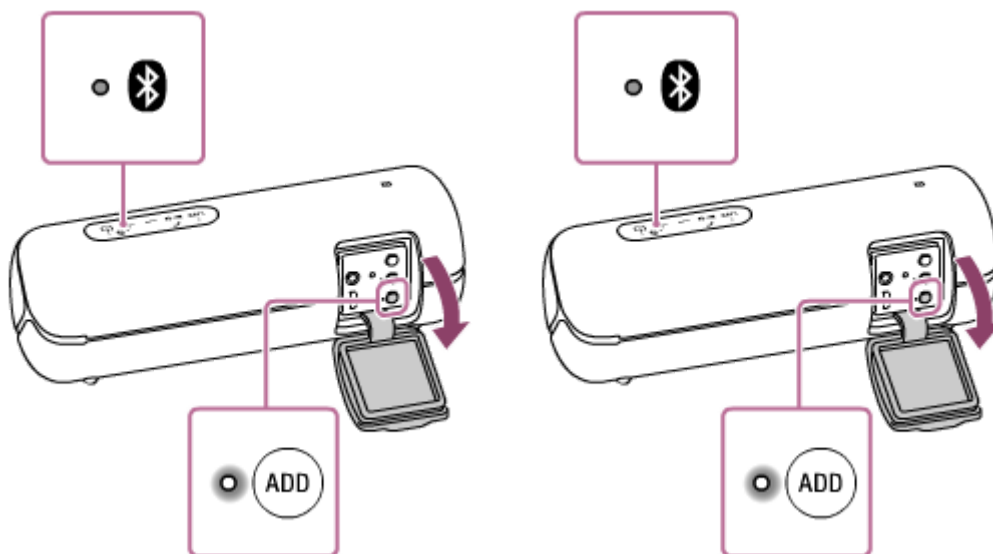

Tipp

- Ha a 2 hangszóró gyorsan létrehozza a BLUETOOTH kapcsolatot, lehet, hogy a  (BLUETOOTH) jelzőfény és az ADD (Hangszóró hozzáadása) jelzőfény villogás nélkül kezd világítani.

- A második hangszórót állítsa be 1 percen belül. Ha nem állítja be 1 percen belül, az első hangszóró beállítása törlődik.

4 Kezelje azt a hangszórót, amely  (BLUETOOTH) jelzőfénye villog, amikor BLUETOOTH kapcsolatot kíván létrehozni egy BLUETOOTH eszközzel.

Ha a hangszóró  (BLUETOOTH) jelzőfénye abbahagyja a villogást és világítani kezd, a BLUETOOTH kapcsolat létrejött.

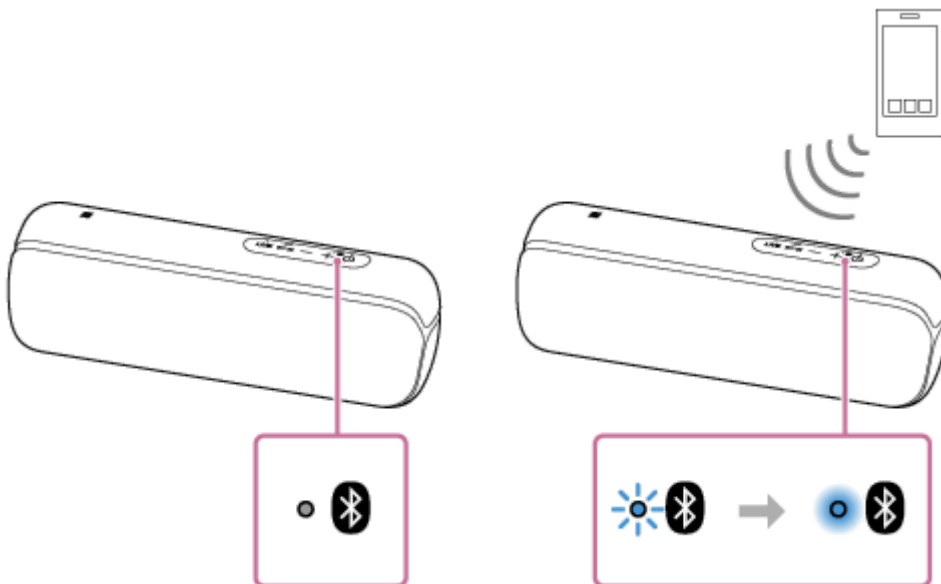

5 Indítsa el a lejátszást a BLUETOOTH eszközön, és állítsa a hangerőt mérsékelt szintre.



6 Az egyik hangszóró +/- (hangerő) gombjainak megnyomásával szabályozza a hangerőt.

A hangszóró hangerejének a szabályozása a másikon is megtörténik.

Tipp

- Hívás vagy hívás fogadása esetén csak azt a hangszórót működtesse, amelyik  (BLUETOOTH) jelzőfénye világít.
- Ha más BLUETOOTH eszköz, például BLUETOOTH egér vagy BLUETOOTH billentyűzet csatlakozik a hangszóróhoz csatlakoztatott BLUETOOTH eszközhöz, a hangszóróból torz hangot vagy zajt hallhat. Ez esetben bontsa a BLUETOOTH kapcsolatot a BLUETOOTH eszköz és a többi BLUETOOTH eszköz között.
- A Hangszóró hozzáadása funkció használata során automatikusan az SBC kodek kerül beállításra.
- A Hangszóró hozzáadása funkciót a „Sony | Music Center” környezetében is működtetheti.

Megjegyzés

- Ha a Hangszóró hozzáadása funkció használata során alaphelyzetbe állítja vagy inicializálja a 2 hangszóró valamelyikét, mindig kapcsolja ki a másikat. Ha a Hangszóró hozzáadása funkció újraindítása előtt nem kapcsolja ki a másik hangszórót, probléma léphet fel a BLUETOOTH kapcsolat létrehozásával vagy a hang kibocsátásával.
- Ha BLUETOOTH csatlakozást hoz létre One-touch (NFC) technológiával, azt a hangszórót érintse meg, amelyiken a  (BLUETOOTH) jelzőfénye villog. Az eszköz nem tud BLUETOOTH kapcsolatot létrehozni a hangszóróval, ha a  (BLUETOOTH) jelzőfénye nem világít.
- Ha hordozható hangeszközt stb. csatlakoztat a hangszóró AUDIO IN aljzatához, a hangszóró automatikusan AUDIO IN módba kapcsol, és a Hangszóró hozzáadása funkció befejeződik.
- Az ADD (Hangszóró hozzáadása) gomb használata után mindig csukja vissza teljesen a kupakot.

Kapcsolódó témák

- [Átváltás a kettős mód és a sztereó mód között \(Hangszóró hozzáadása funkció\)](#)
- [Mire használható a „Sony | Music Center”](#)

5-001-238-51(1) Copyright 2019 Sony Corporation

Vezeték nélküli hangszóró
SRS-XB22

Átváltás a kettős mód és a sztereó mód között (Hangszóró hozzáadása funkció)

Ha 2 hangszórót használ, átválthat a kettős mód, amely mindkét hangszórón ugyanazt a hangot játssza, és a sztereó mód között, amelynél az egyik hangszóró a bal, a másik hangszóró a jobb csatorna hangját játssza térhatást hozva létre.

- 1 **Nyomja meg bármelyik hangszóró hátlapján lévő kupak alatt az ADD (Hangszóró hozzáadása) gombot a hang lejátszásának megváltoztatásához.**

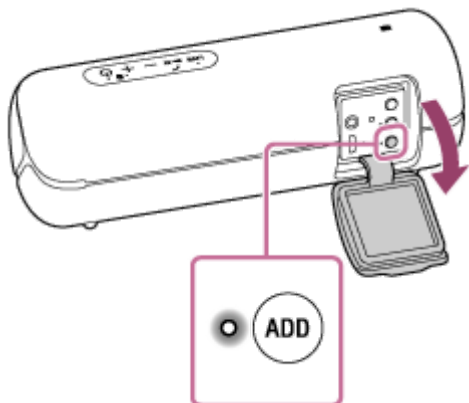

Ha lenyomva tartja az ADD (Hangszóró hozzáadása) gombot, megszólal a hangszóró hangos útmutatója, és megváltozik az üzemmód.

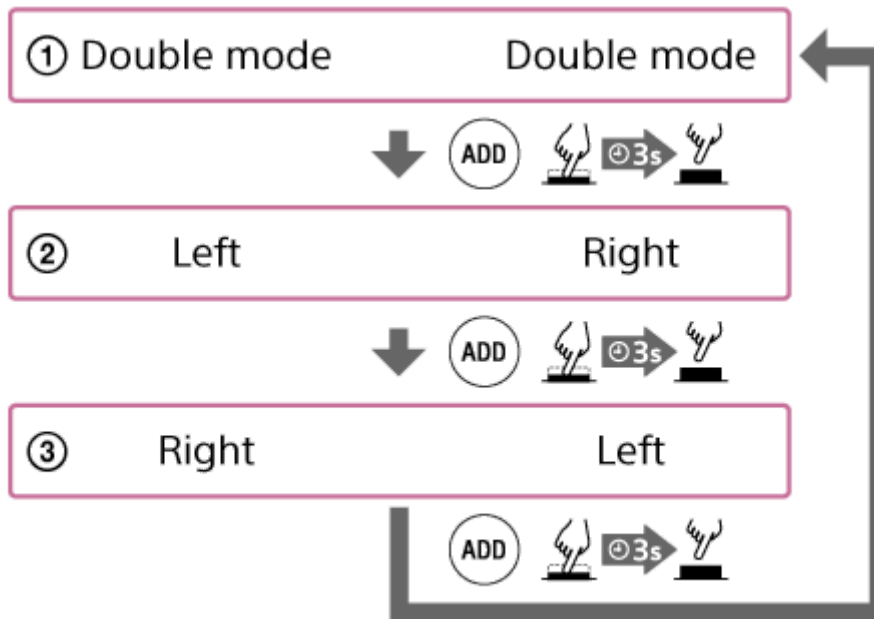
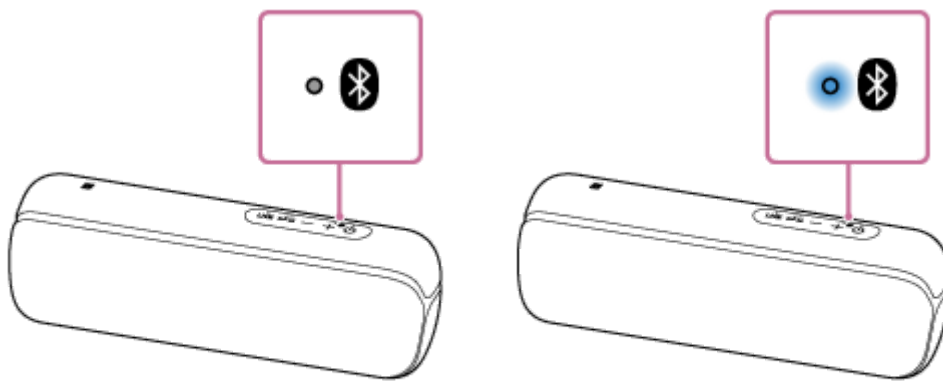

① Double mode (Kettős mód)

Mindkét hangszóró ugyanazt a hangot játssza.

② Sztereoó mód (Left (Bal)/Right (Jobb))

Az egyik hangszóró a bal, a másik a jobb csatorna hangját játssza.

③ Sztereoó mód (Right (Jobb)/Left (Bal))

Megfordítja a 2 hangszóró (bal csatorna/jobba csatorna) csatornáját, és folytatja a hang lejátszását.

Megjegyzés

- Az ADD (Hangszóró hozzáadása) gomb használata után mindig csukja vissza teljesen a kupakot.

Kapcsolódó témák

- [Vezeték nélküli zenehallgatás 2 hangszóróval \(Hangszóró hozzáadása funkció\)](#)

Vezeték nélküli hangszóró
SRS-XB22



A Hangszóró hozzáadása funkció befejezése

A Hangszóró hozzáadása funkció befejezéséhez kövesse az alábbi eljárást.

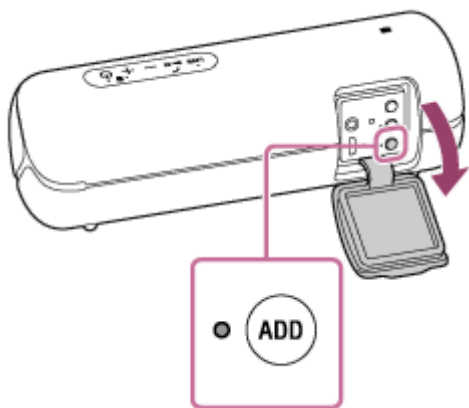
- 1 **Nyomja meg a hangszóró hátlapján lévő kupak alatt az ADD (Hangszóró hozzáadása) gombot.**



Tipp

- Ha hordozható hangeszközt stb. csatlakoztat az AUDIO IN aljzathoz, a hangszóró automatikusan AUDIO IN módba kapcsol, és a Hangszóró hozzáadása funkció befejeződik.
- A Hangszóró hozzáadása funkció nem fejeződik be a hangszóró kikapcsolása után sem. Amikor bekapcsolja a hangszórót, az megkísérli elindítani a Hangszóró hozzáadása funkciót a másik csatlakoztatott hangszóróval. Ha újra használni kívánja a Hangszóró hozzáadása funkciót, kapcsolja be a másik hangszórót 1 percen belül.
- Ha önmagában kívánja használni a hangszórót, amely a Hangszóró hozzáadása funkció egyik hangszórójaként szerepelt, a  (tápellátás)/  PAIRING gomb megnyomásával kapcsolja be a hangszórót, majd az ADD (Hangszóró hozzáadása) gomb megnyomásával fejezze be a Hangszóró hozzáadása funkciót.
- Ha be kívánja fejezni a Hangszóró hozzáadása funkciót 2 hangszóró használata esetén, nyomja meg az ADD (Hangszóró hozzáadása) gombot. Felhangzik egy hangjelzés, és a Hangszóró hozzáadása funkció befejeződik.

Megjegyzés

- Az ADD (Hangszóró hozzáadása) gomb használata után mindig csukja vissza teljesen a kupakot.

Kapcsolódó témák

- [Vezeték nélküli zenehallgatás 2 hangszóróval \(Hangszóró hozzáadása funkció\)](#)
- [Átváltás a kettős mód és a sztereó mód között \(Hangszóró hozzáadása funkció\)](#)

Vezeték nélküli hangszóró
SRS-XB22

A vezeték nélküli lejátszás használata több hangszóróval (vezeték nélküli Bulilánc funkció)

Ha több vezeték nélküli Bulilánc funkcióval kompatibilis (legfeljebb 100) eszközt csatlakoztat, nagyobb hangerővel élénkítheti fel a bulikat.

Kompatibilis eszközök:

SRS-XB22, SRS-XB32, SRS-XB21, SRS-XB31, SRS-XB41, SRS-XB20, SRS-XB30, SRS-XB40, GTK-XB60, GTK-XB90

A hangszóró használata előtt ügyeljen arra, hogy a csatlakoztatott hangszórók 1 m távolságon belül legyenek az eszköztől.

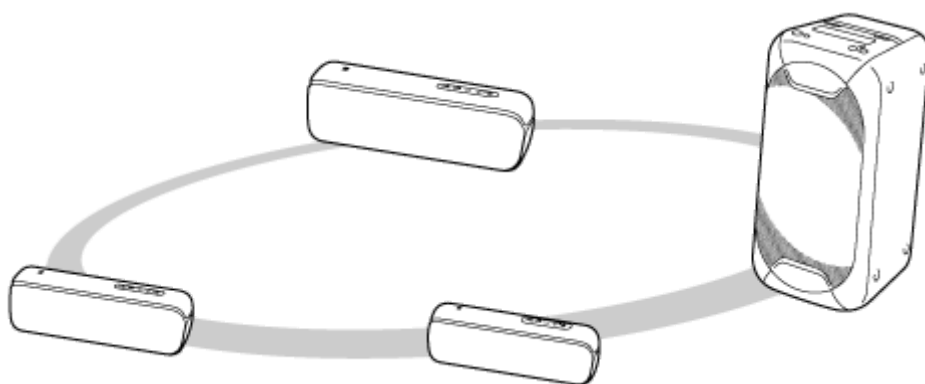

1 Állítsa be az első hangszórót.

Az alábbi művelet példa egy SRS-XB22 elsődleges hangszóróként történő beállítására. További tudnivalókat a vezeték nélküli Bulilánc funkcióval kompatibilis eszközök beállításához használt eszközhöz mellékelt kezelési útmutatóban talál.

1. Nyomja meg a hangszóró  (tápellátás)/  PAIRING gombját.

A  (BLUETOOTH) jelzőfény kék fénnel villog.

2. Csatlakoztassa a BLUETOOTH eszközt a hangszóróhoz BLUETOOTH csatlakozás útján.

A BLUETOOTH eszköz típusától függően olvassa el az alábbi témákat.



[Párosítás és kapcsolat BLUETOOTH® eszközökkel](#)

[Csatlakozás számítógéphez BLUETOOTH kapcsolat útján \(Windows\)](#)

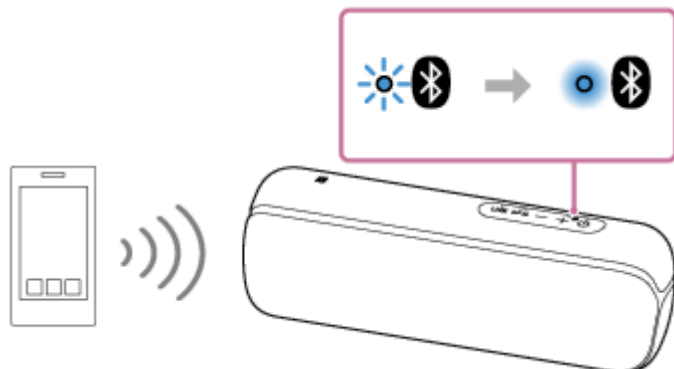
Ha a hangszóró  (BLUETOOTH) jelzőfénye abbahagyja a villogást és világítani kezd, a BLUETOOTH kapcsolat létrejött.





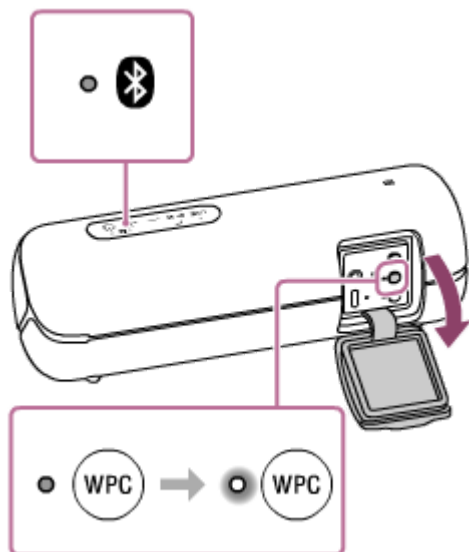

3. Nyomja meg a hangszóró hátlapján lévő kupak alatt a WPC (vezeték nélküli Bulilánc) gombot.

A  (BLUETOOTH) és a WPC (vezeték nélküli Bulilánc) jelzőfény villogni kezd. Megközelítőleg 6 másodpercen belül felhangzik egy hangjelzés, és a WPC (vezeték nélküli Bulilánc) jelzőfény világítani kezd. A  (BLUETOOTH) jelzőfény tovább villog.



2 Csatlakoztasson egy második vagy egy további hangszórót.

Az alábbi művelet példa egy SRS-XB22 második hangszóróként történő beállítására. További tudnivalókat a vezeték nélküli Bulilánc funkcióval kompatibilis eszközök csatlakoztatásához használt eszközhöz mellékelt kezelési útmutatóban talál.

1. Nyomja meg a csatlakoztatni kívánt hangszóró  (tápellátás)/  PAIRING gombját.
A bekapcsolt hangszóró  (BLUETOOTH) jelzőfénye kék fénnel villogni kezd.
2. Nyomja meg a WPC (vezeték nélküli Bulilánc) gombot.
Felhangzik egy hangjelzés, a  (BLUETOOTH) jelzőfény villogni kezd, a WPC (vezeték nélküli Bulilánc) jelzőfény világítani kezd, majd a  (BLUETOOTH) jelzőfény kialszik. A WPC (vezeték nélküli Bulilánc) jelzőfény égvé marad.

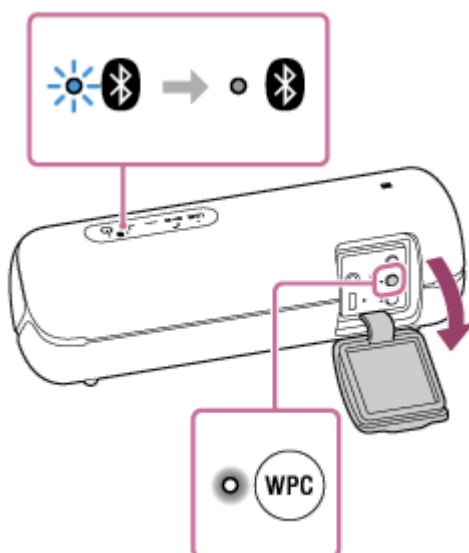

Tipp

- A második hangszórót csatlakoztassa 1 percen belül. Az 1 vagy több perc elteltével a hangszóró beállítása törlődik.

3. A további hangszórók csatlakoztatásához ismétlje meg a **2** pont 1 – 2 lépését.

Tipp

- A harmadik és további hangszórót csatlakoztassa az előző hangszóró csatlakoztatását követő 30 másodpercen belül. 30 vagy több másodperc után a hangszóró már nem csatlakoztatható.
- Ha további hangszórót kíván hozzáadni a csatlakoztatást követően (30 másodperc eltelte után), végezze el az **1** pont 3, majd a **2** pont 1 – 2 lépését.

3 Indítsa el a lejátszást.

1. Indítsa el a lejátszást a csatlakoztatott BLUETOOTH eszközön, és állítsa be a hangerőt.

Az összes hangszóró ugyanazt a zenét játssza.

Amikor a BLUETOOTH eszközön vagy az eszközhöz csatlakoztatott (elsőként beállított) hangszórón szabályozza a hangerőt, a többi hangszóró hangereje is automatikusan beállítódik. A többi, (másodikként vagy később beállított) hangszóró esetében egyénileg is beállíthatja a hangerőt.

Tipp

- A vezeték nélküli Bulilánc funkciót a „Sony | Music Center” környezetében is működtetheti
- A vezeték nélküli Bulilánc funkció által elérhető lehetőségek a csatlakoztatott hangszóróktól függenek.
- A vezeték nélküli Bulilánc funkció használata során automatikusan az SBC kodek kerül beállításra.

Megjegyzés

- Ha a vezeték nélküli Bulilánc funkció használatával filmet néz, a hang a képhez viszonyítva időben eltolódhat.
- Ha a hangszóró AUDIO IN módban van, a vezeték nélküli Bulilánc funkció nem használható.
- A WPC (vezeték nélküli Bulilánc) gomb használata után mindig csukja vissza teljesen a kupakot.

Kapcsolódó témák

- [Mire használható a „Sony | Music Center”](#)

Vezeték nélküli hangszóró
SRS-XB22

Vezeték nélküli Bulilánc funkció befejezése

Az összes kapcsolat bontása és a vezeték nélküli Bulilánc funkció befejezése

Kapcsolja ki a hangszórót, amely  (BLUETOOTH) jelzőfénye világítani kezd (az elsőként beállított hangszóró).

- Ha hordozható hangeszközt stb. csatlakoztat a hangszóró AUDIO IN aljzatához, amelyen világít a  (BLUETOOTH) jelzőfény (az elsőként beállított hangszóró), a hangszóró automatikusan AUDIO IN módba kapcsol, és a vezeték nélküli Bulilánc funkció befejeződik.

Egyetlen hangszóró leállítása

Kapcsolja ki a hangszórót, amelyet fel kíván szabadítani (a másodikként vagy később beállított hangszóró).

- Ha hordozható hangeszközt stb. csatlakoztat a hangszóró AUDIO IN aljzatához, amelyet fel kíván szabadítani (a másodikként vagy később beállított hangszóró), a hangszóró automatikusan AUDIO IN módba kapcsol, és csak az adott hangszóró vezeték nélküli Bulilánc funkciója fejeződik be.

Kapcsolódó témák

- [A vezeték nélküli lejátszás használata több hangszóróval \(vezeték nélküli Bulilánc funkció\)](#)

Vezeték nélküli hangszóró
SRS-XB22

Hordozható hangeszközön stb. lévő zene hallgatása

A hangszórót úgy használhatja, ha hordozható hangeszközt stb. csatlakoztat hozzá (kereskedelmi forgalomban kapható) hangkábel segítségével.

- 1 Csatlakoztassa az eszközt az AUDIO IN aljzathoz egy (kereskedelmi forgalomban kapható) hangkábel segítségével.**

A csatlakoztatáshoz használjon mindkét végén (ellenállás nélküli) sztereó minicsatlakozóval^{*1} ellátott hangkábelt.

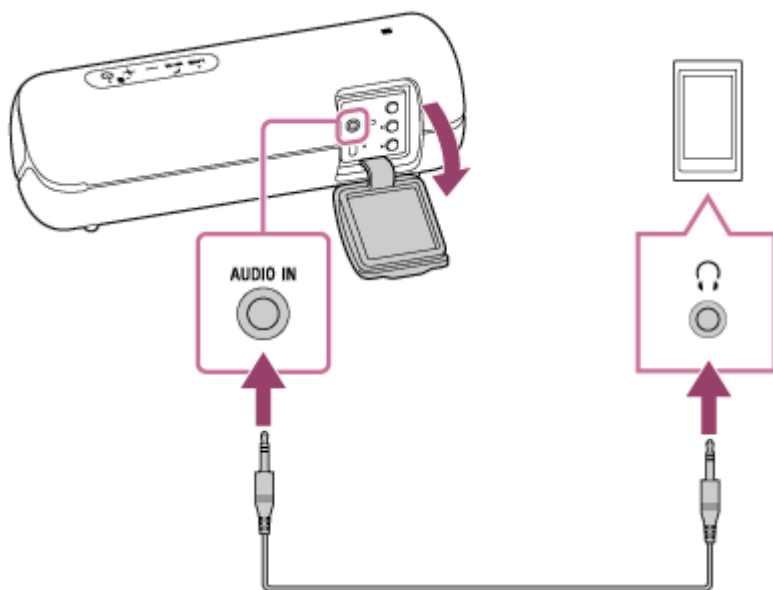

^{*1} Ha jelentős ellenállású (sztereó minicsatlakozókkal ellátott) hangkábelt használ, a hang gyengülhet. Ezért mindig használjon ellenállás nélküli (sztereó minicsatlakozókkal ellátott) hangkábelt.

- 2 Kapcsolja be a hangszórót.**

A  (tápellátás) jelzőfény fehér fényel világítani kezd^{*2}.

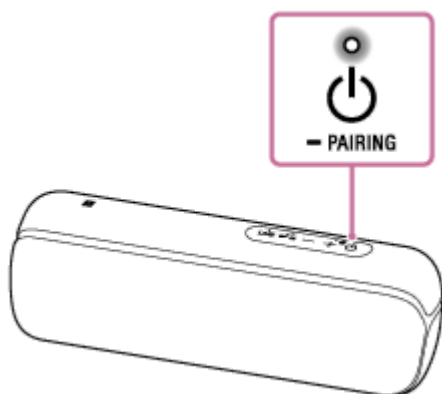

^{*2} A  (tápellátás) jelzőfény színe a hang üzemmódtól függően eltérhet. További részleteket az alábbi részben találhat.
[A jelzőfényekről](#)



- 3 Kapcsolja be, és kezdje meg a lejátszást a csatlakoztatott eszközön.**

- 4 Állítsa a hangerőt mérsékelt szintre a csatlakoztatott eszközön.**

5 A hangerőt a –/+ (hangerő) gombok segítségével szabályozhatja.

Amikor megnyomja a –/+ (hangerő) gombokat, a  (tápellátás) jelzőfény egyszer felvillan. Ha a hangszórón eléri a maximális vagy minimális hangerőszintet, a  (tápellátás) jelzőfény 3-szor felvillan.

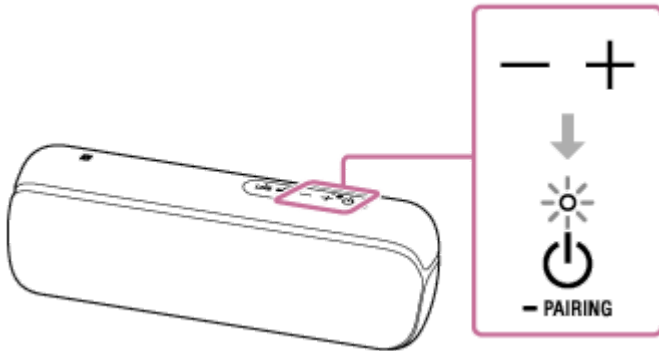

Tipp

- Ha nem hallja a hangot, növelje a hangerőt a csatlakoztatott eszközön.
- Ha aktív BLUETOOTH kapcsolat van a hangszóró és a mobiltelefon (okostelefon/iPhone) között HFP/HSP útján, a hangszóró AUDIO IN aljzatához csatlakoztatott hordozható hangeszközön stb. lévő zene hallgatása során használhatja a kéz nélküli funkciót.

Megjegyzés

- Ha hangkábel csatlakoztat az AUDIO IN aljzathoz, az AUDIO IN aljzathoz csatlakoztatott eszköz élvez elsőbbséget, és a BLUETOOTH eszköz hangja nem hallható. A  (BLUETOOTH) jelzőfény világítani kezd vagy villog kék fénnel, jelezve a BLUETOOTH kapcsolat állapotát. Ha a BLUETOOTH eszköz nem ad ki hangot, ez nem a hangszóró hibájának a jele.
- A BLUETOOTH módot akkor is bekapcsolhatja a „Sony | Music Center” alkalmazásban, és hallgathatja a zenét a BLUETOOTH csatlakozással csatlakoztatott BLUETOOTH eszközön, ha a hangkábel csatlakoztatva van.
- Ha hordozható hangeszközt csatlakoztat az AUDIO IN aljzathoz, és zenét játszik le, nem használhatja a hangszóró gombjait olyan műveletek végzésére, mint a szüneteltetés, ugrás a következő zeneszám elejére, vagy ugrás az aktuális zeneszám elejére.
- Ne használja az AUDIO IN aljzatot olyan helyen, ahol víz fröccsenhet rá. A mellékelt tartozékok és a hangszóró csatlakozói (USB/AUDIO IN) nem védettek víz, sem por ellen.
- Miután kihúzta a hangkábel a hangszóróból, mindig csukja be teljesen a kupakot.

Kapcsolódó témák

- [Automatikus kikapcsolás \(Auto Standby\) funkció](#)

Vezeték nélküli hangszóró
SRS-XB22

A hangeffektusok váltása

3 különböző hang üzemmód közül választhat. A hangszóró megvásárlásakor az EXTRA BASS mód van kiválasztva.

Hang üzemmód	A LIVE jelzőfény színe	A  (tápellátás) jelzőfény színe	Funkció
STANDARD	Kikapcsolva (LIVE KI)	Zöld (EXTRA BASS KI)	Energiatakarékosság
EXTRA BASS	Kikapcsolva (LIVE KI) (gyári alapértelmezés)	Fehér (EXTRA BASS BE) (gyári alapértelmezés)	Erőteljes basszus
LIVE SOUND	Fehér (LIVE BE)	Fehér (EXTRA BASS BE)	Valószerű hang

1 A LIVE SOUND és EXTRA BASS effektusok.

A LIVE SOUND beállítás váltása a hangszóró gombjával

- Nyomja meg a LIVE gombot.
A LIVE SOUND mód és az EXTRA BASS mód a gomb minden megnyomására vált.

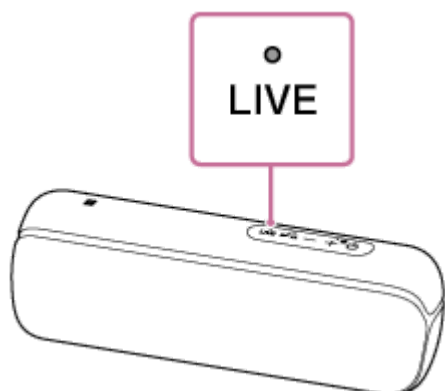



Az EXTRA BASS beállítás váltása a hangszóró gombjaival

Az EXTRA BASS mód és a STANDARD mód váltásához kövesse az eljárást.

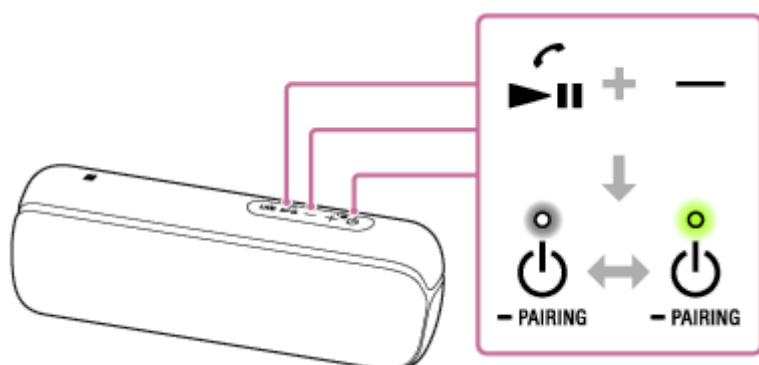
- Tartsa lenyomva a - (hangerő) gombot és a  (lejátszás)/  (hívás) gombot kb. 3 másodpercig.
Az  (tápellátás) jelzőfény színe fehérről zöldre vált, és a hang STANDARD üzemmódba lép.



Ha újra lenyomva tartja a - (hangerő) és a  (lejátszás)/  (hívás) gombot kb. 3 másodpercig, a  (tápellátás) jelzőfény színe zöldről fehérre vált, és a hang EXTRA BASS üzemmódba lép.

Hang üzemmód beállítása a „Sony | Music Center” alkalmazással

1. Az alkalmazás elindításához koppintson a [Music Center] elemre az okostelefonban, iPhone eszközben, stb.



Music Center

2. Koppintson az [SRS-XB22] elemre.

3. A hang üzemmód kiválasztásához koppintson a [Settings] - [Sound] - [Sound Mode] - [Preset Mode] elemre.

- STANDARD
- EXTRA BASS
- LIVE SOUND

Megjegyzés

- A zenétől függően lehet, hogy a LIVE SOUND vagy EXTRA BASS effektus nem lesz eléggé érzékelhető.

Kapcsolódó témák

- [Egy eszközön lévő zene hallgatása BLUETOOTH csatlakozás útján](#)
- [Hordozható hangeszközön stb. lévő zene hallgatása](#)
- [Mire használható a „Sony | Music Center”](#)

Vezeték nélküli hangszóró
SRS-XB22

A Buligerjesztő funkció használata

Ha a Buligerjesztő funkció be van kapcsolva, a hangszóró hangeffektust bocsát ki, ha a zene ütemére kopogtatja a hangszórót. A hangszóró megvilágítása is életre kel^{*1}, ami tovább fokozza a buli hangulatát. Többféle hangeffektus áll rendelkezésre, amelyek a „Sony | Music Center” alkalmazással könnyen beállíthatók vagy megváltoztathatók.

*1 A hangszóró kopogtatása akkor is aktiválja a megvilágítást, ha a megvilágítás funkció ki van kapcsolva.

A Buligerjesztő funkciót 3-féle módon kikapcsolhatja be vagy ki.

- A** Használja a hangszóró gombjait.
- B** Állítsa be az alkalmazás használatával.
- C** Kopogjon a hangszóró burkolatán.

1 Kapcsolja be a hangszórót.

2 A Buligerjesztő funkció bekapcsolásához végezze el az alábbi műveletek valamelyikét.

A Használja a hangszóró gombjait.

Tartsa egyidejűleg lenyomva a - (hangerő) gombot és a + (hangerő) gombot legalább 3 másodpercig.

Amikor a Buligerjesztő funkció bekapcsol, a 🔌 (tápellátás) jelzőfény 3-szor felvillan.

Ha a beépített akkumulátor lemerülőben van, és a 🔌 (tápellátás) jelzőfény villog, a villanások száma eltérő lehet.

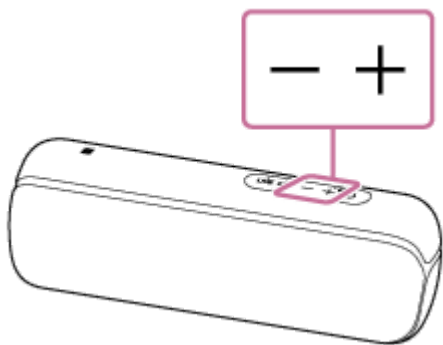

B Állítsa be az alkalmazás használatával.

Állítsa be a Buligerjesztő funkciót a „Sony | Music Center” alkalmazással.

1. Az alkalmazás elindításához koppintson a [Music Center] elemre az okostelefonban, iPhone eszközben, stb.



Music Center

2. Koppintson az [SRS-XB22] elemre.
3. Koppintson a [Settings] - [Party Booster] - [Tap Settings] - [OFF] elemre, majd válassza ki a Buligerjesztő funkció üzemmódját.

- Drum Kit

- Percussion
- Custom

C **Kopogjon a hangszóró burkolatán.**

Koppintson gyorsan kétszer a hangszóró hátsó oldalán lévő kupaktól balra.

Amikor a Buligerjesztő funkció bekapcsol, a  (tápellátás) jelzőfény 3-szor felvillan.

Ha a beépített akkumulátor lemerülőben van, és a  (tápellátás) jelzőfény villog, a villanások száma eltérő lehet.

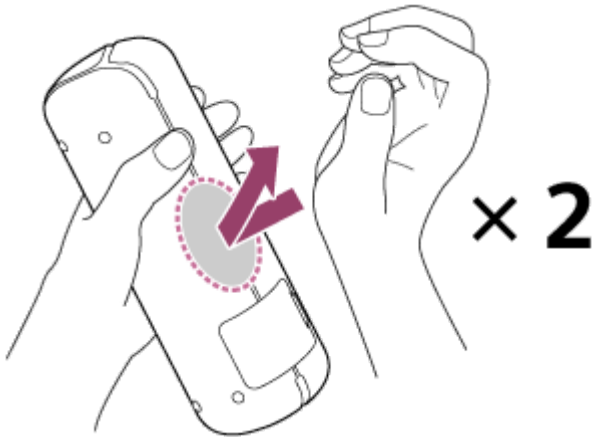

Megjegyzés

- A hangszóró kopogtatásához használja a tenyerét, koppintson kétszer, erőteljesen és gyorsan.

3 **Koppintson a hangszóró felső, elülső, mindkét oldalsó vagy alsó falára.**

A hangszóró hangeffektusokat bocsát ki, és életre kelnek a hangszóró lámpái^{*2}.

^{*2} A hangszóró kopogtatása akkor is aktiválja a megvilágítást, ha a megvilágítás funkció ki van kapcsolva.

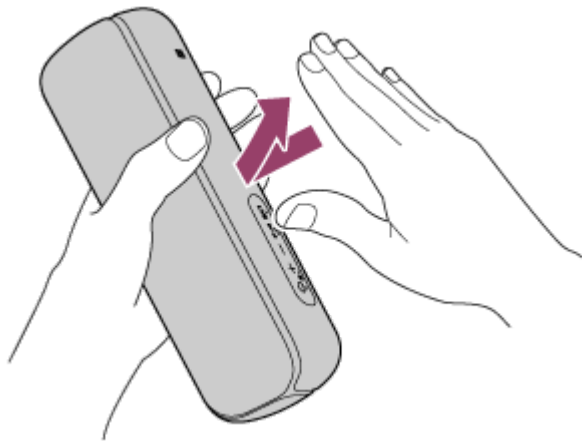

A hangeffektusokat kiadó felületek a hangszóró felső, elülső, mindkét oldalsó vagy alsó falára koppintva.

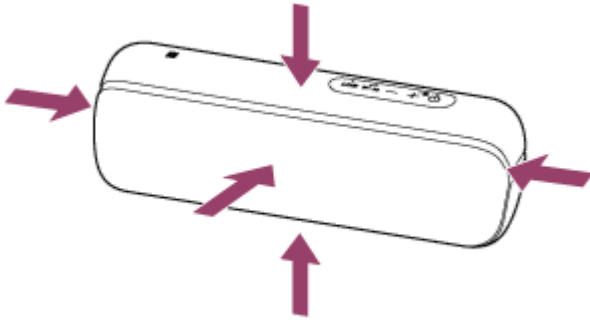

A hangeffektus típusa és hangereje attól függ, hogy melyik felületre, illetve milyen erősen koppint.

Megjegyzés

- A koppintás módjától függően lehet, hogy a hangszóró nem fog reagálni, és nem ad ki hangeffektust.

A Buligerjesztő funkció kikapcsolása

Végezze el újra a 2 lépést, vagy kapcsolja ki a hangszórót.

Ha a hangszóró - (hangerő) és + (hangerő) gombjával vagy a hangszóró hátsó oldalán a kupaktól balra gyorsan kétszer koppintva kapcsolja ki a Buligerjesztő funkciót a 2 lépéshez hasonlóan, a (tápellátás) jelzőfény 4-szer felvillan. Ha a beépített akkumulátor lemerülőben van, és a (tápellátás) jelzőfény villog, a villanások száma eltérő lehet.

Tipp

- A „Sony | Music Center” alkalmazás segítségével kiválaszthatja a hangeffektusok típusát
A hangszóró megvásárlásakor a „Drum Kit” van kiválasztva.

Megjegyzés

- A hangszóró hordozása során kapcsolja ki a tápellátást.
Ha be van kapcsolva, fennáll a lehetősége, hogy a Buligerjesztő funkció a rezgések stb. hatására aktiválódik, és a hangszóró hangeffektust bocsát ki. Ha a Buligerjesztő funkció be van kapcsolva, kapcsolja ki a hangszórót.
- Ha a hangszóró személynek vagy tárgynak ütközik, balesetet, sérülést vagy meghibásodást okozhat. A Buligerjesztő funkció használata során ügyeljen az alábbiakra.
 - A hangszóróból mindig húzza ki a micro-USB kábelt, stb.
 - A hangszóró használata során mindig csukja be a kupakot.
 - A funkció használata során erősen tartsa, és ne rázza vadul a hangszórót, nehogy elrepüljön a kezéből vagy leessen.



- A funkció használata előtt győződjön meg arról, hogy a hangszóró körül elegendő hely áll rendelkezésre.
- Ne üsse meg a hangszórót más eszközzel.
- Vezetés vagy gyaloglás közben ne használja a funkciót.
- A használat során tartsa arcától és szemétől legalább 20 cm távolságra.
- Ne használja a funkciót huzamosabb ideig. Rendszeresen tartson szünetet.

- Ha a funkció használata során fáradtságot, kellemetlen érzést vagy fájdalmat tapasztal testének bármely részén, azonnal hagyja abba a funkció használatát.

Kapcsolódó témák

- [Mire használható a „Sony | Music Center”](#)

5-001-238-51(1) Copyright 2019 Sony Corporation

Vezeték nélküli hangszóró
SRS-XB22

Hívás fogadása

Egy BLUETOOTH mobiltelefonon használhatja a kéz nélküli hívás lehetőségét, ha az támogatja az alábbi BLUETOOTH profilokat: HFP (Hands-free Profile) vagy HSP (Headset Profile) a BLUETOOTH csatlakozás útján.

- Ha BLUETOOTH mobiltelefonja a HFP és a HSP profilt is támogatja, válassza a HFP lehetőséget.
- A műveletek a BLUETOOTH mobiltelefontól függően eltérhetnek. Olvassa el a mobiltelefonhoz mellékelt kezelési útmutatót.

Csengőhangok

Ha hívás érkezik, a lejátszás szünetel, és a hangszóró csengőhangot ad ki. A csengőhang a BLUETOOTH mobiltelefontól függően eltérhet az alábbi módon.

- A hangszóróban beállított csengőhang
- A BLUETOOTH mobiltelefonban beállított csengőhang
- A BLUETOOTH mobiltelefonban csak BLUETOOTH csatlakozáshoz beállított csengőhang

1 Csatlakoztatása a hangszórót egy BLUETOOTH mobiltelefonhoz.

A BLUETOOTH csatlakozás létrejötte után a  (BLUETOOTH) jelzőfény világítani kezd kék fénnel.

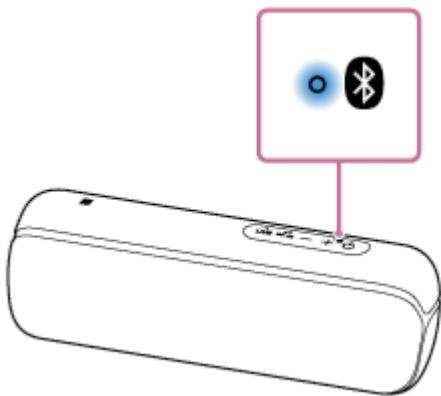

A Hangszóró hozzáadása funkció vagy a vezeték nélküli Bulilánc funkció használata esetén

Csatlakoztasson egy olyan hangszóróhoz, amely  (BLUETOOTH) jelzőfénye kék fénnel világít. Az alábbi lépésekben és műveletekben a kéz nélküli hívás folyamán BLUETOOTH mobiltelefonhoz csatlakoztatott hangszórót kezelünk.

2 A hívás fogadásához nyomja meg a (lejátszás)/ (hívás) gombot.

Beszélgjen a hangszóró mikrofonjába.

Ha hívás érkezik, a lejátszás szünetel, és a hangszóró csengőhangot ad ki.

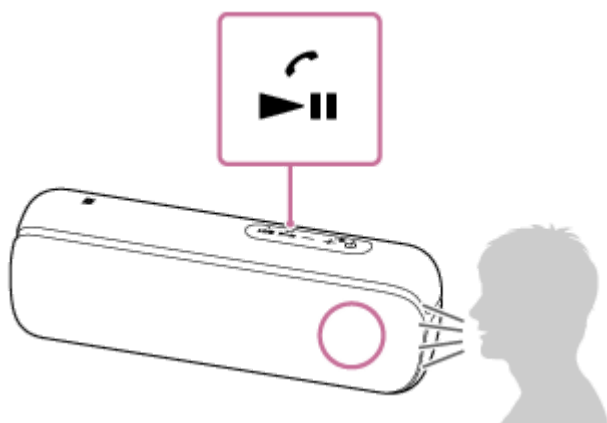

Ha a hangszóróból nem hallatszik csengőhang

- Lehet, hogy a hangszóró nincs csatlakoztatva a BLUETOOTH mobiltelefonhoz HFP vagy HSP használatával. Ellenőrizze a kapcsolat állapotát a BLUETOOTH mobiltelefonon.
- Ha egynél több BLUETOOTH eszköz csatlakozik a hangszóróhoz (többszörös eszközcsatlakozás), nem fogadhat telefonhívást. Vonja vissza a többszörös eszközcsatlakozást. Szakítsa meg a BLUETOOTH kapcsolatot, vagy kapcsolja ki a BLUETOOTH funkciót a BLUETOOTH eszközökön a használatban lévő BLUETOOTH mobiltelefon kivételével.

3 Állítsa be a hangerőt a hangszóró +/- (hangerő) gombjaival vagy a BLUETOOTH mobiltelefon segítségével.

Amikor megnyomja a hangszóró +/- (hangerő) gombjait, vagy a BLUETOOTH mobiltelefonon változtatja a hangerőt, a 🔌 (tápellátás) jelzőfény egyszer felvillan.

Ha a hangszórón eléri a maximális vagy minimális hangerőszintet, a 🔌 (tápellátás) jelzőfény 3-szor felvillan.

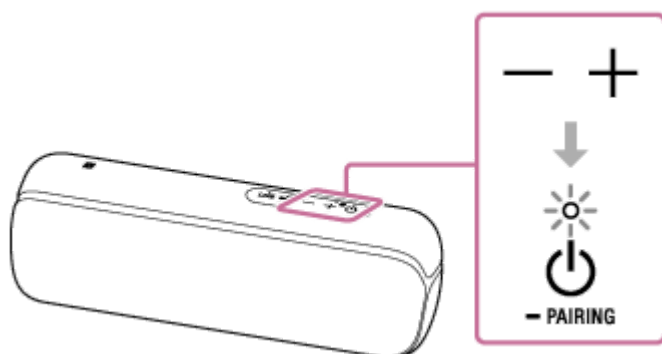

4 Hívás befejezéséhez nyomja meg a ▶|| (lejátszás)/ 📞 (hívás) gombot.

Ha a hívást megelőzően zenét hallgatott, a lejátszás a hívás befejezése után folytatódik. A lejátszás akkor is folytatódik, ha a BLUETOOTH mobiltelefon használatával fejezi be a hívást, amennyiben a hívást megelőzően zenét hallgatott.

Tipp

- Bizonyos BLUETOOTH mobiltelefonoknál a kézi telefonhasználat elsőbbséget élvez a hívás fogadásánál. HFP vagy HSP kapcsolat esetén hívó eszközként állítsa be a hangszórót a BLUETOOTH mobiltelefon segítségével.
- Ha a hívó nem hallja vagy alig hallja a hangját, beszéljen közelebről a hangszóró mikrofonjába.
- A zenelejátszás és a hívás hangereje egymástól függetlenül van beállítva a hangszóróban.

Megjegyzés

- Az Apple iOS eszközök esetében az egység kompatibilis az iOS 10.0 és újabb verzióival. A BLUETOOTH kapcsolat iOS 9.x vagy korábbi rendszerű eszközökkel nem lehetséges.

- A Hangszóró hozzáadása funkció vagy a vezeték nélküli Bulilánc funkció használata esetén a telefonhívás hangja csak azon a hangszórón hallható, amely  (BLUETOOTH) kijelzője kék fénnel világít.
- A hívás során csak a jobb hangszóróegység adja ki a hangot.
- A BLUETOOTH mobiltelefonról függően lehet, hogy a lejátszás nem fog szünetelni a beérkező hívás során.
- A BLUETOOTH mobiltelefont használja legalább 50 cm távolságra a hangszórótól. Ha a hangszóró és a BLUETOOTH mobiltelefon túl közel van egymáshoz, zaj keletkezhet.
- Ha hangkábel csatlakoztat a hangszóró AUDIO IN aljzatához, a BLUETOOTH eszközön nem hallgathat zenét. Ha azonban a BLUETOOTH kapcsolat aktív, a kéz nélküli funkció rendelkezésre áll.
- A többszörös eszközcsatlakozás funkciót nem kapcsolhatja ki.
- Lehet, hogy a kéz nélküli hívás bizonyos funkciói okostelefonja modelljétől, az operációs rendszertől vagy a telepített alkalmazásoktól függően nem fognak helyesen működni.

Kapcsolódó témák

- [Párosítás és kapcsolat BLUETOOTH® eszközökkel](#)
- [Csatlakoztatás NFC-kompatibilis eszközhez One-touch funkcióval \(NFC\)](#)
- [A BLUETOOTH csatlakozás bontása \(a használat után\)](#)
- [Hívás kezdeményezése](#)
- [Váltás az egyidejűleg csatlakoztatott BLUETOOTH eszközök között \(többszörös eszközcsatlakoztatás\)](#)

Vezeték nélküli hangszóró
SRS-XB22

Hívás kezdeményezése

Egy BLUETOOTH mobiltelefonon használhatja a kéz nélküli hívás lehetőségét, ha az támogatja az alábbi BLUETOOTH profilokat: HFP (Hands-free Profile) vagy HSP (Headset Profile) a BLUETOOTH csatlakozás útján.

- Ha BLUETOOTH mobiltelefonja a HFP és a HSP profilt is támogatja, válassza a HFP lehetőséget.
- A műveletek a BLUETOOTH mobiltelefontól függően eltérhetnek. Olvassa el a mobiltelefonhoz mellékelt kezelési útmutatót.

1 Csatlakoztatása a hangszórót egy BLUETOOTH mobiltelefonhoz.

A BLUETOOTH csatlakozás létrejötte után a  (BLUETOOTH) jelzőfény világítani kezd kék fénnel.

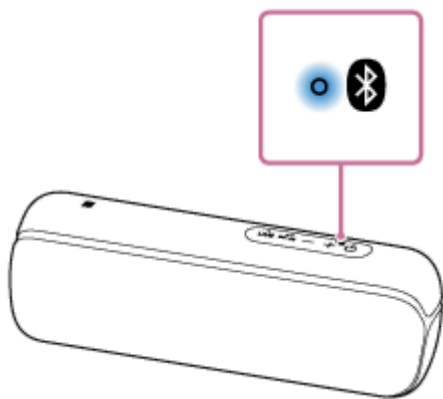

A Hangszóró hozzáadása funkció vagy a vezeték nélküli Bulilánc funkció használata esetén

Csatlakoztasson egy olyan hangszóróhoz, amely  (BLUETOOTH) jelzőfénye kék fénnel világít. Az alábbi lépésekben és műveletekben a kéz nélküli hívás folyamán BLUETOOTH mobiltelefonhoz csatlakoztatott hangszórót kezelünk.

2 Kezdeményezzen a BLUETOOTH mobiltelefonján hívást.

Híváskor a lejátszás szünetel, és a hangszóróból a tárcsahang hallható. Amikor a hívott fél fogadja a hívást, beszéljen a hangszóró mikrofonjába.

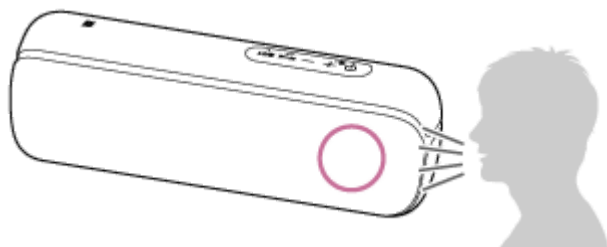

Ha a hangszóróból nem hallatszík tárcsahang

- Lehet, hogy a hangszóró nincs csatlakoztatva a BLUETOOTH mobiltelefonhoz HFP vagy HSP használatával. Ellenőrizze a kapcsolat állapotát a BLUETOOTH mobiltelefonon.
- Váltsa a hívó eszközt a hangszóróra a  (lejátszás)/  (hívás) gomb 2 másodpercig történő lenyomva tartásával.
- Ha egynél több BLUETOOTH eszköz csatlakozik a hangszóróhoz (többszörös eszközcsatlakozás), nem fogadhat telefonhívást. Szakítsa meg a BLUETOOTH kapcsolatot, vagy kapcsolja ki a BLUETOOTH funkciót a

BLUETOOTH eszközökön a használatban lévő BLUETOOTH mobiltelefon kivételével.

3 Állítsa be a hangerőt a hangszóró +/- (hangerő) gombjaival vagy a BLUETOOTH mobiltelefon segítségével.

Amikor megnyomja a hangszóró +/- (hangerő) gombjait, vagy a BLUETOOTH mobiltelefonon változtatja a hangerőt, a  (tápellátás) jelzőfény egyszer felvillan.

Ha a hangszórón eléri a maximális vagy minimális hangerőszintet, a  (tápellátás) jelzőfény 3-szor felvillan.

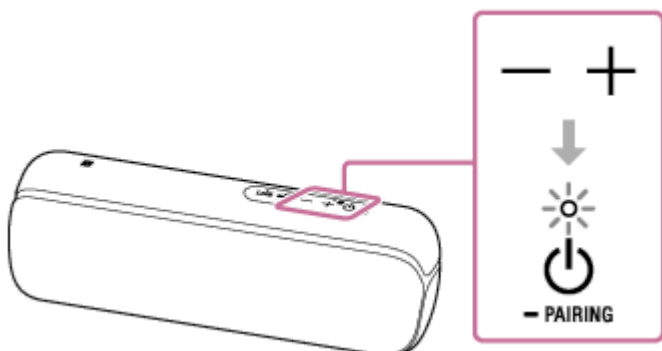

4 Hívás befejezéséhez nyomja meg a  (lejátszás)/  (hívás) gombot.

Ha a hívást megelőzően zenét hallgatott, a lejátszás a hívás befejezése után folytatódik. A lejátszás akkor is folytatódik, ha a BLUETOOTH mobiltelefon használatával fejezi be a hívást, amennyiben a hívást megelőzően zenét hallgatott.

Tipp

- Ha a hívó nem hallja vagy alig hallja a hangját, beszéljen közelebből a hangszóró mikrofonjába.
- A zenelejátszás és a hívás hangereje egymástól függetlenül van beállítva a hangszóróban.

Megjegyzés

- Az Apple iOS eszközök esetében az egység kompatibilis az iOS 10.0 és újabb verzióival. A BLUETOOTH kapcsolat iOS 9.x vagy korábbi rendszerű eszközökkel nem lehetséges.
- A Hangszóró hozzáadása funkció vagy a vezeték nélküli Bulilánc funkció használata esetén a telefonhívás hangja csak azon a hangszórón hallható, amely  (BLUETOOTH) kijelzője kék fényrel világít.
- A hívás során csak a jobb hangszóróegység adja ki a hangot.
- A BLUETOOTH mobiltelefontól függően lehet, hogy a lejátszás nem fog szünetelni a hívás során.
- A BLUETOOTH mobiltelefont használja legalább 50 cm távolságra a hangszórótól. Ha a hangszóró és a BLUETOOTH mobiltelefon túl közel van egymáshoz, zaj keletkezhet.
- Ha hangkábel csatlakoztat a hangszóró AUDIO IN aljzatához, a BLUETOOTH eszközön nem hallgathat zenét. Ha azonban a BLUETOOTH kapcsolat aktív, a kéz nélküli funkció rendelkezésre áll.

Kapcsolódó témák

- [Párosítás és kapcsolat BLUETOOTH® eszközökkel](#)
- [Csatlakoztatás NFC-kompatibilis eszközhöz One-touch funkcióval \(NFC\)](#)
- [A BLUETOOTH csatlakozás bontása \(a használat után\)](#)
- [Hívás fogadása](#)
- [Váltás az egyidejűleg csatlakoztatott BLUETOOTH eszközök között \(többszörös eszközcsatlakoztatás\)](#)

Vezeték nélküli hangszóró
SRS-XB22

Mire használható a „Sony | Music Center”

A „Sony | Music Center” alkalmazás olyan Sony hangeszközök vezérlésére szolgál, amelyek kompatibilisek a „Sony | Music Center” alkalmazással, okostelefonból/iPhone eszközből stb.

A „Sony | Music Center” alkalmazásról további tudnivalókat az alábbi URL-címen találhat:

<http://www.sony.net/smcqa/>

A műveletek, amelyek elvégezhetők egy „Sony | Music Center” alkalmazást használó hangszórón

- Okostelefonon vagy iPhone eszközökön lévő, nagy felbontású (Hi-Res) hangot tartalmazó zenefájlok lejátszása.
- A hangminőség beállítása és a hangszínszabályozás
- A beépített akkumulátor töltöttségének jelzése
- Energiagazdálkodási lehetőségek, például az automatikus kikapcsolás (Auto Standby) funkció, és a BLUETOOTH készenléti mód
- Megvilágítás beállítása (a megvilágítás mód váltása)
- A BLUETOOTH mód és az AUDIO IN mód váltása
- A BLUETOOTH kodek (a BLUETOOTH hangsugárzás-minőség) váltása
- Csoportosítás más hangszórókkal (Hangszóró hozzáadása funkció/vezeték nélküli Bulilánc funkció)
- A Buligerjesztő funkció
- A hangszóró szoftverének frissítése

Tipp

- A „Sony | Music Center” által vezérelhető lehetőségek a csatlakoztatott eszköztől függően eltérhetnek. Az alkalmazás műszaki adatai és külalakja előzetes bejelentés nélkül megváltozhatnak.

Megjegyzés

- Az Apple iOS eszközök esetében az egység kompatibilis az iOS 10.0 és újabb verzióival. A BLUETOOTH kapcsolat iOS 9.x vagy korábbi rendszerű eszközökkel nem lehetséges.

Kapcsolódó témák

- [A „Sony | Music Center” telepítése](#)
- [A hangszóró feltöltése](#)
- [A hangszóró fényének be-/kikapcsolása \(megvilágítás funkció\)](#)
- [A BLUETOOTH hang-adatfolyam lejátszási minőségének kiválasztása \(kodek\)](#)
- [Vezeték nélküli zenehallgatás 2 hangszóróval \(Hangszóró hozzáadása funkció\)](#)
- [A vezeték nélküli lejátszás használata több hangszóróval \(vezeték nélküli Bulilánc funkció\)](#)
- [A hangeffektusok váltása](#)

- [A Buligerjesztő funkció használata](#)
- [Az előtelepített szoftver frissítése](#)

5-001-238-51(1) Copyright 2019 Sony Corporation

Vezeték nélküli hangszóró
SRS-XB22

A „Sony | Music Center” telepítése

Telepítse a „Sony | Music Center” alkalmazást okostelefonjába, iPhone készülékébe stb. a Google Play vagy az App Store oldaláról.

- 1 Töltse le a „Sony | Music Center” alkalmazást a Google Play vagy az App Store oldalairól, és telepítse.



Sony Music Center



- 2 A telepítés befejeződése után indítsa el a „Sony | Music Center” alkalmazást.

Megjegyzés

- Mindig a „Sony | Music Center” legújabb verzióját használja. Ha hangszórót és a BLUETOOTH eszközt nem tudja BLUETOOTH útján csatlakoztatni, vagy probléma merül fel, például a hang nem hallható, távolítsa el a „Sony | Music Center” alkalmazást, és próbálkozzon újra a BLUETOOTH csatlakozással. A „Sony | Music Center” alkalmazásról további tudnivalókat a Google Play vagy az App Store oldalain találhat.

Kapcsolódó témák

- [Mire használható a „Sony | Music Center”](#)

Vezeték nélküli hangszóró
SRS-XB22

A hangvezérlés funkció használata (Google alkalmazás)

A Google alkalmazás funkciója Android rendszerű okostelefonok része, segítségével a hangszóró mikrofonjába mondott hangutasításokkal vezérelheti az Android rendszerű okostelefont.

A következő rész ismerteti a Google alkalmazás használatát.

1 Válassza ki a Google alkalmazást az [Assist App] beállításként az [Assist & Voice input] részben.

Az Android okostelefonban válassza a [Settings] - [Apps] elemet. A képernyő jobb felső sarkában megjelenik egy fogaskerék ikon.

Válassza ki a fogaskerék ikont, a [Default Apps] - [Assist & Voice input] - [Assist App] elemet, majd állítsa be [Assist App] alkalmazásként a Google lehetőséget.

A fenti művelet egy példa. Részleteket az Android okostelefonhoz mellékelt kezelési útmutatóban talál.

A Google alkalmazással kapcsolatos további részleteket az Android okostelefon kezelési útmutatójában vagy a Google Play weboldalain találhat.

Megjegyzés

- Lehet, hogy az alkalmazás legfrissebb verziójára lesz szükség.
- Lehet, hogy a Google alkalmazás nem lesz aktiválható a hangszóróból az Android okostelefon műszaki jellemzőitől függően.

2 Csatlakoztassa a hangszórót az Android okostelefonhoz BLUETOOTH csatlakozás útján.

3 Mikor a hangszóró Android okostelefonhoz csatlakozik BLUETOOTH kapcsolat útján, és az Android okostelefon készenléti módban van vagy zenét játszik le, nyomja meg és tartsa lenyomva a (lejátszás)/ (hívás) gombot kb. 3 másodpercig.

A Google alkalmazás aktiválódik, és elhangzik a kezdőhang.

4 Adjon utasítást a Google alkalmazásnak a hangszóró mikrofonján keresztül.

A Google alkalmazás használatával kapcsolatos további részleteket, például a Google alkalmazás által támogatott alkalmazásokat az Android okostelefonhoz mellékelt kezelési útmutatóban találja.

Ha a Google alkalmazás aktiválása után eltelik bizonyos idő utasítás kiadása nélkül, hangjelzés hangzik fel, és a Google alkalmazás deaktiválódik.

Megjegyzés

- A Google alkalmazás nem aktiválható az „OK Google” utasítást a hangszóró mikrofonjába mondva, még akkor sem, ha az Android okostelefon [OK Google] beállítása engedélyezve van.

Vezeték nélküli hangszóró
SRS-XB22

A hangvezérlés funkció használata (Siri)

A Siri funkció az iPhone/iPod touch rendszerek része, segítségével a hangszóró mikrofonjába mondott hangutasításokkal vezérelheti a iPhone/iPod touch eszközt.

A következő rész ismerteti a Siri használatát.

1 Kapcsolja be a Siri funkciót.

Az iPhone/iPod touch eszközön válassza a [Settings] - [Siri] lehetőséget a Siri bekapcsolásához. A fenti művelet egy példa. Részleteket az iPhone/iPod touch eszközhöz mellékelt kezelési útmutatóban talál. A Siri funkcióval kapcsolatos további részleteket az iPhone/iPod touch kezelési útmutatójában vagy a támogatás weboldalain találhat.

2 Csatlakoztassa hangszórót az iPhone/iPod touch eszközhöz BLUETOOTH kapcsolat útján.

3 Miután a hangszóró csatlakozik az iPhone/iPod touch eszközhöz BLUETOOTH kapcsolat útján, és az iPhone/iPod touch készenléti módban van vagy zenét játszik le, nyomja meg és tartsa lenyomva a (lejátszás)/ (hívás) gombot kb. 3 másodpercig.

A Siri aktiválódik, és elhangzik a kezdőhang.

4 Adjon utasítást Siri-nek a hangszóró mikrofonján keresztül.

A Siri használatával kapcsolatos további részleteket, például a Siri által támogatott alkalmazásokat az iPhone/iPod touch eszközhöz mellékelt kezelési útmutatóban találja.

Megjegyzés

- Az Apple iOS eszközök esetében az egység kompatibilis az iOS 10.0 és újabb verzióival. A BLUETOOTH kapcsolat iOS 9.x vagy korábbi rendszerű eszközökkel nem lehetséges.
- A Siri nem aktiválható a „Hey Siri” utasítást a hangszóró mikrofonjába mondva, még akkor sem, ha az iPhone/iPod touch [Allow “Hey Siri”] beállítása engedélyezve van.

Vezeték nélküli hangszóró
SRS-XB22

A jelzőfényekről

CHARGE jelzőfény (narancssárga)

Kikapcsolva	A hangszóró töltése sikeresen befejeződött.
Világít	A hangszóró töltése folyamatban van.
Lassan villog	A beépített akkumulátor töltöttségi szintje kevesebb, mint 10%, és töltést igényel.
Felvillan 3-szor, majd kialszik	Ha a hangszóró bekapcsolása után a CHARGE jelzőfény 3-szor felvillan, majd kialszik, a beépített akkumulátor lemerült, és töltést igényel.

Megjegyzés

- A használatban lévő hangszóró (kereskedelmi forgalomban kapható) USB tápegység segítségével fali csatlakozóaljzathoz csatlakoztatva vagy bekapcsolt számítógéphez csatlakoztatva tölthető. Ez esetben a beépített akkumulátor feltöltése hosszabb időt vehet igénybe a használati feltételektől függően. Ezért azt tanácsoljuk, hogy a töltés során kapcsolja ki a hangszórót.
- Ha a hangszórót hosszú ideig használja nagy hangerővel, a beépített akkumulátor lemerülhet annak ellenére, hogy a hangszóró fali csatlakozóaljzathoz csatlakozik (kereskedelmi forgalomban kapható) USB tápegység segítségével, vagy bekapcsolt számítógéphez van csatlakoztatva. Ennek következtében a hang gyengülni fog. Ez nem működési hiba. Kapcsolja ki a hangszórót, és tölts fel kellően a beépített akkumulátort.
- A töltés rendkívül hideg vagy meleg környezetben biztonsági okokból leáll. A hangszóró töltése akkor is megszakad, ha a töltés túl sokáig tart. A probléma elhárításához húzza ki a hangszóróból a micro-USB kábelt, és dugja vissza, ha az üzemhőmérséklet 5 °C és 35 °C közé kerül.

⏻ (tápellátás) jelzőfény

Kikapcsolva	A hangszóró ki van kapcsolva.
Világít (zöld)	A hangszóró be van kapcsolva. A Hang üzemmód beállítása STANDARD.
Világít (fehér)	A hangszóró be van kapcsolva. Az EXTRA BASS mód vagy a LIVE SOUND mód van beállítva. A vásárlás időpontjában az EXTRA BASS van beállítva.
Világít (narancssárga)	A hangszóró kikapcsol. A hangszóró BLUETOOTH készenléti üzemmódba lépett.
Villog (zöld, fehér, piros vagy narancssárga)	Valahányszor megnyomja a -/+ (hangerő) gombot, a jelzőfény egyszer felvillan.
	Ha működteti a -/+ (hangerő) gombokat, és a hangerő a minimális (0) vagy maximális (50) szintre van állítva, a jelzőfény 3-szor felvillan.
	A szoftverfrissítés folyamatától függően változik az állapot, amelynél a jelzőfény zöld fényel villog. Az egyes frissítések során a jelzőfény zöld fényel felvillan 5-ször, majd 4-szer, 3-szor, kétszer, egyszer, és végül kialszik*.
	Amikor a hangszórót a szoftverfrissítést követően első ízben kapcsolja be, a jelzőfény 3 zöld felvillanással tájékoztat arról, hogy a frissítés befejeződött.
	Ha a szoftverfrissítés hibával végződik, a jelzőfény piros vagy narancssárga fényel villog.
	Amikor a beépített akkumulátor töltöttségi szintje kevesebb, mint 10%, a jelzőfény lassan villog

zöld vagy fehér fénnel.

Ha a hangszóró bekapcsolása után a jelzőfény 3-szor felvillan zöld vagy fehér fénnel, majd kialszik, a beépített akkumulátor lemerült. Töltse fel a hangszórót.

* A helyzettől függően lehet, hogy nem fogja látni az összes villogásmintát.

(BLUETOOTH) jelzőfény

Világít	A hangszóró BLUETOOTH eszközhöz csatlakozik.
Gyorsan villog (másodpercenként 3-szor)	A hangszóró párosítási módba lép.
Lassan villog	A hangszóró BLUETOOTH eszközre vár csatlakozás céljából.
3-szor villan	A szoftver frissítése sikeresen befejeződött.

LIVE jelzőfény

Világít	A LIVE SOUND mód van beállítva.
Kikapcsolva	A STANDARD mód vagy az EXTRA BASS mód van beállítva.

ADD jelzőfények

Villog	A hangszóró elindítja a Hangszóró hozzáadása funkciót. Az ADD (Hangszóró hozzáadása) jelzőfény villog, ha a Hangszóró hozzáadása funkció általi csatlakoztatás sikertelen.
Világít	A hangszóró a Hangszóró hozzáadása funkciót használja.

WPC (vezeték nélküli Bulilánc) jelzőfény

Villog	A hangszóró elindítja a vezeték nélküli Bulilánc funkciót.
Világít	A hangszóró a vezeték nélküli Bulilánc funkciót használja. A vezeték nélküli Bulilánc funkció segítségével csatlakoztatott összes hangszóró jelzőfénye világítani kezd.

Kapcsolódó témák

- [Részek és kezelőelemek](#)

Vezeték nélküli hangszóró
SRS-XB22

Az előtelepített szoftver frissítése

Ha megjelenik a szoftver új verziója, az alábbi módszerek segítségével frissítheti hangszórója előre telepített szoftverét. A szoftver a frissítés által új funkciókkal bővül, amelyekkel gazdagabb élményt nyújt, és használata kényelmesebbé válik.

1 Csatlakoztassa a hangszórót egy fali csatlakozóaljzathoz (kereskedelmi forgalomban kapható) USB tápegység segítségével, vagy csatlakoztassa egy bekapcsolt számítógéphez.

A szoftverfrissítés nem végezhető el, ha a beépített akkumulátort használja.

2 Kapcsolja be a hangszórót.

A  (tápellátás) jelzőfény fehér fénnel világítani kezd*.

* A  (tápellátás) jelzőfény színe a hang üzemmódtól függően eltérhet. További részleteket az alábbi részben találhat.
[A jelzőfényekről](#)

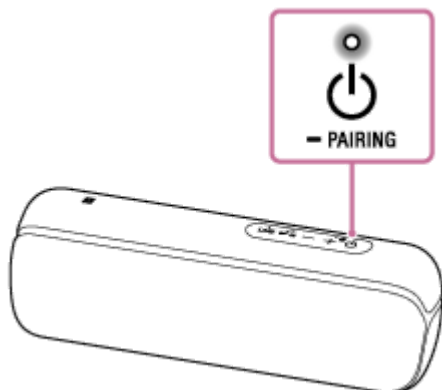

3 Az alkalmazás elindításához koppintson a [Music Center] elemre az okostelefonban, iPhone eszközben, stb.





Music Center

4 Koppintson az [SRS-XB22] elemre.

Ha megjelenik a szoftver új verziója, a „Sony | Music Center” képernyőn megjelenő értesítés hívja fel a figyelmet a frissítés lehetőségére.

5 A frissítéshez kövesse a képernyőn megjelenő utasításokat.

Az egyes frissítések során a  (tápellátás) jelzőfény zöld fénnel felvillan 5-ször, majd 4-szer, 3-szor, kétszer, egyszer, és végül kialszik. A helyzettől függően lehet, hogy nem fogja látni az összes villogásmintát.

Amikor a hangszórót a szoftverfrissítést követően első ízben kapcsolja be, a  (tápellátás) és a  (BLUETOOTH) jelzőfény 3 felvillanással tájékoztat arról, hogy a frissítés befejeződött.

Megjegyzés

- Ha a frissítés nem lehetséges, töltsse fel a beépített újratölthető akkumulátort, amíg el nem éri az 50%-os töltöttséget.

Kapcsolódó témák

- [A hangszóró feltöltése](#)

5-001-238-51(1) Copyright 2019 Sony Corporation

Vezeték nélküli hangszóró
SRS-XB22

Óvintézkedések

Biztonság

- Olvassa el a hangszóróhoz mellékelt Referencia útmutatót.
- Fontos információk, például a modell megnevezése, az egység hátsó oldalán a kupak belsején található.

Elhelyezés

- Ne állítsa fel a hangszórót ferde helyzetben.
- Ne hagyja az egységet magas hőmérsékletnek, például közvetlen napfénynek kitett helyen, hőforrás vagy világítótest alatt.
- Ne használja és ne hagyja a hangszórót autóban.
- Ne hagyjon mágnesességre érzékeny tárgyakat (bankkártyát, hitelkártyát stb.) az egység közelében.

Működtetés

- Ne dugjon apró tárgyakat stb. a hangszóró hátulján lévő csatlakozókba vagy szellőzőnyílásokba. A hangszóróban zárlat keletkezhet, vagy meghibásodhat.
- Ha a fény túl erős, világítsa ki a termet, vagy kapcsolja ki a megvilágítást.

Egyéb

- Ha bármilyen a jelen Súgóútmutató dokumentumban nem tárgyalt kérdése vagy problémája merülne fel a hangszóróval kapcsolatban, forduljon a legközelebbi Sony-forgalmazóhoz.

Vezeték nélküli hangszóró
SRS-XB22

Töltésre vonatkozó megjegyzések

A beépített lítium-ion akkumulátor élettartama

- Töltse fel eléggé a beépített akkumulátort 6 havonta akkor is, ha huzamosabb ideig nem fogja használni a hangszórót, hogy az megtartsa teljesítményét.
- Ha a hangszórót hosszú ideig nem használta, a beépített akkumulátor feltöltése hosszabb időt vehet igénybe.
- A beépített újratölthető akkumulátor élettartama korlátos. Az idő és a beépített akkumulátor használata során az újratölthető beépített akkumulátor kapacitása lassan csökken. Ha a beépített akkumulátor használhatósági ideje a teljes feltöltés ellenére jelentősen rövidebbnek tűnik, vegye fel a kapcsolatot a legközelebbi Sony forgalmazóval.
- Ha a beépített akkumulátor használhatósági ideje jelentősen rövidebbnek tűnik, ez azt jelentheti, hogy az újratölthető beépített akkumulátor élettartama lejárt.
- Az újratölthető akkumulátor élettartama a használatától, környezettől és a tárolás körülményeitől függően eltérhet.

Figyelem

Ha a hangszóró a beépített akkumulátor töltése során problémát észlel az alábbi okokból, a CHARGE jelzőfény (narancssárga) kialszik akkor is, ha a töltés még nem fejeződött be.

- A környezet hőmérséklete kilép az 5 °C – 35 °C tartományból.
- Probléma lépett fel a beépített akkumulátorral.
- Ha a beépített akkumulátor töltése túl hosszú ideig tart.

Megjegyzés

- A töltési idő a beépített akkumulátor használatától függően eltérhet.
- Töltse a hangszórót 5 °C és 35 °C közötti hőmérsékleten.
- Az akkumulátor felmelegszik a töltés közben. Ez nem működési hiba.
- Ne tegye ki hirtelen hőmérsékletváltozás, közvetlen napsütés, pára, homok, por vagy mechanikus ütközés hatásának. Ne hagyja a hangszórót napon parkoló gépkocsiban sem.
- A használatban lévő hangszóró (kereskedelmi forgalomban kapható) USB tápegység segítségével fali csatlakozójához csatlakoztatva vagy bekapcsolt számítógéphez csatlakoztatva tölthető. Ez esetben a beépített akkumulátor feltöltése hosszabb időt vehet igénybe a használati feltételektől függően. Ezért azt tanácsoljuk, hogy a töltés során kapcsolja ki a hangszórót.
- A töltés rendkívül hideg vagy meleg környezetben biztonsági okokból leáll. A hangszóró töltése akkor is megszakad, ha a töltés túl sokáig tart. A probléma elhárításához húzza ki a hangszóróból a micro-USB kábelt, és dugja vissza, ha az üzemhőmérséklet 5 °C és 35 °C közé kerül.
- Magas hőmérsékletnél az akkumulátor védelme érdekében leállhat a töltés, vagy csökkenhet a hangerő.
- Töltse fel az akkumulátort teljesen 6 havonta akkor is, ha huzamosabb ideig nem fogja használni az egységet, hogy megtartsa a teljesítményét.
- USB elosztón keresztül történő töltés csak akkor garantált, ha olyan saját áramellátással rendelkező USB elosztót használ, amelyen engedélyezett embléma van feltüntetve.

- Ne csatlakoztassa a hangszórót huzamosabb ideig számítógéphez, ha a számítógép nincs tápegységhez kapcsolva. A számítógép akkumulátora lemerülhet.

5-001-238-51(1) Copyright 2019 Sony Corporation

Vezeték nélküli hangszóró
SRS-XB22

Víz- és porállóságra vonatkozó megjegyzések

A hangszóró víz- és porállósága

A hangszóró vízállósági besorolása biztonságosan felerősített kupakkal IPX7^{*1} az IEC60529 „Víz elleni védetség fokozatai” (IP kód)^{*3} szerinti „Vízbe merülés elleni védelem fokozatai” jegyzék értelmében, és porállósága IP6X^{*2} a „Szilárd tárgyak szerkezetbe jutása elleni mechanikai védetség fokozatai^{*3}” értelmében.

Folyadékok, amelyekre vonatkoznak a vízállósági besorolások

Vonatkozik	friss víz, csapvíz, medencevíz, tengervíz
Nem vonatkozik	a fentiekől eltérő folyadékok (szappanos víz, mosószer vagy fürdőadalékok, sampon tartalmazó víz, forró forrásvíz stb.)

*1 IPX7 megfelelés: A hangszórót tesztelték, és működőképességét igazolták 1 m mélyre történő, 30 percig tartó kíméletes vízbemerítés esetére.

*2 IP6X megfelelés: A hangszórót tesztelték, és porállóképességét igazolták max. 75 µm átmérőjű örvénylő port tartalmazó tesztberendezésben 8 óráig tartó teszt során.

*3 A mellékelt tartozékok és az egység csatlakozói (USB/AUDIO IN) nem védettek víz, sem por ellen.

A hangszóró víz- és porállóságának meghatározása a saját méréseinken alapul az itt feltüntetett feltételek mellett. Megjegyezzük, hogy víz vagy por felhasználó általi helytelen használat miatt bekövetkező behatolása okozta működési hibákra nem vonatkozik a jótállás.

A víz- és porállóság romlásának a megelőzése

Ellenőrizze az alábbiakat, és használja a hangszórót helyesen.

- A hangszóró megfelelt az esési tesztnek, amely során 1,22 m magasról esett 5 cm vastag furnérlemeze a MIL-STD 810 F Method 516.5-Shock követelményeinek megfelelően. Ez azonban nem garantálja, hogy bármilyen körülmények között sértetlen vagy hibátlan marad, és megőrzi vízálló és porálló tulajdonságait. A hangszóró leesése vagy mechanikus hatások következtében kialakuló deformációk vagy sérülések ronthatják a vízálló és porálló tulajdonságokat.
- Az egység kialakítása nem biztosít védelmet a víz nyomása ellen. Ha az egységet magas víznyomásnak kitett helyen, például zuhany alatt használja, az hibás működéshez vezethet.
- A hangszóróra ne öntsön magas hőmérsékletű vizet, és ne fújjon rá közvetlenül forró levegőt hajszárítóból vagy más berendezésből. Ezen kívül soha ne használja a hangszórót magas hőmérsékletű helyen, például szaunában vagy fűtőtest közelében.
- A kupakot ① kezelje óvatosan. A kupaknak nagyon fontos szerepe van a víz- és porállóság megtartásában. A hangszóró használata során ügyeljen arra, hogy a kupak megfelelően zárva legyen. A kupak lezárása során ügyeljen arra, nehogy idegen tárgyak kerüljenek bele. Ha a kupak nincs teljesen becsukva, a hangszóró- és porállósága romolhat, és a víz vagy por behatolása hibás működéshez vezethet.

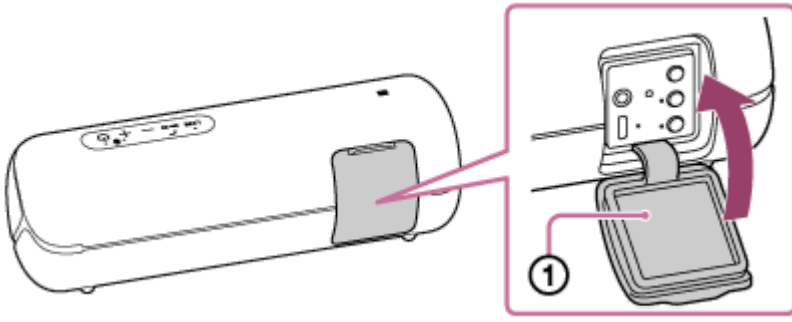

5-001-238-51(1) Copyright 2019 Sony Corporation

Vezeték nélküli hangszóró
SRS-XB22

Gondoskodás a hangszóróról

Noha a hangszóró textil anyagú része víztaszító kezelést kapott, a hangszórót kényelmesebben és hosszabb ideig használhatja, ha követi az alábbi karbantartási eljárást.

- Ha a hangszóró felszíne beszennyeződik az alábbi esetekben, haladéktalanul mossa le róla a szennyeződést friss vízzel (csapvíz stb.). Ha a szennyeződés a felületen marad, a textil rész kifakulhat vagy károsodhat, vagy a hangszóró meghibásodhat.
PI.
 - Ha a strandon, medencénél stb. só, homok stb. tapad a hangszóróra.
 - Ha idegen anyag foltot hagy a hangszórón (napozókrém, napolaj stb.)
- Ha a hangszóró nedves lesz, azonnal törölje le a nedvességet puha száraz törülközővel. Ezen kívül hagyja a hangszórót száradni száraz helyen, amíg el nem tűnik minden nedvesség.
- A hang minősége megváltozhat, ha a rendszer hangszórós részébe víz kerül. Ez nem működési hiba. Törölje le a nedvességet a felszínéről, és helyezze a hangszórót egy puha, száraz rongyra a textil részével lefelé, hogy az összegyűlt víz kifolyhasson a hangszóróból. Ezután hagyja a hangszórót száradni száraz helyen, amíg el nem tűnik minden nedvesség.

Megjegyzés

- Ha a hangszóró felszíne beszennyeződik, a tisztítására ne használjon tisztítószert, hígítószert, benzint, szeszt stb., mert az ronthatja a hangszóró textil részeinek víztaszító funkcióját.
- Ha hideg éghajlatú területeken stb. nedvesség marad a felületén, a hangszóró megfagyhat és meghibásodhat. Ha vízcseppek képződnek a hangszórón, mindig törölje le a rajta lévő nedvességet száraz, puha törülközővel, stb.
- Ha homokszemcsék stb. kerülnek az egység textil részére, óvatosan távolítsa el azokat. Az egységre soha ne használjon porszívót. Ez károsíthatja a hangszóróegységet.

Vezeték nélküli hangszóró
SRS-XB22

A BLUETOOTH vezeték nélküli technológiáról

A BLUETOOTH vezeték nélküli technológia megközelítőleg 10 m távolságon belüli működik.

Maximális kommunikációs távolság

A kommunikáció maximális hatótávolsága csökkenhet az alábbi körülmények között.

- A hangszóró és a BLUETOOTH eszköz között valamilyen akadály, például személy, fém, fal helyezkedik el.
- A hangszóró közelében működésben lévő vezeték nélküli LAN eszköz található.
- A hangszóró közelében működésben lévő mikrohullámú sütő található.
- A hangszóró közelében működésben lévő, elektromágneses sugárzást kibocsátó eszköz található.

Más berendezésekből eredő interferencia

A BLUETOOTH eszközök és a vezeték nélküli LAN (IEEE802.11b/g) eszközök azonos frekvenciát használnak, ezért mikrohullámú interferencia léphet fel, ami csökkentheti a kommunikációs sebességet, zavart vagy csatlakozási hibát okozhat, ha a hangszórót vezeték nélküli LAN eszköz közelében használja. Ilyen esetben a következőképpen járjon el.

- Használja a hangszórót legalább 10 m távolságra a vezeték nélküli LAN eszköztől.
- Ha a hangszórót a vezeték nélküli LAN eszköztől 10 m távolságon belül használja, kapcsolja ki a vezeték nélküli LAN eszközt.

Interferencia más berendezésekkel

A BLUETOOTH eszköz által kibocsátott mikrohullámok befolyásolhatják az elektronikus orvosi műszerek működését. Kapcsolja ki a hangszórót és a másik BLUETOOTH eszközt az alábbi helyzetekben, ellenkező esetben baleset történhet.

- Ha gyúlékony gáz van jelen, kórházban, vonaton, repülőn vagy üzemanyagtöltő állomáson
- Önműködő ajtók vagy tűzriasztók közelében

Megjegyzés

- A BLUETOOTH funkció használatához a csatlakoztatni kívánt BLUETOOTH eszköznek a hangszóróval azonos profilt kell használnia. Megjegyezzük, hogy az eszközök működése műszaki jellemzőiktől függően eltérhet akkor is, ha tartalmaznak azonos profilt.
- A BLUETOOTH vezeték nélküli technológia jellemzőiből adódóan telefonálás vagy zenehallgatás során a hangszórón lejátszott hang némileg késhet a BLUETOOTH eszközön lejátszott hanghoz viszonyítva.
- A hangszóró támogatja a BLUETOOTH szabványnak megfelelő biztonsági funkciókat, így a BLUETOOTH vezeték nélküli technológia használata esetén biztonságos kapcsolatot biztosít, de ez a biztonság a beállítástól függően elégtelennek bizonyulhat. A BLUETOOTH vezeték nélküli technológia útján történő kommunikáció során legyen körültekintő.
- A BLUETOOTH kommunikáció során előfordul információkiszivárgásért nem vállalunk felelősséget.
- Bluetooth SIG, Inc. által meghatározott BLUETOOTH szabvány betartásához BLUETOOTH funkcióval ellátott eszköz szükséges. Előfordulhat, hogy bizonyos eszközök funkcióiktól vagy műszaki jellemzőiktől függően nem csatlakoztathatók vagy nem működnek megfelelően annak ellenére, hogy megfelelnek az említett BLUETOOTH szabványnak.
- A hangszóróhoz csatlakoztatott BLUETOOTH eszköztől, a kommunikációs környezettől vagy a használat körülményeitől függően zavar vagy a hang akadozása léphet fel.
- Beépített rádiót vagy vevőt tartalmazó eszköz nem csatlakoztatható a hangszóróhoz BLUETOOTH útján, mert zavarhatja a rádióadást.

- Helyezze a hangszórót távolabbra a TV-készüléktől, rádiótól, vevőtől stb. mert zavarhatja az adást.

5-001-238-51(1) Copyright 2019 Sony Corporation

Vezeték nélküli hangszóró
SRS-XB22

Védjegyek

- Az Android, Google Play és a többi idevágó jegy és embléma a Google LLC védjegye.
- Az LDAC™ és LDAC embléma a Sony Corporation védjegye.
- A BLUETOOTH® márkanev és emblémák a Bluetooth SIG, Inc. bejegyzett védjegyei, és a Sony Corporation e márkaneveket és védjegyeket licenc keretein belül használja.
- Az N-Mark az NFC Forum, Inc. védjegye vagy bejegyzett védjegye az Egyesült Államokban és más országokban.
- Az Apple, az Apple logó, az iPhone, az iPod, az iPod touch, a Mac, a macOS és a Siri az Apple Inc. Egyesült Államokban és más országokban bejegyzett védjegyei.
Az App Store az Apple Inc. szolgáltatási védjegye.
- A Made for Apple jelvény használata azt jelenti, hogy az adott tartozék speciálisan úgy lett kialakítva, hogy a jelvényen megjelölt Apple termékekhez csatlakozzon, és a fejlesztő tanúsítja, hogy a tartozék megfelel az Apple teljesítményszabványainak. Az Apple nem vállal felelősséget a készülék működéséért, illetve biztonsági és törvényes szabványoknak való megfeleléséért.
- A Microsoft és a Windows a Microsoft Corporation bejegyzett védjegye vagy védjegye az Amerikai Egyesült Államokban és/vagy más országokban.
- A WALKMAN és WALKMAN embléma a Sony Corporation bejegyzett védjegye.
- A Wi-Fi® a Wi-Fi Alliance® bejegyzett védjegye.
- Más védjegyek és kereskedelmi elnevezések az illető tulajdonosaik birtokában vannak.
- A dokumentumban nem tüntettük fel a ™ és a ® jeleket.

Vezeték nélküli hangszóró
SRS-XB22

Mit tehetek egy probléma megoldása érdekében?

Ha a hangszóró nem működik megfelelően, a probléma megoldásához próbálkozzon a következő lépésekkel.

- Keresse meg a probléma tüneteit a jelen Súgóútmutató oldalain, és próbálja ki a felsorolt műveleteket.
- Töltse fel a hangszórót.
Bizonyos problémákat megoldhat a beépített akkumulátor feltöltésével.
- Nyomja meg a hangszóró RESET gombját.
- Inicializálja a hangszórót.
Ez a művelet gyári alapértékre állítja vissza a beállításokat, például a hangerőt stb., és törli a párosítási információkat.
- Keresse ki a problémával kapcsolatos információkat az ügyfélszolgálat webhelyén.
- A hangszóróra vonatkozó támogatási információkért keresse fel a támogatás alábbi weboldalait:
 - Amerikai vásárlóknak:
<https://www.sony.com/am/support>
 - Európai vásárlóknak:
<https://www.sony.eu/support>
 - Kínai vásárlóknak:
<https://service.sony.com.cn>
 - Más országokban/térségekben élő vásárlóknak:
<https://www.sony-asia.com/support>

Ha a fenti műveletek nem segítenek, vegye fel a kapcsolatot a legközelebbi Sony forgalmazóval.

Kapcsolódó témák

- [A RESET gomb használata](#)
- [A hangszóró inicializálása](#)

Vezeték nélküli hangszóró
SRS-XB22

A hangszóró nem tölthető fel

- A (kereskedelmi forgalomban kapható) USB tápegység használata esetén győződjön meg arról, hogy a micro-USB kábel biztonságosan csatlakoztatva van a hangszóróhoz és az USB tápegységhez. Ezen kívül ügyeljen arra is, hogy az USB tápegység szilárdan csatlakozik a fali aljzathoz.
- Ha (kereskedelmi forgalomban kapható) USB tápegységet használ, győződjön meg arról, hogy az USB tápegység képes biztosítani legalább 1,5 A kimenetet. Ha olyan USB tápegységet használ, amely legalább 500 mA, de 1,5 A-nál kisebb kimenetet nyújt, a töltés megközelítőleg 10 órát vesz igénybe. Ha olyan USB tápegységet használ, amely 500 mA-nál kisebb kimenetet nyújt, a töltés nem garantálható.
- A töltés becsült időtartama a (kereskedelmi forgalomban kapható) USB tápegység kimenő kapacitásától függően eltérő lehet. A hangszóró legalább 500 mA kimeneti áramerősséget biztosító USB tápegységeket támogat. Azonban a töltés az USB tápegység és a micro-USB kábel típusától és műszaki jellemzőitől függően hosszú időt is igénybe vehet. Legalább 1,5 A kimeneti áramerősséget biztosító USB tápegység és a mellékelt micro-USB kábel vagy az USB szabványnak megfelelő micro-USB kábel használatát ajánljuk. Más eszközből való töltés nem garantálható. A töltési idő a környezet hőmérséklettől és a használati feltételektől függően eltérhet.
- A beépített akkumulátort egy bekapcsolt számítógéphez történő csatlakozással is feltöltheti a mellékelt micro-USB kábel segítségével. Azonban a működés nem garantált az összes számítógéppel. Házilag összeállított számítógépekkel való működtetésre nem vonatkozik a jótállás.

Kapcsolódó témák

- [A hangszóró feltöltése](#)
- [A jelzőfényekről](#)

Vezeték nélküli hangszóró
SRS-XB22

A hangszóró nem kapcsolható be, vagy a hangszóró váratlanul kikapcsol

- Lehet, hogy a beépített akkumulátor lemerült, vagy gyenge. Töltse fel a hangszórót fali csatlakozóaljzathoz (kereskedelmi forgalomban kapható) USB tápegység segítségével vagy csatlakoztassa egy bekapcsolt számítógéphez.
 - Lehet, hogy aktiválódott az automatikus kikapcsolás (Auto Standby) funkció. Bizonyos körülmények között, például ha a hangbemenet hangereje gyenge, a rendszer 15 perc elteltével kikapcsolódik. A használathoz növelje a csatlakoztatott készülék hangerejét, vagy kapcsolja ki az automatikus kikapcsolás funkciókat.
-

Kapcsolódó témák

- [A hangszóró feltöltése](#)
- [Automatikus kikapcsolás \(Auto Standby\) funkció](#)

Vezeték nélküli hangszóró
SRS-XB22

Nincs hang/Csak egy hangszóróból jön hang/Alacsony hangerőszint/Torz hang/A hangszóróból bűgás vagy zaj hallható/A hívó nem hallható vagy halk

- Ellenőrizze, hogy a hangszóró és a csatlakoztatott eszköz is be van kapcsolva.
- Növelje a hangszóró és a csatlakoztatott eszköz hangerejét.
- Ellenőrizze, hogy a csatlakoztatott eszköz lejátszik valamilyen hangot.
- Győződjön meg arról, hogy a hangkábel ki van húzva az AUDIO IN aljzattól a BLUETOOTH üzemmódban történő lejátszás során.
- Győződjön meg arról, hogy a hangkábel biztonságosan be van dugva az AUDIO IN aljzatba az AUDIO IN üzemmódban történő lejátszás során.
- Ha a hangszóróhoz számítógépet csatlakoztat, ügyeljen arra, hogy a számítógép hangkimeneteként BLUETOOTH eszköz van beállítva.
- Ellenőrizze, hogy a hangszóró BLUETOOTH kapcsolatot létesített a BLUETOOTH eszközzel.
- Párosítsa újra a hangszórót és a BLUETOOTH eszközt.
- Ha az AUDIO IN csatlakozóhoz csatlakoztatott eszköz mono, csak a bal hangszóró ad hangot (L ch).
- Ha a csatlakoztatott eszköz hangszínszabályozó funkcióval van ellátva, kapcsolja ki a funkciót.
- A hangszórót tartsa távol mikrohullámú sütőktől, Wi-Fi® hálózattól stb.
- Helyezze a hangszórót és a BLUETOOTH eszközt közelebb egymáshoz. Távolítsa el minden akadályt a hangszóró és a BLUETOOTH eszköz között.
- Ha a CHARGE jelzőfény és a  (tápellátás) jelzőfény lassan villog, kapcsolja ki a hangszórót, és töltsse fel kellően a beépített akkumulátort.
- Beépített rádiót vagy vevőt tartalmazó eszköz nem csatlakoztatható a hangszóróhoz BLUETOOTH útján, mert zavarhatja a rádióadást.
- Helyezze a hangszórót távolabbra a TV-készüléktől, rádiótól, vevőtől stb. mert zavarhatja az adást.
- Ha a Hangszóró hozzáadása funkció vagy a vezeték nélküli Bulilánc funkció használata során más BLUETOOTH eszköz, például BLUETOOTH egér vagy BLUETOOTH billentyűzet csatlakozik a BLUETOOTH eszközhöz, bontsa a közöttük lévő kapcsolatot.
- Lehet, hogy egyes BLUETOOTH eszközök megváltoztatták a lejátszás minőségét. Ha eszköze kompatibilis ezzel a funkcióval, válassza hangminőségként a „Prioritás a stabil kapcsolat (SBC)” lehetőséget. Részleteket az eszközhöz mellékelt kezelési útmutatóban talál.
- Válassza a „Prioritás a stabil kapcsolat (SBC)” lehetőséget a hangszóró vezeték nélküli lejátszásának minőségeként.
- Telepítse a „Sony | Music Center” alkalmazás legújabb verzióját a csatlakoztatott eszközre. Ha nem tudja használni a „Sony | Music Center” legújabb verzióját, vagy nem tudja csatlakoztatni a hangszórót és a BLUETOOTH eszközt BLUETOOTH kapcsolat útján, távolítsa el a „Sony | Music Center” alkalmazást.
- Zenehallgatás közben válasszon A2DP BLUETOOTH kapcsolatot a BLUETOOTH eszköz használatával.
- Hívás fogadása vagy hívás során válasszon HFP vagy HSP BLUETOOTH kapcsolatot a BLUETOOTH eszköz használatával.
- Hívás fogadása vagy hívás során ellenőrizze, hogy a BLUETOOTH eszköz kimeneteként a hangszóró van beállítva.

Kapcsolódó témák

- [Párosítás és kapcsolat BLUETOOTH® eszközökkel](#)
- [Egy eszközön lévő zene hallgatása BLUETOOTH csatlakozás útján](#)
- [A BLUETOOTH hang-adatfolyam lejátszási minőségének kiválasztása \(kodek\)](#)
- [A jelzőfényekről](#)
- [Hívás fogadása](#)
- [Hívás kezdeményezése](#)

A hang a használat során gyengül

- A hang az alábbi esetekben gyengülhet. Ez nem működési hiba.
 - Ha a beépített akkumulátor lemerülőben van, és a CHARGE jelzőfény és a  (tápellátás) jelzőfény lassan villog, miközben a hangszórót csak a beépített akkumulátor táplálja.
 - Ha a beépített akkumulátor lemerülőben van a hangszóró hosszú ideig tartó, nagy hangerővel történő használata következtében, annak ellenére, hogy a hangszóró (kereskedelmi forgalomban kapható) USB tápegység segítségével fali csatlakozóaljzathoz, vagy bekapcsolt számítógéphez van csatlakoztatva.
- Ha a hang a használat során gyengül, kövesse az alábbi eljárást.
 1. Kapcsolja ki a hangszórót.
 2. Töltse fel eléggé a beépített akkumulátort.

Megjegyzés

- A hangszóró úgy van kialakítva, hogy ha a beépített akkumulátor energiája 10% alá esik, megközelítőleg a felére csökkenti a maximális hangerőt, hogy védje az áramköröket a nagy hangerővel járó szélsőséges feszültség- és áramingadozással szemben. A beépített akkumulátort ilyen esetben is töltheti, de a hangerő nem tér vissza a normál szintre. Ha vissza kívánja állítani a hangerőt a normál szintre, töltsen fel a beépített akkumulátort, amíg az energiaszintje el nem éri legalább a 20%-ot, ekkor kapcsolja ki a hangszórót, majd kapcsolja be újra, és szabályozza a hangerőt.

Vezeték nélküli hangszóró
SRS-XB22

A hangszóró nem párosítható BLUETOOTH eszközzel

- Helyezze a hangszórót és a BLUETOOTH eszközt egymástól 1 m távolságon belülre.
- Az Apple iOS eszközök esetében az egység kompatibilis az iOS 10.0 és újabb verzióival. A BLUETOOTH kapcsolat iOS 9.x vagy korábbi rendszerű eszközökkel nem lehetséges.
- A Hangszóró hozzáadása vagy a vezeték nélküli Bulilánc funkció használatához párosítsa azzal a hangszóróval, amely  (BLUETOOTH) jelzőfénye kék fénnel villog.
- Ha a  (BLUETOOTH) jelzőfénye nem villog gyorsan kék fénnel, tartsa lenyomva a  (tápellátás)/  PAIRING gombot, amíg Hangos útmutató meg nem szólal, és a  (BLUETOOTH) jelzőfénye gyorsan, kék fénnel villogni nem kezd.
- A hangszóró inicializálása után lehet, hogy iPhone/iPod touch készülék nem fog tudni csatlakozni a hangszóróhoz. Ez esetben törölje a párosítási információkat az iPhone/iPod touch eszközön, és párosítson újra.
- Győződjön meg arról, hogy a BLUETOOTH eszköz be van kapcsolva, és a BLUETOOTH funkció aktív az eszközön.
- Ha a BLUETOOTH eszközön nincs megjelenítve a hangszóró, kapcsolja ki az eszközt, majd kapcsolja be újra. Ez enyhítheti a problémákat.

Kapcsolódó témák

- [Párosítás és kapcsolat BLUETOOTH® eszközökkel](#)
- [A jelzőfényekről](#)

Vezeték nélküli hangszóró
SRS-XB22

A hangszóró nem csatlakoztatható BLUETOOTH eszközhöz One-touch funkcióval (NFC)

- Az okostelefon nem csatlakoztatható, ha a képernyőzárát aktív. Kapcsolja ki az okostelefon képernyőzárát, majd érintse meg újra.
- Tartsa az NFC-kompatibilis eszközt a hangszóró közelében, amíg az eszköz nem reagál. Ha a csatlakozás sikertelen, mozgassa lassan az eszközt a hangszóró N-jelű része fölé.
- Ellenőrizze, hogy a BLUETOOTH funkció aktív az NFC-kompatibilis eszközön.
- Ellenőrizze, hogy az eszközön be van kapcsolva az NFC funkció.
- Ha az eszköz tokban van, vegye ki belőle.
- Az NFC vétel érzékenysége az eszköztől függően eltérhet. Ha többszöri próbálkozásra sem sikerül a hangszórót érintéssel az eszközhöz csatlakoztatni, csatlakoztassa/bontsa a hangszóró csatlakozását képernyőn végzett művelettel.
- Győződjön meg arról, hogy az eszköze kompatibilis az NFC technológiával. Keresse ki a problémával kapcsolatos információkat az ügyfélszolgálat webhelyén.
- A Hangszóró hozzáadása vagy a vezeték nélküli Bulilánc funkció használatához párosítsa azzal a hangszóróval, amely  (BLUETOOTH) jelzőfénye kék fényel villog.

Kapcsolódó témák

- [Csatlakoztatás NFC-kompatibilis eszközhöz One-touch funkcióval \(NFC\)](#)

Vezeték nélküli hangszóró
SRS-XB22

A Hangszóró hozzáadása funkció nem tudja csatlakoztatni a BLUETOOTH eszközt a hangszóróval

- 2 SRS-XB22 hangszóró csatlakoztatását követően végezze el a párosítási eljárást a BLUETOOTH eszköz és azon hangszóró között, amelyik  (BLUETOOTH) jelzőfénye kék fénnel villog.

Kapcsolódó témák

- [Vezeték nélküli zenehallgatás 2 hangszóróval \(Hangszóró hozzáadása funkció\)](#)

Vezeték nélküli hangszóró
SRS-XB22

Nem csatlakoztatható hangszóróhoz a vezeték nélküli Bulilánc funkcióval

- Több hangszóró csatlakoztatását követően végezze el a párosítási eljárást egy BLUETOOTH eszköz és azon hangszóró között, amelyik  (BLUETOOTH) jelzőfénye kék fénnel villog.

Kapcsolódó témák

- [A vezeték nélküli lejátszás használata több hangszóróval \(vezeték nélküli Bulilánc funkció\)](#)

Vezeték nélküli hangszóró
SRS-XB22

A RESET gomb használata

Ha a hangszóró a bekapcsolás ellenére nem működik, nyissa fel a hátsó oldalon lévő kupakot, és nyomja meg a RESET gombot egy tűvel vagy más hegyes tárggyal. A hangszóró alaphelyzetbe áll, majd kikapcsol.

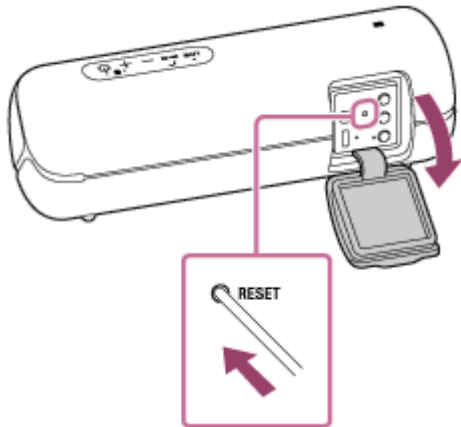

Ha nem kapcsol be, forduljon a legközelebbi Sony forgalmazóhoz.



Megjegyzés

- A hangszóró kikapcsolt állapotban nem állítható alaphelyzetbe.
- A RESET gomb megnyomása nem törli a párosítási információkat. Ez a művelet nem azonos a hangszóró inicializálásával.
- A hangszóró alaphelyzetbe állítása után a hangerő, a funkciók és/vagy a hang beállításai megváltozhatnak.
- A hangszóró alaphelyzetbe állítása után mindig csukja be teljesen a kupakot.

Vezeték nélküli hangszóró
SRS-XB22

A hangszóró inicializálása

Ha a hangszóró az újraindítás ellenére sem működik megfelelően, inicializálással állítsa vissza a gyári alapértelmezett beállításokra.

Bekapcsolt hangszóróval tartsa lenyomva egyidejűleg a - (hangerő) és a  (tápellátás)/  PAIRING gombot legalább 5 másodpercig, amíg a hangszóró ki nem kapcsol.

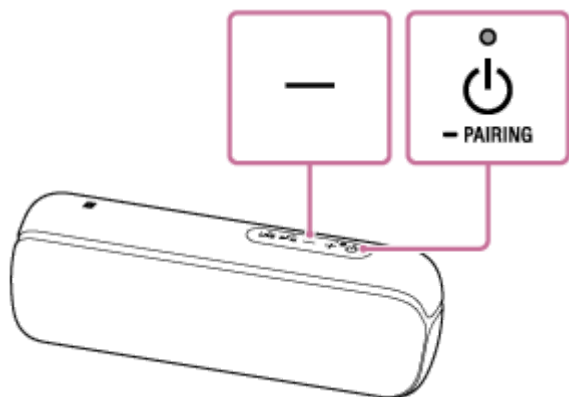

A hangszóró inicializálódik. A hangerő és hasonló beállítások gyári alapértékre állnak vissza, és a párosítási információk törlődnek.

Megjegyzés

- A hangszóró kikapcsolt állapotban nem inicializálható.

Kapcsolódó témák

- [A RESET gomb használata](#)