

Diffusore senza fili
SRS-XB22



Di seguito è spiegato come utilizzare questo diffusore. Selezionare un argomento dal riquadro di navigazione.

Introduzione

[Componenti e comandi](#)

Tipo di alimentazione/ricarica

- [Ricarica del diffusore](#)
- [Accensione](#)
- [Spegnimento](#)
- [Uso della funzione di standby BLUETOOTH](#)
- [Funzione di spegnimento automatico \(Auto Standby\)](#)

Funzione di illuminazione

- [Accensione/spegnimento della luce del diffusore \(funzione di illuminazione\)](#)

Connessioni e collegamenti

BLUETOOTH

- [Pairing e connessione a dispositivi BLUETOOTH®](#)
- [Connessione con un dispositivo compatibile NFC tramite One-touch \(NFC\)](#)
- [Connessione con un computer tramite BLUETOOTH \(Windows\)](#)
- [Connessione con un computer tramite BLUETOOTH \(Mac\)](#)

Ascolto della musica

Dispositivo BLUETOOTH

- [Ascolto della musica di un dispositivo tramite connessione BLUETOOTH](#)
- [Selezione della qualità di riproduzione dello streaming audio BLUETOOTH \(Codec\)](#)
- [Interruzione della connessione BLUETOOTH \(dopo l'uso\)](#)
- [Commutazione dei dispositivi BLUETOOTH collegati contemporaneamente \(connessione multi-dispositivo\)](#)

Funzione di aggiunta diffusore

- [Ascolto della musica in modalità wireless con 2 diffusori \(funzione di aggiunta diffusore\)](#)
- [Commutazione tra modalità doppia e modalità stereo \(funzione di aggiunta diffusore\)](#)
- [Disattivazione della funzione di aggiunta diffusore](#)

Funzione Party Chain wireless

- [Riproduzione wireless con più diffusori \(funzione Party Chain wireless\)](#)
- [Disattivazione della funzione Party Chain wireless](#)

[Ascolto della musica su un dispositivo audio portatile ecc.](#)

[Cambiare gli effetti audio](#)

[Uso della funzione Party Booster](#)

Chiamate telefoniche

[Ricezione di una telefonata](#)

[Esecuzione di una telefonata](#)

Uso di "Sony | Music Center"

[Che cosa si può fare con "Sony | Music Center"](#)

[Installazione di "Sony | Music Center"](#)

Uso della funzione di assistenza vocale

[Uso della funzione di assistenza vocale \(app Google\)](#)

[Uso della funzione di assistenza vocale \(Siri\)](#)

Informazioni

[Informazioni sugli indicatori](#)

[Aggiornamento del software preinstallato](#)

Note sull'uso

- [Precauzioni](#)
- [Note sulla ricarica](#)
- [Note sulle caratteristiche di impermeabilità e resistenza alla polvere](#)
- [Come prendersi cura del diffusore](#)
- [Informazioni sulla tecnologia wireless BLUETOOTH](#)
- [Marchi](#)

Risoluzione dei problemi

[Cosa è possibile fare per risolvere un problema?](#)

Alimentazione

- [Il diffusore non si ricarica](#)
- [Non è possibile accendere il diffusore oppure il diffusore si spegne all'improvviso](#)

Audio

- [Audio assente/Audio emesso da un solo diffusore/Livello dell'audio basso/Audio distorto/Ronzii o rumori nell'uscita del diffusore/Voce dei chiamanti bassa o assente](#)
- [Il volume si abbassa durante l'uso](#)

BLUETOOTH

- [Non è possibile eseguire il pairing del diffusore con un dispositivo BLUETOOTH](#)
- [Impossibile collegare il diffusore a un dispositivo BLUETOOTH con connessione One-touch \(NFC\)](#)
- [Impossibile connettersi a un dispositivo BLUETOOTH con la funzione di aggiunta diffusore](#)
- [Impossibile collegarsi a un diffusore con la funzione Party Chain wireless](#)





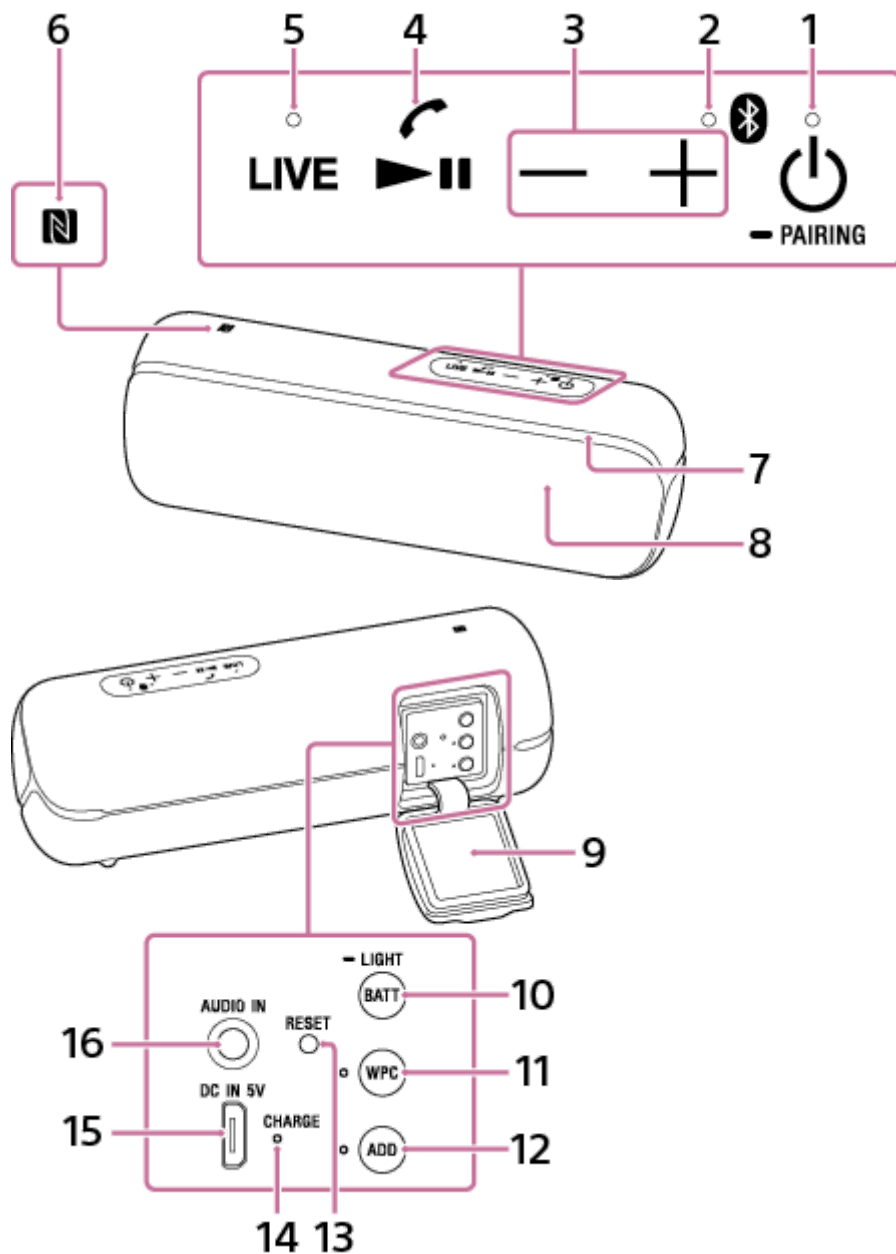

Reimpostazione

- [Uso del tasto RESET](#)
- [Inizializzazione del diffusore](#)

Diffusore senza fili
SRS-XB22

Componenti e comandi



1. Tasto  (alimentazione) con indicatore/  PAIRING
2. Indicatore  (BLUETOOTH)
3. Tasti -/+ (volume)
4. Tasto   (riproduzione)/  (chiamata)
5. Tasto LIVE con indicatore
6. Segno N
7. Illuminazione

8. Microfono
9. Sportello
10. Tasto BATT (batteria) /  LIGHT
L'illuminazione integrata nel diffusore si accende/si spegne quando si tiene premuto questo tasto per circa 3 secondi.
11. Tasto WPC (Party Chain wireless) con indicatore
12. Tasto ADD (Aggiunta diffusore) con indicatore
13. Tasto RESET
14. Indicatore CHARGE
15. Presa DC IN 5V*
16. Presa AUDIO IN

* Per ricaricare il diffusore, collegare un adattatore CA USB a questa presa.

Argomento correlato

- [Informazioni sugli indicatori](#)

Diffusore senza fili
SRS-XB22

Ricarica del diffusore

Il diffusore può essere utilizzato collegandolo a una presa CA tramite un adattatore CA USB (disponibile in commercio) o mediante la batteria integrata.

Quando si utilizza il diffusore per la prima volta, accertarsi di caricare la batteria integrata per più di 1 ora prima di accendere l'alimentazione.

È possibile mettere in funzione il diffusore con la batteria integrata caricandolo prima dell'uso.

1 Collegare il diffusore a una presa CA per caricarla.

Collegare il cavo micro-USB (in dotazione) alla presa DC IN 5V sul diffusore, quindi collegare l'altra estremità a un adattatore CA USB (disponibile in commercio). Infine, inserire l'adattatore CA USB in una presa CA.

Il diffusore supporta un adattatore CA USB (disponibile in commercio) con corrente in uscita di 500 mA o più. Si consiglia di utilizzare un adattatore CA USB con una corrente in uscita di 1,5 A o più e il cavo micro-USB in dotazione o un cavo micro-USB conforme allo standard USB. La carica da altri dispositivi non è garantita.

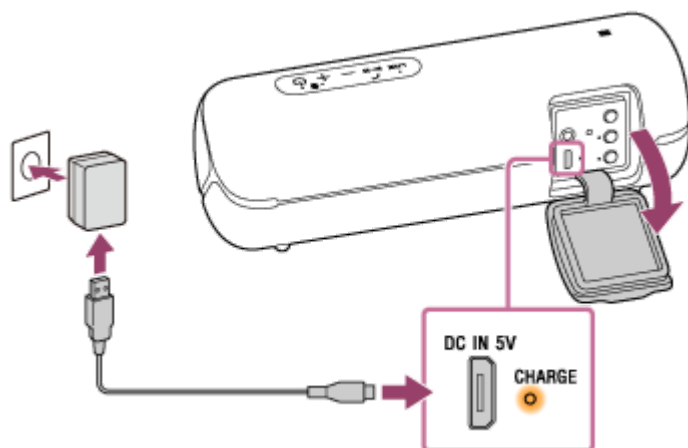

L'indicatore CHARGE si illumina con luce arancione durante la carica.

Il tempo di carica stimato cambia a seconda della portata dell'alimentazione in uscita dell'adattatore CA USB (disponibile in commercio). A seconda del tipo e delle specifiche dell'adattatore CA USB e del cavo microUSB, il tempo di carica potrebbe risultare più lungo di quello indicato di seguito. Il tempo indicato di seguito può variare a seconda della temperatura ambientale e delle condizioni di utilizzo.

I tempi riportati di seguito hanno valore indicativo.

- Quando si collega un adattatore CA USB (disponibile in commercio) con portata in uscita di 1,5 A: La carica è completata in circa 4 ore* e l'indicatore CHARGE si spegne.
- Quando si collega la batteria a un adattatore CA USB (disponibile in commercio come accessorio per iPhone) con potenza di 500 mA in uscita, i tempi suddetti non sono garantiti, il tempo di ricarica sarà superiore a 10 ore* e potrebbe essere molto più lungo.

* Il tempo richiesto per caricare completamente la batteria integrata quando è completamente scarica e il diffusore si spegne.

Quando la ricarica è completata chiudere saldamente lo sportello.

Lo sportello ha un ruolo fondamentale nel mantenere le prestazioni di impermeabilità e resistenza alla polvere.

Verifica del completamento della carica

Se la batteria integrata è completamente carica, quando si collega il diffusore alla presa CA, l'indicatore CHARGE si illumina di luce arancione e quindi si spegne dopo circa 1 minuto.

Controllo del livello di carica della batteria integrata ricaricabile

Se si preme il tasto BATT (batteria)/  LIGHT all'interno dello sportello sul retro del diffusore, quando il diffusore è acceso, si sentirà la guida vocale con le informazioni seguenti relative alla carica residua della batteria integrata.

70% o più: "Battery fully charged" (Batteria completamente carica)

50% o più: "Battery about 70%" (Batteria 70% circa)

20% o più: "Battery about 50%" (Batteria 50% circa)

10% o più: "Battery about 20%" (Batteria 20% circa)

Meno del 10%: "Please charge" (Caricare la batteria)

Durata della batteria agli ioni di litio (con riproduzione via connessione BLUETOOTH)

- Circa 12 ore

Il livello del volume del diffusore è impostato su 25.

La funzione di illuminazione è impostata su spento.

La modalità audio è impostata su STANDARD.

- Circa 10 ore

Il livello del volume del diffusore è impostato su 25.

La funzione di illuminazione è impostata su acceso. (impostazioni predefinite di fabbrica)

La modalità audio è impostata su EXTRA BASS. (impostazioni predefinite di fabbrica)

- Circa 3 ore

Il livello del volume del diffusore è impostato al massimo.

La funzione di illuminazione è impostata su acceso.

La modalità audio è impostata su EXTRA BASS.

Se la batteria agli ioni di litio integrata è in esaurimento, il volume massimo viene ridotto a circa la metà per proteggere il circuito. Si tratta di una caratteristica tecnica.

La durata di utilizzo qui indicata include anche la riproduzione di musica a circa la metà del volume.

La durata della batteria integrata indicata è stata misurata usando la sorgente musicale specificata da Sony.

Il tempo di utilizzo effettivo può essere diverso da quello indicato a seconda del volume, delle canzoni riprodotte, della temperatura circostante e delle condizioni di utilizzo.

Quando la batteria integrata è quasi scarica

Quando la guida vocale segnala "Please charge" (Caricare la batteria) e gli indicatori CHARGE e  (alimentazione) lampeggiano lentamente, la batteria integrata sta per scaricarsi e deve essere ricaricata.

Suggerimento

- È anche possibile caricare il diffusore collegandolo a un computer acceso tramite il cavo micro USB. Tuttavia, non è garantito il funzionamento con tutti i computer. Inoltre, il funzionamento su computer assemblati personalmente non è coperto dalla garanzia.
- Il diffusore si può ricaricare, quando è in funzione, se connesso a una presa CA attraverso un adattatore CA USB (disponibile in commercio) o a un computer acceso. In questo caso, il tempo di ricarica potrebbe essere più lungo rispetto a quando il diffusore è spento, a seconda delle condizioni di utilizzo. Si consiglia pertanto di spegnere il diffusore durante la ricarica.

Nota

- Quando si usa il diffusore ad alto volume, la batteria integrata potrebbe scaricarsi anche se il diffusore è collegato a una presa CA. Se si desidera utilizzare il diffusore durante la ricarica, abbassare il volume. In alternativa, spegnere il diffusore e ricaricare a sufficienza la batteria integrata.
- Quando si usa il diffusore ad alto volume per un lungo periodo di tempo, la batteria integrata potrebbe scaricarsi anche se il diffusore è collegato a una presa CA. Di conseguenza il volume si abbassa. Non si tratta di un malfunzionamento. Spegnere il diffusore e ricaricare a sufficienza la batteria integrata.
- L'uscita di potenza massima è ridotta quando la batteria integrata è quasi scarica.
- In ambienti estremamente freddi o caldi, la ricarica si arresta per motivi di sicurezza. Se la ricarica impiega molto tempo, a un certo punto viene interrotta. Per risolvere questi problemi, scollegare il cavo micro-USB quindi collegarlo di nuovo a una temperatura di funzionamento compresa tra 5 °C e 35 °C.

- Non eseguire la ricarica in luoghi in cui il diffusore potrebbe essere soggetto a schizzi d'acqua.
- Anche se non si intende utilizzare il diffusore per un periodo di tempo prolungato, caricare la batteria integrata a sufficienza una volta ogni 6 mesi per mantenerne le prestazioni.

Argomento correlato



- [Accensione](#)
- [Note sulla ricarica](#)

5-001-237-61(1) Copyright 2019 Sony Corporation

Diffusore senza fili
SRS-XB22

Accensione

1 Premere il tasto (alimentazione)/ PAIRING.

L'indicatore  (alimentazione) si illumina con luce bianca* e l'indicatore  (BLUETOOTH) lampeggia lentamente con luce blu.

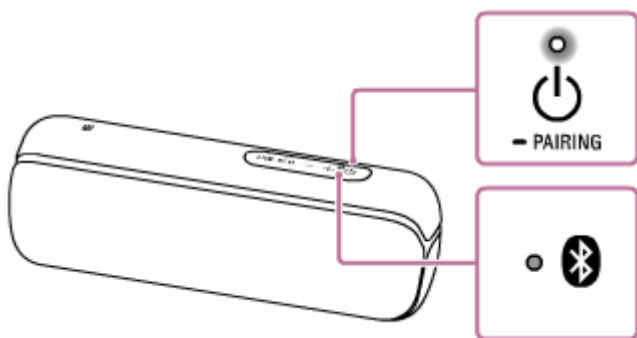

Quando si accende il diffusore per la prima volta dopo l'acquisto, o se nel diffusore non sono memorizzate informazioni di pairing, l'indicatore  (BLUETOOTH) inizia a lampeggiare rapidamente con luce blu.

* A seconda della modalità audio, il colore dell'indicatore  (alimentazione) cambia. Per informazioni dettagliate, consultare il seguente argomento.



[Informazioni sugli indicatori](#)



Suggerimento

- Quando si accende il diffusore per la prima volta dopo averlo acquistato, la funzione di illuminazione è attivata. Il diffusore si illumina.

Nota

- Se, quando si accende il diffusore, l'indicatore CHARGE e l'indicatore  (alimentazione) lampeggiano 3 volte e si spengono, significa che la batteria integrata è completamente scarica. In questo stato il diffusore si spegne automaticamente. Caricare la batteria integrata.
- Quando l'indicatore CHARGE e l'indicatore  (alimentazione) lampeggiano lentamente significa che la batteria integrata è in esaurimento e deve essere ricaricata.

Argomento correlato

- [Spegnimento](#)
- [Ricarica del diffusore](#)
- [Accensione/spegnimento della luce del diffusore \(funzione di illuminazione\)](#)

Diffusore senza fili
SRS-XB22

Spegnimento

- 1 Premere il tasto  (alimentazione)/  PAIRING.

L'indicatore  (alimentazione) e l'indicatore  (BLUETOOTH) si spengono.

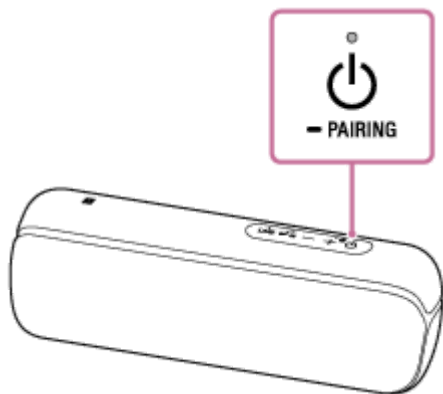

Suggerimento

- Se si spegne il diffusore mentre è collegato a una presa CA tramite un adattatore CA USB (disponibile in commercio) o è collegato a un computer acceso e mentre è attiva la funzione di standby BLUETOOTH, l'indicatore  (alimentazione) si illumina con luce arancione e il diffusore passa alla modalità standby BLUETOOTH*.

* Al momento dell'acquisto la funzione di standby BLUETOOTH è disattivata.

Argomento correlato

- [Funzione di spegnimento automatico \(Auto Standby\)](#)
- [Uso della funzione di standby BLUETOOTH](#)

Diffusore senza fili
SRS-XB22

Uso della funzione di standby BLUETOOTH

Quando è attiva la funzione di standby BLUETOOTH, il diffusore si accende automaticamente quando si esegue un'operazione su un dispositivo BLUETOOTH e avvia la connessione BLUETOOTH.

Prima di mettere in funzione il diffusore, tenere presente quanto segue:

- La funzione di standby BLUETOOTH è disponibile solo quando il diffusore è collegato a una presa CA tramite un adattatore CA USB (disponibile in commercio) o quando è connesso a un computer acceso. Se il diffusore è alimentato solo dalla batteria integrata, la funzione di standby BLUETOOTH non è disponibile.
- Associare prima il diffusore con un dispositivo BLUETOOTH. Se le informazioni di pairing non sono archiviate sul diffusore, ad esempio quando il diffusore viene utilizzato per la prima volta dopo l'acquisto, il diffusore non entra in modalità di standby BLUETOOTH.

1 Collegare il diffusore a una presa CA tramite un adattatore CA USB (disponibile in commercio) o collegarlo a un computer acceso.

2 Accendere il diffusore.

L'indicatore  (alimentazione) si illumina con luce bianca*.

* A seconda della modalità audio, il colore dell'indicatore  (alimentazione) cambia. Per informazioni dettagliate, consultare il seguente argomento.

[Informazioni sugli indicatori](#)

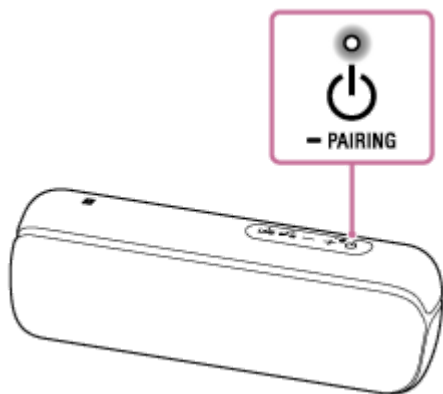

3 Toccare [Music Center] sullo smartphone, iPhone, ecc. per avviare l'applicazione.



Music Center

4 Toccare [SRS-XB22].



5 Toccare [Settings].



6 Toccare [Power Option].

7 Toccare [Bluetooth Standby].

8 Toccare [ON] per impostare la modalità standby su BLUETOOTH.

Per disattivare la funzione standby BLUETOOTH

Eseguire di nuovo la procedura da 3 a 7 per disattivare la funzione standby BLUETOOTH.

Suggerimento

- Quando è attiva la funzione di standby BLUETOOTH, l'indicatore  (alimentazione) si illumina con luce arancione quando il diffusore è spento.

Argomento correlato

- [Ricarica del diffusore](#)
- [Accensione](#)
- [Informazioni sugli indicatori](#)

Diffusore senza fili
SRS-XB22

Funzione di spegnimento automatico (Auto Standby)

Se il diffusore si trova nelle condizioni seguenti per circa 15 minuti, si spegne automaticamente. Al momento dell'acquisto, la funzione di spegnimento automatico (Auto Standby) è attivata.

Quando il diffusore è in modalità BLUETOOTH

- Nessuna attività sul diffusore.
- La funzione vivavoce del telefono cellulare (smartphone) connesso è disattivata e il telefono cellulare (smartphone) non sta riproducendo musica (audio) e non è momentaneamente utilizzato. Per le istruzioni dettagliate, fare riferimento alle istruzioni per l'uso in dotazione con il telefono cellulare.
- Il dispositivo BLUETOOTH connesso, ad esempio un WALKMAN® non sta riproducendo musica (audio) e non è momentaneamente utilizzato.

Quando il diffusore è in modalità AUDIO IN

- Nessuna attività sul diffusore.
- Non viene riprodotta musica (audio) dal dispositivo audio connesso alla presa AUDIO IN oppure la musica (audio) del dispositivo audio connesso alla presa AUDIO IN è troppo bassa.
- Nessun dispositivo BLUETOOTH è connesso al diffusore via HFP/HSP.

Suggerimento

- È possibile attivare o disattivare la funzione di spegnimento automatico (Auto Standby) utilizzando "Sony | Music Center".

Nota

- Quando il diffusore è collegato a un iPhone/iPod touch tramite una connessione BLUETOOTH, la funzione di spegnimento automatico è disattivata.

Argomento correlato

- [Che cosa si può fare con "Sony | Music Center"](#)

Diffusore senza fili
SRS-XB22

Accensione/spegnimento della luce del diffusore (funzione di illuminazione)

Il diffusore si illumina a tempo di musica per creare un'atmosfera vivace. Al momento dell'acquisto, la funzione di illuminazione è impostata su acceso.

1 Accendere il diffusore.

L'indicatore  (alimentazione) si illumina con luce bianca*.
Il diffusore si illumina.

* A seconda della modalità audio, il colore dell'indicatore  (alimentazione) cambia. Per informazioni dettagliate, consultare il seguente argomento.

[Informazioni sugli indicatori](#)

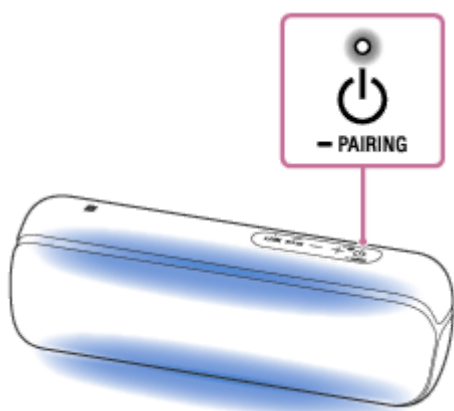

Per disattivare (luce spenta)/attivare (luce accesa) la funzione di illuminazione

Tenere premuto il tasto BATT (batteria)/  LIGHT all'interno dello sportello sul retro del diffusore per circa 3 secondi fino a quando la funzione di illuminazione si disattiva/attiva.

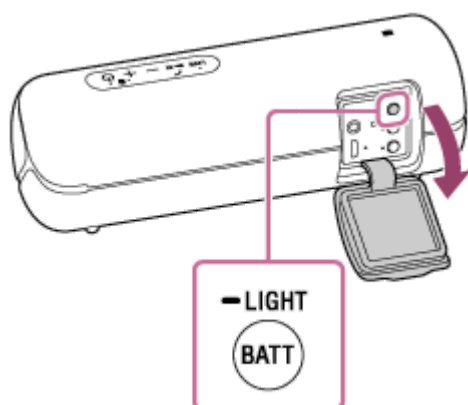

Se si tiene premuto di nuovo il tasto per 3 secondi, la funzione di illuminazione si attiva/disattiva di nuovo.

Suggerimento

- Utilizzando la funzione "Illuminazione" su "Sony | Music Center", è possibile attivare/disattivare la funzione di illuminazione o scegliere le varie modalità di illuminazione.
 - RAVE: per musica dance con grande utilizzo del flash
Al momento dell'acquisto sul diffusore è impostata la modalità RAVE.
 - CHILL: per musica rilassante

– STROBE: con flash

Nota

- Se la luce è forte, illuminare la stanza o disattivare la funzione di illuminazione.
- Accertarsi di chiudere completamente lo sportello dopo aver utilizzato il tasto BATT (batteria)/  LIGHT.

Argomento correlato

- [Che cosa si può fare con “Sony | Music Center”](#)

5-001-237-61(1) Copyright 2019 Sony Corporation

Diffusore senza fili
SRS-XB22

Pairing e connessione a dispositivi BLUETOOTH®

Per associare un secondo o un successivo dispositivo BLUETOOTH eseguire la seguente procedura di pairing sul singolo dispositivo.

Prima di mettere in funzione il diffusore, assicurarsi di eseguire quanto segue:

- Posizionare il dispositivo BLUETOOTH entro 1 m dal diffusore.
- Collegare il diffusore a una presa CA tramite un adattatore CA USB (disponibile in commercio) o collegarlo a un computer acceso. In alternativa caricare a sufficienza la batteria integrata.
- Interrompere la riproduzione su un dispositivo BLUETOOTH.
- Abbassare il volume del dispositivo BLUETOOTH e del diffusore per evitare l'emissione improvvisa di audio ad alto volume dal diffusore. A seconda del dispositivo BLUETOOTH è possibile sincronizzare il volume del dispositivo con il diffusore.
- Preparare le istruzioni per l'uso fornite con il dispositivo BLUETOOTH come riferimento.

1 Accendere il diffusore.

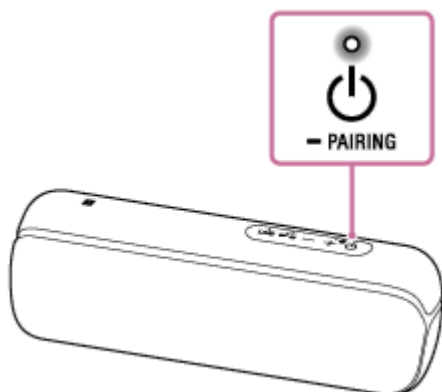

2 Controllare lo stato dell'indicatore (BLUETOOTH).

Quando l'indicatore lampeggia rapidamente

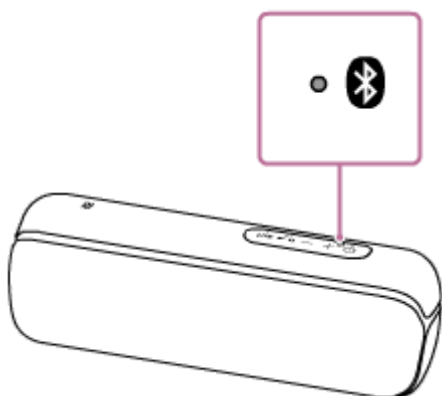

Il diffusore è in modalità pairing. Andare al punto **4**.

Quando l'indicatore lampeggia lentamente

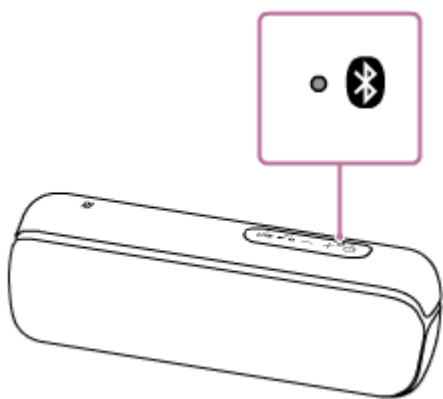

Il diffusore sta cercando un dispositivo BLUETOOTH.

- Per associare un dispositivo BLUETOOTH che non è mai stato registrato (associato), andare al punto 3 .
- Per ricollegarsi a un dispositivo BLUETOOTH che era già stato registrato (associato), andare al punto 4 . Il diffusore si collega automaticamente semplicemente attivando la funzione BLUETOOTH sullo smartphone/iPhone. A seconda del dispositivo BLUETOOTH, questo potrebbe ricollegarsi semplicemente accendendo l'alimentazione del diffusore. Per le istruzioni dettagliate, fare riferimento alle istruzioni per l'uso in dotazione con il dispositivo BLUETOOTH.

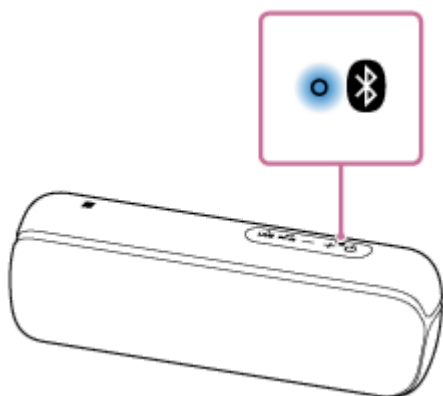

Quando l'indicatore rimane acceso



Il diffusore è stato collegato al dispositivo BLUETOOTH.

Per collegare altri dispositivi BLUETOOTH seguire una delle procedure seguenti.

- Per associare un dispositivo BLUETOOTH che non è mai stato registrato (associato), andare al punto 3 .
- Per ricollegarsi a un dispositivo BLUETOOTH che era già stato registrato (associato), andare al punto 4 . Il diffusore si collega automaticamente semplicemente attivando la funzione BLUETOOTH sullo smartphone/iPhone.

3 Tenere premuto il tasto  (alimentazione)/  PAIRING fino a quando si sente la guida vocale e l'indicatore  (BLUETOOTH) inizia a lampeggiare rapidamente con luce blu.

Il diffusore entra in modalità di pairing.

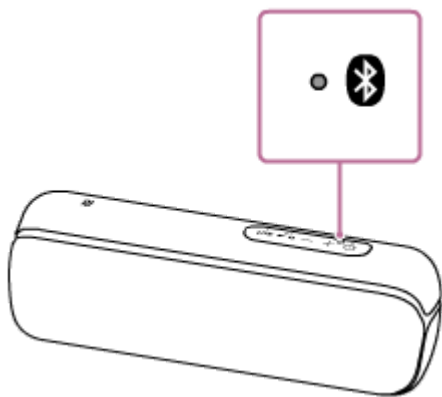

4 Eseguire la procedura di pairing sul dispositivo BLUETOOTH per rilevare il diffusore.

Quando viene visualizzato un elenco di dispositivi sul display del dispositivo BLUETOOTH, selezionare “SRS-XB22”.

Se sul display del dispositivo BLUETOOTH viene richiesta una passkey*, inserire “0000”.

* La passkey potrebbe essere definita anche “passcode”, “codice PIN”, “numero PIN” o “password”.

5 Effettuare la connessione BLUETOOTH dal dispositivo BLUETOOTH.

Una volta stabilita la connessione BLUETOOTH, l'indicatore  (BLUETOOTH) smette di lampeggiare e rimane acceso.

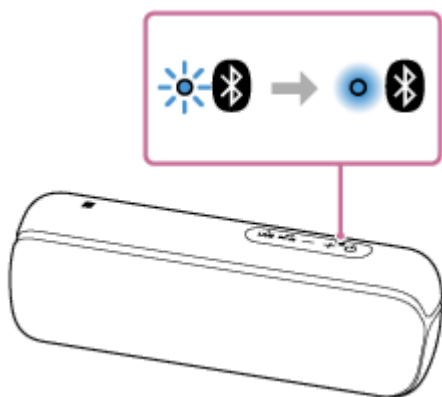

Se la connessione BLUETOOTH non viene stabilita, ripetere la procedura dal punto 3.

Suggerimento

- Quando la funzione BLUETOOTH è attivata sul dispositivo BLUETOOTH che è collegato al diffusore tramite connessione BLUETOOTH, il dispositivo BLUETOOTH si collega di nuovo al diffusore semplicemente premendo il tasto  (alimentazione)/ **PAIRING**.
- Per i dettagli sull'uso di un dispositivo BLUETOOTH, consultare le istruzioni per l'uso in dotazione con il dispositivo BLUETOOTH.

Nota

- Per i dispositivi Apple iOS, l'unità è compatibile con iOS 10.0 o versioni successive. La connessione BLUETOOTH non è disponibile sui dispositivi con iOS 9.x o versioni precedenti.
- La modalità di pairing del diffusore viene annullata dopo circa 5 minuti e l'indicatore  (BLUETOOTH) lampeggia lentamente. Tuttavia, se nel diffusore non sono memorizzate informazioni di pairing, ad esempio nella configurazione di fabbrica, la modalità di pairing non viene annullata. Se la modalità di pairing viene annullata prima della conclusione del processo, ripetere le operazioni dal punto 3.
- La passkey del diffusore è “0000”. Se sul dispositivo BLUETOOTH è impostata una passkey diversa da “0000”, non sarà possibile eseguire il pairing con il diffusore.

- Una volta che i dispositivi BLUETOOTH sono stati associati, non è necessario eseguire di nuovo il pairing, tranne che nei casi seguenti:
 - Le informazioni di pairing sono state eliminate a seguito di una riparazione ecc.
 - Il diffusore è già associato a 8 dispositivi e si sta eseguendo il pairing con un altro dispositivo.
Il diffusore può essere associato con 8 dispositivi al massimo. Se viene eseguito il pairing con un nuovo dispositivo dopo averne già associati 8, il dispositivo che è stato associato meno recentemente viene sostituito dal nuovo dispositivo.
 - Le informazioni di pairing del diffusore sono state eliminate dal dispositivo BLUETOOTH.
 - Il diffusore viene inizializzato.
Tutte le informazioni di pairing saranno eliminate. Se si inizializza il diffusore, potrebbe non essere possibile collegare l'iPhone/iPod touch o il computer. In tal caso, cancellare le informazioni di pairing del diffusore sull'iPhone/iPod touch o il computer, quindi eseguire di nuovo la procedura di pairing.
- Il diffusore può essere associato a più dispositivi ma può riprodurre musica solo da un dispositivo associato per volta.
- Se si collega un cavo audio alla presa AUDIO IN del diffusore mentre il diffusore e il dispositivo BLUETOOTH sono connessi tramite BLUETOOTH, l'audio del dispositivo connesso tramite BLUETOOTH non viene trasmesso dal diffusore (è disponibile la funzione vivavoce). Per ascoltare la musica dal dispositivo BLUETOOTH scollegare il cavo audio dalla presa AUDIO IN del diffusore.

Argomento correlato

- [Ascolto della musica di un dispositivo tramite connessione BLUETOOTH](#)
- [Interruzione della connessione BLUETOOTH \(dopo l'uso\)](#)

Diffusore senza fili
SRS-XB22

Connessione con un dispositivo compatibile NFC tramite One-touch (NFC)

Se si accosta il diffusore a un sistema compatibile NFC, come uno smartphone, il diffusore si accende automaticamente e quindi procede a eseguire il pairing e la connessione BLUETOOTH.

Smartphone compatibili

Smartphone compatibili NFC con Android™ 4.1 o versioni successive installato

Modelli di WALKMAN® compatibili

Modelli di WALKMAN® compatibili con NFC*

* Anche se il WALKMAN® in uso è compatibile con la funzione NFC, potrebbe non riuscire a eseguire una connessione BLUETOOTH con il diffusore tramite One-touch. Per maggiori dettagli sui modelli compatibili, fare riferimento alle istruzioni per l'uso fornite con il WALKMAN®.

NFC

NFC (Near Field Communication) è una tecnologia che consente la comunicazione wireless a corto raggio tra vari dispositivi come gli smartphone e le chiavette elettroniche IC.

Grazie alla funzione NFC, la comunicazione dei dati (ad esempio, il pairing BLUETOOTH) si può eseguire facilmente semplicemente accostando tra loro i dispositivi compatibili NFC (in corrispondenza del simbolo del segno N o sulla posizione designata del singolo dispositivo).

Prima di iniziare, eseguire queste operazioni.

- Interrompere la riproduzione sul dispositivo.
- Abbassare il volume del dispositivo e del diffusore per evitare l'uscita improvvisa di audio ad alto volume dal diffusore. A seconda del dispositivo, il volume del dispositivo viene sincronizzato con il diffusore.
- Disattivare il blocco schermo sul dispositivo.

1 Attivare la funzione NFC del dispositivo.

2 Accostare e tenere in posizione il segno N del diffusore sopra il segno N sul dispositivo fino a quando il dispositivo risponde. (Potrebbe essere necessario qualche secondo.)

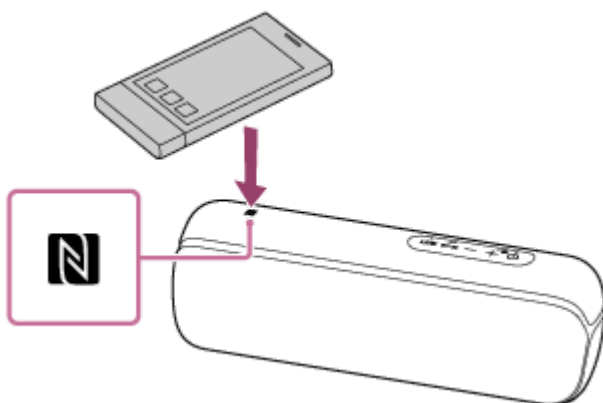

3 Seguire le istruzioni su schermo per stabilire una connessione BLUETOOTH.

Una volta stabilita la connessione BLUETOOTH, l'indicatore  (BLUETOOTH) passa da lampeggiante a fisso.

Suggerimento

- Per interrompere la connessione BLUETOOTH accostare di nuovo il segno N sul diffusore al il segno N sul dispositivo.
- Se non si riesce a collegare il dispositivo, provare quanto segue.
 - Spostare lentamente il dispositivo sopra il segno N del diffusore.
 - Se il dispositivo è inserito in una custodia, rimuoverla.
- Se si accosta un dispositivo al diffusore, il dispositivo interrompe la connessione BLUETOOTH con il dispositivo corrente (cuffie compatibili NFC, ecc.) e si collega al diffusore.

Nota

- Se si collega un cavo audio alla presa AUDIO IN del diffusore mentre il diffusore e il dispositivo BLUETOOTH sono connessi tramite BLUETOOTH, l'audio del dispositivo connesso tramite BLUETOOTH non viene trasmesso dal diffusore (è disponibile la funzione vivavoce). Per ascoltare la musica dal dispositivo BLUETOOTH scollegare il cavo audio dalla presa AUDIO IN del diffusore.
- Se il dispositivo è del tipo che passa in modalità standby su sollecitazione magnetica, potrebbe non riuscire a eseguire il collegamento tramite NFC.
- Quando si usa la funzione di aggiunta diffusore o Party Chain wireless, accostare il diffusore su cui lampeggia l'indicatore (BLUETOOTH). Il dispositivo non è in grado di eseguire una connessione BLUETOOTH con il diffusore su cui l'indicatore (BLUETOOTH) si spegne.

Argomento correlato

- [Ascolto della musica di un dispositivo tramite connessione BLUETOOTH](#)

Diffusore senza fili
SRS-XB22

Connessione con un computer tramite BLUETOOTH (Windows)

Il pairing è il processo che permette di registrare reciprocamente le informazioni sui dispositivi BLUETOOTH da connettere in modalità wireless.

È necessario eseguire il pairing di un dispositivo con il diffusore per effettuare una connessione BLUETOOTH per la prima volta. Eseguire le stesse procedure per associare altri dispositivi.

Sistemi operativi supportati

Windows 10, Windows 8.1, Windows 7 SP1

Prima di iniziare, eseguire queste operazioni.

- Posizionare il computer entro 1 m dal diffusore.
- Collegare il diffusore a una presa CA tramite un adattatore CA USB (disponibile in commercio) o collegarlo a un computer acceso. In alternativa caricare a sufficienza la batteria integrata.
- Tenere a portata di mano le istruzioni per l'uso in dotazione con il computer per utilizzarle come riferimento.
- Interrompere la riproduzione sul computer.
- Abbassare il volume del computer e del diffusore per evitare l'uscita improvvisa di audio ad alto volume dal diffusore.

1 Prepararsi a cercare il diffusore sul computer.

Per Windows 10

Selezionare [☰ (Action Center)] – [Connect] nella barra delle applicazioni in basso a destra nello schermo.

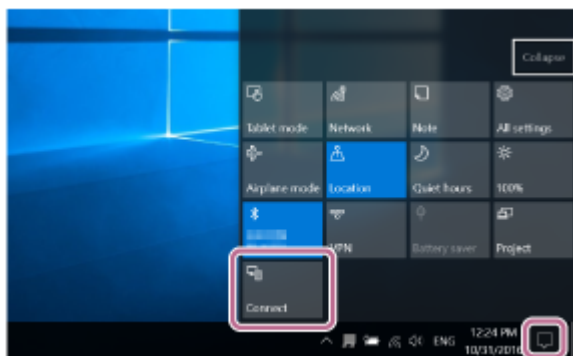

Per Windows 8.1

Fare clic con il pulsante destro su [Start] e quindi su [Control Panel].

Quando viene visualizzato [All Control Panel Items] selezionare [Devices and Printers].



Se viene visualizzata la schermata [Control Panel] invece di [All Control Panel Items], selezionare [Large icons] o [Small icons] dal menu [View by] nell'angolo in alto a destra della schermata.

Per Windows 7

Fare clic sul pulsante [Start] e quindi su [Devices and Printers].









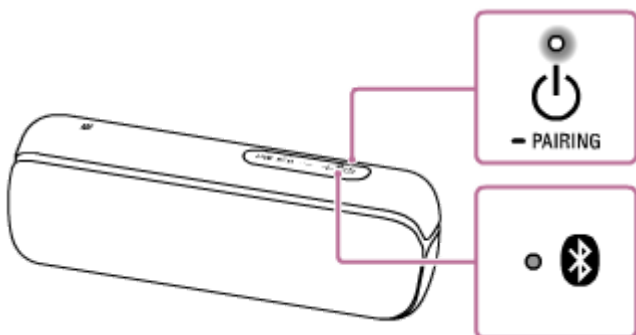

2 Accendere il diffusore.

L'indicatore  (alimentazione) si illumina con luce bianca*¹.
L'indicatore  (BLUETOOTH) lampeggia con luce blu.

*¹ A seconda della modalità audio, il colore dell'indicatore  (alimentazione) cambia. Per informazioni dettagliate, consultare il seguente argomento.

[Informazioni sugli indicatori](#)



- Quando si accende il diffusore per la prima volta dopo l'acquisto, l'indicatore  (BLUETOOTH) inizia a lampeggiare rapidamente e il diffusore passa automaticamente alla modalità di pairing semplicemente premendo il tasto  (alimentazione)/  PAIRING. Andare alla procedura .
- Quando si preme il tasto  (alimentazione)/  PAIRING, il diffusore prova a stabilire una connessione BLUETOOTH con l'ultimo dispositivo BLUETOOTH che era stato collegato. Se il dispositivo si trova nelle vicinanze e la relativa funzione BLUETOOTH è attivata, viene stabilita automaticamente la connessione BLUETOOTH e l'indicatore  (BLUETOOTH) rimane acceso. In tal caso, disattivare la funzione BLUETOOTH o spegnere l'alimentazione del dispositivo BLUETOOTH connesso correttamente.

3 Tenere premuto il tasto (alimentazione)/ PAIRING fino a quando si sente la guida vocale e l'indicatore (BLUETOOTH) inizia a lampeggiare rapidamente con luce blu.

Il diffusore entra in modalità di pairing.

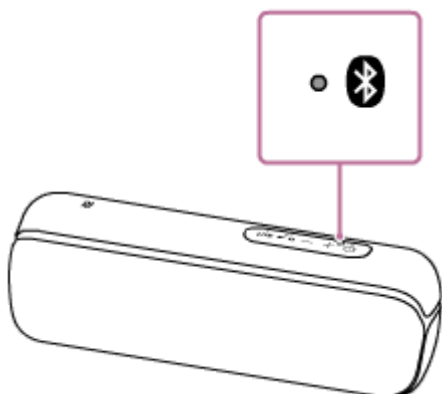

4 Individuare il diffusore sul computer.

Collegamento del diffusore al computer tramite una connessione BLUETOOTH

Per Windows 10/Windows 8.1

1. Selezionare [Connect] nell'Action Center in fondo a destra nella schermata.

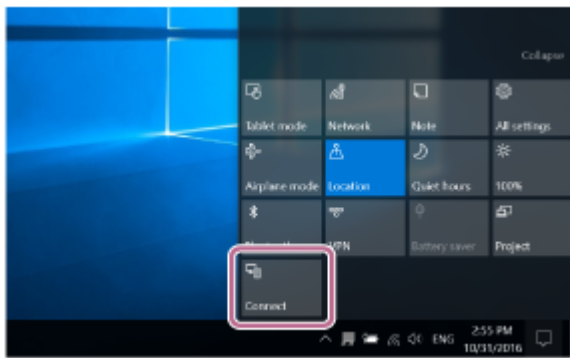

2. Selezionare [SRS-XB22].

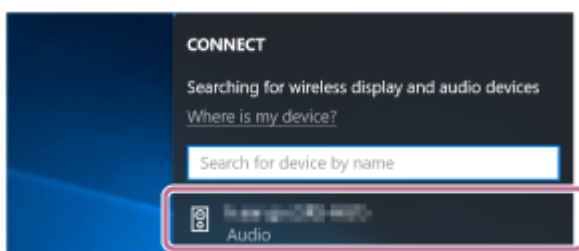

Se [SRS-XB22] non è visualizzato nella schermata, ripetere la procedura dal punto 3 .
Dopo il pairing, viene stabilita automaticamente la connessione BLUETOOTH e sulla schermata viene visualizzato [Connected music]. Andare alla procedura 6 .

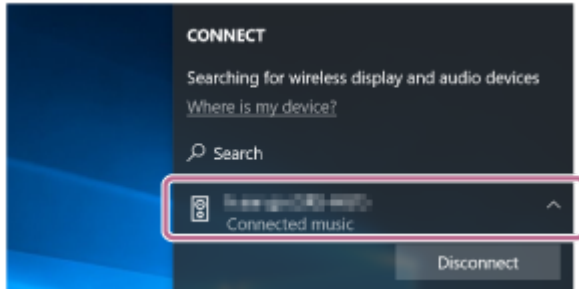

Per Windows 7

1. Fare clic su [Add a device].

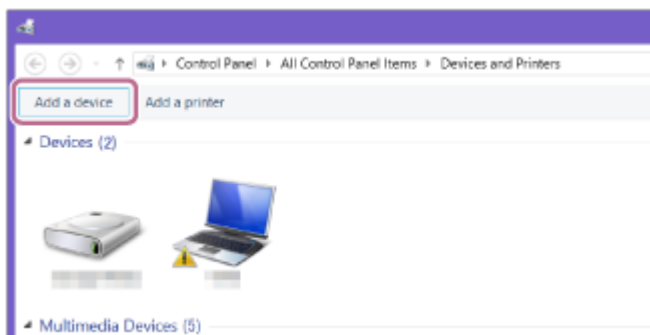

2. Selezionare [SRS-XB22] e fare clic su [Next].

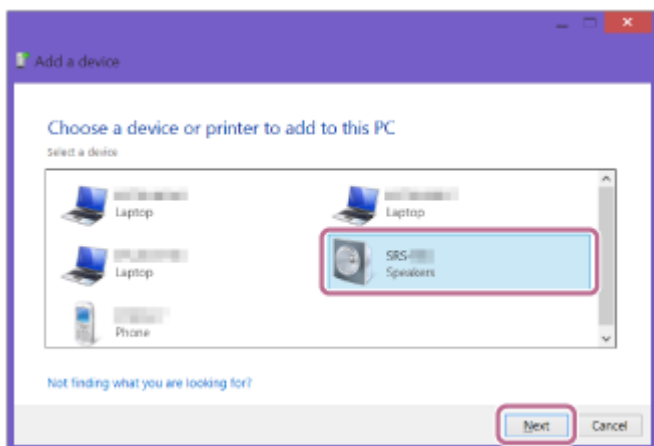

Se viene richiesta una passkey*², inserire "0000".

Se [SRS-XB22] non è visualizzato, eseguire di nuovo la procedura dal punto 3 .

*² La passkey potrebbe essere definita anche "passcode", "codice PIN", "numero PIN" o "password".

3. Quando viene visualizzata la schermata seguente, fare clic su [Close].
Il computer avvia l'installazione del driver.

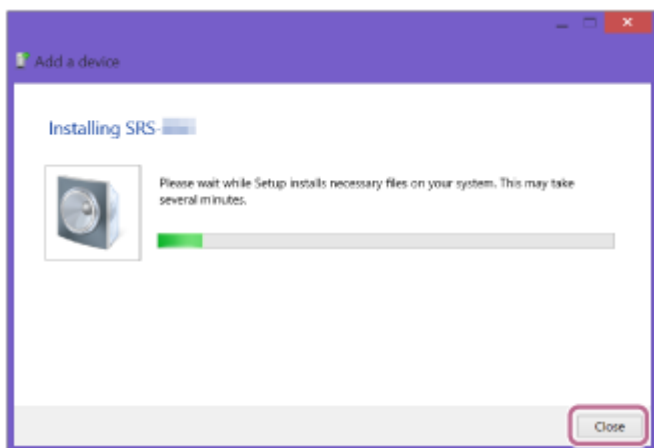

Durante l'installazione, viene visualizzato il simbolo "Ⓜ" in basso a sinistra sull'icona [SRS-XB22]. Quando il simbolo "Ⓜ" scompare, l'installazione del driver è completata. Andare al punto 5 .

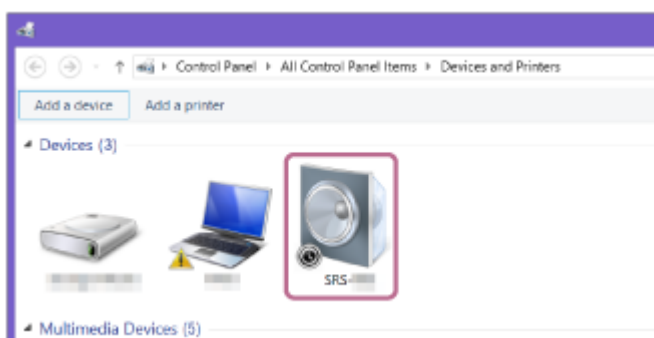

A seconda del computer, l'installazione potrebbe richiedere più o meno tempo. Se l'installazione del driver richiede troppo tempo, la funzione di spegnimento automatico (Auto Standby) del diffusore ne provocherà lo spegnimento automatico. In tal caso, accendere di nuovo il diffusore.

5 Registrare il diffusore nel computer.

Per Windows 10

Dopo il pairing, viene stabilita automaticamente la connessione BLUETOOTH e sulla schermata viene visualizzato [Connected music]. Andare alla procedura 6 .

Per Windows 8.1

1. Fare clic con il pulsante destro su [SRS-XB22] in [Devices] e selezionare [Sound settings] dal menu che viene visualizzato.

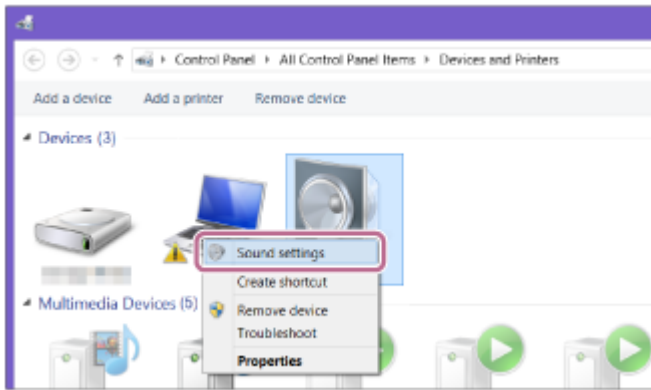

2. Confermare [SRS-XB22 Stereo] sulla schermata [Sound].

- Se sopra [SRS-XB22 Stereo] è visualizzato un segno di spunta (verde), procedere al punto 6 .

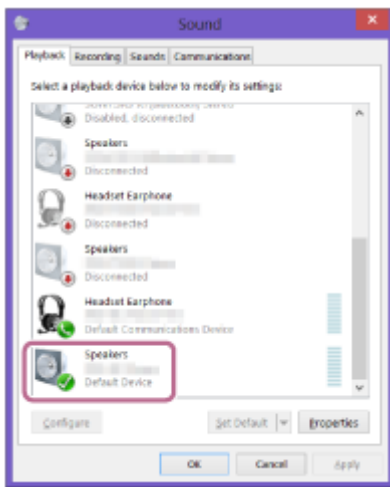

- Se sopra [SRS-XB22 Stereo], non è visualizzato un segno di spunta (verde), procedere al punto successivo (punto di secondo livello 3).
- Se [SRS-XB22 Stereo] non è visualizzato, fare clic con il pulsante destro sulla schermata [Sound] e selezionare [Show Disabled Devices] dal menu visualizzato. Andare quindi al punto successivo (punto di secondo livello 3).

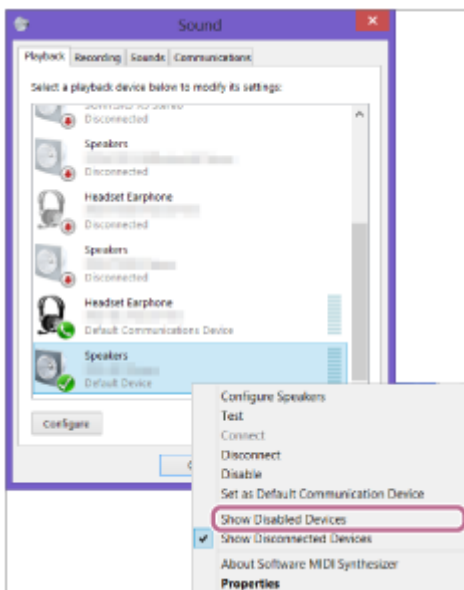

3. Fare clic con il pulsante destro su [SRS-XB22 Stereo] e selezionare [Connect] dal menu che viene visualizzato.

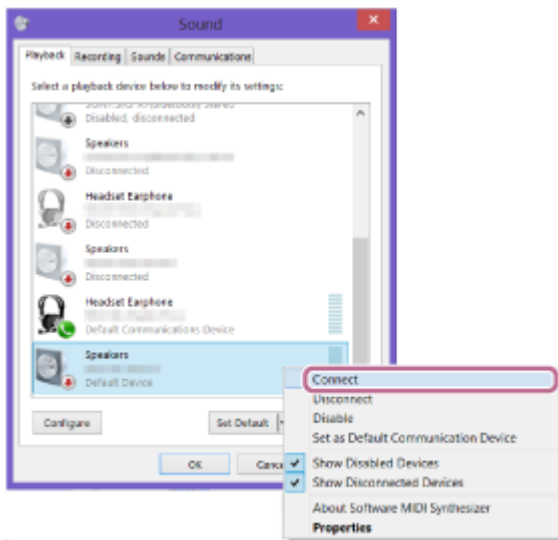

Quando il diffusore è collegato, viene visualizzato un segno di spunta su [SRS-XB22 Stereo] nella schermata [Sound]. Andare al punto 6 .

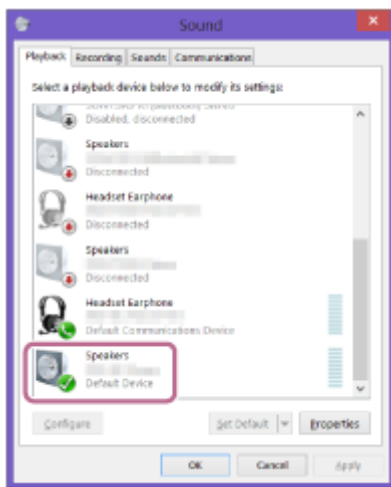

Se non è possibile fare clic su [Connect] per [SRS-XB22 Stereo], selezionare [Disable] per il [Default Device] su cui è correntemente presente il segno di spunta (verde).

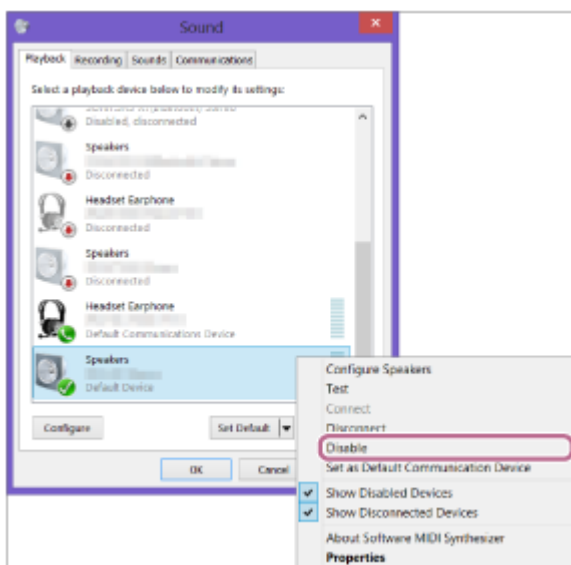

Per Windows 7

1. Fare doppio clic su [SRS-XB22] in [Devices].



2. Fare clic su [Listen to Music].

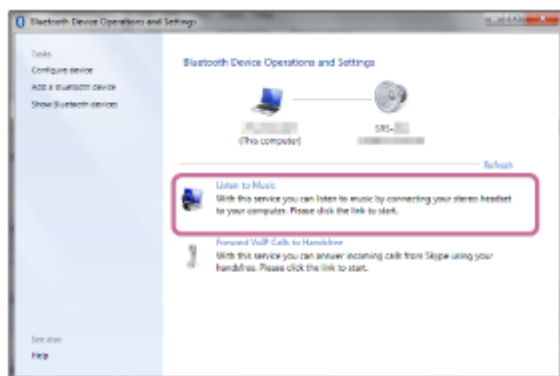

Quando il diffusore è collegato, viene visualizzato un segno di spunta.

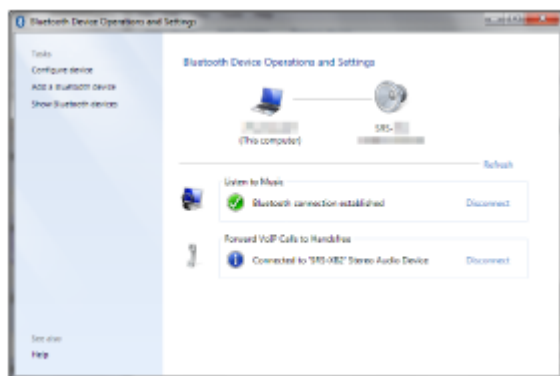

6 Controllare che l'indicatore  (BLUETOOTH) sia passato da lampeggiante a fisso.

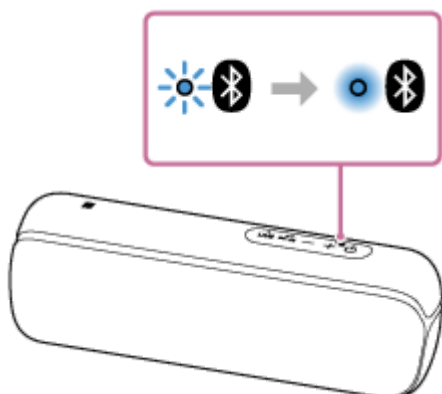

Quando il diffusore è connesso al computer, l'indicatore  (BLUETOOTH) rimane acceso. È possibile ascoltare musica e audio dal computer.



Suggerimento

- La procedura descritta sopra ha solo funzione di guida generica. Per le istruzioni dettagliate, fare riferimento alle istruzioni per l'uso in dotazione con il computer.
- È possibile collegare fino a 3 dispositivi BLUETOOTH contemporaneamente allo stesso diffusore. Quando uno dei dispositivi avvia la riproduzione mentre è in corso la riproduzione da un altro dispositivo, il diffusore commuta l'uscita ed emette l'audio del nuovo dispositivo (connessione multi-dispositivo).

Nota

- La modalità di pairing del diffusore viene annullata dopo circa 5 minuti e l'indicatore  (BLUETOOTH) lampeggia lentamente. Tuttavia, se nel diffusore non sono memorizzate informazioni di pairing, ad esempio nella configurazione di fabbrica, la modalità di pairing non viene annullata. Se la modalità di pairing viene annullata prima della conclusione del processo, ripetere le operazioni dal punto .
- Una volta che i dispositivi BLUETOOTH sono stati associati, non è necessario eseguire di nuovo il pairing, tranne che nei casi seguenti:
 - Le informazioni di pairing sono state eliminate a seguito di una riparazione ecc.
 - Il diffusore è già associato a 8 dispositivi e si sta eseguendo il pairing con un altro dispositivo.
Il diffusore può essere associato con 8 dispositivi al massimo. Se viene eseguito il pairing con un nuovo dispositivo dopo averne già associati 8, il dispositivo che è stato associato meno recentemente viene sostituito dal nuovo dispositivo.
 - Le informazioni di pairing con il diffusore sono state eliminate dal dispositivo BLUETOOTH.
 - Il diffusore viene inizializzato.
Tutte le informazioni di pairing saranno eliminate. Se si inizializza il diffusore, potrebbe non essere possibile collegare l'iPhone/iPod touch o il computer. In tal caso, cancellare le informazioni di pairing del diffusore sull'iPhone/iPod touch o il computer, quindi eseguire di nuovo la procedura di pairing.
- Il diffusore può essere associato a più dispositivi ma può riprodurre musica solo da un dispositivo associato per volta.
- La passkey del diffusore è "0000". Se sul dispositivo BLUETOOTH è impostata una passkey diversa da "0000", non sarà possibile eseguire il pairing con il diffusore.
- Se si collega un cavo audio alla presa AUDIO IN del diffusore mentre il diffusore e il dispositivo BLUETOOTH sono connessi tramite BLUETOOTH, l'audio del dispositivo BLUETOOTH non viene trasmesso dal diffusore (è disponibile la funzione vivavoce). Per ascoltare la musica dal dispositivo BLUETOOTH scollegare il cavo audio dalla presa AUDIO IN del diffusore.

Argomento correlato

- [Ascolto della musica di un dispositivo tramite connessione BLUETOOTH](#)
- [Interruzione della connessione BLUETOOTH \(dopo l'uso\)](#)
- [Commutazione dei dispositivi BLUETOOTH collegati contemporaneamente \(connessione multi-dispositivo\)](#)

Diffusore senza fili
SRS-XB22

Connessione con un computer tramite BLUETOOTH (Mac)

Il pairing è il processo che permette di registrare reciprocamente le informazioni sui dispositivi BLUETOOTH da connettere in modalità wireless.

È necessario eseguire il pairing di un dispositivo con il diffusore per effettuare una connessione BLUETOOTH per la prima volta. Eseguire le stesse procedure per associare altri dispositivi.

Sistemi operativi supportati

macOS High Sierra (versione 10.13)

Prima di iniziare, eseguire queste operazioni.

- Verificare che sul computer sia disponibile la tecnologia wireless BLUETOOTH.
- Posizionare il computer entro 1 m dal diffusore.
- Collegare il diffusore a una presa CA tramite un adattatore CA USB (disponibile in commercio) o collegarlo a un computer acceso. In alternativa caricare a sufficienza la batteria integrata.
- Tenere a portata di mano le istruzioni per l'uso in dotazione con il computer per utilizzarle come riferimento.
- Interrompere la riproduzione sul computer.
- Abbassare il volume del computer e del diffusore per evitare l'uscita improvvisa di audio ad alto volume dal diffusore.
- A seconda del computer, attivare l'adattatore BLUETOOTH integrato.
Se non si è sicuri di come attivare l'adattatore BLUETOOTH o se il computer disponga dell'adattatore BLUETOOTH integrato, fare riferimento alle istruzioni per l'uso del computer.
- Impostare il diffusore del computer su acceso.
Se il diffusore del computer è impostato su  (Audio disattivato), dal diffusore BLUETOOTH non uscirà alcun suono.
 - Quando il diffusore del computer è impostato su acceso:



1 Accendere il diffusore.

L'indicatore  (alimentazione) si illumina con luce bianca*¹.

L'indicatore  (BLUETOOTH) lampeggia con luce blu.

*¹ A seconda della modalità audio, il colore dell'indicatore  (alimentazione) cambia. Per informazioni dettagliate, consultare il seguente argomento.

[Informazioni sugli indicatori](#)

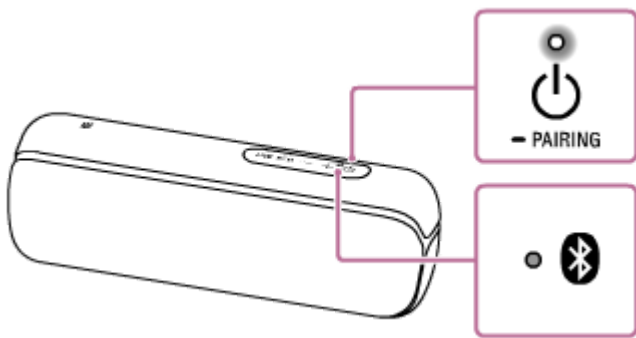

- Quando si accende il diffusore per la prima volta dopo l'acquisto, l'indicatore (BLUETOOTH) inizia a lampeggiare rapidamente e il diffusore passa automaticamente alla modalità di pairing semplicemente premendo il tasto (alimentazione)/ PAIRING. Andare alla procedura **3**.
- Quando si preme il tasto (alimentazione)/ PAIRING, il diffusore prova a stabilire una connessione BLUETOOTH con l'ultimo dispositivo BLUETOOTH che era stato collegato. Se il dispositivo si trova nelle vicinanze e la relativa funzione BLUETOOTH è attivata, viene stabilita automaticamente la connessione BLUETOOTH e l'indicatore (BLUETOOTH) rimane acceso. In tal caso, disattivare la funzione BLUETOOTH o spegnere l'alimentazione del dispositivo BLUETOOTH connesso correntemente.

2 Tenere premuto il tasto (alimentazione)/ PAIRING fino a quando si sente la guida vocale e l'indicatore (BLUETOOTH) inizia a lampeggiare rapidamente con luce blu.

Il diffusore entra in modalità di pairing.

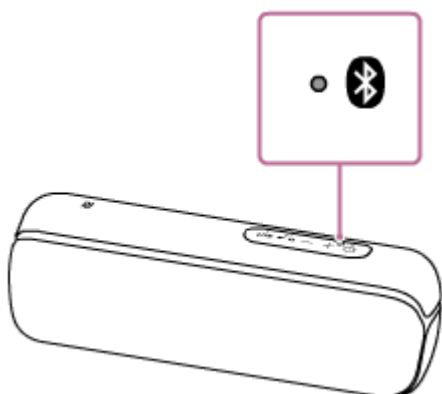

3 Individuare il diffusore sul computer.

1. Selezionare (System Preferences)- [Bluetooth] nella barra delle applicazioni in basso a destra nello schermo.

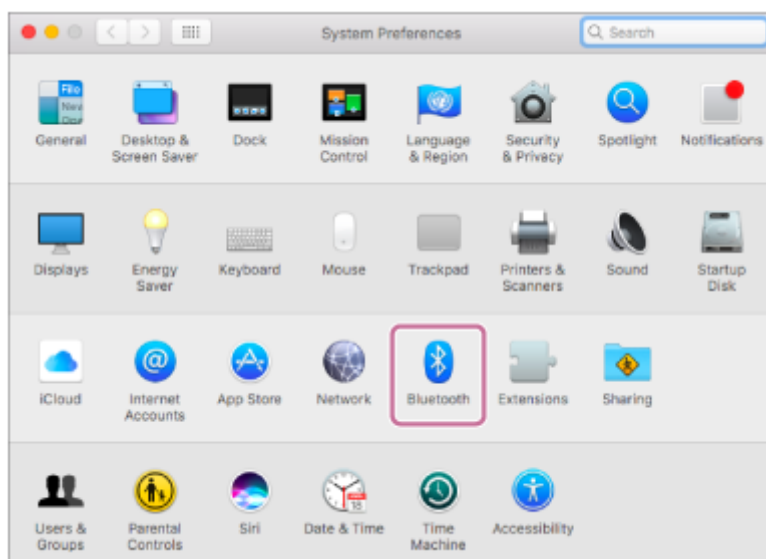

2. Selezionare [SRS-XB22] dalla schermata Bluetooth quindi fare clic su [Pair].

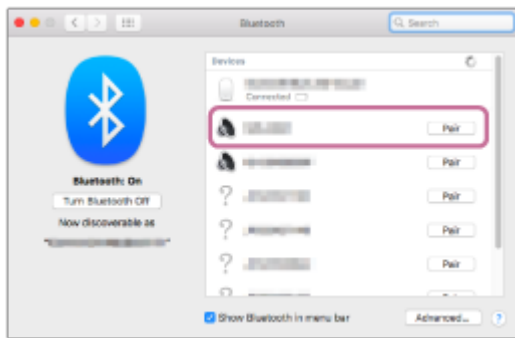

4 Controllare che l'indicatore  (BLUETOOTH) sia passato da lampeggiante a fisso.

Quando il diffusore è connesso al computer, l'indicatore  (BLUETOOTH) rimane acceso.

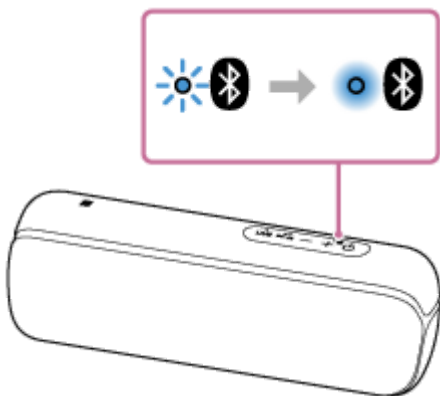

5 Fare clic sull'icona del diffusore in alto a destra nella schermata e selezionare [SRS-XB22] da [Output Device].

È possibile ascoltare musica e audio dal computer.

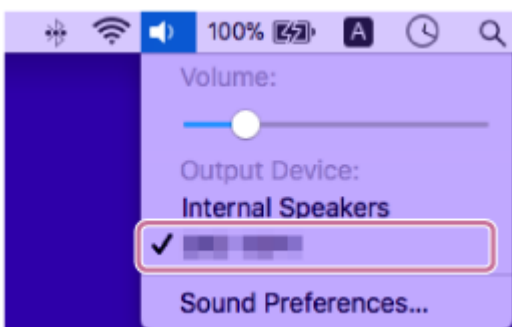

Suggerimento

- La procedura descritta sopra ha solo funzione di guida generica. Per le istruzioni dettagliate, fare riferimento alle istruzioni per l'uso in dotazione con il computer.
- È possibile collegare fino a 3 dispositivi BLUETOOTH contemporaneamente allo stesso diffusore. Quando uno dei dispositivi avvia la riproduzione mentre è in corso la riproduzione da un altro dispositivo, il diffusore commuta l'uscita ed emette l'audio del nuovo dispositivo (connessione multi-dispositivo).

Nota

- La modalità di pairing del diffusore viene annullata dopo circa 5 minuti e l'indicatore  (BLUETOOTH) lampeggia lentamente. Tuttavia, se nel diffusore non sono memorizzate informazioni di pairing, ad esempio nella configurazione di fabbrica, la modalità

di pairing non viene annullata. Se la modalità di pairing viene annullata prima della conclusione del processo, ripetere le operazioni dal punto ②.

- Una volta che i dispositivi BLUETOOTH sono stati associati, non è necessario eseguire di nuovo il pairing, tranne che nei casi seguenti:
 - Le informazioni di pairing sono state eliminate a seguito di una riparazione ecc.
 - Il diffusore è già associato a 8 dispositivi e si sta eseguendo il pairing con un altro dispositivo.
Il diffusore può essere associato con 8 dispositivi al massimo. Se viene eseguito il pairing con un nuovo dispositivo dopo averne già associati 8, il dispositivo che è stato associato meno recentemente viene sostituito dal nuovo dispositivo.
 - Le informazioni di pairing con il diffusore sono state eliminate dal dispositivo BLUETOOTH.
 - Il diffusore viene inizializzato.
Tutte le informazioni di pairing saranno eliminate. Se si inizializza il diffusore, potrebbe non essere possibile collegare l'iPhone/iPod touch o il computer. In tal caso, cancellare le informazioni di pairing del diffusore sull'iPhone/iPod touch o il computer, quindi eseguire di nuovo la procedura di pairing.
- Il diffusore può essere associato a più dispositivi ma può riprodurre musica solo da un dispositivo associato per volta.
- La passkey del diffusore è "0000". Se sul dispositivo BLUETOOTH è impostata una passkey diversa da "0000", non sarà possibile eseguire il pairing con il diffusore.
- Se si collega un cavo audio alla presa AUDIO IN del diffusore mentre il diffusore e il dispositivo BLUETOOTH sono connessi tramite BLUETOOTH, l'audio del dispositivo BLUETOOTH non viene trasmesso dal diffusore (è disponibile la funzione vivavoce). Per ascoltare la musica dal dispositivo BLUETOOTH scollegare il cavo audio dalla presa AUDIO IN del diffusore.

Argomento correlato

- [Ascolto della musica di un dispositivo tramite connessione BLUETOOTH](#)
- [Interruzione della connessione BLUETOOTH \(dopo l'uso\)](#)
- [Commutazione dei dispositivi BLUETOOTH collegati contemporaneamente \(connessione multi-dispositivo\)](#)

Diffusore senza fili
SRS-XB22

Ascolto della musica di un dispositivo tramite connessione BLUETOOTH

È possibile ascoltare la musica di un dispositivo BLUETOOTH e comandare il dispositivo dal diffusore tramite una connessione BLUETOOTH, se il dispositivo supporta i seguenti profili BLUETOOTH.

A2DP (Advanced Audio Distribution Profile)

Consente di ascoltare contenuti audio di alta qualità in modalità wireless.

AVRCP (Audio Video Remote Control Profile)

Consente di regolare il volume e di azionare le funzioni di riproduzione, pausa, vai all'inizio del brano successivo/corrente.

Le operazioni variano a seconda del dispositivo BLUETOOTH. Fare riferimento anche alle istruzioni per l'uso in dotazione con il dispositivo BLUETOOTH.

Nota

- Verificare prima che il volume sul dispositivo BLUETOOTH e sul diffusore sia impostato su un livello basso per evitare un'improvvisa uscita audio ad alto volume dal diffusore.
A seconda del dispositivo BLUETOOTH potrebbe non essere possibile regolare il volume del diffusore sul dispositivo BLUETOOTH quando la riproduzione sul dispositivo è interrotta/in pausa.

1 Collegare il diffusore con il dispositivo BLUETOOTH.

Quando viene stabilita la connessione BLUETOOTH, l'indicatore  (BLUETOOTH) si illumina con luce blu.

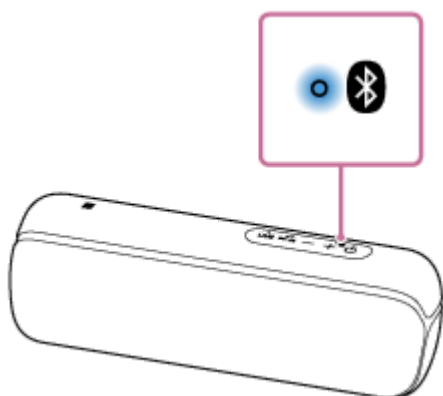

2 Avviare la riproduzione sul dispositivo BLUETOOTH.

3 Premere i tasti -/+ (volume) sul diffusore oppure agire sul dispositivo BLUETOOTH per regolare il volume .

Quando si premono i tasti -/+ (volume) sul diffusore o si regola il volume sul dispositivo BLUETOOTH, l'indicatore  (alimentazione) lampeggia una volta o 3 volte.

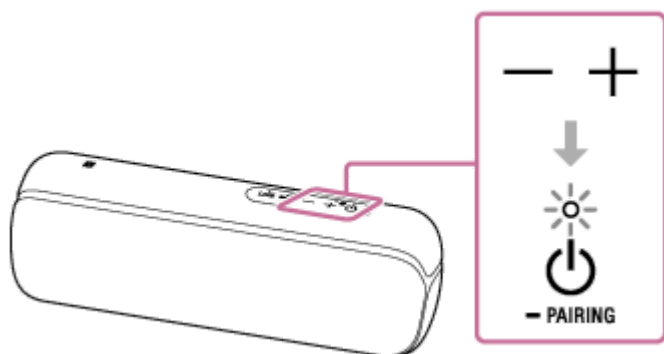

Durante la riproduzione è possibile utilizzare i tasti sul diffusore per eseguire queste operazioni.

Pausa

Premere il tasto ►|| (riproduzione)/ 📞 (chiamata) durante la riproduzione per metterla in pausa. Premerlo di nuovo per annullare la pausa.

Andare all'inizio del brano successivo

Premere il tasto ►|| (riproduzione)/ 📞 (chiamata) due volte rapidamente durante la riproduzione.

Andare all'inizio del brano corrente

Premere il tasto ►|| (riproduzione)/ 📞 (chiamata) 3 volte rapidamente durante la riproduzione.

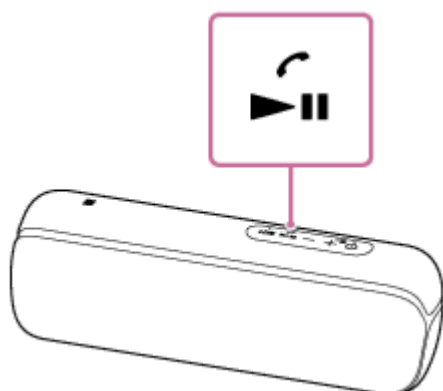

Suggerimento

- La batteria integrata si può ricaricare quando il diffusore è in funzione ed è connesso a una presa CA attraverso un adattatore CA USB (disponibile in commercio) o a un computer acceso.
- Quando si imposta il volume sul livello massimo o minimo sul diffusore, l'indicatore 🔌 (alimentazione) lampeggia 3 volte.

Nota

- Per i dispositivi Apple iOS, l'unità è compatibile con iOS 10.0 o versioni successive. La connessione BLUETOOTH non è disponibile sui dispositivi con iOS 9.x o versioni precedenti.
- Se le condizioni per la comunicazione non sono ottimali, il dispositivo BLUETOOTH potrebbe rispondere in modo errato alle operazioni sul diffusore.
- Quando si collega un dispositivo audio portatile, ecc. alla presa AUDIO IN del diffusore mentre si ascolta musica tramite la connessione BLUETOOTH, il diffusore passa automaticamente alla modalità AUDIO IN. In tal caso, non viene emessa la musica del dispositivo BLUETOOTH (se la connessione BLUETOOTH è attiva, è disponibile la funzione vivavoce). Per ascoltare di nuovo la musica dal dispositivo BLUETOOTH scollegare il cavo audio dalla presa AUDIO IN del diffusore.
- Durante l'utilizzo in un luogo con temperatura elevata, il volume potrebbe abbassarsi per proteggere la batteria integrata.
- Se il livello della batteria integrata è basso, l'uscita massima del diffusore si riduce.

- A seconda del dispositivo BLUETOOTH potrebbe essere necessario regolare il volume o configurare l'impostazione dell'uscita audio sul dispositivo connesso.
- Potrebbero verificarsi rumore o interruzione dell'audio a seconda del dispositivo BLUETOOTH connesso al diffusore, dell'ambiente di comunicazione o dell'ambiente di utilizzo.

Argomento correlato

- [Interruzione della connessione BLUETOOTH \(dopo l'uso\)](#)

5-001-237-61(1) Copyright 2019 Sony Corporation

Diffusore senza fili
SRS-XB22

Selezione della qualità di riproduzione dello streaming audio BLUETOOTH (Codec)

Le modalità “Priorità alla qualità del suono” e “Priorità alla stabilità della connessione” sono disponibili come opzioni per la qualità dello streaming audio BLUETOOTH. La “Priorità alla qualità del suono” consente di eseguire non solo le impostazioni di riproduzione di SBC, ma anche di AAC e LDAC per apprezzare audio di alta qualità tramite connessione BLUETOOTH, mentre “Priorità alla stabilità della connessione” offre uno streaming audio BLUETOOTH più stabile. L'impostazione predefinita è “Priorità alla qualità del suono”.

Codec supportati

- Priorità alla qualità del suono (impostazione predefinita): è selezionato AUTO. Viene selezionato automaticamente il codec ottimale tra AAC, LDAC e SBC.
- Priorità alla stabilità della connessione: è selezionato SBC.





- 1 **Collegare il diffusore a una presa CA tramite un adattatore CA USB (disponibile in commercio) o collegarlo a un computer acceso.**

Nota

- Non accendere il diffusore.

- 2 **Cambiare la qualità audio.**

Quando si usano i tasti del diffusore

1. Tenendo premuto il tasto + (volume), premere il tasto  (alimentazione)/tasto  PAIRING fino quando l'indicatore  (BLUETOOTH) lampeggia con luce blu. Quando l'impostazione viene modificata in “Priorità alla stabilità della connessione”, l'indicatore  (BLUETOOTH) lampeggia 3 volte con luce blu. Quando l'impostazione viene modificata in “Priorità alla qualità del suono”, l'indicatore  (BLUETOOTH) lampeggia 2 volte con luce blu.

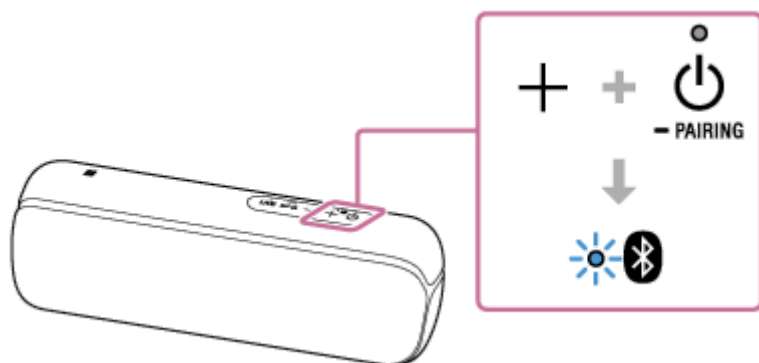

Quando si utilizza “Sony | Music Center”

1. Toccare [Music Center] sullo smartphone, iPhone, ecc. per avviare l'applicazione.



Music Center

2. Toccare [SRS-XB22].

3. Toccare [Settings] - [Other Settings] - [Bluetooth Codec] e quindi selezionare un codec.
[AUTO]: Priorità alla qualità del suono
[SBC]: Priorità alla stabilità della connessione

Nota

- In modalità [AUTO] (Priorità alla qualità del suono) possono verificarsi rumore o interruzione dell'audio, a seconda delle impostazioni del dispositivo BLUETOOTH e delle condizioni ambientali. In tal caso, commutare il diffusore sulla modalità [SBC] (Priorità alla stabilità della connessione).



Argomento correlato

- [Uso della funzione di standby BLUETOOTH](#)
- [Che cosa si può fare con "Sony | Music Center"](#)

Diffusore senza fili
SRS-XB22

Interruzione della connessione BLUETOOTH (dopo l'uso)

Una volta terminata la riproduzione di musica con il dispositivo BLUETOOTH effettuare una delle seguenti operazioni per interrompere la connessione BLUETOOTH.

- Disattivare la funzione BLUETOOTH sul dispositivo BLUETOOTH. Per le istruzioni dettagliate, fare riferimento alle istruzioni per l'uso in dotazione con il dispositivo.
- Spegnerne il dispositivo BLUETOOTH.
- Spegnerne il diffusore.
- Accostare di nuovo il dispositivo compatibile NFC al punto con il segno N sul diffusore (se il dispositivo dispone della funzione NFC).
 - Quando si usa la funzione di aggiunta diffusore o Party Chain wireless, accostare il dispositivo compatibile NFC al diffusore su cui l'indicatore  (BLUETOOTH) si illumina. Un diffusore su cui l'indicatore  (BLUETOOTH) si spegne non è in grado di interrompere la connessione BLUETOOTH.

Suggerimento

- Quando si usa la funzione di aggiunta diffusore, se si spegne un diffusore, l'altro diffusore si spegne automaticamente. La connessione BLUETOOTH tra di essi si interrompe.
- Quando si è terminato di riprodurre la musica, la connessione BLUETOOTH può interrompersi automaticamente, a seconda del dispositivo BLUETOOTH.

Argomento correlato

- [Che cosa si può fare con "Sony | Music Center"](#)
- [Funzione di spegnimento automatico \(Auto Standby\)](#)

Diffusore senza fili
SRS-XB22

Commutazione dei dispositivi BLUETOOTH collegati contemporaneamente (connessione multi-dispositivo)

È possibile collegare fino a 3 dispositivi BLUETOOTH contemporaneamente allo stesso diffusore. Quando uno dei dispositivi avvia la riproduzione mentre è in corso la riproduzione da un altro dispositivo, il diffusore commuta l'uscita ed emette l'audio del dispositivo che si è appena collegato.

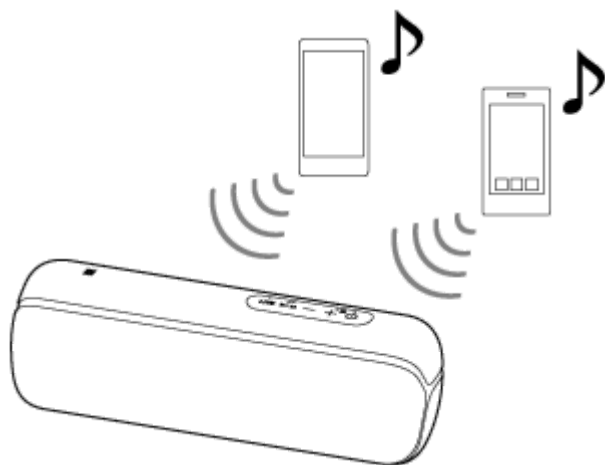

- Le operazioni variano a seconda del dispositivo BLUETOOTH. La connessione potrebbe inoltre non essere possibile a seconda della combinazione di dispositivi. Per le istruzioni dettagliate, fare riferimento alle istruzioni per l'uso in dotazione con il dispositivo.

1 Premere il tasto (alimentazione)/ PAIRING per accendere il diffusore.

2 Associare il diffusore ai dispositivi BLUETOOTH come smartphone o dispositivi iPhone.

È possibile collegare fino a 3 dispositivi BLUETOOTH contemporaneamente tramite A2DP/AVRCP.

Nota

- Quando è in uso la funzione di aggiunta diffusore o Party Chain wireless non è possibile utilizzare la funzione multi-dispositivo.
- Potrebbe non essere possibile eseguire 3 connessioni BLUETOOTH contemporaneamente a seconda del dispositivo BLUETOOTH.
- La connessione multi-dispositivo non è compatibile con i profili HFP (Hands-Free Profile) e HSP (Headset Profile). Pertanto, quando si utilizza una connessione multi-dispositivo, non è possibile utilizzare la funzione vivavoce.
- Non è possibile disattivare la funzione di connessione multi-dispositivo.

Per disconnettere la connessione multi-dispositivo

Premere il tasto (alimentazione)/ PAIRING per spegnere il diffusore.

Argomento correlato

- [Pairing e connessione a dispositivi BLUETOOTH®](#)

Diffusore senza fili
SRS-XB22

Ascolto della musica in modalità wireless con 2 diffusori (funzione di aggiunta diffusore)

Per usare la funzione di aggiunta diffusore, sono necessari 2 diffusori SRS-XB22. Se si collegano 2 diffusori tramite connessione BLUETOOTH l'audio sarà più potente.

Selezionare tra i 2 seguenti metodi di riproduzione.

Per i dispositivi Apple iOS, l'unità è compatibile con iOS 10.0 o versioni successive. La connessione BLUETOOTH non è disponibile sui dispositivi con iOS 9.x o versioni precedenti.

Double mode (Modalità doppia)

Entrambi i diffusori riproducono lo stesso suono. L'impostazione iniziale è Double mode (Modalità doppia).

Modalità stereo

Un diffusore riproduce il suono sul canale destro (lato destro) e l'altro riproduce il suono sul canale sinistro (lato sinistro) per la riproduzione stereo tra i due diffusori.

1 Collocare i 2 diffusori entro 1 m uno dall'altro e quindi accendere entrambi i diffusori.

L'indicatore  (alimentazione) si illumina.

L'indicatore  (BLUETOOTH) lampeggia.

Se il dispositivo BLUETOOTH che era stato collegato prima è nelle vicinanze, il diffusore potrebbe collegarsi automaticamente al dispositivo e quindi l'indicatore  (BLUETOOTH) potrebbe essere acceso. In questo caso, spegnere la funzione BLUETOOTH del dispositivo BLUETOOTH o disattivare il dispositivo BLUETOOTH.

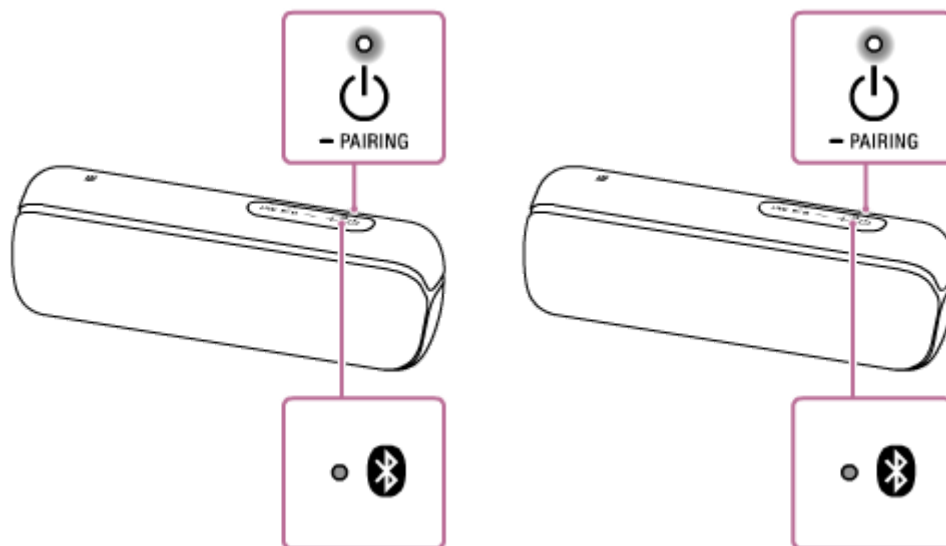

2 Premere il tasto ADD (Aggiunta diffusore) all'interno dello sportello sul lato posteriore dei 2 diffusori.

Si sente un segnale acustico e gli indicatori  (BLUETOOTH) e ADD (Aggiunta diffusore) lampeggiano. Dopo circa 3 - 5 secondi, si sente un segnale acustico e l'indicatore ADD (Aggiunta diffusore) rimane acceso.

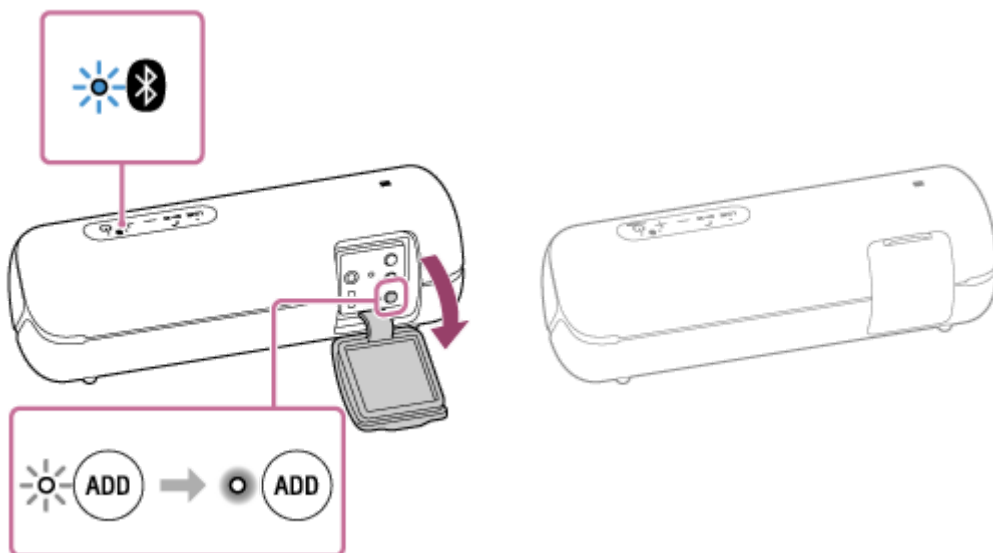

3 Premere il tasto ADD (Aggiunta diffusore) all'interno dello sportello sul lato posteriore di un altro diffusore.

L'indicatore ADD (Aggiunta diffusore) si illumina.
 Da ogni diffusore si sente la guida vocale "Double mode" (Modalità doppia) e quindi i 2 diffusori vengono connessi con la funzione di aggiunta diffusore.

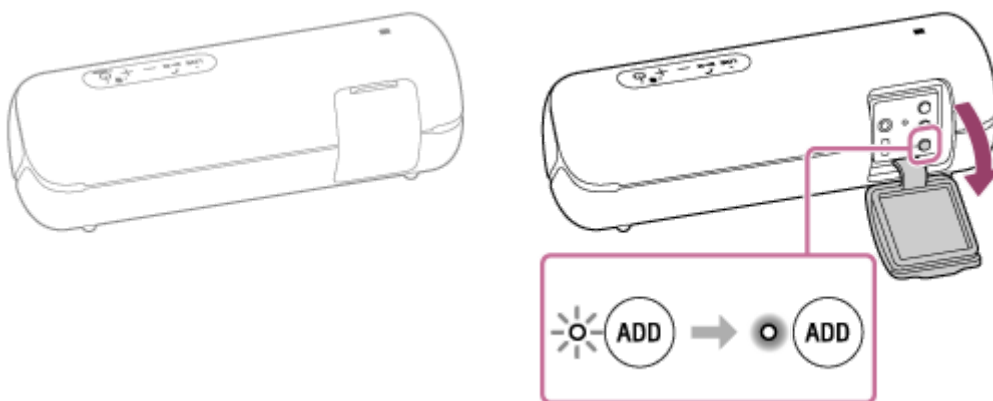

Quando viene stabilita una connessione con la funzione di aggiunta diffusore, l'indicatore ADD (Aggiunta diffusore) su entrambi i diffusori rimane accesa e l'indicatore Bluetooth (BLUETOOTH) su uno dei diffusori si spegne.

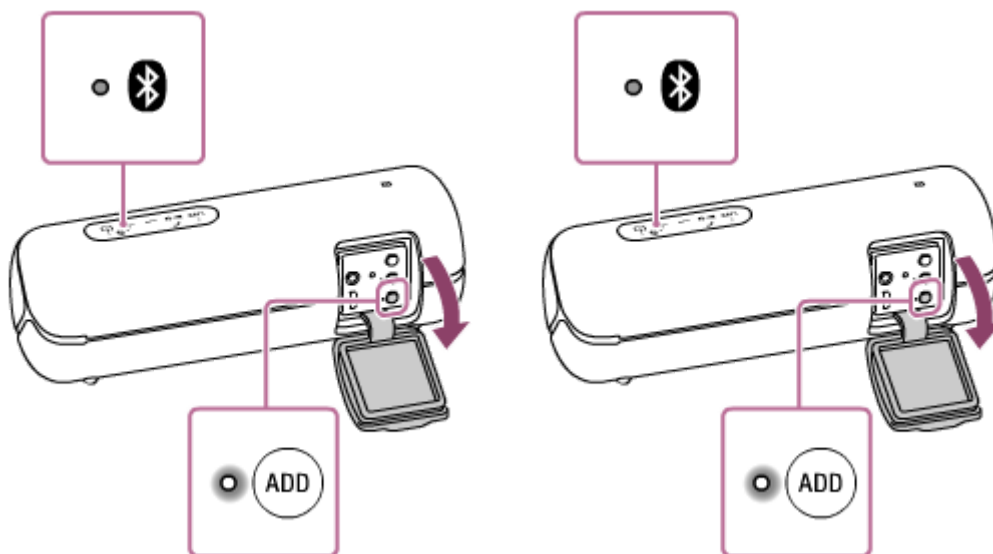

Suggerimento

- Se i 2 diffusori eseguono rapidamente una connessione BLUETOOTH l'indicatore Bluetooth (BLUETOOTH) e l'indicatore ADD (Aggiunta diffusore) potrebbero rimanere accesi senza lampeggiare.

- Impostare il secondo diffusore entro 1 minuto. Se non si imposta entro 1 minuto, l'impostazione del primo diffusore viene annullata.

4 Azionare il diffusore in cui l'indicatore  (BLUETOOTH) lampeggia per eseguire una connessione BLUETOOTH con un dispositivo BLUETOOTH.

Quando l'indicatore  (BLUETOOTH) del diffusore smette di lampeggiare e si illumina, la connessione BLUETOOTH è stabilita.

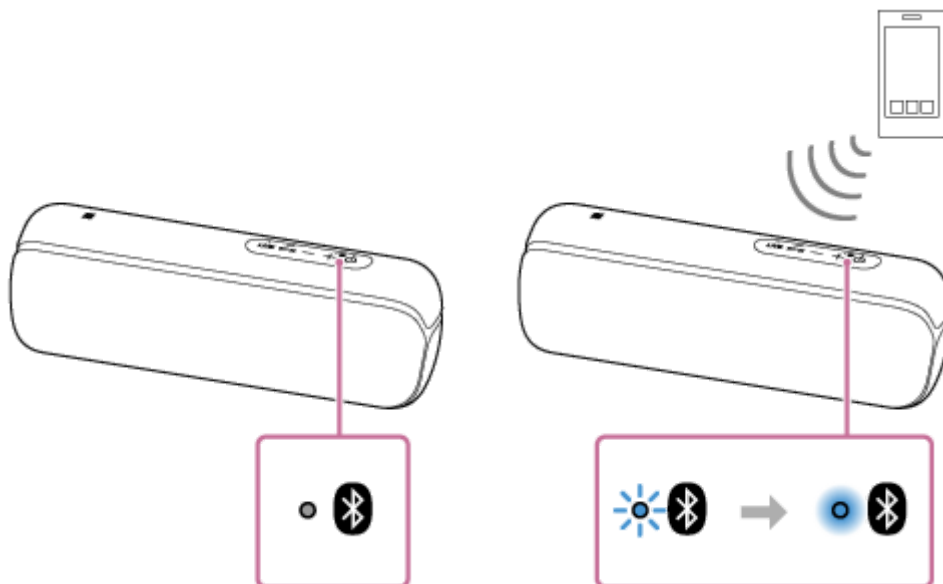

5 Avviare la riproduzione sul dispositivo BLUETOOTH e regolare il volume su un livello moderato.



6 Premere i tasti +/- (volume) su uno dei diffusori per regolare il volume.

La regolazione del volume su un solo diffusore si riflette nell'altro.

Suggerimento

- Quando si effettua o si riceve una telefonata, azionare solo il diffusore su cui si accende l'indicatore  (BLUETOOTH).
- Se qualsiasi altro dispositivo BLUETOOTH, ad esempio un mouse BLUETOOTH o una tastiera BLUETOOTH, è connesso al dispositivo BLUETOOTH connesso al diffusore, l'uscita del diffusore potrebbe produrre audio distorto o rumore. In tal caso, interrompere la connessione BLUETOOTH tra il dispositivo BLUETOOTH e gli altri dispositivi BLUETOOTH.
- Quando si utilizza la funzione Aggiunta diffusore, il codec passa automaticamente a SBC.
- La funzione di aggiunta diffusore può essere utilizzata anche tramite "Sony | Music Center".

Nota

- Se si resetta o si inizializza uno dei 2 diffusori mentre è in uso la funzione di aggiunta diffusore, accertarsi di spegnere l'altro diffusore. Se non si spegne l'altro diffusore prima di riavviare la funzione di aggiunta diffusore, si potrebbero verificare problemi nell'esecuzione della connessione BLUETOOTH e nell'emissione del suono.
- Quando si esegue una connessione BLUETOOTH mediante One-touch (NFC), accostare il diffusore su cui l'indicatore  (BLUETOOTH) lampeggia. Il dispositivo non è in grado di eseguire una connessione BLUETOOTH con il diffusore quando l'indicatore  (BLUETOOTH) è spento.
- Se alla presa AUDIO IN del diffusore è collegato un dispositivo audio portatile, ecc., il diffusore passa automaticamente alla modalità AUDIO IN e la funzione di aggiunta diffusore si interrompe.
- Accertarsi di chiudere completamente lo sportello dopo aver utilizzato il tasto ADD (Aggiunta diffusore).

Argomento correlato

- [Commutazione tra modalità doppia e modalità stereo \(funzione di aggiunta diffusore\)](#)
- [Che cosa si può fare con “Sony | Music Center”](#)

5-001-237-61(1) Copyright 2019 Sony Corporation

Diffusore senza fili
SRS-XB22

Commutazione tra modalità doppia e modalità stereo (funzione di aggiunta diffusore)

Utilizzando 2 diffusori è possibile commutare tra la modalità doppia, in cui entrambi i diffusori emettono lo stesso audio, e la modalità stereo, in cui un diffusore emette l'audio del canale sinistro e l'altro diffusore emette l'audio del canale destro per la riproduzione stereo.

- 1 **Premere il tasto ADD (Aggiunta diffusore) all'interno dello sportello sul lato posteriore di uno dei diffusori per modificare la riproduzione audio.**

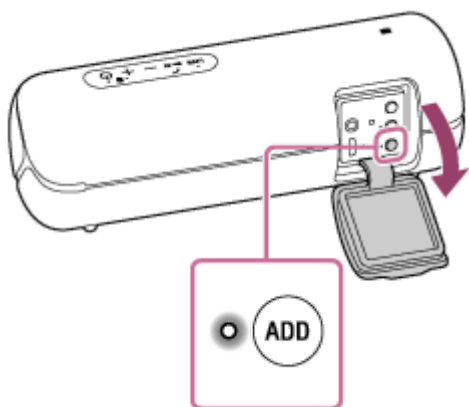

Quando si tiene premuto il tasto ADD (Aggiunta diffusore) si sente il messaggio della guida vocale e quindi la modalità cambia.

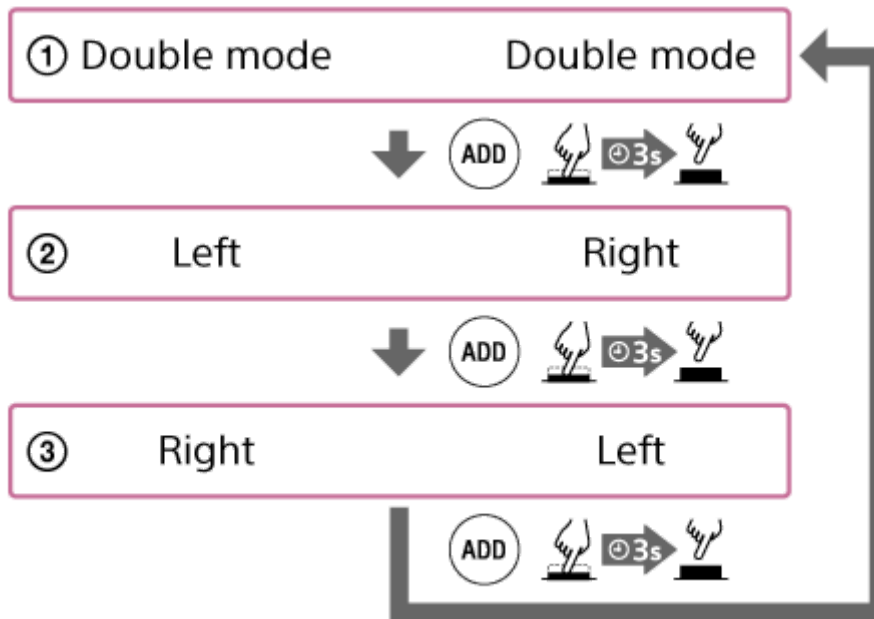
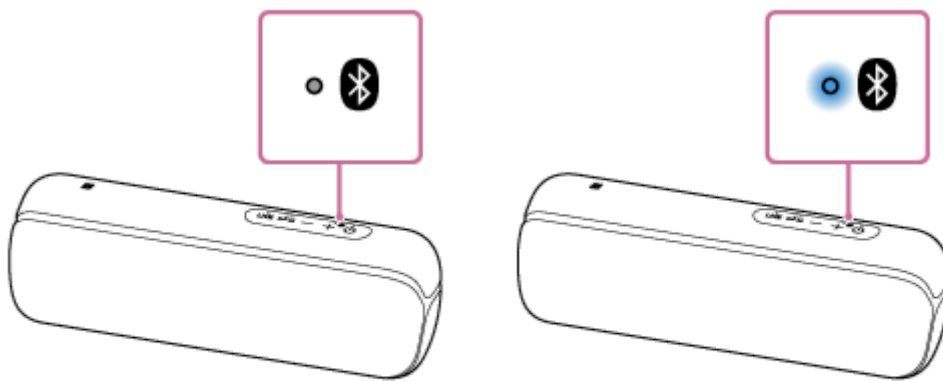

① Double mode (Modalità doppia)

Lo stesso audio viene riprodotto su entrambi i diffusori.

② Modo stereo (Left (Sinistra)/Right (Destra))

L'audio del canale sinistro viene riprodotto su un diffusore e l'audio del canale destro viene riprodotto sull'altro diffusore.

③ Modo stereo (Right (Destra)/Left (Sinistra))

Commuta il canale dei 2 diffusori (canale sinistro/canale destro) e riproduce.

Nota

- Accertarsi di chiudere completamente lo sportello dopo aver utilizzato il tasto ADD (Aggiunta diffusore).

Argomento correlato

- [Ascolto della musica in modalità wireless con 2 diffusori \(funzione di aggiunta diffusore\)](#)

Diffusore senza fili
SRS-XB22



Disattivazione della funzione di aggiunta diffusore

Per interrompere la funzione di aggiunta diffusore, seguire la procedura descritta sotto.

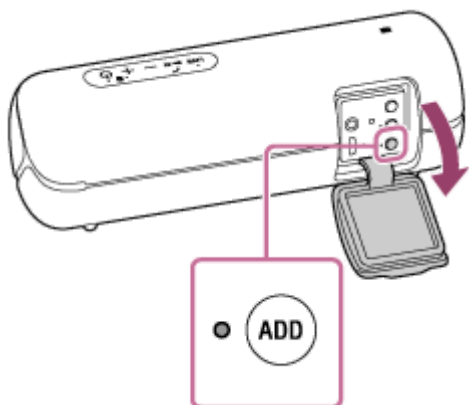
- 1 Premere il tasto ADD (Aggiunta diffusore) all'interno dello sportello sul lato posteriore del diffusore.



Suggerimento

- Se alla presa AUDIO IN è collegato un dispositivo audio portatile, il diffusore passa automaticamente alla modalità AUDIO IN e la funzione di aggiunta diffusore si interrompe.
- La funzione di aggiunta diffusore non si interrompe con lo spegnimento del diffusore. Quando si accende il diffusore, questo cercherà di eseguire la funzione di aggiunta diffusore con l'altro diffusore che era stato collegato. Se si desidera utilizzare di nuovo la funzione di aggiunta diffusore accendere l'altro diffusore entro 1 minuto.
- Se si desidera utilizzare da solo il diffusore che era stato usato come uno dei diffusori per la funzione di aggiunta diffusore, premere il tasto  (alimentazione) /  PAIRING per accendere il diffusore, quindi premere il tasto ADD (Aggiunta diffusore) per interrompere la funzione di aggiunta diffusore.
- Per disattivare la funzione di aggiunta diffusore quando sono in uso 2 diffusori, premere il tasto ADD (Aggiunta diffusore). Si sente un segnale acustico, quindi la funzione di aggiunta diffusore si interrompe.

Nota

- Accertarsi di chiudere completamente lo sportello dopo aver utilizzato il tasto ADD (Aggiunta diffusore).

Argomento correlato

- [Ascolto della musica in modalità wireless con 2 diffusori \(funzione di aggiunta diffusore\)](#)
- [Commutazione tra modalità doppia e modalità stereo \(funzione di aggiunta diffusore\)](#)

Diffusore senza fili
SRS-XB22

Riproduzione wireless con più diffusori (funzione Party Chain wireless)

Collegando più dispositivi (fino a 100) compatibili con la funzione Party Chain wireless, è possibile ascoltare musica ad alto volume, ad esempio per una festa.

Dispositivi compatibili:

SRS-XB22, SRS-XB32, SRS-XB21, SRS-XB31, SRS-XB41, SRS-XB20, SRS-XB30, SRS-XB40, GTK-XB60, GTK-XB90

Prima di mettere in funzione il diffusore, accertarsi che tutti i diffusori siano connessi entro 1 metro dal dispositivo.

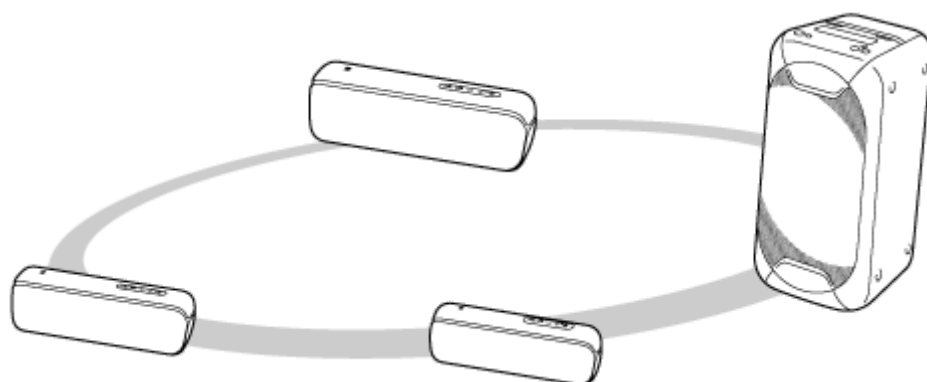

1 Configurare il primo diffusore.

La procedura seguente è un esempio di impostazione di SRS-XB22 come primo diffusore. Fare riferimento alle istruzioni in dotazione con il dispositivo che si utilizza per configurare gli altri dispositivi compatibili con la funzione Party Chain wireless.

1. Premere il tasto (alimentazione)/ PAIRING sul diffusore.
L'indicatore (BLUETOOTH) lampeggia con luce blu.
2. Collegare il dispositivo BLUETOOTH al diffusore tramite connessione BLUETOOTH.
A seconda del tipo di dispositivo BLUETOOTH da collegare, vedere i seguenti argomenti.

[Pairing e connessione a dispositivi BLUETOOTH®](#)

[Connessione con un computer tramite BLUETOOTH \(Windows\)](#)

Quando l'indicatore (BLUETOOTH) del diffusore smette di lampeggiare e si illumina, la connessione BLUETOOTH è stabilita.

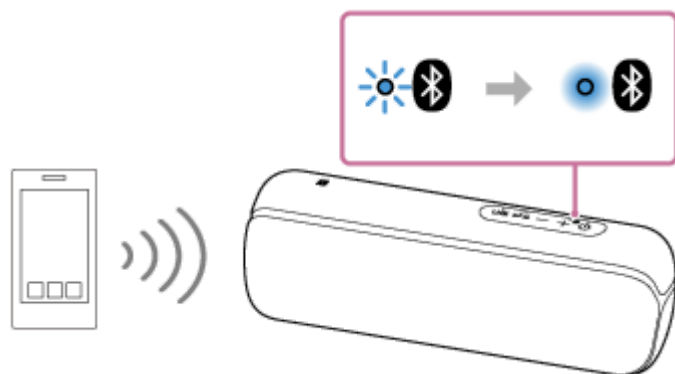

3. Premere il tasto WPC (Party Chain wireless) all'interno dello sportello sul lato posteriore del diffusore.
Gli indicatori (BLUETOOTH) e WPC (Party Chain wireless) lampeggiano. Dopo circa 6 secondi, si sente un segnale acustico, quindi l'indicatore WPC (Party Chain wireless) si illumina. L'indicatore (BLUETOOTH) continua a lampeggiare.

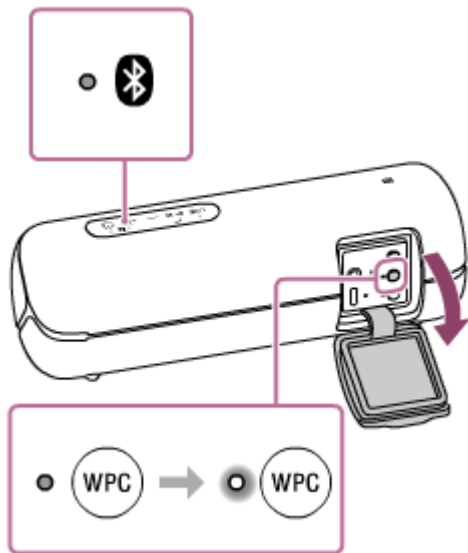

2 Collegare un secondo o più diffusori.

La procedura seguente è un esempio di impostazione di SRS-XB22 come secondo diffusore. Fare riferimento alle istruzioni in dotazione con il dispositivo che si utilizza per collegare gli altri dispositivi compatibili con la funzione Party Chain wireless.

1. Premere il tasto (alimentazione)/ PAIRING sul diffusore da collegare.
L'indicatore (BLUETOOTH) del diffusore che è stato acceso lampeggia con luce blu.
2. Premere il tasto WPC (Party Chain wireless).
Si sente un segnale acustico, l'indicatore (BLUETOOTH) lampeggia e l'indicatore WPC (Party Chain wireless) si illumina, quindi l'indicatore (BLUETOOTH) si spegne. L'indicatore WPC (Party Chain wireless) rimane acceso.

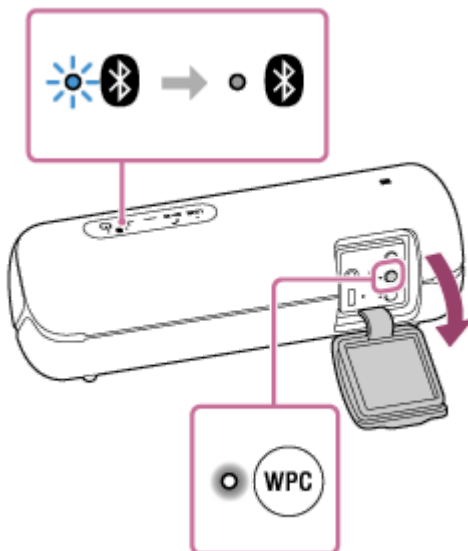

Suggerimento

- Collegare il secondo diffusore entro 1 minuto. Dopo 1 minuto o più, l'impostazione del diffusore viene annullata.

3. Per collegare altri diffusori, ripetere la procedura da 1 a 2.

Suggerimento

- Quando si collega un terzo o ulteriori diffusori, collegare ciascuno di essi entro 30 secondi da quando è stato collegato il precedente. Dopo 30 secondi o più, non è possibile collegare il diffusore.

- Se si desidera aggiungere un altro diffusore dopo la connessione (30 secondi o più), eseguire il punto 3 della procedura ❶, quindi eseguire la procedura ❷ da 1 a 2.

3 Avviare la riproduzione.

1. Avviare la riproduzione sul dispositivo BLUETOOTH connesso e regolare il volume.

La stessa musica viene riprodotta da tutti i diffusori.

Quando si regola il volume sul dispositivo BLUETOOTH o sul diffusore connesso al dispositivo (il diffusore configurato come primo), il volume di tutti i diffusori si regola automaticamente. Per gli altri diffusori (configurati come secondo diffusore o successivi) è anche possibile regolare il volume singolarmente.

Suggerimento

- La funzione Party Chain wireless può essere utilizzata anche da “Sony | Music Center”.
- Le operazioni che si possono eseguire con la funzione Party Chain wireless dipendono dai diffusori collegati.
- Quando si utilizza la funzione Party Chain wireless, il codec passa automaticamente a SBC.

Nota

- Quando si guardano film utilizzando la funzione Party Chain wireless, potrebbe esserci un ritardo tra video e audio.
- Quando il diffusore è in modalità AUDIO IN non è possibile utilizzare la funzione Party Chain wireless.
- Accertarsi di chiudere completamente lo sportello dopo aver utilizzato il tasto WPC (Party Chain wireless).

Argomento correlato

- [Che cosa si può fare con “Sony | Music Center”](#)

Diffusore senza fili
SRS-XB22

Disattivazione della funzione Party Chain wireless

Per disattivare tutte le connessioni e uscire dalla funzione Party Chain wireless

Spegnere il diffusore il cui indicatore  (BLUETOOTH) si illumina (il diffusore configurato come primo).

- Se alla presa AUDIO IN del diffusore su cui si illumina l'indicatore  (BLUETOOTH) (il diffusore configurato come primo) è collegato un dispositivo audio portatile, il diffusore passa automaticamente alla modalità AUDIO IN e la funzione Party Chain wireless si disattiva.

Per disattivare solo un diffusore

Spegnere il diffusore che si desidera scollegare (il secondo diffusore configurato o uno successivo).

- Se alla presa AUDIO IN del diffusore che si desidera scollegare (il secondo diffusore configurato o uno successivo) è collegato un dispositivo audio portatile, il diffusore passa automaticamente alla modalità AUDIO IN e la funzione Party Chain wireless si disattiva solo per quel diffusore.

Argomento correlato

- [Riproduzione wireless con più diffusori \(funzione Party Chain wireless\)](#)

Diffusore senza fili
SRS-XB22

Ascolto della musica su un dispositivo audio portatile ecc.

È possibile utilizzare il diffusore collegando un dispositivo audio portatile, ecc. al diffusore mediante un cavo audio (disponibile in commercio).

1 Collegare un dispositivo alla presa AUDIO IN con un cavo audio (disponibile in commercio).

Per il collegamento, utilizzare un cavo audio dotato di spinotti mini stereo (senza resistenza)^{*1} a entrambe le estremità.

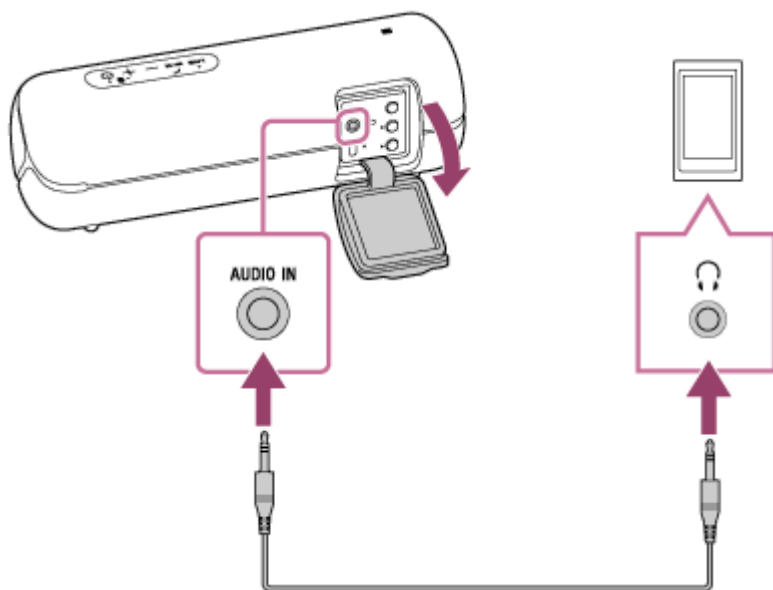

*1 Se si utilizza un cavo audio (con spinotti mini stereo) con resistenza significativa, l'audio potrebbe risultare più basso. Pertanto accertarsi di utilizzare un cavo (con spinotti mini stereo) senza resistenza.

2 Accendere il diffusore.

L'indicatore  (alimentazione) si illumina con luce bianca^{*2}.

*2 A seconda della modalità audio, il colore dell'indicatore  (alimentazione) cambia. Per informazioni dettagliate, consultare il seguente argomento.

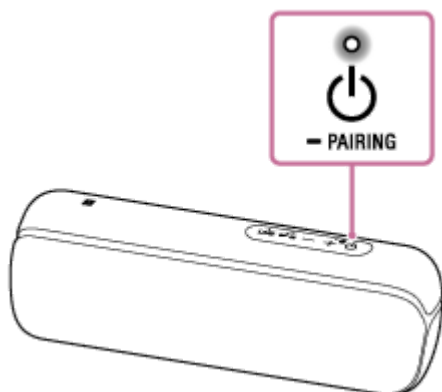

[Informazioni sugli indicatori](#)



3 Accendere e avviare la riproduzione sul dispositivo connesso.

4 Regolare il volume a un livello moderato sul dispositivo collegato.

5 Premere i tasti **-/+** (volume) per regolare il volume.

Quando si premono i tasti **-/+** (volume), l'indicatore  (alimentazione) lampeggia una volta. Quando si imposta il volume sul livello massimo o minimo sul diffusore, l'indicatore  (alimentazione) lampeggia 3 volte.

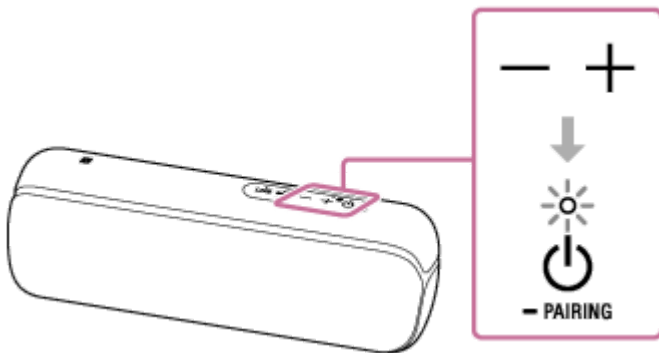

Suggerimento

- Se non si sente l'audio, alzare il volume sul dispositivo connesso.
- Se la connessione BLUETOOTH tra il diffusore e un telefono cellulare (smartphone/iPhone) via HFP/HSP è attiva, è possibile utilizzare la funzione vivavoce mentre si ascolta la musica di un dispositivo audio portatile, ecc. collegato alla presa AUDIO IN del diffusore.

Nota

- Se si collega un cavo audio alla presa AUDIO IN, l'uscita del dispositivo connesso alla presa AUDIO IN ha la priorità e non si sentirà alcun suono dal dispositivo BLUETOOTH. L'indicatore di  (BLUETOOTH) si illumina o lampeggia con luce blu per indicare lo stato del BLUETOOTH. L'assenza di audio dal dispositivo BLUETOOTH non indica un problema relativo al diffusore.
- È possibile passare alla modalità BLUETOOTH su "Sony | Music Center" e ascoltare la musica dal dispositivo BLUETOOTH collegato tramite connessione BLUETOOTH anche quando è collegato il cavo audio.
- Quando si collega un dispositivo audio portatile alla presa AUDIO IN e si riproduce musica, non è possibile utilizzare i tasti sul diffusore per eseguire operazioni quali mettere in pausa, andare all'inizio del brano successivo e andare all'inizio del brano corrente.
- Non utilizzare la presa AUDIO IN in luoghi dove potrebbe essere esposta a schizzi d'acqua. Gli accessori e i connettori in dotazione con il diffusore (USB/AUDIO IN) non sono impermeabili né resistenti alla polvere.
- Accertarsi di chiudere completamente lo sportello dopo aver scollegato il cavo audio dal diffusore.

Argomento correlato

- [Funzione di spegnimento automatico \(Auto Standby\)](#)

Diffusore senza fili
SRS-XB22

Cambiare gli effetti audio

Sono disponibili 3 diverse modalità audio. Al momento dell'acquisto, sul diffusore è impostata la modalità EXTRA BASS.

Modalità audio	Il colore dell'indicatore LIVE	Il colore dell'indicatore  (alimentazione)	Caratteristica
STANDARD	Si spegne (LIVE OFF)	Verde (EXTRA BASS OFF)	Risparmio energetico
EXTRA BASS	Si spegne (LIVE OFF) (impostazioni predefinite di fabbrica)	Bianco (EXTRA BASS ON) (impostazioni predefinite di fabbrica)	Audio con bassi accentuati
LIVE SOUND	Bianco (LIVE ON)	Bianco (EXTRA BASS ON)	Audio realistico

1 Ascoltare LIVE SOUND ed EXTRA BASS.

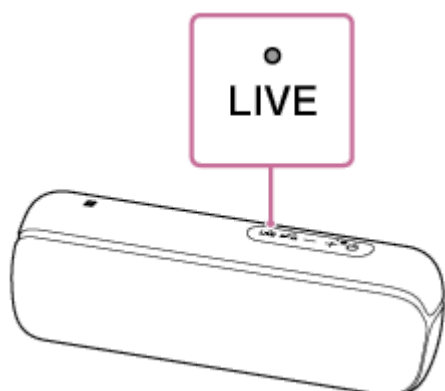

Commutazione dell'impostazione LIVE SOUND utilizzando un tasto del diffusore

1. Premere il tasto LIVE.
Ogni volta che si preme il tasto, la modalità LIVE SOUND e la modalità EXTRA BASS vengono commutate.



Commutazione dell'impostazione EXTRA BASS utilizzando i tasti del diffusore

Per commutare la modalità EXTRA BASS e la modalità STANDARD seguire questa procedura.

1. Premere il tasto - (volume) e il tasto  (riproduzione)/  (chiamata) per circa 3 secondi.
Il colore dell'indicatore  (alimentazione) passa da verde a bianco e la modalità audio passa a STANDARD.

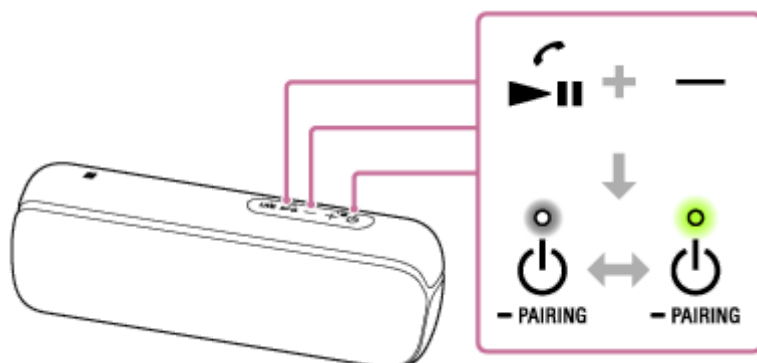

Se si tengono di nuovo premuti il tasto - (volume) e il tasto ►|| (riproduzione)/ 🔔 (chiamata) per circa 3 secondi, il colore dell'indicatore 🔌 (alimentazione) cambia da bianco a verde, e la modalità audio passa a EXTRA BASS.

Quando si imposta la modalità audio con “Sony | Music Center”

1. Toccare [Music Center] sullo smartphone, iPhone, ecc. per avviare l'applicazione.



Music Center

2. Toccare [SRS-XB22].
3. Toccare [Settings] - [Sound] - [Sound Mode] - [Preset Mode] per selezionare la modalità audio.
 - STANDARD
 - EXTRA BASS
 - LIVE SOUND

Nota

- A seconda del tipo di musica, gli effetti LIVE SOUND o EXTRA BASS potrebbero non essere molto evidenti.

Argomento correlato

- [Ascolto della musica di un dispositivo tramite connessione BLUETOOTH](#)
- [Ascolto della musica su un dispositivo audio portatile ecc.](#)
- [Che cosa si può fare con “Sony | Music Center”](#)

Diffusore senza fili
SRS-XB22

Uso della funzione Party Booster

Quando è attiva la funzione Party Booster, il diffusore emette un effetto sonoro se si tocca il diffusore a tempo di musica. Si accende*¹ anche l'illuminazione del diffusore per aggiungere effetti luminosi alla festa. Sono disponibili diversi effetti sonori che si possono impostare o cambiare dall'app "Sony | Music Center".

*1 Anche se la funzione di illuminazione è disattivata, la luce si accende quando si tocca il diffusore.

Sono disponibili 3 modi per attivare o disattivare la funzione Party Booster.

- A** Usare i tasti del diffusore.
- B** Impostare la funzione dall'app.
- C** Toccare il corpo del diffusore.

1 Accendere il diffusore.

2 Eseguire una delle seguenti operazioni per attivare la funzione Party Booster.

A Usare i tasti del diffusore.

Tenere premuti il tasto - (volume) e il tasto + (volume) del diffusore contemporaneamente per più di 3 secondi. Quando la funzione Party Booster si attiva, l'indicatore  (alimentazione) lampeggia 3 volte.

Quando il livello della batteria integrata è basso e l'indicatore  (alimentazione) lampeggia, il numero di lampeggi potrebbe essere diverso.

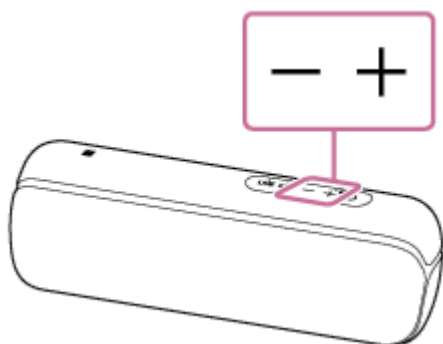

B Impostare la funzione dall'app.

Impostare la funzione Party Booster con "Sony | Music Center".

1. Toccare [Music Center] sullo smartphone, iPhone, ecc. per avviare l'applicazione.



Music Center

2. Toccare [SRS-XB22].
3. Toccare [Settings] - [Party Booster] - [Tap Settings] - [OFF], quindi selezionare una modalità della funzione Party Booster.

- Drum Kit

- Percussion
- Custom

C Toccare il corpo del diffusore.

Toccare due volte rapidamente il lato posteriore del diffusore a sinistra dello sportello.

Quando la funzione Party Booster si attiva, l'indicatore  (alimentazione) lampeggia 3 volte.

Quando il livello della batteria integrata è basso e l'indicatore  (alimentazione) lampeggia, il numero di lampeggi potrebbe essere diverso.

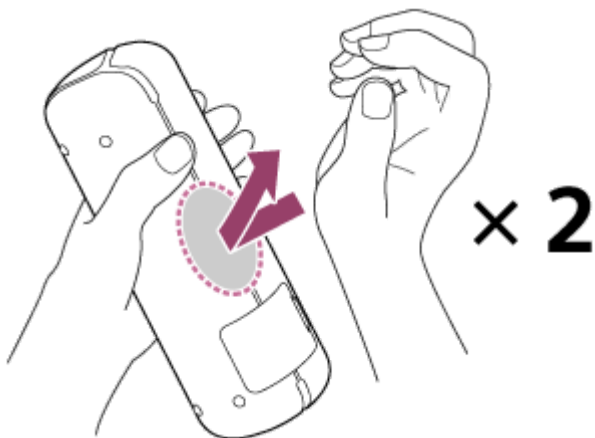

Nota

- Quando si tocca il diffusore, usare il palmo della mano e toccare il diffusore due volte rapidamente e con fermezza.

3 Toccare la parte superiore, anteriore, entrambi i lati o la base del diffusore.

Il diffusore emette gli effetti sonori e la luce del diffusore si accende^{*2}.

^{*2} Anche se la funzione di illuminazione è disattivata, la luce si accende quando si tocca il diffusore.

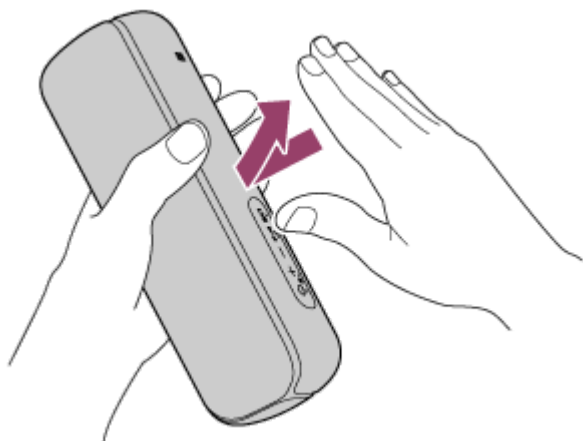

Le superfici da cui vengono emessi gli effetti sonori quando si esegue il tocco sono i lati superiore, anteriore, entrambi i lati e la base del diffusore.

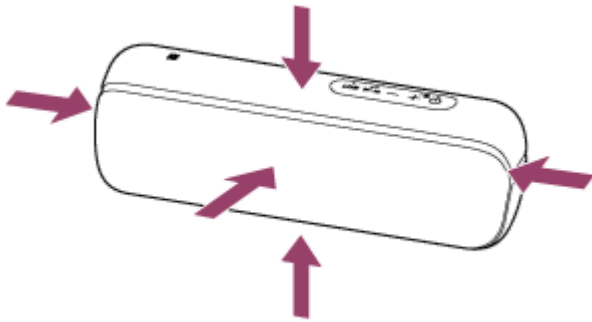



Il tipo e il volume dell'effetto sonoro variano a seconda di quale superficie viene toccata e con quanta forza.

Nota

- A seconda di come si esegue il tocco, il diffusore potrebbe non rispondere e gli effetti sonori non essere emessi.

Per disattivare la funzione Party Booster

Eseguire di nuovo la procedura ② o spegnere il diffusore.

Se si disattiva la funzione Party Booster azionando il tasto - (volume) e il tasto + (volume) del diffusore o toccando 2 volte rapidamente a sinistra dello sportello come nella procedura ②, l'indicatore  (alimentazione) lampeggia 4 volte. Quando il livello della batteria integrata è basso e l'indicatore  (alimentazione) lampeggia, il numero di lampeggi potrebbe essere diverso.

Suggerimento

- È possibile scegliere il tipo di effetto sonoro con "Sony | Music Center".
Al momento dell'acquisto sul diffusore è impostata la modalità "Drum Kit".

Nota

- Spegnere l'alimentazione quando si trasporta il diffusore.
Se l'alimentazione è accesa, la funzione Party Booster potrebbe attivarsi inaspettatamente a causa di vibrazioni ecc. ed emettere un effetto sonoro. Quando la funzione Party Booster è attivata, spegnere l'alimentazione del diffusore.
- Se il diffusore colpisce una persona o un oggetto, potrebbe verificarsi un incidente, una lesione o un malfunzionamento. Quando si utilizza la funzione Party Booster, attenersi a quanto segue.
 - Accertarsi di scollegare il cavo micro-USB ecc. dal diffusore.
 - Accertarsi di chiudere lo sportello quando si usa il diffusore.
 - Quando è in uso la funzione, tenere il diffusore saldamente e senza agitarlo con violenza, per evitare che possa essere lanciato o possa cadere di mano.



- Prima di utilizzare la funzione, accertarsi di avere uno spazio sufficiente attorno al diffusore.
- Non colpire il diffusore con attrezzi.
- Non usare la funzione mentre si guida o si cammina.
- Tenere a una distanza di almeno 20 cm dal volto e dagli occhi durante l'uso.

- Evitare di utilizzare la funzione a lungo. Fare pause regolari.
- Se durante l'utilizzo della funzione si avvertono stanchezza, disagio o dolore in qualsiasi parte del corpo, interrompere immediatamente l'utilizzo della funzione.

Argomento correlato

- [Che cosa si può fare con "Sony | Music Center"](#)

5-001-237-61(1) Copyright 2019 Sony Corporation

Diffusore senza fili
SRS-XB22

Ricezione di una telefonata

È possibile eseguire una chiamata in vivavoce con un telefono cellulare BLUETOOTH che supporti il profilo BLUETOOTH HFP (Hands-free Profile) o HSP (Headset Profile) tramite connessione BLUETOOTH.

- Se il telefono cellulare BLUETOOTH supporta entrambi i profili HFP e HSP, impostarlo su HFP.
- Il funzionamento dipende dal telefono cellulare BLUETOOTH. Fare riferimento alle istruzioni per l'uso in dotazione con il telefono cellulare.

Informazioni sulle suonerie

All'arrivo di una chiamata, la riproduzione viene sospesa e il diffusore riproduce una suoneria. La suoneria cambia come indicato di seguito in base al telefono cellulare BLUETOOTH.

- Suoneria impostata sul diffusore
- Suoneria impostata sul telefono cellulare BLUETOOTH
- Suoneria impostata sul telefono cellulare BLUETOOTH solo per la connessione BLUETOOTH

1 Connettere il diffusore con un telefono cellulare BLUETOOTH.

Quando viene stabilita la connessione BLUETOOTH, l'indicatore  (BLUETOOTH) si illumina con luce blu.

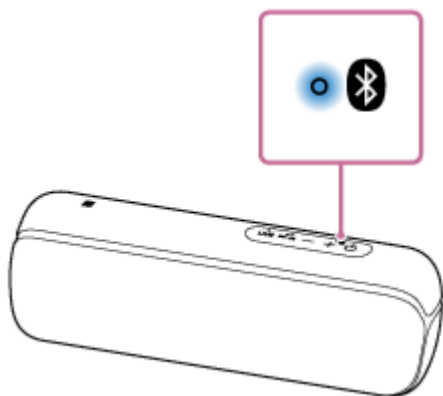

Quando si usa la funzione di aggiunta diffusore o Party Chain wireless

Connettersi al diffusore in cui l'indicatore  (BLUETOOTH) si illumina con luce blu. Nelle procedure e operazioni seguenti durante una chiamata in vivavoce, usare il diffusore connesso al telefono cellulare BLUETOOTH.

2 Premere il tasto (riproduzione)/ (chiamata) quando si riceve una chiamata.

Parlare verso il microfono del diffusore.

All'arrivo di una chiamata, la riproduzione viene sospesa e il diffusore riproduce una suoneria.

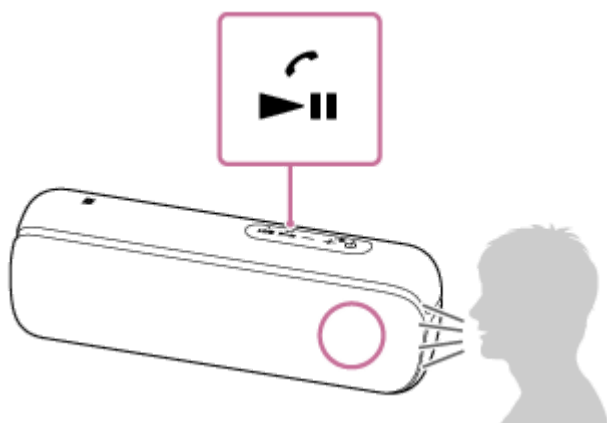

Se il diffusore non emette alcuna suoneria

- Il diffusore potrebbe non essere connesso a un telefono cellulare BLUETOOTH con HFP o HSP. Controllare lo stato della connessione sul telefono cellulare BLUETOOTH.
- Se al diffusore sono connessi più dispositivi BLUETOOTH (connessione multi-dispositivo) non è possibile ricevere telefonate. Annullare la connessione multi-dispositivo. Interrompere la connessione BLUETOOTH o disattivare la funzione BLUETOOTH dei dispositivi BLUETOOTH che non siano il telefono cellulare BLUETOOTH in uso.

3 Premere i tasti -/+ (volume) sul diffusore oppure agire sul telefono cellulare BLUETOOTH per regolare il volume.

Quando si premono i tasti -/+ (volume) sul diffusore o si regola il volume sul telefono cellulare BLUETOOTH, l'indicatore  (alimentazione) lampeggia una volta.

Quando si imposta il volume sul livello massimo o minimo sul diffusore, l'indicatore  (alimentazione) lampeggia 3 volte.

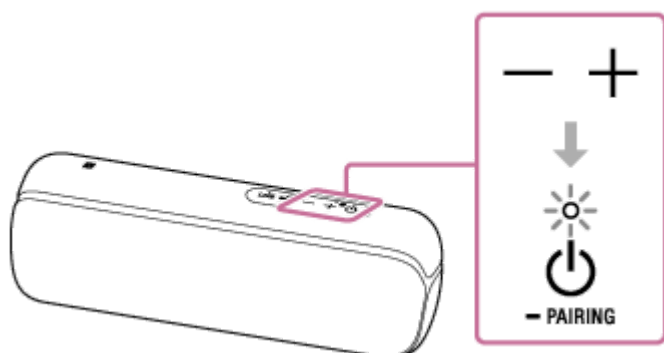

4 Per terminare una chiamata, premere il tasto (riproduzione)/ (chiamata).

Se prima della chiamata si stava ascoltando della musica, la riproduzione riprende al termine della chiamata. La riproduzione riprende anche se si termina la chiamata dal telefono cellulare BLUETOOTH e prima della chiamata si stava ascoltando della musica.

Suggerimento

- Alcuni telefoni cellulari BLUETOOTH assegnano la priorità all'uso del telefono quando ricevono una chiamata. In caso di connessione HFP o HSP impostare il dispositivo di chiamata sul diffusore tramite il telefono cellulare BLUETOOTH.
- Se il chiamante non riesce a sentire la voce dell'interlocutore o la sente male, parlare direttamente nel microfono del diffusore.
- Il volume di riproduzione della musica e il volume di chiamata sono impostati in maniera indipendente sul diffusore.

Nota

- Per i dispositivi Apple iOS, l'unità è compatibile con iOS 10.0 o versioni successive. La connessione BLUETOOTH non è disponibile sui dispositivi con iOS 9.x o versioni precedenti.
- Quando si usa la funzione di aggiunta diffusore o Party Chain wireless, il suono della telefonata viene emesso solo dal diffusore su cui l'indicatore  (BLUETOOTH) si illumina di blu.
- Il suono viene emesso solo dall'unità destra del diffusore durante una chiamata.
- A seconda del telefono cellulare BLUETOOTH, è possibile che la riproduzione non venga sospesa all'arrivo di una chiamata.
- Utilizzare il telefono cellulare BLUETOOTH a una distanza di almeno 50 cm dal diffusore. Se il diffusore e il telefono cellulare BLUETOOTH sono troppo vicini, la trasmissione potrebbe essere disturbata.
- Se alla presa AUDIO IN del diffusore è collegato un cavo audio, non è possibile ascoltare musica del dispositivo BLUETOOTH. Tuttavia quando la connessione BLUETOOTH è attiva, è disponibile la funzione vivavoce.
- Non è possibile disattivare la funzione di connessione multi-dispositivo.
- A seconda del modello di smartphone, del sistema operativo e delle applicazioni installate, potrebbe non essere possibile l'utilizzo corretto di alcune funzioni della chiamata in vivavoce.

Argomento correlato

- [Pairing e connessione a dispositivi BLUETOOTH®](#)
- [Connessione con un dispositivo compatibile NFC tramite One-touch \(NFC\)](#)
- [Interruzione della connessione BLUETOOTH \(dopo l'uso\)](#)
- [Esecuzione di una telefonata](#)
- [Commutazione dei dispositivi BLUETOOTH collegati contemporaneamente \(connessione multi-dispositivo\)](#)

Diffusore senza fili
SRS-XB22

Esecuzione di una telefonata

È possibile eseguire telefonate in vivavoce con un telefono cellulare BLUETOOTH che supporti il profilo BLUETOOTH HFP (Hands-free Profile) o HSP (Headset Profile) tramite connessione BLUETOOTH.

- Se il telefono cellulare BLUETOOTH supporta entrambi i profili HFP e HSP, impostarlo su HFP.
- Il funzionamento dipende dal telefono cellulare BLUETOOTH. Fare riferimento alle istruzioni per l'uso in dotazione con il telefono cellulare.

1 Connettere il diffusore con un telefono cellulare BLUETOOTH.

Quando viene stabilita la connessione BLUETOOTH, l'indicatore  (BLUETOOTH) si illumina con luce blu.

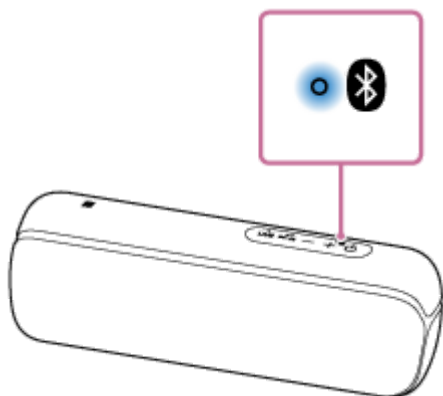

Quando si usa la funzione di aggiunta diffusore o Party Chain wireless



Connettersi al diffusore su cui l'indicatore  (BLUETOOTH) si illumina con luce blu. Nelle procedure e operazioni seguenti durante una chiamata in vivavoce, usare il diffusore connesso al telefono cellulare BLUETOOTH.

2 Utilizzare il telefono cellulare BLUETOOTH per effettuare una telefonata.

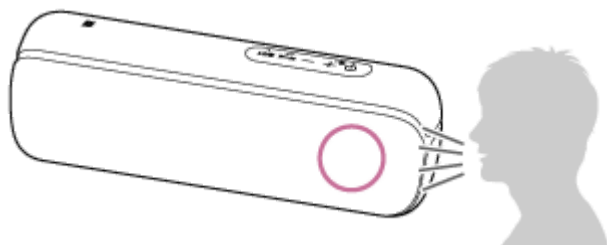
Quando si effettua una telefonata, la riproduzione viene sospesa e il diffusore emette il segnale di linea. Quando il destinatario accetta la chiamata, parlare verso il microfono del diffusore.



Se il diffusore non emette alcun segnale di linea

- Il diffusore potrebbe non essere connesso a un telefono cellulare BLUETOOTH con HFP o HSP. Controllare lo stato della connessione sul telefono cellulare BLUETOOTH.
- Commutare il dispositivo di chiamata sul diffusore premendo il tasto  (riproduzione)/  (chiamata) per circa 2 secondi.
- Se al diffusore sono connessi più dispositivi BLUETOOTH (connessione multi-dispositivo) non è possibile effettuare telefonate. Interrompere la connessione BLUETOOTH o disattivare la funzione BLUETOOTH dei dispositivi BLUETOOTH che non siano il telefono cellulare BLUETOOTH in uso.

3 Premere i tasti -/+ (volume) sul diffusore oppure agire sul telefono cellulare BLUETOOTH per regolare il volume.

Quando si premono i tasti -/+ (volume) sul diffusore o si regola il volume sul telefono cellulare BLUETOOTH, l'indicatore  (alimentazione) lampeggia una volta.

Quando si imposta il volume sul livello massimo o minimo sul diffusore, l'indicatore  (alimentazione) lampeggia 3 volte.

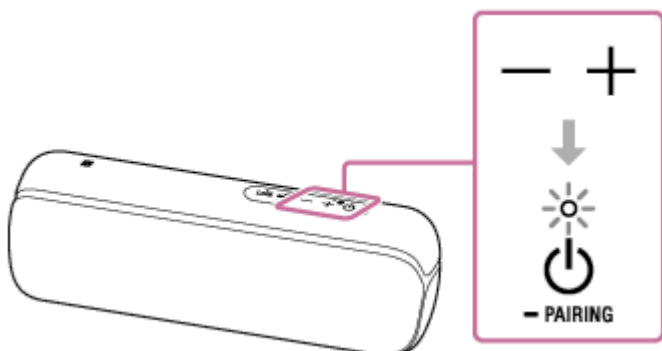

4 Per terminare una chiamata, premere il tasto  (riproduzione)/  (chiamata).

Se prima della chiamata si stava ascoltando della musica, la riproduzione riprende al termine della chiamata. La riproduzione riprende anche se si termina la chiamata dal telefono cellulare BLUETOOTH e prima della chiamata si stava ascoltando della musica.

Suggerimento

- Se il chiamante non riesce a sentire la voce dell'interlocutore o la sente male, parlare direttamente nel microfono del diffusore.
- Il volume di riproduzione della musica e il volume di chiamata sono impostati in maniera indipendente sul diffusore.

Nota

- Per i dispositivi Apple iOS, l'unità è compatibile con iOS 10.0 o versioni successive. La connessione BLUETOOTH non è disponibile sui dispositivi con iOS 9.x o versioni precedenti.
- Quando si usa la funzione di aggiunta diffusore o Party Chain wireless, il suono della telefonata viene emesso solo dal diffusore su cui l'indicatore  (BLUETOOTH) si illumina di blu.
- Il suono viene emesso solo dall'unità destra del diffusore durante una chiamata.
- A seconda del telefono cellulare BLUETOOTH, è possibile che la riproduzione non venga sospesa quando si effettua una telefonata.
- Utilizzare il telefono cellulare BLUETOOTH a una distanza di almeno 50 cm dal diffusore. Se il diffusore e il telefono cellulare BLUETOOTH sono troppo vicini, la trasmissione potrebbe essere disturbata.
- Quando alla presa AUDIO IN del diffusore è collegato un cavo audio, non è possibile ascoltare la musica del dispositivo BLUETOOTH. Tuttavia quando la connessione BLUETOOTH è attiva, è disponibile la funzione vivavoce.

Argomento correlato

- [Pairing e connessione a dispositivi BLUETOOTH®](#)
- [Connessione con un dispositivo compatibile NFC tramite One-touch \(NFC\)](#)
- [Interruzione della connessione BLUETOOTH \(dopo l'uso\)](#)
- [Ricezione di una telefonata](#)

- Commutazione dei dispositivi BLUETOOTH collegati contemporaneamente (connessione multi-dispositivo)

5-001-237-61(1) Copyright 2019 Sony Corporation

Diffusore senza fili
SRS-XB22

Che cosa si può fare con “Sony | Music Center”

“Sony | Music Center” è un'app che consente di comandare i dispositivi audio Sony compatibili con “Sony | Music Center” da uno smartphone, iPhone, ecc.

Per informazioni dettagliate su “Sony | Music Center”, fare riferimento al seguente URL:

<http://www.sony.net/smcqa/>

Operazioni eseguibili da “Sony | Music Center” su un diffusore

- Riproduzione di file musicali con contenuti audio ad alta risoluzione (Hi-Res), memorizzati su un dispositivo quale uno smartphone o iPhone.
- Impostazione della qualità del suono e regolazione dell'equalizzatore
- Indicazione del livello della batteria integrata
- Uso di opzioni di alimentazione come la funzione di spegnimento automatico (Auto Standby) e la modalità di standby BLUETOOTH
- Impostazione dell'illuminazione (commutazione della modalità di illuminazione)
- Commutazione della modalità BLUETOOTH e AUDIO IN
- Commutazione del codec BLUETOOTH (la qualità della riproduzione dello streaming audio BLUETOOTH)
- Raggruppamento con altri diffusori (funzione Aggiunta diffusore/funzione Party Chain wireless)
- Impostazione della funzione Party Booster
- Aggiornamento del software del diffusore

Suggerimento

- Le funzioni che si possono controllare tramite “Sony | Music Center” variano in base al dispositivo collegato. Le specifiche e il design dell'app sono soggetti a modifiche senza preavviso.

Nota

- Per i dispositivi Apple iOS, l'unità è compatibile con iOS 10.0 o versioni successive. La connessione BLUETOOTH non è disponibile sui dispositivi con iOS 9.x o versioni precedenti.

Argomento correlato

- [Installazione di “Sony | Music Center”](#)
- [Ricarica del diffusore](#)
- [Accensione/spegnimento della luce del diffusore \(funzione di illuminazione\)](#)
- [Selezione della qualità di riproduzione dello streaming audio BLUETOOTH \(Codec\)](#)
- [Ascolto della musica in modalità wireless con 2 diffusori \(funzione di aggiunta diffusore\)](#)
- [Riproduzione wireless con più diffusori \(funzione Party Chain wireless\)](#)
- [Cambiare gli effetti audio](#)

- [Uso della funzione Party Booster](#)
- [Aggiornamento del software preinstallato](#)

5-001-237-61(1) Copyright 2019 Sony Corporation

Diffusore senza fili
SRS-XB22

Installazione di “Sony | Music Center”

Installare “Sony | Music Center” sullo smartphone, iPhone, ecc. da Google Play o dall'App Store.

- 1 Scaricare “Sony | Music Center” da Google Play o dall'App Store e installarlo.



Sony Music Center



- 2 Quando l'installazione è completata, avviare “Sony | Music Center”.

Nota

- Assicurarsi di utilizzare l'ultima versione di “Sony | Music Center”. Se non è possibile collegare il diffusore e un dispositivo BLUETOOTH tramite connessione BLUETOOTH o se si verificano problemi, ad esempio non viene emesso alcun suono, disinstallare “Sony | Music Center” e provare a eseguire di nuovo la connessione tramite connessione BLUETOOTH. Per informazioni dettagliate su “Sony | Music Center”, fare riferimento a Google Play o all'App Store.

Argomento correlato

- [Che cosa si può fare con “Sony | Music Center”](#)

Diffusore senza fili
SRS-XB22

Uso della funzione di assistenza vocale (app Google)

Usando la funzione dell'app Google inclusa nello smartphone Android è possibile parlare al microfono del diffusore per comandare lo smartphone Android.

Di seguito è descritto come utilizzare l'app Google.

1 Selezionare l'app Google per [Assist App] in [Assist & Voice input].

Sullo smartphone Android, selezionare [Settings] - [Apps]. Viene visualizzata un'icona di ingranaggio nell'angolo in alto a destra del display.

Selezionare l'icona di ingranaggio, [Default Apps] - [Assist & Voice input] - [Assist App], quindi impostare [Assist App] sull'app Google.

L'operazione descritta sopra è un esempio. Per le istruzioni dettagliate, fare riferimento alle istruzioni per l'uso in dotazione con lo smartphone Android.

Per le istruzioni dettagliate sull'app Google, fare riferimento alle istruzioni per l'uso o al sito web di supporto dello smartphone Android o al sito web di Google Play.

Nota

- Potrebbe essere richiesta l'ultima versione dell'app.
- L'app Google potrebbe non essere attivata dal diffusore, a seconda delle specifiche dello smartphone Android.

2 Collegare il diffusore allo smartphone Android tramite una connessione BLUETOOTH.

3 Quando il diffusore è connesso allo smartphone Android tramite connessione BLUETOOTH e lo smartphone Android è in standby o sta riproducendo musica, tenere premuto il tasto (riproduzione)/ (chiamata) per circa 3 secondi.

L'app Google è attivata e si sente il suono di avvio.

4 Chiedere qualcosa all'app Google attraverso il microfono del diffusore.

Per i dettagli sull'app Google, ad esempio quali app funzionano con l'app Google, fare riferimento alle istruzioni per l'uso in dotazione con lo smartphone Android.

Dopo aver attivato l'app Google quando è trascorso un certo periodo di tempo senza che sia stata fatta alcuna richiesta, si sente un segnale acustico e l'app Google viene disattivata.

Nota

- Non è possibile attivare l'app Google dicendo "OK Google" attraverso il microfono del diffusore, anche se l'impostazione dello smartphone Android [OK Google] è attivata.

Diffusore senza fili
SRS-XB22

Uso della funzione di assistenza vocale (Siri)

Usando la funzione Siri inclusa nell'iPhone/iPod touch, è possibile parlare al microfono del diffusore per comandare l'iPhone/iPod touch.

Di seguito è descritto come utilizzare Siri.

1 Attivare Siri.

Sull'iPhone/iPod touch, selezionare [Settings] - [Siri] per attivare Siri.

L'operazione descritta sopra è un esempio. Per le istruzioni dettagliate, fare riferimento alle istruzioni per l'uso in dotazione con l'iPhone/iPod touch.

Per le istruzioni dettagliate su Siri, fare riferimento alle istruzioni per l'uso o al sito web di supporto dell'iPhone/iPod touch.

2 Collegare il diffusore all'iPhone/iPod touch tramite connessione BLUETOOTH.

3 Quando il diffusore è connesso all'iPhone/iPod touch tramite connessione BLUETOOTH e l'iPhone/iPod touch è in standby o sta riproducendo musica, tenere premuto il tasto (riproduzione)/ (chiamata) per circa 3 secondi.

Siri è attivata e si sente il suono di avvio.

4 Chiedere qualcosa a Siri attraverso il microfono del diffusore.

Per i dettagli su Siri, ad esempio quali app funzionano con Siri, fare riferimento alle istruzioni per l'uso in dotazione con l'iPhone/iPod touch.

Nota

- Per i dispositivi Apple iOS, l'unità è compatibile con iOS 10.0 o versioni successive. La connessione BLUETOOTH non è disponibile sui dispositivi con iOS 9.x o versioni precedenti.
- Non è possibile attivare Siri dicendo "Hey Siri" attraverso il microfono del diffusore anche se l'impostazione dello smartphone iPhone/iPod touch [Allow "Hey Siri"] è attivata.

Diffusore senza fili
SRS-XB22

Informazioni sugli indicatori

Indicatore CHARGE (arancione)

Si spegne	La ricarica del diffusore è completata.
Si accende	Il diffusore si sta ricaricando.
Lampeggia lentamente	La batteria integrata ha meno del 10% di carica residua e deve essere ricaricata.
Lampeggia 3 volte e si spegne	Se quando si accende il diffusore, l'indicatore CHARGE lampeggia 3 volte e poi si spegne, significa che la batteria integrata è completamente scarica e deve essere ricaricata.

Nota

- Il diffusore si può ricaricare, quando è in funzione, se connesso a una presa CA attraverso un adattatore CA USB (disponibile in commercio) o a un computer acceso. In questo caso, il tempo di ricarica della batteria integrata potrebbe essere più lungo, a seconda delle condizioni di utilizzo. Si consiglia pertanto di spegnere il diffusore durante la ricarica.
- Quando si usa il diffusore ad alto volume per un lungo periodo di tempo, la batteria integrata potrebbe scaricarsi anche se il diffusore è collegato a una presa CA tramite un adattatore CA USB (disponibile in commercio), o collegato a un computer acceso. Di conseguenza il volume si abbassa. Non si tratta di un malfunzionamento. Spegnerne il diffusore e ricaricare a sufficienza la batteria integrata.
- In ambienti estremamente freddi o caldi, la ricarica si arresta per motivi di sicurezza. Se la ricarica impiega molto tempo, a un certo punto viene interrotta. Per risolvere questi problemi, scollegare il cavo micro USB dal diffusore e quindi ricollegarlo a una temperatura di funzionamento compresa tra 5 °C e 35 °C.

Indicatore (alimentazione)

Si spegne	Il diffusore si spegne.
Si illumina (verde)	Il diffusore si accende. La modalità audio è impostata su STANDARD.
Si illumina (bianco)	Il diffusore si accende. Viene impostata la modalità EXTRA BASS o LIVE SOUND. Al momento dell'acquisto è impostata la modalità EXTRA BASS.
Si illumina (arancione)	Il diffusore si spegne. Il diffusore è impostato sulla modalità standby BLUETOOTH.
Lampeggia (verde, bianco, rosso o arancione)	Ogni volta che si premono i tasti +/- (volume), l'indicatore lampeggia una volta.
	Quando si usano i tasti +/- (volume) e il volume è impostato al livello minimo (0) o massimo (50), l'indicatore lampeggia 3 volte.
	A seconda dello stato di avanzamento dell'aggiornamento del software, l'indicatore lampeggia con luce verde con una sequenza diversa. Ad ogni aggiornamento l'indicatore lampeggia in verde 5 volte, quindi 4 volte, 3 volte, due volte, una volta e quindi si spegne*.
	Quando il diffusore si accende per la prima volta dopo l'aggiornamento del software, l'indicatore lampeggia 3 volte in verde o in bianco per indicare che l'aggiornamento è completato.

	Quando l'aggiornamento del software si interrompe per un errore, l'indicatore lampeggia con luce rossa o arancione.
	Quando la batteria integrata è a meno del 10%, l'indicatore lampeggia lentamente con luce verde o bianca.
	Se dopo aver acceso il diffusore, l'indicatore lampeggia con luce verde o bianca 3 volte e si spegne, significa che la batteria integrata è completamente scarica. Caricare il diffusore.

* A seconda della situazione non tutte le sequenze di lampeggio potrebbero essere visibili.

Indicatore (BLUETOOTH)

Si accende	Il diffusore è collegato a un dispositivo BLUETOOTH.
Lampeggia rapidamente (3 volte al secondo)	Il diffusore entra in modalità di pairing.
Lampeggia lentamente	Il diffusore è in attesa di un dispositivo BLUETOOTH a cui connettersi.
Lampeggia 3 volte	L'aggiornamento del software è stato completato.

Indicatore LIVE

Si accende	È impostata la modalità LIVE SOUND.
Si spegne	È impostata la modalità STANDARD o EXTRA BASS.

Indicatore ADD

Lampeggia	Il diffusore attiva la funzione di aggiunta diffusore. L'indicatore ADD (aggiunta diffusore) lampeggia quando la connessione con la funzione di aggiunta diffusore non riesce.
Si accende	Sul diffusore è attiva la funzione di aggiunta diffusore.

Indicatore WPC (Party Chain wireless)

Lampeggia	Il diffusore attiva la funzione Party Chain wireless.
Si accende	Sul diffusore è attiva la funzione Party Chain wireless. Gli indicatori di tutti i diffusori connessi tramite la funzione Party Chain wireless si illuminano.

Argomento correlato

- [Componenti e comandi](#)

Diffusore senza fili
SRS-XB22

Aggiornamento del software preinstallato

Quando viene rilasciata una nuova versione del software, è possibile aggiornare la versione del software preinstallato sul diffusore avvalendosi dei metodi seguenti.

L'aggiornamento del software aggiunge nuove funzionalità che migliorano l'esperienza d'uso e la stabilità del sistema.

- 1 Collegare il diffusore a una presa CA tramite un adattatore CA USB (disponibile in commercio) o collegarlo a un computer acceso.**

Non è possibile eseguire gli aggiornamenti software quando è in uso la batteria integrata.

- 2 Accendere il diffusore.**

L'indicatore  (alimentazione) si illumina con luce bianca*.

* A seconda della modalità audio, il colore dell'indicatore  (alimentazione) cambia. Per informazioni dettagliate, consultare il seguente argomento.

[Informazioni sugli indicatori](#)

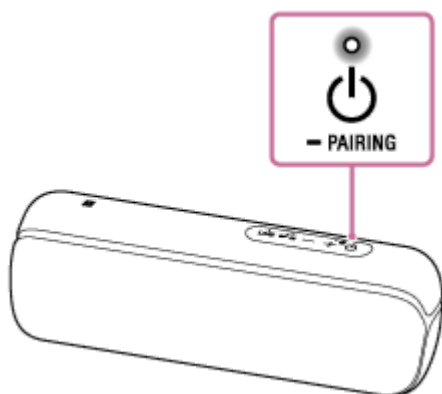

- 3 Toccare [Music Center] sullo smartphone, iPhone, ecc. per avviare l'applicazione.**





Music Center

- 4 Toccare [SRS-XB22].**

Quando viene rilasciata una nuova versione del software viene visualizzato un avviso di aggiornamento sulla schermata di "Sony | Music Center".

- 5 Seguire le istruzioni su schermo per eseguire l'aggiornamento.**

Ad ogni aggiornamento l'indicatore  (alimentazione) lampeggia in verde 5 volte, quindi 4 volte, 3 volte, due volte, una volta e quindi si spegne. A seconda della situazione non tutte le sequenze di lampeggio potrebbero essere visibili.

Quando il diffusore si accende per la prima volta dopo l'aggiornamento del software, gli indicatori  (alimentazione) e  (BLUETOOTH) lampeggiano 3 volte per indicare che l'aggiornamento è completato.

Nota

- Se non è possibile eseguire l'aggiornamento, caricare la batteria ricaricabile integrata fino a più del 50% di carica restante della batteria.

Argomento correlato

- [Ricarica del diffusore](#)

5-001-237-61(1) Copyright 2019 Sony Corporation

Diffusore senza fili
SRS-XB22

Precauzioni

per la sicurezza

- Consultare la Guida di riferimento in dotazione con il diffusore.
- Le informazioni importanti come il nome del modello si trovano all'interno dello sportello sul lato posteriore dell'unità.

Informazioni sul posizionamento

- Non collocare l'unità in posizione inclinata.
- Non lasciare l'unità in un luogo soggetto a temperature elevate quale la luce solare diretta, nei pressi di una sorgente di calore o sotto una lampada o simili.
- Non utilizzare o lasciare l'unità in automobile.
- Non lasciare oggetti sensibili al magnetismo (bancomat, carte di credito con codifica magnetica, ecc.) in prossimità dell'unità.

Durante il funzionamento

- Non inserire piccoli oggetti, ecc. nelle prese o nei fori di ventilazione sul retro del diffusore. Il diffusore potrebbe andare in cortocircuito o presentare malfunzionamenti.
- Se la luce è forte, illuminare la stanza o disattivare la funzione di illuminazione.

Altro

- Per qualsiasi domanda o problema relativi al diffusore non trattati in questa Guida, rivolgersi al concessionario Sony più vicino.

Diffusore senza fili
SRS-XB22

Note sulla ricarica

Vita utile della batteria a ioni di litio integrata

- Anche se non si intende utilizzare il diffusore per un periodo di tempo prolungato, caricare la batteria integrata a sufficienza una volta ogni 6 mesi per mantenerne le prestazioni.
- Se il diffusore non viene utilizzato da molto tempo, la ricarica della batteria integrata potrebbe richiedere più tempo.
- La batteria ricaricabile integrata ha una propria vita utile. Con il passare del tempo e con l'aumentare del numero di volte che la batteria integrata viene utilizzata, la capacità della batteria ricaricabile integrata si riduce gradualmente. Quando la durata di utilizzo della batteria integrata sembra essersi ridotta in maniera significativa, anche dopo averla ricaricata completamente, rivolgersi al concessionario Sony più vicino.
- Se la durata di utilizzo della batteria integrata sembra essersi ridotta in maniera significativa, è possibile che la batteria integrata ricaricabile sia scaduta.
- La vita utile della batteria ricaricabile integrata varia a seconda dell'utilizzo, dell'ambiente e del metodo di conservazione.

Attenzione

Se il diffusore rileva uno dei seguenti problemi durante la ricarica della batteria integrata, l'indicatore CHARGE (arancione) si spegne anche se la ricarica non è completa.

- La temperatura ambiente supera l'intervallo di 5 °C - 35 °C.
- Si è verificato un problema con la batteria integrata.
- Quando la ricarica della batteria integrata si prolunga eccessivamente.

Nota

- Il tempo di ricarica varia in base alle condizioni d'uso della batteria integrata.
- Caricare il diffusore a una temperatura ambiente compresa tra 5 °C e 35 °C.
- Durante la ricarica il diffusore si scalda. Non si tratta di un malfunzionamento.
- Evitare l'esposizione a bruschi cambiamenti di temperatura, luce diretta del sole, umidità, sabbia, polvere o urti. Inoltre, non lasciare mai il diffusore in un'auto parcheggiata al sole.
- Il diffusore si può ricaricare, quando è in funzione, se connesso a una presa CA attraverso un adattatore CA USB (disponibile in commercio) o a un computer acceso. In questo caso, il tempo di ricarica della batteria integrata potrebbe essere più lungo, a seconda delle condizioni di utilizzo. Si consiglia pertanto di spegnere il diffusore durante la ricarica.
- In ambienti estremamente freddi o caldi, la ricarica si arresta per motivi di sicurezza. Se la ricarica impiega molto tempo, a un certo punto viene interrotta. Per risolvere questi problemi, scollegare il cavo micro USB dal diffusore e quindi ricollegarlo a una temperatura di funzionamento compresa tra 5 °C e 35 °C.
- A temperature elevate, per proteggere la batteria, il caricamento potrebbe arrestarsi o il volume potrebbe ridursi.
- Anche se non si intende utilizzare l'unità per un periodo di tempo prolungato, caricare la batteria alla sua piena capacità una volta ogni 6 mesi per mantenerne le prestazioni.
- La ricarica da un replicatore di porta USB è garantita solo se si utilizza un replicatore di porta USB ad alimentazione autonoma provvisto di logo autorizzato.

- Non collegare il diffusore a un computer troppo a lungo se il computer non è collegato all'alimentazione CA. In caso contrario, la batteria del computer potrebbe scaricarsi.

5-001-237-61(1) Copyright 2019 Sony Corporation

Diffusore senza fili
SRS-XB22

Note sulle caratteristiche di impermeabilità e resistenza alla polvere

Prestazioni di impermeabilità e resistenza alla polvere dell'unità

L'unità, con lo sportello chiuso in modo sicuro, presenta le caratteristiche tecniche di impermeabilità di IPX7*¹ come specificato in "Gradi di protezione contro la penetrazione di liquidi" della norma IEC60529 "Grado di protezione in ingresso (codice IP)"*³, e le caratteristiche tecniche di resistenza alla polvere di IP6X*² come specificato in "Gradi di protezione contro la penetrazione di corpi solidi estranei"*³.

Liquidi a cui si applicano le caratteristiche tecniche relative alle prestazioni di impermeabilità

Applicabili	acqua dolce, acqua di rubinetto, acqua di piscina, acqua salata
Non applicabili	liquidi diversi da quelli indicati sopra (acqua saponata, acqua con detersivi o sostanze da bagno, shampoo, acqua di sorgenti termali e così via)

*1 Equivalenza a IPX7: Il diffusore è stato testato e ha dimostrato di mantenere la funzionalità se immerso delicatamente in acqua a una profondità di 1 metro e lasciato immerso per 30 minuti.

*2 Equivalenza a IP6X: Il diffusore è stato testato e ha dimostrato di continuare a bloccare la polvere dopo essere stato ruotato per 8 ore in un dispositivo di test che contiene particelle di polvere di diametro fino a 75 µm.

*3 Gli accessori e i connettori in dotazione con questa unità (USB/AUDIO IN) non sono impermeabili all'acqua né resistenti alla polvere.

Le prestazioni di impermeabilità e di resistenza alla polvere dell'unità sono basate sulle nostre misurazioni alle condizioni descritte sopra. Tenere presente che i malfunzionamenti derivanti dall'immersione in acqua o dall'intrusione di polvere provocati da uso improprio da parte del cliente non sono coperti dalla garanzia.

Per evitare il deterioramento delle prestazioni di impermeabile e a prova di polvere

Verificare quanto segue e utilizzare il diffusore in maniera corretta.

- Il diffusore supera il test di caduta da 1,22 m su compensato dello spessore di 5 cm conformemente agli standard MIL-STD 810 F Metodo 516.5-Shock. Tuttavia, ciò non garantisce l'assenza di danni, di rotture o le prestazioni di impermeabilità e di resistenza alla polvere in tutte le condizioni. Le deformazioni o i danni provocati dalla caduta del diffusore o dall'esposizione a urti meccanici potrebbero provocare un deterioramento delle prestazioni di impermeabilità e di resistenza alla polvere.
- L'unità non è stata progettata per resistere alla pressione dell'acqua. L'uso dell'unità in luoghi in cui è presente acqua ad alta pressione, ad esempio sotto la doccia, potrebbe provocare malfunzionamenti.
- Non versare acqua ad alta temperatura o soffiare aria calda da un asciugacapelli o qualsiasi altro apparecchio direttamente sul diffusore. Inoltre, non utilizzare il diffusore in ambienti ad alta temperatura come all'interno di saune o in prossimità di una stufa.
- Maneggiare lo sportello ① con cura. Lo sportello ha un ruolo fondamentale nel mantenere le prestazioni di impermeabilità e resistenza alla polvere. Durante l'utilizzo del diffusore, accertarsi che lo sportello sia completamente chiuso. Durante la chiusura dello sportello, evitare che corpi estranei penetrino all'interno. Se lo sportello non è completamente chiuso, potrebbero verificarsi il deterioramento delle prestazioni di impermeabilità e di resistenza alla polvere e problemi di funzionamento del diffusore dovuti alla penetrazione di liquidi o di particelle di polvere.

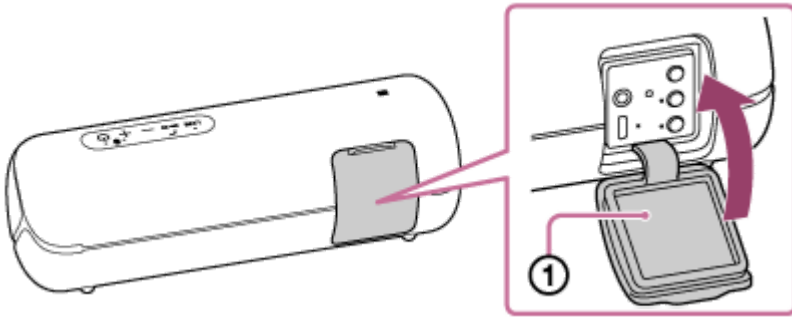

5-001-237-61(1) Copyright 2019 Sony Corporation

Diffusore senza fili
SRS-XB22

Come prendersi cura del diffusore

Anche se sulla parte in tessuto del diffusore è stato applicato un trattamento idrorepellente, è possibile utilizzare il diffusore con maggiore soddisfazione e per un periodo di tempo più lungo rispettando la procedura di manutenzione indicata di seguito.

- Se la superficie del diffusore si sporca, nei seguenti casi, lavare il diffusore prontamente con acqua dolce (acqua di rubinetto, ecc.) per rimuovere lo sporco. L'eventuale presenza di sporco residuo sulla superficie potrebbe provocare lo scolorimento o il deterioramento della parte in tessuto o il malfunzionamento del diffusore.

Es.

- Quando il diffusore si sporca con salsedine, sabbia, ecc. dopo un utilizzo in spiaggia, sul bordo di una piscina, ecc.
- Quando sul diffusore aderiscono sostanze estranee (creme solari, olio solare, ecc.)
- Se il diffusore si bagna, asciugare immediatamente l'umidità con un panno morbido asciutto. Inoltre, collocare il diffusore in un luogo aerato fino alla scomparsa di ogni traccia di umidità.
- La qualità del suono potrebbe cambiare qualora penetri acqua nella sezione del diffusore del sistema. Non è indice di un problema di funzionamento. Asciugare l'umidità sulla superficie, quindi collocare il diffusore su un panno morbido e asciutto con la parte in tessuto rivolta verso il basso per far drenare l'acqua raccolta all'interno del diffusore. Collocare quindi il diffusore in un luogo aerato fino alla scomparsa di ogni traccia di umidità.

Nota

- Se la superficie si sporca, non utilizzare detersivi, diluenti, benzina, alcol, ecc. per pulire il diffusore, in quanto potrebbe alterarsi la funzione di idrorepellenza della parte in tessuto del diffusore.
- Nelle regioni con climi freddi, se si lascia condensare sulla superficie, il diffusore potrebbe congelarsi e non funzionare bene. Se sul diffusore sono presenti goccioline d'acqua, accertarsi di asciugarle con un panno asciutto e morbido.
- Se i granelli di sabbia penetrano nella parte in tessuto dell'unità, rimuoverli con cura. Non utilizzare mai un aspirapolvere, ecc. sull'unità. Potrebbero verificarsi danni all'unità diffusore.

Diffusore senza fili
SRS-XB22

Informazioni sulla tecnologia wireless BLUETOOTH

La tecnologia wireless BLUETOOTH funziona entro un raggio di circa 10 m.

Raggio massimo di comunicazione

Il raggio massimo di comunicazione può essere ridotto nelle condizioni seguenti.

- Tra il diffusore e il dispositivo BLUETOOTH è presente un ostacolo, ad esempio una persona, un oggetto metallico o una parete.
- Nelle vicinanze del diffusore è in uso un dispositivo LAN wireless.
- Nelle vicinanze del diffusore è in uso un forno a microonde.
- Nelle vicinanze del diffusore è in uso un dispositivo che genera radiazioni elettromagnetiche.

Interferenza da altri dispositivi

I dispositivi BLUETOOTH e LAN wireless (IEEE802.11b/g) utilizzano la stessa frequenza, pertanto possono verificarsi interferenze da microonde che causano un peggioramento della velocità di comunicazione, disturbi o errori di connessione se il diffusore è utilizzato nelle vicinanze di un dispositivo LAN wireless. In tal caso, attenersi alla procedura seguente.

- Utilizzare il diffusore ad almeno 10 m di distanza dal dispositivo LAN wireless.
- Se il diffusore viene utilizzato entro 10 m di distanza da un dispositivo LAN wireless, spegnere il dispositivo LAN wireless.

Interferenza verso altri dispositivi

Le microonde emesse da un dispositivo BLUETOOTH potrebbero influire sul funzionamento di apparecchiature mediche elettroniche. Per evitare il rischio di incidenti, spegnere il diffusore e altri dispositivi BLUETOOTH nei seguenti luoghi.

- In presenza di gas infiammabili, all'interno di ospedali, treni, aerei o distributori di benzina
- In prossimità di porte automatiche o allarmi antincendio

Nota

- Per utilizzare la funzione BLUETOOTH, il dispositivo BLUETOOTH che si vuole connettere deve avere lo stesso profilo utilizzato dal diffusore. Si tenga tuttavia presente che, anche se utilizzano lo stesso profilo, i dispositivi possono avere funzionamento diverso in base alle loro specifiche.
- Per le caratteristiche proprie della tecnologia wireless BLUETOOTH il suono riprodotto sul diffusore subisce un lieve ritardo rispetto al suono riprodotto sul dispositivo BLUETOOTH mentre si parla al telefono o si ascolta della musica.
- Il diffusore supporta le capacità di sicurezza conformi allo standard BLUETOOTH per fornire una connessione sicura quando viene utilizzata la tecnologia wireless BLUETOOTH, tale sicurezza potrebbe tuttavia non essere sufficiente in base alle impostazioni. Fare attenzione quando si comunica utilizzando la tecnologia wireless BLUETOOTH.
- Sony non si assume alcuna responsabilità per la divulgazione di informazioni durante la comunicazione BLUETOOTH.
- Un dispositivo con la funzione BLUETOOTH deve essere conforme allo standard BLUETOOTH specificato da Bluetooth SIG, Inc. ed essere autenticato. Anche se il dispositivo connesso è conforme al suddetto standard BLUETOOTH, alcuni dispositivi potrebbero non connettersi o non funzionare correttamente a seconda delle caratteristiche o delle specifiche del dispositivo.
- Potrebbero verificarsi rumore o interruzione dell'audio a seconda del dispositivo BLUETOOTH connesso al diffusore, dell'ambiente di comunicazione o dell'ambiente di utilizzo.
- Un dispositivo dotato di radio o sintonizzatore integrato non può essere connesso al diffusore tramite BLUETOOTH, in quanto potrebbero verificarsi disturbi nelle trasmissioni.

- Allontanare il diffusore da televisori, radio o sintonizzatori, ecc. in quanto potrebbero verificarsi disturbi nelle trasmissioni.

5-001-237-61(1) Copyright 2019 Sony Corporation

Diffusore senza fili
SRS-XB22

Marchi

- Android, Google Play e gli altri marchi e loghi correlati sono marchi commerciali di Google LLC.
- LDAC™ e il logo LDAC sono marchi di Sony Corporation.
- Il marchio denominativo e i loghi BLUETOOTH® sono marchi commerciali registrati di proprietà di Bluetooth SIG, Inc. e il loro utilizzo da parte di Sony Corporation è concesso in licenza.
- N-Mark è un marchio o un marchio registrato di NFC Forum, Inc. negli Stati Uniti e in altri paesi.
- Apple, il logo Apple, iPhone, iPod, iPod touch, Mac, macOS e Siri sono marchi di proprietà di Apple Inc., registrati negli Stati Uniti d'America e in altri Paesi.
App Store è un marchio di servizio di Apple Inc.
- L'uso dell'adesivo Made for Apple indica che un accessorio è stato progettato per essere collegato specificatamente al prodotto Apple indicato ed è stato certificato dallo sviluppatore per soddisfare gli standard di prestazioni di Apple. Apple non si assume alcuna responsabilità in merito al funzionamento del dispositivo o alla conformità con gli standard normativi e di sicurezza.
- Microsoft e Windows sono marchi registrati o marchi di Microsoft Corporation negli Stati Uniti e/o in altri Paesi.
- WALKMAN e il logo WALKMAN sono marchi registrati di Sony Corporation.
- Wi-Fi® è un marchio registrato di Wi-Fi Alliance®.
- Gli altri marchi di fabbrica e nomi commerciali appartengono ai rispettivi proprietari.
- I marchi ™ e ® sono omessi nei documenti.

Diffusore senza fili
SRS-XB22

Cosa è possibile fare per risolvere un problema?

Se il diffusore non funziona come previsto, provare ad attuare le operazioni riportate di seguito per risolvere il problema.

- Individuare i sintomi del problema in questa Guida e provare a eseguire gli interventi risolutivi elencati.
- Caricare il diffusore.
La ricarica della batteria integrata potrebbe permettere di risolvere alcuni problemi.
- Premere il tasto RESET del diffusore.
- Inizializzare il diffusore.
Questa operazione ripristina i valori predefiniti di fabbrica di impostazioni quali il volume ecc. ed elimina tutte le informazioni di pairing.
- Cercare informazioni sul problema visitando il sito web dell'assistenza clienti.
- Visitare i seguenti siti web per trovare informazioni sull'assistenza per il diffusore:
 - Per i clienti in America:
<https://www.sony.com/am/support>
 - Per i clienti in Europa:
<https://www.sony.eu/support>
 - Per i clienti in Cina:
<https://service.sony.com.cn>
 - Per i clienti di altri paesi/aree geografiche:
<https://www.sony-asia.com/support>

Se le operazioni indicate sopra non risolvono il problema, rivolgersi al concessionario Sony più vicino.

Argomento correlato

- [Uso del tasto RESET](#)
- [Inizializzazione del diffusore](#)

Diffusore senza fili
SRS-XB22

Il diffusore non si ricarica

- Quando si usa un adattatore CA USB (disponibile in commercio), accertarsi che il cavo USB sia inserito saldamente nel diffusore e nell'adattatore CA USB. Accertarsi inoltre che l'adattatore CA USB sia collegato saldamente a una presa CA.
- Quando si usa un adattatore CA USB (disponibile in commercio), accertarsi che l'adattatore CA USB abbia una portata in uscita di 1,5 A o più. La carica tramite adattatore CA USB con portata in uscita pari a 500 mA o più e meno di 1,5 A impiega circa 10 ore. La carica tramite adattatore CA USB con portata in uscita inferiore a 500 mA non è garantita.
- Il tempo di carica stimato cambia a seconda della portata dell'alimentazione in uscita dell'adattatore CA USB (disponibile in commercio). Il diffusore supporta un adattatore CA USB con corrente in uscita di 500 mA o più. Tuttavia, a seconda del tipo e delle specifiche dell'adattatore CA USB e del cavo micro-USB, il tempo di carica potrebbe risultare molto lungo. Si consiglia di utilizzare un adattatore CA USB con corrente in uscita di 1,5 A o più e un cavo micro-USB in dotazione o un cavo micro-USB conforme allo standard USB. La carica da altri dispositivi non è garantita. Il tempo di ricarica può variare a seconda della temperatura ambientale e delle condizioni di utilizzo.
- È anche possibile caricare la batteria integrata collegando il diffusore a un computer acceso tramite il cavo micro-USB. Tuttavia, non è garantito il funzionamento con tutti i computer. Inoltre, il funzionamento su computer assemblati personalmente non è coperto dalla garanzia.

Argomento correlato

- [Ricarica del diffusore](#)
- [Informazioni sugli indicatori](#)

Diffusore senza fili
SRS-XB22

Non è possibile accendere il diffusore oppure il diffusore si spegne all'improvviso

- La batteria integrata potrebbe essere vuota o scarica. Caricare il diffusore collegandolo a una presa CA tramite un adattatore CA USB (disponibile in commercio) o collegandolo a un computer acceso.
 - Potrebbe essere stata attivata la funzione di spegnimento automatico (Auto Standby). Dopo circa 15 minuti in determinate circostanze, ad esempio con il volume dell'ingresso audio basso, l'alimentazione si spegne automaticamente. Alzare il volume del dispositivo connesso per utilizzarlo, oppure disattivare la funzione di spegnimento automatico.
-

Argomento correlato

- [Ricarica del diffusore](#)
- [Funzione di spegnimento automatico \(Auto Standby\)](#)

Diffusore senza fili
SRS-XB22

Audio assente/Audio emesso da un solo diffusore/Livello dell'audio basso/Audio distorto/Ronzii o rumori nell'uscita del diffusore/Voce dei chiamanti bassa o assente

- Verificare che il diffusore e il dispositivo connesso siano accesi.
- Alzare il volume del diffusore e del dispositivo connesso.
- Verificare che sul dispositivo connesso sia attiva la riproduzione.
- Accertarsi che il cavo audio sia scollegato dalla presa AUDIO IN durante la riproduzione in modalità BLUETOOTH.
- Accertarsi che il cavo audio sia collegato saldamente alla presa AUDIO IN durante la riproduzione in modalità AUDIO IN.
- Se si collega un computer al diffusore, verificare che l'impostazione di uscita audio del computer sia impostata correttamente per un dispositivo BLUETOOTH.
- Verificare che il diffusore abbia stabilito la connessione BLUETOOTH con il dispositivo BLUETOOTH.
- Associare di nuovo il diffusore e il dispositivo BLUETOOTH.
- Se il dispositivo che è connesso alla presa AUDIO IN è mono, l'audio verrà emesso solo dal diffusore destro (canale L).
- Se il dispositivo connesso ha la funzione di equalizzatore, disattivarla.
- Tenere il diffusore lontano dal forno a microonde, Wi-Fi® e simili.
- Avvicinare ulteriormente il diffusore e il dispositivo BLUETOOTH. Rimuovere eventuali ostacoli tra il diffusore e il dispositivo BLUETOOTH.
- Se l'indicatore CHARGE e l'indicatore  (alimentazione) lampeggiano lentamente, spegnere il diffusore e ricaricare a sufficienza la batteria integrata.
- Un dispositivo dotato di radio o sintonizzatore integrato non può essere connesso al diffusore tramite BLUETOOTH, in quanto potrebbero verificarsi disturbi nelle trasmissioni.
- Allontanare il diffusore da televisori, radio o sintonizzatori, ecc. in quanto potrebbero verificarsi disturbi nelle trasmissioni.
- Quando si utilizza la funzione di aggiunta diffusore o Party Chain wireless, se qualsiasi altro dispositivo BLUETOOTH, ad esempio un mouse BLUETOOTH o una tastiera BLUETOOTH sono connessi al dispositivo BLUETOOTH, interrompere la connessione a tali dispositivi.
- Per alcuni dispositivi BLUETOOTH la qualità della riproduzione wireless può essere modificata. Se il dispositivo è compatibile con questa funzione, selezionare "Priorità alla stabilità della connessione (SBC)" rispetto alla qualità del suono. Per le istruzioni dettagliate, fare riferimento alle istruzioni per l'uso in dotazione con il dispositivo.
- Selezionare "Priorità alla stabilità della connessione (SBC)" per la qualità di riproduzione wireless del diffusore.
- Installare la versione più recente di "Sony | Music Center" sul dispositivo connesso. Se non è possibile utilizzare la versione più recente di "Sony | Music Center" o non è possibile collegare il diffusore e un dispositivo BLUETOOTH tramite connessione BLUETOOTH, disinstallare "Sony | Music Center".
- Quando si ascolta musica, selezionare una connessione A2DP BLUETOOTH agendo sul dispositivo BLUETOOTH.
- Quando si riceve/effettua una telefonata, selezionare una connessione HFP o HSP BLUETOOTH utilizzando il dispositivo BLUETOOTH.
- Quando si riceve/effettua una telefonata, controllare che il diffusore sia impostato come uscita del dispositivo BLUETOOTH.

Argomento correlato

- [Pairing e connessione a dispositivi BLUETOOTH®](#)
- [Ascolto della musica di un dispositivo tramite connessione BLUETOOTH](#)
- [Selezione della qualità di riproduzione dello streaming audio BLUETOOTH \(Codec\)](#)
- [Informazioni sugli indicatori](#)
- [Ricezione di una telefonata](#)
- [Esecuzione di una telefonata](#)

Diffusore senza fili
SRS-XB22

Il volume si abbassa durante l'uso

- Il volume potrebbe abbassarsi nei seguenti casi. Non si tratta di un malfunzionamento.
 - Quando la batteria integrata è scarica e gli indicatori CHARGE e  (alimentazione) lampeggiano lentamente, mentre il diffusore è alimentato esclusivamente dalla batteria integrata.
 - Quando la batteria integrata è scarica in seguito all'uso del diffusore ad alto volume per un lungo periodo, anche se il diffusore è collegato a una presa CA tramite un adattatore CA USB (disponibile in commercio) o a un computer acceso.
- Se il volume si abbassa durante l'uso, adottare la procedura seguente.
 1. Spegnerne il diffusore.
 2. Caricare a sufficienza la batteria integrata.

Nota

- Questo diffusore è progettato per ridurre il volume massimo a circa la metà quando la carica rimanente della batteria integrata scende a meno del 10%, allo scopo di proteggere il circuito da tensioni estreme o fluttuazioni di correnti causate da un utilizzo ad alto volume. In questo caso, anche se si mette in carica la batteria integrata, il volume non torna ai livelli normali. Per ripristinare il normale livello di volume, caricare la batteria integrata fino ad almeno il 20%, spegnere il diffusore e accenderlo di nuovo e quindi regolare il volume.

Diffusore senza fili
SRS-XB22

Non è possibile eseguire il pairing del diffusore con un dispositivo BLUETOOTH

- Posizionare il diffusore e il dispositivo BLUETOOTH entro 1 m uno dall'altro.
- Per i dispositivi Apple iOS, l'unità è compatibile con iOS 10.0 o versioni successive. La connessione BLUETOOTH non è disponibile sui dispositivi con iOS 9.x o versioni precedenti.
- Per usare la funzione di aggiunta diffusore o Party chain wireless, associare il diffusore su cui l'indicatore  (BLUETOOTH) lampeggia con luce blu.
- Se l'indicatore  (BLUETOOTH) non lampeggia rapidamente con luce blu, tenere premuto il tasto  (alimentazione)/  PAIRING fino a quando si sente la guida vocale e l'indicatore  (BLUETOOTH) inizia a lampeggiare rapidamente con luce blu.
- Una volta inizializzato il diffusore, è possibile che l'iPhone/iPod touch non sia in grado di connettersi al diffusore. In questo caso, eliminare le informazioni di pairing sull'iPhone/iPod touch, quindi eseguire nuovamente il pairing.
- Verificare che il dispositivo BLUETOOTH sia acceso e che la funzione BLUETOOTH sia attiva sul dispositivo.
- Se il diffusore non è visualizzato sul dispositivo BLUETOOTH, spegnere il dispositivo e quindi riaccenderlo. Questa soluzione potrebbe migliorare i sintomi.

Argomento correlato

- [Pairing e connessione a dispositivi BLUETOOTH®](#)
- [Informazioni sugli indicatori](#)

Diffusore senza fili
SRS-XB22

Impossibile collegare il diffusore a un dispositivo BLUETOOTH con connessione One-touch (NFC)

- Se sullo smartphone è attivato il blocco schermo, la connessione non può essere eseguita. Disattivare il blocco schermo sullo smartphone e accostarlo di nuovo.
- Tenere il dispositivo compatibile NFC vicino al diffusore fino a quando il dispositivo risponde. Se la connessione non riesce, spostare lentamente il dispositivo sopra il punto con il segno N sul diffusore.
- Verificare che la funzione BLUETOOTH sia attivata sul dispositivo compatibile NFC.
- Verificare che la funzione NFC del dispositivo sia impostata su attivata.
- Se il dispositivo è inserito in una custodia, rimuoverla.
- La sensibilità di ricezione del segnale NFC varia a seconda del dispositivo. Se non si riesce a collegare il diffusore con un dispositivo tramite la funzione One-Touch ripetute volte, collegarlo/scollegarlo dal diffusore utilizzando i comandi su schermo.
- Verificare che il dispositivo sia compatibile con NFC. Cercare informazioni sul problema visitando il sito web dell'assistenza clienti.
- Per usare la funzione di aggiunta diffusore o Party chain wireless, associare il diffusore su cui l'indicatore  (BLUETOOTH) lampeggia con luce blu.

Argomento correlato

- [Connessione con un dispositivo compatibile NFC tramite One-touch \(NFC\)](#)

Diffusore senza fili
SRS-XB22

Impossibile connettersi a un dispositivo BLUETOOTH con la funzione di aggiunta diffusore

- Dopo aver collegato 2 diffusori SRS-XB22, eseguire la procedura di pairing tra un dispositivo BLUETOOTH e il diffusore su cui l'indicatore  (BLUETOOTH) lampeggia con luce blu.
-

Argomento correlato

- [Ascolto della musica in modalità wireless con 2 diffusori \(funzione di aggiunta diffusore\)](#)

Diffusore senza fili
SRS-XB22

Impossibile collegarsi a un diffusore con la funzione Party Chain wireless

- Dopo aver collegato più diffusori, eseguire la procedura di pairing tra un dispositivo BLUETOOTH e il diffusore su cui l'indicatore  (BLUETOOTH) lampeggia con luce blu.
-

Argomento correlato

- [Riproduzione wireless con più diffusori \(funzione Party Chain wireless\)](#)

Diffusore senza fili
SRS-XB22

Uso del tasto RESET

Se non è possibile utilizzare il diffusore nonostante sia acceso, aprire lo sportello sul lato posteriore e spingere il tasto RESET con uno spillo o un altro oggetto appuntito. Il diffusore viene resettato e si spegne.

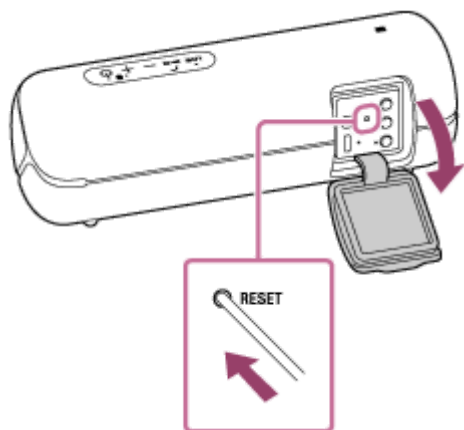

Se non dovesse accendersi, rivolgersi al concessionario Sony più vicino.



Nota

- Non è possibile resettare il diffusore se l'alimentazione è spenta.
- Quando si preme il tasto RESET le informazioni di pairing non vengono eliminate. Questa procedura è diversa dall'inizializzazione del diffusore.
- Dopo il reset, le impostazioni di volume, funzionamento e/o audio potrebbero essere differenti.
- Dopo aver resettato il diffusore, accertarsi di chiudere completamente lo sportello.

Diffusore senza fili
SRS-XB22

Inizializzazione del diffusore

Se il diffusore ancora non funziona correttamente anche dopo il reset, inizializzare il diffusore per ripristinare le impostazioni predefinite di fabbrica.

Con il diffusore acceso, tenere premuti contemporaneamente il tasto - (volume) e il tasto  (alimentazione)/  PAIRING per più di 5 secondi fino allo spegnimento del diffusore.

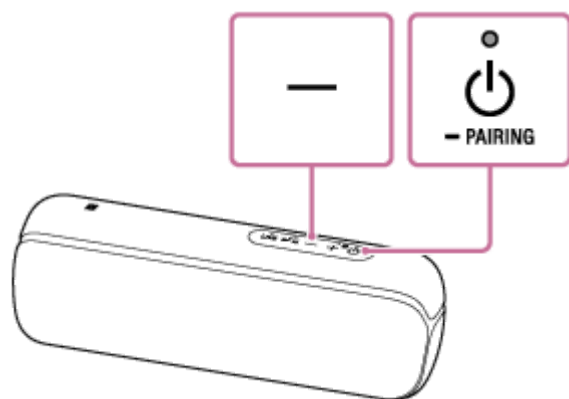

Il diffusore viene inizializzato. Le impostazioni, ad esempio il volume, vengono riportate ai valori predefiniti di fabbrica e tutte le informazioni di pairing vengono eliminate.

Nota

- Non è possibile inizializzare il diffusore se l'alimentazione è spenta.

Argomento correlato

- [Uso del tasto RESET](#)