

Trådløs høyttaler
SRS-XB22



Det følgende er en forklaring på hvordan du bruker høyttaleren. Velg et tema fra listen under.

Komme i gang

[Deler og kontroller](#)

Strømkilde/lading

[Lade opp høyttaleren](#)

[Slå på strømmen](#)

[Slå av strømmen](#)

[Bruke BLUETOOTH-standby-funksjonen](#)

[Funksjon for automatisk avslåing \(Auto Standby\)](#)

Lysfunksjon

[Slå på/av høyttalerens lys \(lysfunksjon\)](#)

Gjøre tilkoblinger

BLUETOOTH

- [Pare og koble til BLUETOOTH®-enheter](#)
- [Koble til en NFC-kompatibel enhet med One-touch \(NFC\)](#)
- [Koble til en datamaskin via en BLUETOOTH-forbindelse \(Windows\)](#)
- [Koble til en datamaskin via en BLUETOOTH-forbindelse \(Mac\)](#)

Lytte til musikk

BLUETOOTH-enhet

- [Lytte til musikk fra en enhet via en BLUETOOTH-tilkobling](#)
- [Velge lyd kvaliteten ved strømming via BLUETOOTH \(kodek\)](#)
- [Avslutte BLUETOOTH-tilkoblingen \(etter bruk\)](#)
- [Bytte BLUETOOTH-enheter som er tilkoblet på samme tid \(tilkobling til flere enheter\)](#)

Tilføringsfunksjon for høyttaler

- [Lytte til musikk trådløst med 2 høyttalere \(Ekstra høyttaler-funksjon\)](#)
- [Veksle mellom dobbel modus og stereo-modus \(Ekstra høyttaler-funksjon\)](#)
- [Avslutte Ekstra høyttaler-funksjonen](#)

Trådløs Party Chain-funksjon

- [Lytte til trådløs avspilling fra flere høyttalere \(trådløs Party Chain-funksjon\)](#)
- [Avslutte den trådløse Party Chain-funksjonen](#)

[Lytte til musikk fra en bærbar lydenhet osv.](#)

[Bytte lydeffekter](#)

[Bruke Party Booster-funksjonen](#)

Telefonsamtaler

[Motta et anrop](#)

[Foreta et anrop](#)

Bruke "Sony | Music Center"

[Hva du kan gjøre med "Sony | Music Center"](#)

[Installere "Sony | Music Center"](#)

Bruke stemmefunksjonen

[Bruke stemmefunksjonen \(Google-appen\)](#)

[Bruke stemmefunksjonen \(Siri\)](#)

Informasjon

[Om indikatorene](#)

[Oppdatere den forhåndsinstallerte programvaren](#)

Merknader om bruk

- [Forholdsregler](#)
- [Merknader om lading](#)
- [Merknader om egenskaper for vanntetthet og støvbestandighet](#)
- [Slik tar du vare på høyttaleren](#)
- [Om trådløs BLUETOOTH-teknologi](#)
- [Varemerker](#)

Feilsøking

[Hva kan jeg gjøre for å løse et problem?](#)

Strømforsyning

- [Høyttaleren vil ikke lade](#)
- [Kan ikke slå på høyttaleren, eller høyttaleren slår seg plutselig av](#)

Lyd

- [Ingen lyd / Lyd fra bare én høyttaler / Lavt lydnivå / Forvrengt lyd / Summing eller støy fra høyttaleren / Ingen eller lav stemme under samtaler](#)
- [Lyden blir lav under bruk](#)

BLUETOOTH

- [Kan ikke pare høyttaleren med en BLUETOOTH-enhet](#)
- [Klarer ikke å koble høyttaleren til en BLUETOOTH-enhet med tilkobling med One-touch \(NFC\)](#)
- [Kan ikke koble en BLUETOOTH-enhet til høyttaleren i Ekstra høyttaler-funksjon](#)
- [Kan ikke koble til en høyttaler i den trådløse Party Chain-funksjonen](#)

Tilbakestill

- [Bruke RESET-knappen](#)
- [Initialisere høyttaleren](#)

Deler og kontroller

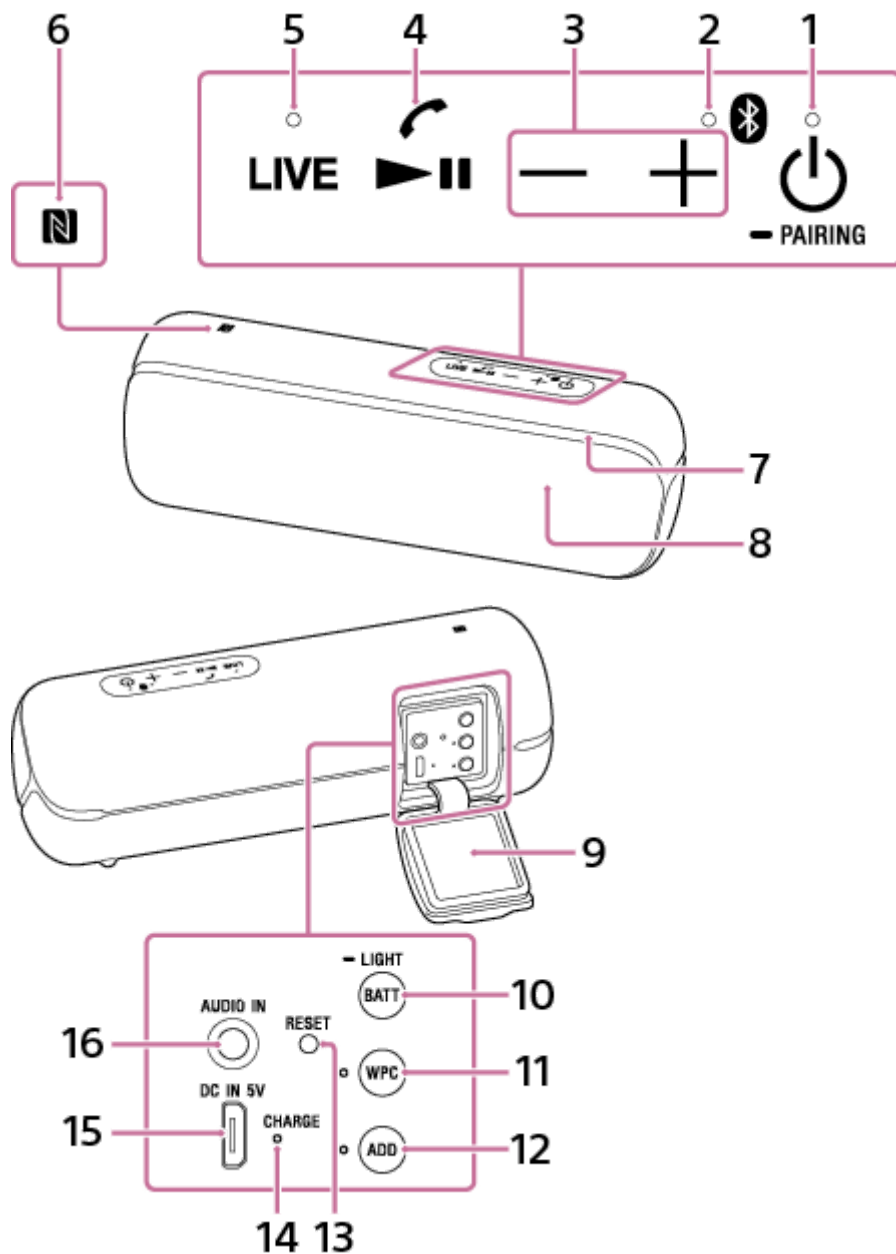

- 1. ⏻ (strøm)-knapp med indikator / ■ PAIRING-knapp
- 2. 📶 (BLUETOOTH)-indikator
- 3. -/+(volum)-knapper
- 4. ▶|| (spill av) / 🔄 (ring)-knapp
- 5. LIVE-knapp med indikator
- 6. N-merke
- 7. Lys

8. Mikrofon
9. Hette
10. BATT (batteri) /  LIGHT-knapp
Høytalerens innebygde lys slår seg på/av når du trykker og holder denne knappen i ca. 3 sekunder.
11. WPC (trådløs Party Chain)-knapp med indikator
12. ADD (Ekstra høyttaler)-knapp med indikator
13. RESET-knapp
14. CHARGE-indikator
15. DC IN 5V-kontakt*
16. AUDIO IN-kontakt

* For å lade opp høyttaleren kobler du en USB-vekselstrømadapter til denne kontakten.

Beslektet emne

- [Om indikatorene](#)

Trådløs høyttaler
SRS-XB22

Lade opp høyttaleren

Høyttaleren kan brukes ved å koble den til en stikkontakt via en USB-vekselstrømadapter (alminnelig tilgjengelig) eller ved bruk av det innebygde batteriet.

Når du bruker høyttaleren for første gang, må du lade opp det innebygde batteriet i mer enn 1 time før du slår på strømmen.

Lad opp høyttaleren før bruk for å bruke den med det innebygde batteriet.

1 Koble høyttaleren til en stikkontakt for å lade den.

Koble mikro-USB-kabelen (følger med) til høyttalerens DC IN 5V-kontakt, og så kobler du den andre enden til en USB-vekselstrømadapter (alminnelig tilgjengelig). Etterpå setter du USB-vekselstrømadapteren inn i en stikkontakt. Høyttaleren støtter en USB-vekselstrømadapter (alminnelig tilgjengelig) med en utgangseffekt på 500 mA eller mer. Men det anbefales å bruke en USB-vekselstrømadapter med en utgangseffekt på 1,5 A eller mer og den medfølgende mikro-USB-kabelen eller en mikro-USB-kabel som samsvarer med USB-standarden. Det er ikke sikkert lading fra en annen enhet vil fungere.

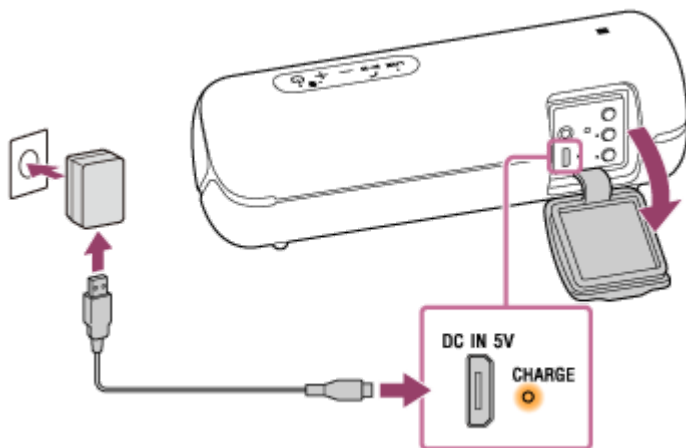

CHARGE-indikatoren lyser oransje under ladingen.

Beregnet ladetid varierer avhengig av effektutgangen til den tilkoblede USB-vekselstrømadapteren (alminnelig tilgjengelig). Avhengig av type og spesifikasjoner for USB-vekselstrømadapteren og mikro-USB-kabelen, kan det være at ladingen tar lengre tid enn oppgitt under. Ladetiden som er oppgitt under, kan variere avhengig av omgivelsestemperaturen eller omgivelsene under bruk.

Den følgende tiden er regnet som referansetid.

- Når du kobler til en USB-vekselstrømadapter (alminnelig tilgjengelig) som kan mate ut i 1,5 A: Ladingen vil være fullført etter ca. 4 timer*, og CHARGE-indikatoren vil slukke.
- Når du kobler til en USB-vekselstrømadapter (alminnelig tilgjengelig, for eksempel som tilbehør til iPhone) som kan mate ut i 500 mA, gjelder ikke garantien, så det tar over 10 timer* og kanskje mye lengre tid å lade.

* Tiden som kreves for å lade opp det tomme innebygde batteriet til full kapasitet når høyttaleren slår seg av.

Når ladingen er fullført, setter du lokket godt på.

Hetten spiller en svært viktig rolle for å opprettholde den vann- og støvtette ytelsen.

Kontrollere om ladingen er fullført

Dersom det innebygde batteriet er fulladet når du kobler høyttaleren til et strømuttak, vil CHARGE-indikatoren lyse oransje og deretter slå seg av etter ca. 1 minutt.

Sjekke det oppladbare, innebygde batteriets batterinivå

Når du har trykket på BATT (batteri) /  LIGHT-knappen inne i hetten på baksiden av høyttaleren mens høyttaleren er på, vil en stemme komme med en av følgende opplysninger avhengig av hvor mye batteri det er igjen.

70 % eller mer: "Battery fully charged" (Batteri fullt oppladet)

50 % eller mer: "Battery about 70%" (Batteri ca. 70%)

20 % eller mer: "Battery about 50%" (Batteri ca. 50%)

10 % eller mer: "Battery about 20%" (Batteri ca. 20%)

Under 10 %: "Please charge" (Lad batteriet)

Litium-ionbatteriets levetid (ved avspilling via en BLUETOOTH-tilkobling)

- Ca. 12 timer

Høyttalerens volumnivå er satt til 25.

Lysfunksjonen er satt til av.

Lydmodusen er satt til STANDARD.

- Ca. 10 timer

Høyttalerens volumnivå er satt til 25.

Lysfunksjonen er satt til på. (standardinnstillinger fra fabrikken)

Lydmodusen er satt til EXTRA BASS. (standardinnstillinger fra fabrikken)

- Ca. 3 timer

Høyttalerens volumnivå er satt til maksimalt.

Lysfunksjonen er satt til på.

Lydmodusen er satt til EXTRA BASS.

Hvis det er lite strøm på det innebygde litium-ionbatteriet, reduseres det maksimale volumet til ca. halvparten for å beskytte kretsen. Dette er en spesifisering.

Levetiden som er nevnt her, omfatter også avspilling av musikk på ca. halvparten så høyt volum.

Det innebygde batteriets levetid ble målt med vår spesifiserte musikkilde.

Den faktiske ytelsestiden kan variere fra oppgitt tid på grunn av lydvolume, antall sanger spilt, omgivelsestemperaturen og bruksforholdene.

Når det innebygde batteriet har lite strøm

Når taleveiledningen sier "Please charge" (Lad batteriet) og CHARGE-indikatoren og  (strøm)-indikatoren blinker langsomt, har det innebygde batteriet lite strøm og må lades.

Hint

- Du kan også lade høyttaleren ved å koble den til en påslått datamaskin via mikro-USB-kabelen. Det er imidlertid ingen garanti for at dette fungerer med alle datamaskiner. Hvis du gjør dette med en hjemmebygd datamaskin, gjelder ikke garantien.
- En høyttaler som er i bruk, kan lades hvis den er koblet til en stikkontakt via en USB-vekselstrømadapter (alminnelig tilgjengelig) eller til en påslått datamaskin. I dette tilfellet kan det, avhengig av bruken, ta lengre tid å lade det innebygde batteriet enn hvis høyttaleren er slått av. Derfor anbefales det at høyttaleren slås av under lading.

Merknad

- Når du bruker høyttaleren på høyt volum, kan det innebygde batteriet tappes for strøm selv om høyttaleren er koblet til en stikkontakt. Hvis du ønsker å bruke høyttaleren under lading, bør du skru ned høyttalerens volum. Hvis ikke slår du av høyttaleren og lader opp det innebygde batteriet tilstrekkelig.
- Når du bruker høyttaleren på høyt volum over lengre tid, kan det innebygde batteriet tappes for strøm selv om høyttaleren er koblet til en stikkontakt. Dette vil føre til at lyden blir lav. Dette er ikke en funksjonsfeil. Slå av høyttaleren, og lad opp det innebygde batteriet tilstrekkelig.
- Den maksimale effektutgangen vil være lavere når det innebygde batteriet har lite strøm.
- Av sikkerhetsmessige årsaker vil ladingen stoppe i ekstremt kalde eller varme omgivelser. Hvis ladingen tar lang tid, vil ladingen av høyttaleren stanse. For å løse disse problemene kobler du fra mikro-USB-kabelen og kobler den til igjen når driftstemperaturen er mellom 5 °C og 35 °C.
- Ikke lad på et sted hvor det kan sprute vann på høyttaleren.

- Selv om du ikke har tenkt å bruke høyttaleren på en god stund, bør du lade opp det innebygde batteriet tilstrekkelig hver 6. måned for å ivareta batteriets ytelse.

Beslektet emne

- [Slå på strømmen](#)
- [Merknader om lading](#)

5-001-238-21(1) Copyright 2019 Sony Corporation

Trådløs høyttaler
SRS-XB22

Slå på strømmen

1 Trykk på (strøm) / PAIRING-knappen.

 (strøm)-indikatoren lyser hvitt*, og  (BLUETOOTH)-indikatoren blinker langsomt blått.

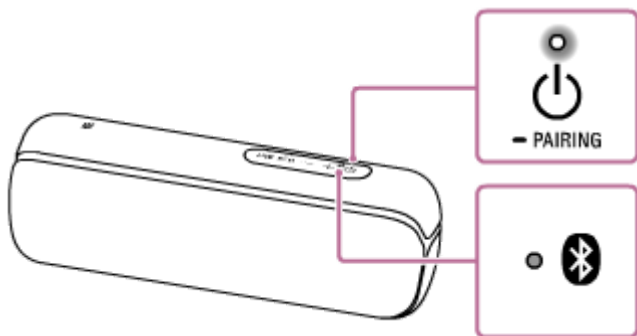

Når du slår på høyttaleren første gang etter innkjøp, eller hvis det ikke er noe pareinformasjon lagret i høyttaleren, vil  (BLUETOOTH)-indikatoren begynne å blinke raskt i blått.



* Fargen til  (strøm)-indikatoren varierer avhengig av lydmodusen. Hvis du vil ha mer informasjon, kan du se i følgende emne.
[Om indikatorene](#)



Hint

- Når du slår på høyttaleren første gang etter innkjøp, vil lysfunksjonen være på. Høyttaleren begynner å lyse.

Merknad

- Hvis CHARGE-indikatoren og  (strøm)-indikatoren blinker 3 ganger og slår seg av når du slår på høyttaleren, er det innebygde batteriet tomt. I denne tilstanden slår høyttaleren seg av automatisk. Lad opp det innebygde batteriet.
- Når CHARGE-indikatoren og  (strøm)-indikatoren blinker langsomt, har det innebygde batteriet lite strøm og må lades.

Beslektet emne

- [Slå av strømmen](#)
- [Lade opp høyttaleren](#)
- [Slå på/av høyttalerens lys \(lysfunksjon\)](#)

Trådløs høyttaler
SRS-XB22

Slå av strømmen

1 Trykk på (strøm) / PAIRING-knappen.

 (strøm)-indikatoren og  (BLUETOOTH)-indikatoren slår seg av.

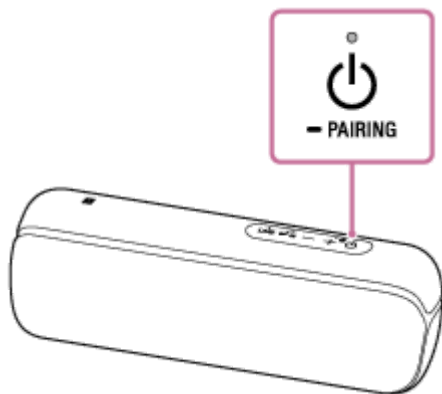

Hint

- Hvis du slår av høyttaleren mens den er tilkoblet en stikkontakt via en USB-vekselstrømadapter (alminnelig tilgjengelig), eller koblet til via en påslått datamaskin, og mens BLUETOOTH-standby-funksjonen er på, lyser  (strøm)-indikatoren oransje, og høyttaleren går inn i BLUETOOTH-standby-modus*.

* BLUETOOTH-standby-funksjonen er slått av når du kjøper systemet.

Beslektet emne

- [Funksjon for automatisk avslåing \(Auto Standby\)](#)
- [Bruke BLUETOOTH-standby-funksjonen](#)

Trådløs høyttaler
SRS-XB22

Bruke BLUETOOTH-standby-funksjonen

Når BLUETOOTH-standby-funksjonen er slått på, slår høyttaleren seg automatisk på gjennom en BLUETOOTH-enhet og starter BLUETOOTH-tilkoblingen.

Før du betjener høyttaleren, må du merke deg følgende:

- BLUETOOTH-standby-funksjonen er bare tilgjengelig når en høyttaler er koblet til et strømuttak via en USB-vekselstrømadapter (alminnelig tilgjengelig) eller til en påslått datamaskin. Når høyttaleren drives utelukkende av det innebygde batteriet, er ikke BLUETOOTH-standby-funksjonen tilgjengelig.
- Par høyttaleren med en BLUETOOTH-enhet på forhånd. Hvis det ikke er lagret pareinformasjon i høyttaleren, slik som når høyttaleren skal brukes for første gang etter kjøp, vil høyttaleren ikke gå inn i BLUETOOTH-standby-modus.

1 Koble høyttaleren til en stikkontakt via en USB-vekselstrømadapter (alminnelig tilgjengelig) eller til en påslått datamaskin.

2 Slå på høyttaleren.

⏻ (strøm)-indikatoren lyser hvitt*.

* Fargen til ⏻ (strøm)-indikatoren varierer avhengig av lydmodusen. Hvis du vil ha mer informasjon, kan du se i følgende emne.
[Om indikatorene](#)

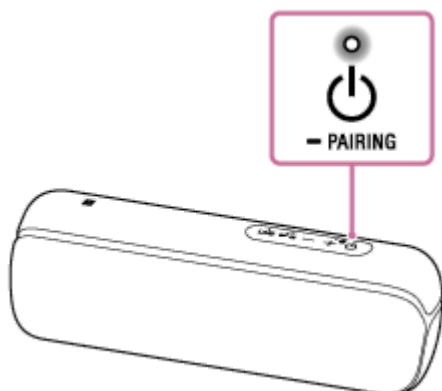

3 Åpne [Music Center] på smarttelefonen, iPhone osv. for å starte applikasjonen.



Music Center

4 Trykk på [SRS-XB22].



5 Trykk på [Settings].



6 Trykk på [Power Option].

7 Trykk på [Bluetooth Standby].

8 Trykk på [ON] for å slå på BLUETOOTH-standby-modusen.

For å slå av BLUETOOTH-standby-funksjonen

Utfør trinnene 3 til 7 igjen for å slå av BLUETOOTH-standby-funksjonen.

Hint

- Når BLUETOOTH-standby-funksjonen er aktivert, vil  (strøm)-indikatoren lyse oransje mens høyttaleren er slått av.

Beslektet emne

- [Lade opp høyttaleren](#)
- [Slå på strømmen](#)
- [Om indikatorene](#)

Trådløs høyttaler
SRS-XB22

Funksjon for automatisk avslåing (Auto Standby)

Hvis høyttaleren oppfyller følgende betingelser i ca. 15 minutter, slår den seg av automatisk.

Funksjonen for automatisk avslåing (Auto Standby) er slått på når du kjøper høyttaleren.

Når høyttaleren er i BLUETOOTH-modus

- Høyttaleren betjenes ikke.
- Den tilkoblede smarttelefonens håndfri-funksjon er satt til av, og smarttelefonen verken spiller av musikk (lyd) eller betjenes. Du finner mer informasjon i brukerveiledningen som fulgte med telefonen.
- Den tilkoblede BLUETOOTH-enheten, for eksempel en WALKMAN®, verken spiller av musikk (lyd) eller betjenes.

Når høyttaleren er i AUDIO IN-modus

- Høyttaleren betjenes ikke.
- Det spilles ikke av musikk (lyd) på en lydenhet som er koblet til AUDIO IN-kontakten, eller musikken (lyden) til lydenheten som er koblet til AUDIO IN-kontakten, er for lav.
- Ingen BLUETOOTH-enhet er koblet til høyttaleren via HFP/HSP.

Hint

- Du kan slå på eller av automatisk avslåing (Auto Standby) med "Sony | Music Center".

Merknad

- Når høyttaleren er koblet til en iPhone / iPod touch via en BLUETOOTH-tilkobling, vil funksjonen for automatisk avslåing være deaktivert.

Beslektet emne

- [Hva du kan gjøre med "Sony | Music Center"](#)

Trådløs høyttaler
SRS-XB22

Slå på/av høyttalerens lys (lysfunksjon)

Høyttaleren lyser opp med musikken for å gi bedre stemning. Lysfunksjonen er på når du kjøper høyttaleren.

1 Slå på høyttaleren.

⏻ (strøm)-indikatoren lyser hvitt*.
Høyttaleren begynner å lyse.

* Fargen til ⏻ (strøm)-indikatoren varierer avhengig av lydmodusen. Hvis du vil ha mer informasjon, kan du se i følgende emne.
[Om indikatorene](#)

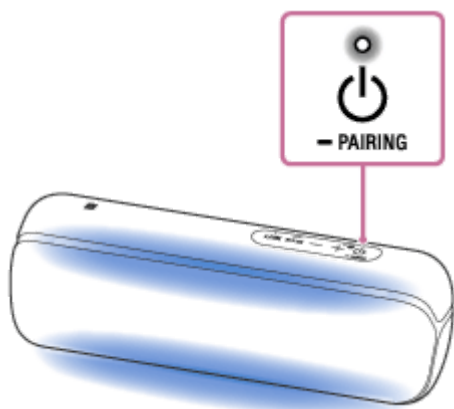

Slå av (lys av) / slå på (lys på) lysfunksjonen

Trykk og hold inne BATT (batteri) / LIGHT-knappen på innsiden av hetten på baksiden av høyttaleren i ca. 3 sekunder til belysningsfunksjonen slår seg på/av.

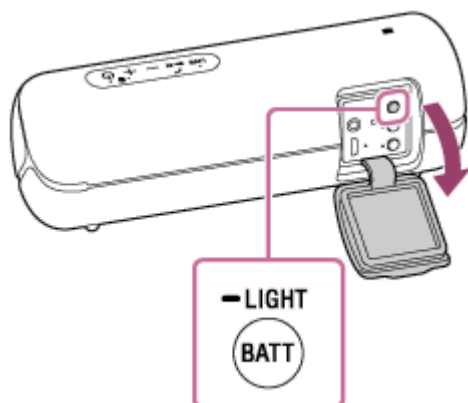

Belysningsfunksjonen slår seg på/av igjen hvis knappen trykkes og holdes inne igjen i mer enn 3 sekunder.

Hint

- Bruk "belysning"-funksjonen i "Sony | Music Center" for å slå på/av lysfunksjonen eller velge de ulike lysmodusene.
 - RAVE: For dansemusikk, med mye blinking
RAVE Er angitt når du kjøper høyttaleren.
 - CHILL: For avslappende musikk
 - STROBE: Bruke blinking

Merknad

- Når lyset er sterkt, kan du gjøre rommet lysere eller slå av lysene.
- Husk å lukke hetten godt når du har brukt BATT (batteri) /  LIGHT-knappen.

Beslektet emne

- [Hva du kan gjøre med "Sony | Music Center"](#)

5-001-238-21(1) Copyright 2019 Sony Corporation

Trådløs høyttaler
SRS-XB22

Pare og koble til BLUETOOTH®-enheter

For å pare med flere BLUETOOTH-enheter utfører du følgende pareprosedyre for hver enhet.
Før du betjener høyttaleren, må du gjøre følgende:

- Plasser BLUETOOTH-enheten mindre enn 1 m fra høyttaleren.
- Koble høyttaleren til en stikkontakt via en USB-vekselstrømadapter (alminnelig tilgjengelig) eller til en påslått datamaskin. Eventuelt kan du lade opp det innebygde batteriet tilstrekkelig.
- Stopp avspillingen på en BLUETOOTH-enhet.
- Slå ned volumet på BLUETOOTH-enheten og høyttaleren for å unngå plutselig høy lyd fra høyttaleren. Avhengig av den parede BLUETOOTH-enheten er det ikke sikkert volumet på enheten er synkronisert med høyttaleren.
- Finn frem brukerveiledningen som fulgte med BLUETOOTH-enheten, for referanse.

1 Slå på høyttaleren.

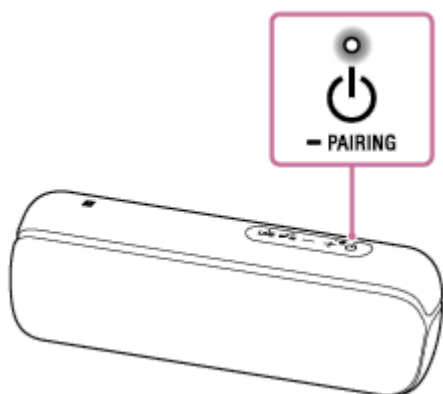

2 Kontroller statusen til (BLUETOOTH)-indikatoren.

Når indikatoren blinker raskt

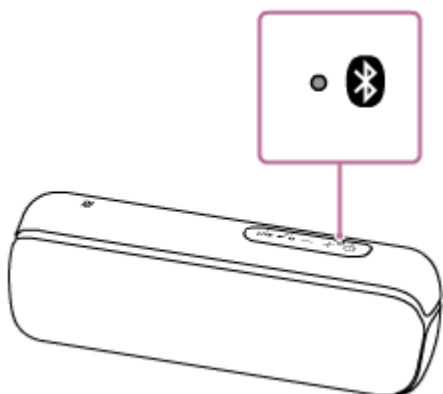

Høyttaleren er i paremodus. Fortsett til trinn .

Når indikatoren blinker langsomt

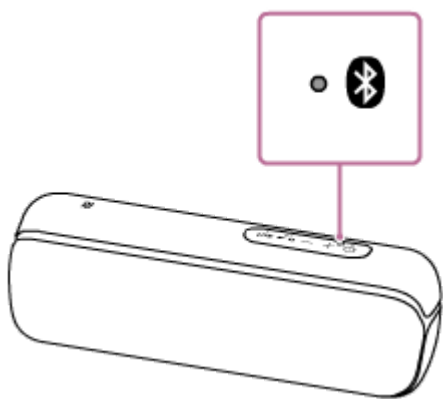

Høytaleren søker etter en BLUETOOTH-enhet.

- Hvis du vil pare en BLUETOOTH-enhet du ikke har registrert (paret) før, går du til trinn **3**.
- For å koble til BLUETOOTH-enheten som er registrert (paret), igjen, går du til trinn **4**. Høytaleren kobles automatisk til hvis du slår på BLUETOOTH-funksjonen på smarttelefonen/iPhone. Avhengig av BLUETOOTH-enheten kan den kobles til igjen bare ved å slå på høytalerens strøm. Du finner mer informasjon i brukerveiledningen som fulgte med BLUETOOTH-enheten.

Når indikatoren fortsetter å lyse

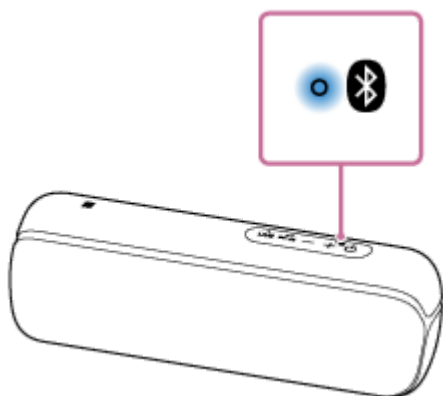

Høytaleren er koblet til BLUETOOTH-enheten.

Følg en av fremgangsmåtene under for å koble til andre BLUETOOTH-enheter.

- Hvis du vil pare en BLUETOOTH-enhet du ikke har registrert (paret) før, går du til trinn **3**.
- For å koble til BLUETOOTH-enheten som er registrert (paret), igjen, går du til trinn **4**. Høytaleren kobles automatisk til hvis du slår på BLUETOOTH-funksjonen på smarttelefonen/iPhone.

- 3** Trykk og hold inne  (strøm) /  PAIRING-knappen til du hører taleveiledningen og  (BLUETOOTH)-indikatoren begynner å blinke raskt i blått.

Høytaleren går inn i paremodus.

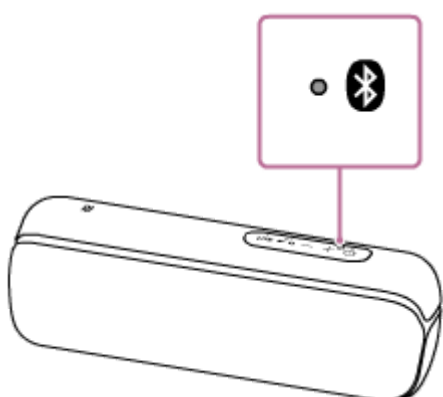

4 Utfør pareprosedyren på BLUETOOTH-enheten for å registrere høyttaleren.

Når en liste over registrerte enheter vises på displayet på BLUETOOTH-enheten, velger du "SRS-XB22". Hvis du blir bedt om å skrive inn en passnøkkel* på displayet til BLUETOOTH-enheten, skriver du "0000".

* En passnøkkel kan også kalles "passkode", "PIN-kode", "PIN-nummer" eller "passord".

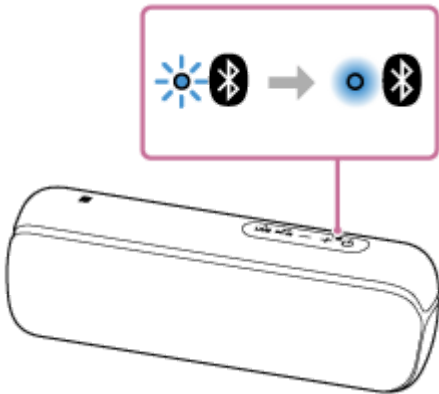

5 Foreta BLUETOOTH-tilkoblingen fra BLUETOOTH-enheten.

Når BLUETOOTH-tilkoblingen er etablert, vil  (BLUETOOTH)-indikatoren slutte å blinke og forbli tent.





Dersom BLUETOOTH-tilkoblingen ikke opprettes, gjentar du fra trinn .

Hint

- Så snart BLUETOOTH-funksjonen er aktivert på BLUETOOTH-enheten som er koblet til høyttaleren via en BLUETOOTH-tilkobling, kan BLUETOOTH-enheten kobles til høyttaleren igjen ved å trykke på  (strøm) /  PAIRING-knappen.
- Du finner mer informasjon om betjening av en BLUETOOTH-enhet i brukerveiledningen som fulgte med BLUETOOTH-enheten.

Merknad

- For Apple iOS-enheter er høyttaleren kompatibel med iOS 10.0 eller nyere. BLUETOOTH-tilkobling er ikke tilgjengelig på enheter med iOS 9.x eller eldre.
- Høyttalerens paremodus slås av etter ca. 5 minutter, og  (BLUETOOTH)-indikatoren blinker langsomt. Men dersom pareinformasjonen ikke er lagret i høyttaleren, slik som ved fabrikkinnstillinger, slås paremodusen ikke av. Dersom paremodusen slås av før prosessen er ferdig, gjentar du fra trinn .
- Høyttalerens passnøkkel er "0000". Hvis en annen passnøkkel enn "0000" er angitt på BLUETOOTH-enheten, kan den ikke pares med høyttaleren.
- Så snart en BLUETOOTH-enhet er paret, trenger du ikke pare den igjen, med unntak av i følgende tilfeller:
 - Pareinformasjonen er blitt slettet etter reparasjon osv.
 - Høyttaleren er allerede paret med 8 enheter og du skal pare med en ny enhet. Høyttaleren kan pares med inntil 8 enheter. Hvis en ny enhet blir paret etter at 8 enheter allerede er paret, skiftes enheten som ble paret først, ut med den nye.
 - Høyttalerens pareinformasjon er blitt slettet fra BLUETOOTH-enheten.
 - Høyttaleren blir initialisert. All pareinformasjon vil slettes. Hvis du initialiserer høyttaleren, er det ikke sikkert den kan koble til din iPhone / iPod touch eller datamaskin. I dette tilfellet sletter du høyttalerens pareinformasjon på din iPhone / iPod touch eller datamaskin, så utfører du pareprosedyren på nytt.
- Høyttaleren kan pares med flere enheter, men kan bare spille musikk fra én parete enhet om gangen.

- Når en lyd kabel er koblet til høyttalerens AUDIO IN-kontakt mens høyttaleren og BLUETOOTH-enheten er tilkoblet via en BLUETOOTH-tilkobling, vil det ikke strømmes lyd fra BLUETOOTH-enheten gjennom høyttaleren (håndfri-funksjonen er tilgjengelig). For å høre på musikk fra BLUETOOTH-enheten må du koble lyd kabelen fra høyttalerens AUDIO IN-kontakt.

Beslektet emne

- [Lytte til musikk fra en enhet via en BLUETOOTH-tilkobling](#)
- [Avslutte BLUETOOTH-tilkoblingen \(etter bruk\)](#)

5-001-238-21(1) Copyright 2019 Sony Corporation

Trådløs høyttaler
SRS-XB22

Koble til en NFC-kompatibel enhet med One-touch (NFC)

Hvis du plasserer høyttaleren mot en NFC-kompatibel enhet slik som en smarttelefon, slår høyttaleren seg automatisk på og begynner å pare og koble til med BLUETOOTH.

Kompatible smarttelefoner

NFC-kompatible smarttelefoner med Android™ 4.1 eller nyere installert

Kompatible WALKMAN® -modeller

NFC-kompatible WALKMAN® -modeller*

* Selv om din WALKMAN® er kompatibel med NFC-funksjonen, er det ikke sikkert den kan opprette en BLUETOOTH-forbindelse med One-touch. Hvis du vil ha mer informasjon om compatible modeller, kan du se i brukerveiledningen som fulgte med WALKMAN®.

NFC

NFC (Near Field Communication) er en teknologi som muliggjør trådløs kommunikasjon over korte avstander mellom ulike enheter, slik som smarttelefoner og IC-merker.

Takket være NFC-funksjonen kan det enkelt oppnås datakommunikasjon (som for eksempel BLUETOOTH-paring) ved å plassere NFC-kompatible enheter mot hverandre (for eksempel ved N-symbolet eller et anvist sted på hver enhet).

Gjør følgende før du begynner.

- Stopp avspillingen på enheten.
- Slå ned volumet på enheten og høyttaleren for å unngå plutselig høy lyd fra høyttaleren. Avhengig av den pærede enheten kan det være volumet på enheten synkroniseres med høyttaleren.
- Avbryt skjermlåsen på enheten.

1 Slå på enhetens NFC-funksjon.

2 Plasser og hold den N-merkede delen av høyttaleren mot den N-merkede delen av enheten til enheten reagerer. (Det kan ta noen sekunder.)

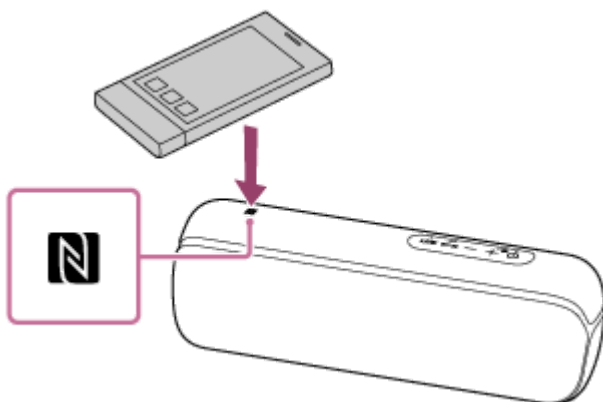



3 Følg anvisningene på skjermen for å opprette en BLUETOOTH-forbindelse.

Når BLUETOOTH-tilkoblingen er etablert, vil  (BLUETOOTH)-indikatoren lyse i stedet for å blinke.

Hint

- For å koble fra BLUETOOTH-tilkoblingen legger du den N-merkede delen av høyttaleren mot den N-merkede delen av enheten igjen.
- Prøv følgende dersom du ikke kan koble til høyttaleren.
 - Beveg enheten langsomt over den N-merkede delen av høyttaleren.
 - Hvis enheten er i et etui, må den tas ut.
- Hvis du legger en enhet mot høyttaleren, avslutter enheten BLUETOOTH-tilkoblingen med den nåværende enheten (NFC-kompatible hodetelefoner osv.) og kobler til høyttaleren.

Merknad

- Når en lyd kabel er koblet til høyttalerens AUDIO IN-kontakt mens høyttaleren og BLUETOOTH-enheten er tilkoblet via en BLUETOOTH-tilkobling, vil det ikke strømmes lyd fra den BLUETOOTH-tilkoblede enheten gjennom høyttaleren (håndfri-funksjonen er tilgjengelig). For å høre på musikk fra BLUETOOTH-enheten må du koble lydkabelen fra høyttalerens AUDIO IN-kontakt.
- Hvis enheten din går inn i standby-modus i nærheten av magnetisme, er det ikke sikkert den kan koble til med NFC.
- Når du bruker Ekstra høyttaler- eller trådløs Party Chain-funksjonen, berører du høyttaleren hvis  (BLUETOOTH)-indikator blinker. Enheten kan ikke lage en BLUETOOTH-tilkobling med høyttaleren der  (BLUETOOTH)-indikatoren slår seg av.

Beslektet emne

- [Lytte til musikk fra en enhet via en BLUETOOTH-tilkobling](#)

Trådløs høyttaler
SRS-XB22

Koble til en datamaskin via en BLUETOOTH-forbindelse (Windows)

Paring er prosessen som kreves for å registrere informasjonen på BLUETOOTH-enheter som skal tilkobles trådløst. Høyttaleren må pares med en enhet for å kunne opprette en BLUETOOTH-forbindelse for første gang. Utfør de samme prosedyrene for å pare med andre enheter.

Støttede operativsystemer

Windows 10, Windows 8.1, Windows 7 SP1

Gjør følgende før du begynner.

- Plasser datamaskinen mindre enn 1 m fra høyttaleren.
- Koble høyttaleren til en stikkontakt via en USB-vekselstrømadapter (alminnelig tilgjengelig) eller til en påslått datamaskin. Eventuelt kan du lade opp det innebygde batteriet tilstrekkelig.
- Finn frem brukerveiledningen som fulgte med datamaskinen, for referanse.
- Stopp avspillingen på datamaskinen.
- Slå ned volumet på datamaskinen og høyttaleren for å unngå plutselig høy lyd fra høyttaleren.

1 Klargjør for søk etter høyttaleren på datamaskinen.

For Windows 10

Velg [Action Center] – [Connect] i oppgavelinjen nederst i høyre hjørne av skjermen.

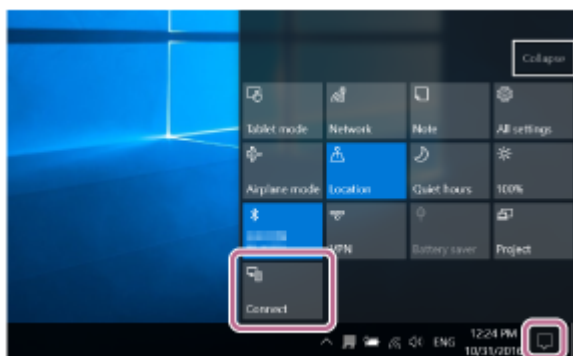

For Windows 8.1

Høyreklikk på [Start] og deretter på [Control Panel].

Når [All Control Panel Items] vises, velger du [Devices and Printers].

Hvis [Control Panel] vises istedenfor [All Control Panel Items], velger du [Large icons] eller [Small icons] fra menyen [View by] øverst i høyre hjørne av skjermen.

For Windows 7

Klikk på [Start]-knappen og deretter [Devices and Printers].



2 Slå på høyttaleren.

⏻ (strøm)-indikatoren lyser hvitt*¹.

📶 (BLUETOOTH)-indikatoren blinker blått.

*¹ Fargen til ⏻ (strøm)-indikatoren varierer avhengig av lydmodusen. Hvis du vil ha mer informasjon, kan du se i følgende emne.
[Om indikatorene](#)

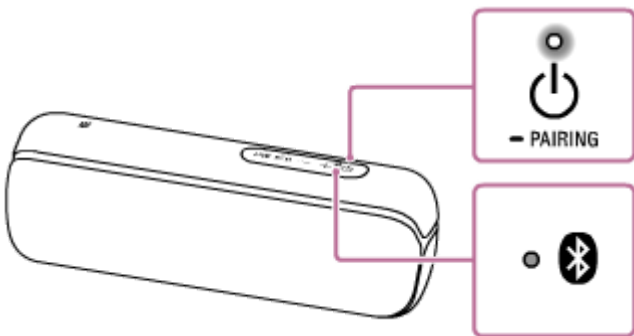

- Når du slår på høyttaleren første gang etter innkjøp, vil 📶 (BLUETOOTH)-indikatoren begynne å blinke raskt, og høyttaleren går inn i paremodus automatisk hvis du trykker på ⏻ (strøm) / - PAIRING-knappen. Fortsett til trinn 4 .
- Når du trykker på ⏻ (strøm) / - PAIRING-knappen, prøver høyttaleren å lage en BLUETOOTH-tilkobling til den sist tilkoblede BLUETOOTH-enheten. Hvis enheten er i nærheten og BLUETOOTH-funksjonen er på, vil BLUETOOTH-tilkoblingen opprettes automatisk, og 📶 (BLUETOOTH)-indikatoren vil fortsette å lyse. I dette tilfellet slår du av BLUETOOTH-funksjonen eller slår av strømmen til den tilkoblede BLUETOOTH-enheten.

3 Trykk og hold inne ⏻ (strøm) / - PAIRING-knappen til du hører taleveiledningen og 📶 (BLUETOOTH)-indikatoren begynner å blinke raskt i blått.

Høyttaleren går inn i paremodus.

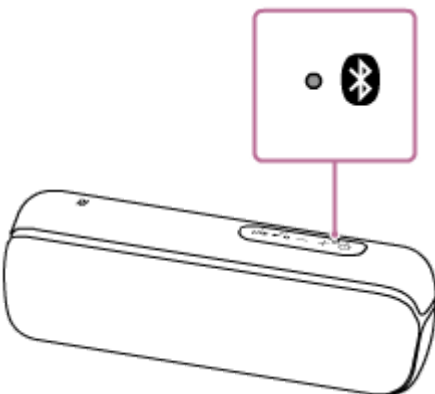

4 Søk etter høyttaleren på datamaskinen.

Koble høyttaleren til datamaskinen via en BLUETOOTH-forbindelse

For Windows 10/Windows 8.1

1. Velg [Connect] i Action Center nederst i høyre hjørne av skjermen.

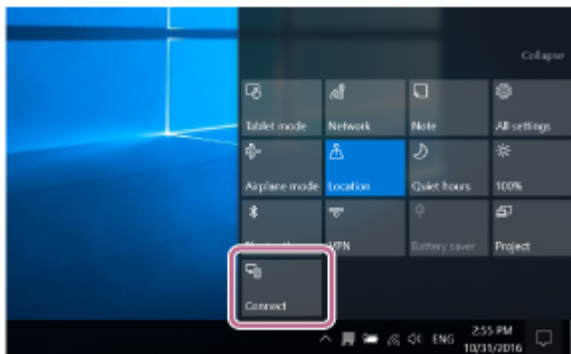

2. Velg [SRS-XB22].

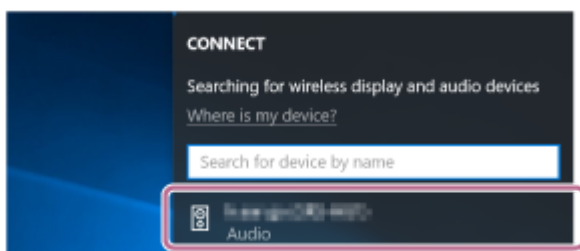

Hvis [SRS-XB22] ikke vises på skjermen, gjentar du prosedyren fra trinn **3**.

Etter paring opprettes BLUETOOTH-forbindelsen automatisk, og [Connected music] vises på skjermen. Fortsett til trinn **6**.

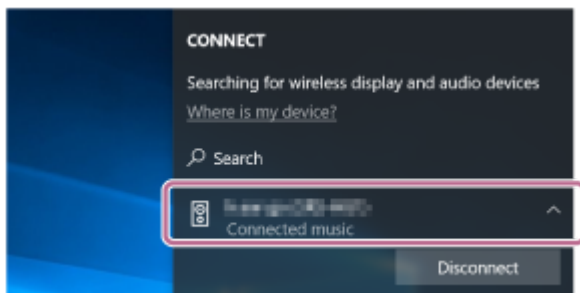

For Windows 7

1. Klikk på [Add a device].

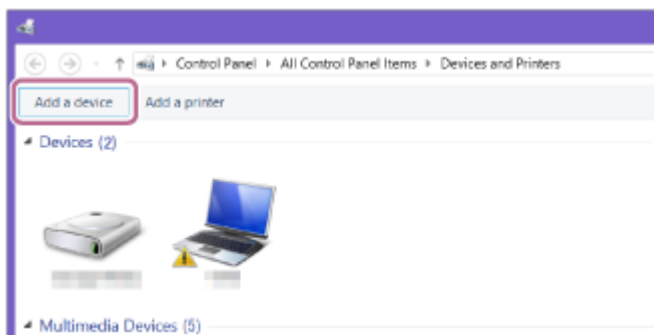

2. Velg [SRS-XB22], og klikk på [Next].

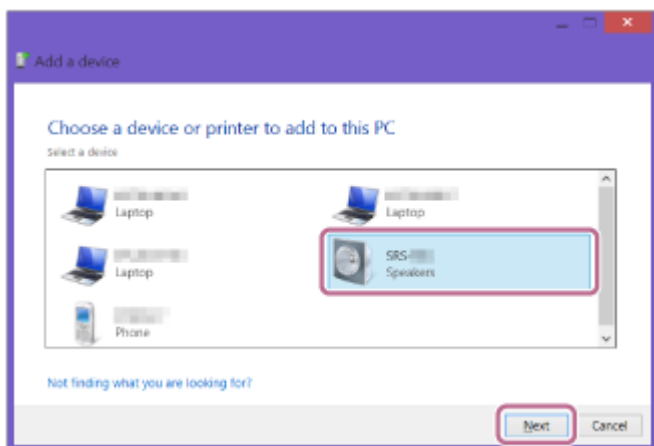

Hvis du blir bedt om å skrive inn en passnøkkel^{*2}, skriver du "0000".
Hvis [SRS-XB22] ikke vises, gjentar du prosedyren igjen fra trinn 3.

*2 En passnøkkel kan også kalles "passkode", "PIN-kode", "PIN-nummer" eller "passord".

3. Når den følgende skjermen vises, klikker du på [Close].
Datamaskinen begynner å installere driveren.

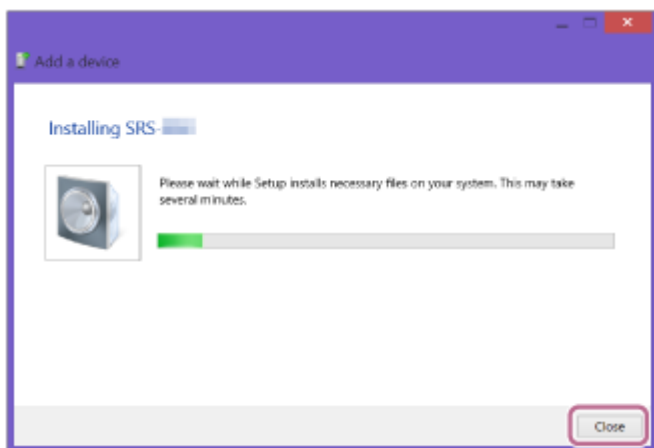

Merket "Ⓢ" vil vises nederst til venstre på [SRS-XB22]-ikonet under installasjon. Når merket "Ⓢ", forsvinner, betyr det at driverinstallasjonen er fullført. Fortsett til trinn 5.

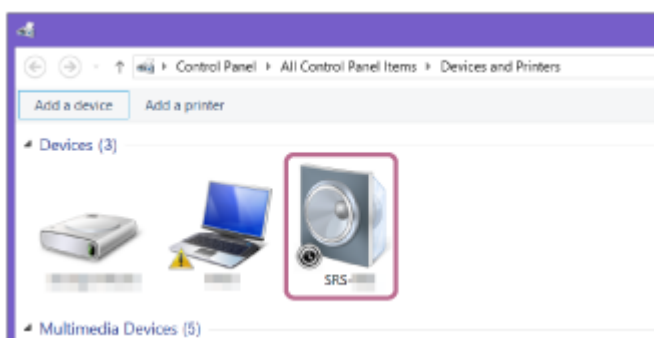

Hvor lang tid installasjonen tar, kommer an på datamaskinen. Hvis driverinstallasjonen tar for lang tid, vil høyttalerens funksjon for automatisk avslåing (Auto Standby) gjøre at den slår seg av automatisk. Slå på høyttaleren igjen hvis dette skjer.

5 Registrer høyttaleren til datamaskinen.

For Windows 10

Etter paring opprettes BLUETOOTH-forbindelsen automatisk, og [Connected music] vises på skjermen. Fortsett til trinn 6.

For Windows 8.1

1. Høyreklikk på [SRS-XB22] i [Devices] og velg [Sound settings] fra menyen som vises.

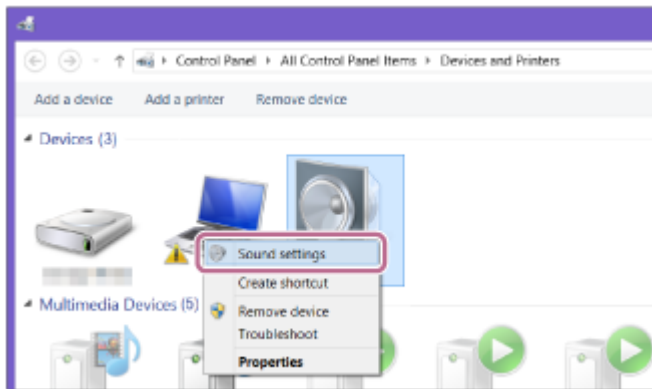

2. Bekreft [SRS-XB22 Stereo] på [Sound]-skjermen.

- Hvis det er et avkrysningsmerke (grønt) på [SRS-XB22 Stereo], fortsetter du til trinn 6.

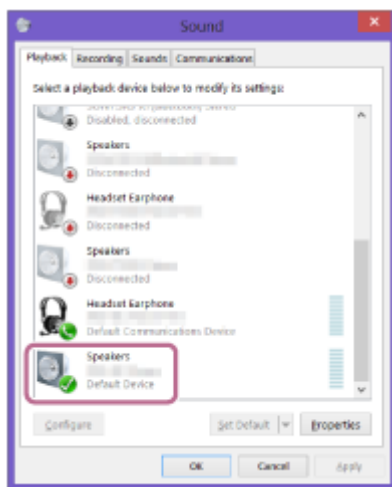

- Hvis det ikke er et avkrysningsmerke (grønt) på [SRS-XB22 Stereo], fortsetter du til neste trinn (deltrinn 3).
- Hvis [SRS-XB22 Stereo] ikke vises, høyreklikker du på vinduet [Sound]-skjermen og velger [Show Disabled Devices] fra menyen som vises. Deretter går du til neste trinn (deltrinn 3).

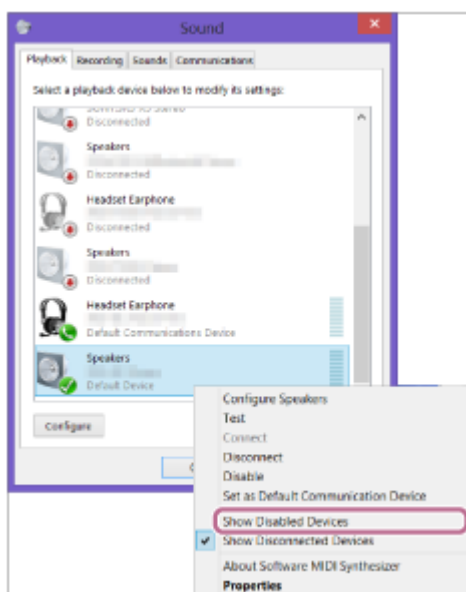

3. Høyreklikk på [SRS-XB22 Stereo], og velg [Connect] fra menyen som vises.

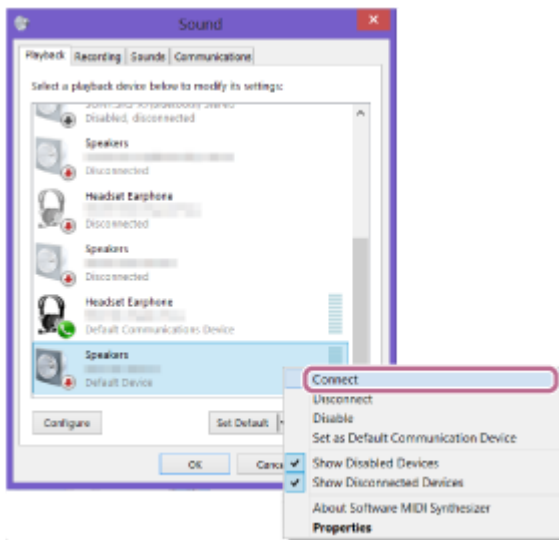

Når høyttaleren er tilkoblet, vises et avkrysningsmerke på [SRS-XB22 Stereo] på [Sound]-skjermen. Fortsett til trinn 6 .

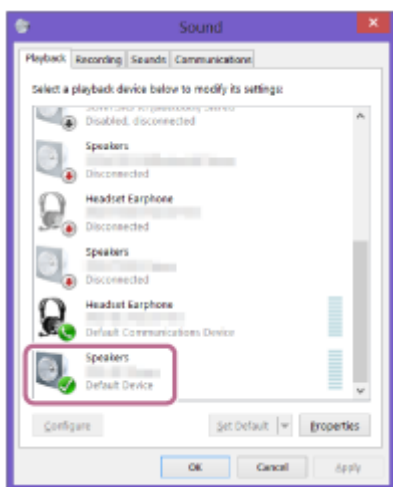

Hvis du ikke kan klikke på [Connect] for [SRS-XB22 Stereo], velger du [Disable] for [Default Device] som har et avkrysningsmerke (grønt).

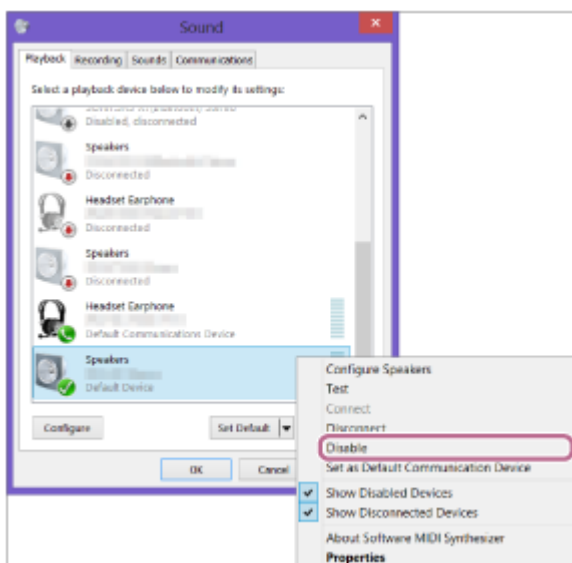

For Windows 7

1. Dobbeltklikk på [SRS-XB22] i [Devices].



2. Klikk på [Listen to Music].

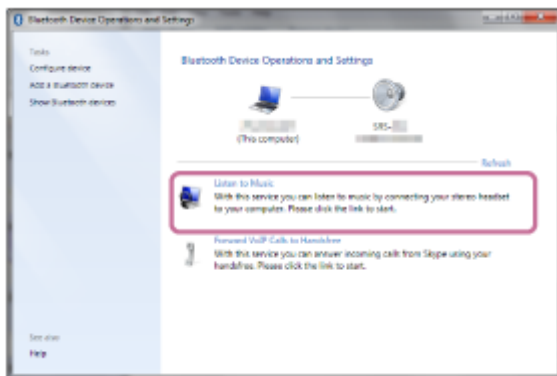

Når høyttaleren er tilkoblet, vises et avkrysningsmerke.

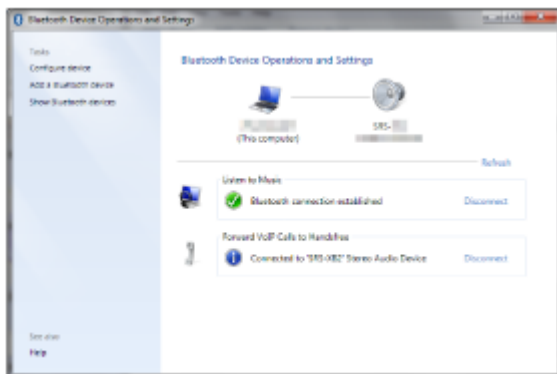

6 Kontroller at  (BLUETOOTH)-indikatoren lyser i stedet for å blinke.

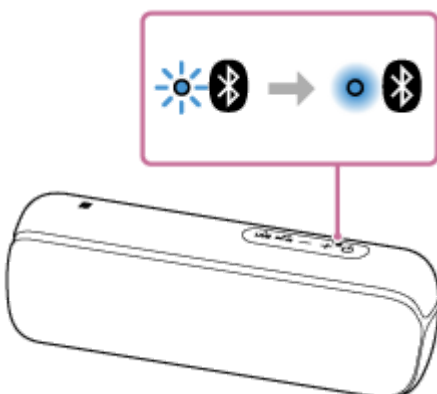

Når høyttaleren er koblet til datamaskinen, vil  (BLUETOOTH)-indikatoren lyse. Du kan spille av musikk osv. fra datamaskinen.



Hint

- Prosedyren som er forklart over, er bare en veiledning. Du finner mer informasjon i brukerveiledningen som fulgte med datamaskinen.
- Inntil 3 BLUETOOTH-enheter kan være koblet til høyttaleren samtidig. Når en av enhetene begynner å spille av mens det spilles av musikk på en annen enhet, endrer høyttaleren utgangen og begynner å spille av musikk fra den nye enheten (tilkobling til flere enheter).

Merknad

- Høyttalerens paremodus slås av etter ca. 5 minutter, og  (BLUETOOTH)-indikatoren blinker langsomt. Men dersom pareinformasjonen ikke er lagret i høyttaleren, slik som ved fabrikkinnstillinger, slås paremodusen ikke av. Dersom paremodusen slås av før prosessen er ferdig, gjentar du fra trinn .
- Så snart en BLUETOOTH-enhet er parett, trenger du ikke pare den igjen, med unntak av i følgende tilfeller:
 - Pareinformasjonen er blitt slettet etter reparasjon osv.
 - Høyttaleren er allerede parett med 8 enheter og du skal pare med en ny enhet. Høyttaleren kan pares med inntil 8 enheter. Hvis en ny enhet blir parett etter at 8 enheter allerede er parett, skiftes enheten som ble parett først, ut med den nye.
 - Høyttalerens pareinformasjon er blitt slettet fra BLUETOOTH-enheten.
 - Høyttaleren blir initialisert. All pareinformasjon vil slettes. Hvis du initialiser høyttaleren, er det ikke sikkert den kan koble til din iPhone / iPod touch eller datamaskin. I dette tilfellet sletter du høyttalerens pareinformasjon på din iPhone / iPod touch eller datamaskin, så utfører du pareprosedyren på nytt.
- Høyttaleren kan pares med flere enheter, men kan bare spille musikk fra én parett enhet om gangen.
- Høyttalerens passnøkkel er "0000". Hvis en annen passnøkkel enn "0000" er angitt på BLUETOOTH-enheten, kan den ikke pares med høyttaleren.
- Når en lyd kabel er koblet til høyttalerens AUDIO IN-kontakt mens høyttaleren og BLUETOOTH-enheten er tilkoblet via en BLUETOOTH-tilkobling, vil det ikke strømmes lyd fra BLUETOOTH-enheten gjennom høyttaleren (håndfri-funksjonen er tilgjengelig). For å høre på musikk fra BLUETOOTH-enheten må du koble lyd kabelen fra høyttalerens AUDIO IN-kontakt.

Beslektet emne

- [Lytte til musikk fra en enhet via en BLUETOOTH-tilkobling](#)
- [Avslutte BLUETOOTH-tilkoblingen \(etter bruk\)](#)
- [Bytte BLUETOOTH-enheter som er tilkoblet på samme tid \(tilkobling til flere enheter\)](#)

Trådløs høyttaler
SRS-XB22

Koble til en datamaskin via en BLUETOOTH-forbindelse (Mac)

Paring er prosessen som kreves for å registrere informasjonen på BLUETOOTH-enheter som skal tilkobles trådløst. Høyttaleren må pares med en enhet for å kunne opprette en BLUETOOTH-forbindelse for første gang. Utfør de samme prosedyrene for å pare med andre enheter.

Støttede operativsystemer

macOS High Sierra (versjon 10.13)

Gjør følgende før du begynner.

- Bekreft at trådløs BLUETOOTH-teknologi er installert på datamaskinen.
- Plasser datamaskinen mindre enn 1 m fra høyttaleren.
- Koble høyttaleren til en stikkontakt via en USB-vekselstrømadapter (alminnelig tilgjengelig) eller til en påslått datamaskin. Eventuelt kan du lade opp det innebygde batteriet tilstrekkelig.
- Finn frem brukerveiledningen som fulgte med datamaskinen, for referanse.
- Stopp avspillingen på datamaskinen.
- Slå ned volumet på datamaskinen og høyttaleren for å unngå plutselig høy lyd fra høyttaleren.
- Hvis datamaskinen din krever det, slår du på den innebygde BLUETOOTH-adapteren. Hvis du ikke vet hvordan du slår på BLUETOOTH-adapteren, eller om datamaskinen din har en innebygd BLUETOOTH-adapter, ser du ikke datamaskinen brukerveiledning.
- Slå på datamaskinens høyttaler. Hvis datamaskinens høyttaler er stilt til  (demp), vil det ikke komme lyd fra BLUETOOTH-høyttaleren.

– Når datamaskinens høyttaler er på:



1 Slå på høyttaleren.





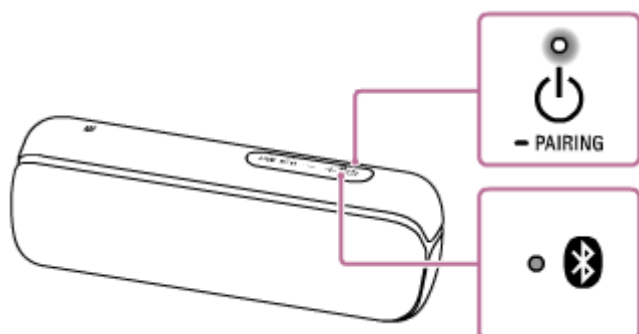

 (strøm)-indikatoren lyser hvitt*¹.

 (BLUETOOTH)-indikatoren blinker blått.

*¹ Fargen til  (strøm)-indikatoren varierer avhengig av lydmodusen. Hvis du vil ha mer informasjon, kan du se i følgende emne.

[Om indikatorene](#)



- Når du slår på høyttaleren første gang etter innkjøp, vil  (BLUETOOTH)-indikatoren begynne å blinke raskt, og høyttaleren går inn i paremodus automatisk hvis du trykker på  (strøm) /  PAIRING-knappen. Fortsett til trinn **3**.
- Når du trykker på  (strøm) /  PAIRING-knappen, prøver høyttaleren å lage en BLUETOOTH-tilkobling til den sist tilkoblede BLUETOOTH-enheten. Hvis enheten er i nærheten og BLUETOOTH-funksjonen er på, vil BLUETOOTH-tilkoblingen opprettes automatisk, og  (BLUETOOTH)-indikatoren vil fortsette å lyse. I dette tilfellet slår du av BLUETOOTH-funksjonen eller slår av strømmen til den tilkoblede BLUETOOTH-enheten.

2 Trykk og hold inne  (strøm) /  PAIRING-knappen til du hører taleveiledningen og  (BLUETOOTH)-indikatoren begynner å blinke raskt i blått.

Høyttaleren går inn i paremodus.

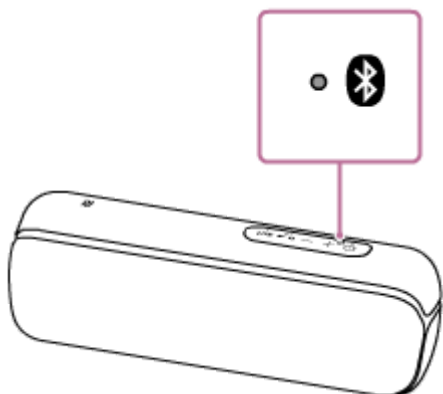

3 Søk etter høyttaleren på datamaskinen.

1. Velg [ (System Preferences)] – [Bluetooth] i oppgavelinjen nederst i høyre hjørne av skjermen.

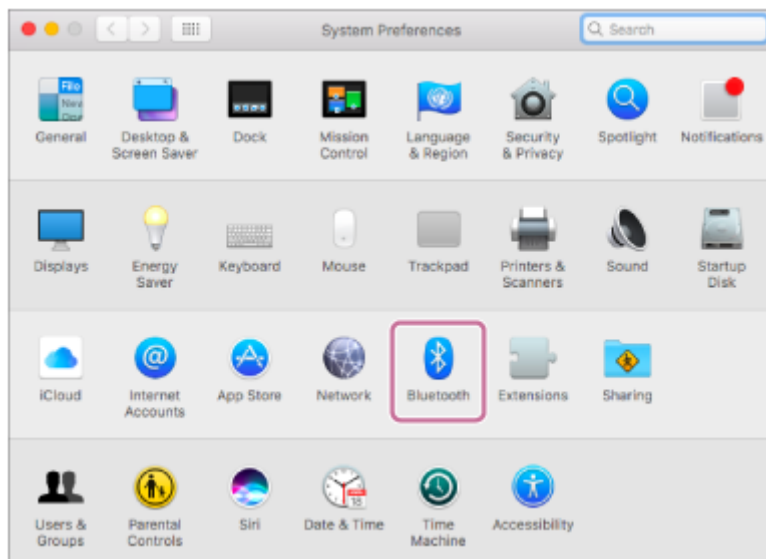

2. Velg [SRS-XB22] fra Bluetooth-skjermen, og klikk på [Pair].

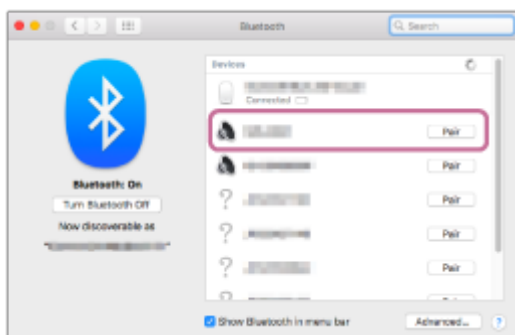

4 Kontroller at  (BLUETOOTH)-indikatoren lyser i stedet for å blinke.

Når høyttaleren er koblet til datamaskinen, vil  (BLUETOOTH)-indikatoren lyse.

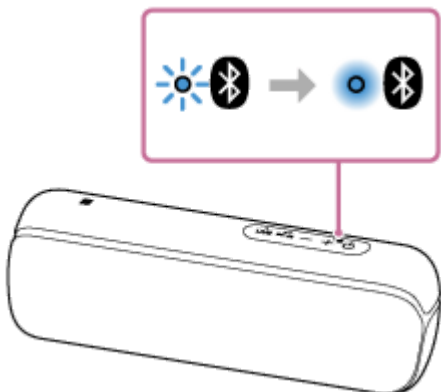

5 Klikk på høyttalerikonet øverst til høyre av skjermen, og velg [SRS-XB22] fra [Output Device].

Du kan spille av musikk osv. fra datamaskinen.

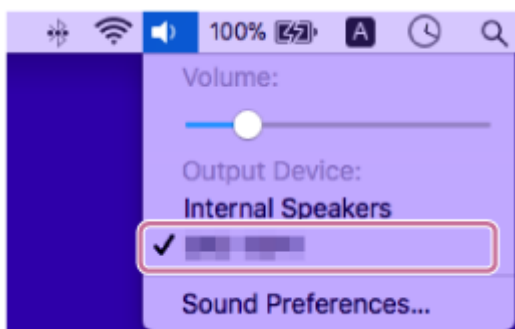

Hint

- Prosedyren som er forklart over, er bare en veiledning. Du finner mer informasjon i brukerveiledningen som fulgte med datamaskinen.
- Inntil 3 BLUETOOTH-enheter kan være koblet til høyttaleren samtidig. Når en av enhetene begynner å spille av mens det spilles av musikk på en annen enhet, endrer høyttaleren utgangen og begynner å spille av musikk fra den nye enheten (tilkobling til flere enheter).

Merknad

- Høyttalerens paremodus slås av etter ca. 5 minutter, og  (BLUETOOTH)-indikatoren blinker langsomt. Men dersom pareinformasjonen ikke er lagret i høyttaleren, slik som ved fabrikkinnstillinger, slås paremodusen ikke av. Dersom paremodusen slås av før prosessen er ferdig, gjentar du fra trinn **2**.
- Så snart en BLUETOOTH-enhet er parett, trenger du ikke pare den igjen, med unntak av i følgende tilfeller:
 - Pareinformasjonen er blitt slettet etter reparasjon osv.
 - Høyttaleren er allerede parett med 8 enheter og du skal pare med en ny enhet. Høyttaleren kan pares med inntil 8 enheter. Hvis en ny enhet blir parett etter at 8 enheter allerede er parett, skiftes enheten som ble parett først, ut med den nye.
 - Høyttalerens pareinformasjon er blitt slettet fra BLUETOOTH-enheten.
 - Høyttaleren blir initialisert. All pareinformasjon vil slettes. Hvis du initialiserer høyttaleren, er det ikke sikkert den kan koble til din iPhone / iPod touch eller datamaskin. I dette tilfellet sletter du høyttalerens pareinformasjon på din iPhone / iPod touch eller datamaskin, så utfører du pareprosedyren på nytt.

- Høytaleren kan pares med flere enheter, men kan bare spille musikk fra én paret enhet om gangen.
- Høytalerens passnøkkel er "0000". Hvis en annen passnøkkel enn "0000" er angitt på BLUETOOTH-enheten, kan den ikke pares med høytaleren.
- Når en lyd kabel er koblet til høytalerens AUDIO IN-kontakt mens høytaleren og BLUETOOTH-enheten er tilkoblet via en BLUETOOTH-tilkobling, vil det ikke strømmes lyd fra BLUETOOTH-enheten gjennom høytaleren (håndfri-funksjonen er tilgjengelig). For å høre på musikk fra BLUETOOTH-enheten må du koble lyd kabelen fra høytalerens AUDIO IN-kontakt.

Beslektet emne

- [Lytte til musikk fra en enhet via en BLUETOOTH-tilkobling](#)
- [Avslutte BLUETOOTH-tilkoblingen \(etter bruk\)](#)
- [Bytte BLUETOOTH-enheter som er tilkoblet på samme tid \(tilkobling til flere enheter\)](#)

Trådløs høyttaler
SRS-XB22

Lytte til musikk fra en enhet via en BLUETOOTH-tilkobling

Du kan lytte til musikk fra en BLUETOOTH-enhet og betjene den med høyttaleren via en BLUETOOTH-tilkobling dersom den har støtte for følgende BLUETOOTH-profiler.

A2DP (Advanced Audio Distribution Profile)

Gjør at du trådløst kan lytte til lydinnhold av høy kvalitet.

AVRCP (Audio Video Remote Control Profile)

Gjør at du kan justere volumet og spille av, sette på pause eller hoppe til begynnelsen av neste/gjeldende lydspor. Betjeningen kan variere avhengig av BLUETOOTH-enheten. Du kan også se i brukerveiledningen som fulgte med BLUETOOTH-enheten.

Merknad

- Påse på forhånd at volumet på BLUETOOTH-enheten og høyttaleren er stilt til et moderat nivå for å unngå plutselig høy lyd fra høyttaleren.
Avhengig av BLUETOOTH-enheten er det ikke sikkert at høyttalerens volum kan justeres med BLUETOOTH-enheten mens avspillingen på enheten er stanset eller satt på pause.

1 Koble høyttaleren til BLUETOOTH-enheten.

📶 (BLUETOOTH)-indikatoren vil lyse blått når BLUETOOTH-tilkoblingen er etablert.

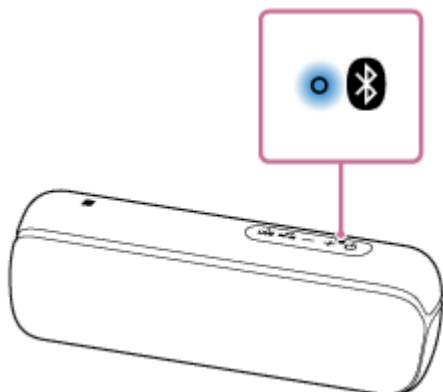

2 Start avspillingen på BLUETOOTH-enheten.

3 Juster volumet ved å trykke på -/+(volum)-knappene på høyttaleren eller betjene BLUETOOTH-enheten.

Når du trykker på -/+(volum)-knappene på høyttaleren eller justerer volumet på BLUETOOTH-enheten, vil ⏻ (strøm)-indikatoren blinke én eller 3 ganger.

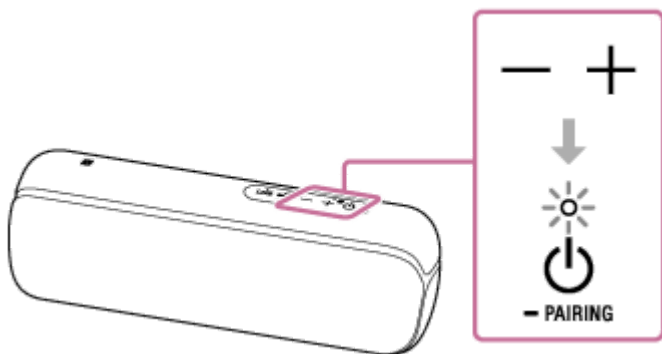

Under avspilling kan du bruke knappene på høyttaleren til å utføre følgende operasjoner.

Pause

Trykk på ►|| (spill av) / ☎ (ring)-knappen under avspilling for å sette den på pause. Trykk en gang til for å avbryte pausen.

Hoppe til begynnelsen av neste spor

Trykk på ►|| (spill av) / ☎ (ring)-knappen under avspilling for å sette den på pause.

Hoppe til begynnelsen av gjeldende spor

Trykk på ►|| (spill av) / ☎ (ring)-knappen 3 ganger under avspilling.

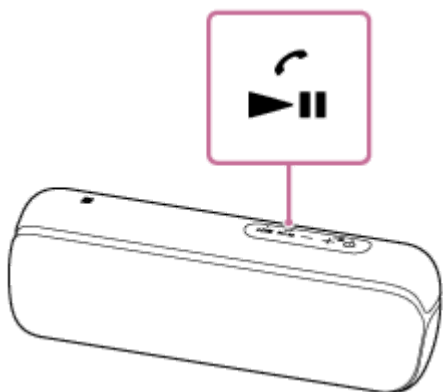

Hint

- Hvis høyttaleren er koblet til en stikkontakt via en USB-vekselstrømadapter (alminnelig tilgjengelig) eller til en påslått datamaskin, kan det innebygde batteriet lades opp selv når høyttaleren er i bruk.
- Når du stiller volumet til maksimalt eller minimalt nivå på høyttaleren, vil ⏻ (strøm)-indikatoren blinke 3 ganger.

Merknad

- For Apple iOS-enheter er høyttaleren kompatibel med iOS 10.0 eller nyere. BLUETOOTH-tilkobling er ikke tilgjengelig på enheter med iOS 9.x eller eldre.
- Hvis forbindelsen er dårlig, kan det være at BLUETOOTH-enheten reagerer feil på betjeningen på høyttaleren.
- Når du kobler en bærbar lydenhet osv. til høyttalerens AUDIO IN-kontakt mens du hører på musikk via en BLUETOOTH-tilkobling, vil høyttaleren automatisk bytte til AUDIO IN-modus. I dette tilfellet vil det ikke spilles av musikk fra BLUETOOTH-enheten (håndfrifunksjonen er tilgjengelig hvis BLUETOOTH-tilkoblingen er aktiv). For å høre på musikk fra BLUETOOTH-enheten igjen må du koble lydkabelen fra høyttalerens AUDIO IN-kontakt.
- Ved bruk i høye temperaturer kan volumet bli redusert for å beskytte det innebygde batteriet.
- Hvis det innebygde batteriet har lite strøm, vil høyttalerens maksimale lydnivå reduseres.

- Avhengig av BLUETOOTH-enheten kan det være nødvendig å justere volumet eller angi lydutgangsinstillingen på den tilkoblede enheten.
- Det kan oppstå lydavbrudd eller støy avhengig av kommunikasjonsmiljøet, bruksmiljøet eller BLUETOOTH-enheten som er koblet til høyttaleren.

Beslektet emne

- [Avslutte BLUETOOTH-tilkoblingen \(etter bruk\)](#)

5-001-238-21(1) Copyright 2019 Sony Corporation

Trådløs høyttaler
SRS-XB22

Velge lyd kvaliteten ved strømming via BLUETOOTH (kodek)

Modusene "Prioritering av lyd kvalitet" og "Prioritering av stabil forbindelse" er tilgjengelige som alternativer for avspillingskvaliteten ved strømming av lyd med BLUETOOTH. Med "Prioritering av lyd kvalitet" kan du utføre avspillingsinnstillinger for ikke bare SBC, men også AAC og LDAC, slik at du kan nyte kvalitetslyd via en BLUETOOTH-tilkobling, mens "Prioritering av stabil forbindelse" gir deg mer stabil strømming av lyd med BLUETOOTH. "Prioritering av lyd kvalitet" er standardinnstillingen.

Støttede kodeker

- Prioritering av lyd kvalitet (standardinnstilling): AUTO er valgt. Optimal kodek velges automatisk fra AAC, LDAC og SBC.
- Prioritering av stabil forbindelse: SBC er valgt.

1 Koble høyttaleren til en stikkontakt via en USB-vekselstrømadapter (alminnelig tilgjengelig) eller til en påslått datamaskin.

Merknad

- Ikke slå på høyttaleren.

2 Endre lyd kvaliteten.

Når du bruker høyttalerens knapper

1. Hold inne + (volum)-knappen, og trykk på ⏻ (strøm) / 🔌 PAIRING-knappen til 📶 (BLUETOOTH)-indikatoren blinker blått. Når innstillingen endres til "Prioritering av stabil forbindelse"-modus, blinker 📶 (BLUETOOTH)-indikatoren 3 ganger i blått. Når innstillingen endres til "Prioritering av lyd kvalitet"-modus, blinker 📶 (BLUETOOTH)-indikatoren 2 ganger i blått.

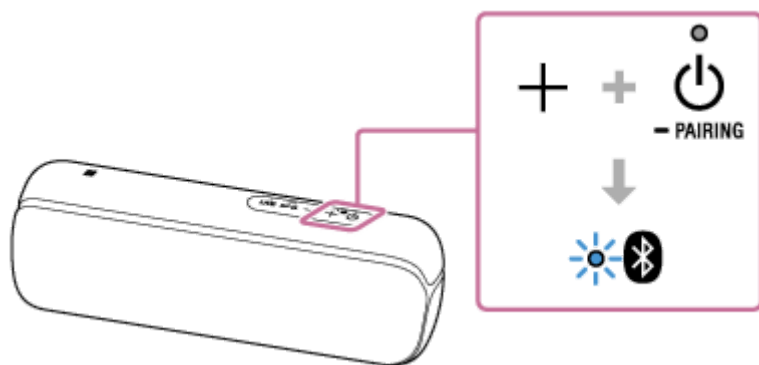

Når du bruker "Sony | Music Center"

1. Trykk på [Music Center] på smarttelefonen, iPhone osv. for å starte applikasjonen.



Music Center

2. Trykk på [SRS-XB22].

3. Trykk på [Settings] - [Other Settings] - [Bluetooth Codec], og så velger du en kodek.
[AUTO]: Prioritering av lyd kvalitet
[SBC]: Prioritering av stabil forbindelse

Merknad

- Det kan oppstå støy og avbrudd i [AUTO]-modus (Prioritering av lyd kvalitet). Dette kommer an på innstillingene på BLUETOOTH-enheten og omgivende forhold. I så fall endrer du høyttaleren til [SBC]-modus (Prioritering av stabil forbindelse).



Beslektet emne

- [Bruke BLUETOOTH-standby-funksjonen](#)
- [Hva du kan gjøre med "Sony | Music Center"](#)

Trådløs høyttaler
SRS-XB22

Avslutte BLUETOOTH-tilkoblingen (etter bruk)

Når du er ferdig med å spille av musikk med BLUETOOTH-enheten, kan du utføre en av følgende operasjoner for å avslutte BLUETOOTH-tilkoblingen.

- Slå av BLUETOOTH-funksjonen på BLUETOOTH-enheten. Du finner mer informasjon i brukerveiledningen som fulgte med enheten.
- Slå av BLUETOOTH-enheten.
- Slå av høyttaleren.
- Plasser den NFC-kompatible enheten mot den N-merkede delen av høyttaleren igjen (hvis enheten din har NFC-funksjon).
 - Når du bruker Ekstra høyttaler- eller trådløs Party Chain-funksjonen, plasserer du den NFC-kompatible enheten mot høyttaleren hvis  (BLUETOOTH)-indikator lyser. En høyttaler der  (BLUETOOTH)-indikatoren slår seg av, kan ikke avslutte BLUETOOTH-tilkoblingen.

Hint

- Hvis du slår av den ene høyttaleren mens du bruker Ekstra høyttaler-funksjonen, slås den andre høyttaleren også av. BLUETOOTH-tilkoblingen mellom dem slås av.
- Når du er ferdig med å spille av musikk, kan det være at BLUETOOTH-tilkoblingen avsluttes automatisk avhengig av BLUETOOTH-enheten.

Beslektet emne

- [Hva du kan gjøre med "Sony | Music Center"](#)
- [Funksjon for automatisk avslåing \(Auto Standby\)](#)

Trådløs høyttaler
SRS-XB22

Bytte BLUETOOTH-enheter som er tilkoblet på samme tid (tilkobling til flere enheter)

Inntil 3 BLUETOOTH-enheter kan være koblet til høyttaleren samtidig. Når en av enhetene begynner å spille av mens systemet spiller av musikk på en annen enhet, endrer høyttaleren utgangen og begynner å spille av musikk fra enheten som nettopp ble koblet til.

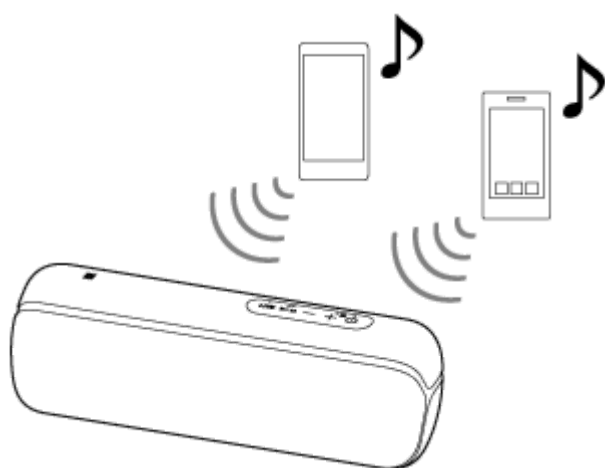

- Betjeningen kan variere avhengig av BLUETOOTH-enheten. Avhengig av kombinasjonen av enheter er det heller ikke sikkert at den kobles til. Du finner mer informasjon i brukerveiledningen som fulgte med enheten.

1 Trykk på  (strøm) /  PAIRING-knappen for å slå på høyttaleren.

2 Par høyttaleren med BLUETOOTH-enheter slik som smarttelefoner eller iPhone-enheter.

Du kan koble til inntil 3 BLUETOOTH-enheter samtidig med A2DP/AVRCP.

Merknad

- Når du bruker Ekstra høyttaler- eller trådløs Party Chain-funksjonen, kan du ikke bruke tilkobling til flere enheter.
- Avhengig av BLUETOOTH-enheten er det ikke sikkert du kan foreta 3 BLUETOOTH-tilkoblinger samtidig.
- Tilkobling til flere enheter er ikke kompatibel med HFP (Hands-free Profile) og HSP (Headset Profile). Når du bruker tilkobling til flere enheter, kan du derfor ikke bruke håndfri-funksjonen.
- Du kan ikke slå av funksjonen for tilkobling til flere enheter.

For å avbryte tilkoblingen til flere enheter

Trykk på  (strøm) /  PAIRING-knappen for å slå av høyttaleren.

Beslektet emne

- [Pare og koble til BLUETOOTH®-enheter](#)

Trådløs høyttaler
SRS-XB22

Lytte til musikk trådløst med 2 høyttalere (Ekstra høyttaler-funksjon)

Du må ha 2 SRS-XB22-høyttalere for å bruke Ekstra høyttaler-funksjonen. Ved å koble til 2 høyttalere med en BLUETOOTH-tilkobling kan du høre på kraftigere lyd.

Velg mellom følgende 2 avspillingsmetoder.

For Apple iOS-enheter er høyttaleren kompatibel med iOS 10.0 eller nyere. BLUETOOTH-tilkobling er ikke tilgjengelig på enheter med iOS 9.x eller eldre.

Double mode (Dobbel modus)

Begge høyttalerne spiller av den samme lyden. Double mode (Dobbel modus) er utgangsinstillingen.

Stereo-modus

Den ene høyttaleren spiller av lyden på høyre kanal (høyre side), mens den andre høyttaleren spiller av lyden på venstre kanal (venstre side) for stereo-avspilling mellom høyttalerne.

1 Plasser 2 høyttalere innen 1 m fra hverandre, så slår du på begge høyttalerne.

⏻ (strøm)-indikatoren lyser.

📶 (BLUETOOTH)-indikatoren blinker.

Hvis den tidligere tilkoblede BLUETOOTH-enheten er i nærheten, kan høyttaleren koble seg til enheten automatisk. Da kan det være at 📶 (BLUETOOTH)-indikatoren tennes. I så fall slår du av BLUETOOTH-funksjonen på BLUETOOTH-enheten, eller så slår du av BLUETOOTH-enheten.

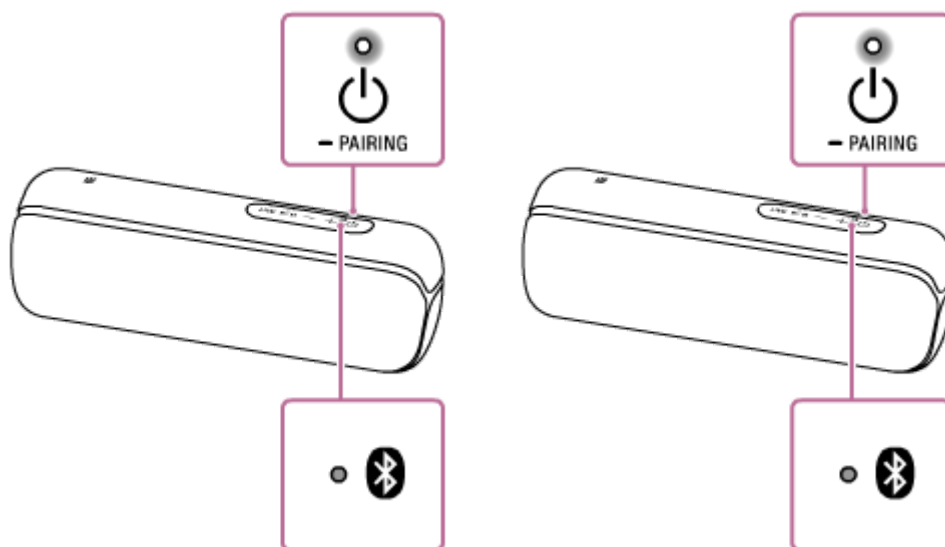

2 Trykk på ADD (Ekstra høyttaler)-knappen på innsiden av hetten på baksiden av en av de 2 høyttalerne.

Det høres et pip, og 📶 (BLUETOOTH)- og ADD (Ekstra høyttaler)-indikatoren blinker. Etter ca. 3 til 5 sekunder høres et pip, og ADD (Ekstra høyttaler)-indikatoren lyser fast.

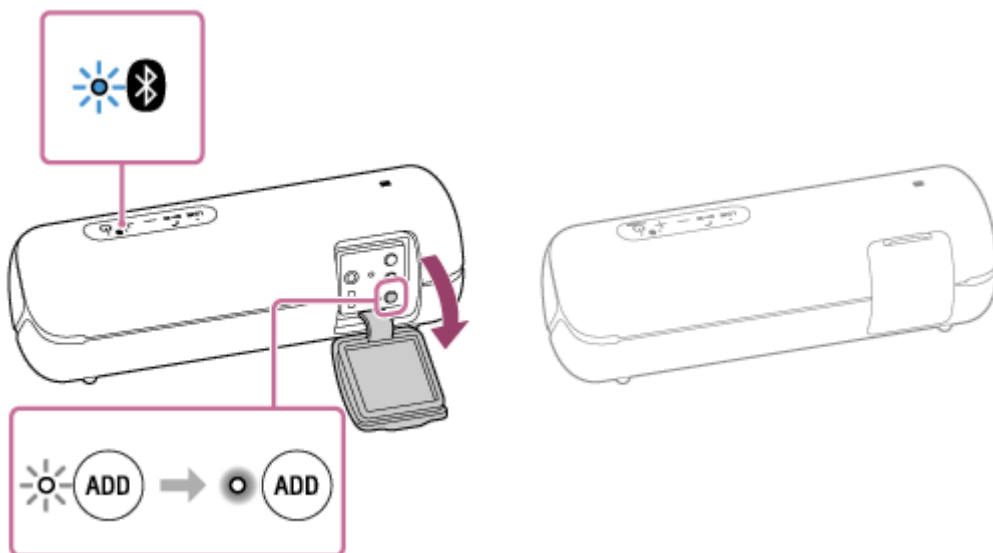

3 Trykk på ADD (Ekstra høyttaler)-knappen på innsiden av hetten på baksiden av en annen høyttaler.

ADD (Ekstra høyttaler)-indikatoren lyser.

Taleveiledningen "Double mode" (Dobbel modus) spilles av fra hver høyttaler, og de 2 høyttalerne kobles til med Ekstra høyttaler-funksjonen.

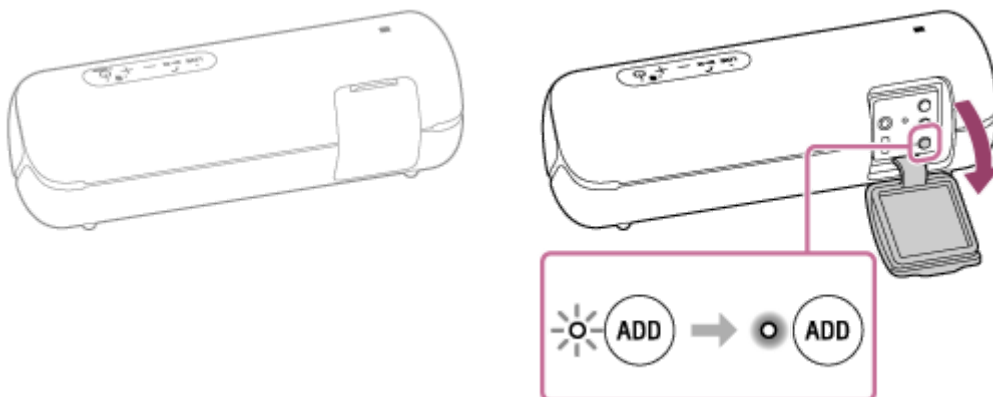

Når en tilkobling med Ekstra høyttaler-funksjonen er etablert, vil ADD (Ekstra høyttaler)-indikatoren på begge høyttalerne forbli tent, og  (BLUETOOTH)-indikatoren på en av høyttalerne slår seg av.

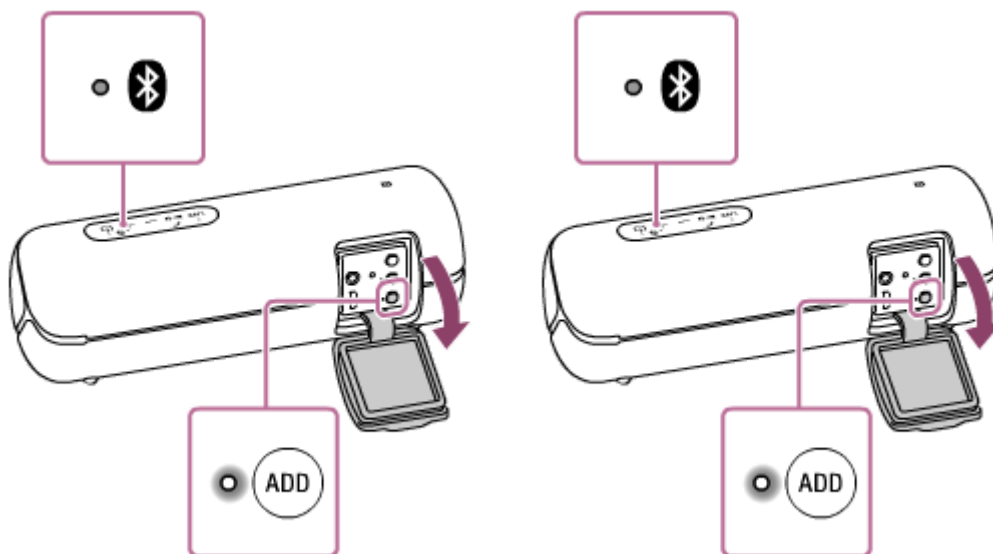

Hint

- Hvis de 2 høyttalerne raskt gjør en BLUETOOTH-tilkobling, kan det være at  (BLUETOOTH)- og ADD (Ekstra høyttaler)-indikatoren fortsetter å lyse uten å blinke.

- Sett opp den andre høyttaleren innen 1 minutt. Hvis du ikke setter den opp innen 1 minutt, avbrytes oppsettet av den første høyttaleren.

4 Betjen høyttaleren hvis  (BLUETOOTH)-indikator blinker, for å lage en BLUETOOTH-tilkobling med en BLUETOOTH-enhet.

Når høyttalerens  (BLUETOOTH)-indikator slutter å blinke og lyser, betyr det at BLUETOOTH-forbindelsen er etablert.

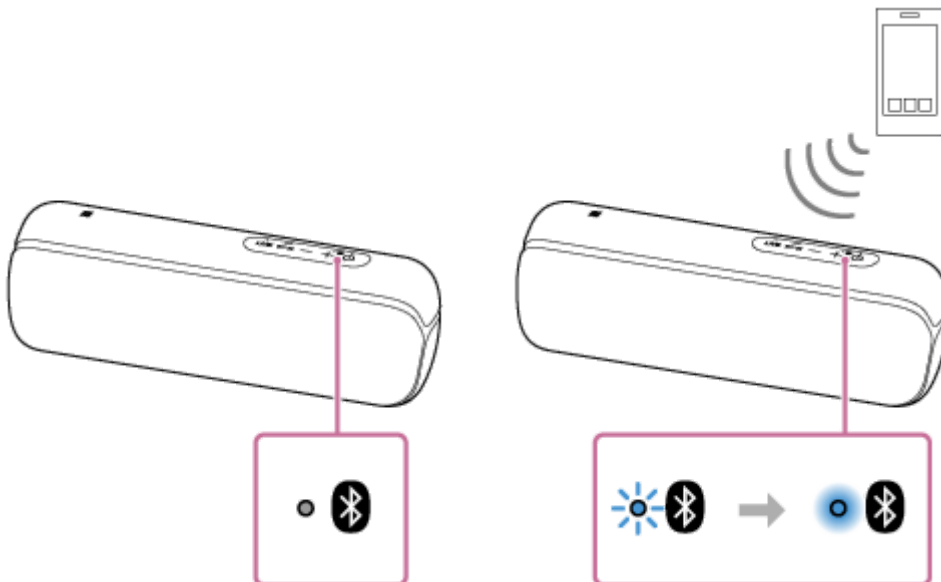

5 Start avspilling på BLUETOOTH-enheten, og juster lyden til et passe nivå.



6 Trykk på +/- (volum)-knappene på en av høyttalerne for å tilpasse volumet.

Hvis lyden justeres på den ene høyttaleren, gjenspeiles dette i den andre.

Hint

- Når du fortar eller mottar et anrop, må du bare betjene høyttaleren hvis  (BLUETOOTH)-indikator lyser.
- Hvis en annen BLUETOOTH-enhet, slik som en BLUETOOTH-mus eller et BLUETOOTH-tastatur, er koblet til BLUETOOTH-enheten som er koblet til høyttaleren, kan det oppstå støy i lyden fra høyttaleren. I så fall avslutter du BLUETOOTH-forbindelsen mellom BLUETOOTH-enheten og andre BLUETOOTH-enheter.
- Når du bruker Ekstra høyttaler-funksjonen, skifter kodeken automatisk til SBC.
- Du kan også betjene Ekstra høyttaler-funksjonen på "Sony | Music Center".

Merknad

- Hvis du tilbakestiller eller initialiserer en av de 2 høyttalerne mens du bruker Ekstra høyttaler-funksjonen, må du slå av den andre høyttaleren. Hvis du ikke slår av den andre høyttaleren før du starter Ekstra høyttaler-funksjonen på nytt, kan det oppstå problemer med å opprette en BLUETOOTH-forbindelse og spille av lyd.
- Når du skal lage en BLUETOOTH-tilkobling med One-touch (NFC), berører du høyttaleren hvis  (BLUETOOTH)-indikator blinker. Enheten kan ikke lage en BLUETOOTH-tilkobling med høyttaleren når  (BLUETOOTH)-indikatoren er slått av.
- Hvis en bærbar lydenhet eller lignende er koblet til høyttalerens AUDIO IN-kontakt, skifter høyttaleren automatisk til AUDIO IN-modus, og Ekstra høyttaler-funksjonen avsluttes.
- Husk å lukke hetten godt når du har brukt ADD (Ekstra høyttaler)-knappen.

Beslektet emne

- [Veksle mellom dobbel modus og stereo-modus \(Ekstra høyttaler-funksjon\)](#)
- [Hva du kan gjøre med "Sony | Music Center"](#)

5-001-238-21(1) Copyright 2019 Sony Corporation

Trådløs høyttaler
SRS-XB22

Veksle mellom dobbel modus og stereo-modus (Ekstra høyttaler-funksjon)

Når du bruker 2 høyttalere, kan du veksle mellom dobbel modus, der den samme lyden spilles av på begge høyttalerne, og stereo-modus, der den ene høyttaleren spiller av lyden fra venstre kanal og den andre høyttaleren lyden fra høyre kanal. Dette gir stereo-avspilling.

- 1 Trykk på ADD (Ekstra høyttaler)-knappen på innsiden av hetten på baksiden av en av høyttalerne for å endre lydgjengivelsen.

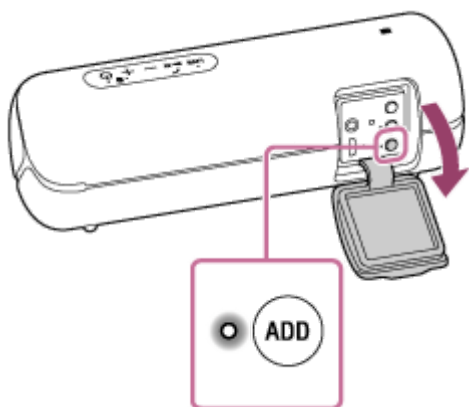

Når du trykker inn og holder inne ADD (Ekstra høyttaler)-knappen, vil du høre taleveiledning fra høyttaleren, og så endres modusen.

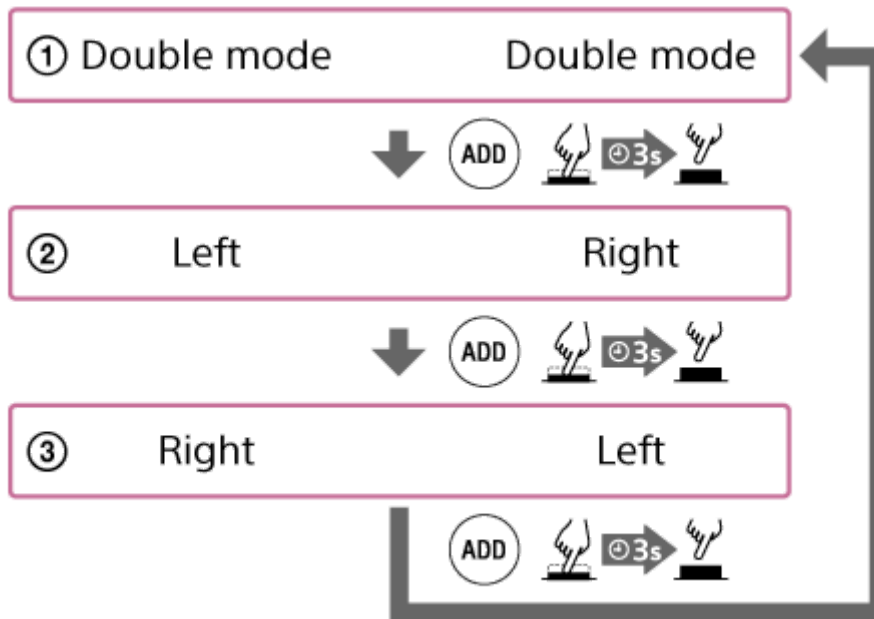
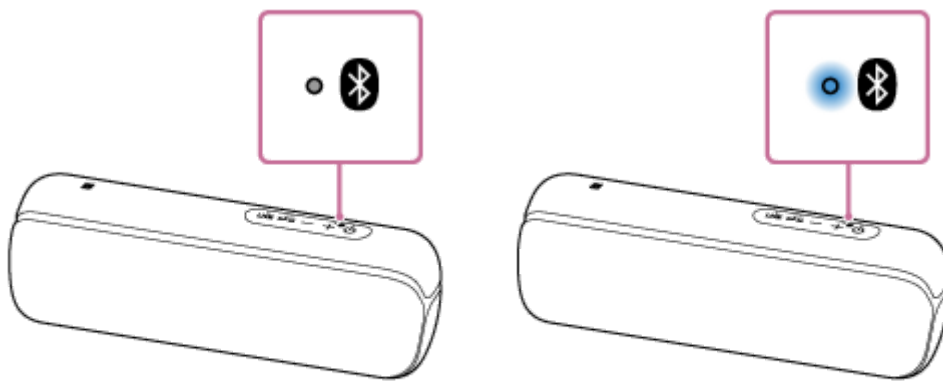

① Double mode (Dobbel modus)

Den samme lyden spilles av på begge høyttalerne.

② Stereomodus (Left (venstre)/Right (høyre))

Lyden fra venstre kanal spilles av på den ene høyttaleren, og lyden fra høyre kanal spilles av på den andre høyttaleren.

③ Stereomodus (Right (høyre)/Left (venstre))

Skifter kanalen til de 2 høyttalerne (venstre kanal/høyre kanal) og spiller av.

Merknad

- Husk å lukke hetten godt når du har brukt ADD (Ekstra høyttaler)-knappen.

Beslektet emne

- [Lytte til musikk trådløst med 2 høyttalere \(Ekstra høyttaler-funksjon\)](#)

Trådløs høyttaler
SRS-XB22



Avslutte Ekstra høyttaler-funksjonen

Følg prosedyren under for å avslutte Ekstra høyttaler-funksjonen.

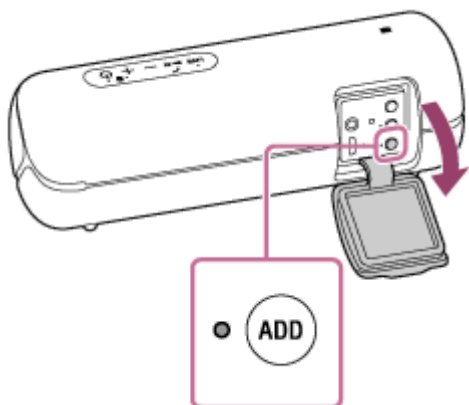
- 1 Trykk på ADD (Ekstra høyttaler)-knappen på innsiden av hetten på baksiden av høyttaleren.



Hint

- Hvis en bærbar lydenhet eller lignende er koblet til høyttalerens AUDIO IN-kontakt, skifter høyttaleren automatisk til AUDIO IN-modus, og Ekstra høyttaler-funksjonen avsluttes.
- Ekstra høyttaler-funksjonen avsluttes ikke selv om høyttaleren slås av. Når høyttaleren er slått på, vil den forsøke å etablere Ekstra høyttaler-funksjonen med den andre høyttaleren som er koblet til. Hvis du ønsker å bruke Ekstra høyttaler-funksjonen en gang til, slår du på den andre høyttaleren innen 1 minutt.
- Hvis du ønsker å bruke en høyttaler som er blitt brukt som en av høyttalerne i Ekstra høyttaler-funksjonen, alene, trykker du på  (strøm) /  PAIRING-knappen for å slå på høyttaleren, så trykker du på ADD (Ekstra høyttaler)-knappen for å avslutte Ekstra høyttaler-funksjonen.
- Trykk på ADD (Ekstra høyttaler)-knappen for å avslutte Ekstra høyttaler-funksjonen mens du bruker 2 høyttalere. Det høres et pip, og så avsluttes Ekstra høyttaler-funksjonen.

Merknad

- Husk å lukke hetten godt når du har brukt ADD (Ekstra høyttaler)-knappen.

Beslektet emne

- [Lytte til musikk trådløst med 2 høyttalere \(Ekstra høyttaler-funksjon\)](#)
- [Veksle mellom dobbel modus og stereo-modus \(Ekstra høyttaler-funksjon\)](#)

Trådløs høyttaler
SRS-XB22

Lytte til trådløs avspilling fra flere høyttalere (trådløs Party Chain-funksjon)

Du kan lage høy lyd og masse liv på fest ved å koble sammen flere enheter (inntil 100 enheter) som er kompatible med den trådløse Party Chain-funksjonen.

Kompatible enheter:

SRS-XB22, SRS-XB32, SRS-XB21, SRS-XB31, SRS-XB41, SRS-XB20, SRS-XB30, SRS-XB40, GTK-XB60, GTK-XB90

Før du bruker høyttaleren, må du påse at alle høyttalerne som skal kobles til, er mindre enn 1 m fra enheten.

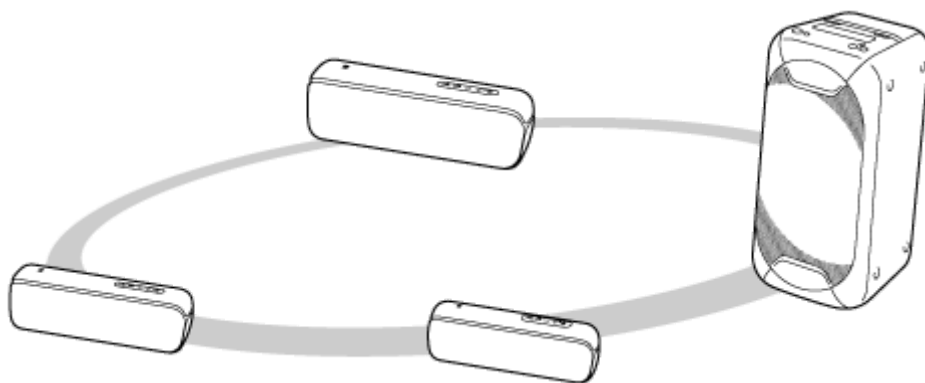

1 Sett opp den første høyttaleren.

Den følgende betjeningen er et eksempel på en innstilling av SRS-XB22 som den første høyttaleren. Du finner mer informasjon i brukerveiledningen som fulgte med enheten du bruker til å koble til andre enheter som er kompatible med den trådløse Party Chain-funksjonen.

1. Trykk på  (strøm) /  PAIRING-knappen på høyttaleren.

 (BLUETOOTH)-indikatoren blinker blått.

2. Koble BLUETOOTH-enheten til høyttaleren via en BLUETOOTH-tilkobling.

Se et av de følgende emnene, avhengig av typen BLUETOOTH-enhet som skal kobles til.



[Pare og koble til BLUETOOTH®-enheter](#)

[Koble til en datamaskin via en BLUETOOTH-forbindelse \(Windows\)](#)

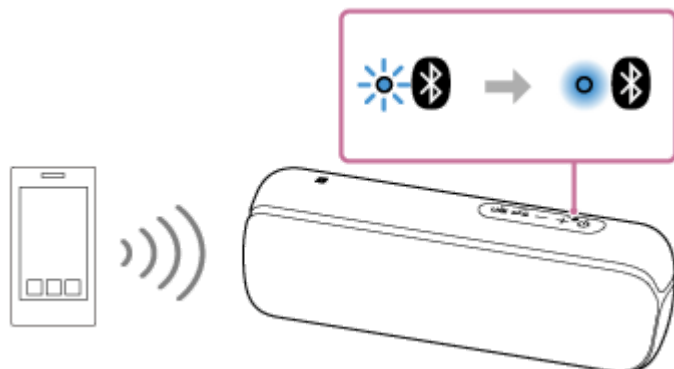
Når høyttalerens  (BLUETOOTH)-indikator slutter å blinke og lyser, betyr det at BLUETOOTH-forbindelsen er etablert.



3. Trykk på WPC (trådløs Party Chain)-knappen på innsiden av hetten på baksiden av høyttaleren.

 (BLUETOOTH) og WPC (trådløs Party Chain)-indikatorene blinker. Etter ca. 6 sekunder høres det et pip, og så lyser WPC (trådløs Party Chain)-indikatoren.  (BLUETOOTH)-indikatoren fortsetter å blinke.

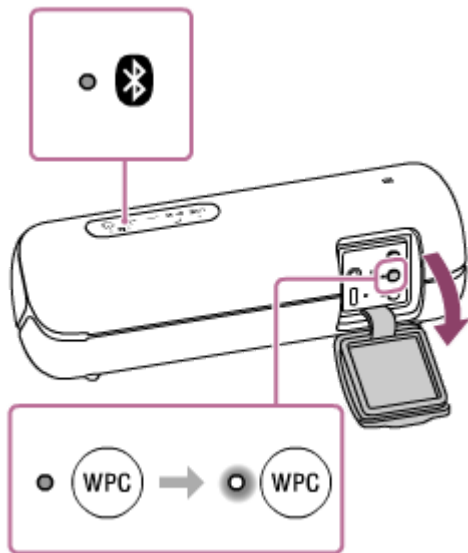

2 Koble til en andre eller flere høyttalere.

Den følgende betjeningen er et eksempel på en tilkobling av SRS-XB22 som den andre høyttaleren. Du finner mer informasjon i brukerveiledningen som fulgte med enheten du bruker til å koble til andre enheter som er kompatible med trådløs Party Chain-funksjonen.

1. Trykk på (strøm) / PAIRING-knappen på høyttaleren som skal kobles til.
 (BLUETOOTH)-indikatoren til høyttaleren du slo på, blinker blått.

2. Trykk på WPC (trådløs Party Chain)-knappen.

Det høres et pip, (BLUETOOTH)-indikatoren blinker og WPC (trådløs Party Chain)-indikatoren lyser, og (BLUETOOTH)-indikatoren slukker. WPC (trådløs Party Chain)-indikatoren fortsetter å lyse.

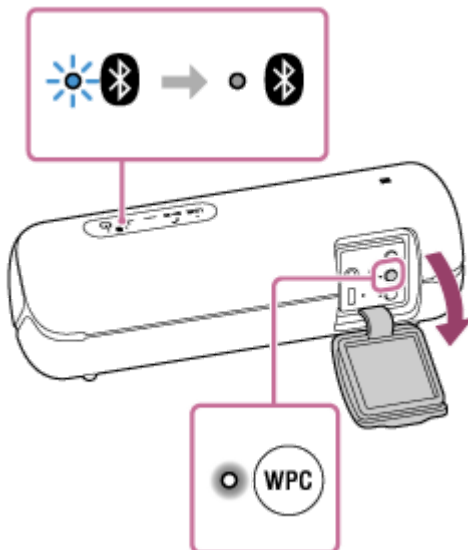

Hint

- Koble til den andre høyttaleren innen 1 minutt. Høyttalerinnstillingen avbrytes etter 1 minutt eller mer.

3. Gjenta trinnene **2** – 1 til 2 for å koble til flere høyttalere.

Hint

- Når du skal koble til en tredje eller flere høyttalere, kobler du til hver av dem innen 30 sekunder etter at du koblet til den forrige høyttaleren. Høyttaleren kan ikke kobles til når det er gått 30 sekunder eller mer.
- Hvis du ønsker å legge til en høyttaler til etter tilkobling (30 sekunder eller mer), trykker du og holder inne **1** – 3, og så utfører du trinnene **2** – 1 til 2.

3 Start avspillingen.

1. Start avspillingen på den tilkoblede BLUETOOTH-enheten, og reguler lydnivået.

Den samme musikken spilles av fra alle høyttalerne.

Når du justerer volumet på BLUETOOTH-enheten eller systemet som er koblet til enheten (systemet som er satt opp som det første), justeres volumet på alle høyttalerne automatisk. Du kan også justere volumet på andre høyttalere (den andre eller senere).

Hint

- Du kan også betjene den trådløse Party Chain-funksjonen på "Sony | Music Center".
- Hva du kan gjøre med den trådløse Party Chain-funksjonen, avhenger av høyttalerne du kobler til.
- Når du bruker den trådløse Party Chain-funksjonen, skifter kodeken automatisk til SBC.

Merknad

- Når du ser filmer med den trådløse Party Chain-funksjonen, kan det oppstå en forsinkelse mellom bilde og lyd.
- Når høyttaleren er i AUDIO IN-modus, kan du ikke bruke den trådløse Party Chain-funksjonen.
- Husk å lukke hetten godt når du har brukt WPC (trådløs Party Chain)-knappen.

Beslektet emne

- [Hva du kan gjøre med "Sony | Music Center"](#)

Trådløs høyttaler
SRS-XB22

Avslutte den trådløse Party Chain-funksjonen

For å avslutte alle tilkoblinger og gå ut av den trådløse Party Chain-funksjonen

Slå av høyttaleren hvis  (BLUETOOTH)-indikator lyser (høyttaleren som er angitt som den første).

- Hvis en bærbar lydenhet eller lignende er koblet til AUDIO IN-kontakten til høyttaleren hvis  (BLUETOOTH)-indikator lyser (høyttaleren som er angitt som den første), skifter høyttaleren automatisk til AUDIO IN-modus, og den trådløse Party Chain-funksjonen avsluttes.

For å avslutte bare én høyttaler

Slå av høyttaleren du ønsker å avslutte funksjonen på (den andre eller en senere angitt høyttaler).

- Hvis en bærbar lydenhet eller lignende er koblet til AUDIO IN-kontakten til høyttaleren du ønsker å avslutte funksjonen på (den andre eller en senere angitt høyttaler), skifter høyttaleren automatisk til AUDIO IN-modus, og den trådløse Party Chain-funksjonen avsluttes bare for denne høyttaleren.

Beslektet emne

- [Lytte til trådløs avspilling fra flere høyttalere \(trådløs Party Chain-funksjon\)](#)

Trådløs høyttaler
SRS-XB22

Lytte til musikk fra en bærbar lydenhet osv.

Du kan bruke høyttaleren ved å koble en bærbar lydenhet osv. til høyttaleren med en lyd-kabel (alminnelig tilgjengelig).

1 Koble en enhet til AUDIO IN-kontakten med en lyd-kabel (alminnelig tilgjengelig).

Ved tilkobling bruker du en lyd-kabel som har en stereo-mini-plugg (ingen motstand)^{*1} i begge ender.

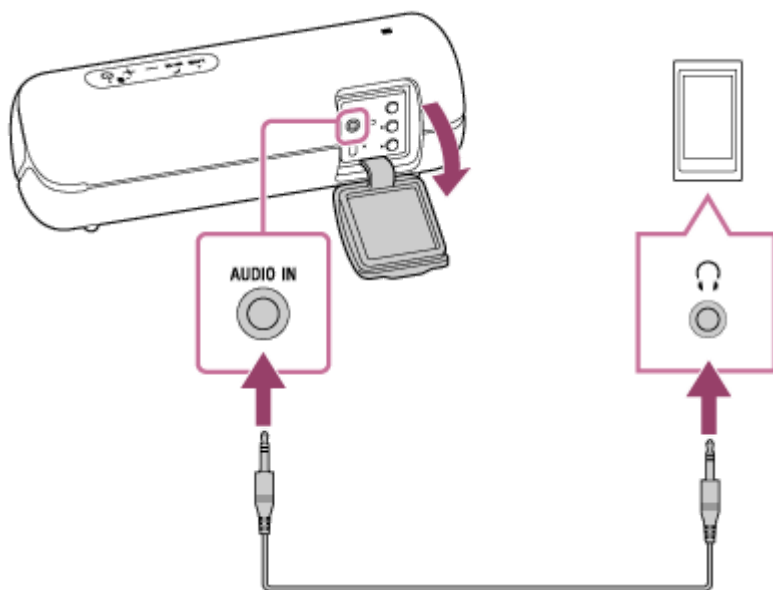

^{*1} Hvis du bruker en lyd-kabel (med stereo-mini-plugg) med vesentlig motstand, kan det være at lyden blir lavere. Derfor må du påse at du bruker en kabel (med stereo-mini-plugg) uten motstand.

2 Slå på høyttaleren.

⏻ (strøm)-indikatoren lyser hvitt^{*2}.

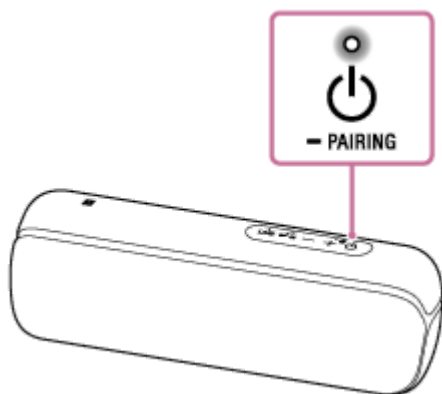

^{*2} Fargen til ⏻ (strøm)-indikatoren varierer avhengig av lydmodusen. Hvis du vil ha mer informasjon, kan du se i følgende emne.
[Om indikatorene](#)



3 Slå på og start avspillingen på den tilkoblede enheten.

4 Juster volumet til et moderat nivå på den tilkoblede enheten.

5 Trykk på **-/+**(volum)-knappene for å tilpasse volumet.

Når du trykker på **-/+**(volum)-knappene, blinker  (strøm)-indikatoren én gang. Når du stiller volumet til maksimalt eller minimalt nivå på høyttaleren, vil  (strøm)-indikatoren blinke 3 ganger.

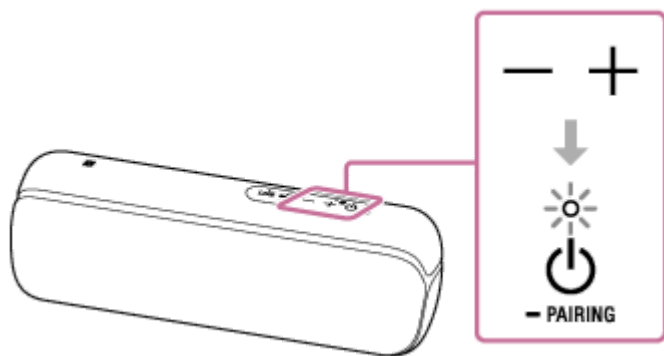

Hint

- Hvis du ikke hører lyd, skrur du opp volumet på den tilkoblede enheten.
- Hvis BLUETOOTH-tilkoblingen er aktiv mellom høyttaleren og en telefon (smarttelefon/iPhone) via HFP/HSP, kan du bruke håndfrifunksjonen mens du lytter til musikk fra en bærbar lydenhet osv. som er koblet til høyttalerens AUDIO IN-kontakt.

Merknad

- Hvis du kobler en lyd kabel til AUDIO IN-kontakten, vil lyden fra enheten som er koblet til AUDIO IN-kontakten, ha prioritet, og du vil ikke høre lyd fra BLUETOOTH-enheten.  (BLUETOOTH)-indikatoren vil lyse opp eller blinke i blått for å vise BLUETOOTH-statusen. Selv om det ikke kommer lyd fra BLUETOOTH-enheten, betyr det ikke at det er noe feil med høyttaleren.
- Selv når en lyd kabel er koblet til, kan du endre til BLUETOOTH-modus i "Sony | Music Center" og lytte til musikk fra BLUETOOTH-enheten som er koblet til via en BLUETOOTH-tilkobling.
- Når du kobler en bærbar lydenhet til AUDIO IN-kontakten og spiller av musikk, kan du ikke bruke knappene på høyttaleren til å sette musikken på pause, hoppe til begynnelsen av neste spor, eller hoppe til begynnelsen av gjeldende spor.
- Ikke bruk AUDIO IN-kontakten på et sted hvor det kan sprute vann. Det medfølgende tilbehøret og kontaktene til denne høyttaleren (USB / AUDIO IN) er verken vann- eller støvtette.
- Når du har koblet lyd kabelen fra høyttaleren, må du lukke hetten godt.

Beslektet emne

- [Funksjon for automatisk avslåing \(Auto Standby\)](#)

Bytte lydeffekter

Du kan nyte 3 ulike lydmoduser. Når du kjøper høyttaleren, er det EXTRA BASS-modusen som er angitt.

Lydmodus	Fargen til LIVE-indikatoren	Fargen til ⏻ (strøm)-indikatoren	Funksjon
STANDARD	Slås av (LIVE AV)	Grønn (EXTRA BASS AV)	Strømsparing
EXTRA BASS	Slås av (LIVE AV) (standardinnstillinger fra fabrikk)	Hvitt (EXTRA BASS PÅ) (standardinnstillinger fra fabrikk)	Tung basslyd
LIVE SOUND	Hvitt (LIVE PÅ)	Hvitt (EXTRA BASS PÅ)	Realistisk lyd

1 Nyt LIVE SOUND og EXTRA BASS.

Bytte LIVE SOUND-innstilling med en knapp på høyttaleren

- Trykk på LIVE-knappen.
Hver gang du trykker på knappen, skiftes det mellom LIVE SOUND-modus og EXTRA BASS-modus.

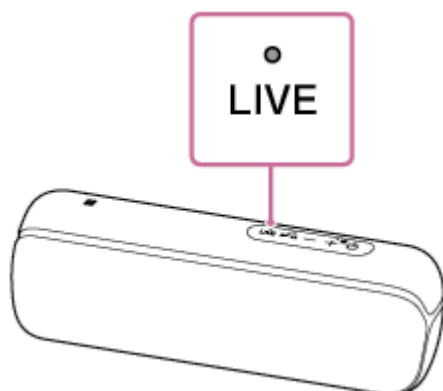

Bytte EXTRA BASS-innstilling med knapper på høyttaleren

Følg denne prosedyren for å bytte EXTRA BASS- og STANDARD-modus.

- Trykk og hold nede - (volum)-knappen og ⏸ (spill av) / ⏪ (ring)-knappen i ca. 3 sekunder.
Fargen til ⏻ (strøm)-indikatoren skifter fra grønn til hvit, og lydmodusen endres til STANDARD-modus.

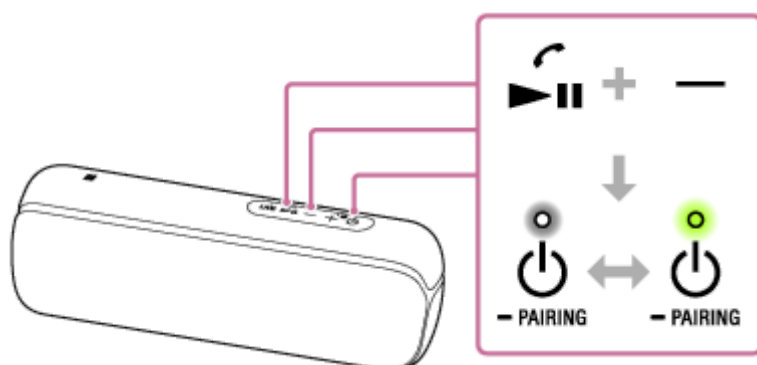

Hvis du trykker og holder inne - (volum)-knappen og ⏸ (spill av) / ⏪ (ring)-knappen i ca. 3 sekunder igjen, endres fargen til ⏻ (strøm)-indikatoren fra grønn til hvit, og lydmodusen endres til EXTRA BASS-modusen.

Når lydmodusen angis med "Sony | Music Center"

1. Åpne [Music Center] på smarttelefonen, iPhone osv. for å starte applikasjonen.



Music Center

2. Trykk på [SRS-XB22].

3. Trykk på [Settings] – [Sound] – [Sound Mode] – [Preset Mode] for å velge lydmodus.

- STANDARD
- EXTRA BASS
- LIVE SOUND

Merknad

- Avhengig av musikken er det ikke sikkert LIVE SOUND eller EXTRA BASS-effektene kan merkes noe særlig.

Beslektet emne

- [Lytte til musikk fra en enhet via en BLUETOOTH-tilkobling](#)
- [Lytte til musikk fra en bærbar lydenhet osv.](#)
- [Hva du kan gjøre med "Sony | Music Center"](#)

Trådløs høyttaler
SRS-XB22

Bruke Party Booster-funksjonen

Hvis Party Booster-funksjonen er slått på, spiller høyttaleren av en lydeffekt når du trykker på høyttaleren. I tillegg lyser høyttaleren*¹, noe som øker feststemningen ytterligere.

Det finnes mange typer lydeffekter, og disse kan du lett stille inn eller endre med appen "Sony | Music Center".

*¹ Selv om lysfunksjonen er slått av, skinner lysene når du kakker på høyttaleren.

Det er 3 måter å slå på eller av Party Booster-funksjonen på.

- A** Bruke høyttalerens knapper.
- B** Angi med appen.
- C** Kakke på høyttaleren.

1 Slå på høyttaleren.

2 Utfør en av følgende operasjoner for å slå på Party Booster-funksjonen.

A Bruk høyttalerens knapper.

Trykk og hold inne -(volum)-knappen og +(volum)-knappen på høyttaleren samtidig i over 3 sekunder.

Når Party Booster-funksjonen slår seg på, blinker ⏻ (strøm)-indikatoren 3 ganger.

Når det er lite strøm på det innebygde batteriet og ⏻ (strøm)-indikatoren blinker, er det ikke sikkert antallet blink er det samme.

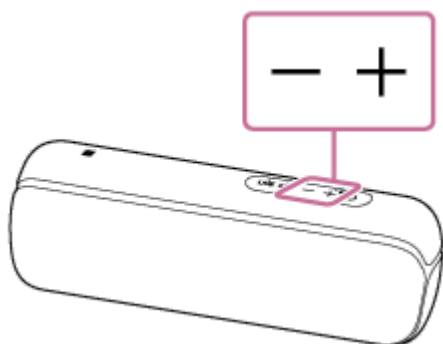

B Angi med appen.

Angi Party Booster-funksjonen med "Sony | Music Center".

1. Åpne [Music Center] på smarttelefonen, iPhone osv. for å starte applikasjonen.



Music Center

2. Trykk på [SRS-XB22].
3. Trykk på [Settings] – [Party Booster] – [Tap Settings] – [OFF], og så velger du modus for Party Booster-funksjonen.

- Drum Kit

- Percussion
- Custom

C Kakk på høyttaleren.

Kakk raskt to ganger på baksiden av høyttaleren til venstre for hetten.

Når Party Booster-funksjonen slår seg på, blinker  (strøm)-indikatoren 3 ganger.

Når det er lite strøm på det innebygde batteriet og  (strøm)-indikatoren blinker, er det ikke sikkert antallet blink er det samme.

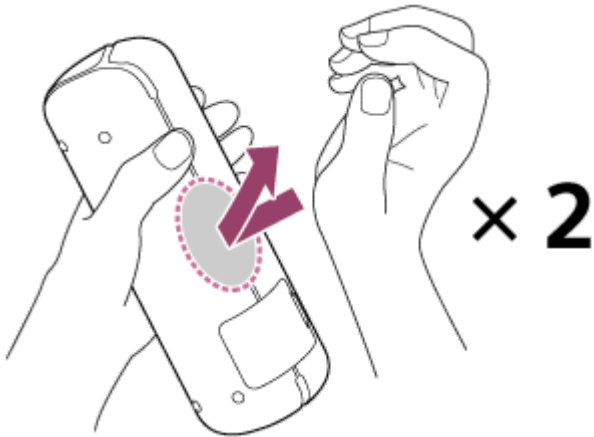

Merknad

- Bruk håndflaten når du kakker på høyttaleren. Kakk to ganger, bestemt og raskt.

3 Kakk oppå, på fremsiden, begge sidene eller bunnen av høyttaleren.

Lydeffekter på høyttaleren og høyttalerens lys slår seg på^{*2}.

^{*2} Selv om lysfunksjonen er slått av, skinner lysene når du kakker på høyttaleren.

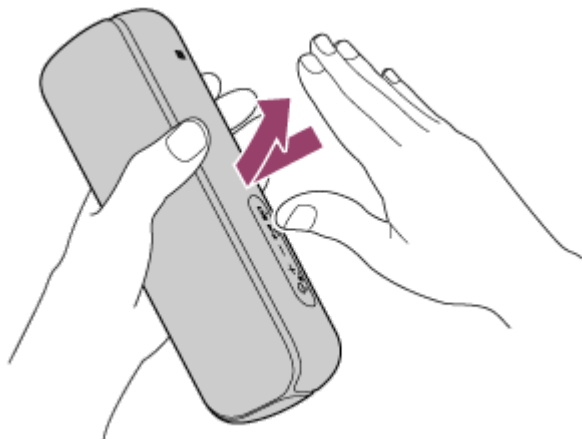

For å spille av lydeffekter kan du kakke oppå, på fremsiden, begge sidene eller bunnen av høyttaleren.

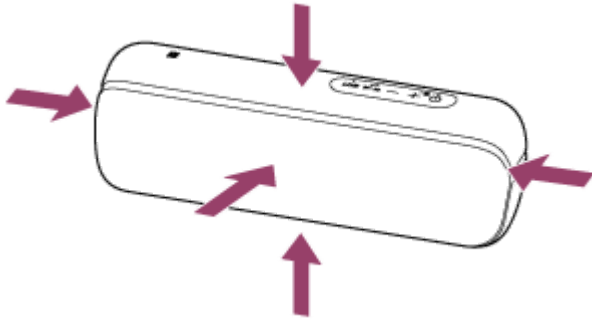



Lydeffektene type og volum endrer seg avhengig av overflaten det kakes på, og hvor hardt du kakker.

Merknad

- Avhengig av hvordan du kakker, er det ikke sikkert høyttaleren reagerer. Da vil det i så fall ikke komme noen lydeffekter.

Slik slår du av Party Booster-funksjonen

Utfør trinn **2** igjen, eller slå av høyttaleren.

Hvis du slår av Party Booster-funksjonen med høyttalerens - (volum)-knapp og + (volum)-knapp, eller ved å kakke raskt to ganger på baksiden av høyttaleren til venstre for hetten slik som i trinn **2**, vil  (strøm)-indikatoren blinke 4 ganger. Når det er lite strøm på det innebygde batteriet og  (strøm)-indikatoren blinker, er det ikke sikkert antallet blink er det samme.

Hint

- Du kan velge type lydeffekt med "Sony | Music Center". "Drum Kit" er angitt når du kjøper høyttaleren.

Merknad

- Slå av strømmen hvis høyttaleren skal bæres. Hvis strømmen er på, kan det skje at Party Booster-funksjonen slås utilsiktet på på grunn av vibrasjoner osv, og da vil det spilles av lydeffekter. Slå av høyttalerens strøm hvis Party Booster-funksjonen slår seg på.
- Hvis høyttaleren treffer en person eller gjenstand, kan det føre til uhell, personskade eller feil. Når du bruker Party Booster-funksjonen, må du legge merke til følgende.
 - Husk på å koble mikro-USB-kabelen e.l. fra høyttaleren.
 - Husk å lukke hetten når du bruker høyttaleren.
 - Når du bruker funksjonen, må du holde godt fast og ikke riste høyttaleren voldsomt, slik at du ikke kaster eller mister høyttaleren fra hånden.



- Før du bruker funksjonen, må du sørge for at du har tilstrekkelig med plass rundt høyttaleren.
- Ikke slå på høyttaleren med et verktøy.
- Ikke bruk funksjonen mens du kjører eller går.
- Hold høyttaleren 20 cm eller mer unna ansiktet og øynene mens funksjonen er i bruk.

- Ikke bruk funksjonen veldig lenge. Ta hyppige pauser.
- Hvis du blir sliten, føler deg ubekvem eller opplever smerter i kroppen under bruk av funksjonen, må du umiddelbart slutte å bruke den.

Beslektet emne

- [Hva du kan gjøre med "Sony | Music Center"](#)

5-001-238-21(1) Copyright 2019 Sony Corporation

Trådløs høyttaler
SRS-XB22

Motta et anrop

Du kan nyte håndfrie samtaler med en BLUETOOTH-telefon som har støtte for BLUETOOTH-profilene HFP (Hands-free Profile) eller HSP (Headset Profile) via en BLUETOOTH-tilkobling.

- Hvis BLUETOOTH-telefonen din har støtte for både HFP og HSP, stiller du den til HFP.
- Betjeningen kan variere avhengig av BLUETOOTH-telefonen. Du finner mer informasjon i brukerveiledningen som fulgte med telefonen.

Om ringetoner

Når du mottar et anrop, vil avspillingen settes på pause, og en ringetone vil høres fra høyttaleren. Ringetonen varierer på følgende måter, avhengig av BLUETOOTH-telefonen.

- Ringetone som er angitt på høyttaleren
- Ringetone som er angitt på BLUETOOTH-telefonen
- Ringetone som er angitt på BLUETOOTH-telefonen bare for en BLUETOOTH-tilkobling

1 Koble høyttaleren til en BLUETOOTH-telefon.

📶 (BLUETOOTH)-indikatoren vil lyse blått når BLUETOOTH-tilkoblingen er etablert.

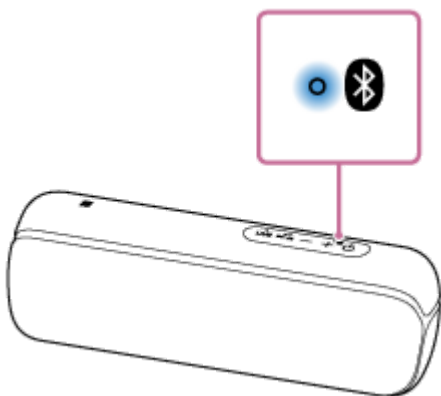

Når du bruker Ekstra høyttaler- eller trådløs Party Chain-funksjonen

Koble til høyttaleren hvis 📶 (BLUETOOTH)-indikator lyser blått. I følgende trinn og betjeningen under en håndfri-oppringning betjener du høyttaleren som er koblet til BLUETOOTH-telefonen.

2 Trykk på ▶|| (spill av) / 📞 (ring)-knappen når du mottar et anrop.

Snakk inn i høyttalerens mikrofon.

Når du mottar et anrop, vil avspillingen settes på pause, og en ringetone vil høres fra høyttaleren.

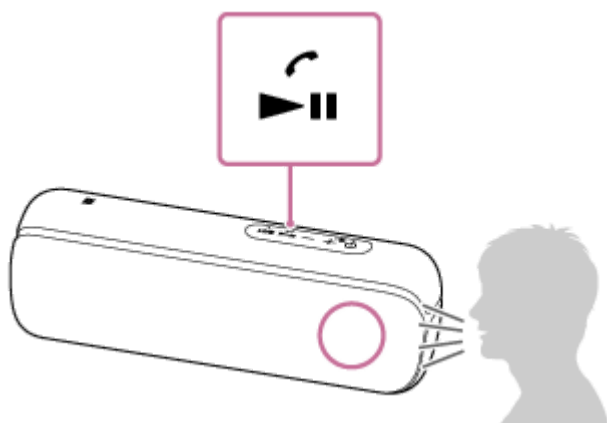

Hvis du ikke hører noen ringetone fra høyttaleren

- Det er ikke sikkert høyttaleren er koblet til en BLUETOOTH-telefon med HFP eller HSP. Kontroller tilkoblingsstatusen til BLUETOOTH-telefonen.
- Hvis mer enn én BLUETOOTH-enhet er koblet til høyttaleren (tilkobling til flere enheter), kan du ikke motta anrop. Du må først avbryte tilkoblingen til flere enheter. Avslutt BLUETOOTH-tilkoblingen eller slå av BLUETOOTH-funksjonen på BLUETOOTH-enhetene, bortsett fra BLUETOOTH-telefonen som er i bruk.

3 Juster volumet ved å trykke på –/+(volum)-knappene på høyttaleren eller betjene BLUETOOTH-telefonen.

Når du trykker på –/+(volum)-knappene på høyttaleren eller justerer volumet på BLUETOOTH-telefonen, vil  (strøm)-indikatoren blinke én gang.

Når du stiller volumet til maksimalt eller minimalt nivå på høyttaleren, vil  (strøm)-indikatoren blinke 3 ganger.

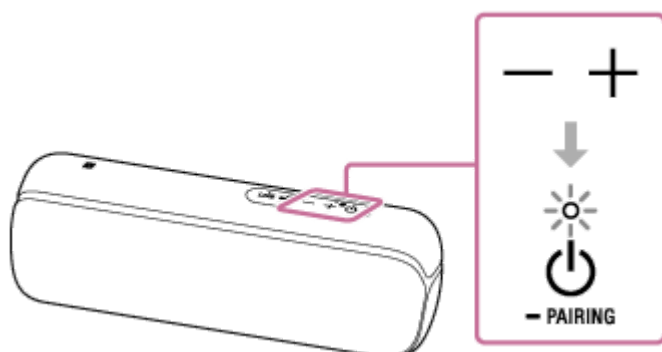

4 For å avslutte en samtale trykker du på (spill av) / (ring)-knappen.

Hvis du hørte på musikk før samtalen, vil avspillingen fortsette når samtalen er avsluttet. Hvis du avslutter en samtale med BLUETOOTH-telefonen, vil avspillingen også fortsette når samtalen er over, hvis du lyttet til musikk før samtalen.

Hint

- Noen BLUETOOTH-telefoner prioriterer seg selv når de mottar et anrop. Hvis du bruker en HFP- eller HSP-tilkobling, skifter du telefonen over til høyttaleren med BLUETOOTH-telefonen.
- Hvis den som ringer, ikke kan høre stemmen din, eller hører deg dårlig, kan du forsøke å snakke mer direkte inn i høyttalerens mikrofon.
- Volumet for musikkavspilling og samtaler angis uavhengig av hverandre i høyttaleren.

Merknad

- For Apple iOS-enheter er høyttaleren kompatibel med iOS 10.0 eller nyere. BLUETOOTH-tilkobling er ikke tilgjengelig på enheter med iOS 9.x eller eldre.

- Når du bruker Ekstra høyttaler- eller trådløs Party Chain-funksjonen, vil lyden fra anropet bare komme fra høyttaleren hvis (BLUETOOTH)-indikator lyser i blått.
- Lyden spilles bare av fra høyre høyttaler under et anrop.
- Avhengig av BLUETOOTH-telefonen er det ikke sikkert avspillingen settes på pause når du mottar et anrop.
- Bruk BLUETOOTH-telefonen minst 50 cm unna høyttaleren. Hvis BLUETOOTH-telefonen og høyttaleren er for nære hverandre, kan det føre til støy.
- Du kan ikke lytte til musikk fra AUDIO IN-enheten når en lyd kabel er koblet til høyttalerens BLUETOOTH-kontakt. Men håndfrifunksjonen er tilgjengelig når BLUETOOTH-tilkoblingen er aktiv.
- Du kan ikke slå av funksjonen for tilkobling til flere enheter.
- Avhengig av telefonens modell, operativsystemet eller installerte applikasjoner kan det være at enkelte av funksjonene ved håndfrie anrop ikke fungerer helt som de skal.

Beslektet emne

- [Pare og koble til BLUETOOTH®-enheter](#)
- [Koble til en NFC-kompatibel enhet med One-touch \(NFC\)](#)
- [Avslutte BLUETOOTH-tilkoblingen \(etter bruk\)](#)
- [Foreta et anrop](#)
- [Bytte BLUETOOTH-enheter som er tilkoblet på samme tid \(tilkobling til flere enheter\)](#)

Trådløs høyttaler
SRS-XB22

Foreta et anrop

Du kan nyte håndfrie samtaler med en BLUETOOTH-telefon som har støtte for BLUETOOTH-profilene HFP (Hands-free Profile) eller HSP (Headset Profile) via en BLUETOOTH-tilkobling.

- Hvis BLUETOOTH-telefonen din har støtte for både HFP og HSP, stiller du den til HFP.
- Betjeningen kan variere avhengig av BLUETOOTH-telefonen. Du finner mer informasjon i brukerveiledningen som fulgte med telefonen.

1 Koble høyttaleren til en BLUETOOTH-telefon.

📶 (BLUETOOTH)-indikatoren vil lyse blått når BLUETOOTH-tilkoblingen er etablert.

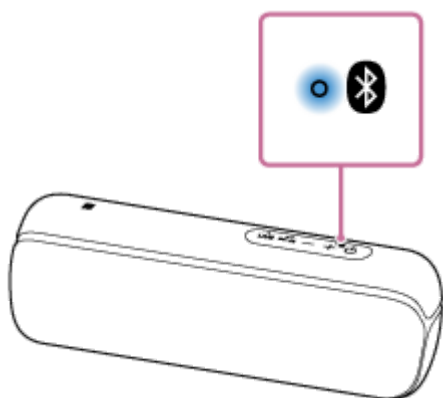

Når du bruker Ekstra høyttaler- eller trådløs Party Chain-funksjonen

Koble til høyttaleren hvis 📶 (BLUETOOTH)-indikator lyser blått. I følgende trinn og betjeninger under en håndfri oppringning betjener du høyttaleren som er koblet til BLUETOOTH-telefonen.

2 Bruk BLUETOOTH-telefonen til å foreta et anrop.

Når du foretar et anrop, vil avspillingen settes på pause, og ringetonen vil høres fra høyttaleren. Når mottakeren svarer på anropet, snakker du inn i høyttalerens mikrofon.

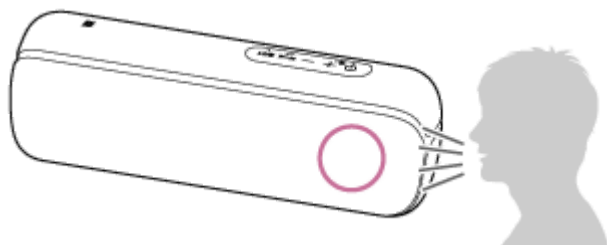

Hvis du ikke hører noen ringetone fra høyttaleren

- Det er ikke sikkert høyttaleren er koblet til en BLUETOOTH-telefon med HFP eller HSP. Kontroller tilkoblingsstatusen til BLUETOOTH-telefonen.
- Trykk og hold inne ►|| (spill av) / 📞 (ring)-knappen i ca. 2 sekunder for å skifte telefonen over til høyttaleren.
- Hvis mer enn én BLUETOOTH-enhet er koblet til høyttaleren (tilkobling til flere enheter), kan du ikke foreta et anrop. Avslutt BLUETOOTH-tilkoblingen eller slå av BLUETOOTH-funksjonen på BLUETOOTH-enhetene, bortsett fra BLUETOOTH-telefonen som er i bruk.

3 Juster volumet ved å trykke på **-/+ (volum)**-knappene på høyttaleren eller betjene **BLUETOOTH**-telefonen.

Når du trykker på **-/+ (volum)**-knappene på høyttaleren eller justerer volumet på **BLUETOOTH**-telefonen, vil  (strøm)-indikatoren blinke én gang.

Når du stiller volumet til maksimalt eller minimalt nivå på høyttaleren, vil  (strøm)-indikatoren blinke 3 ganger.

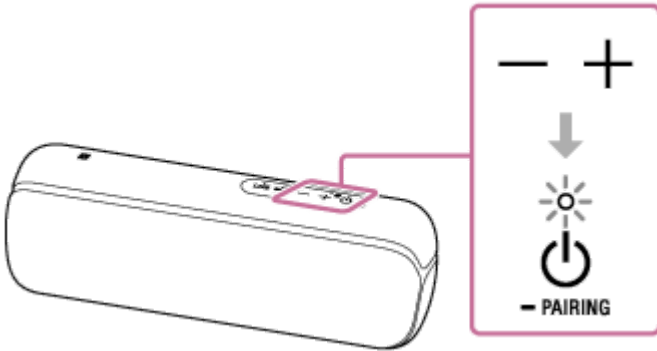

4 For å avslutte en samtale trykker du på (spill av) / (ring)-knappen.

Hvis du hørte på musikk før samtalen, vil avspillingen fortsette når samtalen er avsluttet. Hvis du avslutter en samtale med **BLUETOOTH**-telefonen, vil avspillingen også fortsette når samtalen er over, hvis du lyttet til musikk før samtalen.

Hint

- Hvis den som ringer, ikke kan høre stemmen din, eller hører deg dårlig, kan du forsøke å snakke mer direkte inn i høyttalerens mikrofon.
- Volumet for musikkavspilling og samtaler angis uavhengig av hverandre i høyttaleren.

Merknad

- For Apple iOS-enheter er høyttaleren kompatibel med iOS 10.0 eller nyere. **BLUETOOTH**-tilkobling er ikke tilgjengelig på enheter med iOS 9.x eller eldre.
- Når du bruker Ekstra høyttaler- eller trådløs Party Chain-funksjonen, vil lyden fra anropet bare komme fra høyttaleren hvis  (**BLUETOOTH**)-indikator lyser i blått.
- Lyden spilles bare av fra høyre høyttaler under et anrop.
- Avhengig av **BLUETOOTH**-telefonen er det ikke sikkert avspillingen settes på pause når du foretar et anrop.
- Bruk **BLUETOOTH**-telefonen minst 50 cm unna høyttaleren. Hvis **BLUETOOTH**-telefonen og høyttaleren er for nære hverandre, kan det føre til støy.
- Du kan ikke lytte til musikk fra **AUDIO IN**-enheten hvis en lyd kabel er koblet til høyttalerens **BLUETOOTH**-kontakt. Men håndfrifunksjonen er tilgjengelig når **BLUETOOTH**-tilkoblingen er aktiv.

Beslektet emne

- [Pare og koble til **BLUETOOTH**®-enheter](#)
- [Koble til en **NFC**-kompatibel enhet med One-touch \(**NFC**\)](#)
- [Avslutte **BLUETOOTH**-tilkoblingen \(etter bruk\)](#)
- [Motta et anrop](#)
- [Bytte **BLUETOOTH**-enheter som er tilkoblet på samme tid \(tilkobling til flere enheter\)](#)

Trådløs høyttaler
SRS-XB22

Hva du kan gjøre med "Sony | Music Center"

"Sony | Music Center" er en app for å kontrollere Sony-lydenheter som er kompatible med "Sony | Music Center" ved hjelp av en smarttelefon, iPhone osv.

Du finner mer informasjon om "Sony | Music Center" her:

<http://www.sony.net/smcqa/>

Operasjoner som kan utføres på høyttaleren med "Sony | Music Center"

- Avspilling av musikkfiler, inkludert lydinnhold med høy oppløsning (Hi-Res), som er lagret på for eksempel en smarttelefon eller iPhone.
- Lydkvalitetsinnstilling og equalizerjustering
- Nivåindikator for det innebygde batteriet
- Strømalternativer slik som automatisk avslåing av strøm (Auto Standby) og BLUETOOTH-standby-modus
- Lysinnstilling (endre lysmodus)
- Skifte BLUETOOTH- og AUDIO IN-modus
- Skifte BLUETOOTH-kodek (kvalitet ved avspilling med BLUETOOTH-strømming)
- Gruppere med andre høyttalere (Ekstra høyttaler-funksjon/trådløs Party Chain-funksjon)
- Stille inn Party Booster-funksjonen
- Oppdatere høyttalerens programvare

Hint

- Hva som kan betjenes med "Sony | Music Center", varierer avhengig av hvilken enhet som er tilkoblet. Appens spesifikasjoner og design kan bli endret uten varsel.

Merknad

- For Apple iOS-enheter er høyttaleren kompatibel med iOS 10.0 eller nyere. BLUETOOTH-tilkobling er ikke tilgjengelig på enheter med iOS 9.x eller eldre.

Beslektet emne

- [Installere "Sony | Music Center"](#)
- [Lade opp høyttaleren](#)
- [Slå på/av høyttalerens lys \(lysfunksjon\)](#)
- [Velge lydkvaliteten ved strømming via BLUETOOTH \(kodek\)](#)
- [Lytte til musikk trådløst med 2 høyttalere \(Ekstra høyttaler-funksjon\)](#)
- [Lytte til trådløs avspilling fra flere høyttalere \(trådløs Party Chain-funksjon\)](#)
- [Bytte lydeffekter](#)
- [Bruke Party Booster-funksjonen](#)

- Oppdatere den forhåndsinstallerte programvaren

5-001-238-21(1) Copyright 2019 Sony Corporation

Trådløs høyttaler
SRS-XB22

Installere "Sony | Music Center"

Installer "Sony | Music Center" på smarttelefonen, iPhone osv. fra Google Play eller App Store.

- 1 Last ned "Sony | Music Center" fra Google Play eller App Store, og installer den.

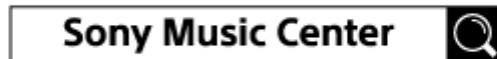

- 2 Når installasjonen er fullført, starter du "Sony | Music Center".

Merknad

- Sørg for at du har den nyeste versjonen av "Sony | Music Center". Hvis du ikke kan koble høyttaleren og en BLUETOOTH-enhet sammen via en BLUETOOTH-tilkobling, eller hvis du har problemer som for eksempel at det ikke kommer lyd, må du avinstallere "Sony | Music Center" og prøve å koble til via BLUETOOTH-tilkoblingen igjen. Du finner mer informasjon om "Sony | Music Center" på Google Play og App Store.

Beslektet emne

- [Hva du kan gjøre med "Sony | Music Center"](#)

Bruke stemmefunksjonen (Google-appen)

Ved hjelp av Google-appen som følger med Android-telefoner, kan du snakke til høyttalerens mikrofon for å betjene Android-telefonen.

Slik bruker du Google-appen.

1 Velg Google-appen for [Assist App] i [Assist & Voice input].

På Android-telefoner velger du [Settings] – [Apps]. Nå vil du på noen telefoner se et tannhjul øverst til høyre. Velg tannhjulet, [Default Apps] – [Assist & Voice input] – [Assist App], og så stiller du [Assist App] til Google-appen. Denne fremgangsmåten er et eksempel. Du finner mer informasjon i brukerveiledningen som fulgte med Android-telefonen.

Hvis du vil ha mer informasjon om Google-appen, kan du se i bruksanvisningen eller på støttesiden for Android-telefonen, eller på nettsiden Google Play.

Merknad

- Den nyeste versjonen av appen kan være påkrevd.
- Avhengig av spesifikasjonene til Android-telefonen er det ikke sikkert Google-appen kan aktiveres fra høyttaleren.

2 Koble høyttaleren til Android-telefonen via en BLUETOOTH-forbindelse.

3 Mens høyttaleren er tilkoblet Android-telefonen via en BLUETOOTH-forbindelse og Android-telefonen er i standby eller spiller av musikk, trykker du og holder inne (spill av) / (ring)-knappen i ca. 3 sekunder.

Google-appen aktiveres, og du hører startlyden.

4 Bruk høyttalerens mikrofon til å kommunisere med Google-appen.

Du finner mer informasjon om Google-appen, som for eksempel hvilke apper som fungerer med Google-appen, i brukerveiledningen som fulgte med Android-telefonen.

Hvis det etter at du har aktivert Google-appen, går en viss tid uten at du kommuniserer med den, vil du høre et pip, og Google-appen deaktiveres.

Merknad

- Google-appen kan ikke aktiveres når du sier "OK Google" gjennom høyttalerens mikrofon, selv når Android-telefonens [OK Google]-innstilling er på.

Trådløs høyttaler
SRS-XB22

Bruke stemmefunksjonen (Siri)

Ved hjelp av Siri-funksjonen til iPhone / iPod touch kan du betjene iPhone / iPod touch med stemmen. Slik bruker du Siri.

1 Slå på Siri.

På iPhone / iPod touch velger du [Settings] – [Siri] for å slå på Siri.

Denne fremgangsmåten er et eksempel. Du finner mer informasjon i brukerveiledningen som fulgte med iPhone / iPod touch.

Hvis du vil ha mer informasjon om Siri, kan du se i bruksanvisningen eller på støttesiden for iPhone / iPod touch.

2 Koble høyttaleren til iPhone / iPod touch via en BLUETOOTH-forbindelse.

3 Mens høyttaleren er tilkoblet iPhone / iPod touch via en BLUETOOTH-tilkobling og iPhone / iPod touch er i standby eller spiller av musikk, trykker du og holder inne (spill av) / (ring)-knappen i ca. 3 sekunder.

Siri aktiveres, og du hører startlyden.

4 Bruk høyttalerens mikrofon til å kommunisere med Siri.

Du finner mer informasjon om Siri, som for eksempel hvilke apper som fungerer med Siri, i brukerveiledningen som fulgte med iPhone / iPod touch.

Merknad

- For Apple iOS-enheter er høyttaleren kompatibel med iOS 10.0 eller nyere. BLUETOOTH-tilkobling er ikke tilgjengelig på enheter med iOS 9.x eller eldre.
- Siri kan ikke aktiveres når du sier "Hey Siri" gjennom høyttalerens mikrofon, selv når iPhone / iPod touch sin [Allow "Hey Siri"]-innstilling er på.

Om indikatorene

CHARGE-indikator (oransje)

Slår seg av	Høyttaleren er ferdig oppladet.
Lyser	Høyttaleren blir ladet.
Blinker langsomt	Det innebygde batteriet har under 10 % strøm igjen og må lades.
Blinker 3 ganger og slår seg av	Hvis CHARGE-indikatoren blinker 3 ganger og slår seg av når du slår på høyttaleren, er det innebygde batteriet tomt og må lades.

Merknad

- En høyttaler som er i bruk, kan lades hvis den er koblet til en stikkontakt via en USB-vekselstrømadapter (alminnelig tilgjengelig) eller til en påslått datamaskin. I dette tilfellet kan det, avhengig av bruken, ta lengre tid å lade det innebygde batteriet. Derfor anbefales det at høyttaleren slås av under lading.
- Når du bruker høyttaleren på høyt volum i lengre tid, kan det innebygde batteriet tappes for strøm selv om høyttaleren er koblet til en stikkontakt via en USB-vekselstrømadapter (alminnelig tilgjengelig) eller til en påslått datamaskin. Dette vil føre til at lyden blir lav. Dette er ikke en funksjonsfeil. Slå av høyttaleren, og lad opp det innebygde batteriet tilstrekkelig.
- Av sikkerhetsmessige årsaker vil ladingen stoppe i ekstremt kalde eller varme omgivelser. Hvis ladingen tar lang tid, vil ladingen av høyttaleren stanse. For å løse disse problemene kobler du mikro-USB-kabelen fra høyttaleren og kobler den til igjen når driftstemperaturen er mellom 5 °C og 35 °C.

⏻-indikator (strøm)

Slår seg av	Høyttaleren slås av.
Lyser (grønt)	Høyttaleren slås på. Lydmodusen er satt til STANDARD.
Lyser (hvitt)	Høyttaleren slås på. EXTRA BASS-modus eller LIVE SOUND-modus er angitt. I utgangspunktet er det EXTRA BASS som er angitt.
Lyser (oransje)	Høyttaleren slår seg av. Høyttaleren er satt til BLUETOOTH-standby-modus.
Blinker (grønt, hvitt, rødt eller oransje)	Hver gang du trykker på -/+(volum)-knappene, blinker indikatoren én gang.
	Når du bruker -/+(volum)-knappene og volumet er på laveste (0) eller høyeste (50) nivå, vil indikatoren blinke 3 ganger.
	Avhengig av fremdriften i programvareoppdateringen vil måten indikatoren blinker på, endre seg. I hver oppdatering vil indikatoren blinke grønt 5 ganger, og så 4 ganger, 3 ganger, to ganger, én gang og deretter slå seg av*.
	Når høyttaleren slår seg på for første gang etter programvareoppdateringen, vil indikatoren blinke 3 ganger i grønt eller hvitt for å informere deg om at oppdateringen er fullført.
	Hvis det oppstår en feil under programvareoppdateringen, vil indikatoren blinke rødt eller oransje.
	Hvis det innebygde batteriet har under 10 % strøm igjen, vil indikatoren blinke langsomt i grønt eller hvitt.

Hvis indikatoren blinker grønt eller hvitt 3 ganger og slår seg av etter at du har slått på høyttaleren, vil det innebygde batteriets kapasitet være tomt. Lad opp høyttaleren.

* Avhengig av situasjonen er det ikke sikkert du kan se alle blinkemønstrene.

(BLUETOOTH)-indikator

Lyser	Høyttaleren er tilkoblet en BLUETOOTH-enhet.
Blinker raskt (3 ganger i sekundet)	Høyttaleren går inn i paremodus.
Blinker langsomt	Høyttaleren venter på en BLUETOOTH-enhet å koble seg til.
Blinker 3 ganger	Programvaren er ferdig oppdatert.

LIVE-indikator

Lyser	LIVE SOUND-modusen er angitt.
Slår seg av	STANDARD-modus eller EXTRA BASS-modus er angitt.

ADD-indikatorer

Blinker	Høyttaleren går inn i Ekstra høyttaler-funksjonen. ADD (Ekstra høyttaler)-indikatoren blinker hvis tilkobling med Ekstra høyttaler-funksjonen mislykkes.
Lyser	Ekstra høyttaler-funksjonen brukes med høyttaleren.

WPC (trådløs Party Chain)-indikator

Blinker	Høyttaleren går inn i trådløs Party Chain-funksjon.
Lyser	Den trådløse Party Chain-funksjonen brukes på høyttaleren. Indikatorene til alle høyttalerne som er tilkoblet den trådløse Party Chain-funksjonen, lyser.

Beslektet emne

- [Deler og kontroller](#)

Trådløs høyttaler
SRS-XB22

Oppdatere den forhåndsinstallerte programvaren

Når det slippes en ny versjon av programvaren, kan du oppdatere høyttalerens forhåndsinstallerte programvare på følgende måter.

Hvis du oppdaterer programvaren, legges det til nye funksjoner som gjør opplevelsen enklere og mer stabil.

- 1 Koble høyttaleren til en stikkontakt via en USB-vekselstrømadapter (alminnelig tilgjengelig) eller til en påslått datamaskin.**

Programvareoppdateringer kan ikke utføres mens det innebygde batteriet er i bruk.

- 2 Slå på høyttaleren.**

⏻ (strøm)-indikatoren lyser hvitt*.

* Fargen til ⏻ (strøm)-indikatoren varierer avhengig av lydmodusen. Hvis du vil ha mer informasjon, kan du se i følgende emne.
[Om indikatorene](#)

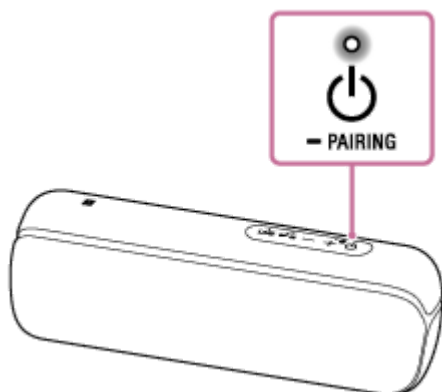

- 3 Åpne [Music Center] på smarttelefonen, iPhone osv. for å starte applikasjonen.**



Music Center

- 4 Trykk på [SRS-XB22].**

Når det slippes en ny versjon av programvaren, får du et oppdateringsvarsel på "Sony | Music Center"-skjermen.

- 5 Følg instruksjonene på skjermen for å oppdatere.**

I hver oppdatering vil ⏻ (strøm)-indikatoren blinke grønt 5 ganger, og så 4 ganger, 3 ganger, to ganger, én gang og deretter slå seg av. Avhengig av situasjonen er det ikke sikkert du kan se alle blinkemønstrene.

Når høyttaleren slår seg på for første gang etter programvareoppdateringen, vil ⏻ (strøm)- og 🔊 (BLUETOOTH)-indikatorene blinke 3 ganger for å informere deg om at oppdateringen er fullført.

- Hvis det ikke er mulig å oppdatere, kan du lade det oppladbare innebygde batteriet til det har over 50 % strøm igjen.

Beslektet emne

- [Lade opp høyttaleren](#)

5-001-238-21(1) Copyright 2019 Sony Corporation

Forholdsregler

Om sikkerhet

- Du finner mer informasjon i brukerveiledningen som fulgte med høyttaleren.
- Viktig informasjon, slik som modellnavnet, er plassert på innsiden av hetten på baksiden av enheten.

Retningslinjer for plassering

- Ikke sett høyttaleren på skrå.
- Ikke forlat enheten på et sted hvor den blir utsatt for høye temperaturer, slik som i direkte sollys, nær en varmekilde eller under lamper og andre lyskilder.
- Ikke bruk eller forlat høyttaleren i en bil.
- Ikke la det ligge noen gjenstander som er sårbare for magnetisme (bankkort, kredittkort med magnetstripe, osv.), nær enheten.

Angående betjening

- Ikke stikk små gjenstander osv. inn i kontaktene eller ventilasjonshullet på baksiden av høyttaleren. Høyttaleren kan kortslutte eller slutte å fungere.
- Når lyset er sterkt, kan du gjøre rommet lysere eller slå av lysene.

Annet

- Hvis du har spørsmål eller problemer som gjelder denne høyttaleren og som du ikke finner svar på i denne Hjelpeveiledning, bør du konsultere din nærmeste Sony-forhandler.

Trådløs høyttaler
SRS-XB22

Merknader om lading

Det innebygde litium-ionbatteriets levetid

- Selv om du ikke har tenkt å bruke høyttaleren på en god stund, bør du lade opp det innebygde batteriet tilstrekkelig hver 6. måned for å ivareta batteriets ytelse.
- Hvis høyttaleren ikke brukes over lengre tid, kan det ta lengre tid å lade det innebygde batteriet.
- Det oppladbare, innebygde batteriet har en levetid. Etter hvert som tiden går og batteriet er blitt brukt lenge, vil kapasiteten til det oppladbare, innebygde batteriet langsomt reduseres. Hvis det innebygde batteriets levetid virker veldig kort, selv etter at det er ladet helt opp, må du kontakte din nærmeste Sony-forhandler.
- Hvis det innebygde batteriet må lades opp mye oftere enn før, kan det bety at det oppladbare, innebygde batteriets levetid er utløpt.
- Det oppladbare, innebygde batteriets levetid varierer avhengig av bruk, omgivelser og lagring.

Advarsel

Hvis høyttaleren oppdager et problem av følgende årsaker mens det innebygde batteriet lades, vil CHARGE-indikatoren (oransje) slå seg av selv om ladingen ikke er fullført.

- Den omgivende temperaturen er utenfor området 5 °C–35 °C.
- Det er et problem med det innebygde batteriet.
- Når lading av det innebygde batteriet fortsetter lenge.

Merknad

- Ladetiden varierer avhengig av forholdene det innebygde batteriet brukes i.
- Lad høyttaleren i en driftstemperatur som er mellom 5 °C og 35 °C.
- Høyttaleren blir varm under lading. Dette er ikke en funksjonsfeil.
- Unngå at høyttaleren utsettes for plutselige temperaturendringer, direkte sollys, damp, sand, støv eller mekanisk støt. Du må heller aldri forlate høyttaleren i en bil som er parkert i solen.
- En høyttaler som er i bruk, kan lades hvis den er koblet til en stikkontakt via en USB-vekselstrømadapter (alminnelig tilgjengelig) eller til en påslått datamaskin. I dette tilfellet kan det, avhengig av bruken, ta lengre tid å lade det innebygde batteriet. Derfor anbefales det at høyttaleren slås av under lading.
- Av sikkerhetsmessige årsaker vil ladingen stoppe i ekstremt kalde eller varme omgivelser. Hvis ladingen tar lang tid, vil ladingen av høyttaleren stanse. For å løse disse problemene kobler du mikro-USB-kabelen fra høyttaleren og kobler den til igjen når driftstemperaturen er mellom 5 °C og 35 °C.
- Ved høy temperatur kan ladingen stoppe eller volumet kan reduseres for å beskytte batteriet.
- Selv om du ikke har tenkt å bruke enheten på en god stund, bør du lade opp batteriet til full kapasitet hver 6. måned for å ivareta batteriets ytelse.
- Lading fra en USB-hub er bare garantert når du bruker en selvdrevet USB-hub som bærer en autorisert logo.
- Ikke koble høyttaleren til en datamaskin i en lang periode hvis datamaskinen ikke er tilkoblet en strømforsyning. Det kan medføre at datamaskinen går tom for batteri.

Trådløs høyttaler
SRS-XB22

Merknader om egenskaper for vanntetthet og støvbestandighet

Vanntett og støvtett ytelse

Når hetten er sikkert festet, har enheten en vannbeskyttelse på IPX7^{*1} som spesifisert i "Beskyttelse ved nedsenkning i vann" ifølge IEC60529 "Beskyttelsesgrad mot inntrengning (IP-kode)"^{*3}, og en støvbeskyttelse på IP6X^{*2} som spesifisert i "Beskyttelsesgrad mot faste fremmedelementer"^{*3}.

Væsker som vanntetthetsspesifikasjonene gjelder for

Gjelder	Ferskvann, vann fra springen, bassengvann, sjøvann
Gjelder ikke	Andre væsker enn det ovennevnte (såpevann, vann med vaskemiddel eller bademidler, sjampo, varmtvann, etc.)

*1 IPX7-samsvar: Tester viser at høyttaleren opprettholder driften når den forsiktig senkes i vann til en dybde på 1 m og blir stående der i 30 minutter.

*2 IP6X-samsvar: Tester viser at høyttaleren fortsetter å blokkere støv etter 8 timer i en testeanordning som inneholder støvpartikler som er inntil 75 µm i diameter.

*3 Det medfølgende tilbehøret og kontaktene til denne enheten (USB / AUDIO IN) er verken vann- eller støvtette.

Den vanntette og støvbestandige ytelsen til høyttaleren er basert på våre målinger under de beskrevne forholdene. Vær oppmerksom på at feil som skyldes vann- eller støvinntrænging etter feilaktig bruk, ikke dekkes av denne garantien.

Slik unngår du at vann- og støvtettheten svekkes

Kontroller det følgende, og bruk høyttaleren riktig.

- Høyttaleren har gjennomgått testen fra 1,22 m på kryssfiner med en tykkelse på 5 cm i samsvar med MIL-STD 810 F Method 516.5-Shock. Dette garanterer imidlertid ingen skade, ingen sammenbrudd eller vann- og støvtett ytelse under alle forhold. Deformasjon eller skade fra å slippe høyttaleren eller å utsette den for mekanisk støt kan føre til forringelse av den vann- og støvtette ytelsen.
- Denne enheten er ikke designet til å motstå vanntrykk. Bruk av enheten på et sted hvor høyt vanntrykk påføres, som i dusjen, kan føre til feil.
- Ikke hell vann med høy temperatur eller blås varm luft fra en hårføner eller annet apparat på høyttaleren direkte. Bruk heller aldri høyttaleren på steder med høy temperatur, for eksempel i badstue eller ved en ovn.
- Håndter hetten  med forsiktighet. Hetten spiller en svært viktig rolle for å opprettholde den vann- og støvtette ytelsen. Når du bruker høyttaleren, må du kontrollere at hetten er helt lukket. Når du lukker hetten må du være forsiktig så du ikke lar det komme inn fremmedlegemer. Hvis hetten ikke er lukket helt, kan den vann- og støvtette ytelsen forringes, og det kan føre til feil i høyttaleren som følge av at vann eller støvpartikler kommer inn i høyttaleren.

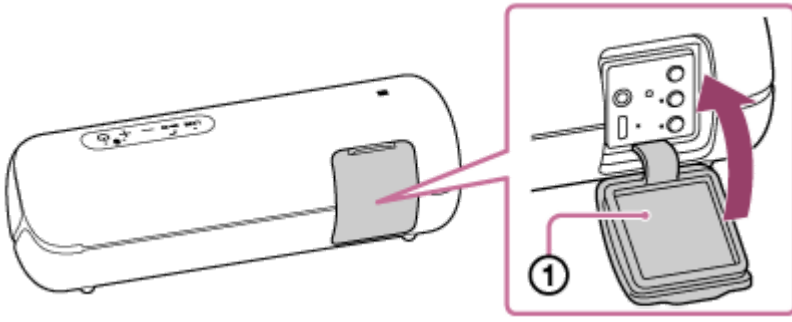

5-001-238-21(1) Copyright 2019 Sony Corporation

Slik tar du vare på høyttaleren

Selv om tekstildelen av høyttaleren er behandlet med vannavvisende middel, kan høyttaleren brukes mer komfortabelt og i lengre tid ved å følge vedlikeholdsprosedyren nedenfor.

- Hvis overflaten til høyttaleren blir skitten i følgende tilfeller, vasker du straks høyttaleren med rent vann (f.eks., vann fra springen) for å fjerne smusset. Hvis smuss blir sittende på overflaten, kan det føre til misfarging eller nedbrytning av tekstildelen, eller til at høyttaleren ikke fungerer som den skal.
For eksempel:
 - Når salt, sand, e.l. sitter fast på høyttaleren etter at den er brukt på en strand, ved bassenget, osv.
 - Når høyttaleren er smusset med fremmedstoffer (solkrem, sololje, osv.)
- Hvis høyttaleren blir våt, må fuktigheten tørkes av umiddelbart med en tørr, myk klut. Tørk i tillegg høyttaleren på et sted med god ventilasjon til det ikke finnes rester av fuktighet.
- Det kan være at lyd kvaliteten endrer seg hvis det kommer vann inn i høyttalerdelen av systemet. Dette er ikke en feil. Tørk av fuktigheten på overflaten, og sett høyttaleren på et tørt, mykt håndkle med tekstildelen vendt ned, slik at vann i høyttaleren kan renne ut. Deretter tørker du høyttaleren på et sted med god ventilasjon til det ikke finnes rester av fuktighet.

Merknad

- Ikke bruk vaskemiddel, tynner, rensbensin, alkohol osv. til å rengjøre høyttaleren hvis overflaten på høyttaleren blir skitten. Det påvirker de vannavvisende egenskapene til tekstildelen av høyttaleren.
- I kalde regioner kan høyttaleren fryse og slutte å fungere dersom fuktighet blir værende på høyttalerens overflate. Hvis vanndråper fester seg til høyttaleren, må fuktigheten tørkes av umiddelbart med en tørr, myk klut eller lignende.
- Hvis sandkorn osv. kommer inn i tekstildelen til høyttaleren, må de fjernes forsiktig. Bruk aldri støvsuger osv. på enheten. Det kan føre til skade på høyttalerenheten.

Trådløs høyttaler
SRS-XB22

Om trådløs BLUETOOTH-teknologi

Den trådløse BLUETOOTH-teknologien har en rekkevidde på ca. 10 m.

Maksimal rekkevidde

Den maksimale rekkevidden kan bli kortere ved følgende forhold.

- Det er et hinder, for eksempel en person, metall eller en vegg, mellom høyttaleren og BLUETOOTH-enheten.
- En trådløs LAN-enhet er i bruk i nærheten av høyttaleren.
- En mikrobølgeovn er i bruk i nærheten av høyttaleren.
- En enhet som genererer elektromagnetisk stråling, er i bruk i nærheten av høyttaleren.

Interferens fra andre enheter

Siden BLUETOOTH-enheter og trådløs LAN (IEEE802.11b/g) bruker samme frekvens, kan det oppstå mikrobølgeinterferens som resulterer i langsommere kommunikasjonstid, støy eller en ugyldig tilkobling hvis høyttaleren brukes i nærheten av en trådløs LAN-enhet. Hvis dette skjer, gjør du følgende.

- Bruk høyttaleren minst 10 m unna den trådløse LAN-enheten.
- Hvis høyttaleren brukes innen 10 m unna den trådløse LAN-enheten, slår du av den trådløse LAN-enheten.

Interferens med andre enheter

Mikrobølger fra en BLUETOOTH-enhet kan påvirke driften av elektronisk medisinsk utstyr. Slå av høyttaleren og andre BLUETOOTH-enheter på følgende steder, siden det er fare for ulykker.

- Der hvor brannfarlig gass er til stede, på et sykehus, tog, fly eller bensinstasjon
- I nærheten av dører eller en brannalarm

Merknad

- For å bruke BLUETOOTH-funksjonen må BLUETOOTH-enheten som skal kobles til, ha samme profil som høyttaleren. Vær også klar over at selv om den samme profilen eksisterer, kan det være at enheter har ulike funksjoner avhengig av spesifikasjonene.
- På grunn av den trådløse BLUETOOTH-teknologiens karakteristikk vil lyden som spilles av på høyttaleren, være bitte litt forsinket i forhold til lyden på BLUETOOTH-enheten mens du snakker på telefonen eller lytter til musikk.
- Høyttaleren støtter sikkerhetsegenskaper som er i samsvar med BLUETOOTH-standarden for å gi deg en sikker tilkobling når trådløs BLUETOOTH-teknologi er i bruk, men avhengig av innstillingen er det ikke sikkert dette er nok. Vær forsiktig når du kommuniserer med trådløs BLUETOOTH-teknologi.
- Vi påtar oss ikke noe ansvar for informasjonslekkasjer under kommunikasjon med BLUETOOTH.
- Det kreves en enhet med BLUETOOTH-funksjon for samsvar med BLUETOOTH-standarden som er spesifisert av Bluetooth SIG, Inc., og for at denne skal autentiseres. Selv om den tilkoblede enheten er i samsvar med ovennevnte BLUETOOTH-standard, kan det være at noen enheter kobles til eller fungerer riktig, avhengig av enhetens funksjoner eller spesifikasjoner.
- Det kan oppstå lydavbrudd eller støy avhengig av kommunikasjonsmiljøet, bruksmiljøet eller BLUETOOTH-enheten som er koblet til høyttaleren.
- En enhet med en innebygd radio eller mottaker kan ikke kobles til høyttaleren via BLUETOOTH, siden det kan oppstå støy i sendingene.
- Plasser høyttaleren lenger unna en tv, radio, mottaker osv., siden det kan oppstå støy i sendingene.

Trådløs høyttaler
SRS-XB22

Varemerker

- Android, Google Play og andre relaterte merker og logoer er varemerker tilhørende Google LLC.
- LDAC™ og LDAC-logoen er varemerker tilhørende Sony Corporation.
- BLUETOOTH®-ordmerket og -logoene er registrerte varemerker eid av Bluetooth SIG, Inc., og enhver bruk av slike merker av Sony Corporation er under lisens.
- N-Mark er et varemerke eller registrert varemerke tilhørende NFC Forum, Inc. i USA og i andre land.
- Apple, Apple-logoen, iPhone, iPod, iPod touch, Mac, macOS og Siri er varemerker tilhørende Apple Inc., registrert i USA og andre land.
App Store er et tjenestemerke tilhørende Apple Inc.
- Bruk av Made for Apple-merket betyr at et tilbehør er utformet for å brukes spesielt med Apple-produktene som er identifisert på merket, og at utvikleren har sertifisert at tilbehøret oppfyller Apples ytelseskrav. Apple er ikke ansvarlig for bruken av denne enheten, eller enhetens samsvar med offentlige sikkerhetsforskrifter.
- Microsoft og Windows er registrerte varemerker eller varemerker for Microsoft Corporation i USA og/eller andre land.
- WALKMAN og WALKMAN-logoen er registrerte varemerker for Sony Corporation.
- Wi-Fi® er et registrert varemerke tilhørende Wi-Fi Alliance®.
- Andre varemerker og merkenavn eies av de respektive eierne.
- ™- og ®-merker er utelatt i dokumentene.

Hva kan jeg gjøre for å løse et problem?

Hvis høyttaleren ikke fungerer som forventet, kan du prøve det følgende for å løse problemet.

- Finn symptomer på problemet i Hjelpeveiledning, og prøv et av tiltakene i listen.
- Lad opp høyttaleren.
Noen problemer kan løses ved å lade opp det innebygde batteriet.
- Trykk på høyttalerens RESET-knapp.
- Initialiser høyttaleren.
Denne operasjonen gjenoppretter alle innstillinger, slik som volum osv., til fabrikkinnstillingene og sletter all pareinformasjon.
- Se etter informasjon om problemet på kundestøttens nettside.
- Gå til følgende nettsider for å få hjelp og informasjon om høyttaleren din:
 - For kunder i Nord- og Sør-Amerika:
<https://www.sony.com/am/support>
 - For kunder i Europa:
<https://www.sony.eu/support>
 - For kunder i Kina:
<https://service.sony.com.cn>
 - For kunder i andre land/regioner:
<https://www.sony-asia.com/support>

Hvis ikke noe av dette fungerer, tar du kontakt med nærmeste Sony-forhandler.

Beslektet emne

- [Bruke RESET-knappen](#)
- [Initialisere høyttaleren](#)

Høyttaleren vil ikke lade

- Når du bruker en USB-vekselstrømadapter (alminnelig tilgjengelig), må du påse at mikro-USB-kabelen er godt koblet til høyttaleren og USB-vekselstrømadapteren. Dessuten må du påse at USB-vekselstrømadapteren er godt koblet til en stikkontakt.
- Når du bruker en USB-vekselstrømadapter (alminnelig tilgjengelig), må du påse at den kan mate ut i 1,5 A eller mer. Å lade med en USB-vekselstrømadapter som kan mate ut i mer enn 500 mA og mindre enn 1,5 A, tar ca. 10 timer. Det er ikke sikkert det kan lades med en USB-vekselstrømadapter som kan mate ut i mindre enn 500 mA.
- Beregnet ladetid varierer avhengig av effektutgangen til den tilkoblede USB-vekselstrømadapteren (alminnelig tilgjengelig). Høyttaleren støtter en USB-vekselstrømadapter med en utgangseffekt på 500 mA eller mer. Men avhengig av type og spesifikasjoner for USB-vekselstrømadapteren og mikro-USB-kabelen, kan det være at ladingen tar lang tid. Det anbefales å bruke en USB-vekselstrømadapter med en utgangseffekt på 1,5 A eller mer, og den medfølgende mikro-USB-kabelen eller en mikro-USB-kabel som samsvarer med USB-standarden. Det er ikke sikkert lading fra en annen enhet vil fungere. Ladetiden kan variere avhengig av omgivelsestemperaturen eller omgivelsene under bruk.
- Du kan også lade det innebygde batteriet ved å koble det til en påslått datamaskin via mikro-USB-kabelen. Det er imidlertid ingen garanti for at dette fungerer med alle datamaskiner. Hvis du gjør dette med en hjemmebygd datamaskin, gjelder ikke garantien.

Beslektet emne

- [Lade opp høyttaleren](#)
- [Om indikatorene](#)

Trådløs høyttaler
SRS-XB22

Kan ikke slå på høyttaleren, eller høyttaleren slår seg plutselig av

- Det innebygde batteriet kan være tomt eller ha lite strøm. Lad opp høyttaleren ved å koble den til en stikkontakt via en USB-vekselstrømadapter (alminnelig tilgjengelig) eller til en påslått datamaskin.
 - Funksjonen for automatisk avslåing (Auto Standby) kan være aktivert. Under visse omstendigheter, slik som ved lav lyd, vil strømmen automatisk slå seg av etter ca. 15 minutter. Skru opp volumet til den tilkoblede enheten, eller still automatisk avslåing-funksjonen til av.
-

Beslektet emne

- [Lade opp høyttaleren](#)
- [Funksjon for automatisk avslåing \(Auto Standby\)](#)

Ingen lyd / Lyd fra bare én høyttaler / Lavt lydnivå / Forvrengt lyd / Summing eller støy fra høyttaleren / Ingen eller lav stemme under samtaler

- Kontroller at både høyttaleren og de tilkoblede enhetene er slått på.
- Skru opp høyttalerens og den tilkoblede enhetens volum.
- Påse at den tilkoblede enheten spiller av.
- Påse at lyd-kabelen er frakoblet AUDIO IN-kontakten under avspilling i BLUETOOTH-modus.
- Påse at lyd-kabelen er koblet til AUDIO IN-kontakten på riktig vis under avspilling i AUDIO IN-modus.
- Hvis du skal koble en datamaskin til høyttaleren, må du påse at datamaskinens lydutgangsstilling er angitt til en BLUETOOTH-enhet.
- Kontroller at høyttaleren har opprettet en BLUETOOTH-tilkobling med BLUETOOTH-enheten.
- Par høyttaleren og BLUETOOTH-enheten på nytt.
- Hvis enheten som er koblet til AUDIO IN-kontakten, er mono, vil det bare komme lyd fra den venstre høyttaleren (L-kanal).
- Hvis den tilkoblede enheten har en equalizer-funksjon, må denne slås av.
- Hold høyttaleren unna mikrobølgeovner, Wi-Fi® osv.
- Flytt høyttaleren og BLUETOOTH-enheten nærmere hverandre. Fjern eventuelle hindringer mellom høyttaleren og BLUETOOTH-enheten.
- Hvis CHARGE-indikatoren og  (strøm)-indikatoren blinker langsomt, må du slå av høyttaleren og lade opp det innebygde batteriet tilstrekkelig.
- En enhet med en innebygd radio eller mottaker kan ikke kobles til høyttaleren via BLUETOOTH, siden det kan oppstå støy i sendingene.
- Plasser høyttaleren lenger unna en tv, radio, mottaker osv., siden det kan oppstå støy i sendingene.
- Hvis en annen BLUETOOTH-enhet, slik som en BLUETOOTH-mus eller et BLUETOOTH-tastatur, er koblet til BLUETOOTH-enheten når du bruker Ekstra høyttaler- eller trådløs Party Chain-funksjonen, må du avslutte tilkoblingen mellom dem.
- På noen BLUETOOTH-enheter kan du endre kvaliteten på den trådløse avspillingen. Hvis enheten din er kompatibel med denne funksjonen, velger du "Prioritering av stabil forbindelse (SBC)" heller enn lyd-kvalitet. Du finner mer informasjon i brukerveiledningen som fulgte med enheten.
- Velg "Prioritering av stabil forbindelse (SBC)" som kvalitet for trådløs avspilling for høyttaleren.
- Installer den nyeste versjonen av "Sony | Music Center" på den tilkoblede enheten. Hvis du ikke kan bruke den nyeste versjonen av "Sony | Music Center" eller koble høyttaleren til en BLUETOOTH-enhet via en BLUETOOTH-tilkobling, avinstallerer du "Sony | Music Center".
- Når du skal lytte til musikk, velger du en A2DP BLUETOOTH-tilkobling fra BLUETOOTH-enheten.
- Når du skal motta/foreta et anrop, velger du en HFP- eller HSP BLUETOOTH-tilkobling fra BLUETOOTH-enheten.
- Når du skal motta/foreta et anrop, kontrollerer du at utgang fra BLUETOOTH-enheten er angitt for høyttaleren.

Beslektet emne

- [Pare og koble til BLUETOOTH®-enheter](#)
- [Lytte til musikk fra en enhet via en BLUETOOTH-tilkobling](#)
- [Velge lyd-kvaliteten ved strømming via BLUETOOTH \(kodek\)](#)
- [Om indikatorene](#)
- [Motta et anrop](#)
- [Foreta et anrop](#)

Lyden blir lav under bruk

- Lyden kan bli lav i følgende tilfeller. Dette er ikke en funksjonsfeil.
 - Når høyttaleren drives utelukkende av det innebygde batteriet, og dette har lite strøm slik at CHARGE-indikatoren og  (strøm)-indikatoren blinker langsomt.
 - Når det innebygde batteriet har lite strøm fordi høyttaleren har vært i bruk på høyt volum i lengre tid, selv om høyttaleren er koblet til en stikkontakt via en USB-vekselstrømadapter (alminnelig tilgjengelig) eller til en påslått datamaskin.
- Hvis lyden blir lav under bruk, følger du fremgangsmåten under.
 1. Slå av høyttaleren.
 2. Lad opp det innebygde batteriet tilstrekkelig.

Merknad

- Høyttaleren er utviklet slik at den reduserer det maksimale volumet til omtrent halvparten når det innebygde batteriet har mindre enn 10 % strøm. Dette for å beskytte kretsen mot ekstreme endringer i spenningen eller strømmen forårsaket av høyt volum. Selv i dette tilfellet kan du lade opp det innebygde batteriet, men volumet går ikke tilbake til det normale. For at volumet skal vende tilbake til det normale må du lade det innebygde batteriet til strømnivået når 20 % eller mer. Deretter slår du høyttaleren av og på igjen, og så justerer du volumet.

Trådløs høyttaler
SRS-XB22

Kan ikke pare høyttaleren med en BLUETOOTH-enhet

- Plasser høyttaleren og BLUETOOTH-enheten mindre enn 1 m fra hverandre.
- For Apple iOS-enheter er høyttaleren kompatibel med iOS 10.0 eller nyere. BLUETOOTH-tilkobling er ikke tilgjengelig på enheter med iOS 9.x eller eldre.
- For å bruke Ekstra høyttaler- eller trådløs Party Chain-funksjonen parer du med høyttaleren der  (BLUETOOTH)-indikatoren blinker blått.
- Hvis  (BLUETOOTH)-indikatoren ikke blinker raskt i blått, trykker du og holder inne  (strøm) /  PAIRING-knappen til du hører en taleveiledning og  (BLUETOOTH)-indikatoren begynner å blinke raskt i blått.
- Så snart høyttaleren er initialisert, er det ikke sikkert en iPhone / iPod touch kan koble til høyttaleren. Hvis det skjer, sletter du pareinformasjonen på iPhone / iPod touch, så utfører du paringen på nytt.
- Kontroller at BLUETOOTH-funksjonen er slått på, og at BLUETOOTH-funksjonen er aktivert på enheten.
- Hvis høyttaleren ikke vises på BLUETOOTH-enheten, slår du av enheten og deretter på igjen. Dette kan fikse problemet.

Beslektet emne

- [Pare og koble til BLUETOOTH®-enheter](#)
- [Om indikatorene](#)

Trådløs høyttaler
SRS-XB22

Klarer ikke å koble høyttaleren til en BLUETOOTH-enhet med tilkobling med One-touch (NFC)

- Hvis smarttelefonens skjermlås er aktivert, kan den ikke kobles til. Avbryt smarttelefonens skjermlås og trykk en gang til.
- Hold den NFC-kompatible enheten mot høyttaleren til enheten reagerer. Hvis det ikke kobles til, beveger du enheten langsomt over N-merket på høyttaleren.
- Kontroller at BLUETOOTH-funksjonen er aktivert på den NFC-kompatible enheten.
- Kontroller at NFC-funksjonen på enheten er slått på.
- Hvis enheten er i et etui, tar du den ut av dette.
- NFC-mottakets følsomhet varierer avhengig av enheten. Hvis du gjentatte ganger mislykkes i å koble høyttaleren til en enhet med ett trykk, kobler du til eller fra høyttaleren fra menyene på skjermen.
- Kontroller at enheten din er kompatibel med NFC. Se etter informasjon om problemet på kundestøttens nettside.
- For å bruke Ekstra høyttaler- eller trådløs Party Chain-funksjonen parer du med høyttaleren der  (BLUETOOTH)-indikatoren blinker blått.

Beslektet emne

- [Koble til en NFC-kompatibel enhet med One-touch \(NFC\)](#)

Trådløs høyttaler
SRS-XB22

Kan ikke koble en BLUETOOTH-enhet til høyttaleren i Ekstra høyttaler-funksjon

- Når du har koblet til 2 SRS-XB22-høyttalere, utfører du pareprosedyren mellom en BLUETOOTH-enhet og høyttaleren der  (BLUETOOTH)-indikatoren blinker blått.
-

Beslektet emne

- [Lytte til musikk trådløst med 2 høyttalere \(Ekstra høyttaler-funksjon\)](#)

Trådløs høyttaler
SRS-XB22

Kan ikke koble til en høyttaler i den trådløse Party Chain-funksjonen

- Når du har koblet til flere høyttalere, utfører du pareprosedyren mellom en BLUETOOTH-enhet og høyttaleren hvis  (BLUETOOTH)-indikator blinker blått.
-

Beslektet emne

- [Lytte til trådløs avspilling fra flere høyttalere \(trådløs Party Chain-funksjon\)](#)

Trådløs høyttaler
SRS-XB22

Bruke RESET-knappen

Hvis høyttaleren ikke kan betjenes selv om den er slått på, åpner du hetten på baksiden og trykker på RESET-knappen med en nål eller en annen spiss gjenstand. Høyttaleren vil da tilbakestilles og slås av.

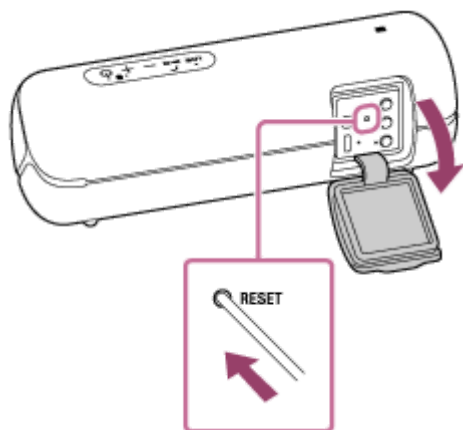

Hvis den ikke slår seg på, må du ta kontakt med din nærmeste Sony-forhandler.



Merknad

- Høyttaleren kan ikke tilbakestilles mens strømmen er av.
- Pareinformasjonen vil ikke slettes når du trykker på RESET-knappen. Dette er forskjellig fra initialisering av høyttaleren.
- Når du har tilbakestilt høyttaleren, kan volum-, funksjon- og/eller lydinnstillingene være annerledes.
- Når du har tilbakestilt høyttaleren, må du lukke hetten godt.

Trådløs høyttaler
SRS-XB22

Initialisere høyttaleren

Hvis høyttaleren ikke fungerer ordentlig selv etter tilbakestilling, må du tilbakestille høyttaleren til standardinnstillingene fra fabrikk ved å initialisere den.

Med høyttaleren påslått trykker og holder du inne -(volum)-knappen og  (strøm) /  PAIRING-knappen samtidig i mer enn 5 sekunder til høyttaleren slår seg av.

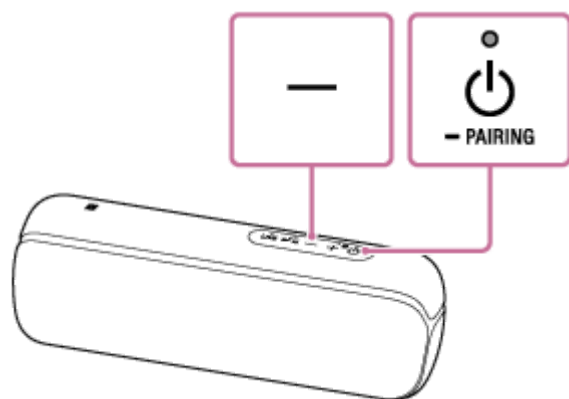

Høyttaleren blir initialisert. Innstillinger slik som volum osv. tilbakestilles til fabrikkinnstillingene, og all pareinformasjon slettes.

Merknad

- Høyttaleren kan ikke initialiseres mens strømmen er av.

Beslektet emne

- [Bruke RESET-knappen](#)