

Altifalante Sem Fios
SRS-XB22



Este guia explica como utilizar o altifalante. Selecione um tópico no painel de navegação.

Preparativos

[Peças e controlos](#)

Fonte de alimentação/carregamento

- [Carregar o altifalante](#)
- [Ligar a alimentação](#)
- [Desligar a alimentação](#)
- [Utilizar a função de espera do BLUETOOTH](#)
- [Função de desligamento automático \(Auto Standby\)](#)

Função de iluminação

- [Acender/apagar a luz do altifalante \(função de iluminação\)](#)

Estabelecer ligações

BLUETOOTH

- [Emparelhar com e ligar a dispositivos BLUETOOTH®](#)
- [Ligar a um dispositivo compatível com NFC através de um toque \(NFC\)](#)
- [Ligar a um computador através de uma ligação por BLUETOOTH \(Windows\)](#)
- [Ligar a um computador através de uma ligação por BLUETOOTH \(Mac\)](#)

Ouvir música

Dispositivo BLUETOOTH

- [Ouvir música de um dispositivo através de uma ligação por BLUETOOTH](#)
- [Selecionar a qualidade de reprodução do streaming de áudio por BLUETOOTH \(Codec\)](#)
- [Terminar a ligação por BLUETOOTH \(após a utilização\)](#)
- [Mudar entre dispositivos BLUETOOTH ligados ao mesmo tempo \(ligação de múltiplos dispositivos\)](#)

Função Speaker Add

- [Ouvir música sem fios com 2 altifalantes \(função Speaker Add\)](#)
- [Mudar entre o modo duplo e o modo estéreo \(função Speaker Add\)](#)
- [Terminar a função Speaker Add](#)

Função Party Chain sem fios

- [Desfrutar da reprodução sem fios utilizando vários altifalantes \(função Party Chain sem fios\)](#)
- [Terminar a função Party Chain sem fios](#)

[Ouvir música de um dispositivo de áudio portátil, etc.](#)

[Divertir-se a mudar os efeitos sonoros](#)

[Utilizar a função Party Booster](#)

Chamadas telefónicas

[Receber uma chamada](#)

[Fazer uma chamada](#)

Utilizar o “Sony | Music Center”

[O que pode fazer com o “Sony | Music Center”](#)

[Instalar o “Sony | Music Center”](#)

Utilizar a função de assistência por voz

[Utilizar a função de assistência por voz \(aplicação Google\)](#)

[Utilizar a função de assistência por voz \(Siri\)](#)

Informação

[Acerca dos indicadores](#)

[Atualizar o software pré-instalado](#)

Notas sobre a utilização

- [Precauções](#)
 - [Notas sobre o carregamento](#)
 - [Notas sobre as funcionalidades à prova de água e poeira](#)
 - [Como cuidar do altifalante](#)
 - [Acerca da tecnologia sem fios BLUETOOTH](#)
 - [Marcas comerciais](#)
-

Resolução de problemas

[O que posso fazer para resolver um problema?](#)

Fonte de alimentação

- [Impossível carregar o altifalante](#)
 - [Impossível ligar o altifalante ou o altifalante desliga-se de repente](#)
-

Som

- [Não há som/Som apenas de um altifalante/Nível de som baixo/Som distorcido/Zumbido ou ruído na saída do som/Sem voz ou baixo volume da voz dos interlocutores de chamadas](#)
 - [O som fica baixo durante a utilização](#)
-

BLUETOOTH

- [Impossível emparelhar o altifalante com um dispositivo BLUETOOTH](#)
 - [Impossível ligar o altifalante a um dispositivo BLUETOOTH através de um toque \(NFC\)](#)
 - [Impossível ligar um dispositivo BLUETOOTH com o altifalante na função Speaker Add](#)
 - [Impossível ligar a um altifalante na função Party Chain sem fios](#)
-

Reiniciar

- [Utilizar o botão RESET](#)
 - [Inicializar o altifalante](#)
-

Peças e controlos

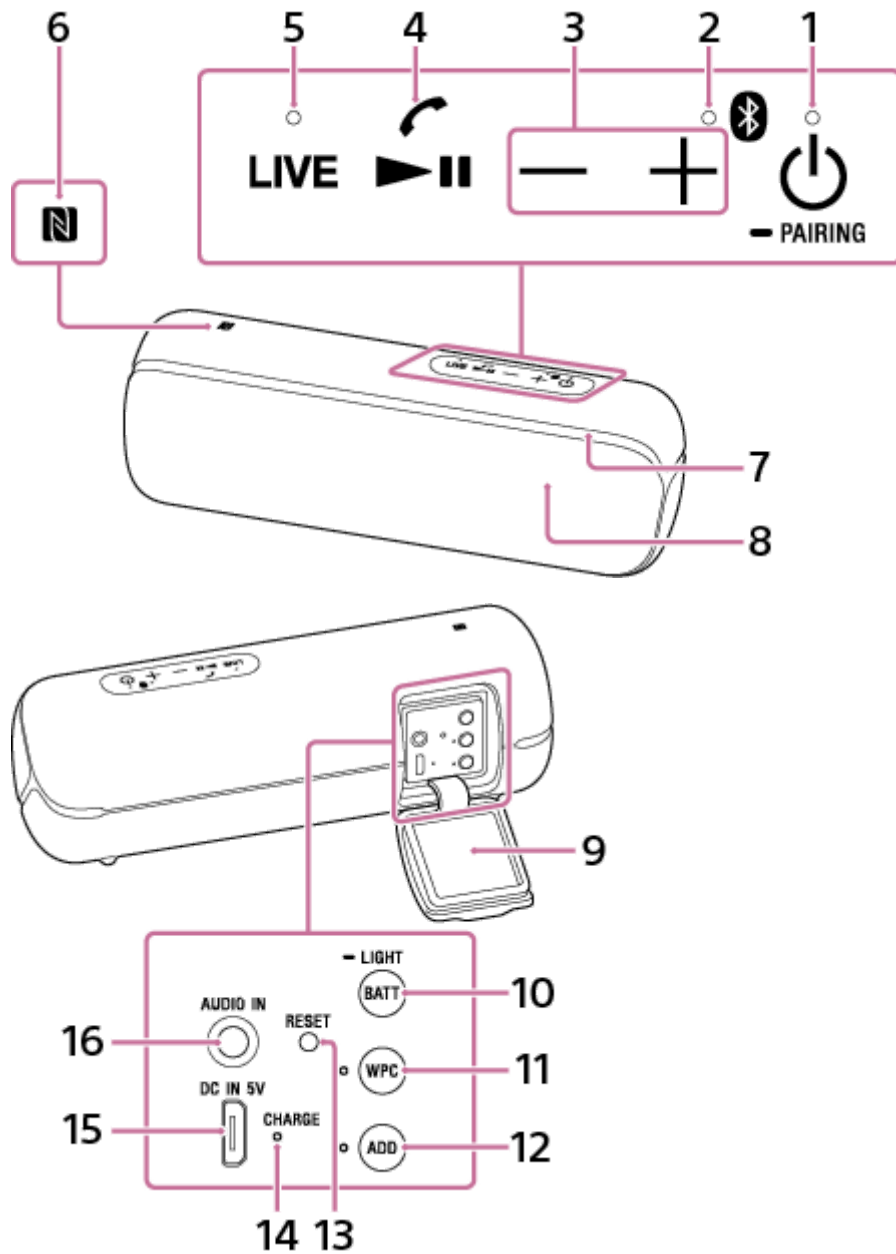

1. Botão (corrente) com indicador/ PAIRING
2. Indicador (BLUETOOTH)
3. Botões -/+ (volume)
4. Botão (reproduzir)/ (chamar)
5. Botão LIVE com indicador
6. Marca N
7. Luz

8. Microfone
9. Tampa
10. Botão BATT (bateria) /  LIGHT
A luz incorporada no altifalante apaga-se/acende-se quando premir este botão durante cerca de 3 segundos.
11. Botão WPC (Wireless Party Chain) com indicador
12. Botão ADD (Speaker Add) com indicador
13. Botão RESET
14. Indicador CHARGE
15. Tomada DC IN 5V*
16. Tomada AUDIO IN

* Para carregar o altifalante, ligue um transformador de CA USB a esta tomada.

Tópico relacionado

- [Acerca dos indicadores](#)

Altifalante Sem Fios
SRS-XB22

Carregar o altifalante

O altifalante pode ser utilizado ligando-o a uma tomada de CA através de um transformador de CA USB (disponível no mercado) ou utilizando a bateria incorporada.

Quando utilizar o altifalante pela primeira vez, certifique-se de que carrega a bateria incorporada durante mais de 1 hora antes de ligar a corrente.

Pode utilizar o altifalante com a bateria incorporada carregando o altifalante antes de o utilizar.

1 Ligue o altifalante a uma tomada de CA para carregá-lo.

Ligue o cabo micro-USB (fornecido) à tomada DC IN 5V do altifalante e, em seguida, ligue a outra ponta a um transformador de CA USB (disponível no mercado). Depois, ligue o transformador de CA USB a uma tomada de CA.

O altifalante suporta um transformador de CA USB (disponível no mercado) com uma corrente de saída de 500 mA ou mais. Contudo, recomenda-se a utilização de um transformador de CA USB com uma corrente de saída de 1,5 A ou mais e um cabo micro-USB fornecido ou um cabo micro-USB em conformidade com a norma USB. O carregamento com outro dispositivo não está garantido.

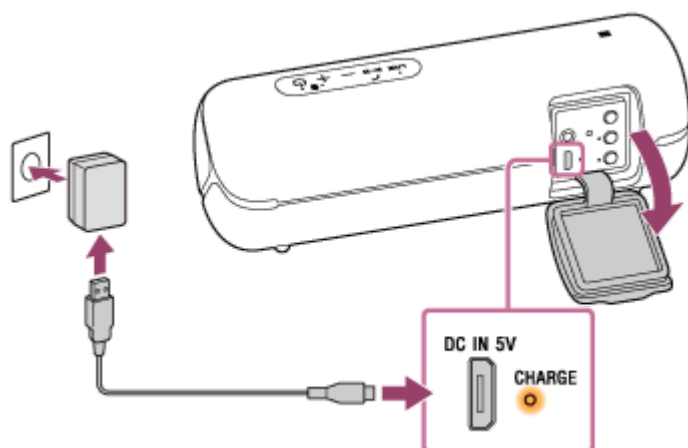

O indicador CHARGE acende uma luz laranja enquanto estiver a carregar.

O tempo de carregamento estimado difere consoante a capacidade de potência de saída do transformador de CA USB ligado (disponível no mercado). Dependendo do tipo e da especificação do transformador de CA USB e do cabo micro-USB, o tempo de carregamento poderá ser mais longo do que o tempo indicado abaixo. O tempo indicado abaixo poderá variar dependendo da temperatura ambiente ou das condições de utilização.

O tempo referido a seguir é indicado como tempo de referência.

- Quando ligar a um transformador de CA USB (disponível no mercado) com capacidade para fornecer uma corrente de 1,5 A:
O carregamento está concluído após cerca de 4 horas* e o indicador CHARGE apaga-se.
- Quando ligar a um transformador de CA USB (disponível no mercado, por exemplo, acessórios do iPhone) com capacidade para fornecer uma corrente de 500 mA, o produto não está coberto pela garantia e vai demorar mais de 10 horas*, podendo demorar muito tempo a carregar.

* O tempo necessário para carregar a bateria incorporada vazia até à capacidade máxima quando o altifalante se desligar.

Uma vez concluído o carregamento, feche bem a tampa.

A tampa tem um papel muito importante na manutenção do desempenho à prova de água e poeira.

Confirmar que o carregamento está concluído

Se a bateria incorporada estiver totalmente carregada quando ligar o altifalante a uma tomada de CA, o indicador CHARGE acende-se na cor laranja e apaga-se cerca de 1 minuto depois.

Verificar o nível de carga da bateria incorporada recarregável

Depois de premir o botão BATT (bateria)/  LIGHT no interior da tampa na parte de trás do altifalante, quando ligar o altifalante, a orientação por voz listada abaixo é emitida pelo altifalante, dependendo da restante carga da bateria incorporada.

70% ou mais: "Battery fully charged" (Bateria totalmente carregada)

50% ou mais: "Battery about 70%" (Bateria a cerca de 70%)

20% ou mais: "Battery about 50%" (Bateria a cerca de 50%)

10% ou mais: "Battery about 20%" (Bateria a cerca de 20%)

Menos de 10%: "Please charge" (Carregue)

Vida útil da bateria de íões de lítio (com reprodução através de uma ligação por BLUETOOTH)

- Cerca de 12 horas
O nível de volume do altifalante está definido como 25.
A função de iluminação está definida como desativada.
O Modo de Som está definido como STANDARD.
- Cerca de 10 horas
O nível de volume do altifalante está definido como 25.
A função de iluminação está definida como ativada. (predefinição)
O Modo de Som está definido como EXTRA BASS. (predefinição)
- Cerca de 3 horas
O nível de volume do altifalante está definido no máximo.
A função de iluminação está definida como ativada.
O Modo de Som está definido como EXTRA BASS.
Se a bateria de íões de lítio incorporada tiver pouca carga, o volume máximo é reduzido para cerca de metade para proteger o circuito. Trata-se de uma especificação.
A duração da carga referida aqui também inclui a reprodução de música a cerca de metade do volume.

A duração da carga da bateria incorporada indicada acima foi medida com a nossa fonte de música especificada. O tempo de desempenho efetivo poderá variar em relação ao tempo indicado em função do volume, das músicas reproduzidas, da temperatura ambiente e das condições de utilização.

Quando a bateria incorporada tiver pouca carga

Quando a orientação por voz indicar "Please charge" (Carregue) e o indicador CHARGE e o indicador  (corrente) piscarem lentamente, a bateria incorporada tem pouca carga e precisa de ser carregada.

Sugestão

- Também pode carregar o altifalante ligando-o a um computador em funcionamento através de um cabo micro-USB. Porém, o funcionamento em todos os computadores não está garantido. O funcionamento com um computador fabricado em casa também não está coberto pela garantia.
- Um altifalante em utilização pode ser carregado se estiver ligado a uma tomada de CA através de um transformador de CA USB (disponível no mercado) ou ligado a um computador em funcionamento. Nesse caso, pode demorar mais tempo a carregar a bateria incorporada do que quando o altifalante está desligado, dependendo das condições de utilização. Por isso, recomenda-se desligar o altifalante quando o carregar.

Nota

- Quando utilizar o altifalante com o volume alto, a bateria incorporada pode ficar com pouca carga, mesmo que o altifalante esteja ligado a uma tomada de CA. Se quiser utilizar o altifalante enquanto o carregar, baixe o volume do altifalante. Caso contrário, desligue o altifalante e carregue suficientemente a bateria incorporada.
- Quando utilizar o altifalante com o volume alto durante muito tempo, a bateria incorporada pode ficar com pouca carga, mesmo que o altifalante esteja ligado a uma tomada de CA. Como resultado, o som fica baixo. Não se trata de uma avaria. Desligue o altifalante e carregue suficientemente a bateria incorporada.

- A saída de potência máxima será mais baixa quando a bateria incorporada tiver pouca carga.
- Num ambiente extremamente frio ou quente, o carregamento pára por questões de segurança. O carregamento do altifalante também pára se demorar muito tempo. Para resolver estes problemas, desligue o cabo micro-USB e ligue-o novamente com uma temperatura operacional entre os 5 °C e 35 °C.
- Não carregue em locais onde o altifalante possa ser sujeito a salpicos de água.
- Mesmo que não pretenda utilizar o altifalante por um período prolongado, carregue a bateria incorporada suficientemente a cada 6 meses para manter o seu desempenho.



Tópico relacionado

- [Ligar a alimentação](#)
- [Notas sobre o carregamento](#)

5-001-237-81(1) Copyright 2019 Sony Corporation

Ligar a alimentação

1 Prima o botão (corrente)/ PAIRING.

O indicador  (corrente) acende-se a branco* e o indicador  (BLUETOOTH) pisca lentamente a azul.

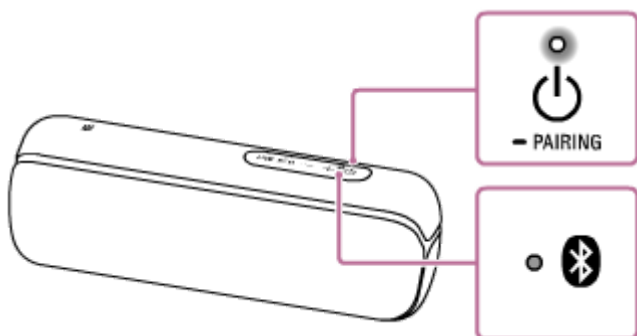

Quando ligar o altifalante pela primeira vez após a compra ou quando não houver informações de emparelhamento armazenadas no altifalante, o indicador  (BLUETOOTH) começa a piscar rapidamente a azul.



* Dependendo do Modo de Som, a cor do indicador  (corrente) varia. Para mais detalhes, consulte o seguinte tópico.
[Acerca dos indicadores](#)



Sugestão

- Quando ligar o altifalante pela primeira vez após a compra, a função de iluminação está ativada. O altifalante ilumina-se.

Nota

- Se o indicador CHARGE e o indicador  (corrente) piscarem 3 vezes e se apagarem quando ligar o altifalante, a bateria incorporada está vazia. Neste estado, o altifalante desliga-se automaticamente. Carregue a bateria incorporada.
- Quando o indicador CHARGE e o indicador  (corrente) piscarem lentamente, a bateria incorporada tem pouca carga e precisa de ser carregada.

Tópico relacionado

- [Desligar a alimentação](#)
- [Carregar o altifalante](#)
- [Acender/apagar a luz do altifalante \(função de iluminação\)](#)

Altifalante Sem Fios
SRS-XB22

Desligar a alimentação

1 Prima o botão (corrente)/ PAIRING.

O indicador  (corrente) e o indicador  (BLUETOOTH) apagam-se.

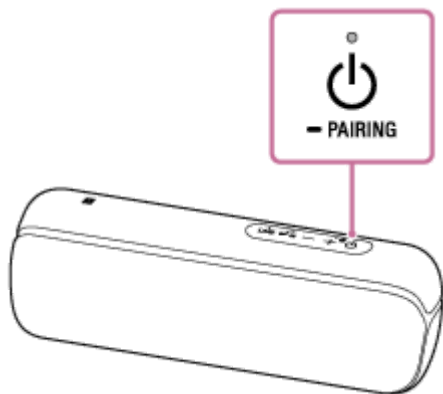

Sugestão

- Se desligar o altifalante quando ele estiver ligado a uma tomada de CA através de um transformador de CA USB (disponível no mercado), ou ligado a um computador em funcionamento, e quando a função de espera do BLUETOOTH estiver ligada, o indicador  (corrente) acende uma luz laranja e o altifalante entra no modo de espera do BLUETOOTH*.

* No momento da compra, a função de espera do BLUETOOTH está desativada.

Tópico relacionado

- [Função de desligamento automático \(Auto Standby\)](#)
- [Utilizar a função de espera do BLUETOOTH](#)

Altifalante Sem Fios
SRS-XB22

Utilizar a função de espera do BLUETOOTH

Quando a função de espera do BLUETOOTH estiver ativada, o altifalante liga-se automaticamente quando o utilizador operar um dispositivo BLUETOOTH e inicia a ligação por BLUETOOTH.

Antes de operar o altifalante, tenha em atenção o seguinte:

- A função de espera do BLUETOOTH só está disponível quando o altifalante estiver ligado a uma tomada de CA através de um transformador de CA USB (disponível no mercado) ou ligado a um computador em funcionamento. Quando o altifalante estiver a ser alimentado apenas pela bateria incorporada, a função de espera do BLUETOOTH não está disponível.
- Primeiro, emparelhe o altifalante com um dispositivo BLUETOOTH. Se não houver informações de emparelhamento armazenadas no altifalante, como, por exemplo, quando o altifalante é utilizado pela primeira vez após a compra, o altifalante não entra no modo de espera do BLUETOOTH.

1 Ligue o altifalante a uma tomada de CA através de um transformador de CA USB (disponível no mercado) ou ligue-o a um computador em funcionamento.

2 Ligue o altifalante.

O indicador  (corrente) acende-se a branco*.

* Dependendo do Modo de Som, a cor do indicador  (corrente) varia. Para mais detalhes, consulte o seguinte tópico.

[Acerca dos indicadores](#)

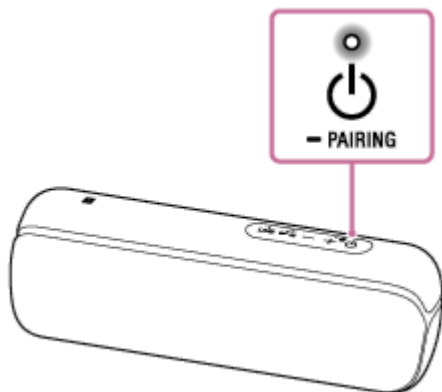

3 Toque em [Music Center] no seu smartphone, iPhone, etc. para iniciar a aplicação.



Music Center

4 Toque em [SRS-XB22].



5 Toque em [Settings].



6 Toque em [Power Option].

7 Toque em [Bluetooth Standby].

8 Toque em [ON] para definir o modo de espera do BLUETOOTH como ativado.

Para desativar a função de espera do BLUETOOTH

Execute novamente os passos 3 a 7 para desativar a função de espera do BLUETOOTH.

Sugestão

- Quando a função de espera do BLUETOOTH se ativar, o indicador  (corrente) acende-se na cor laranja com o altifalante desligado.

Tópico relacionado

- [Carregar o altifalante](#)
- [Ligar a alimentação](#)
- [Acerca dos indicadores](#)

Altifalante Sem Fios
SRS-XB22

Função de desligamento automático (Auto Standby)

Se o altifalante satisfizer as seguintes condições durante cerca de 15 minutos, ele desliga-se automaticamente. No momento da compra, a função de desligamento automático (Auto Standby) está definida como ativada.

Quando o altifalante estiver no modo BLUETOOTH

- Nenhuma operação no altifalante.
- A função mãos-livres do telemóvel (smartphone) ligado está definida como desativada e o telemóvel (smartphone) não está a reproduzir música (áudio) nem está a ser utilizado. Para mais detalhes, consulte o manual de instruções fornecido com o telemóvel.
- O dispositivo BLUETOOTH ligado, como, por exemplo, um WALKMAN®, não está a reproduzir música (áudio) nem está a ser utilizado.

Quando o altifalante estiver no modo AUDIO IN

- Nenhuma operação no altifalante.
- Não há reprodução de música (som) num dispositivo de áudio ligado à tomada AUDIO IN ou a música (som) de um dispositivo de áudio ligado à tomada AUDIO IN é demasiado fraca.
- Não há qualquer dispositivo BLUETOOTH ligado ao altifalante através do modo HFP/HSP.

Sugestão

- Pode ativar ou desativar a função de desligamento automático (Auto Standby) utilizando o “Sony | Music Center”.

Nota

- Quando o altifalante estiver ligado a um iPhone/iPod touch através de uma ligação por BLUETOOTH, a função de desligamento automático está desativada.

Tópico relacionado

- [O que pode fazer com o “Sony | Music Center”](#)

Altifalante Sem Fios
SRS-XB22

Acender/apagar a luz do altifalante (função de iluminação)

O altifalante ilumina-se com a música para dar vida ao ambiente. No momento da compra do altifalante, a função de iluminação está ativada.

1 Ligue o altifalante.

- O indicador  (corrente) acende-se a branco*.
- O altifalante ilumina-se.

* Dependendo do Modo de Som, a cor do indicador  (corrente) varia. Para mais detalhes, consulte o seguinte tópico.

[Acerca dos indicadores](#)

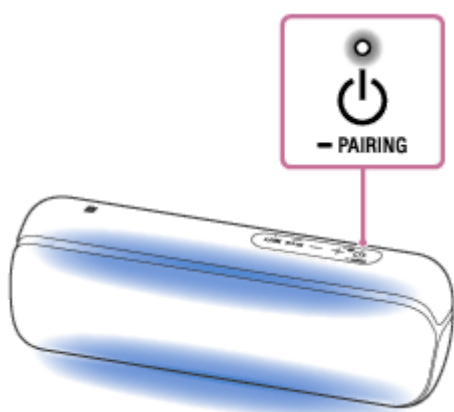

Para desativar (apagar)/ativar (acender) a função de iluminação

Prima e mantenha premido o botão BATT (bateria)/  LIGHT no interior da tampa, na parte de trás do altifalante, durante cerca de 3 segundos até a função de iluminação ficar desativada/ativada.

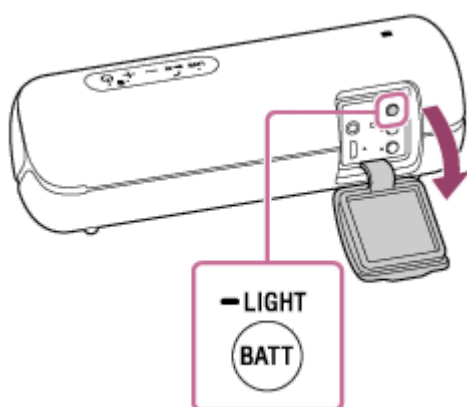

Se mantiver o botão premido novamente durante cerca de 3 segundos, a função de iluminação volta a ativar-se/desativar-se.

Sugestão

- Ao utilizar a função de "Iluminação" no "Sony | Music Center", pode ligar/desligar a função de iluminação ou escolher os vários modos de iluminação.
 - RAVE: Para utilizar com música para dançar com forte utilização de flashes
 - No momento da compra do altifalante, o modo definido é RAVE.

- CHILL: Para música relaxante
- STROBE: Utilização de flashes

Nota

- Quando a luz for forte, ilumine a sala ou desligue a luz.
- Certifique-se de que fecha completamente a tampa depois de utilizar o botão BATT (bateria)/  LIGHT.

Tópico relacionado

- [O que pode fazer com o “Sony | Music Center”](#)

5-001-237-81(1) Copyright 2019 Sony Corporation

Altifalante Sem Fios
SRS-XB22

Emparelhar com e ligar a dispositivos BLUETOOTH®

Para emparelhar com um segundo ou outro dispositivo BLUETOOTH, execute o seguinte procedimento de emparelhamento para cada dispositivo.

Antes de utilizar o altifalante, não se esqueça de fazer o seguinte:

- Coloque o dispositivo BLUETOOTH a 1 m do altifalante.
- Ligue o altifalante a uma tomada de CA através de um transformador de CA USB (disponível no mercado) ou ligue-o a um computador em funcionamento. Ou carregue suficientemente a bateria incorporada.
- Pare qualquer reprodução no dispositivo BLUETOOTH.
- Baixe o volume do dispositivo BLUETOOTH e do altifalante para evitar qualquer saída de som alto de repente do altifalante. Dependendo do dispositivo BLUETOOTH em causa, o volume do dispositivo pode ser sincronizado com o altifalante.
- Prepare o manual de instruções fornecido com o dispositivo BLUETOOTH para poder consultá-lo.

1 Ligue o altifalante.

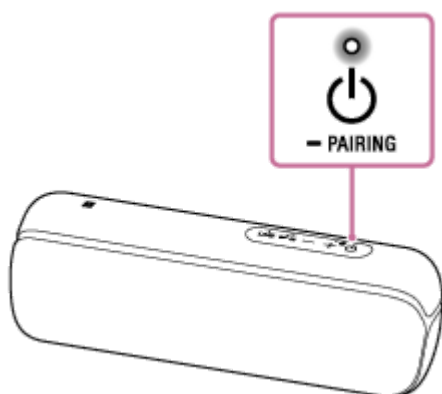

2 Verifique o estado do indicador (BLUETOOTH).

Quando o indicador estiver a piscar rapidamente

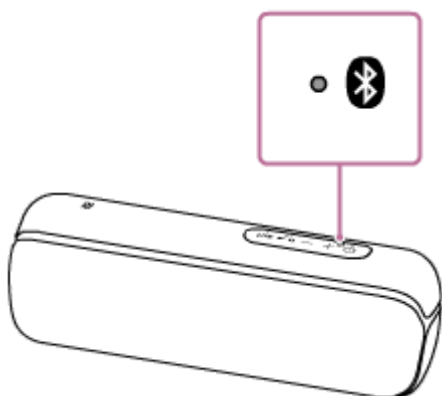

O altifalante está no modo de emparelhamento. Avance para o passo **4**.

Quando o indicador estiver a piscar lentamente

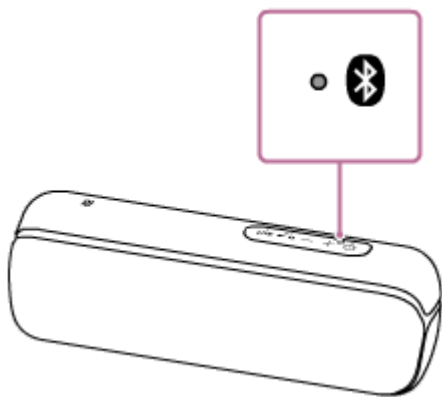

O altifalante está à procura de um dispositivo BLUETOOTH.

- Para emparelhar um dispositivo BLUETOOTH que ainda não tenha registado (emparelhado), avance para o passo **3**.
- Para voltar a ligar ao dispositivo BLUETOOTH que já foi registado (emparelhado), avance para o passo **4**. O altifalante fica automaticamente ligado pela simples ativação da função BLUETOOTH no smartphone/iPhone. Dependendo do dispositivo BLUETOOTH, o altifalante poderá ficar novamente ligado pela simples ativação da corrente do altifalante. Para mais detalhes, consulte o manual de instruções fornecido com o dispositivo BLUETOOTH.

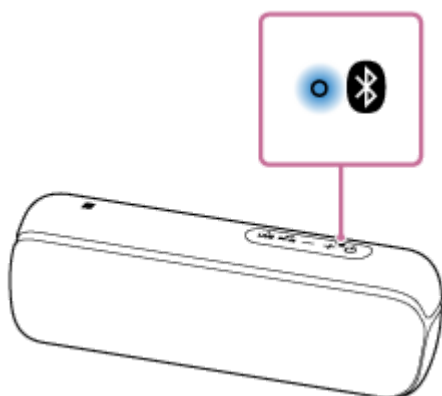

Quando o indicador ficar aceso



O altifalante ficou ligado ao dispositivo BLUETOOTH.

Para ligar a outros dispositivos BLUETOOTH, siga um dos procedimentos abaixo.

- Para emparelhar um dispositivo BLUETOOTH que ainda não tenha registado (emparelhado), avance para o passo **3**.
- Para voltar a ligar ao dispositivo BLUETOOTH que já foi registado (emparelhado), avance para o passo **4**. O altifalante fica automaticamente ligado pela simples ativação da função BLUETOOTH no smartphone/iPhone.

3 Prima e mantenha premido o botão  (corrente)/  **PAIRING** até ouvir a orientação por voz e o indicador  (BLUETOOTH) começar a piscar rapidamente a azul.

O altifalante entra no modo de emparelhamento.

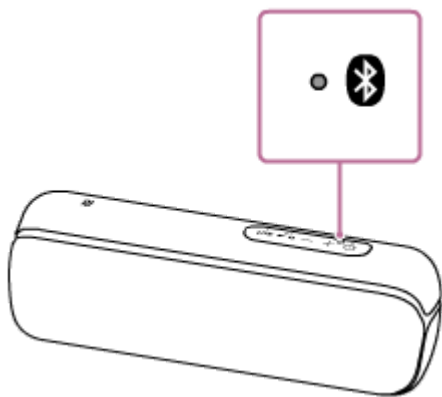

4 Execute o procedimento de emparelhamento no dispositivo BLUETOOTH para detetar o altifalante.

Quando aparecer uma lista dos dispositivos detetados no ecrã do dispositivo BLUETOOTH, selecione “SRS-XB22”.

Se for necessário introduzir uma palavra-passe* no ecrã do dispositivo BLUETOOTH, introduza “0000”.

* A palavra-passe pode estar designada por “Código-passe”, “Código PIN”, “Número PIN” ou “Palavra-passe”.

5 Estabeleça a ligação por BLUETOOTH a partir do dispositivo BLUETOOTH.

Quando a ligação por BLUETOOTH estiver estabelecida, o indicador (BLUETOOTH) deixa de piscar e fica aceso.

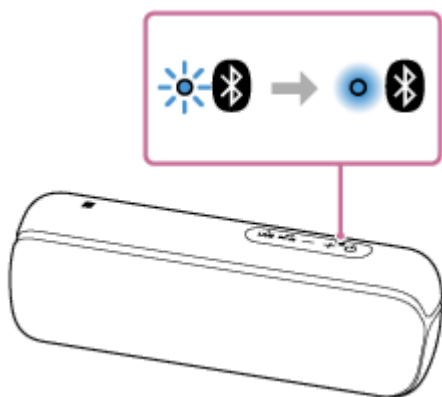

Se a ligação por BLUETOOTH não for estabelecida, repita a partir do passo **3**.

Sugestão

- Quando a função BLUETOOTH estiver ativada no dispositivo BLUETOOTH que foi ligado ao altifalante por BLUETOOTH, o dispositivo BLUETOOTH volta a ligar-se ao altifalante com um simples toque no botão (corrente)/ PAIRING.
- Para mais detalhes sobre como utilizar um dispositivo BLUETOOTH, consulte o manual de instruções fornecido com o dispositivo BLUETOOTH.

Nota

- Para os dispositivos Apple iOS, a unidade é compatível com o iOS 10.0 ou posterior. Não existe a ligação por BLUETOOTH nos dispositivos com o iOS 9.x ou anterior.
- O modo de emparelhamento do altifalante é desativado após cerca de 5 minutos e o indicador (BLUETOOTH) pisca lentamente. Contudo, quando as informações de emparelhamento não são armazenadas no altifalante, como, por exemplo, com as predefinições, o modo de emparelhamento não é desativado. Se o modo de emparelhamento for desativado antes de concluído o processo, repita a partir do passo **3**.
- A palavra-passe do altifalante é “0000”. Se a palavra-passe definida no dispositivo BLUETOOTH não for “0000”, não é possível fazer o emparelhamento com o altifalante.

- Uma vez emparelhados os dispositivos BLUETOOTH, não é necessário voltar a emparelhá-los, exceto nos seguintes casos:
 - As informações de emparelhamento foram eliminadas após uma reparação, etc.
 - O altifalante já está emparelhado com 8 dispositivos e pretende emparelhar mais um dispositivo.
O altifalante pode ser emparelhado com um máximo de 8 dispositivos. Se um novo dispositivo for emparelhado quando já houver 8 dispositivos emparelhados, o dispositivo que foi emparelhado em primeiro lugar é substituído pelo novo dispositivo.
 - As informações de emparelhamento do altifalante foram eliminadas do dispositivo BLUETOOTH.
 - O altifalante é inicializado.
Todas as informações de emparelhamento serão eliminadas. Se inicializar o altifalante, poderá não ser possível ligar o seu iPhone/iPod touch ou computador. Nesse caso, apague as informações de emparelhamento do altifalante no seu iPhone/iPod touch ou computador e execute novamente o procedimento de emparelhamento.
- O altifalante pode ser emparelhado com vários dispositivos, mas só pode reproduzir música a partir de um dispositivo emparelhado de cada vez.
- Quando um cabo de som for ligado à tomada AUDIO IN do altifalante com o altifalante e o dispositivo BLUETOOTH ligados através de uma ligação por BLUETOOTH, o som do dispositivo BLUETOOTH não sai pelo altifalante (a função mãos-livres está disponível). Para ouvir música do dispositivo BLUETOOTH, desligue o cabo de som da tomada AUDIO IN do altifalante.

Tópico relacionado

- [Ouvir música de um dispositivo através de uma ligação por BLUETOOTH](#)
- [Terminar a ligação por BLUETOOTH \(após a utilização\)](#)

Altifalante Sem Fios
SRS-XB22

Ligar a um dispositivo compatível com NFC através de um toque (NFC)

Ao tocar no altifalante com um dispositivo compatível com NFC, como, por exemplo, um smartphone, o altifalante liga-se automaticamente e, em seguida, inicia o emparelhamento e a ligação por BLUETOOTH.

Smartphones compatíveis

Smartphones compatíveis com NFC com o Android™ 4.1 ou posterior instalado

Modelos WALKMAN® compatíveis

Modelos WALKMAN® compatíveis com NFC*

* Mesmo que o seu WALKMAN® seja compatível com a função NFC, poderá não ser possível estabelecer uma ligação por BLUETOOTH com o altifalante com um toque. Para mais detalhes sobre os modelos compatíveis, consulte o manual de instruções fornecido com o WALKMAN®.

NFC

A tecnologia NFC (Near Field Communication ou Comunicação de Proximidade) é uma tecnologia que permite a comunicação sem fios de curto alcance entre vários dispositivos, tais como smartphones e etiquetas IC.

Graças à função NFC, é possível estabelecer facilmente a comunicação de dados – por exemplo, o emparelhamento por BLUETOOTH – tocando dispositivos compatíveis com NFC entre si (ou seja, no símbolo da marca N ou na localização designada em cada dispositivo).

Faça o seguinte, antes de começar.

- Pare qualquer reprodução de som no dispositivo.
- Baixe o volume do dispositivo e do altifalante para evitar a saída de som alto de repente do altifalante. Dependendo do dispositivo em causa, o volume do dispositivo fica sincronizado com o altifalante.
- Cancele o bloqueio do ecrã no dispositivo.

1 Ative a função NFC do dispositivo.

2 Toque na parte do altifalante que tem a marca N com a parte do dispositivo que tem a marca N até o dispositivo reagir. (Poderá demorar alguns segundos.)

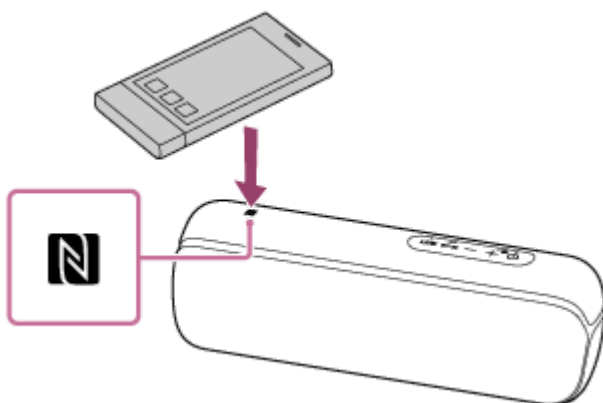



3 Siga as instruções no ecrã para estabelecer a ligação por BLUETOOTH.

Quando a ligação por BLUETOOTH estiver estabelecida, o indicador (BLUETOOTH) deixa de piscar e fica continuamente aceso.

Sugestão

- Para desligar a ligação por BLUETOOTH, toque novamente na parte do altifalante que tem a marca N com a parte do dispositivo que tem a marca N.
- Se não conseguir estabelecer a ligação com o altifalante, experimente o seguinte:
 - Passe o dispositivo devagar sobre a parte do altifalante que tem a marca N.
 - Se o dispositivo tiver uma capa, retire-o da capa.
- Se tocar no altifalante com um dispositivo, o dispositivo termina a ligação por BLUETOOTH com o dispositivo atual (auscultador compatível com NFC, etc.) e estabelece uma ligação com o altifalante.

Nota

- Quando um cabo de som for ligado à tomada AUDIO IN do altifalante com o altifalante e o dispositivo BLUETOOTH ligados através de uma ligação por BLUETOOTH, o som do dispositivo ligado por BLUETOOTH não sai pelo altifalante (a função mãos-livres está disponível). Para ouvir música do dispositivo BLUETOOTH, desligue o cabo de som da tomada AUDIO IN do altifalante.
- Se o seu dispositivo for do tipo que entra em modo de espera em resposta a uma força magnética, poderá não ser possível estabelecer uma ligação por NFC.
- Quando utilizar a função Speaker Add ou a função Party Chain sem fios, toque com o dispositivo no altifalante quando o indicador  (BLUETOOTH) estiver a piscar. O dispositivo não pode estabelecer uma ligação por BLUETOOTH com o altifalante quando o indicador  (BLUETOOTH) estiver apagado.

Tópico relacionado

- [Ouvir música de um dispositivo através de uma ligação por BLUETOOTH](#)

Altifalante Sem Fios
SRS-XB22

Ligar a um computador através de uma ligação por BLUETOOTH (Windows)

O emparelhamento é o processo necessário para registar mutuamente as informações nos dispositivos BLUETOOTH a serem ligados sem fios.

É necessário emparelhar um dispositivo com o altifalante para poder fazer uma ligação por BLUETOOTH pela primeira vez. Execute os mesmos procedimentos para emparelhar com outros dispositivos.

Sistemas operativos suportados

Windows 10, Windows 8.1, Windows 7 SP1

Faça o seguinte, antes de começar.

- Coloque o computador a 1 m do altifalante.
- Ligue o altifalante a uma tomada de CA através de um transformador de CA USB (disponível no mercado) ou ligue-o a um computador em funcionamento. Ou carregue suficientemente a bateria incorporada.
- Prepare o manual de instruções fornecido com o computador para poder consultá-lo.
- Pare qualquer reprodução de som no computador.
- Baixe o volume do computador e do altifalante para evitar qualquer saída de som alto de repente do altifalante.

1 Prepare-se para procurar o altifalante no computador.

No Windows 10

Selecione [Action Center] – [Connect] na barra de tarefas, no canto inferior direito do ecrã.

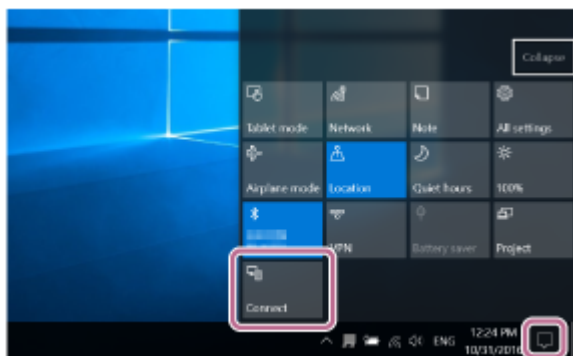

No Windows 8.1

Clique com o botão direito em [Start] e, em seguida, em [Control Panel].

Quando aparecer [All Control Panel Items], selecione [Devices and Printers].

Se aparecer o ecrã [Control Panel] em vez de [All Control Panel Items], selecione [Large icons] ou [Small icons] no menu [View by] no canto superior direito do ecrã.

No Windows 7

Clique no botão [Start] e, em seguida, em [Devices and Printers].



2 Ligue o altifalante.





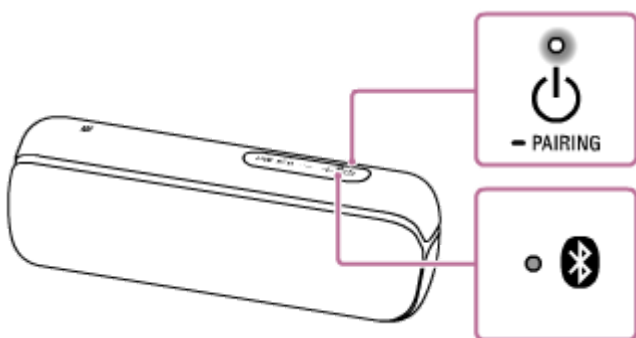

O indicador  (corrente) acende-se a branco*1.

O indicador  (BLUETOOTH) pisca a azul.

*1 Dependendo do Modo de Som, a cor do indicador  (corrente) varia. Para mais detalhes, consulte o seguinte tópico.

[Acerca dos indicadores](#)



- Quando ligar o altifalante pela primeira vez, após a sua compra, o indicador  (BLUETOOTH) começa a piscar rapidamente e o altifalante entra automaticamente no modo de emparelhamento com um simples toque no botão  (corrente)/  PAIRING. Avance para o passo **4**.
- Quando premir o botão  (corrente)/  PAIRING, o altifalante tenta estabelecer uma ligação por BLUETOOTH com o último dispositivo BLUETOOTH ligado. Se o dispositivo estiver próximo e a respetiva função BLUETOOTH estiver ativada, a ligação por BLUETOOTH fica automaticamente estabelecida e o indicador  (BLUETOOTH) permanece aceso. Neste caso, desative a função BLUETOOTH ou desligue a corrente do dispositivo BLUETOOTH atualmente ligado.

3 Prima e mantenha premido o botão (corrente)/ PAIRING até ouvir a orientação por voz e o indicador (BLUETOOTH) começar a piscar rapidamente a azul.

O altifalante entra no modo de emparelhamento.

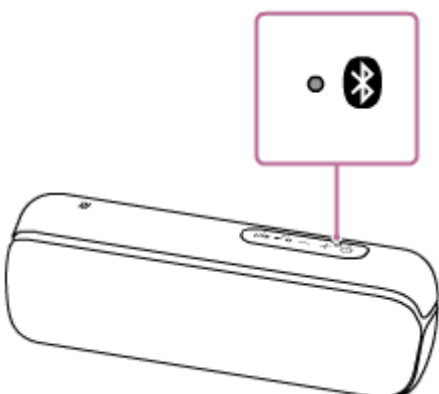

4 Procure o altifalante no computador.

Ligar o altifalante ao computador através de uma ligação por BLUETOOTH

No Windows 10/Windows 8.1

1. Selecione [Connect] no Action Center, no canto inferior direito do ecrã.

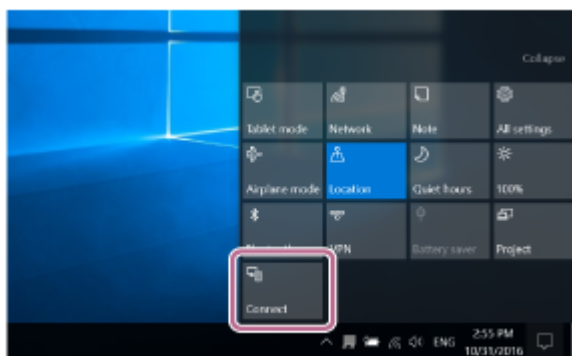

2. Selecione [SRS-XB22].

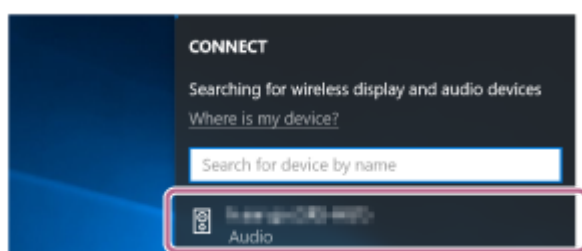

Se [SRS-XB22] não aparecer no ecrã, repita o procedimento a partir do passo 3 .

Após o emparelhamento, a ligação por BLUETOOTH fica automaticamente estabelecida e aparece [Connected music] no ecrã. Avance para o passo 6 .

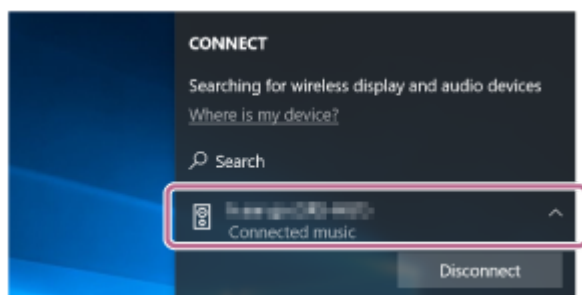

No Windows 7

1. Clique em [Add a device].

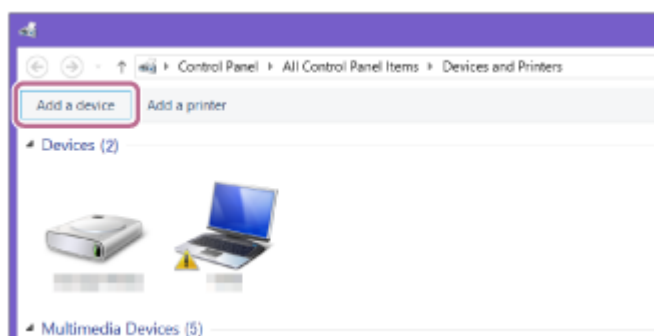

2. Selecione [SRS-XB22] e clique em [Next].

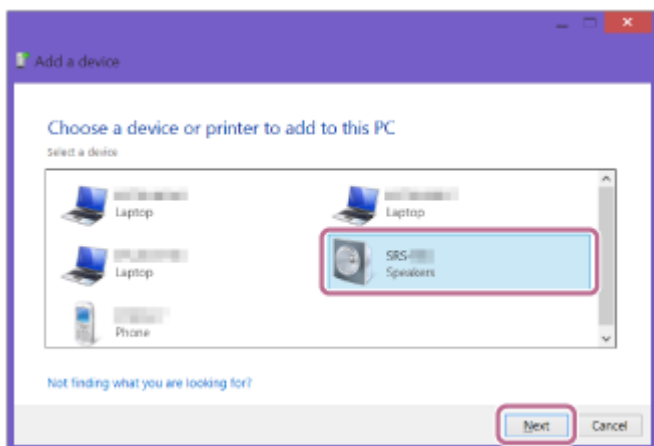

Se for necessário introduzir uma palavra-passe*2, introduza “0000”.

Se [SRS-XB22] não aparecer, execute novamente o procedimento a partir do passo 3.

*2 A palavra-passe pode estar designada por “Código-passe”, “Código PIN”, “Número PIN” ou “Palavra-passe”.

3. Quando aparecer o seguinte ecrã, clique em [Close].
O computador começa a instalar o controlador.

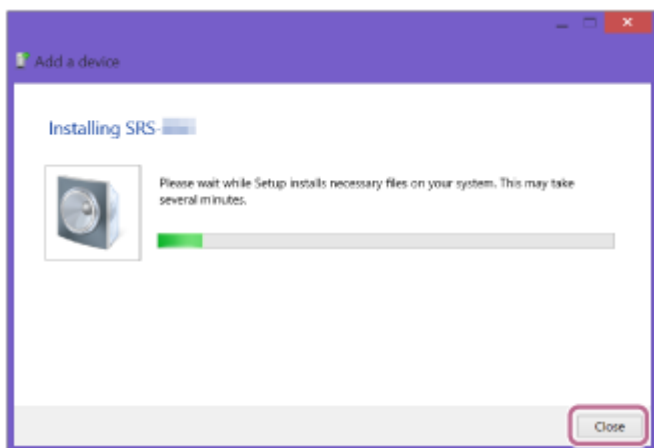

Aparece o símbolo “Ⓜ” no canto inferior esquerdo do ícone [SRS-XB22] durante a instalação. Quando o símbolo “Ⓜ” desaparecer, a instalação do controlador está concluída. Avance para o passo 5.

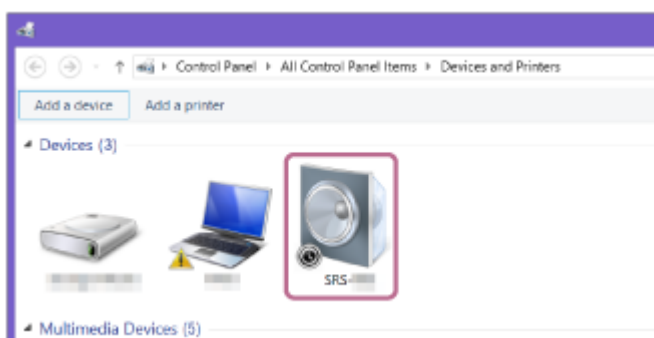

Dependendo do computador, a instalação poderá demorar algum tempo. Se a instalação do controlador demorar demasiado tempo, a função de desligamento automático (Auto Standby) do altifalante desliga-o automaticamente. Se isso acontecer, volte a ligar o altifalante.

5 Registe o altifalante no computador.

No Windows 10

Após o emparelhamento, a ligação por BLUETOOTH fica automaticamente estabelecida e aparece [Connected music] no ecrã. Avance para o passo 6.

No Windows 8.1

1. Clique com botão direito na opção [SRS-XB22], em [Devices], e selecione [Sound settings] no menu que aparece.

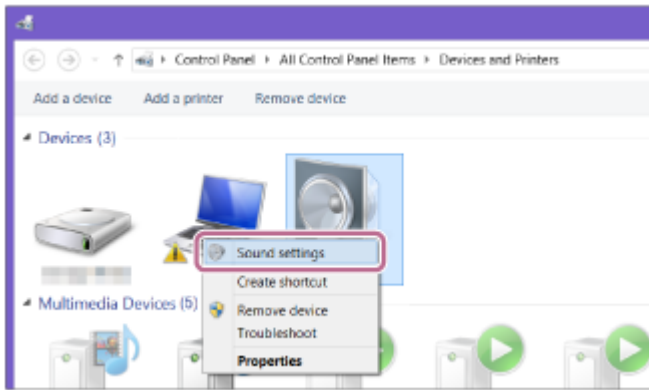

2. Confirme a opção [SRS-XB22 Stereo] no ecrã [Sound].

- Se houver uma marca de verificação (verde) em [SRS-XB22 Stereo], avance para o passo 6 .

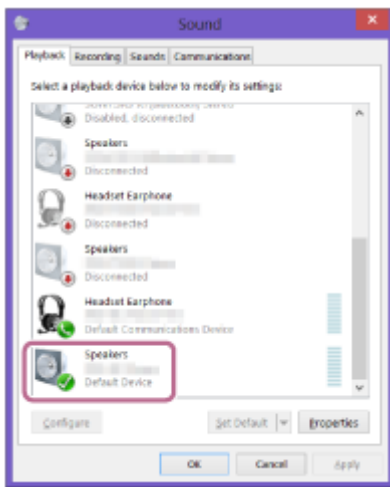

- Se não houver uma marca de verificação (verde) em [SRS-XB22 Stereo], avance para o passo seguinte (passo 3).
- Se a opção [SRS-XB22 Stereo] não aparecer, clique com o botão direito no ecrã [Sound] e selecione [Show Disabled Devices] no menu que aparece. Em seguida, avance para o passo seguinte (passo 3).

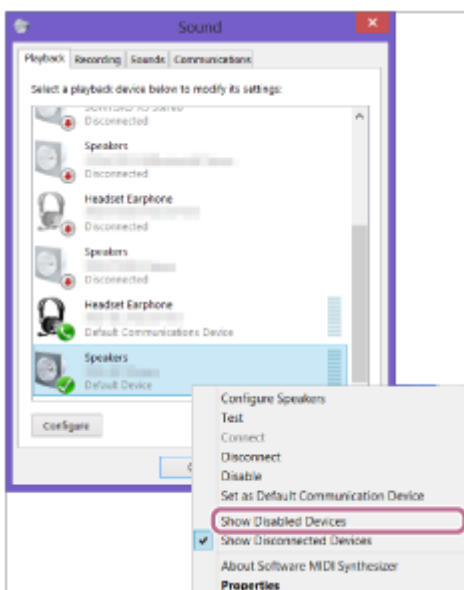

3. Clique com botão direito na opção [SRS-XB22 Stereo] e selecione [Connect] no menu que aparece.

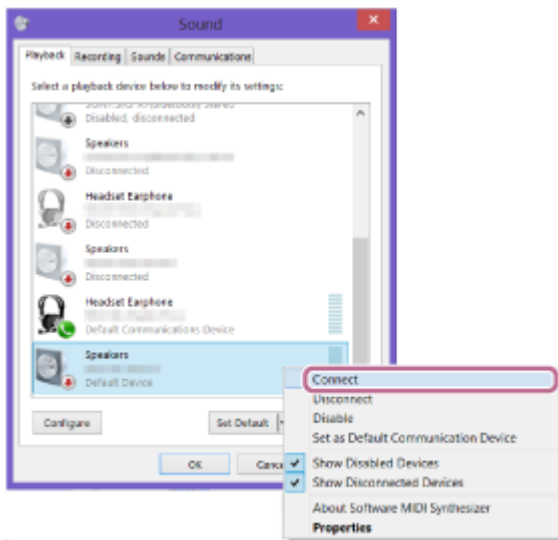

Uma vez ligado o altifalante, aparece uma marca de verificação sobre a opção [SRS-XB22 Stereo], no ecrã [Sound]. Avance para o passo 6 .

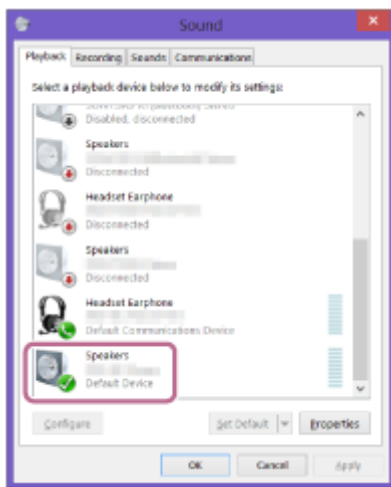

Se não for possível clicar em [Connect] para [SRS-XB22 Stereo], selecione [Disable] no [Default Device] que tiver atualmente uma marca de verificação (verde).

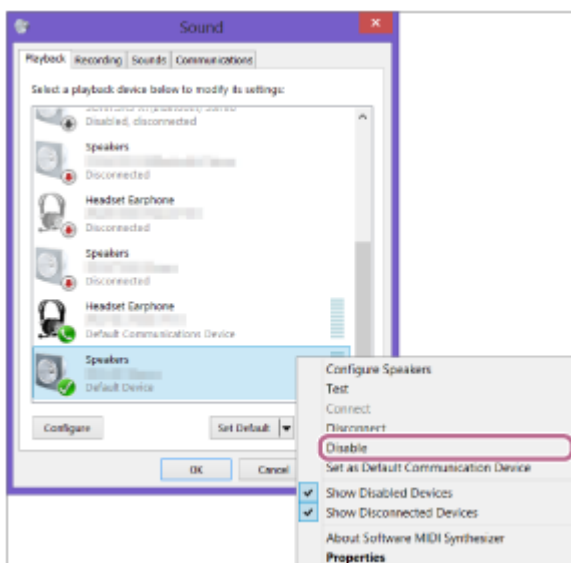

No Windows 7

1. Faça duplo clique na opção [SRS-XB22] em [Devices].



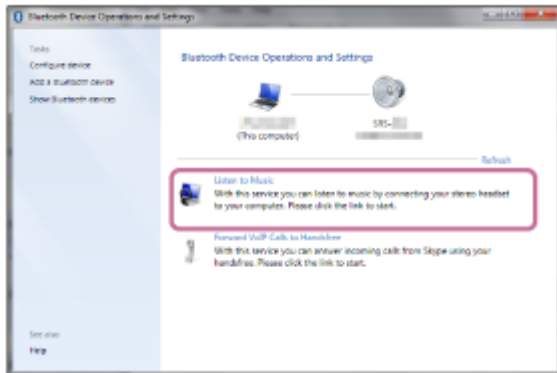

2. Clique em [Listen to Music].

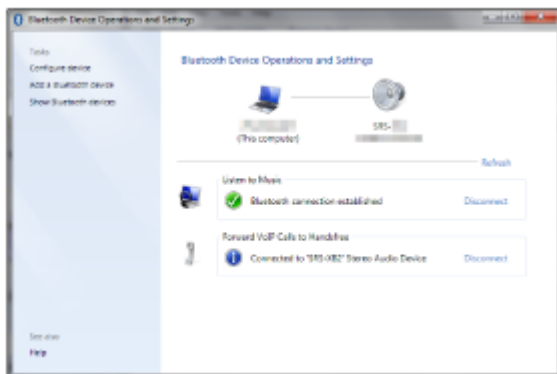

Uma vez ligado o altifalante, aparece uma marca de verificação.



6 Verifique se o indicador  (BLUETOOTH) passou do estado intermitente para continuamente aceso.

Quando o altifalante estiver ligado ao computador, o indicador  (BLUETOOTH) permanece aceso. Pode reproduzir música, etc. a partir do seu computador.

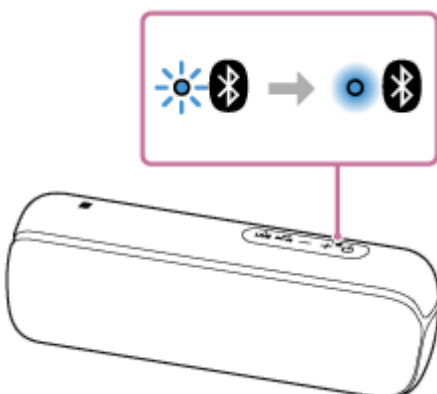

Sugestão

- O procedimento descrito acima serve apenas como orientação. Para mais detalhes, consulte o manual de instruções fornecido com o computador.
- Pode ligar ao altifalante até 3 dispositivos BLUETOOTH ao mesmo tempo. Quando um dos dispositivos começar a reproduzir som enquanto outro dispositivo estiver a reproduzir música, o altifalante muda a saída e começa a emitir o som do novo dispositivo (ligação de múltiplos dispositivos).

Nota

- O modo de emparelhamento do altifalante é desativado após cerca de 5 minutos e o indicador  (BLUETOOTH) pisca lentamente. Contudo, quando as informações de emparelhamento não são armazenadas no altifalante, como, por exemplo, com as predefinições, o modo de emparelhamento não é desativado. Se o modo de emparelhamento for desativado antes de concluído o processo, repita a partir do passo **3**.
- Uma vez emparelhados os dispositivos BLUETOOTH, não é necessário voltar a emparelhá-los, exceto nos seguintes casos:
 - As informações de emparelhamento foram eliminadas após uma reparação, etc.
 - O altifalante já está emparelhado com 8 dispositivos e pretende emparelhar mais um dispositivo. O altifalante pode ser emparelhado com um máximo de 8 dispositivos. Se um novo dispositivo for emparelhado quando já houver 8 dispositivos emparelhados, o dispositivo que foi emparelhado em primeiro lugar é substituído pelo novo dispositivo.
 - As informações de emparelhamento do altifalante foram eliminadas do dispositivo BLUETOOTH.
 - O altifalante é inicializado. Todas as informações de emparelhamento serão eliminadas. Se inicializar o altifalante, poderá não ser possível ligar o seu iPhone/iPod touch ou computador. Nesse caso, apague as informações de emparelhamento do altifalante no seu iPhone/iPod touch ou computador e execute novamente o procedimento de emparelhamento.
- O altifalante pode ser emparelhado com vários dispositivos, mas só pode reproduzir música a partir de um dispositivo emparelhado de cada vez.
- A palavra-passe do altifalante é “0000”. Se a palavra-passe definida no dispositivo BLUETOOTH não for “0000”, não é possível fazer o emparelhamento com o altifalante.
- Quando um cabo de som for ligado à tomada AUDIO IN do altifalante com o altifalante e o dispositivo BLUETOOTH ligados através de uma ligação por BLUETOOTH, o som do dispositivo BLUETOOTH não sai pelo altifalante (a função mãos-livres está disponível). Para ouvir música do dispositivo BLUETOOTH, desligue o cabo de som da tomada AUDIO IN do altifalante.

Tópico relacionado

- [Ouvir música de um dispositivo através de uma ligação por BLUETOOTH](#)
- [Terminar a ligação por BLUETOOTH \(após a utilização\)](#)
- [Mudar entre dispositivos BLUETOOTH ligados ao mesmo tempo \(ligação de múltiplos dispositivos\)](#)

Altifalante Sem Fios
SRS-XB22

Ligar a um computador através de uma ligação por BLUETOOTH (Mac)

O emparelhamento é o processo necessário para registar mutuamente as informações nos dispositivos BLUETOOTH a serem ligados sem fios.

É necessário emparelhar um dispositivo com o altifalante para poder fazer uma ligação por BLUETOOTH pela primeira vez. Execute os mesmos procedimentos para emparelhar com outros dispositivos.

Sistemas operativos suportados

macOS High Sierra (versão 10.13)

Faça o seguinte, antes de começar.

- Confirme que a tecnologia BLUETOOTH sem fios está instalada no seu computador.
- Coloque o computador a 1 m do altifalante.
- Ligue o altifalante a uma tomada de CA através de um transformador de CA USB (disponível no mercado) ou ligue-o a um computador em funcionamento. Ou carregue suficientemente a bateria incorporada.
- Prepare o manual de instruções fornecido com o computador para poder consultá-lo.
- Pare qualquer reprodução de som no computador.
- Baixe o volume do computador e do altifalante para evitar qualquer saída de som alto de repente do altifalante.
- Dependendo do computador, ligue o adaptador BLUETOOTH incorporado.
Se não souber como ligar o adaptador BLUETOOTH ou se o computador tem ou não um adaptador BLUETOOTH incorporado, consulte o manual de instruções do computador.
- Ligue o altifalante do computador.
Se o altifalante do computador estiver definido como  (Sem som), não sai som do altifalante BLUETOOTH.

– Quando o altifalante do computador estiver ligado:



1 Ligue o altifalante.







O indicador  (corrente) acende-se a branco^{*1}.

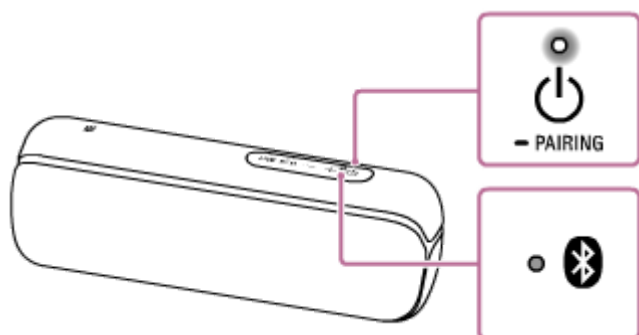

O indicador  (BLUETOOTH) pisca a azul.

^{*1} Dependendo do Modo de Som, a cor do indicador  (corrente) varia. Para mais detalhes, consulte o seguinte tópico.

[Acerca dos indicadores](#)



- Quando ligar o altifalante pela primeira vez, após a sua compra, o indicador  (BLUETOOTH) começa a piscar rapidamente e o altifalante entra automaticamente no modo de emparelhamento com um simples toque no botão  (corrente)/ . Avance para o passo **3**.
- Quando premir o botão  (corrente)/ , o altifalante tenta estabelecer uma ligação por BLUETOOTH com o último dispositivo BLUETOOTH ligado. Se o dispositivo estiver próximo e a respetiva função BLUETOOTH estiver ativada, a ligação por BLUETOOTH fica automaticamente estabelecida e o indicador  (BLUETOOTH) permanece aceso. Neste caso, desative a função BLUETOOTH ou desligue a corrente do dispositivo BLUETOOTH atualmente ligado.

2 Prima e mantenha premido o botão  (corrente)/  até ouvir a orientação por voz e o indicador  (BLUETOOTH) começar a piscar rapidamente a azul.

O altifalante entra no modo de emparelhamento.

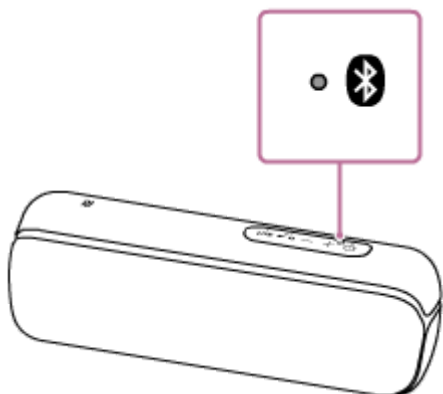

3 Procure o altifalante no computador.

1. Seleccione [ (System Preferences)] - [Bluetooth] na barra de tarefas, no canto inferior direito do ecrã.



2. Seleccione [SRS-XB22] no ecrã Bluetooth e, em seguida, [Pair].

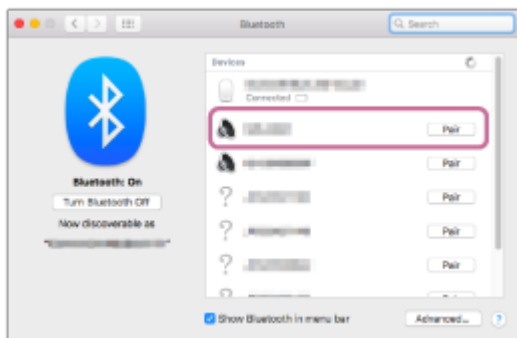

4 Verifique se o indicador  (BLUETOOTH) passou do estado intermitente para continuamente aceso.

Quando o altifalante estiver ligado ao computador, o indicador  (BLUETOOTH) permanece aceso.

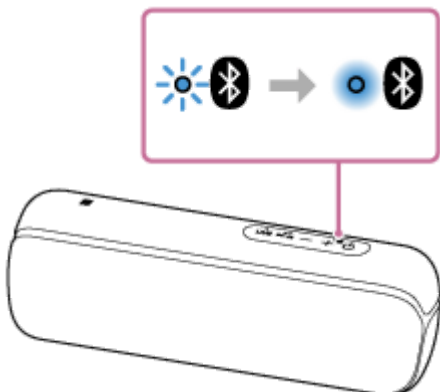

5 Clique no ícone do altifalante, no canto superior direito do ecrã, e selecione [SRS-XB22] em [Output Device].

Pode reproduzir música, etc. a partir do seu computador.

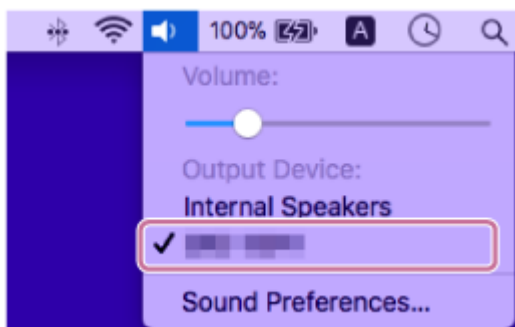

Sugestão

- O procedimento descrito acima serve apenas como orientação. Para mais detalhes, consulte o manual de instruções fornecido com o computador.
- Pode ligar ao altifalante até 3 dispositivos BLUETOOTH ao mesmo tempo. Quando um dos dispositivos começar a reproduzir som enquanto outro dispositivo estiver a reproduzir música, o altifalante muda a saída e começa a emitir o som do novo dispositivo (ligação de múltiplos dispositivos).

Nota

- O modo de emparelhamento do altifalante é desativado após cerca de 5 minutos e o indicador  (BLUETOOTH) pisca lentamente. Contudo, quando as informações de emparelhamento não são armazenadas no altifalante, como, por exemplo, com as predefinições, o modo de emparelhamento não é desativado. Se o modo de emparelhamento for desativado antes de concluído o processo, repita a partir do passo **2**.

- Uma vez emparelhados os dispositivos BLUETOOTH, não é necessário voltar a emparelhá-los, exceto nos seguintes casos:
 - As informações de emparelhamento foram eliminadas após uma reparação, etc.
 - O altifalante já está emparelhado com 8 dispositivos e pretende emparelhar mais um dispositivo.
O altifalante pode ser emparelhado com um máximo de 8 dispositivos. Se um novo dispositivo for emparelhado quando já houver 8 dispositivos emparelhados, o dispositivo que foi emparelhado em primeiro lugar é substituído pelo novo dispositivo.
 - As informações de emparelhamento do altifalante foram eliminadas do dispositivo BLUETOOTH.
 - O altifalante é inicializado.
Todas as informações de emparelhamento serão eliminadas. Se inicializar o altifalante, poderá não ser possível ligar o seu iPhone/iPod touch ou computador. Nesse caso, apague as informações de emparelhamento do altifalante no seu iPhone/iPod touch ou computador e execute novamente o procedimento de emparelhamento.
- O altifalante pode ser emparelhado com vários dispositivos, mas só pode reproduzir música a partir de um dispositivo emparelhado de cada vez.
- A palavra-passe do altifalante é "0000". Se a palavra-passe definida no dispositivo BLUETOOTH não for "0000", não é possível fazer o emparelhamento com o altifalante.
- Quando um cabo de som for ligado à tomada AUDIO IN do altifalante com o altifalante e o dispositivo BLUETOOTH ligados através de uma ligação por BLUETOOTH, o som do dispositivo BLUETOOTH não sai pelo altifalante (a função mãos-livres está disponível). Para ouvir música do dispositivo BLUETOOTH, desligue o cabo de som da tomada AUDIO IN do altifalante.

Tópico relacionado

- [Ouvir música de um dispositivo através de uma ligação por BLUETOOTH](#)
- [Terminar a ligação por BLUETOOTH \(após a utilização\)](#)
- [Mudar entre dispositivos BLUETOOTH ligados ao mesmo tempo \(ligação de múltiplos dispositivos\)](#)

Altifalante Sem Fios
SRS-XB22

Ouvir música de um dispositivo através de uma ligação por BLUETOOTH

Pode desfrutar de ouvir música de um dispositivo BLUETOOTH e utilizar este através do altifalante por ligação por BLUETOOTH, se o dispositivo suportar os seguintes perfis BLUETOOTH.

A2DP (Advanced Audio Distribution Profile)

Permite-lhe desfrutar de conteúdo de áudio de alta qualidade sem fios.

AVRCP (Audio Video Remote Control Profile)

Permite-lhe ajustar o volume e reproduzir, colocar em pausa ou saltar para o início da faixa seguinte/atual. As operações podem variar consoante o dispositivo BLUETOOTH utilizado. Consulte também o manual de instruções fornecido com o dispositivo BLUETOOTH.

Nota

- Certifique-se, antes, de que o volume no dispositivo BLUETOOTH e no altifalante está num nível moderado para evitar uma saída de som alto de repente do altifalante. Dependendo do dispositivo BLUETOOTH utilizado, o ajuste do volume do altifalante pode não ser possível no dispositivo BLUETOOTH enquanto a reprodução no dispositivo estiver parada/em pausa.

1 Ligue o altifalante ao dispositivo BLUETOOTH.

O indicador  (BLUETOOTH) acende-se a azul quando a ligação por BLUETOOTH estiver estabelecida.

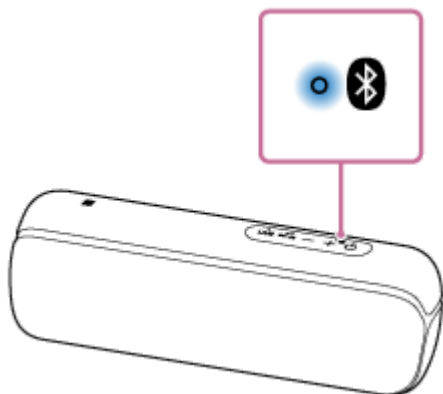

2 Comece a reproduzir música no dispositivo BLUETOOTH.

3 Ajuste o volume premindo os botões -/+ (volume) no altifalante ou utilizando o dispositivo BLUETOOTH.

Quando premir os botões -/+ (volume) no altifalante ou ajustar o volume no dispositivo BLUETOOTH, o indicador  (corrente) pisca uma vez ou 3 vezes.

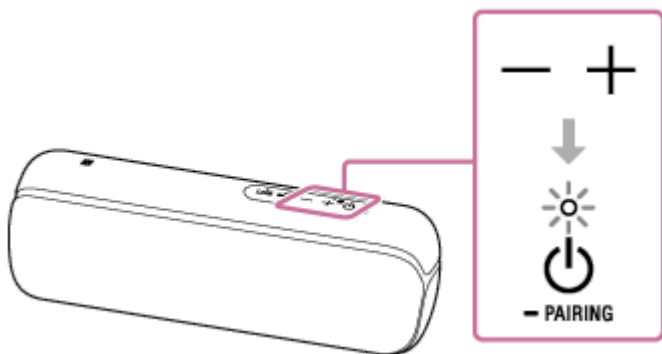

Durante a reprodução, pode utilizar os botões no altifalante para executar as seguintes operações.

Pausa

Prima o botão ▶|| (reproduzir)/ 📞 (chamar) durante a reprodução para colocar a música em pausa. Prima-o novamente para cancelar a pausa.

Saltar para o início da faixa seguinte

Prima o botão ▶|| (reproduzir)/ 📞 (chamar) duas vezes rapidamente durante a reprodução.

Saltar para o início da faixa atual

Prima o botão ▶|| (reproduzir)/ 📞 (chamar) 3 vezes rapidamente durante a reprodução.

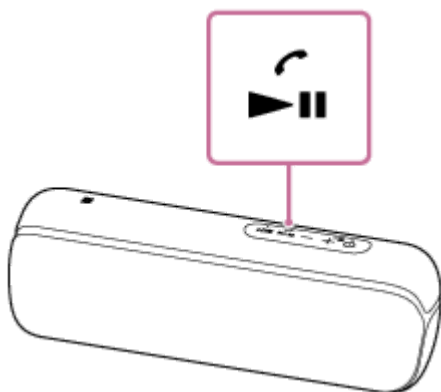

Sugestão

- A bateria incorporada pode ser carregada se o altifalante estiver ligado a uma tomada de CA através de um transformador de CA USB (disponível no mercado) ou ligado a um computador em funcionamento, mesmo que o altifalante esteja em utilização.
- Quando definir o volume no nível máximo ou mínimo no altifalante, o indicador 🔌 (corrente) pisca 3 vezes.

Nota

- Para os dispositivos Apple iOS, a unidade é compatível com o iOS 10.0 ou posterior. Não existe a ligação por BLUETOOTH nos dispositivos com o iOS 9.x ou anterior.
- Se as condições da comunicação não forem boas, o dispositivo BLUETOOTH pode reagir incorretamente às operações no altifalante.
- Quando ligar um dispositivo de áudio portátil, etc. à tomada AUDIO IN do altifalante ao ouvir música através de uma ligação por BLUETOOTH, o altifalante passa automaticamente para o modo AUDIO IN. Neste caso, a música do dispositivo BLUETOOTH não sai pelo altifalante (se a ligação por BLUETOOTH estiver ativa, a função mãos-livres está disponível). Para voltar a ouvir música do dispositivo BLUETOOTH, desligue o cabo de som da tomada AUDIO IN do altifalante.
- Quando utilizar num local de temperaturas altas, o volume pode baixar para proteger a bateria incorporada.
- Se a bateria incorporada tiver pouca carga, a saída máxima do altifalante baixa.

- Dependendo do dispositivo BLUETOOTH utilizado, poderá ser necessário ajustar o volume ou definir a saída de áudio no dispositivo ligado.
- Pode ocorrer interrupção por ruído ou som, dependendo do dispositivo BLUETOOTH ligado ao altifalante, do ambiente da comunicação e do ambiente da utilização.

Tópico relacionado

- [Terminar a ligação por BLUETOOTH \(após a utilização\)](#)

5-001-237-81(1) Copyright 2019 Sony Corporation

Altifalante Sem Fios
SRS-XB22

Selecionar a qualidade de reprodução do streaming de áudio por BLUETOOTH (Codec)

Os modos “Prioridade para a qualidade do som” e “Prioridade para ligação estável” estão disponíveis como opções para a qualidade de reprodução do streaming de áudio por BLUETOOTH. O modo “Prioridade para a qualidade do som” permite-lhe utilizar as definições de reprodução não só de SBC, mas também de AAC e de LDAC, para que possa desfrutar de som de alta qualidade através de uma ligação por BLUETOOTH, ao passo que o modo “Prioridade para ligação estável” proporciona streaming de áudio por BLUETOOTH mais estável. A predefinição é “Prioridade para a qualidade do som”.

Codecs suportados

- Prioridade para a qualidade do som (predefinição): A definição AUTO está selecionada. O codec ideal, entre AAC, LDAC e SBC, fica automaticamente selecionado.
- Prioridade para ligação estável: A definição SBC está selecionada.





- 1 Ligue o altifalante a uma tomada de CA através de um transformador de CA USB (disponível no mercado) ou ligue-o a um computador em funcionamento.

Nota

- Não ligue o altifalante.

- 2 Altere a qualidade do som.

Quando utilizar os botões do altifalante

1. Mantendo premido o botão + (volume), prima o botão  (corrente)/  até o indicador  (BLUETOOTH) piscar a azul. Quando a definição mudar para o modo “Prioridade para ligação estável”, o indicador  (BLUETOOTH) pisca 3 vezes a azul. Quando a definição mudar para o modo “Prioridade para a qualidade do som”, o indicador  (BLUETOOTH) pisca duas vezes a azul.

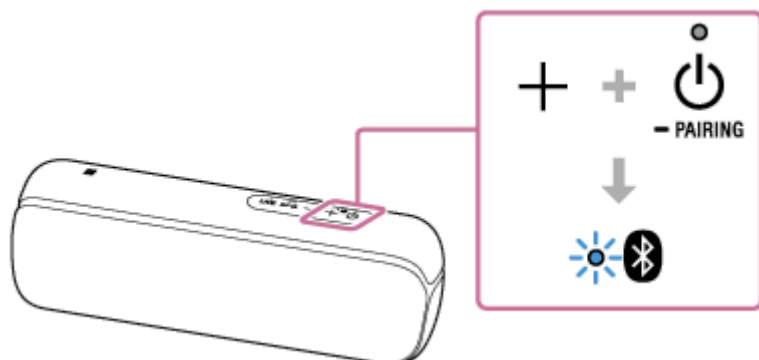

Quando utilizar o “Sony | Music Center”

1. Toque em [Music Center] no seu smartphone, iPhone, etc. para iniciar a aplicação.



Music Center

2. Toque em [SRS-XB22].
3. Toque em [Settings] - [Other Settings] - [Bluetooth Codec] e, em seguida, selecione um codec.
[AUTO]: Prioridade para a qualidade do som
[SBC]: Prioridade para ligação estável

Nota

- Pode ocorrer ruído ou interrupção do som no modo [AUTO] (Prioridade para a qualidade do som), dependendo da definição do seu dispositivo BLUETOOTH e das condições do ambiente. Nesse caso, mude o altifalante para o modo [SBC] (Prioridade para ligação estável).



Tópico relacionado

- [Utilizar a função de espera do BLUETOOTH](#)
- [O que pode fazer com o “Sony | Music Center”](#)

Altifalante Sem Fios
SRS-XB22

Terminar a ligação por BLUETOOTH (após a utilização)

Quando tiver terminado a reprodução de música com o dispositivo BLUETOOTH, execute qualquer das seguintes operações para terminar a ligação por BLUETOOTH.

- Desative a função BLUETOOTH no dispositivo BLUETOOTH. Para mais detalhes, consulte o manual de instruções fornecido com o dispositivo.
- Desligue o dispositivo BLUETOOTH.
- Desligue o altifalante.
- Toque novamente com o dispositivo compatível com NFC na parte do altifalante que tem a marca N (se o seu dispositivo tiver a função NFC).
 - Quando utilizar a função Speaker Add ou a função Party Chain sem fios, toque com o dispositivo compatível com NFC no altifalante cujo indicador  (BLUETOOTH) esteja aceso. Um altifalante cujo indicador  (BLUETOOTH) se apague não consegue terminar a ligação por BLUETOOTH.

Sugestão

- Quando utilizar a função Speaker Add, se desligar um altifalante, o outro altifalante desliga-se automaticamente. A ligação por BLUETOOTH entre os dois fica desligada.
- Quando tiver terminado a reprodução de música, a ligação por BLUETOOTH pode terminar automaticamente, dependendo do dispositivo BLUETOOTH.

Tópico relacionado

- [O que pode fazer com o “Sony | Music Center”](#)
- [Função de desligamento automático \(Auto Standby\)](#)

Altifalante Sem Fios
SRS-XB22

Mudar entre dispositivos BLUETOOTH ligados ao mesmo tempo (ligação de múltiplos dispositivos)

Pode ligar ao altifalante até 3 dispositivos BLUETOOTH ao mesmo tempo. Quando um dos dispositivos começar a reproduzir som enquanto outro dispositivo estiver a reproduzir música, o altifalante muda a saída e começa a emitir o som do dispositivo recém-ligado.

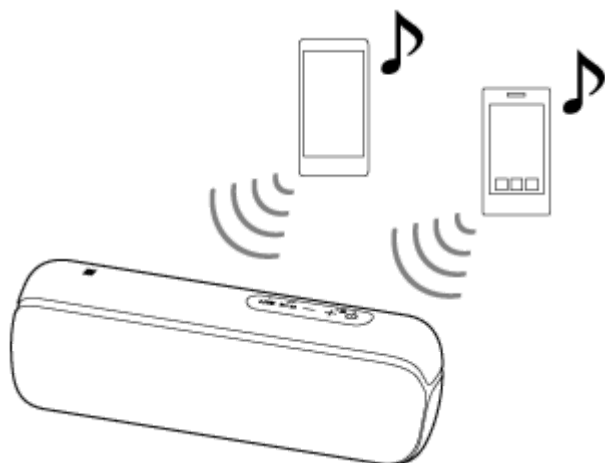

- As operações podem variar consoante o dispositivo BLUETOOTH utilizado. Além disso, pode não ser possível ligar, dependendo da combinação de dispositivos. Para mais detalhes, consulte o manual de instruções fornecido com o dispositivo.

- 1** Prima o botão (corrente)/ PAIRING para ligar o altifalante.
- 2** Emparelhe o altifalante com dispositivos BLUETOOTH, tais como smartphones ou iPhone.
Pode ligar até 3 dispositivos BLUETOOTH ao mesmo tempo através dos perfis A2DP/AVRCP.

Nota

- Quando utilizar a função Speaker Add ou a função Party Chain sem fios, não pode utilizar a ligação de múltiplos dispositivos.
- Dependendo do dispositivo BLUETOOTH em causa, poderá não ser capaz de estabelecer 3 ligações por BLUETOOTH ao mesmo tempo.
- A ligação de múltiplos dispositivos não é compatível com o perfil HFP (Hands-Free Profile, Perfil de mãos-livres) nem com o perfil HSP (Headset Profile, Perfil de auscultador). Portanto, quando utilizar uma ligação de múltiplos dispositivos, não pode utilizar a função mãos-livres.
- Não pode desligar a função de ligação de múltiplos dispositivos.

Para desligar a ligação de múltiplos dispositivos

Prima o botão (corrente)/ PAIRING para desligar o altifalante.

Tópico relacionado

- Emparelhar com e ligar a dispositivos BLUETOOTH®

5-001-237-81(1) Copyright 2019 Sony Corporation

Altifalante Sem Fios
SRS-XB22

Ouvir música sem fios com 2 altifalantes (função Speaker Add)

Para utilizar a função Speaker Add, são necessários 2 altifalantes SRS-XB22. Ao ligar 2 altifalantes através de uma ligação por BLUETOOTH, pode desfrutar de um som mais potente.

Selecione um dos seguintes 2 métodos de reprodução.

Para os dispositivos Apple iOS, a unidade é compatível com o iOS 10.0 ou posterior. Não existe a ligação por BLUETOOTH nos dispositivos com o iOS 9.x ou anterior.

Double mode (Modo duplo)

Ambos os altifalantes reproduzem o mesmo som. Double mode (Modo duplo) é a definição inicial.

Modo estéreo

Um altifalante reproduz o som pelo canal direito (lado direito), enquanto o outro altifalante reproduz o som pelo canal esquerdo (lado esquerdo) para uma reprodução em estéreo entre os altifalantes.

1 Coloque 2 altifalantes a 1 m um do outro e depois ligue ambos os altifalantes.

O indicador  (corrente) acende-se.

O indicador  (BLUETOOTH) pisca.

Se o dispositivo BLUETOOTH anteriormente ligado estiver próximo, o altifalante poderá ligar-se automaticamente ao dispositivo e o indicador  (BLUETOOTH) poderá acender-se. Nesse caso, desative a função BLUETOOTH no dispositivo BLUETOOTH ou desligue o dispositivo BLUETOOTH.

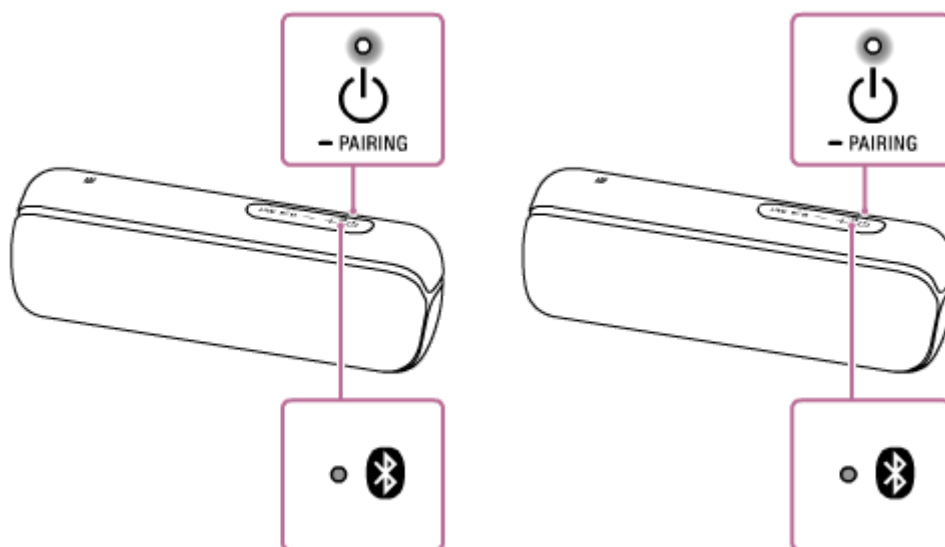

2 Prima o botão ADD (Speaker Add) no interior da tampa na parte de trás de um dos 2 altifalantes.

Ouve-se um sinal sonoro e o indicador  (BLUETOOTH) e o indicador ADD (Speaker Add) piscam. Após cerca de 3 a 5 segundos, soa um sinal sonoro e o indicador ADD (Speaker Add) fica aceso.

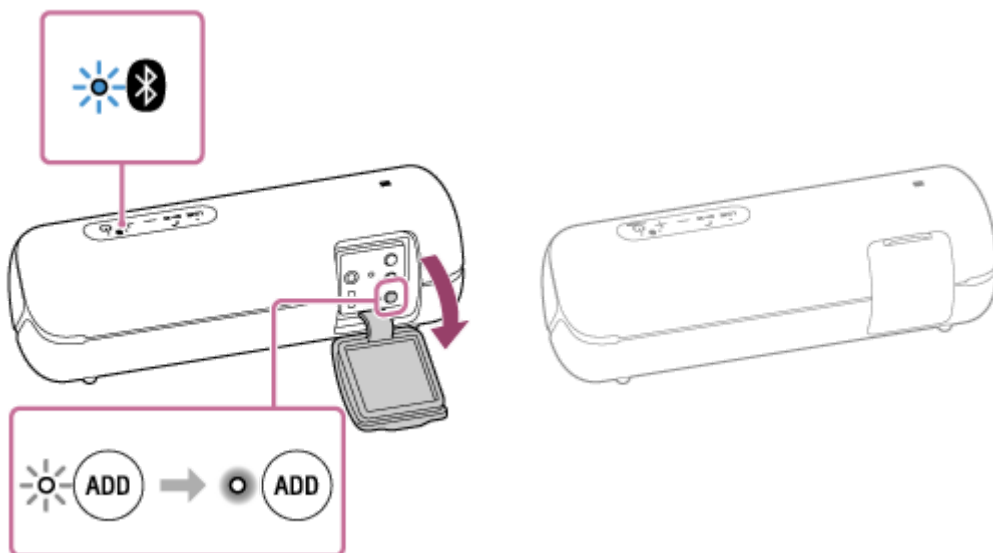

3 Prima o botão ADD (Speaker Add) no interior da tampa na parte de trás de outro altifalante.

O indicador ADD (Speaker Add) acende-se.

A orientação por voz “Double mode” (Modo duplo) é emitida por cada altifalante e, em seguida, os 2 altifalantes são ligados através da função Speaker Add.

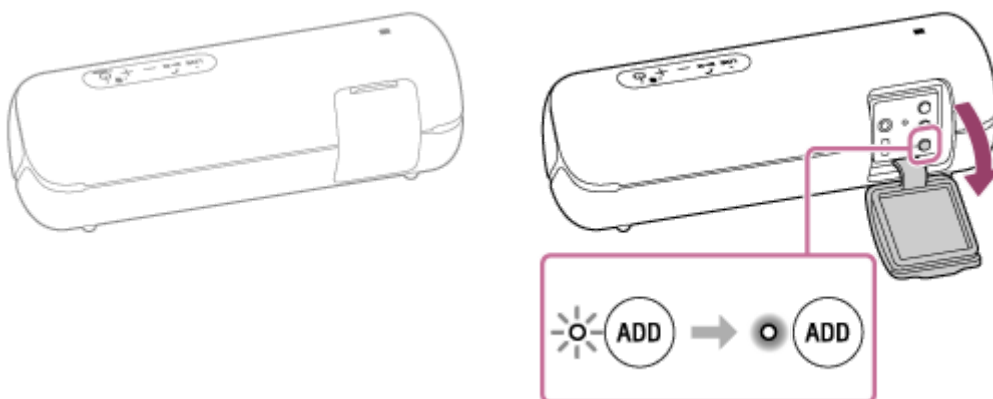

Quando uma ligação for estabelecida com a função Speaker Add, o indicador ADD (Speaker Add) em ambos os altifalantes fica aceso e o indicador  (BLUETOOTH) num dos altifalantes apaga-se.

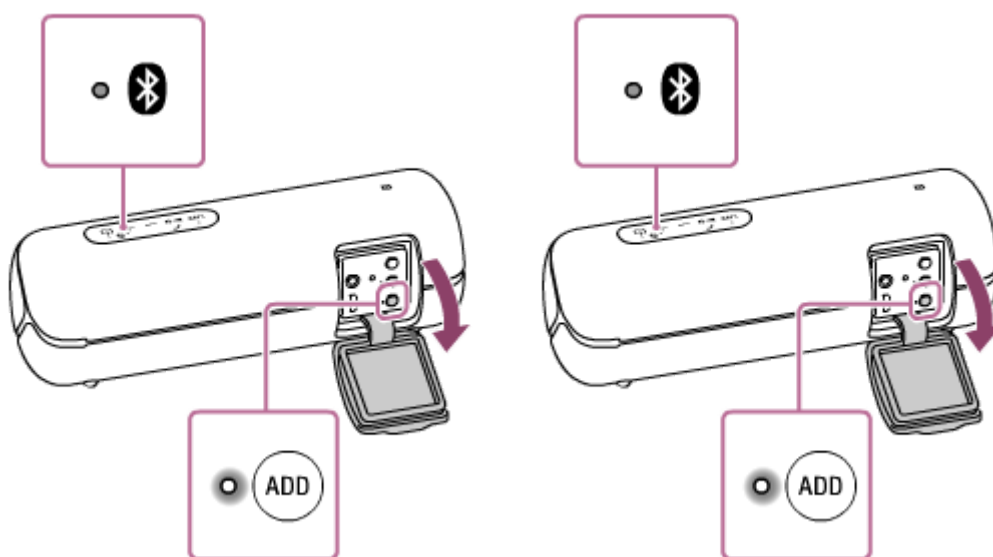

Sugestão

- Se os 2 altifalantes estabelecerem rapidamente uma ligação por BLUETOOTH, o indicador  (BLUETOOTH) e o indicador ADD (Speaker Add) poderão ficar acesos sem piscar.

- Configure o segundo altifalante num prazo de 1 minuto. Se não o configurar num prazo de 1 minuto, a definição do primeiro altifalante fica cancelada.

4 Opere o altifalante cujo indicador  (BLUETOOTH) esteja a piscar para estabelecer uma ligação por BLUETOOTH com um dispositivo BLUETOOTH.

Quando o indicador  (BLUETOOTH) do altifalante deixar de piscar e ficar continuamente aceso, a ligação por BLUETOOTH está estabelecida.

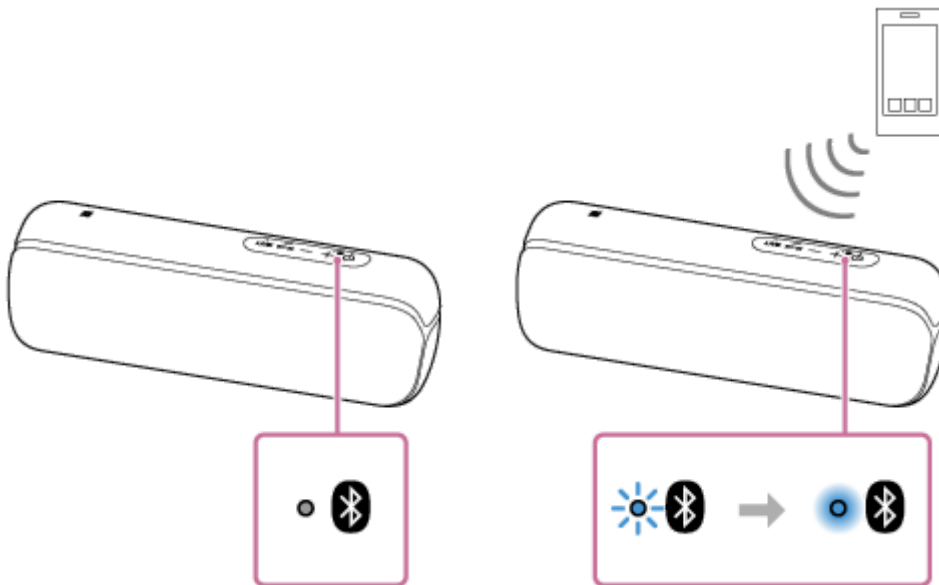

5 Comece a reproduzir música no dispositivo BLUETOOTH e ajuste o volume num nível moderado.



6 Prima os botões +/- (volume) num dos altifalantes para ajustar o volume.

O ajuste do volume num dos altifalantes reflete-se no outro.

Sugestão

- Quando fizer ou receber uma chamada, utilize apenas o altifalante cujo indicador  (BLUETOOTH) se acende.
- Se houver outro dispositivo BLUETOOTH, tal como um rato BLUETOOTH ou um teclado BLUETOOTH, ligado ao dispositivo BLUETOOTH que tem uma ligação estabelecida com o altifalante, poderá sair ruído ou som distorcido do altifalante. Nesse caso, termine a ligação por BLUETOOTH entre o dispositivo BLUETOOTH e outros dispositivos BLUETOOTH.
- Quando utilizar a função Speaker Add, o codec muda automaticamente para SBC.
- Também pode utilizar a função Speaker Add no “Sony | Music Center”.

Nota

- Se reinicializar ou inicializar um dos 2 altifalantes ao utilizar a função Speaker Add, assegure-se de que desliga o outro altifalante. Se não desligar o outro altifalante antes de reiniciar a função Speaker Add, poderá ter problemas a estabelecer uma ligação por BLUETOOTH e a emitir som.
- Quando fizer uma ligação por BLUETOOTH através de um toque (NFC), toque no altifalante cujo indicador  (BLUETOOTH) esteja a piscar. O dispositivo não pode estabelecer uma ligação por BLUETOOTH com o altifalante quando o indicador  (BLUETOOTH) estiver apagado.
- Se um dispositivo de áudio portátil, etc. estiver ligado à tomada AUDIO IN do altifalante, o altifalante muda automaticamente para o modo AUDIO IN e a função Speaker Add é terminada.
- Certifique-se de que fecha completamente a tampa depois de utilizar o botão ADD (Speaker Add).

Tópico relacionado

- [Mudar entre o modo duplo e o modo estéreo \(função Speaker Add\)](#)
- [O que pode fazer com o “Sony | Music Center”](#)

5-001-237-81(1) Copyright 2019 Sony Corporation

Altifalante Sem Fios
SRS-XB22

Mudar entre o modo duplo e o modo estéreo (função Speaker Add)

Utilizando 2 altifalantes, pode mudar entre o modo duplo, em que o mesmo som é reproduzido em ambos os altifalantes, e o modo estéreo, em que um dos altifalantes emite o som do canal esquerdo e o outro altifalante emite o som do canal direito para a reprodução em estéreo.

- 1** Prima o botão ADD (Speaker Add) no interior da tampa na parte de trás de um dos altifalantes para alterar a reprodução de áudio.

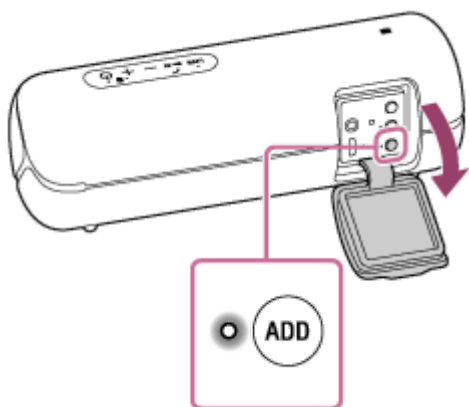

Quando mantiver premido o botão ADD (Speaker Add), ouve-se as orientações por voz do altifalante e o modo é alterado.

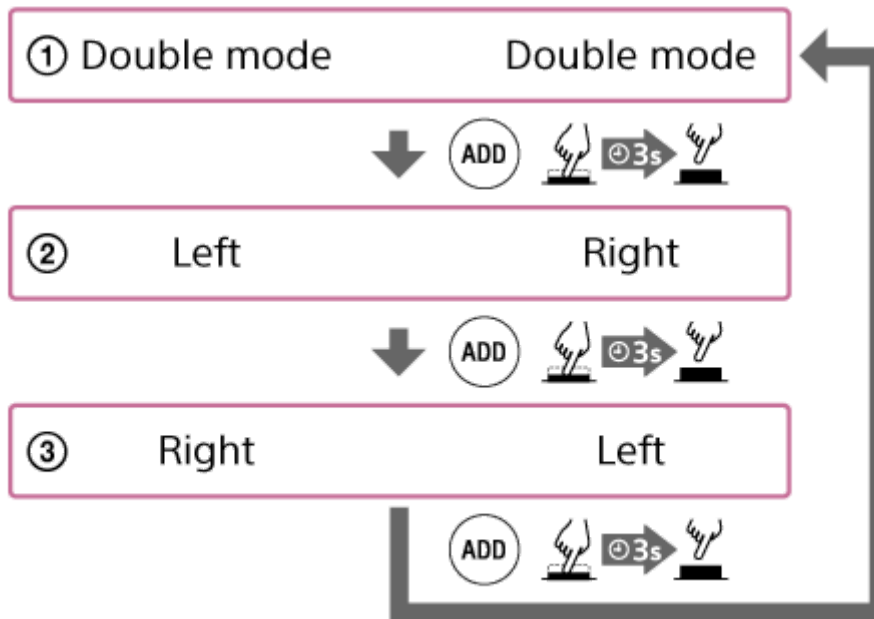
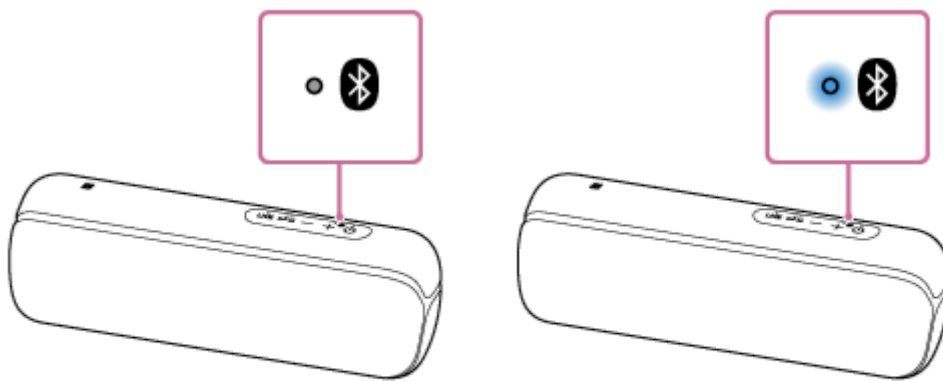

① Double mode (Modo duplo)

O mesmo som é reproduzido em ambos os altifalantes.

② Modo estéreo (Left (Esquerda)/Right (Direita))

O som do canal esquerdo é reproduzido num dos altifalantes e o som do canal direito é reproduzido no outro altifalante.

③ Modo estéreo (Right (Direita)/Left (Esquerda))

Muda o canal dos 2 altifalantes (canal esquerdo/canal direito) e reproduz o som.

Nota

- Certifique-se de que fecha completamente a tampa depois de utilizar o botão ADD (Speaker Add).

Tópico relacionado

- [Ouvir música sem fios com 2 altifalantes \(função Speaker Add\)](#)

Altifalante Sem Fios
SRS-XB22

Terminar a função Speaker Add

Para terminar a função Speaker Add, siga o procedimento abaixo.

- 1 Prima o botão ADD (Speaker Add) no interior da tampa na parte de trás do altifalante.

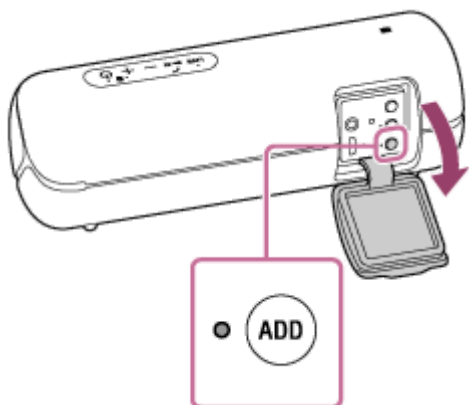

Sugestão

- Se um dispositivo de áudio portátil, etc. estiver ligado à tomada AUDIO IN, o altifalante muda automaticamente para o modo AUDIO IN e a função Speaker Add é terminada.
- A função Speaker Add não é terminada mesmo que o altifalante seja desligado. Quando o altifalante for ligado, o altifalante vai tentar estabelecer a função Speaker Add com o outro altifalante que tinha estado ligado. Se quiser utilizar a função Speaker Add novamente, ligue o outro altifalante num prazo de 1 minuto.
- Se quiser utilizar o altifalante que tinha sido utilizado como um dos altifalantes da função Speaker Add sozinho, prima o botão (corrente)/ PAIRING para ligar o altifalante e, em seguida, prima o botão ADD (Speaker Add) para terminar a função Speaker Add.
- Para terminar a função Speaker Add ao utilizar 2 altifalantes, prima o botão ADD (Speaker Add). Ouve-se um sinal sonoro e a função Speaker Add é terminada.

Nota

- Certifique-se de que fecha completamente a tampa depois de utilizar o botão ADD (Speaker Add).

Tópico relacionado

- [Ouvir música sem fios com 2 altifalantes \(função Speaker Add\)](#)
- [Mudar entre o modo duplo e o modo estéreo \(função Speaker Add\)](#)

Altifalante Sem Fios
SRS-XB22

Desfrutar da reprodução sem fios utilizando vários altifalantes (função Party Chain sem fios)

Ao ligar vários dispositivos (até 100 dispositivos) compatíveis com a função Party Chain sem fios, pode animar as festas com um volume alto.

Dispositivos compatíveis:

SRS-XB22, SRS-XB32, SRS-XB21, SRS-XB31, SRS-XB41, SRS-XB20, SRS-XB30, SRS-XB40, GTK-XB60, GTK-XB90

Antes de utilizar o altifalante, certifique-se de que todos os altifalantes a ligar estão a 1 m do dispositivo.

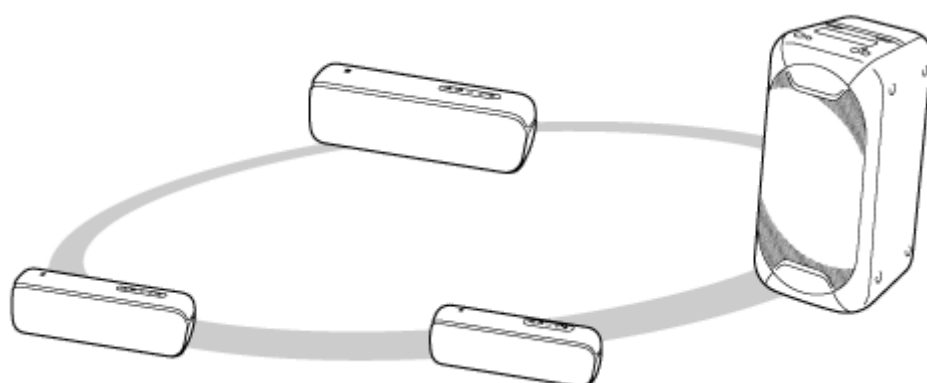

1 Configure o primeiro altifalante.

A operação que se segue é um exemplo de como definir o SRS-XB22 como o primeiro altifalante. Consulte o manual de instruções fornecido com o dispositivo que está a utilizar para configurar outros dispositivos compatíveis com a função Party Chain sem fios.

1. Prima o botão (corrente)/ PAIRING no altifalante.
O indicador (BLUETOOTH) pisca a azul.
2. Ligue o dispositivo BLUETOOTH ao altifalante através da ligação por BLUETOOTH.
Dependendo do tipo de dispositivo BLUETOOTH a ligar, consulte os seguintes tópicos.

[Emparelhar com e ligar a dispositivos BLUETOOTH®](#)

[Ligar a um computador através de uma ligação por BLUETOOTH \(Windows\)](#)

Quando o indicador (BLUETOOTH) do altifalante deixar de piscar e ficar continuamente aceso, a ligação por BLUETOOTH está estabelecida.

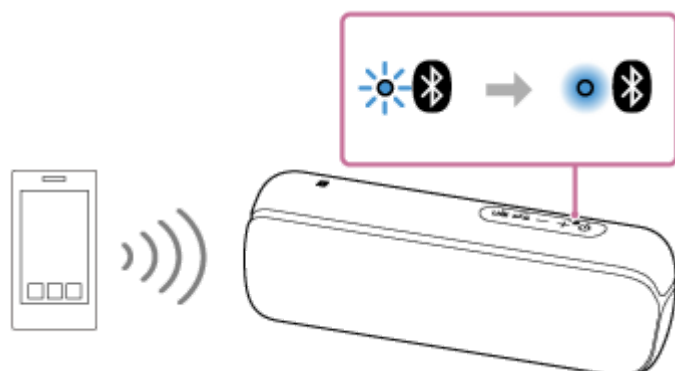



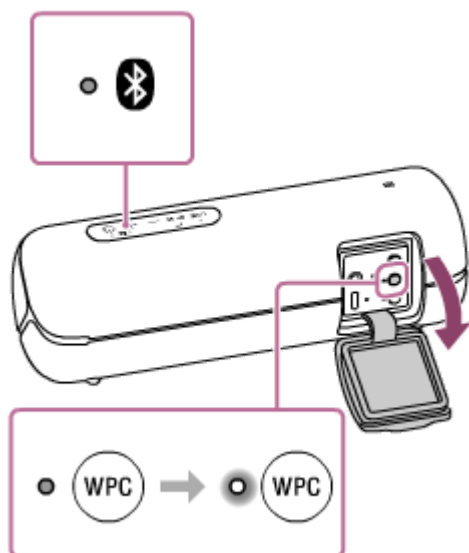

3. Prima o botão WPC (Wireless Party Chain) no interior da tampa na parte de trás do altifalante.
Os indicadores (BLUETOOTH) e WPC (Wireless Party Chain) piscam. Após cerca de 6 segundos, ouve-se um sinal sonoro e, em seguida, o indicador WPC (Wireless Party Chain) acende-se. O indicador

(BLUETOOTH) continua a piscar.



2 Ligue um segundo altifalante ou até mais.

A operação que se segue é um exemplo de como ligar o SRS-XB22 como o segundo altifalante. Consulte o manual de instruções fornecido com o dispositivo que está a utilizar para ligar outros dispositivos compatíveis com a função Party Chain sem fios.

1. Prima o botão  (corrente)/  no altifalante a ligar.
O indicador  (BLUETOOTH) do altifalante que ligou pisca a azul.
2. Prima o botão WPC (Wireless Party Chain).
Ouve-se um sinal sonoro, o indicador  (BLUETOOTH) pisca e o indicador WPC (Wireless Party Chain) acende-se e, em seguida, o indicador  (BLUETOOTH) apaga-se. O indicador WPC (Wireless Party Chain) continua aceso.

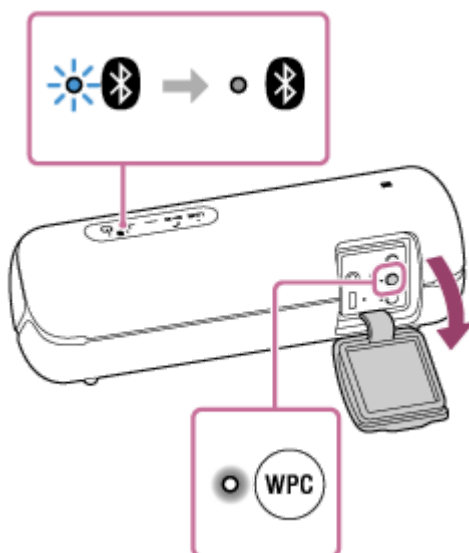

Sugestão

- Ligue o segundo altifalante no prazo de 1 minuto. Após 1 minuto ou mais, a definição do altifalante é cancelada.

3. Para ligar mais altifalantes, repita os passos 2 – 1 a 2.

Sugestão

- Quando ligar um terceiro ou mais altifalantes, ligue cada um com um intervalo máximo de 30 segundos após ter ligado o altifalante anterior. Após 30 segundos ou mais, o altifalante não pode ser ligado.

- Se quiser adicionar outro altifalante após a ligação (30 segundos ou mais), execute o passo ① – 3 e, em seguida, execute os passos ② – 1 a 2.

3 Inicie a reprodução.

1. Inicie a reprodução no dispositivo BLUETOOTH ligado e ajuste o volume.

A mesma música é reproduzida por todos os altifalantes.

Quando ajustar o volume no dispositivo BLUETOOTH ou no altifalante ligado ao dispositivo (o altifalante configurado como o primeiro), os volumes de todos os altifalantes são automaticamente ajustados. Para os restantes altifalantes (o segundo ou outros altifalantes posteriormente configurados), também pode ajustar o volume em cada um.

Sugestão

- Também pode utilizar a função Party Chain sem fios no “Sony | Music Center”.
- O que pode fazer com a função Party Chain sem fios depende dos altifalantes que ligar.
- Quando utilizar a função Party Chain sem fios, o codec muda automaticamente para SBC.

Nota

- Quando vir filmes utilizando a função Wireless Party Chain, poderá haver um intervalo de tempo entre o vídeo e o áudio.
- Quando o altifalante estiver no modo AUDIO IN, não pode utilizar a função Party Chain sem fios.
- Certifique-se de que fecha completamente a tampa depois de utilizar o botão WPC (Wireless Party Chain).

Tópico relacionado

- [O que pode fazer com o “Sony | Music Center”](#)

Altifalante Sem Fios
SRS-XB22

Terminar a função Party Chain sem fios

Para terminar todas as ligações e sair da função Party Chain sem fios

Desligue o altifalante no qual o indicador  (BLUETOOTH) se acende (o altifalante configurado como o primeiro).

- Se um dispositivo de áudio portátil, etc. estiver ligado à tomada AUDIO IN do altifalante no qual o indicador  (BLUETOOTH) se acende (o altifalante configurado como o primeiro), o altifalante muda automaticamente para o modo AUDIO IN e a função Party Chain sem fios é terminada.

Para terminar apenas um altifalante

Desligue o altifalante que pretende desativar (o altifalante configurado em segundo lugar ou posteriormente).

- Se um dispositivo de áudio portátil, etc. estiver ligado à tomada AUDIO IN do altifalante que pretende libertar (o altifalante configurado em segundo lugar ou posteriormente), o altifalante muda automaticamente para o modo AUDIO IN e a função Party Chain sem fios é terminada apenas nesse altifalante.

Tópico relacionado

- [Desfrutar da reprodução sem fios utilizando vários altifalantes \(função Party Chain sem fios\)](#)

Altifalante Sem Fios
SRS-XB22

Ouvir música de um dispositivo de áudio portátil, etc.

Pode utilizar o altifalante ligando um dispositivo de áudio portátil, etc. ao altifalante através de um cabo de som (disponível no mercado).

1 Ligue o dispositivo à tomada AUDIO IN com um cabo de som (disponível no mercado).

Para a ligação, utilize um cabo de som com uma minificha estéreo (sem resistência)^{*1} em ambas as pontas.

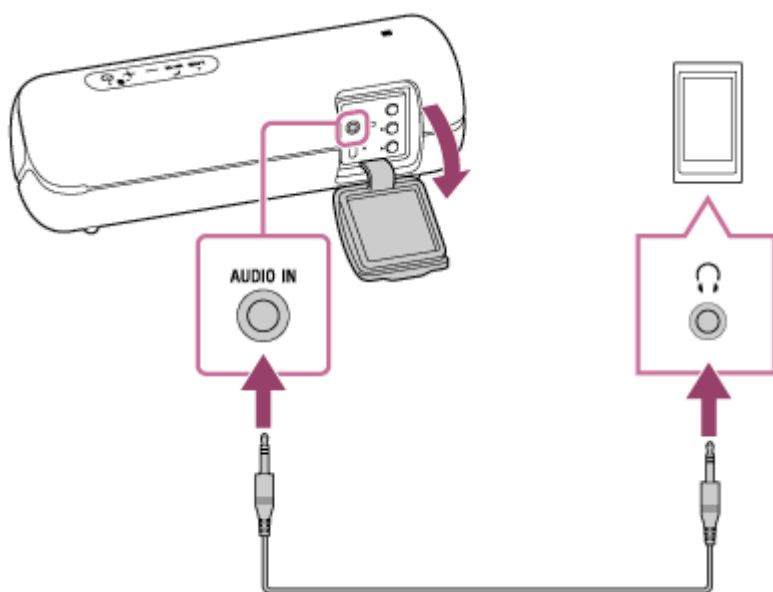

^{*1} Se utilizar um cabo de som (com minifichas estéreo) com resistência significativa, o som pode estar mais baixo. Por isso, assegure-se de que utiliza um cabo (com minifichas estéreo) sem resistência.

2 Ligue o altifalante.

O indicador (corrente) acende-se a branco^{*2}.

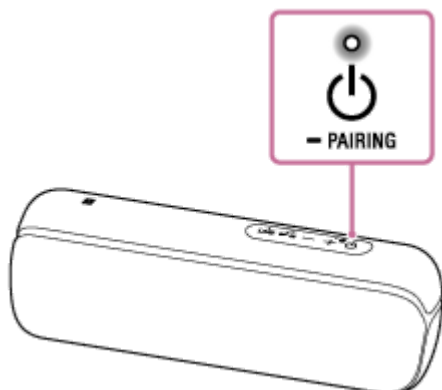

^{*2} Dependendo do Modo de Som, a cor do indicador (corrente) varia. Para mais detalhes, consulte o seguinte tópico.
[Acerca dos indicadores](#)



3 Ligue o dispositivo ligado e inicie a reprodução de música.

4 Ajuste o volume para um nível moderado no dispositivo ligado.

5 Prima os botões -/+ (volume) para ajustar o volume.

Quando premir os botões -/+ (volume), o indicador  (corrente) pisca uma vez. Quando definir o volume no nível máximo ou mínimo no altifalante, o indicador  (corrente) pisca 3 vezes.

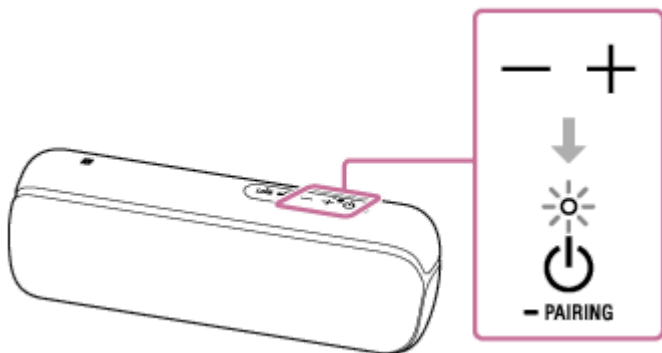

Sugestão

- Quando não consegue ouvir o som, aumente o volume no dispositivo ligado.
- Se a ligação por BLUETOOTH estiver ativa entre o altifalante e um telemóvel (smartphone/iPhone) através do perfil HFP/HSP, pode utilizar a função mãos-livres ao ouvir música de um dispositivo de áudio portátil, etc. que esteja ligado à tomada AUDIO IN do altifalante.

Nota

- Se ligar um cabo de som à tomada AUDIO IN, a saída de som do dispositivo ligado à tomada AUDIO IN passa a ter prioridade e o utilizador deixa de ouvir o som proveniente do dispositivo BLUETOOTH. O indicador  (BLUETOOTH) acende-se ou pisca a azul para indicar o estado BLUETOOTH. A ausência de som do dispositivo BLUETOOTH não significa que há um problema com o altifalante.
- Mesmo quando o cabo de som estiver ligado, pode mudar para o modo BLUETOOTH no “Sony | Music Center” e ouvir música do dispositivo BLUETOOTH ligado através de uma ligação por BLUETOOTH.
- Quando ligar um dispositivo de áudio portátil à tomada AUDIO IN e reproduzir música, não pode utilizar os botões no altifalante para operações como colocar em pausa, saltar para o início da faixa seguinte e saltar para o início da faixa atual.
- Não utilize a tomada AUDIO IN num local sujeito a salpicos de água. Os acessórios fornecidos e os conectores deste altifalante (USB/AUDIO IN) não são à prova de água nem à prova de poeira.
- Assegure-se de que fecha a tampa completamente depois de ter desligado o cabo de som do altifalante.

Tópico relacionado

- [Função de desligamento automático \(Auto Standby\)](#)

Divertir-se a mudar os efeitos sonoros

Pode desfrutar de 3 Modos de Som diferentes. No momento da compra do altifalante, o modo predefinido é EXTRA BASS.

Modo de Som	A cor do indicador LIVE	A cor do indicador  (corrente)	Característica
STANDARD	Apaga-se (LIVE OFF)	Verde (EXTRA BASS OFF)	Poupança de energia
EXTRA BASS	Apaga-se (LIVE OFF) (predefinição)	Branco (EXTRA BASS ON) (predefinição)	Sons graves fortes
LIVE SOUND	Branco (LIVE ON)	Branco (EXTRA BASS ON)	Som realista

1 Desfrute do modo LIVE SOUND e do modo EXTRA BASS.

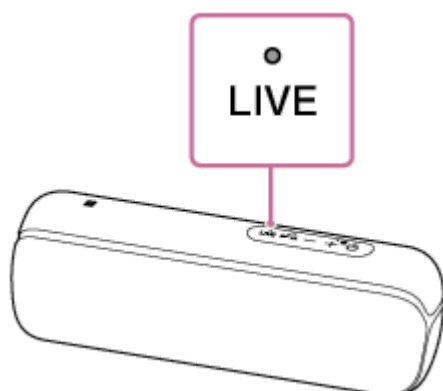

Mudar a definição LIVE SOUND utilizando um botão do altifalante

- Prima o botão LIVE.
Sempre que premir o botão, o modo LIVE SOUND e o modo EXTRA BASS são alternados.



Mudar a definição EXTRA BASS utilizando botões do altifalante

Para mudar entre o modo EXTRA BASS e o modo STANDARD, siga o procedimento.

- Prima o botão - (volume) e o botão  (reproduzir)/  (chamar) durante cerca de 3 segundos.
A cor do indicador  (corrente) muda de verde para branco e o Modo de Som muda para o modo STANDARD.

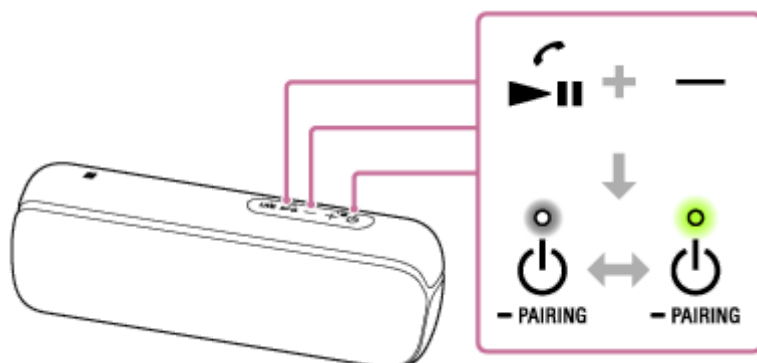

Se premir o botão - (volume) e o botão ▶|| (reproduzir)/ 📞 (chamar) novamente durante cerca de 3 segundos, a cor do indicador 🔌 (corrente) muda de verde para branco e o Modo de Som muda para o modo EXTRA BASS.

Quando definir o Modo de Som com o “Sony | Music Center”

1. Toque em [Music Center] no seu smartphone, iPhone, etc. para iniciar a aplicação.



Music Center

2. Toque em [SRS-XB22].
3. Toque em [Settings] - [Sound] - [Sound Mode] - [Preset Mode] para seleccionar o Modo de Som.
 - STANDARD
 - EXTRA BASS
 - LIVE SOUND

Nota

- Dependendo da música, os efeitos LIVE SOUND ou EXTRA BASS poderão não ser tão óbvios.

Tópico relacionado

- [Ouvir música de um dispositivo através de uma ligação por BLUETOOTH](#)
- [Ouvir música de um dispositivo de áudio portátil, etc.](#)
- [O que pode fazer com o “Sony | Music Center”](#)

Altifalante Sem Fios
SRS-XB22

Utilizar a função Party Booster

Se a função Party Booster estiver ligada, o altifalante emite um efeito sonoro quando tocar no altifalante ao som da música. A iluminação do altifalante também se acende*1 e anima ainda mais o ambiente de festa. Há vários tipos de efeitos sonoros, que podem ser facilmente definidos ou alterados com a aplicação “Sony | Music Center”.

*1 Mesmo que a função de iluminação esteja desativada, a luz acende-se quando tocar no altifalante.

Há 3 formas de ativar ou desativar a função Party Booster.

- A** Utilizando os botões do altifalante
- B** Utilizando a aplicação
- C** Tocando no corpo do altifalante

1 Ligue o altifalante.

2 Realize uma das seguintes operações para ativar a função Party Booster.

A Utilizando os botões do altifalante.

Prima e mantenha premido o botão - (volume) e o botão + (volume) do altifalante ao mesmo tempo durante mais de 3 segundos.

Quando a função Party Booster estiver ativada, o indicador  (corrente) pisca 3 vezes.

Quando a bateria incorporada tiver pouca carga e o indicador  (corrente) estiver a piscar, o número de piscas poderá ser diferente.

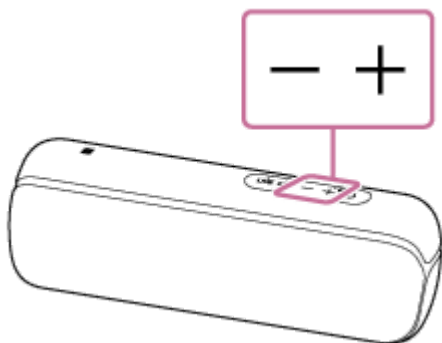

B Utilizando a aplicação.

Defina a função Party Booster com o “Sony | Music Center”.

1. Toque em [Music Center] no seu smartphone, iPhone, etc. para iniciar a aplicação.





Music Center

2. Toque em [SRS-XB22].
3. Toque em [Settings] - [Party Booster] - [Tap Settings] - [OFF] e, em seguida, selecione um modo da função Party Booster.

- Drum Kit
- Percussion
- Custom

C Tocando no corpo do altifalante.

Toque duas vezes rapidamente na parte posterior do altifalante à esquerda da tampa. Quando a função Party Booster estiver ativada, o indicador  (corrente) pisca 3 vezes. Quando a bateria incorporada tiver pouca carga e o indicador  (corrente) estiver a piscar, o número de piscas poderá ser diferente.

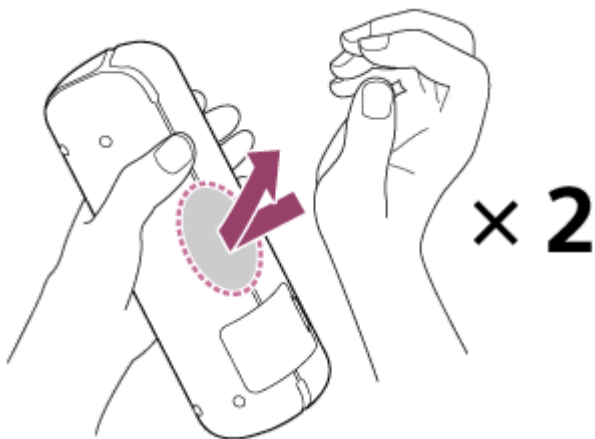

Nota

- Quando tocar no altifalante, utilize a palma da mão e toque no altifalante duas vezes com força e depressa.

3 Toque no topo, na parte da frente, nos lados ou na parte inferior do altifalante.

O altifalante emite efeitos sonoros e a luz do altifalante acende-se^{*2}.

^{*2} Mesmo que a função de iluminação esteja desativada, a luz acende-se quando tocar no altifalante.

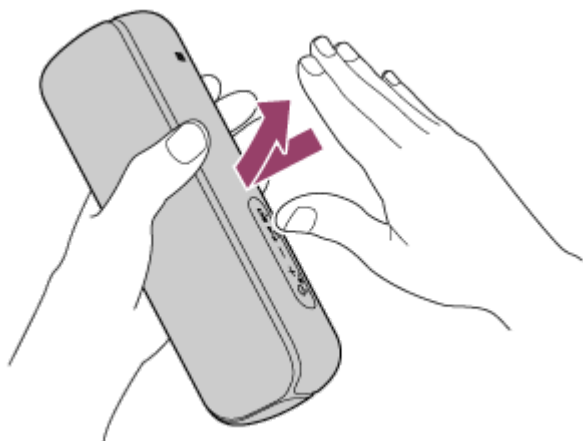

As superfícies que permitem emitir efeitos sonoros são o topo, a parte da frente, os lados e a parte inferior do altifalante.

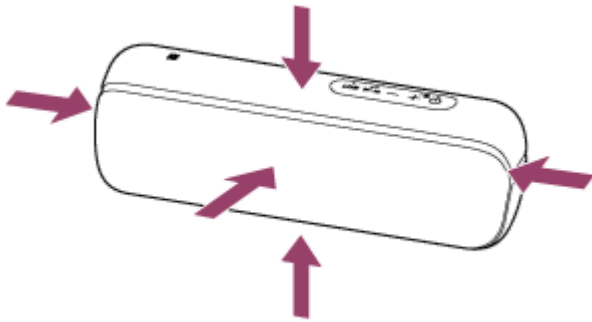



O tipo e o volume do efeito sonoro variam consoante a superfície que tocar e a força que utilizar ao tocar na superfície.

Nota

- Dependendo da forma como tocar na superfície, o altifalante poderá não reagir e os efeitos sonoros poderão não ser emitidos.

Desativar a função Party Booster

Execute novamente o passo 2 ou desligue o altifalante.

Se desativar a função Party Booster utilizando o botão - (volume) e o botão + (volume) do altifalante, ou tocando o altifalante duas vezes rapidamente à esquerda da tampa, tal como no passo 2, o indicador  (corrente) pisca 4 vezes. Quando a bateria incorporada tiver pouca carga e o indicador  (corrente) estiver a piscar, o número de piscas poderá ser diferente.

Sugestão

- Pode escolher o tipo de efeito sonoro pretendido com o “Sony | Music Center”. No momento da compra do altifalante, o efeito sonoro predefinido é “Drum Kit”.

Nota

- Desligue a corrente quando transportar o altifalante.
Se a corrente estiver ligada, há a possibilidade de a função Party Booster ser ativada por engano devido a vibrações, etc., emitindo um efeito sonoro. Quando a função Party Booster estiver ativada, desligue a corrente do altifalante.
- Se o altifalante bater numa pessoa ou num objeto, pode causar um acidente ou ferimentos ou sofrer uma avaria. Quando utilizar a função Party Booster, note o seguinte.
 - Não se esqueça de desligar o cabo micro-USB, etc. do altifalante.
 - Não se esqueça de fechar a tampa quando utilizar o altifalante.
 - Quando utilizar a função, segure firmemente no altifalante e não o abane violentamente, de modo a que ele não salte das mãos.



- Antes de utilizar a função, certifique-se de que tem espaço suficiente à volta do altifalante.
- Não bata no altifalante com uma ferramenta.
- Não utilize a função enquanto estiver a conduzir ou a andar.

- Mantenha o altifalante a 20 cm ou mais do rosto e dos olhos enquanto estiver a utilizar a função.
- Evite utilizar a função durante um longo período de tempo. Faça pausas regularmente.
- Quando utilizar a função, se sentir cansaço, desconforto ou dor nalguma parte do seu corpo, pare imediatamente de utilizar a função.

Tópico relacionado

- [O que pode fazer com o “Sony | Music Center”](#)

5-001-237-81(1) Copyright 2019 Sony Corporation

Altifalante Sem Fios
SRS-XB22

Receber uma chamada

Pode desfrutar de chamadas no modo mãos-livres com um telemóvel BLUETOOTH que suporte o perfil BLUETOOTH HFP (Hands-free Profile) ou HSP (Headset Profile) através de uma ligação por BLUETOOTH.

- Se o seu telemóvel BLUETOOTH suportar tanto o perfil HFP como o perfil HSP, defina-o como HFP.
- As operações podem variar consoante o telemóvel BLUETOOTH utilizado. Consulte o manual de instruções fornecido com o telemóvel.

Acerca dos toques de chamada

Quando chega uma chamada, a reprodução é colocada em pausa e ouve-se um toque de chamada através do altifalante.

O toque de chamada varia do seguinte modo, consoante o telemóvel BLUETOOTH utilizado.

- Toque de chamada definido no altifalante
- Toque de chamada definido no telemóvel BLUETOOTH
- Toque de chamada definido no telemóvel BLUETOOTH apenas para uma ligação por BLUETOOTH

1 Ligue o altifalante a um telemóvel BLUETOOTH.

O indicador  (BLUETOOTH) acende-se a azul quando a ligação por BLUETOOTH estiver estabelecida.

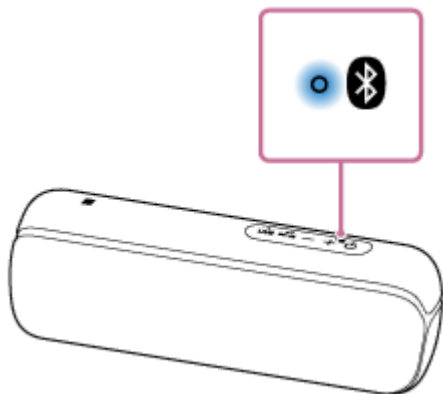

Quando utilizar a função Speaker Add ou a função Party Chain sem fios

Estabeleça a ligação ao altifalante cujo indicador  (BLUETOOTH) esteja aceso a azul. Nos seguintes passos e operações durante uma chamada no modo mãos-livres, utilize o altifalante que estiver ligado ao telemóvel BLUETOOTH.

2 Prima o botão (reproduzir)/ (chamar) quando receber uma chamada.

Fale para o microfone do altifalante.

Quando chegar uma chamada, a reprodução é colocada em pausa e ouve-se um toque de chamada através do altifalante.

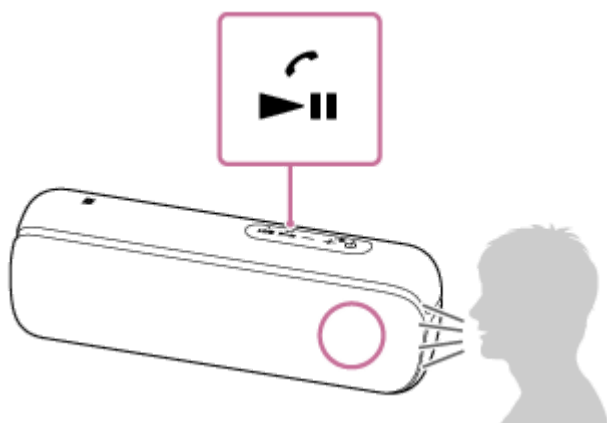

Se não ouvir o toque de chamada através do altifalante

- O altifalante pode não estar ligado a um telemóvel BLUETOOTH com HFP ou HSP. Verifique o estado da ligação no telemóvel BLUETOOTH.
- Se houver mais de um dispositivo BLUETOOTH ligado ao altifalante (ligação de múltiplos dispositivos), não pode receber uma chamada. Cancele a ligação de múltiplos dispositivos. Termine a ligação por BLUETOOTH ou desative a função BLUETOOTH dos dispositivos BLUETOOTH, com exceção do telemóvel BLUETOOTH em utilização.

3 Ajuste o volume premindo os botões -/+ (volume) no altifalante ou utilizando o telemóvel BLUETOOTH.

Quando premir os botões -/+ (volume) no altifalante ou ajustar o volume no telemóvel BLUETOOTH, o indicador  (corrente) pisca uma vez.

Quando definir o volume no nível máximo ou mínimo no altifalante, o indicador  (corrente) pisca 3 vezes.

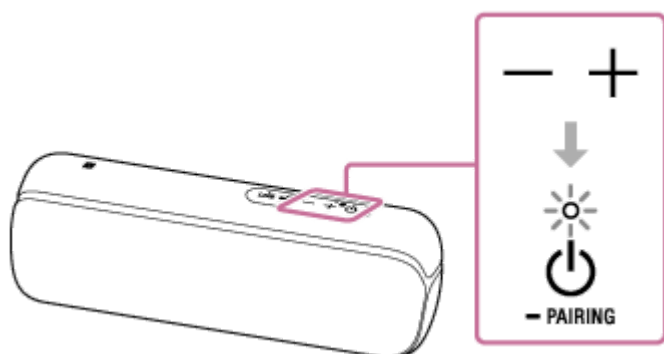

4 Para terminar uma chamada, prima o botão (reproduzir)/ (chamar).

Se estava a ouvir música antes da chamada, a reprodução da música é retomada quando a chamada terminar. Se terminar a chamada utilizando o telemóvel BLUETOOTH, a reprodução da música também é retomada quando a chamada terminar, se estava a ouvir música antes da chamada.

Sugestão

- Alguns telemóveis BLUETOOTH têm a utilização por mãos como prioritária ao receber uma chamada. No caso de uma ligação HFP ou HSP, mude o dispositivo da chamada para o altifalante utilizando o seu telemóvel BLUETOOTH.
- Se o interlocutor não conseguir ouvir a sua voz ou mal conseguir ouvi-la, fale mais diretamente para o microfone do altifalante.
- O volume da reprodução da música e da chamada é definido de forma independente no altifalante.

Nota

- Para os dispositivos Apple iOS, a unidade é compatível com o iOS 10.0 ou posterior. Não existe a ligação por BLUETOOTH nos dispositivos com o iOS 9.x ou anterior.

- Quando utilizar a função Speaker Add ou a função Party Chain sem fios, o som da chamada é emitido apenas pelo altifalante cujo indicador  (BLUETOOTH) esteja aceso a azul.
- Durante uma chamada, o som é emitido apenas pelo altifalante direito.
- Dependendo do telemóvel BLUETOOTH utilizado, a reprodução da música pode não ser colocada em pausa receber uma chamada.
- Utilize um telemóvel BLUETOOTH a pelo menos 50 cm do altifalante. Poderá ocorrer ruído se o altifalante e o telemóvel BLUETOOTH estiverem demasiado próximos.
- Quando um cabo de som for ligado à tomada AUDIO IN do altifalante, não consegue ouvir música do dispositivo BLUETOOTH. Porém, quando a ligação por BLUETOOTH estiver ativa, a função mãos-livres está disponível.
- Não pode desligar a função de ligação de múltiplos dispositivos.
- Dependendo do modelo do smartphone, do sistema operativo ou das aplicações instaladas, algumas funções da chamada com mãos-livres poderão não ser utilizadas corretamente.

Tópico relacionado

- [Emparelhar com e ligar a dispositivos BLUETOOTH®](#)
- [Ligar a um dispositivo compatível com NFC através de um toque \(NFC\)](#)
- [Terminar a ligação por BLUETOOTH \(após a utilização\)](#)
- [Fazer uma chamada](#)
- [Mudar entre dispositivos BLUETOOTH ligados ao mesmo tempo \(ligação de múltiplos dispositivos\)](#)

Altifalante Sem Fios
SRS-XB22

Fazer uma chamada

Pode desfrutar de chamadas no modo mãos-livres com um telemóvel BLUETOOTH que suporte o perfil BLUETOOTH HFP (Hands-free Profile) ou HSP (Headset Profile) através de uma ligação por BLUETOOTH.

- Se o seu telemóvel BLUETOOTH suportar tanto o perfil HFP como o perfil HSP, defina-o como HFP.
- As operações podem variar consoante o telemóvel BLUETOOTH utilizado. Consulte o manual de instruções fornecido com o telemóvel.

1 Ligue o altifalante a um telemóvel BLUETOOTH.

O indicador  (BLUETOOTH) acende-se a azul quando a ligação por BLUETOOTH estiver estabelecida.

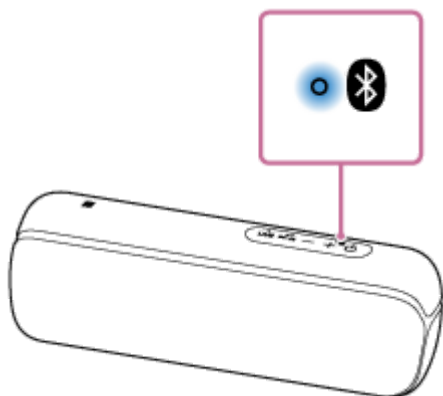

Quando utilizar a função Speaker Add ou a função Party Chain sem fios



Estabeleça a ligação ao altifalante cujo indicador  (BLUETOOTH) esteja aceso a azul. Nos seguintes passos e operações durante uma chamada no modo mãos-livres, utilize o altifalante que estiver ligado ao telemóvel BLUETOOTH.

2 Utilize o telemóvel BLUETOOTH para fazer uma chamada.

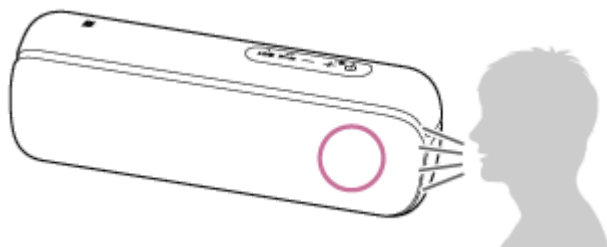
Quando fizer uma chamada, a reprodução é colocada em pausa e ouve-se o tom da marcação através do altifalante. Quando o destinatário atender a chamada, fale para o microfone do altifalante.





Se não ouvir o tom da marcação através do altifalante

- O altifalante pode não estar ligado a um telemóvel BLUETOOTH com HFP ou HSP. Verifique o estado da ligação no telemóvel BLUETOOTH.
- Mude o dispositivo da chamada para o altifalante mantendo premido o botão  (reproduzir)/  (chamar) durante cerca de 2 segundos.
- Se houver mais de um dispositivo BLUETOOTH ligado ao altifalante (ligação de múltiplos dispositivos), não pode fazer uma chamada. Termine a ligação por BLUETOOTH ou desative a função BLUETOOTH dos

dispositivos BLUETOOTH, com exceção do telemóvel BLUETOOTH em utilização.

3 Ajuste o volume premindo os botões -/+ (volume) no altifalante ou utilizando o telemóvel BLUETOOTH.

Quando premir os botões -/+ (volume) no altifalante ou ajustar o volume no telemóvel BLUETOOTH, o indicador  (corrente) pisca uma vez.

Quando definir o volume no nível máximo ou mínimo no altifalante, o indicador  (corrente) pisca 3 vezes.

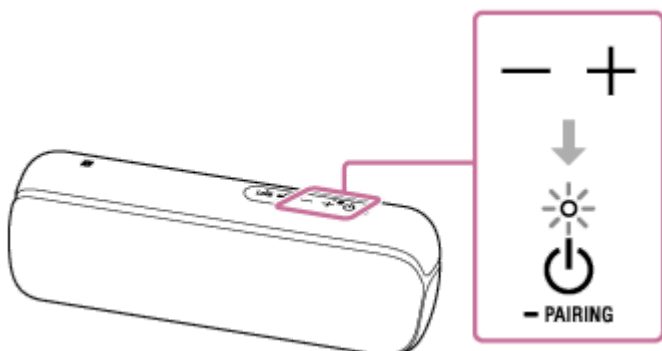

4 Para terminar uma chamada, prima o botão (reproduzir)/ (chamar).

Se estava a ouvir música antes da chamada, a reprodução da música é retomada quando a chamada terminar. Se terminar a chamada utilizando o telemóvel BLUETOOTH, a reprodução da música também é retomada quando a chamada terminar, se estava a ouvir música antes da chamada.

Sugestão

- Se o interlocutor não conseguir ouvir a sua voz ou mal conseguir ouvi-la, fale mais diretamente para o microfone do altifalante.
- O volume da reprodução da música e da chamada é definido de forma independente no altifalante.

Nota

- Para os dispositivos Apple iOS, a unidade é compatível com o iOS 10.0 ou posterior. Não existe a ligação por BLUETOOTH nos dispositivos com o iOS 9.x ou anterior.
- Quando utilizar a função Speaker Add ou a função Party Chain sem fios, o som da chamada é emitido apenas pelo altifalante cujo indicador  (BLUETOOTH) esteja aceso a azul.
- Durante uma chamada, o som é emitido apenas pelo altifalante direito.
- Dependendo do telemóvel BLUETOOTH utilizado, a reprodução da música pode não ser colocada em pausa quando fizer uma chamada.
- Utilize um telemóvel BLUETOOTH a pelo menos 50 cm do altifalante. Poderá ocorrer ruído se o altifalante e o telemóvel BLUETOOTH estiverem demasiado próximos.
- Quando um cabo de som for ligado à tomada AUDIO IN do altifalante, não consegue ouvir música do dispositivo BLUETOOTH. Porém, quando a ligação por BLUETOOTH estiver ativa, a função mãos-livres está disponível.

Tópico relacionado

- [Emparelhar com e ligar a dispositivos BLUETOOTH®](#)
- [Ligar a um dispositivo compatível com NFC através de um toque \(NFC\)](#)
- [Terminar a ligação por BLUETOOTH \(após a utilização\)](#)
- [Receber uma chamada](#)

- Mudar entre dispositivos BLUETOOTH ligados ao mesmo tempo (ligação de múltiplos dispositivos)

5-001-237-81(1) Copyright 2019 Sony Corporation

Altifalante Sem Fios
SRS-XB22

O que pode fazer com o “Sony | Music Center”

O “Sony | Music Center” é uma aplicação para controlar dispositivos de áudio da Sony que sejam compatíveis com o “Sony | Music Center” utilizando o seu smartphone, iPhone, etc.

Para mais detalhes sobre o “Sony | Music Center”, consulte o seguinte URL:

<http://www.sony.net/smcqa/>

Operações que podem ser executadas num altifalante com o “Sony | Music Center”

- Reprodução de ficheiros de música com conteúdo de áudio de Alta Resolução (Hi-Res) localizados num dispositivo como um smartphone ou iPhone
- Definição da qualidade do som e ajuste do equalizador
- Indicação do nível de carga da bateria incorporada
- Opções de energia, tais como a função de desligamento automático (Auto Standby) e o modo de espera do BLUETOOTH
- Definição da iluminação (mudar o modo de luz)
- Alternar entre o modo BLUETOOTH e o modo AUDIO IN
- Mudar de codec BLUETOOTH (a qualidade de reprodução do streaming de áudio por BLUETOOTH)
- Agrupamento com outros altifalantes (função Speaker Add/função Party Chain sem fios)
- Definição da função Party Booster
- Atualização do software do altifalante

Sugestão

- O que pode controlar com o “Sony | Music Center” varia consoante o dispositivo ligado. As especificações e a conceção da aplicação podem mudar sem aviso prévio.

Nota

- Para os dispositivos Apple iOS, a unidade é compatível com o iOS 10.0 ou posterior. Não existe a ligação por BLUETOOTH nos dispositivos com o iOS 9.x ou anterior.

Tópico relacionado

- [Instalar o “Sony | Music Center”](#)
- [Carregar o altifalante](#)
- [Acender/apagar a luz do altifalante \(função de iluminação\)](#)
- [Selecionar a qualidade de reprodução do streaming de áudio por BLUETOOTH \(Codec\)](#)
- [Ouvir música sem fios com 2 altifalantes \(função Speaker Add\)](#)
- [Desfrutar da reprodução sem fios utilizando vários altifalantes \(função Party Chain sem fios\)](#)
- [Divertir-se a mudar os efeitos sonoros](#)

- Utilizar a função Party Booster
- Atualizar o software pré-instalado

5-001-237-81(1) Copyright 2019 Sony Corporation

Altifalante Sem Fios
SRS-XB22

Instalar o “Sony | Music Center”

Instale o “Sony | Music Center” no seu smartphone, iPhone, etc. a partir do Google Play ou da App Store.

- 1 Transfira o “Sony | Music Center” no Google Play ou na App Store e instale-o.



Sony Music Center



- 2 Terminada a instalação, inicie o “Sony | Music Center”.

Nota

- Certifique-se de que utiliza a versão mais recente do “Sony | Music Center”. Se não conseguir ligar o altifalante e um dispositivo BLUETOOTH através de uma ligação por BLUETOOTH, ou se houver um problema, como, por exemplo, não sai som, desinstale o “Sony | Music Center” e tente estabelecer novamente a ligação por BLUETOOTH. Para mais detalhes sobre o “Sony | Music Center”, consulte o Google Play ou a App Store.

Tópico relacionado

- [O que pode fazer com o “Sony | Music Center”](#)

Altifalante Sem Fios
SRS-XB22

Utilizar a função de assistência por voz (aplicação Google)

Ao utilizar a funcionalidade da aplicação Google disponibilizada com o smartphone Android, pode falar para o microfone do altifalante para utilizar o smartphone Android.

Esta secção mostra como utilizar a aplicação Google.

1 Seleccione a aplicação Google para [Assist App] em [Assist & Voice input].

No smartphone Android, seleccione [Settings] - [Apps]. Aparece um ícone de roda dentada no canto superior direito do ecrã.

Selecione o ícone de roda dentada, [Default Apps] - [Assist & Voice input] - [Assist App] e, em seguida, defina [Assist App] como a aplicação Google.

A operação referida acima é um exemplo. Para mais detalhes, consulte o manual de instruções fornecido com o smartphone Android.

Para mais detalhes sobre a aplicação Google, consulte o manual de instruções ou o Web site de suporte do smartphone Android ou o Web site do Google Play.

Nota

- Poderá ser necessário ter a versão mais recente da aplicação.
- A aplicação Google poderá não ser ativada a partir do altifalante, dependendo das especificações do smartphone Android.

2 Ligue o altifalante ao smartphone Android através de uma ligação por BLUETOOTH.

3 Com o altifalante ligado ao smartphone Android através de uma ligação por BLUETOOTH e o smartphone Android em modo de espera ou a reproduzir música, prima e mantenha premido o botão (reproduzir)/ (chamar) durante cerca de 3 segundos.

A aplicação Google é ativada e ouve-se o som de arranque.

4 Faça um pedido à aplicação Google através do microfone do altifalante.

Para mais detalhes sobre a aplicação Google, tais como as aplicações que funcionam com a aplicação Google, consulte o manual de instruções fornecido com o smartphone Android.

Uma vez ativada a aplicação Google, após um determinado período de tempo sem pedidos, ouve-se um sinal sonoro e a aplicação Google fica desativada.

Nota

- A aplicação Google não pode ser ativada ao dizer-se simplesmente "OK Google" através do microfone do altifalante, mesmo quando a definição [OK Google] do smartphone Android estiver ativada.

Altifalante Sem Fios
SRS-XB22

Utilizar a função de assistência por voz (Siri)

Ao utilizar a função Siri disponibilizada com o iPhone/iPod touch, pode falar para o microfone do altifalante para utilizar o iPhone/iPod touch.

Esta secção mostra como utilizar o Siri.

1 Ative o Siri.

No iPhone/iPod touch, selecione [Settings] - [Siri] para ativar o Siri.

A operação referida acima é um exemplo. Para mais detalhes, consulte o manual de instruções fornecido com o iPhone/iPod touch.

Para mais detalhes sobre o Siri, consulte o manual de instruções ou o Web site de suporte do iPhone/iPod touch.

2 Ligue o altifalante ao iPhone/iPod touch através de uma ligação por BLUETOOTH.

3 Com o altifalante ligado ao iPhone/iPod touch através de uma ligação por BLUETOOTH e o iPhone/iPod touch em modo de espera ou a reproduzir música, prima e mantenha premido o botão (reproduzir)/ (chamar) durante cerca de 3 segundos.

O Siri é ativado e ouve-se o som de arranque.

4 Faça um pedido ao Siri através do microfone do altifalante.

Para mais detalhes sobre o Siri, tais como as aplicações que funcionam com o Siri, consulte o manual de instruções fornecido com o iPhone/iPod touch.

Nota

- Para os dispositivos Apple iOS, a unidade é compatível com o iOS 10.0 ou posterior. Não existe a ligação por BLUETOOTH nos dispositivos com o iOS 9.x ou anterior.
- O Siri não pode ser ativado ao dizer-se simplesmente "Hey Siri" através do microfone do altifalante, mesmo quando a definição [Allow "Hey Siri"] do iPhone/iPod touch estiver ativada.

Altifalante Sem Fios
SRS-XB22

Acerca dos indicadores

Indicador CHARGE (laranja)

Apaga-se	O altifalante está carregado.
Acende-se	O altifalante está a ser carregado.
Pisca lentamente	A bateria incorporada tem menos de 10% de carga e tem de ser carregada.
Pisca 3 vezes e apaga-se	Se o indicador CHARGE piscar 3 vezes e se apagar quando ligar o altifalante, a bateria incorporada está vazia e tem de ser carregada.

Nota

- Um altifalante em utilização pode ser carregado se estiver ligado a uma tomada de CA através de um transformador de CA USB (disponível no mercado) ou ligado a um computador em funcionamento. Nesse caso, pode demorar mais tempo a carregar a bateria incorporada, dependendo das condições de utilização. Por isso, recomenda-se desligar o altifalante quando o carregar.
- Quando utilizar o altifalante com o volume alto durante muito tempo, a bateria incorporada pode ficar com pouca carga, mesmo que o altifalante esteja ligado a uma tomada de CA através de um transformador de CA USB (disponível no mercado) ou ligado a um computador em funcionamento. Como resultado, o som fica baixo. Não se trata de uma avaria. Desligue o altifalante e carregue suficientemente a bateria incorporada.
- Num ambiente extremamente frio ou quente, o carregamento pára por questões de segurança. O carregamento do altifalante também pára se demorar muito tempo. Para resolver estes problemas, desligue o cabo micro-USB do altifalante e ligue-o novamente com uma temperatura operacional entre os 5 °C e 35 °C.

Indicador (corrente)

Apaga-se	O altifalante está desligado.
Acende-se (verde)	O altifalante está ligado. O Modo de Som está definido como STANDARD.
Acende-se (branco)	O altifalante está ligado. O modo EXTRA BASS ou o modo LIVE SOUND está definido. No momento da compra, o modo predefinido é o modo EXTRA BASS.
Acende-se (laranja)	O altifalante desliga-se. O altifalante está definido no modo de espera do BLUETOOTH.
Pisca (verde, branco, vermelho ou laranja)	Sempre que premir os botões +/- (volume), o indicador pisca uma vez.
	Quando utilizar os botões +/- (volume) e o volume for definido com o nível mais baixo (0) ou o nível mais alto (50), o indicador pisca 3 vezes.
	A intermitência do indicador verde muda consoante o progresso da atualização do software. Para cada atualização, o indicador pisca a verde 5 vezes e depois 4 vezes, 3 vezes, duas vezes, uma vez e, por fim, apaga-se*.
	Quando ligar o altifalante pela primeira vez após a atualização do software, os indicadores piscam 3 vezes a verde ou a branco para informar que a atualização está concluída.
	Quando a atualização do software terminar em erro, o indicador pisca a vermelho ou na cor laranja.

Quando a bateria incorporada tiver menos de 10% de carga, o indicador pisca a verde ou a branco lentamente.

Se o indicador piscar 3 vezes a verde ou a branco e se apagar quando ligar o altifalante, a bateria incorporada está vazia. Carregue o altifalante.

* Dependendo da situação, poderá não conseguir ver todos os padrões de intermitência.

Indicador (BLUETOOTH)

Acende-se	O altifalante está ligado a um dispositivo BLUETOOTH.
Pisca rapidamente (3 vezes por segundo)	O altifalante entra no modo de emparelhamento.
Pisca lentamente	O altifalante aguarda que um dispositivo BLUETOOTH esteja disponível para se ligar ao mesmo.
Pisca 3 vezes	A atualização do software foi concluída.

Indicador LIVE

Acende-se	O modo LIVE SOUND está definido.
Apaga-se	O modo STANDARD ou o modo EXTRA BASS está definido.

Indicador ADD

Pisca	O altifalante entra na função Speaker Add. O indicador ADD (Speaker Add) pisca quando a ligação com a função Speaker Add falhar.
Acende-se	A função Speaker Add é utilizada no altifalante.

Indicador WPC (Wireless Party Chain)

Pisca	O altifalante entra na função Party Chain sem fios.
Acende-se	A função Party Chain sem fios é utilizada no altifalante. Os indicadores de todos os altifalantes ligados com a função Party Chain sem fios acendem-se.

Tópico relacionado

- [Peças e controlos](#)

Altifalante Sem Fios
SRS-XB22

Atualizar o software pré-instalado

Quando surgir uma nova versão do software, pode atualizar o software pré-instalado do seu altifalante utilizando os seguintes métodos.

Com a atualização do software, novas funcionalidades são instaladas que lhe permitem ter uma utilização mais prática e estável.

- 1 Ligue o altifalante a uma tomada de CA através de um transformador de CA USB (disponível no mercado) ou ligue-o a um computador em funcionamento.**

Não é possível realizar atualizações do software quando utilizar o altifalante com a bateria incorporada.

- 2 Ligue o altifalante.**

O indicador  (corrente) acende-se a branco*.

* Dependendo do Modo de Som, a cor do indicador  (corrente) varia. Para mais detalhes, consulte o seguinte tópico.
[Acerca dos indicadores](#)

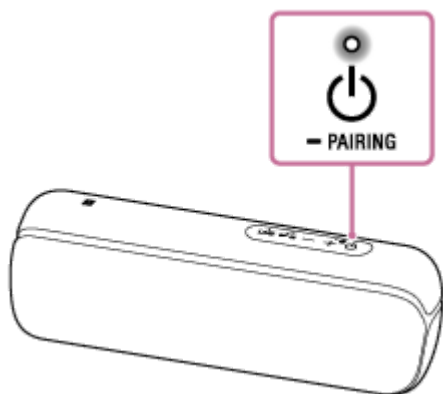

- 3 Toque em [Music Center] no seu smartphone, iPhone, etc. para iniciar a aplicação.**





Music Center

- 4 Toque em [SRS-XB22].**

Quando surgir uma nova versão do software, aparece um aviso de atualização no ecrã do “Sony | Music Center”.

- 5 Siga as instruções no ecrã para realizar a atualização.**

Para cada atualização, o indicador  (corrente) pisca a verde 5 vezes e depois 4 vezes, 3 vezes, duas vezes, uma vez e, por fim, apaga-se. Dependendo da situação, poderá não conseguir ver todos os padrões de intermitência. Quando ligar o altifalante pela primeira vez após a atualização do software, os indicadores  (corrente) e  (BLUETOOTH) piscam 3 vezes para informar que a atualização está concluída.

Nota

- Se a atualização não for possível, carregue a bateria recarregável incorporada até ter mais de 50% de carga.

Tópico relacionado

- [Carregar o altifalante](#)

5-001-237-81(1) Copyright 2019 Sony Corporation

Altifalante Sem Fios
SRS-XB22

Precauções

Sobre a segurança

- Consulte o Guia de Referência fornecido com o altifalante.
- Informações importantes, como o nome do modelo, estão localizadas no interior da tampa na parte posterior da unidade.

Sobre a colocação

- Não coloque o altifalante inclinada.
- Não deixe a unidade num local exposto a altas temperaturas, como luz solar direta, perto de uma fonte de calor ou debaixo de equipamento de iluminação.
- Não utilize ou deixe o altifalante num automóvel.
- Não deixe objetos suscetíveis a magnetismo (cartões bancários, cartões de crédito com banda magnética, etc.) junto da unidade.

Sobre o funcionamento

- Não insira objetos pequenos, etc., nas tomadas ou nos orifícios de ventilação na parte posterior do altifalante. O altifalante pode ter um curto-circuito ou avariar.
- Quando a luz for forte, ilumine a sala ou desligue a luz.

Outros

- Se tiver algumas questões ou problemas relativos ao altifalante que não estejam abrangidos neste Guia de ajuda, consulte o revendedor Sony mais próximo.

Altifalante Sem Fios
SRS-XB22

Notas sobre o carregamento

Duração da carga da bateria incorporada de íões de lítio

- Mesmo que não pretenda utilizar o altifalante por um período prolongado, carregue a bateria incorporada suficientemente a cada 6 meses para manter o seu desempenho.
- Se o altifalante não for utilizado por um período prolongado, pode demorar mais tempo a carregar a bateria incorporada.
- A carga da bateria incorporada recarregável tem uma duração. Com o passar do tempo e o incremento do número de vezes que a bateria incorporada é utilizada, a capacidade da bateria incorporada recarregável diminui gradualmente. Quando o tempo durante o qual a bateria incorporada pode ser utilizada parecer bastante mais curto, apesar de ter sido totalmente carregada, contacte o seu revendedor Sony mais próximo.
- Quando o tempo durante o qual a bateria incorporada pode ser utilizada parecer bastante mais curto, a bateria incorporada recarregável pode ter chegado ao fim da sua vida útil.
- A duração da carga da bateria incorporada recarregável difere consoante a utilização, o ambiente e o método de armazenamento.

Cuidado

Quando o altifalante detetar um problema nas seguintes situações ao carregar a bateria incorporada, o indicador CHARGE (laranja) apaga-se, mesmo que o carregamento não esteja concluído.

- A temperatura ambiente ultrapassa o intervalo de 5 °C – 35 °C.
- Há um problema com a bateria incorporada.
- Quando o carregamento da bateria incorporada continua durante um longo período de tempo.

Nota

- O tempo de carregamento varia consoante as condições de utilização da bateria incorporada.
- Carregue o altifalante numa temperatura ambiente entre 5 °C e 35 °C.
- O altifalante aquece durante o carregamento. Não se trata de uma avaria.
- Evite a exposição a mudanças de temperatura rápidas, à luz direta do sol, nevoeiro, areia, poeira ou choque mecânico. Além disso, nunca deixe o altifalante num carro estacionado ao sol.
- Um altifalante em utilização pode ser carregado se estiver ligado a uma tomada de CA através de um transformador de CA USB (disponível no mercado) ou ligado a um computador em funcionamento. Nesse caso, pode demorar mais tempo a carregar a bateria incorporada, dependendo das condições de utilização. Por isso, recomenda-se desligar o altifalante quando o carregar.
- Num ambiente extremamente frio ou quente, o carregamento pára por questões de segurança. O carregamento do altifalante também pára se demorar muito tempo. Para resolver estes problemas, desligue o cabo micro-USB do altifalante e ligue-o novamente com uma temperatura operacional entre os 5 °C e 35 °C.
- Com temperaturas elevadas, o carregamento poderá parar ou o volume poderá diminuir para proteger a bateria.
- Mesmo que não pretenda utilizar a unidade por um período prolongado, carregue a bateria até à capacidade máxima a cada 6 meses para manter o seu desempenho.

- O carregamento através de um hub USB só está garantido quando utilizar um hub USB autoalimentado que tenha um logótipo de produto autorizado.
- Não ligue o altifalante a um computador durante um longo período de tempo quando o computador não estiver ligado a uma fonte de alimentação de CA. Caso contrário, a bateria do computador poderá ficar sem carga.

Altifalante Sem Fios
SRS-XB22

Notas sobre as funcionalidades à prova de água e poeira

Desempenho à prova de água e poeira do altifalante

O altifalante, com a tampa apertada de forma segura, tem uma especificação à prova de água de IPX7^{*1}, conforme especificado em “Grau de proteção contra imersão em água” do “Índice de proteção de entrada (Código IP)”^{*3} da IEC60529, e uma especificação à prova de poeira de IP6X^{*2}, conforme especificado em “Graus de proteção contra objetos estranhos sólidos”^{*3}.

Líquidos aos quais as especificações de desempenho à prova de água se aplicam

Aplicável	água doce, água da torneira, água de piscina, água do mar
Não aplicável	líquidos que não os indicados acima (água ensaboada, água com detergente ou de banhos, champô, água quente de nascente, etc.)

*1 Equivalência ao IPX7: O altifalante foi sujeito a testes, confirmando-se que mantém a sua operacionalidade quando mergulhado cuidadosamente em água a uma profundidade de 1 m durante 30 minutos.

*2 Equivalência ao IP6X: O altifalante foi sujeito a testes, confirmando-se que continua a bloquear a poeira depois de agitado durante 8 horas num aparelho de teste contendo partículas de poeira com um diâmetro máximo de 75 µm.

*3 Os acessórios fornecidos e os conectores desta unidade (USB/AUDIO IN) não são à prova de água nem à prova de poeira.

O desempenho à prova de água e poeira do altifalante é baseado nas nossas medições e nas condições aqui descritas. Note que as avarias como resultado da imersão em água ou a intrusão de pó causadas por má utilização por parte do cliente não estão cobertas pela garantia.

Para evitar a deterioração do desempenho à prova de água e poeira

Verifique o seguinte e utilize o altifalante corretamente.

- O altifalante passa o teste de queda a 1,22 m em contraplacado com 5 cm de espessura, em conformidade com MIL-STD 810 F Method 516.5-Shock. No entanto, isto não garante que não ocorram danos, quebras e o desempenho à prova de água e poeira em todas as condições. A deformação ou os danos resultantes da queda do altifalante ou sujeitá-la a choques mecânicos pode causar deterioração no desempenho à prova de água e poeira.
- Esta unidade não tem uma conceção que lhe permita resistir à pressão de água. Utilizar a unidade num local onde exista pressão elevada da água, como no duche, pode causar avaria.
- Não verta nem faça incidir diretamente água a alta temperatura ou ar quente de um secador ou de qualquer outro aparelho sobre a unidade. De igual modo, nunca utilize a unidade em locais com temperatura elevada, como, por exemplo, em saunas ou perto de um fogão.
- Manuseie a tampa ① com cuidado. A tampa tem um papel muito importante na manutenção do desempenho à prova de água e poeira. Quando utilizar o altifalante, certifique-se de que a tampa está completamente fechada. Quando fechar a tampa, tenha cuidado para não deixar objetos estranhos no interior. Se a tampa não for fechada completamente, o desempenho à prova de água e poeira pode deteriorar-se e ocorrerem avarias no altifalante como resultado da entrada de água ou de partículas de poeira.

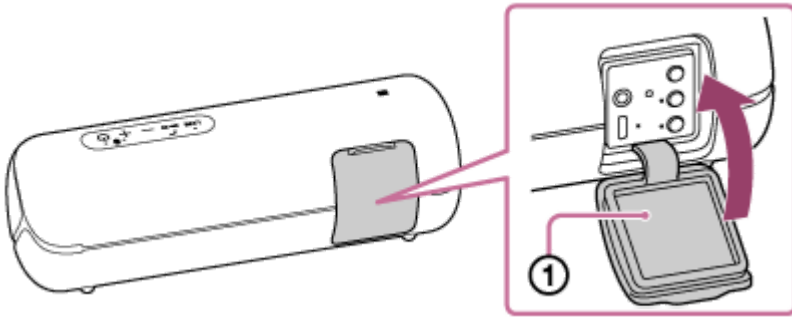

5-001-237-81(1) Copyright 2019 Sony Corporation

Altifalante Sem Fios
SRS-XB22

Como cuidar do altifalante

Embora a parte de tecido do altifalante tenha um tratamento repelente à água, pode utilizar o altifalante mais confortavelmente e durante um período de tempo mais longo seguindo o procedimento de manutenção abaixo indicado.

- Se a superfície do altifalante ficar suja nos casos seguintes, lave de imediato o altifalante com água limpa (água da torneira, etc.) para retirar a sujidade. Deixar sujidade na superfície pode causar a descoloração ou deterioração da parte de tecido ou uma avaria no altifalante.
Por exemplo:
 - Quando sal, areia, etc. ficarem agarrados ao altifalante após a utilização na praia, piscina, etc.
 - Quando o altifalante ficar sujo com substâncias estranhas (protetor solar, bronzeador, etc.).
- Se o altifalante ficar molhado, limpe imediatamente a humidade com um pano seco e macio. Além disso, seque o altifalante num local arejado até a humidade desaparecer.
- A qualidade do som pode mudar quando entrar água na secção do altifalante do sistema. Não se trata de uma avaria. Limpe a humidade da superfície e coloque o altifalante sobre um pano seco e macio com a parte de tecido voltada para baixo, para drenar a água existente no interior do altifalante. Em seguida, seque o altifalante num local arejado até a humidade desaparecer.

Nota

- Se a superfície do altifalante ficar suja, não utilize detergente, diluente, benzina, álcool, etc. para limpar o altifalante, pois isso afetará a função repelente à água da parte de tecido do altifalante.
- Em regiões frias, etc., deixar humidade na respetiva superfície pode fazer com que o altifalante congele e avarie. Quando houver gotículas de água no altifalante, limpe a humidade do altifalante com um pano seco e macio, etc.
- Se grãos de areia, etc. entrarem na parte de tecido da unidade, retire-os cuidadosamente. Nunca utilize um aspirador, etc. para limpar a unidade. Se o fizer, pode causar danos no altifalante.

Altifalante Sem Fios
SRS-XB22

Acerca da tecnologia sem fios BLUETOOTH

A tecnologia sem fios BLUETOOTH funciona num raio de cerca de 10 m.

Máximo raio de comunicação

O máximo raio de comunicação pode ser mais curto nas seguintes condições:

- Há um obstáculo, por exemplo, uma pessoa, um objeto metálico ou uma parede, entre o altifalante e o dispositivo BLUETOOTH.
- Um dispositivo LAN sem fios está a ser utilizado próximo do altifalante.
- Um micro-ondas está a ser utilizado próximo do altifalante.
- Um dispositivo que gera radiação eletromagnética está a ser utilizado próximo do altifalante.

Interferência de outros dispositivos

Dado que os dispositivos BLUETOOTH e a LAN sem fios (IEEE802.11b/g) utilizam a mesma frequência, pode ocorrer interferência de micro-ondas, resultando na deterioração da velocidade da comunicação, em ruído ou numa ligação inválida se o altifalante for utilizado perto de um dispositivo LAN sem fios. Nesse caso, execute o seguinte.

- Utilize o altifalante a pelo menos 10 m do dispositivo LAN sem fios.
- Se o altifalante for utilizado a 10 m de um dispositivo LAN sem fios, desligue o dispositivo LAN sem fios.

Interferência noutros dispositivos

As micro-ondas emitidas por um dispositivo BLUETOOTH podem afetar o funcionamento de dispositivos médicos eletrónicos. Desligue o altifalante e outros dispositivos BLUETOOTH nos seguintes locais, pois podem provocar um acidente.

- Na presença de gases inflamáveis, num hospital, comboio, avião ou estação de serviço
- Próximo de portas automáticas ou de um alarme de incêndio

Nota

- Para poder utilizar a função BLUETOOTH, o dispositivo BLUETOOTH a ser ligado tem de ter o mesmo perfil que o do altifalante. Note, também, que, mesmo que utilize o mesmo perfil, os dispositivos poderão variar no seu funcionamento, consoante as especificações.
- Devido às características da tecnologia sem fios BLUETOOTH, o som reproduzido pelo altifalante está ligeiramente retardado em relação ao som reproduzido pelo dispositivo BLUETOOTH quando falar ao telefone ou ouvir música.
- O altifalante suporta capacidades de segurança que estão em conformidade com a norma BLUETOOTH, de modo a proporcionar uma ligação segura quando a tecnologia sem fios BLUETOOTH é utilizada, mas a segurança pode não ser suficiente, dependendo da definição. Tenha cuidado ao comunicar com tecnologia sem fios BLUETOOTH.
- Não assumimos qualquer responsabilidade pela fuga de informações durante uma comunicação por BLUETOOTH.
- Um dispositivo com a função BLUETOOTH tem de estar em conformidade com a norma BLUETOOTH especificada pela Bluetooth SIG, Inc. e tem de estar autenticado. Mesmo que o dispositivo ligado esteja em conformidade com a norma BLUETOOTH referida acima, alguns dispositivos poderão não estabelecer a ligação ou poderão não funcionar corretamente, consoante as características ou especificações do dispositivo.
- Pode ocorrer interrupção por ruído ou som, dependendo do dispositivo BLUETOOTH ligado ao altifalante, do ambiente da comunicação e do ambiente da utilização.
- Um dispositivo com um rádio ou sintonizador incorporado não pode ser ligado ao altifalante por BLUETOOTH, dado que pode ocorrer ruído durante as difusões.

- Afaste mais o altifalante de qualquer TV, rádio ou sintonizador, etc., dado que pode ocorrer ruído durante as difusões.

5-001-237-81(1) Copyright 2019 Sony Corporation

Marcas comerciais

- Android, Google Play e outras marcas e logótipos relacionados são marcas comerciais da Google LLC.
- LDAC™ e o logótipo de LDAC são marcas comerciais da Sony Corporation.
- A marca e os logos BLUETOOTH® são marcas registadas propriedade da Bluetooth SIG, inc. e a utilização de tais marcas pela Sony Corporation está sob licença.
- N-Mark é uma marca comercial ou marca comercial registada da NFC Forum, Inc. nos Estados Unidos e noutros países.
- Apple, o logotipo Apple, iPhone, iPod, iPod touch, Mac, macOS e Siri são marcas comerciais da Apple Inc., registadas nos EUA e outros países.
App Store é uma marca de serviço da Apple Inc.
- O uso do selo Made for Apple significa que o acessório foi desenhado para conectar especificamente para o(s) produto(s) Apple identificado(s) no selo e foi certificado pelo desenvolvedor para atender aos padrões de desempenho da Apple. A Apple não é responsável pela operação deste dispositivo ou por sua conformidade com normas de segurança ou de regulamentação.
- Microsoft e Windows são marcas comerciais registadas ou marcas comerciais da Microsoft Corporation nos Estados Unidos e/ou noutros países.
- WALKMAN e o logótipo WALKMAN são marcas comerciais registadas da Sony Corporation.
- Wi-Fi® é uma marca comercial registada da Wi-Fi Alliance®.
- As outras marcas comerciais e nomes de marcas comerciais são propriedade dos respetivos proprietários.
- As marcas ™ e ® estão omitidas nos documentos.

Altifalante Sem Fios
SRS-XB22

O que posso fazer para resolver um problema?

Se o altifalante não funcionar conforme esperado, experimente os seguintes passos para resolver o problema.

- Encontre os sintomas do problema neste Guia de ajuda e experimente as ações corretivas apresentadas.
- Carregue o altifalante.
Poderá conseguir resolver alguns problemas carregando a bateria incorporada.
- Prima o botão RESET do altifalante.
- Inicialize o altifalante.
Esta operação repõe as definições, tais como o volume, etc., e elimina todas as informações de emparelhamento.
- Procure informações sobre o problema no site de apoio ao cliente.
- Aceda aos seguintes sites de suporte para obter informações de suporte sobre o seu altifalante:
 - Para clientes nas Américas:
<https://www.sony.com/am/support>
 - Para clientes na Europa:
<https://www.sony.eu/support>
 - Para clientes na China:
<https://service.sony.com.cn>
 - Para clientes noutros países/regiões:
<https://www.sony-asia.com/support>

Se as operações indicadas acima não funcionarem, consulte o seu revendedor Sony mais próximo.

Tópico relacionado

- [Utilizar o botão RESET](#)
- [Inicializar o altifalante](#)

Impossível carregar o altifalante

- Quando utilizar um transformador de CA USB (disponível no mercado), certifique-se de que o cabo micro-USB está devidamente ligado ao altifalante e ao transformador de CA USB. Além disso, certifique-se de que o transformador de CA USB está devidamente ligado a uma tomada de CA.
- Quando utilizar um transformador de CA USB (disponível no mercado), certifique-se de que o transformador de CA USB tem capacidade para fornecer uma corrente de 1,5 A ou mais. O carregamento com um transformador de CA USB que tenha capacidade para fornecer uma corrente de 500 mA ou mais e inferior a 1,5 A demora cerca de 10 horas. O carregamento com um transformador de CA USB que tenha capacidade para fornecer uma corrente inferior a 500 mA não está garantido.
- O tempo de carregamento estimado difere consoante a capacidade de potência de saída do transformador de CA USB ligado (disponível no mercado). O altifalante suporta um transformador de CA USB com uma corrente de saída de 500 mA ou mais. Contudo, dependendo do tipo e da especificação do transformador de CA USB e do cabo micro-USB, o tempo de carregamento poderá demorar bastante tempo. Recomenda-se a utilização de um transformador de CA USB com uma corrente de saída de 1,5 A ou mais e um cabo micro-USB fornecido ou um cabo micro-USB em conformidade com a norma USB. O carregamento com outro dispositivo não está garantido. O tempo de carregamento poderá variar dependendo da temperatura ambiente ou das condições de utilização.
- Também pode carregar a bateria incorporada ligando-a a um computador em funcionamento através de um cabo micro-USB. Porém, o funcionamento em todos os computadores não está garantido. O funcionamento com um computador fabricado em casa também não está coberto pela garantia.

Tópico relacionado

- [Carregar o altifalante](#)
- [Acerca dos indicadores](#)

Altifalante Sem Fios
SRS-XB22

Impossível ligar o altifalante ou o altifalante desliga-se de repente

- A bateria incorporada pode estar sem carga ou com pouca carga. Carregue o altifalante ligando-o a uma tomada de CA através de um transformador de CA USB (disponível no mercado) ou a um computador em funcionamento.
 - A função de desligamento automático (Auto Standby) pode ter sido ativada. Após cerca de 15 minutos em determinadas circunstâncias, por exemplo, quando o volume da entrada de áudio estiver baixo, a corrente desliga-se automaticamente. Aumente o volume do dispositivo ligado para utilização do altifalante ou desative a função de desligamento automático.
-

Tópico relacionado

- [Carregar o altifalante](#)
- [Função de desligamento automático \(Auto Standby\)](#)

Altifalante Sem Fios
SRS-XB22

Não há som/Som apenas de um altifalante/Nível de som baixo/Som distorcido/Zumbido ou ruído na saída do som/Sem voz ou baixo volume da voz dos interlocutores de chamadas

- Verifique se tanto o altifalante como o dispositivo ligado estão ativados.
- Aumente o volume do altifalante e do dispositivo ligado.
- Verifique se o dispositivo ligado está a reproduzir som.
- Certifique-se de que o cabo de som está desligado da tomada AUDIO IN durante a reprodução no modo BLUETOOTH.
- Certifique-se de que o cabo de som está devidamente ligado à tomada AUDIO IN durante a reprodução no modo AUDIO IN.
- Se quiser ligar um computador ao altifalante, certifique-se de que a definição da saída de áudio do computador está definida para um dispositivo BLUETOOTH.
- Verifique se o altifalante estabeleceu uma ligação por BLUETOOTH com o dispositivo BLUETOOTH.
- Volte a emparelhar o altifalante com o dispositivo BLUETOOTH.
- Se o dispositivo ligado à tomada AUDIO IN for monauricular, apenas o altifalante esquerdo emite som (L ch).
- Se o dispositivo ligado tiver uma função de equalizador, desative essa função.
- Mantenha o altifalante afastado de qualquer micro-ondas, dispositivo Wi-Fi®, etc.
- Aproxime o altifalante do dispositivo BLUETOOTH. Elimine todos os obstáculos entre o altifalante e o dispositivo BLUETOOTH.
- Se o indicador CHARGE e o indicador (corrente) piscarem lentamente, desligue o altifalante e carregue suficientemente a bateria incorporada.
- Um dispositivo com um rádio ou sintonizador incorporado não pode ser ligado ao altifalante por BLUETOOTH, dado que pode ocorrer ruído durante as difusões.
- Afaste mais o altifalante de qualquer TV, rádio ou sintonizador, etc., dado que pode ocorrer ruído durante as difusões.
- Quando utilizar a função Speaker Add ou a função Party Chain sem fios, se houver outro dispositivo BLUETOOTH, tal como um rato BLUETOOTH ou um teclado BLUETOOTH, ligado ao dispositivo BLUETOOTH, termine a ligação entre os mesmos.
- Há alguns dispositivos BLUETOOTH que poderão sofrer alterações na qualidade da reprodução sem fios. Se o seu dispositivo for compatível com esta função, selecione “Prioridade para ligação estável (SBC)” em detrimento da qualidade do som. Para mais detalhes, consulte o manual de instruções fornecido com o dispositivo.
- Selecione “Prioridade para ligação estável (SBC)” para a qualidade de reprodução sem fios do altifalante.
- Instale a versão mais recente do “Sony | Music Center” no dispositivo ligado. Se não puder utilizar a versão mais recente do “Sony | Music Center” ou se não puder ligar o altifalante e o dispositivo BLUETOOTH através de uma ligação por BLUETOOTH, desinstale o “Sony | Music Center”.
- Quando ouvir música, selecione uma ligação A2DP BLUETOOTH utilizando um dispositivo BLUETOOTH.
- Quando atender/fizer uma chamada, selecione uma ligação HFP ou HSP BLUETOOTH utilizando o dispositivo BLUETOOTH.
- Quando atender/fizer uma chamada, verifique se a saída do dispositivo BLUETOOTH está definida para o altifalante.

Tópico relacionado

- [Emparelhar com e ligar a dispositivos BLUETOOTH®](#)
- [Ouvir música de um dispositivo através de uma ligação por BLUETOOTH](#)
- [Selecionar a qualidade de reprodução do streaming de áudio por BLUETOOTH \(Codec\)](#)
- [Acerca dos indicadores](#)
- [Receber uma chamada](#)
- [Fazer uma chamada](#)

Altifalante Sem Fios
SRS-XB22

O som fica baixo durante a utilização



- O som pode ficar baixo nos seguintes casos. Não se trata de uma avaria.
 - Quando a bateria incorporada tiver pouca carga e o indicador CHARGE e o indicador  (corrente) piscarem lentamente, com o altifalante a ser alimentado apenas pela bateria incorporada.
 - Quando a bateria incorporada tiver pouca carga como resultado de utilizar o altifalante com o volume alto durante muito tempo, mesmo que o altifalante esteja ligado a uma tomada de CA através de um transformador de CA USB (disponível no mercado) ou ligado a um computador em funcionamento.
- Se o som ficar baixo durante a utilização, siga o procedimento abaixo.
 1. Desligue o altifalante.
 2. Carregue suficientemente a bateria incorporada.

Nota

- Este altifalante está concebido para reduzir o volume máximo em cerca de metade quando a carga restante da bateria incorporada for inferior a 10%, por forma a proteger o circuito contra tensões extremas ou oscilações de corrente ao ser utilizado num volume alto. Mesmo neste caso, pode carregar a bateria incorporada, mas o volume não volta ao normal. Para o volume voltar ao normal, carregue a bateria incorporada até a carga restante atingir os 20% ou mais, desligue o altifalante e volte a ligá-lo e, em seguida, ajuste o volume.

Altifalante Sem Fios
SRS-XB22

Impossível emparelhar o altifalante com um dispositivo BLUETOOTH

- Coloque o altifalante e o dispositivo BLUETOOTH a 1 m um do outro.
- Para os dispositivos Apple iOS, a unidade é compatível com o iOS 10.0 ou posterior. Não existe a ligação por BLUETOOTH nos dispositivos com o iOS 9.x ou anterior.
- Para utilizar a função Speaker Add ou Party Chain sem fios, emparelhe o dispositivo com o altifalante cujo indicador  (BLUETOOTH) esteja a piscar a azul.
- Se o indicador  (BLUETOOTH) não estiver a piscar rapidamente a azul, prima e mantenha premido o botão  (corrente)/  PAIRING até ouvir uma orientação por voz e o indicador  (BLUETOOTH) começar a piscar rapidamente a azul.
- Uma vez inicializado o altifalante, pode não ser possível ligar um iPhone/iPod touch ao altifalante. Nesse caso, elimine as informações de emparelhamento no iPhone/iPod touch e depois volte a emparelhá-los.
- Verifique se o dispositivo BLUETOOTH está ligado e se a função BLUETOOTH está ativada no dispositivo.
- Se o altifalante não aparecer indicado no dispositivo BLUETOOTH, desligue o dispositivo e volte a ligá-lo. Esta ação pode melhorar os sintomas.

Tópico relacionado

- [Emparelhar com e ligar a dispositivos BLUETOOTH®](#)
- [Acerca dos indicadores](#)

Altifalante Sem Fios
SRS-XB22

Impossível ligar o altifalante a um dispositivo BLUETOOTH através de um toque (NFC)

- Se o bloqueio do ecrã estiver ativado no smartphone, não é possível ligar o altifalante. Cancele o bloqueio do ecrã no smartphone e faça novamente o toque.
- Mantenha o dispositivo compatível com NFC próximo do altifalante até o dispositivo reagir. Se a ligação não for estabelecida, passe o dispositivo devagar sobre a parte do altifalante que tem a marca N.
- Certifique-se de que a função BLUETOOTH está ativada no dispositivo compatível com NFC.
- Certifique-se de que a função NFC do dispositivo está definida como ativada.
- Se o dispositivo tiver uma capa, retire-o da capa.
- A sensibilidade da receção NFC varia consoante o dispositivo utilizado. Se a ligação com um só toque do altifalante a um dispositivo falhar repetidamente, estabeleça a ligação através de uma operação no ecrã.
- Certifique-se de que o seu dispositivo é compatível com NFC. Procure informações sobre o problema no site de apoio ao cliente.
- Para utilizar a função Speaker Add ou Party Chain sem fios, emparelhe o dispositivo com o altifalante cujo indicador  (BLUETOOTH) esteja a piscar a azul.

Tópico relacionado

- [Ligar a um dispositivo compatível com NFC através de um toque \(NFC\)](#)

Altifalante Sem Fios
SRS-XB22

Impossível ligar um dispositivo BLUETOOTH com o altifalante na função Speaker Add

- Depois de ligar 2 altifalantes SRS-XB22, execute o procedimento de emparelhamento entre um dispositivo BLUETOOTH e o altifalante cujo indicador  (BLUETOOTH) esteja a piscar a azul.

Tópico relacionado

- [Ouvir música sem fios com 2 altifalantes \(função Speaker Add\)](#)

Altifalante Sem Fios
SRS-XB22

Impossível ligar a um altifalante na função Party Chain sem fios

- Depois de ligar vários altifalantes, execute o procedimento de emparelhamento entre um dispositivo BLUETOOTH e o altifalante cujo indicador  (BLUETOOTH) esteja a piscar a azul.
-

Tópico relacionado

- [Desfrutar da reprodução sem fios utilizando vários altifalantes \(função Party Chain sem fios\)](#)

Altifalante Sem Fios
SRS-XB22

Utilizar o botão RESET

Se não for possível utilizar o altifalante apesar de estar ligado, abra a tampa na parte posterior e pressione o botão RESET com um alfinete ou outro objeto pontiagudo. O altifalante é reinicializado e desliga-se.

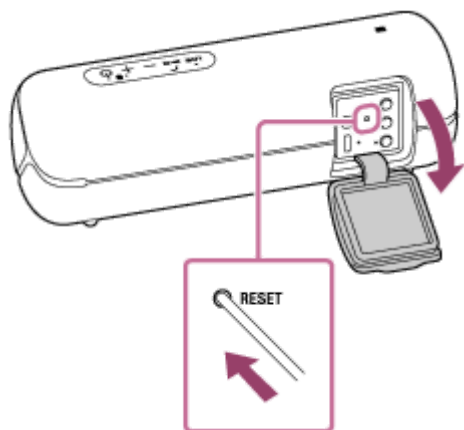

Se não se ligar, consulte seu revendedor Sony mais próximo.



Nota

- Não é possível reinicializar o altifalante com a corrente desligada.
- As informações de emparelhamento não são eliminadas ao pressionar o botão RESET. Isto é diferente da inicialização do altifalante.
- Uma vez reinicializado o altifalante, as definições do volume, do funcionamento e/ou do som poderão ser diferentes.
- Uma vez reinicializado o altifalante, assegure-se de que fecha a tampa completamente.

Altifalante Sem Fios
SRS-XB22

Inicializar o altifalante

Se o altifalante continuar a não funcionar corretamente mesmo depois de reiniciado, reponha as predefinições do altifalante inicializando-o.

Com o altifalante ligado, prima e mantenha premido o botão - (volume) e o botão  (corrente)/  PAIRING ao mesmo tempo durante mais de 5 segundos até o altifalante se desligar.

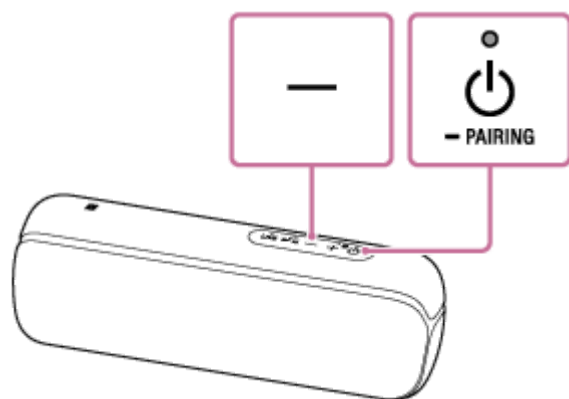

O altifalante é inicializado. As predefinições, como o volume, etc., são repostas e todas as informações de emparelhamento são eliminadas.

Nota

- Não é possível inicializar o altifalante com a corrente desligada.

Tópico relacionado

- [Utilizar o botão RESET](#)