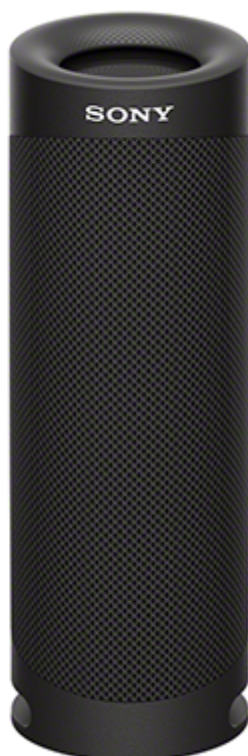

Trådløs højttaler
SRS-XB23

Det følgende forklarer, hvordan denne højttaler anvendes. Vælg et emne fra navigationsruden. Design og specifikationer kan ændres uden varsel.

Kom godt i gang

[Dele og knapper](#)

Medfølgende dele

- └ [Brug af remmen](#)

Strømkilde/opladning

- └ [Opladning af højttaleren](#)
- └ [Tænding for strømmen](#)
- └ [Slukning for strømmen](#)
- └ [Brug af BLUETOOTH-standbyfunktionen](#)
- └ [Automatisk slukkefunktion \(Auto Standby\)](#)

Sådan laves tilslutningerne

BLUETOOTH

- [Parring og tilslutning med BLUETOOTH®-udstyr](#)
- [Tilslutning med en computer via en BLUETOOTH-tilslutning_\(Windows\)](#)
- [Tilslutning med en computer via en BLUETOOTH-tilslutning_\(Mac\)](#)

Høre musik

BLUETOOTH-enhed

- [Lytning til musik på et udstyr via BLUETOOTH-tilslutning](#)
- [Skift mellem monolydafspilning og stereolydafspilning](#)
- [Valg af afspilningskvalitet for BLUETOOTH-lydstreaming_\(kodec\)](#)
- [Afbrydelse af BLUETOOTH-tilslutningen_\(Efter brug\)](#)
- [Skift af BLUETOOTH-udstyret tilsluttet på samme tid_\(Multiudstyrtilslutning\)](#)

Stereopar-funktion

- [Trådløs lytning til musik med 2 højttalere_\(Stereopar-funktion\)](#)
- [Afbrydelse af stereopar-funktionen](#)

Festtilslutningsfunktion

- [Nyd trådløs afspilning vha. flere højttalere_\(Festtilslutningsfunktion\)](#)
- [Afbrydelse af festtilslutningsfunktionen](#)

[Skift af lydeffekterne](#)

Telefonopkald

[Modtagelse af et opkald](#)

[Foretagelse af et opkald](#)

Brug "Sony | Music Center"

[Dette kan du gøre med "Sony | Music Center"](#)

[Installation af "Sony | Music Center"](#)

Brug funktionen stemmestyring

[Brug af funktionen stemmestyring_\(Google-app\)](#)

[Brug af funktionen stemmestyring_\(Siri\)](#)

Oplysninger

[Om indikatorerne](#)

[Opdatering af den præinstallerede software](#)

Bemærkninger om brug

- [Forholdsregler](#)
- [Bemærkninger om opladning](#)
- [Bemærkninger om vandtætheds- og støvtæthedsfunktioner](#)
- [Sådan behandles højttaleren](#)
- [Om den trådløse BLUETOOTH-teknologi](#)
- [Licensmeddelelse](#)
- [Varemærker](#)

Fejlfinding

[Hvad kan jeg gøre for at løse et problem?](#)

Strømforsyning

- [Ikke i stand til at oplade højttaleren](#)
- [Ude af stand til at tænde for højttaleren eller højttaleren slukker pludselig](#)

Lyd

- [Ingen lyd/Kun lyd fra én højttaler/Lavt lydstyrkeniveau/Forvrænget lyd/Brummen eller støj fra højttaleren/Ingen stemme eller lav stemme på den der ringer op](#)
- [Lyd bliver lav under brug](#)

BLUETOOTH

- [Ikke i stand til at parre højttaleren med et BLUETOOTH-udstyr](#)
- [Ude af stand til at tilslutte et BLUETOOTH-udstyr med højttaleren i stereopar-funktionen](#)
- [Ikke i stand til at tilslutte med en højttaler i festtilslutningsfunktionen](#)
- [Ikke i stand til at tilføje en højttaler for Festtilslutningsfunktionen](#)

Nulstil

- [Genstart af højttaleren](#)
- [Initialisering af højttaleren](#)

Dele og knapper

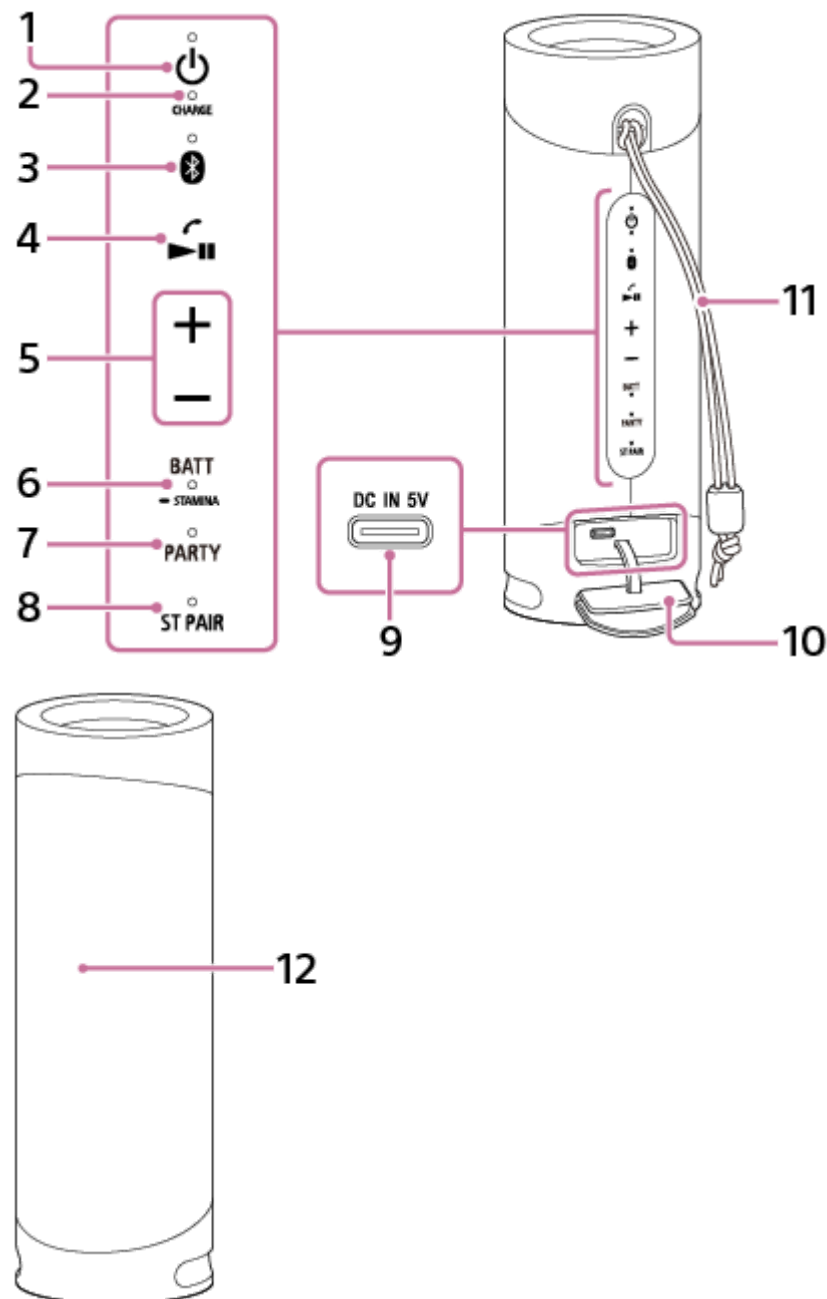

1. (strøm)-knap med indikator
2. CHARGE-indikator
3. (BLUETOOTH)-knap med indikator
4. (afspil)-knap/ (opkald)-knap
5. +/- (lydstyrke)-knapper
6. BATT (batteri)-knap/ STAMINA-knap med indikator

Tryk kortvarigt på knappen for at høre stemmevejledningen for den resterende batterieffekt. For at skifte lydeffekten mellem EXTRA BASS-tilstand og STAMINA-tilstand skal du trykke og holde på knappen.

7. PARTY (Festtilslutning)-knap med indikator

8. ST PAIR (Stereopar)-knap med indikator

9. DC IN 5V-port (USB Type-C®)*

Højtalerens indbyggede batteri kan oplades, når det er tilsluttet til en stikkontakt via det medfølgende USB Type-C®-kabel og en USB-AC-adapter (kommercielt tilgængelig).

10. Hætte

11. Rem

12. Mikrofon

* Denne port er ikke kompatibel med musikafspilning.

Relateret emne

- [Om indikatorerne](#)

Trådløs højttaler
SRS-XB23

Brug af remmen

Ved at anvende remmen monteret på højttaleren kan du hænge og anvende højttaleren, selv når du ikke har nogen plads at stille den på.

- 1 Vikl remmen omkring den ønskede genstand.

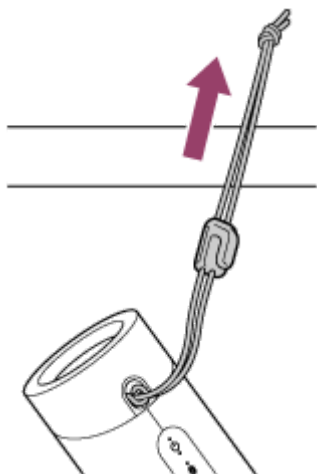

- 2 Før remmen gennem spændet og fastgør remmens ende.

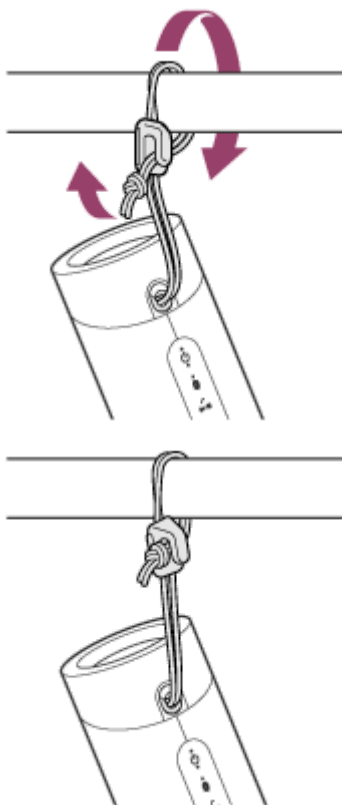

Bemærk!

- Brug ikke nogen anden rem end den medfølgende rem.

- Efter du har sat remmen på, skal du sikre dig, at remmen er fastgjort med spændet.
- Træk ikke for hårdt i remmen fastgjort til højttaleren og sving den ikke rundt.
- Brug ikke den medfølgende rem sammen med noget andet end højttaleren.

5-011-826-91(3) Copyright 2020 Sony Corporation

Opladning af højttaleren

Højttaleren er i stand til at køre på strøm fra enten en stikkontakt tilsluttet vha. en USB AC-adapter (kommercielt tilgængelig) eller fra det genopladelige indbyggede lithium-ion-batteri.

Når du anvender højttaleren for første gang, skal du sørge for at oplade det indbyggede batteri i mere end 1 time, før du tænder for højttaleren.

Med det indbyggede batteri opladet på forhånd kan du anvende højttaleren alene med batteristrøm.

1 Tilslut højttaleren til en stikkontakt for at oplade den.

Tilslut den ene ende af det medfølgende USB Type-C®-kabel til DC IN 5V-porten på højttaleren og den anden ende til en USB AC-adapter (kommercielt tilgængelig), og tilslut derefter USB AC-adapteren til en stikkontakt. Højttaleren understøtter USB AC-adaptre, som er i stand til at levere en udgangsstrøm på 1,5 A. Brug af noget andet udstyr er ikke garanteret til brug for batteriopladning.

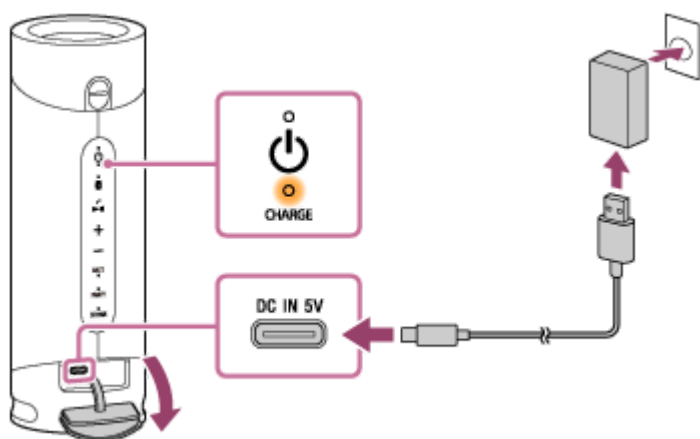

CHARGE-indikatoren lyser orange, mens opladning er gang.

Den estimerede opladningstid varierer afhængigt af strømudgangskapaciteten på den tilsluttede USB AC-adapter (kommercielt tilgængelig). Det tager endvidere muligvis længere end opladningstiden nævnt nedenfor afhængigt af typen og specifikationen af USB AC-adapteren og USB-kablet. Tiden til opladning kan muligvis afvige fra tiden nævnt nedenfor afhængigt af omgivelsestemperaturen såvel som brugen af højttaleren.

Den følgende tid er skrevet som en reference.

- Når den anbefalede USB AC-adapter i stand til at levere en udgangsstrøm på 1,5 A er tilsluttet, gennemføres opladning på ca. 4 timer* og CHARGE-indikatoren slukker.
- Når der anvendes en kommercielt tilgængelig USB AC-adapter skal du sørge for, at den er i stand til at levere en udgangsstrøm på 1,5 A eller mere. Du kan anvende en USB AC-adapter med en udgangsstrøm på 500 mA eller også mere og mindre end 1,5 A, men så tager det muligvis meget lang tid (10 timer eller mere*), inden opladning gennemføres. Når der anvendes en sådan USB AC-adapter, anbefales det, at du slukker for højttaleren inden batteriopladning. Brug af en USB AC-adapter med en udgangsstrøm på mindre end 500 mA er ikke garanteret til brug for batteriopladning.

* Tid, som er krævet til opladning af det tomme indbyggede batteri til dets fulde kapacitet, når højttaleren slukker.

Efter du har afbrudt USB-kablet fra højttaleren, når batteriopladningen er gennemført, skal du sørge for at lukke hættten ordentligt.

Hættten spiller en vigtig rolle i vedligeholdelse af de vandtætte og støvafvisende egenskaber.

Kontrol af fuld opladning

Hvis det indbyggede batteri er fuldt opladet, når du tilslutter højttaleren til en stikkontakt, lyser CHARGE-indikatoren orange, hvorefter den slukker efter ca. 1 minut.

Kontrol af det indbyggede batteriniveau for det genopladelige batteri

- Efter tryk på BATT (batteri)-knappen bag ved hæften på bagsiden af højttaleren, når højttaleren er tændt, udsendes stemmevejledningen på listen nedenfor fra højttaleren afhængigt af det resterende indbyggede batteristrømniveau.
80% eller mere: "Battery fully charged" (Batteriet er fuldt opladet)
60% eller mere: "Battery about 70%" (Batteri ca. 70%)
40% eller mere: "Battery about 50%" (Batteri ca. 50%)
20% eller mere: "Battery about 30%" (Batteri ca. 30%)
Mindre end 20%: "Please charge" (Oplad venligst)

Tip!

- Ved at anvende "Sony | Music Center" kan du aktivere/deaktivere stemmevejledningen knyttet til den resterende batteriladning, som du hører, når du tænder for højttaleren.

- Når du anvender en Android-smartphone med OS 8.1 eller senere installeret
Når højttaleren er tilsluttet med en Android-smartphone via en HFP (Hands-free Profile) BLUETOOTH-tilslutning, skal du tappe på [Settings] - [Device connection] - [Bluetooth] på smartphonen. Den resterende batteriladning på højttaleren vises sammen med navnet på det tilsluttede BLUETOOTH-udstyr. For detaljer skal du se den betjeningsvejledning, som følger med Android-smartphonen.
Bemærk, at den resterende batteriladning vist på smartphonen muligvis kan variere fra den egentlige batteriladning på højttaleren. Betragt denne information som en reference.
- Når du anvender en iPhone/iPod touch med iOS 10.0 eller senere installeret
Mens højttaleren er tilsluttet med iPhone/iPod touch via en HFP (Hands-free Profile) BLUETOOTH-tilslutning, vises den resterende batteriladning på højttaleren på widget-skærmen af iPhone/iPod touch. For detaljer skal du se den betjeningsvejledning, som fulgte med iPhone/iPod touch.
Bemærk, at den resterende batteriladning vist på iPhone/iPod touch muligvis kan variere fra den egentlige batteriladning på højttaleren. Betragt denne information som en reference.

Indbygget batterilevetid (vha. en BLUETOOTH-tilslutning)

- Ca. 12 timer
Lydstyrkeniveauet for højttaleren er indstillet til 34.
Lydeffekten er indstillet til STAMINA.
- Ca. 10 timer
Lydstyrkeniveauet for højttaleren er indstillet til 31.
Lydeffekten er indstillet til EXTRA BASS. (standardindstillinger fra fabrikken)
- Ca. 3 timer
Lydstyrkeniveauet for højttaleren er indstillet til maksimum (50).
Lydeffekten er indstillet til EXTRA BASS. (standardindstillinger fra fabrikken)

Levetiden for det indbyggede batteri er målt vha. vores specificerede musikkilde.

Faktisk anvendelsestid kan muligvis afvige fra den nævnte tid pga. lydstyrken, de afspillede sange, omgivelsestemperaturen og anvendelsesforholdene.

Når det indbyggede batteri er ved at være lavt

Når stemmevejledningen siger "Please charge" (Oplad venligst), og CHARGE-indikatoren blinker langsomt, er det indbyggede batteri ved at være lavt og behøver at blive ladet op. I denne tilstand kan højttaleren ikke tilføre strøm nok til andet udstyr.

Tip!

- Du kan oplade højttalerens indbyggede batteri ved at tilslutte USB-kablet, som er tilsluttet med højttaleren, til en computer, som også er udstyret med en USB-opladningsport. Men det er ikke alle computere, som er testet og fundet kompatible med denne procedure, og proceduren er ikke anvendelig på hjemmebyggede computere.
- Så længe højttaleren er tilsluttet til en stikkontakt vha. en USB AC-adapter (kommercielt tilgængelig) eller en computer som er udstyret med en USB-opladningsport, er højttalerens indbyggede batteri i stand til at oplade sig selv, selv under musikafspilning fra højttaleren. Men det tager muligvis lang tid, inden opladning gennemføres afhængigt af brugen af højttaleren. Det anbefales, at du slukker for højttaleren inden batteriopladning.

Bemærk!

- Afhængigt af typen eller specifikationerne for USB AC-adapteren kan den resterende strøm på det genopladelige indbyggede batteri, hvis du anvender højttaleren ved en høj lydstyrke, muligvis reduceres, eller højttaleren slukker muligvis, selv mens højttaleren er tilsluttet til en stikkontakt vha. USB AC-adapteren. Dette indikerer dog ikke en funktionsfejl. Hvis sådan et tilfælde skulle opstå, skal du slukke for højttaleren, og lade batteriet lade helt op inden du anvender højttaleren.
- Når du anvender højttaleren ved en høj lydstyrke i lang tid, kan det indbyggede batteri muligvis blive drænet, selvom højttaleren er tilsluttet til en stikkontakt. Som et resultat heraf bliver lyden lav. Dette er ikke en funktionsfejl. Sluk for højttaleren og oplad det indbyggede batteri tilstrækkeligt.
- Den maksimale udgangseffekt vil være lavere, når det indbyggede batteri er ved at være lavt.
- I et ekstremt koldt eller varmt miljø stopper opladning af sikkerhedshensyn. Hvis opladningen tager lang tid, får det også opladningen af højttaleren til at stoppe. For at løse disse problemer skal du afbryde USB-kablet og derefter tilslutte det igen med en driftstemperatur på mellem 5 °C og 35 °C.
- Oplad ikke højttalerens indbyggede batteri på steder hvor der muligvis kan sprøjte vand på den. Det medfølgende USB Type-C®-kabel såvel som USB-porten bag ved hæften er hverken designet til at være vandtætte eller støvtætte.
- Selv hvis du ikke til hensigt at anvende højttaleren i lang tid, skal du oplade det indbyggede batteri tilstrækkeligt én gang hver 6 måneder for at bevare dets ydelse.
- Multiudstyrtilslutningen er ikke kompatibel med HFP (Hands-free Profile). Når du derfor anvender multiudstyrtilslutningen, vises den resterende batteriladning på højttaleren ikke på Android-smartphonen eller iPhone/iPod touch.
- Når Android-smartphonen er konfigureret til kun at anvende A2DP (Advanced Audio Distribution Profile) til oprettelse af BLUETOOTH-tilslutninger, vises den resterende batteriladning på højttaleren ikke på smartphonen.

Relateret emne

- [Tænding for strømmen](#)
- [Bemærkninger om opladning](#)
- [Dette kan du gøre med "Sony | Music Center"](#)

Tænding for strømmen

1 Tryk på (strøm)-knappen.

 (strøm)-indikatoren lyser grønt, og  (BLUETOOTH)-indikatoren blinker langsomt blåt.

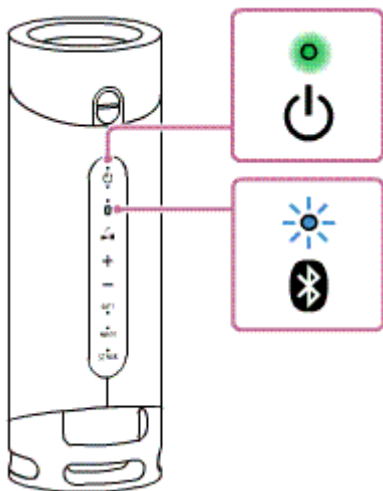

Når højttaleren ikke har nogen parringsinformation, fx når du anvender BLUETOOTH-funktionen for første gang efter anskaffelsen, bliver  (BLUETOOTH)-indikatoren ved at dobbeltblinke blåt.



Tip!

- Mens stemmevejledningen knyttet til den resterende batteriladning er aktiveret, kan du høre stemmevejledningen i overensstemmelse med den resterende batteriladning, når du tænder for højttaleren.

Bemærk!

- Hvis CHARGE-indikatoren blinker 3 gange, og højttaleren slukker, efter du tænder for den, er det genopladelige indbyggede batteri tomt. Oplad det indbyggede batteri.
- Når CHARGE-indikatoren blinker langsomt, er det indbyggede batteri ved at være lavt og behøver at blive ladet op.

Relateret emne

- [Slukning for strømmen](#)
- [Opladning af højttaleren](#)

Slukning for strømmen

1 Tryk på (strøm)-knappen.

 (strøm)-indikatoren og  (BLUETOOTH)-indikatoren slukker.

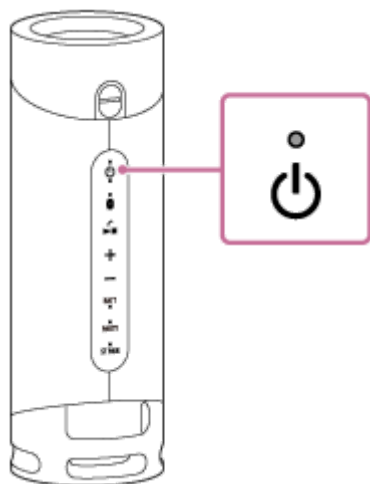

Tip!

- Hvis du slukker for højttaleren, når den er tilsluttet til en stikkontakt vha. en USB-AC-adapter (kommercielt tilgængelig), og BLUETOOTH-standbyfunktionen er aktiveret, lyser  (strøm)-indikatoren orange, og højttaleren vil gå ind i BLUETOOTH-standbytilstanden*.

* BLUETOOTH-funktionen er sat til fra på købstidspunktet.

Relateret emne

- [Automatisk slukkefunktion \(Auto Standby\)](#)
- [Brug af BLUETOOTH-standbyfunktionen](#)

Trådløs højttaler
SRS-XB23

Brug af BLUETOOTH-standbyfunktionen

Når BLUETOOTH-standbyfunktionen er slået til, tænder højttaleren automatisk vha. af betjening af et BLUETOOTH-udstyr, og begynder BLUETOOTH-tilslutningen.

Inden betjening af højttaleren skal du bemærke følgende:

- BLUETOOTH-standbyfunktionen aktiveres kun, mens højttaleren er tilsluttet til en stikkontakt vha. USB AC-adapteren (kommercielt tilgængelig). Mens højttaleren kun kører på strøm fra det genopladelige indbyggede batteri, slukker BLUETOOTH-standbyfunktionen.
- Par højttaleren med et BLUETOOTH-udstyr på forhånd. Hvis parringsinformationen ikke er gemt i højttaleren, som fx når højttaleren anvendes for første gang efter anskaffelsen, vil højttaleren ikke gå ind i BLUETOOTH-standbytilstanden.

1 Tilslut højttaleren til en stikkontakt med en USB AC-adapter (kommercielt tilgængelig).

2 Tænd for højttaleren.

⏻ (strøm)-indikatoren lyser grønt.

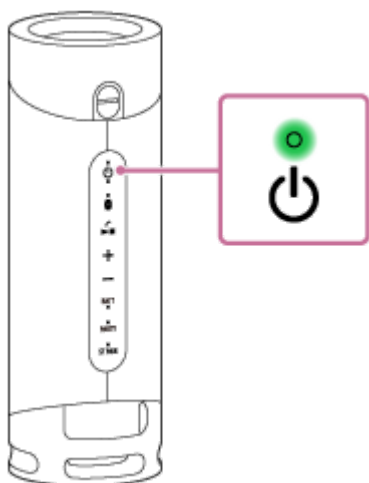

3 Tap på [Music Center] på din smartphone, iPhone osv. for at starte appen.



Music Center

4 Tap på [SRS-XB23].



5 Tap på [Settings].



6 Tap på [Power Option].

7 Tap på [Bluetooth Standby].

8 Tap på [ON] for at slå BLUETOOTH-standbytilstanden til.

For at slå BLUETOOTH-standbyfunktionen fra

Udfør trin 3 to 7 igen for at slå BLUETOOTH-standbyfunktionen fra.

Tip!

- Når BLUETOOTH-standbyfunktionen er aktiveret, lyser  (strøm)-indikatoren orange, mens højttaleren er slået fra.

Relateret emne

- [Opladning af højttaleren](#)
- [Tænding for strømmen](#)
- [Om indikatorerne](#)

Trådløs højttaler
SRS-XB23

Automatisk slukkefunktion (Auto Standby)

Hvis højttaleren opfylder de følgende forhold i ca. 15 minutter, slukker den automatisk. Den automatiske slukkefunktion (Auto Standby) er slået til på købstidspunktet.

- Ingen betjening af højttaleren.
- Håndfri-funktionen på den tilsluttede mobiltelefon (smartphone) er slået fra, og mobiltelefonen (smartphonen) afspiller ikke musik (lyd), og den betjenes heller ikke. For detaljer skal du se den betjeningsvejledning, som følger med mobiltelefonen.
- Det tilsluttede BLUETOOTH-udstyr som fx en WALKMAN®, afspiller ikke musik (lyd), og det betjenes heller ikke.

Tip!

- Du kan slå den automatiske slukkefunktion (Auto Standby) til eller fra vha. "Sony | Music Center".

Bemærk!

- Når højttaleren er tilsluttet til en iPhone/iPod touch via en BLUETOOTH-forbindelse, er den automatiske slukkefunktion (Auto Standby) deaktiveret.

Relateret emne

- [Dette kan du gøre med "Sony | Music Center"](#)

Trådløs højttaler
SRS-XB23

Parring og tilslutning med BLUETOOTH®-udstyr

For at parre med et andet eller efterfølgende BLUETOOTH-udstyr, skal den følgende parringsprocedure udføres for hvert udstyr.

Inden betjening af højttaleren skal du sørge for at gøre følgende:

- Placer BLUETOOTH-udstyret inden for 1 m fra højttaleren.
- Tilslut højttaleren til en stikkontakt via en USB AC-adapter (kommercielt tilgængelig). Du kan også oplade det indbyggede batteri tilstrækkeligt.
- Stop afspilning på et BLUETOOTH-udstyr.
- Skru ned for lydstyrken på BLUETOOTH-udstyret og højttaleren for at undgå pludselig høj lydudgang fra højttaleren. Afhængigt af BLUETOOTH-udstyret kan lydstyrken på udstyret muligvis blive synkroniseret med højttaleren.
- Hav betjeningsvejledningen som fulgte med BLUETOOTH-udstyret klar som reference.

1 Tænd for højttaleren.

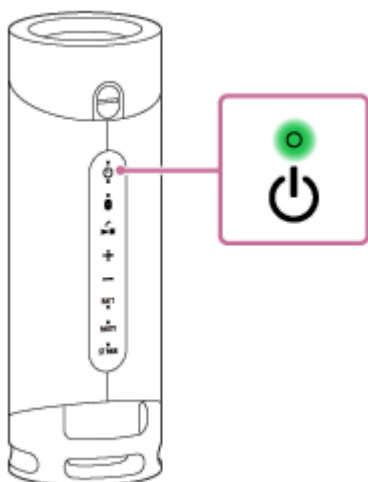

2 Kontroller statussen af (BLUETOOTH)-indikatoren.

Når indikatoren dobbeltblinker

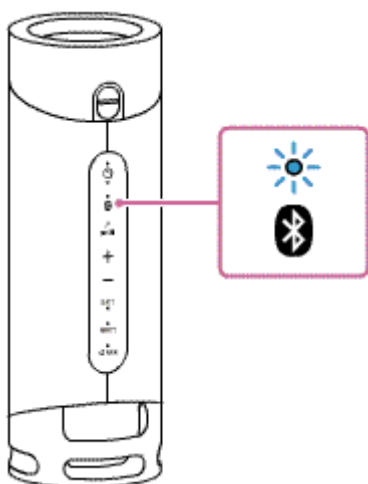

Efter du har parret højttaleren med et BLUETOOTH-udstyr for første gang efter anskaffelsen, eller du initialiserer højttaleren (højttaleren har ingen parringsinformation), går højttaleren automatisk ind i parringstilstand, når der tændes for den. Fortsæt til trin 4 .

Når indikatoren blinker langsomt

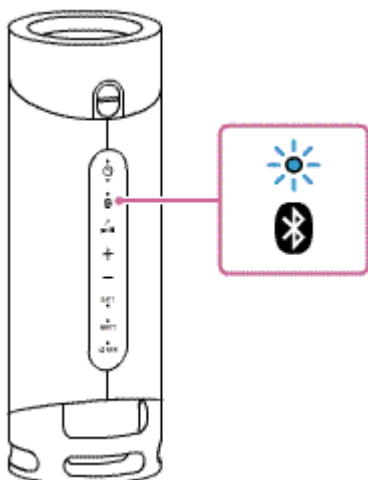

Højttaleren søger efter et BLUETOOTH-udstyr.

- For at parre højttaleren med et andet eller efterfølgende BLUETOOTH-udstyr (når højttaleren har parringsinformation for andet BLUETOOTH-udstyr), skal du fortsætte til trin 3 .
- For at gentilslutte til det BLUETOOTH-udstyr, som er blevet registeret (parret), skal du fortsætte til trin 4 . Højttaleren vil automatisk blive tilsluttet ved blot at tænde for BLUETOOTH-funktionen på smartphonen/iPhone. Afhængigt af BLUETOOTH-udstyret kan det muligvis gentilsluttes ved at tænde for strømmen til højttaleren. For detaljer skal du se den betjeningsvejledning, som følger med BLUETOOTH-udstyret.

Når indikatoren forbliver tændt

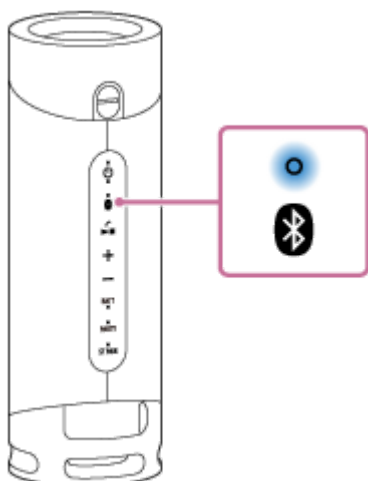

Højttaleren er blevet tilsluttet til BLUETOOTH-udstyret.

For at tilslutte til andet BLUETOOTH-udstyr skal du følge én af procedureerne nedenfor.

- For at parre højttaleren med et andet eller efterfølgende BLUETOOTH-udstyr (når højttaleren har parringsinformation for andet BLUETOOTH-udstyr), skal du fortsætte til trin 3 .
- For at gentilslutte til det BLUETOOTH-udstyr, som er blevet registeret (parret), skal du fortsætte til trin 4 . Højttaleren vil automatisk blive tilsluttet ved blot at tænde for BLUETOOTH-funktionen på smartphonen/iPhone.

3 Tryk på  (BLUETOOTH)-knappen.

Du kan høre stemmevejledningen (BLUETOOTH pairing (BLUETOOTH parring)) fra højttaleren, og  (BLUETOOTH)-indikatoren begynder at dobbeltblinke (parringstilstand).

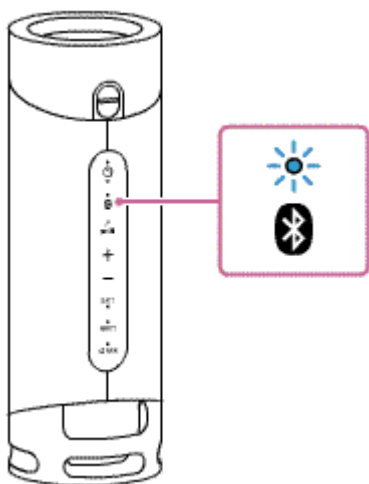

4 Udfør parringsproceduren på BLUETOOTH-udstyret for at detektere højttaleren.

Når der vises en liste over detekteret udstyr på displayet af BLUETOOTH-udstyret, skal du vælge "SRS-XB23". Hvis der kræves en adgangsnøgle* på displayet af BLUETOOTH-udstyret, skal du indtaste "0000".

* Adgangsnøglen kaldes muligvis en "adgangskode", "PIN-kode", "PIN-nummer" eller "adgangsort".

5 Opret BLUETOOTH-tilslutningen fra BLUETOOTH-udstyret.

Når BLUETOOTH-tilslutningen er oprettet, kan du høre stemmevejledningen (BLUETOOTH connected (BLUETOOTH tilsluttet)) fra højttaleren, og aktiviteten af  (BLUETOOTH)-indikatoren skifter fra at blinke til at lyse.

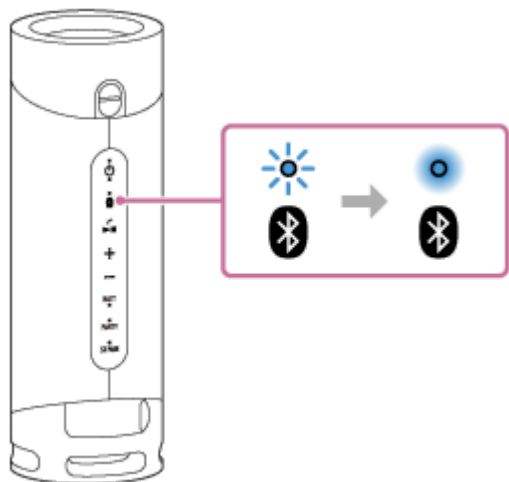



Hvis BLUETOOTH-tilslutningen ikke oprettes, skal du gentage fra trin .

Tip!

- Så længe BLUETOOTH-funktionen er aktiveret på et BLUETOOTH-udstyr, som tidligere har været tilsluttet med højttaleren, genstilsluttes højttaleren med udstyret, lige efter det er tændt.
- For detaljer om betjening af et BLUETOOTH-udstyr skal du se den betjeningsvejledning, som følger med BLUETOOTH-udstyret.
- Der kan tilsluttes op til 2 BLUETOOTH-udstyr til højttaleren på samme tid. Når et udstyr begynder at afspille, mens der afspilles musik på et andet udstyr, skifter højttaleren udgangen og begynder at udsende lyden fra det nye udstyr (Multiudstyrtilslutning).

Bemærk!

- Med hensyn til Apple iOS-udstyr er enheden kompatibel med iOS 10.0 eller senere. En BLUETOOTH-tilslutning er ikke til rådighed på udstyr med iOS 9.x eller tidligere.
- Parringstilstanden for højttaleren ophæves efter ca. 5 minutter, og  (BLUETOOTH)-indikatoren blinker langsomt. Men når der ikke er gemt parringsinformation på højttaleren, som fx ved fabriksindstillingerne, ophæves parringstilstanden ikke. Hvis parringstilstanden ophæves, inden processen afsluttes, skal du gentage fra .
- Adgangsnøglen for højttaleren er "0000". Hvis der indstilles en anden adgangsnøgle end "0000" på BLUETOOTH-udstyret, kan der ikke udføres parring med højttaleren.
- Når først BLUETOOTH-udstyret er parret, er det ikke nødvendigt at parre dem igen, undtagen i følgende tilfælde:
 - Parringsinformation er blevet slettet efter reparation eller lignende.
 - Højttaleren er allerede parret med 8 udstyr, og der skal parres et andet udstyr. Højttaleren kan parres med op til 8 udstyr. Hvis et nyt udstyr parres, efter 8 udstyr allerede er blevet parret, udskiftes det tidligst parrede udstyr med det nye.
 - Parringsinformationen for højttaleren er slettet fra BLUETOOTH-udstyret.
 - Højttaleren er initialiseret. Al parringsinformation vil blive slettet. Hvis du initialiserer højttaleren, er den muligvis ikke i stand til at tilslutte din iPhone/iPod touch eller computer. I dette tilfælde skal du slette parringsinformationen for højttaleren på din iPhone/iPod touch eller computer, og derefter udføre parringsproceduren igen.
- Højttaleren kan parres med flere udstyr, men kan kun afspille musik fra et parret udstyr ad gangen.
- Når du anvender stereopar-funktionen eller festtilslutningsfunktionen, kan du ikke anvende multiudstyrtilslutningen.

Relateret emne

- [Lytning til musik på et udstyr via BLUETOOTH-tilslutning](#)
- [Afbrydelse af BLUETOOTH-tilslutningen \(Efter brug\)](#)
- [Skift af BLUETOOTH-udstyret tilsluttet på samme tid \(Multiudstyrtilslutning\)](#)

Trådløs højttaler
SRS-XB23

Tilslutning med en computer via en BLUETOOTH-tilslutning (Windows)

Parring er den proces, som er nødvendig for gensidigt at registrere informationen på BLUETOOTH-udstyr, som skal tilsluttes trådløst.

Det er nødvendigt at parre et udstyr med højttaleren for at kunne oprette en BLUETOOTH-tilslutning for første gang. Udfør de samme procedurer til at parre andet udstyr.

Understøttede operativsystemer

Windows 10, Windows 8.1

Gør følgende inden du starter.

- Placer din computer inden for 1 m fra højttaleren.
 - Tilslut højttaleren til en stikkontakt via en USB AC-adapter (kommercielt tilgængelig). Du kan også oplade det indbyggede batteri tilstrækkeligt.
 - Hav betjeningsvejledningen som fulgte med computeren klar som reference.
 - Stop afspilning på computeren.
 - Skru ned for lydstyrken på computeren og højttaleren for at undgå pludselig høj lydudgang fra højttaleren.
 - Indstil højttaleren på din computer til at være slået til.
Hvis højttaleren på din computer er indstillet til  (fra), sendes der ikke lyd ud på BLUETOOTH-højttaleren.
- Når højttaleren på din computer er indstillet til at være slået til:



1 Gør klar til at søge efter højttaleren på computeren.

Windows 10

Vælg [Action Center] – [Connect] på proceslinjen i nederste højre side af skærmen.

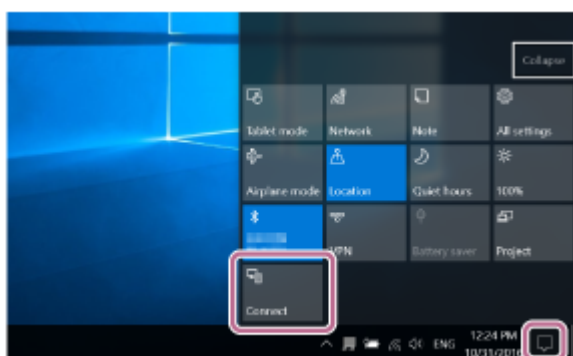

Windows 8.1

Højreklik på [Start], og klik derefter på [Control Panel].

Når [All Control Panel Items] vises, skal du vælge [Devices and Printers].

Hvis [Control Panel]-skærmen vises i stedet for [All Control Panel Items], skal du vælge [Large icons] eller [Small icons] fra [View by]-menuen i det øverste højre hjørne af skærmen.

2 Tænd for højttaleren.

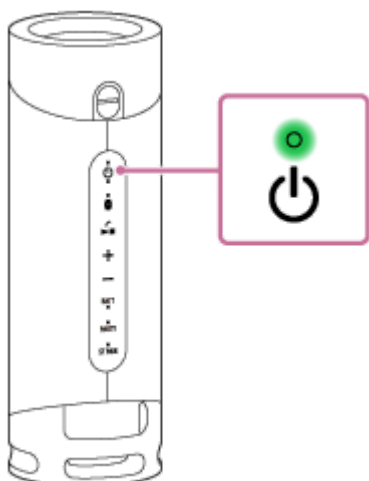

3 Kontroller (BLUETOOTH)-indikatoren for aktivitet.

Når indikatoren dobbeltblinker

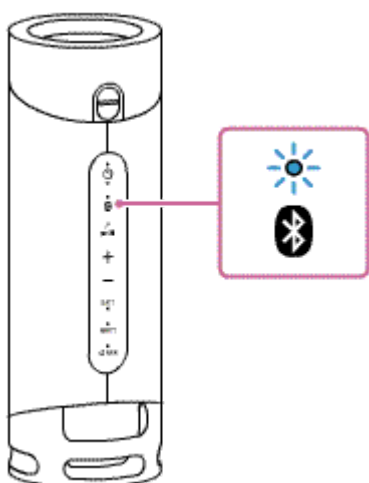

Efter du har parret højttaleren med et BLUETOOTH-udstyr for første gang efter anskaffelsen, eller du initialiserer højttaleren (højttaleren har ingen parringsinformation), går højttaleren automatisk ind i parringstilstand, når der tændes for den. Fortsæt til trin **5**.

Når indikatoren blinker langsomt

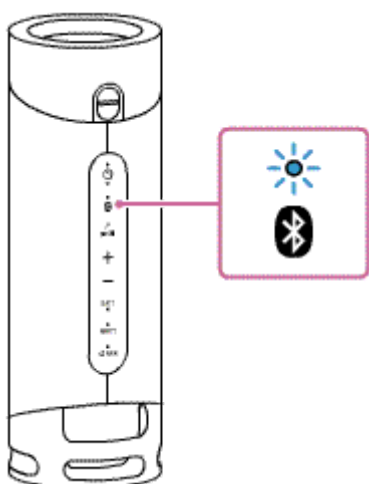

Højttaleren søger efter et BLUETOOTH-tilslutninger.

- For at parre højttaleren med et andet eller efterfølgende BLUETOOTH-udstyr (når højttaleren har parringsinformation for andet BLUETOOTH-udstyr), skal du fortsætte til trin 4 .
- For at gentilslutte højttaleren med ét af BLUETOOTH-udstyrene, som tidligere har været parret med højttaleren, skal du fortsætte til trin 5 .
Afhængigt af BLUETOOTH-udstyret gentilsluttes højttaleren muligvis med udstyret, lige efter det er tændt. For detaljer skal du se den betjeningsvejledning, som følger med dit BLUETOOTH-udstyr.

Når indikatoren forbliver tændt

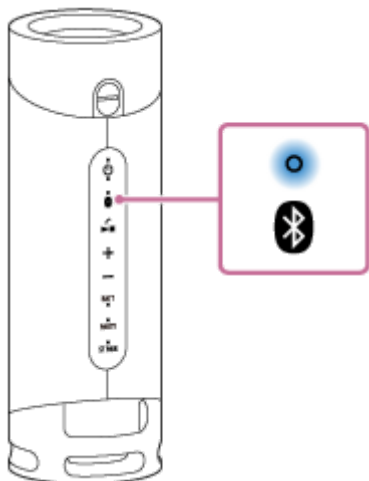

Højttaleren er allerede tilsluttet med et af BLUETOOTH-udstyrene.

For at tilslutte højttaleren med et andet BLUETOOTH udstyr skal du gøre et af følgende:

- For at parre højttaleren med et andet eller efterfølgende BLUETOOTH-udstyr (når højttaleren har parringsinformation for andet BLUETOOTH-udstyr), skal du fortsætte til trin 4 .
- For at gentilslutte højttaleren med ét af BLUETOOTH-udstyrene, som tidligere har været parret med højttaleren, skal du fortsætte til trin 5 .

4 Tryk på (BLUETOOTH)-knappen.

Du kan høre stemmevejledningen (BLUETOOTH pairing (BLUETOOTH parring)) fra højttaleren, og  (BLUETOOTH)-indikatoren begynder at dobbeltblinke (parringstilstand).

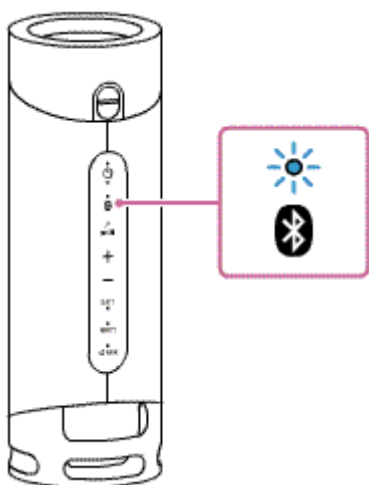

5 Søg efter højttaleren på computeren.

Tilslutning af højttaleren til computeren via en BLUETOOTH-tilslutning

Windows 10

1. Vælg [Connect] i Action Center i nederste højre side af skærmen.

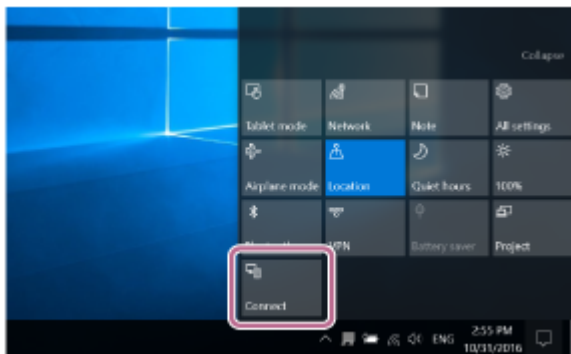

2. Vælg [SRS-XB23].

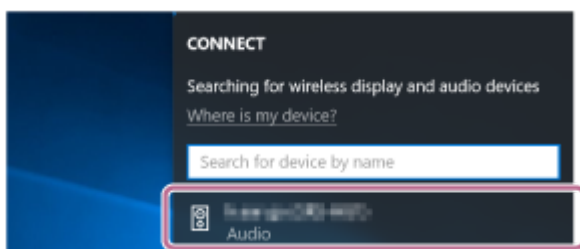

Hvis [SRS-XB23] ikke vises på skærmen, skal du gentage proceduren fra trin 4 .
Efter paring oprettes BLUETOOTH-tilslutningen automatisk, og [Connected music] vil blive vist på skærmen.
Fortsæt til trin 7 .

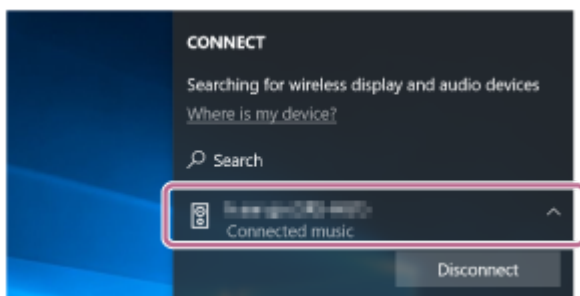

Windows 8.1

1. Klik på [Add a device].

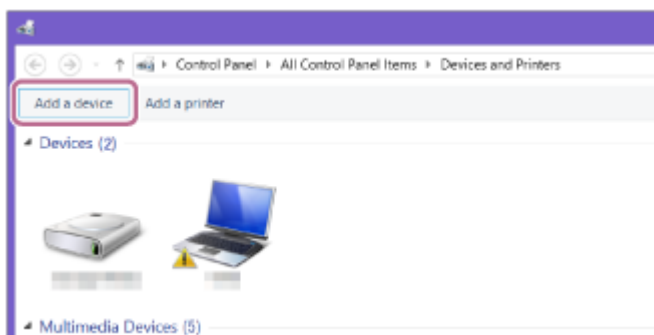

2. Vælg [SRS-XB23] og klik på [Next].

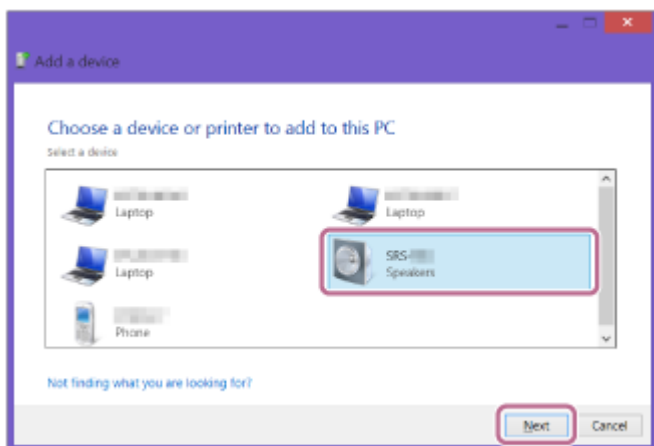

Hvis der kræves en adgangsnøgle*, skal du indtaste "0000".

Hvis [SRS-XB23] ikke vises, skal du udføre betjeningen fra trin 4 igen.

* Adgangsnøglen kaldes muligvis en "adgangskode", "PIN-kode", "PIN-nummer" eller "adgangsort".

3. Når den følgende skærm vises, skal du klikke på [Close].
Computeren begynder at installere driveren.

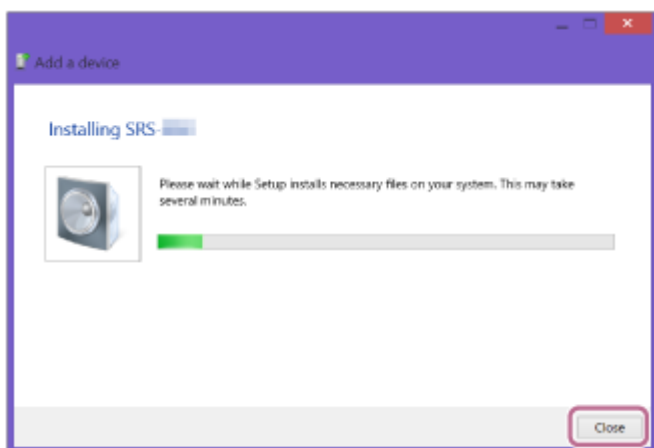

"Ⓢ"-mærket vises nederst til venstre for [SRS-XB23]-ikonet under installation. Når "Ⓢ"-mærket forsvinder, er driverinstallationen gennemført. Fortsæt til trin 6.

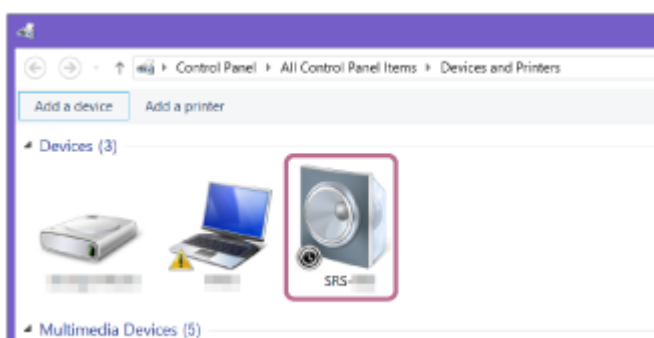

Afhængigt af computeren kan installationen muligvis tage tid. Hvis driverinstallationen tager for lang tid, vil den automatiske slukkefunktion (Auto Standby) på højttaleren få den til at slukke automatisk. Hvis dette sker, skal du tænde for højttaleren igen.

6 Registrer højttaleren til computeren.

Windows 10

Efter paring oprettes BLUETOOTH-tilslutningen automatisk, og [Connected music] vil blive vist på skærmen. Fortsæt til trin 7.

Windows 8.1

1. Højreklik på [SRS-XB23] i [Devices] og vælg [Sound settings] fra den menu som vises.

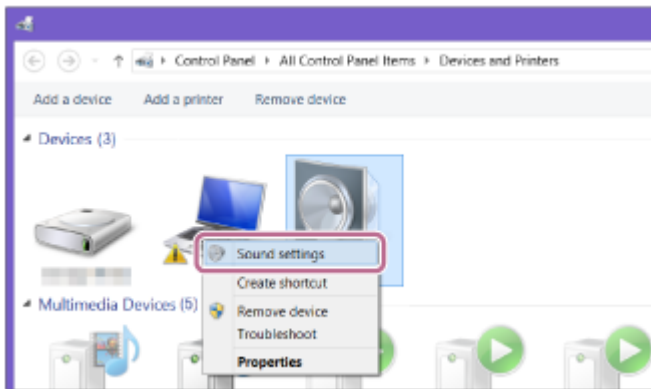

2. Bekræft [SRS-XB23 Stereo] på [Sound]-skærmen.

- Hvis der er et flueben (grønt) på [SRS-XB23 Stereo], skal du fortsætte til trin 7.

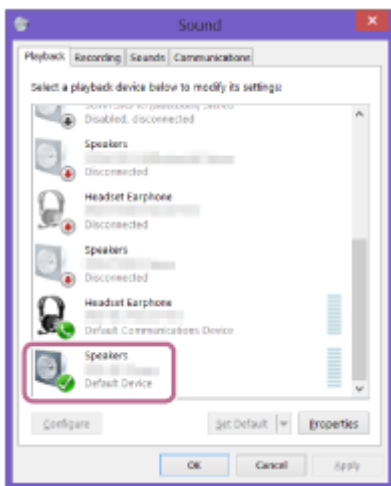

- Hvis der ikke er et flueben (grønt) på [SRS-XB23 Stereo], skal du fortsætte til trin 6-3.
- Hvis [SRS-XB23 Stereo] ikke vises, skal du højreklikke på [Sound]-skærmen og vælge [Show Disabled Devices] fra den menu, som vises. Fortsæt derefter til trin 6-3.

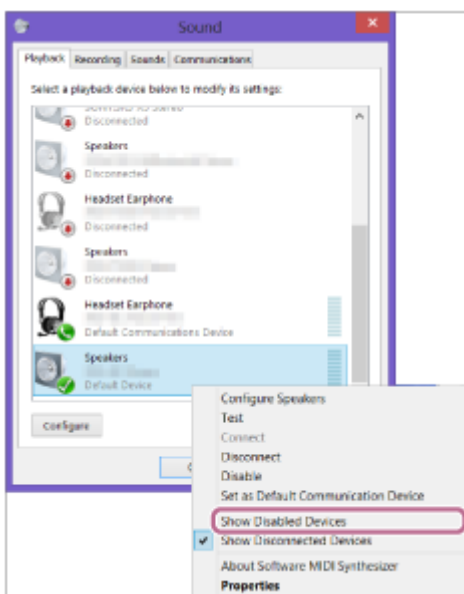

3. Højreklik på [SRS-XB23 Stereo] og vælg [Connect] fra den menu som vises.

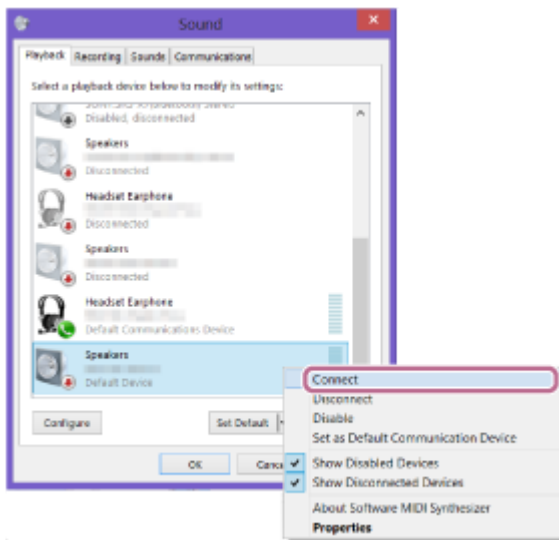

Når højttaleren er tilsluttet, vises der et flueben på [SRS-XB23 Stereo] på [Sound]-skærmen. Fortsæt til trin **7**.

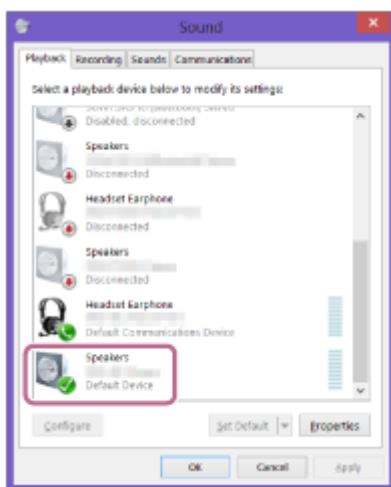

Hvis du ikke kan klikke på [Connect] for [SRS-XB23 Stereo], skal du vælge [Disable] for [Default Device], som aktuelt har et flueben (grønt).

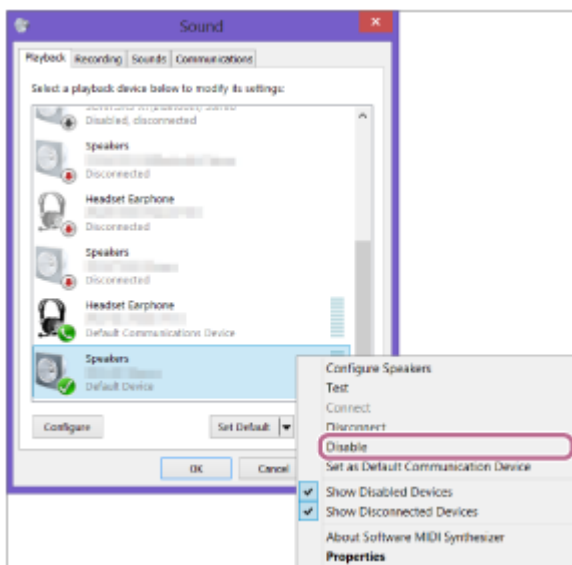

7 Følg instruktionerne på skærmen for at oprette en BLUETOOTH-tilslutning.

Når BLUETOOTH-tilslutningen er oprettet, kan du høre stemmevejledningen (BLUETOOTH connected (BLUETOOTH tilsluttet)) fra højttaleren, og aktiviteten af  (BLUETOOTH)-indikatoren skifter fra at blinke til at lyse.

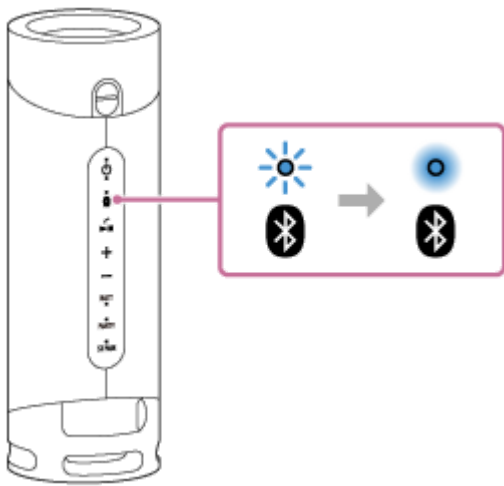

Hvis tilslutningsforsøget mislykkedes, skal du gentage proceduren fra trin 4 .

Tip!

- Instruktionerne for oven på computeren er givet som et eksempel. For detaljer skal du se den betjeningsvejledning, som følger med din computer. Det er endvidere ikke alle computerne, som er testet og fundet kompatible med proceduren ovenfor, og proceduren er ikke anvendelig på hjemmebyggede computere.
- Der kan tilsluttes op til 2 BLUETOOTH-udstyr til højttaleren på samme tid. Når et udstyr begynder at afspille, mens der afspilles musik på et andet udstyr, skifter højttaleren udgangen og begynder at udsende lyden fra det nye udstyr (Multiudstyrtilslutning).

Bemærk!

- Parringsstilstanden for højttaleren ophæves efter ca. 5 minutter, og  (BLUETOOTH)-indikatoren blinker langsomt. Men når der ikke er gemt parringsinformation på højttaleren, som fx ved fabriksindstillingerne, ophæves parringstilstanden ikke. Hvis parringstilstanden ophæves, inden processen afsluttes, skal du gentage fra 4 .
- Når først BLUETOOTH-udstyret er parret, er det ikke nødvendigt at parre dem igen, undtagen i følgende tilfælde:
 - Parringsinformation er blevet slettet efter reparation eller lignende.
 - Højttaleren er allerede parret med 8 udstyr, og der skal parres et andet udstyr.
Højttaleren kan parres med op til 8 udstyr. Hvis et nyt udstyr parres, efter 8 udstyr allerede er blevet parret, udskiftes det tidligst parrede udstyr med det nye.
 - Parringsinformationen med højttaleren er slettet fra BLUETOOTH-udstyret.
 - Højttaleren er initialiseret.
Al parringsinformation vil blive slettet. Hvis du initialiserer højttaleren, er den muligvis ikke i stand til at tilslutte din iPhone/iPod touch eller computer. I dette tilfælde skal du slette parringsinformationen for højttaleren på din iPhone/iPod touch eller computer, og derefter udføre parringsproceduren igen.
- Højttaleren kan parres med flere udstyr, men kan kun afspille musik fra et parret udstyr ad gangen.
- Adgangsnøglen for højttaleren er "0000". Hvis der indstilles en anden adgangsnøgle end "0000" på BLUETOOTH-udstyret, kan der ikke udføres parring med højttaleren.
- Når du anvender stereopar-funktionen eller festtilslutningsfunktionen, kan du ikke anvende multiudstyrtilslutningen.

Relateret emne

- [Lytning til musik på et udstyr via BLUETOOTH-tilslutning](#)
- [Afbrydelse af BLUETOOTH-tilslutningen \(Efter brug\)](#)
- [Skift af BLUETOOTH-udstyret tilsluttet på samme tid \(Multiudstyrtilslutning\)](#)

Trådløs højttaler
SRS-XB23

Tilslutning med en computer via en BLUETOOTH-tilslutning (Mac)

Parring er den proces, som er nødvendig for gensidigt at registrere informationen på BLUETOOTH-udstyr, som skal tilsluttes trådløst.

Det er nødvendigt at parre et udstyr med højttaleren for at kunne oprette en BLUETOOTH-tilslutning for første gang. Udfør de samme procedurer til at parre andet udstyr.

Understøttede operativsystemer

macOS Catalina (version 10.15)

Gør følgende inden du starter.

- Bekræft, at der er installeret BLUETOOTH trådløs-teknologi på din computer.
- Placer din computer inden for 1 m fra højttaleren.
- Tilslut højttaleren til en stikkontakt via en USB AC-adapter (kommercielt tilgængelig). Du kan også oplade det indbyggede batteri tilstrækkeligt.
- Hav betjeningsvejledningen som fulgte med computeren klar som reference.
- Stop afspilning på computeren.
- Skru ned for lydstyrken på computeren og højttaleren for at undgå pludselig høj lydudgang fra højttaleren.
- Afhængigt af din computer skal du slå den indbyggede BLUETOOTH-adapter til.
Hvis du ikke ved, hvordan du slår BLUETOOTH-adapteren til, eller om din computer har en indbygget BLUETOOTH-adapter, skal du se betjeningsvejledningen til din computer.
- Indstil højttaleren på din computer til at være slået til.
Hvis højttaleren på din computer er indstillet til  (fra), sendes der ikke lyd ud på BLUETOOTH-højttaleren.
 - Når højttaleren på din computer er indstillet til at være slået til:



1 Tænd for højttaleren.

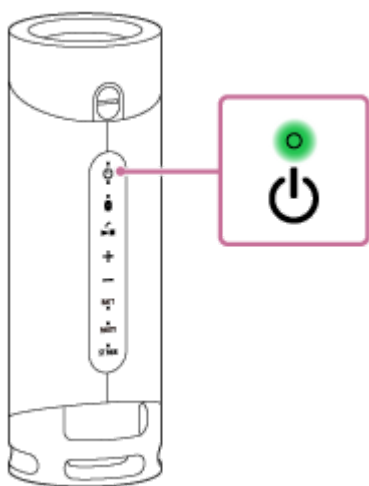

2 Kontroller (BLUETOOTH)-indikatoren for aktivitet.

Når indikatoren dobbeltblinker

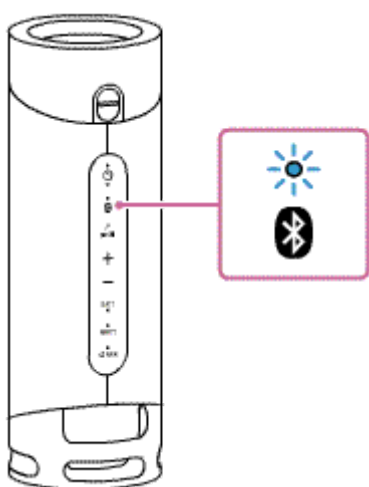

Efter du har parret højttaleren med et BLUETOOTH-udstyr for første gang efter anskaffelsen, eller du initialiserer højttaleren (højttaleren har ingen parringsinformation), går højttaleren automatisk ind i parringstilstand, når der tændes for den. Fortsæt til trin **4** .

Når indikatoren blinker langsomt

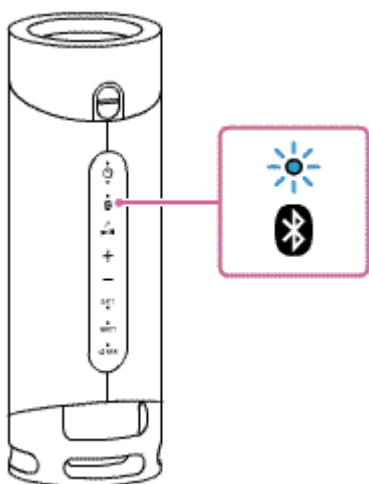

Højttaleren søger efter et BLUETOOTH-tilslutninger.

- For at parre højttaleren med et andet eller efterfølgende BLUETOOTH-udstyr (når højttaleren har parringsinformation for andet BLUETOOTH-udstyr), skal du fortsætte til trin **3** .

- For at gentilslutte højttaleren med ét af BLUETOOTH-udstyrene, som tidligere har været parret med højttaleren, skal du fortsætte til trin 4 .

Afhængigt af BLUETOOTH-udstyret gentilsluttes højttaleren muligvis med udstyret, lige efter det er tændt. For detaljer skal du se den betjeningsvejledning, som følger med dit BLUETOOTH-udstyr.

Når indikatoren forbliver tændt

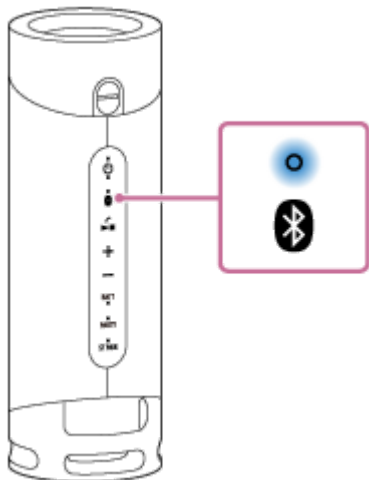

Højttaleren er allerede tilsluttet med et af BLUETOOTH-udstyrene.

For at tilslutte højttaleren med et andet BLUETOOTH udstyr skal du gøre et af følgende:

- For at parre højttaleren med et andet eller efterfølgende BLUETOOTH-udstyr (når højttaleren har parringsinformation for andet BLUETOOTH-udstyr), skal du fortsætte til trin 3 .
- For at gentilslutte højttaleren med ét af BLUETOOTH-udstyrene, som tidligere har været parret med højttaleren, skal du fortsætte til trin 4 .

3 Tryk på (BLUETOOTH)-knappen.

Du kan høre stemmevejledningen (BLUETOOTH pairing (BLUETOOTH parring)) fra højttaleren, og  (BLUETOOTH)-indikatoren begynder at dobbeltblinke (parringstilstand).

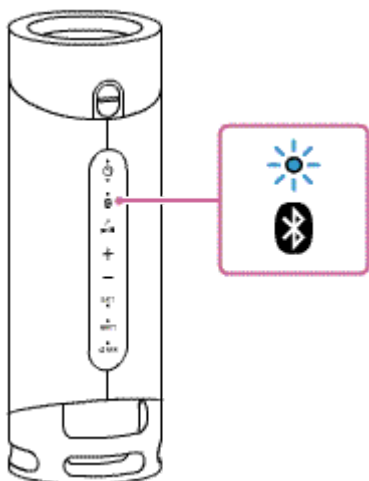

4 Søg efter højttaleren på computeren.

1. Vælg [ (System Preferences)] - [Bluetooth] på proceslinjen i nederste højre side af skærmen.

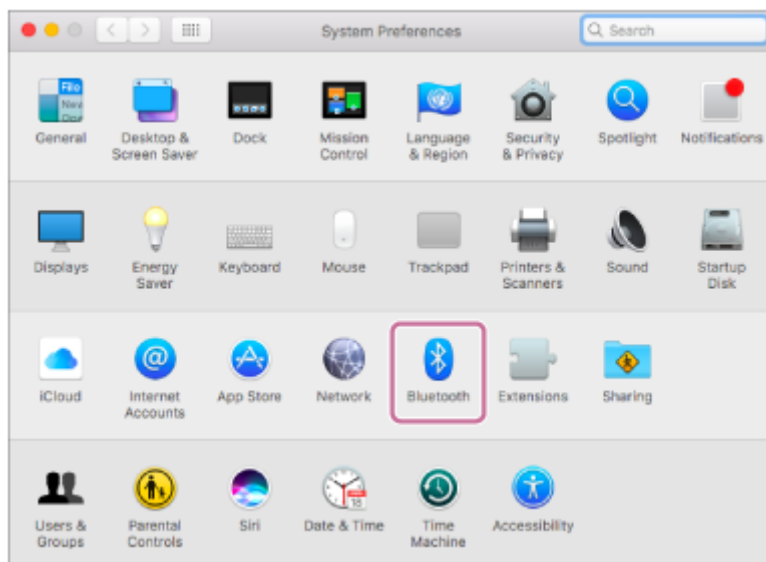

2. Vælg [SRS-XB23] fra Bluetooth-skærmen og klik derefter på [Pair].

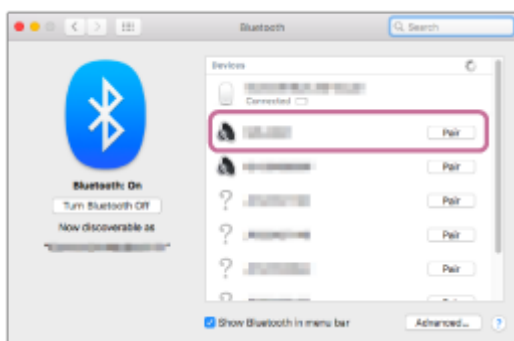

5 Følg instruktionerne på skærmen for at oprette en BLUETOOTH-tilslutning.

Når BLUETOOTH-tilslutningen er oprettet, kan du høre stemmevejledningen (BLUETOOTH connected (BLUETOOTH tilsluttet)) fra højttaleren, og aktiviteten af  (BLUETOOTH)-indikatoren skifter fra at blinke til at lyse.

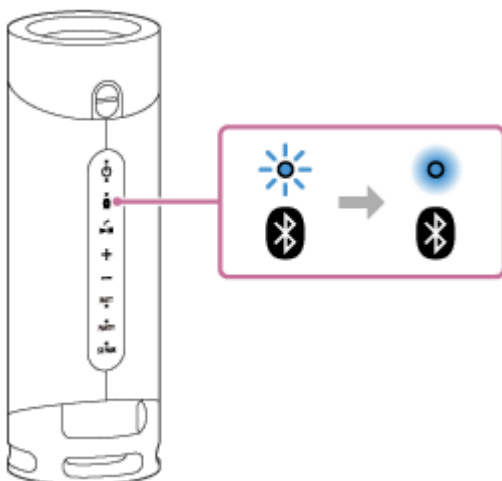

Hvis tilslutningsforsøget mislykkedes, skal du gentage proceduren fra trin **3**.

6 Klik på højttalerikonet øverst til højre på skærmen og vælg [SRS-XB23] fra [Output Device].

Du kan nyde afspilning af musik osv. fra din computer.

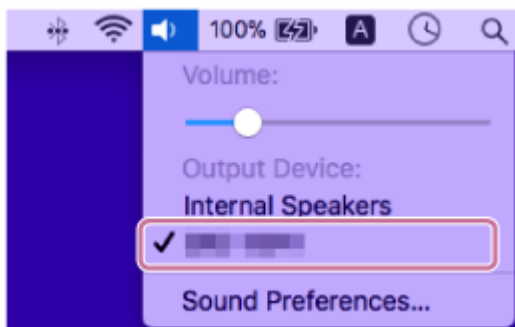

Tip!

- Proceduren forklaret ovenfor er kun til vejledning. For detaljer skal du se den betjeningsvejledning, som følger med computeren. Det er endvidere ikke alle computerne, som er testet og fundet kompatible med proceduren ovenfor, og proceduren er ikke anvendelig på hjemmebyggede computere.
- Der kan tilsluttes op til 2 BLUETOOTH-udstyr til højttaleren på samme tid. Når et udstyr begynder at afspille, mens der afspilles musik på et andet udstyr, skifter højttaleren udgangen og begynder at udsende lyden fra det nye udstyr (Multiudstyrtilslutning).

Bemærk!

- Parringsstilstanden for højttaleren ophæves efter ca. 5 minutter, og  (BLUETOOTH)-indikatoren blinker langsomt. Men når der ikke er gemt parringsinformation på højttaleren, som fx ved fabriksindstillingerne, ophæves parringstilstanden ikke. Hvis parringstilstanden ophæves, inden processen afsluttes, skal du gentage fra .
- Når først BLUETOOTH-udstyret er parret, er det ikke nødvendigt at parre dem igen, undtagen i følgende tilfælde:
 - Parringsinformation er blevet slettet efter reparation eller lignende.
 - Højttaleren er allerede parret med 8 udstyr, og der skal parres et andet udstyr. Højttaleren kan parres med op til 8 udstyr. Hvis et nyt udstyr parres, efter 8 udstyr allerede er blevet parret, udskiftes det tidligst parrede udstyr med det nye.
 - Parringsinformationen med højttaleren er slettet fra BLUETOOTH-udstyret.
 - Højttaleren er initialiseret. Al parringsinformation vil blive slettet. Hvis du initialiserer højttaleren, er den muligvis ikke i stand til at tilslutte din iPhone/iPod touch eller computer. I dette tilfælde skal du slette parringsinformationen for højttaleren på din iPhone/iPod touch eller computer, og derefter udføre parringsproceduren igen.
- Højttaleren kan parres med flere udstyr, men kan kun afspille musik fra et parret udstyr ad gangen.
- Adgangsnøglen for højttaleren er "0000". Hvis der indstilles en anden adgangsnøgle end "0000" på BLUETOOTH-udstyret, kan der ikke udføres parring med højttaleren.
- Når du anvender stereopar-funktionen eller festtilslutningsfunktionen, kan du ikke anvende multiudstyrtilslutningen.

Relateret emne

- [Lytning til musik på et udstyr via BLUETOOTH-tilslutning](#)
- [Afbrydelse af BLUETOOTH-tilslutningen \(Efter brug\)](#)
- [Skift af BLUETOOTH-udstyret tilsluttet på samme tid \(Multiudstyrtilslutning\)](#)

Trådløs højttaler
SRS-XB23

Lytning til musik på et udstyr via BLUETOOTH-tilslutning

Du kan nyde lytning til musik fra et BLUETOOTH-udstyr og betjene det med højttaleren via BLUETOOTH-tilslutning, hvis det understøtter de følgende BLUETOOTH-profiler.

A2DP (Advanced Audio Distribution Profile)

Gør dig i stand til trådløst at nyde lydindhold i høj kvalitet.

AVRCP (Audio Video Remote Control Profile)

Gør dig i stand til at justere lydstyrken og betjene afspilning, pause eller at springe til begyndelsen af det næste/aktuelle spor.

Betjeneringer kan muligvis variere afhængigt af BLUETOOTH-udstyret. Se også den betjeningsvejledning som fulgte med BLUETOOTH-udstyret.

Bemærk!

- Sørg på forhånd for, at lydstyrken på BLUETOOTH-udstyret og højttaleren er indstillet til et moderat niveau for at undgå en pludselig høj lydudgang fra højttaleren. Afhængigt af BLUETOOTH-udstyret er justering af lydstyrken på højttaleren muligvis ikke mulig på BLUETOOTH-udstyret, mens afspilning på udstyret er stoppet/sat på pause.

1 Tilslut højttaleren med BLUETOOTH-udstyret.

Når BLUETOOTH-tilslutningen er oprettet, kan du høre stemmevejledningen (BLUETOOTH connected (BLUETOOTH tilsluttet)) fra højttaleren, og aktiviteten af  (BLUETOOTH)-indikatoren skifter fra at blinke til at lyse.

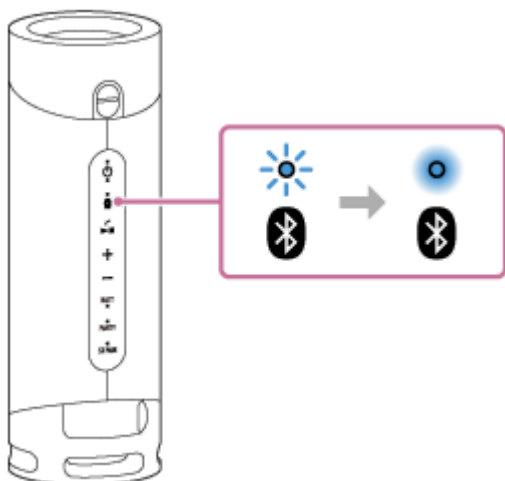

2 Start afspilning på BLUETOOTH-udstyret.

På købstidspunktet er lydudgangen på højttaleren indstillet til monolydafspilning.

Du kan skifte lydudgangsindstillingen på højttaleren mellem monolyd og stereo med "Sony | Music Center".

3 Juster lydstyrken ved at trykke på +/- (lydstyrke)-knapperne på højttaleren eller betjene BLUETOOTH-udstyret.

Når du trykker på +/- (lydstyrke)-knapperne på højttaleren eller justerer lydstyrken på BLUETOOTH-udstyret, blinker ⏻ (strøm)-indikatoren én gang eller 3 gange.

Afhængigt af det BLUETOOTH-udstyr, som du anvender, blinker ⏻ (strøm)-indikatoren på højttaleren muligvis ikke, selv ikke hvis du justerer lydstyrken på BLUETOOTH-udstyret.

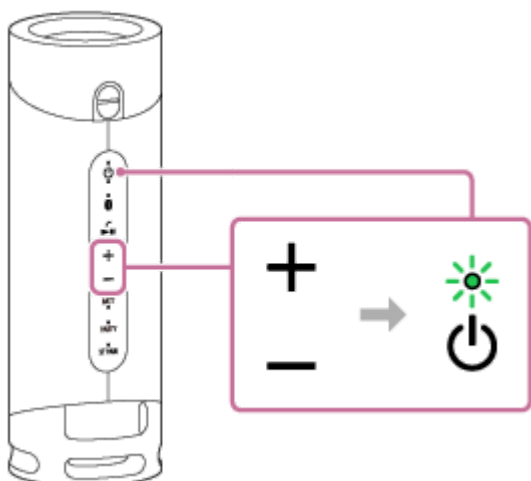

Under afspilning kan du anvende knapperne på højttaleren til at udføre de følgende betjeninge.

Pause

Tryk på ▶|| (afspil)/ 📞 (opkald)-knappen under afspilning for at sætte på pause. Tryk på den igen for at annullere pause.

Spring til begyndelsen af det næste spor

Tryk på ▶|| (afspil)/ 📞 (opkald)-knappen hurtigt to gange under afspilning.

Spring til begyndelsen af det aktuelle eller forrige spor *

Tryk på ▶|| (afspil)/ 📞 (opkald)-knappen hurtigt 3 gange under afspilning.

* Betjeningerne ovenfor varierer afhængigt af det BLUETOOTH-udstyr, som er i brug.

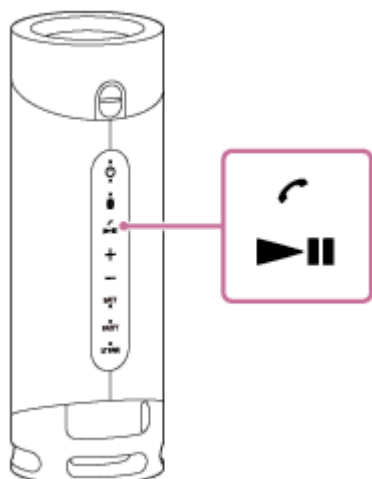

Tip!

- Så længe højttaleren er tilsluttet til en stikkontakt vha. en USB AC-adapter (kommercielt tilgængelig), er højttalerens indbyggede batteri i stand til at oplade sig selv, selv under musikafspilning fra højttaleren. Men afhængigt af typen eller specifikationerne af USB AC-adapteren eller brugen af højttaleren kan det tage lang tid, før opladningen gennemføres. Når du har til hensigt at anvende højttaleren, mens du oplader batteriet, skal du skrue ned for højttalerens lydstyrke, eller slukke for højttaleren og lade batteriet lades helt op, inden du anvender højttaleren.
- Når du indstiller lydstyrken til det maksimale eller minimale niveau på højttaleren, blinker ⏻ (strøm)-indikatoren 3 gange.

Bemærk!

- Med hensyn til Apple iOS-udstyr er enheden kompatibel med iOS 10.0 eller senere. En BLUETOOTH-tilslutning er ikke til rådighed på udstyr med iOS 9.x eller tidligere.
- Hvis kommunikationsforholdene er dårlige, kan BLUETOOTH-udstyret muligvis reagere forkert på betjeningerne på højttaleren.
- Når du anvender på et sted med en høj temperatur, kan lydstyrken muligvis forringes for at beskytte det indbyggede batteri.
- Hvis det indbyggede batteris niveau er lavt forringes højttalerens maksimale udgang.
- Afhængigt af BLUETOOTH-udstyret kan det være nødvendigt at justere lydstyrken eller indstille lydudgangsindstillingen på det tilsluttede udstyr.
- Støj eller lydafbrydelse kan forekomme afhængigt af BLUETOOTH-udstyret tilsluttet med højttaleren, kommunikationsmiljøet eller driftsmiljøet.

Relateret emne

- [Opladning af højttaleren](#)
- [Afbrydelse af BLUETOOTH-tilslutningen \(Efter brug\)](#)

Trådløs højttaler
SRS-XB23

Skift mellem monolydafspilning og stereolydafspilning

Skift af lydudgangen

På købstidspunktet er højttalerens lydudgang indstillet til monolydafspilning. Du kan ændre lydudgangsindstillingen på højttaleren med "Sony | Music Center".

- 1 Tap på [Music Center] på din smartphone, iPhone osv. for at starte appen.



Music Center

- 2 Tap på [SRS-XB23].

- 3 Tap på [Settings] - [Sound] - [Mono/Stereo] og vælg lydudgangsindstillingen.

Tip!

- For at anvende et LDAC-kompatibelt BLUETOOTH-udstyr skal du ændre lydudgangsindstillingen på højttaleren for at muliggøre stereolydafspilning.

Placering af højttaleren lodret/vandret

Højttaleren kan placeres enten lodret eller vandret (multiplacering).

Mens lydudgangen på højttaleren er indstillet til stereolydudgang, udsendes lyden for den venstre kanal (venstre side) fra den højttalerkomponent tættere på Sony-logoinskription.

Lodret placering

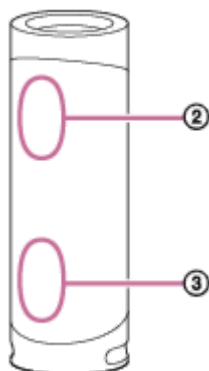

Vandret placering

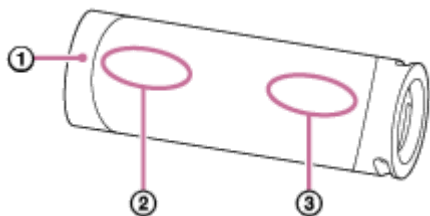

① : Sony-logo

② : venstre kanal (venstre side)

③ : højre kanal (højre side)

Placer højttaleren med Sony-logoinskriptionen placeret på din venstre håndsside.

Denne placering er anbefalet, når lydudgangen på højttaleren er ændret for at muliggøre stereolyd afspilning.

Bemærk!

- Placer højttaleren på en flad, jævn overflade. Når den placeres på en overflade, der hælder, kan højttaleren muligvis vælte eller falde ned fra overfladen pga. dens egen vibration, med tilskadekomst, funktionsfejl eller forringet ydelse til følge.

Trådløs højttaler
SRS-XB23

Valg af afspilningskvalitet for BLUETOOTH-lydstreaming (codec)

Tilstandene "Prioritet på lyd kvalitet" og "Prioritet på stabil forbindelse" er til rådighed som valgmuligheder som afspilningskvalitet for BLUETOOTH-lydstreaming. "Prioritet på lyd kvalitet" gør dig i stand til at foretage afspilningsindstillinger for ikke bare SBC, men også AAC og LDAC*, så du kan nyde lyd i høj kvalitet via BLUETOOTH-tilslutning, hvorimod "Prioritet på stabil forbindelse" giver dig en mere stabil BLUETOOTH-lydstreaming. "Prioritet på lyd kvalitet" er standardindstillingen.

Understøttede codec

- Prioritet på lyd kvalitet (standardindstilling): AUTO er valgt. Optimal codec vælges automatisk mellem AAC, LDAC* og SBC.
- Prioritet på stabil forbindelse: SBC er valgt.

* For at anvende et LDAC-kompatibelt BLUETOOTH-udstyr skal du ændre lydudgangsindstillingen på højttaleren for at muliggøre stereolyd afspilning.





1 Tilslut højttaleren til en stikkontakt med den kommercielt tilgængelige USB AC-adapter.

Bemærk!

- Tænd ikke for højttaleren.

2 Ændr lyd kvaliteten.

Når du anvender knapperne på højttaleren

1. Mens du holder på + (lydstyrke)-knappen, skal du trykke på  (BLUETOOTH)-knappen, indtil  (BLUETOOTH)-indikatoren blinker blåt.
Når indstillingen ændres til "Prioritet på stabil forbindelse"-tilstanden, blinker  (BLUETOOTH)-indikatoren 3 gange blåt.
Når indstillingen ændres til "Prioritet på lyd kvalitet"-tilstanden, blinker  (BLUETOOTH)-indikatoren to gange blåt.

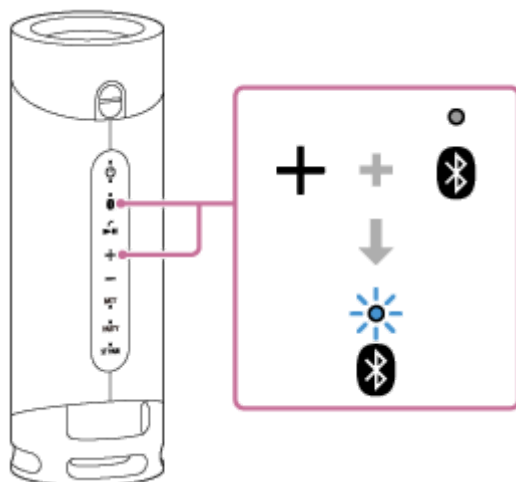

Når du anvender "Sony | Music Center"

1. Tryk på  (strøm)-knappen for at tænde for højttaleren.

Tip!

- Højtalerbetjeninger med "Sony | Music Center" er til rådighed, selv mens højtaleren kører på strøm fra det genopladelige indbyggede batteri.

2. Par højtaleren med et BLUETOOTH-udstyr som fx en smartphone eller iPhone.
Når der er oprettet en BLUETOOTH-tilslutning, kan du høre stemmevejledningen (BLUETOOTH connected (BLUETOOTH tilsluttet)) fra højtaleren.
3. Tap på [Music Center] på din smartphone, iPhone osv. for at starte applikationen.



Music Center

4. Tap på [SRS-XB23].
5. Tap på [Settings] - [Other Settings] - [Bluetooth Codec] og vælg derefter en kodec.
[AUTO]: Prioritet på lyd kvalitet
[SBC]: Prioritet på stabil forbindelse

Bemærk!

- Støj- eller lydafbrydelse kan opstå i [AUTO] (Prioritet på lyd kvalitet)-tilstanden afhængigt af indstillingen af dit BLUETOOTH-udstyr og omgivelsernes forhold. I dette tilfælde skal du skifte højtaleren til [SBC] (Prioritet på stabil forbindelse)-tilstanden.

Relateret emne

- [Brug af BLUETOOTH-standbyfunktionen](#)
- [Dette kan du gøre med "Sony | Music Center"](#)
- [Skift mellem monolydafspilning og stereolydafspilning](#)

Trådløs højttaler
SRS-XB23

Afbrydelse af BLUETOOTH-tilslutningen (Efter brug)

Når du afslutter afspilning af musik med BLUETOOTH-udstyret, skal du udføre en af de følgende betjeninger for at afbryde BLUETOOTH-tilslutningen.

Når BLUETOOTH-tilslutningen er afbrudt, kan du høre stemmevejledningen (BLUETOOTH disconnected(BLUETOOTH afbrudt)) fra højttaleren.

- Sluk for BLUETOOTH-funktionen på BLUETOOTH-udstyret. For detaljer skal du se den betjeningsvejledning, som følger med udstyret.
- Sluk for BLUETOOTH-udstyret.
- Sluk for højttaleren.

Tip!

- Hvis du, når du anvender stereopar-funktionen, slukker for den ene højttaler, slukkes den anden højttaler automatisk. BLUETOOTH-tilslutningen mellem dem afbrydes.
- Når du afspiller musik, kan BLUETOOTH-tilslutningen muligvis afbrydes automatisk afhængigt af BLUETOOTH-udstyret.

Relateret emne

- [Dette kan du gøre med "Sony | Music Center"](#)
- [Automatisk slukkefunktion \(Auto Standby\)](#)

Trådløs højttaler
SRS-XB23

Skift af BLUETOOTH-udstyret tilsluttet på samme tid (Multiudstyrstilslutning)

Der kan tilsluttes op til 2 BLUETOOTH-udstyr til højttaleren på samme tid. Når et udstyr begynder at afspille, mens der afspilles musik på et andet udstyr, skifter højttaleren udgangen og begynder at udsende lyden fra det nyligt tilsluttede udstyr.

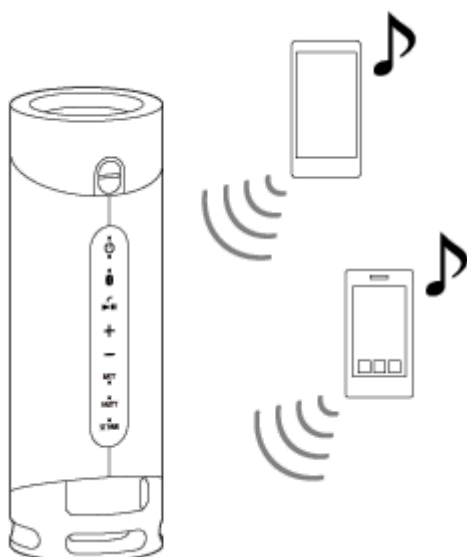

- Betjeneringer kan muligvis variere afhængigt af BLUETOOTH-udstyret. Det er endvidere muligvis ikke tilsluttet afhængigt af kombinationen af udstyr. For detaljer skal du se den betjeningsvejledning, som følger med udstyret.

1 Tryk på  (strøm)-knappen for at tænde for højttaleren.

2 Par højttaleren med BLUETOOTH-udstyr som fx smartphones eller iPhone-udstyr.

Du kan tilslutte med op til 2 BLUETOOTH-udstyr på samme tid vha. A2DP/AVRCP.

Når der er oprettet en BLUETOOTH-tilslutning, kan du høre stemmevejledningen (BLUETOOTH connected (BLUETOOTH tilsluttet)) fra højttaleren.

Bemærk!

- Når du anvender stereopar-funktionen eller festtilslutningsfunktionen, kan du ikke anvende multiudstyrstilslutningen.
- Du er muligvis ikke i stand til at oprette 2 BLUETOOTH-tilslutninger på samme tid afhængigt af BLUETOOTH-udstyret.
- Multiudstyrstilslutningen er ikke kompatibel med HFP (Hands-free Profile) og HSP (Headset Profile). Når du derfor anvender multiudstyrstilslutningen, kan du ikke anvende håndfri-funktionen.
- Multiudstyrstilslutningen er ikke kompatibel med HFP (Hands-free Profile). Når du derfor anvender multiudstyrstilslutningen, vises den resterende batteriladning på højttaleren ikke på Android-smartphonen eller iPhone/iPod touch.
- Du kan ikke slukke for funktionen multiudstyrstilslutning.

For at afbryde multiudstyrstilslutningen

- Tryk på  (strøm)-knappen for at slukke for højttaleren.

- Når du slukker for BLUETOOTH-funktionen på det ønskede BLUETOOTH-udstyr eller strømmen til udstyret, hører du stemmevejledningen (BLUETOOTH disconnected (BLUETOOTH afbrudt)) fra højttaleren, og BLUETOOTH-tilslutningen med højttaleren afbrydes.

Relateret emne

- [Parring og tilslutning med BLUETOOTH®-udstyr](#)

5-011-826-91(3) Copyright 2020 Sony Corporation

Trådløs højttaler
SRS-XB23

Trådløs lytning til musik med 2 højttalere (Stereopar-funktion)

Der kræves 2 SRS-XB23-højttalere for at anvende stereopar-funktionen. Ved at tilslutte 2 højttalere via BLUETOOTH-tilslutning kan du nyde mere kraftfuld lyd.

En højttaler afspiller lyd i den højre kanal (højre side), mens den anden højttaler afspiller lyd i den venstre kanal (venstre side) for stereoafspilning mellem højttalerne.

Med hensyn til Apple iOS-udstyr er enheden kompatibel med iOS 10.0 eller senere. En BLUETOOTH-tilslutning er ikke til rådighed på udstyr med iOS 9.x eller tidligere.

Bemærk!

- Inden du opretter en tilslutning mellem højttaleren og et BLUETOOTH-udstyr, skal du skrue ned for lydstyrken på højttaleren og udstyret eller stoppe musikafspilning på udstyret for at undgå en pludselig høj lyd fra højttaleren.

1 Placer 2 højttalere inden for 1 m af hinanden og tænd derefter for begge højttalere.

⏻ (strøm)-indikatoren lyser.

📶 (BLUETOOTH)-indikatoren blinker langsomt.

Hvis BLUETOOTH-udstyret, som tidligere har været tilsluttet, er i nærheden, kan højttaleren være blevet tilsluttet til udstyret automatisk, og derfor lyser 📶 (BLUETOOTH)-indikatoren muligvis. I dette tilfælde skal du slukke for BLUETOOTH-funktionen på BLUETOOTH-udstyret eller slukke for BLUETOOTH-udstyret.

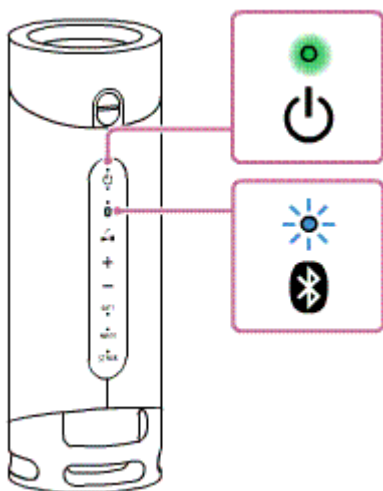

Når højttaleren ikke har nogen parringsinformation, for eksempel når du anvender BLUETOOTH-funktionen for første gang efter anskaffelsen, bliver 📶 (BLUETOOTH)-indikatoren ved med at blinke blå.



2 På en af højttalerne skal du trykke på ST PAIR (Stereopar)-knap.

Du hører et bip, og 📶 (BLUETOOTH)-indikatoren og ST PAIR (Stereopar)-indikatoren blinker. Efter ca. 6 sekunder vil ST PAIR (Stereopar)-indikatoren stoppe med at blinke og forblive tændt med et bip.

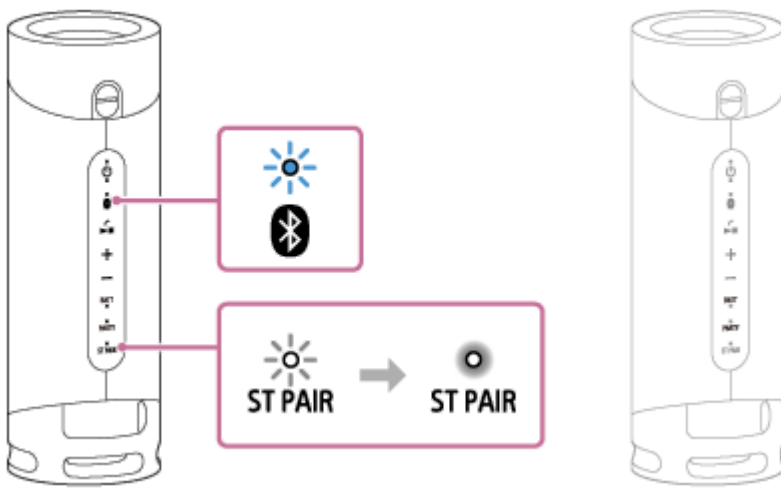

3 På den anden højttaler skal du trykke på ST PAIR (Stereopar)-knap.

ST PAIR (Stereopar)-indikatoren lyser.

Du hører "Left" (Venstre)- eller "Right" (Højre)-stemmevejledningen fra hver enkelt højttaler, og begge højttalere er tilsluttet vha. stereopar-funktionen.

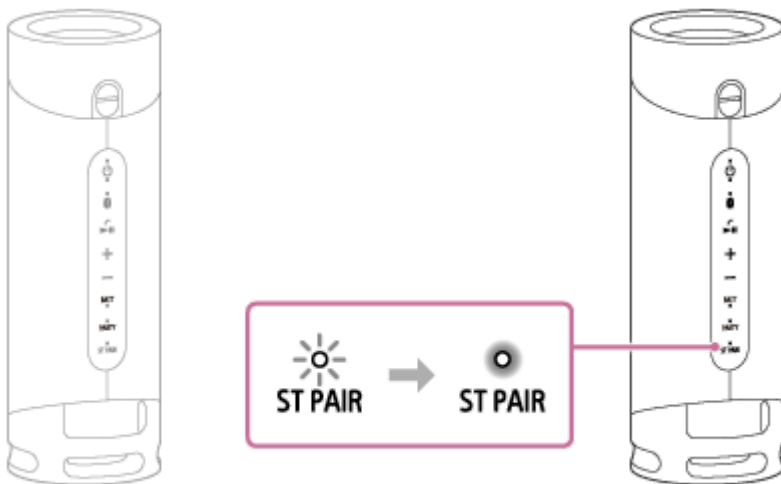

Når højttalerne er tilsluttet med stereopar-funktionen, forbliver ST PAIR (Stereopar)-indikatorerne tændt på begge højttalere, og  (BLUETOOTH)-indikatoren på én af højttalerne slukker.

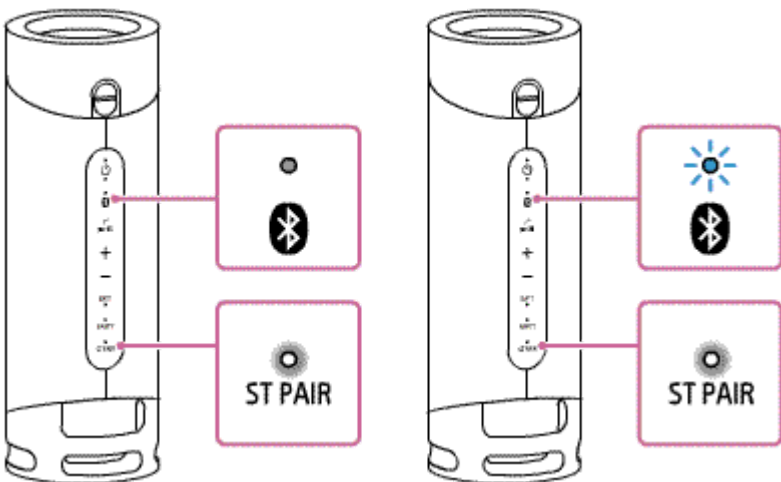

Tip!

- Når der øjeblikkeligt oprettes en BLUETOOTH-tilslutning mellem 2 højttalere, blinker  (BLUETOOTH)-indikatoren og ST PAIR (Stereopar)-indikatoren muligvis ikke, og ST PAIR (Stereopar)-indikatoren lyser måske i stedet.
- Opsæt den anden højttaler inden for 1 minut. Hvis du ikke opsætter den inden for 1 minut, annulleres indstillingen af den første højttaler.

- 4 **Betjen den højttaler, hvorpå  (BLUETOOTH)-indikatoren blinker, for at oprette en BLUETOOTH-tilslutning med et BLUETOOTH-udstyr.**

Når BLUETOOTH-tilslutningen er oprettet, kan du høre stemmevejledningen (BLUETOOTH connected (BLUETOOTH tilsluttet)) fra højttaleren, og aktiviteten af  (BLUETOOTH)-indikatoren skifter fra at blinke til at lyse.

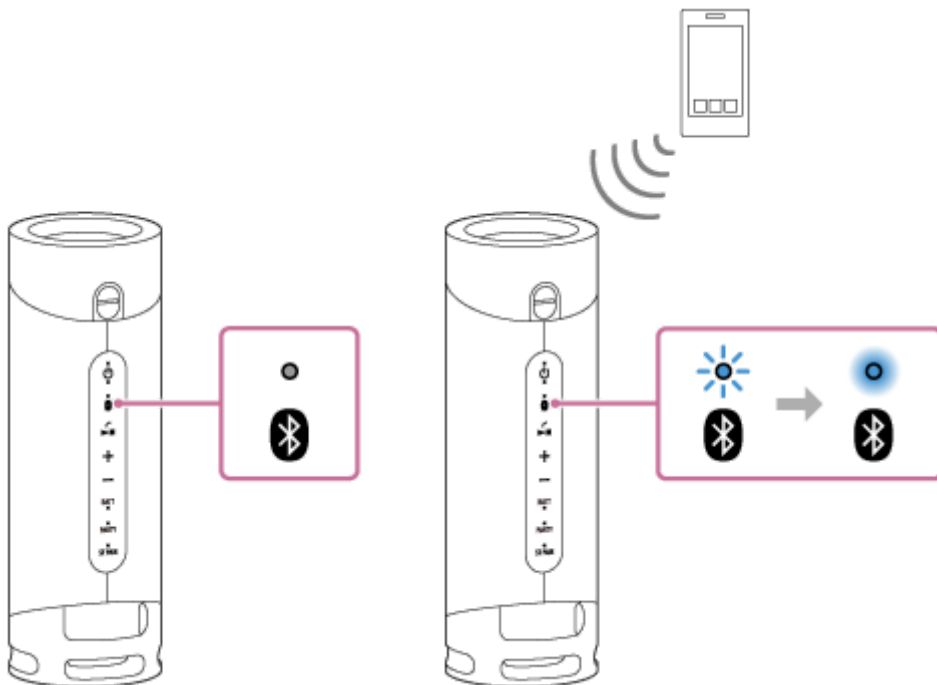

- 5 **Start afspilning på BLUETOOTH-udstyret og juster lydstyrken til et moderat niveau.**

- 6 **Tryk på +/- (lydstyrke)-knapperne på én af højttalerne for at justere lydstyrken.**

Lydjustering af én højttaler afspejles på den anden.

For at bytte om på de højre (højre side) og venstre (venstre side) lydkanaler

På en af højttalerne skal du trykke og holde på ST PAIR (Stereopar)-knappen bag hættten placeret på bagsiden af højttaleren.

Du hører stemmevejledningen, og der byttes om på de højre og venstre lydkanaler.

Tip!

- Ved at anvende "Sony | Music Center" kan du oprette en tilslutning for stereopar-funktionen eller afbryde stereopar-funktionen. For at tillade dette skal du opdatere den præinstallerede software til den seneste version på hver enkelt højttaler, som skal tilsluttes med funktionen. (For detaljer om opdateringsproceduren skal du se [Opdatering af den præinstallerede software.](#))
- Når du foretager eller modtager et opkald, skal du kun betjene den højttaler, hvorpå  (BLUETOOTH)-indikatoren lyser.
- Hvis der er noget andet BLUETOOTH-udstyr, som fx en BLUETOOTH-mus eller et BLUETOOTH-tastatur, tilsluttet til det BLUETOOTH-udstyr, som er forbundet med højttaleren, kan der forekomme forvrængede lyde eller støj i udgangen fra højttaleren. I dette tilfælde skal du afbryde BLUETOOTH-forbindelsen mellem BLUETOOTH-udstyret og andet BLUETOOTH-udstyr.
- Når du anvender stereopar-funktionen, skifter kodec'en automatisk til SBC.
- Slukning for højttaleren afbryder ikke stereopar-funktionen. Når højttaleren tændes igen, forsøger den at oprette en tilslutning for stereopar-funktionen. For at anvende stereopar-funktionen skal du tænde for højttaleren inden for 1 minut.

Men mens BLUETOOTH-standbyfunktionen er aktiveret på begge de 2 højttalere, vil tænding af én af højttalerne automatisk også tænde for den anden og oprette en tilslutning for stereopar-funktionen mellem de 2 højttalere.

Bemærk!

- Efter du har genstartet eller initialiseret højttalerne, mens stereopar-funktionen er aktiveret, skal du sørge for at trykke på ST PAIR (Stereopar)-knappen på den anden højttaler for at afbryde stereopar-funktionen. Hvis du fortsætter med at anvende højttaleren uden af afbryde stereopar-funktionen, vil du få et problem, som fx ikke at kunne oprette en BLUETOOTH-tilslutning eller en lydafbrydelse.

Relateret emne

- [Brug af BLUETOOTH-standbyfunktionen](#)
- [Opdatering af den præinstallerede software](#)

5-011-826-91(3) Copyright 2020 Sony Corporation

Trådløs højttaler
SRS-XB23

Afbrydelse af stereopar-funktionen

For at afbryde Stereo-funktionen skal du følge proceduren nedenfor.

1 Tryk på ST PAIR (Stereopar)-knappen.

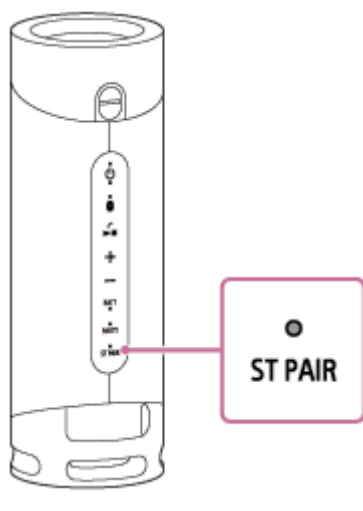

Tip!

- Slukning for højttaleren afbryder ikke stereopar-funktionen. Når højttaleren tændes igen, forsøger den at oprette en tilslutning for stereopar-funktionen. For at anvende stereopar-funktionen skal du tænde for højttaleren inden for 1 minut. Men mens BLUETOOTH-standbyfunktionen er aktiveret på begge de 2 højttalere, vil tænding af én af højttalerne automatisk også tænde for den anden og oprette en tilslutning for stereopar-funktionen mellem de 2 højttalere.
- Hvis du vil anvende den højttaler, som har været anvendt som en af højttalerne i selve stereopar-funktionen, skal du trykke på  (strøm)-knappen for at tænde for højttaleren, og derefter trykke på ST PAIR (Stereopar)-knappen for at afbryde stereopar-funktionen.
- For at afbryde stereopar-funktionen mens du anvender 2 højttalere, skal du trykke på ST PAIR (Stereopar)-knappen. Der høres et bip, og derefter afbrydes stereopar-funktionen.
- Ved at anvende "Sony | Music Center" kan du oprette en tilslutning for stereopar-funktionen eller afbryde stereopar-funktionen.

Relateret emne

- [Brug af BLUETOOTH-standbyfunktionen](#)
- [Trådløs lytning til musik med 2 højttalere \(Stereopar-funktion\)](#)

Trådløs højttaler
SRS-XB23

Nyd trådløs afspilning vha. flere højttalere (Festtilslutningsfunktion)

Ved at tilslutte flere udstyr (op til 100 udstyr), som er kompatible med festtilslutningsfunktionen, kan du have fester op med høj lydstyrke.

Enheder, som er kompatible med den trådløse festkædefunktion, kan ikke anvendes til tilslutning.

Enheder* kompatible med Festtilslutningsfunktionen:

LSPX-S3, SRS-XP700, SRS-XP500, SRS-XG500, SRS-XG300, SRS-XB43, SRS-XB33, SRS-XB23, SRS-XE300, SRS-XE200

* Afhængigt af dit land eller region er nogle af de kompatible enheder ikke til rådighed for køb.

Inden betjening af højttaleren skal du sørge for at gøre følgende:

- Opdater den præinstallerede software til den seneste version på hver enkelt højttaler, som skal tilsluttes til funktionen.
(For detaljer om opdateringsproceduren skal du se [Opdatering af den præinstallerede software.](#))
- Sørg for at alle højttalere, som skal tilsluttes til funktionen, er placeret inden for 1 m.
- Stop musikafspilning, hvis den allerede er i gang.

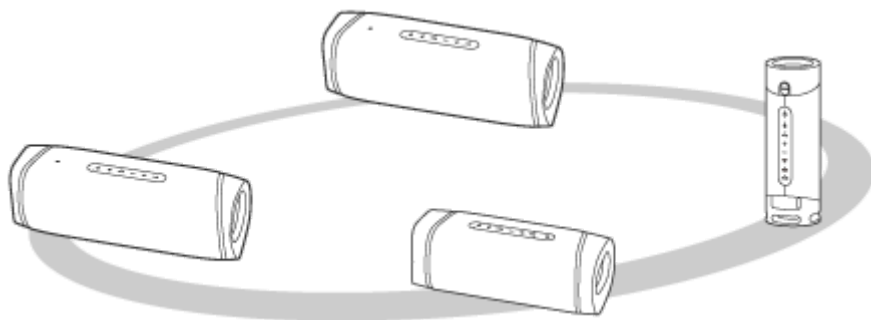



1 Opsætning af den første højttaler.

Den følgende betjening er et eksempel på indstilling af SRS-XB23 som den første højttaler. Se betjeningsvejledningen som fulgte med det udstyr, som du anvender til at opsætte andet kompatibelt udstyr med festtilslutningsfunktionen med.

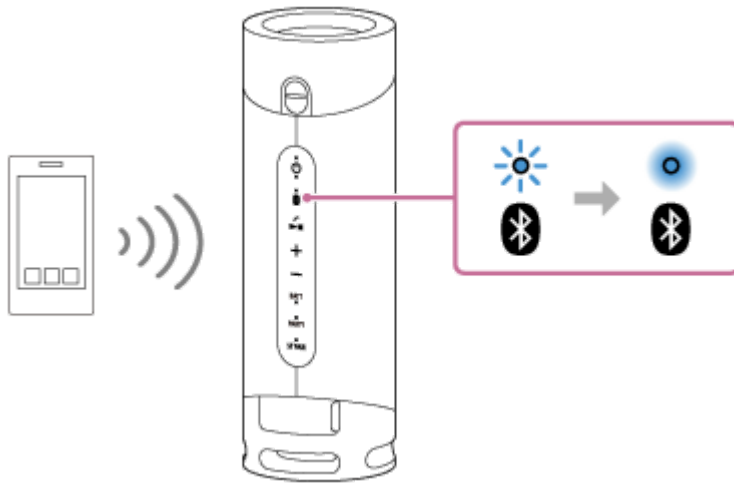
1. Tryk på  (strøm)-knappen på højttaleren.
 (BLUETOOTH)-indikatoren blinker blåt.
2. Tilslut BLUETOOTH-udstyret til højttaleren via BLUETOOTH-tilslutning.
Afhængigt af typen af BLUETOOTH-udstyr som skal tilsluttes, skal du se de følgende emner.
[Parring og tilslutning med BLUETOOTH®-udstyr](#)
[Tilslutning med en computer via en BLUETOOTH-tilslutning \(Windows\)](#)
[Tilslutning med en computer via en BLUETOOTH-tilslutning \(Mac\)](#)
Når BLUETOOTH-tilslutningen er oprettet, kan du høre stemmevejledningen (BLUETOOTH connected (BLUETOOTH tilsluttet)) fra højttaleren, og aktiviteten af  (BLUETOOTH)-indikatoren skifter fra at blinke til at lyse.



3. Tryk på PARTY (Festtilslutning)-knappen.

Du hører et bip og  (BLUETOOTH)-indikatoren og PARTY (Festtilslutning)-indikatoren blinker. Efter ca. 6 sekunder vil PARTY (Festtilslutning)-indikatoren stoppe med at blinke og forblive tændt med et bip. Aktiviteten af  (BLUETOOTH)-indikatoren skifter fra at lyse til at blinke et stykke tid.

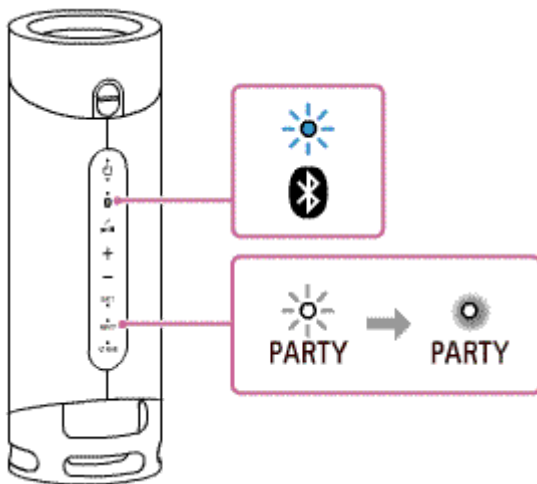



2 Tilslut en anden eller flere højttalere.

Den følgende betjening er et eksempel på tilslutning af SRS-XB23 som den anden højttaler. Se betjeningsvejledningen som fulgte med det udstyr, som du anvender til at tilslutte andet kompatibelt udstyr med festtilslutningsfunktionen.

1. Tryk på  (strøm)-knappen på den højttaler, som skal tilsluttes.

 (BLUETOOTH)-indikatoren på den højttaler, du tændte, blinker blåt.

2. Tryk på PARTY (Festtilslutning)-knappen.

Der høres en biplyd,  (BLUETOOTH)-indikatoren blinker, og PARTY (Festtilslutning)-indikatoren lyser, og derefter slukker  (BLUETOOTH)-indikatoren. PARTY (Festtilslutning)-indikatoren forbliver tændt.

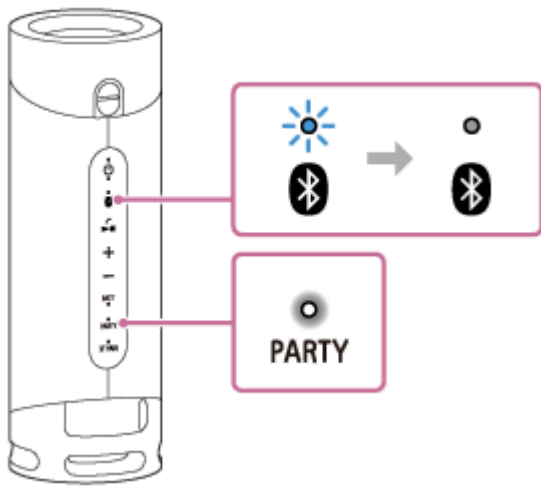

Tip!

- Tilslut den anden højttaler inden for 1 minut. Efter 1 minut eller mere annulleres højttalerindstillingen.

3. For at tilslutte yderligere højttalere skal du gentage trin 2 – 1 til 2.

Tip!

- Når du tilslutter en tredje eller flere højttalere, skal du tilslutte hver af dem inden for 30 sekunder af tilslutning af den forrige højttaler. Efter 30 sekunder eller mere kan højttaleren ikke tilsluttes.
- Hvis du ønsker at tilføje endnu en højttaler efter tilslutning (30 sekunder eller mere), skal du betjene trin 1 – 3 og derefter betjene trin 2 – 1 til 2.

Når der er oprettet en tilslutning for festtilslutningsfunktionen, forbliver PARTY (Festtilslutning)-indikatoren tændt på alle højttalerne. Derefter skifter aktiviteten af  (BLUETOOTH)-indikatoren på den første højttaler fra at blinke til at lyse.

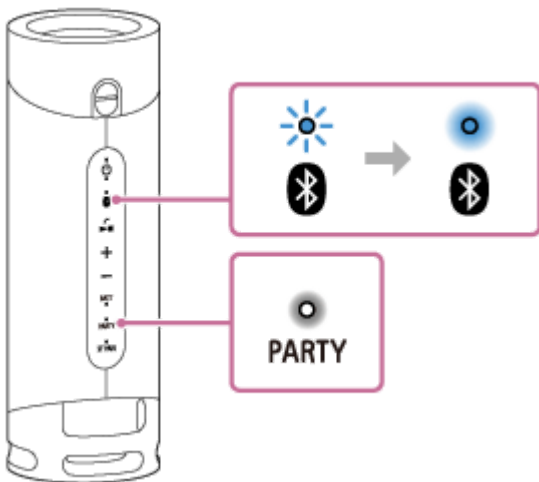

3 Start afspilning på det tilsluttede BLUETOOTH-udstyr og juster lydstyrkeniveauet.

Den samme musik afspilles fra alle højttalere.

Når du justerer lydstyrken på BLUETOOTH-udstyret, eller den højttaler som er tilsluttet med udstyret (den højttaler som er opsat som den første), justeres lydstyrken på alle højttalere automatisk. For andre højttalere (den anden og efterfølgende højttalersæt) kan du også justere lydstyrken på hver enkelt.

Tip!

- Ved at anvende "Sony | Music Center" kan du oprette en tilslutning for festtilslutningsfunktionen eller afbryde festtilslutningsfunktionen.
For detaljer om "Sony | Music Center" skal du se den følgende URL:
<https://www.sony.net/smcqa/>
- Når du anvender festtilslutningsfunktionen, skifter kodec'en automatisk til SBC.

Bemærk!

- Når du ser film vha. festtilslutningsfunktionen, er der muligvis et mellemrum mellem video og lyd.

Relateret emne

- [Opdatering af den præinstallerede software](#)

5-011-826-91(3) Copyright 2020 Sony Corporation

Trådløs højttaler
SRS-XB23

Afbrydelse af festtilslutningsfunktionen

For at afbryde alle tilslutningerne og forlade festtilslutningsfunktionen

På højttaleren med den tændte  (BLUETOOTH)-indikator (højttaleren som er opsat som den første) skal du trykke og holde på PARTY (Festtilslutning)-knappen, indtil du hører et bip, og PARTY (Festtilslutning)-indikatoren slukker.

For kun at afbryde én højttaler

På den højttaler, hvor du ønsker at afbryde Festtilslutningsfunktionen (en højttaler, som er opsat som den anden eller efterfølgende), skal du trykke og holde på PARTY (Festtilslutning)-knappen, indtil du hører et bip, og PARTY (Festtilslutning)-indikatoren slukker.

Tip!

- Ved at anvende "Sony | Music Center" kan du oprette en tilslutning for festtilslutningsfunktionen eller afbryde festtilslutningsfunktionen.

Relateret emne

- [Nyd trådløs afspilning vha. flere højttalere \(Festtilslutningsfunktion\)](#)

Trådløs højttaler
SRS-XB23

Skift af lydeffekterne

Du kan nyde 2 forskellige lydeffekter.

Når du anskaffer højttaleren, er EXTRA BASS-tilstanden indstillet.

Lydeffektnavn	Farven på STAMINA-indikatoren	Funktion
STAMINA	Orange (EXTRA BASS FRA)	Strømbesparelse
EXTRA BASS	Slår (EXTRA BASS TIL) (standardindstillinger fra fabrikken) fra	Dyb baslyd

Skift af EXTRA BASS-indstillingen vha. en knap på højttaleren

For at skifte lydeffekten fra EXTRA BASS-tilstand til STAMINA-tilstand skal du trykke og holde på BATT (batteri)-/  STAMINA-knappen i ca. 3 sekunder.

STAMINA-indikatoren lyser orange, og lydeffekten skiftes til STAMINA-tilstand.

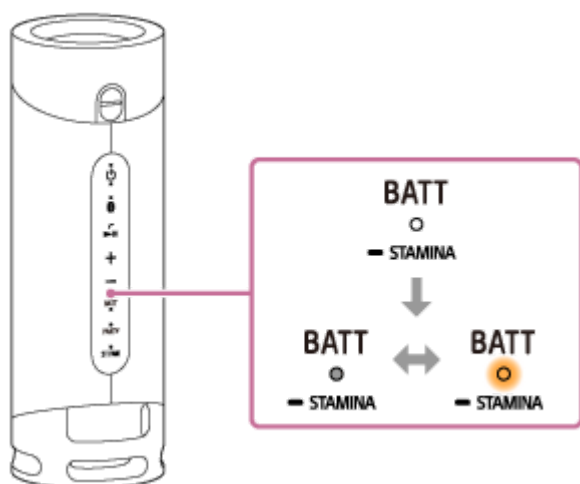

Hvis du trykker og holder på BATT (batteri)-/  STAMINA-knappen i ca. 3 sekunder en gang til, slukker STAMINA-indikatoren, og lydeffekten vil blive skiftet tilbage til EXTRA BASS-tilstand.

Ved indstilling af Sound Effect med "Sony | Music Center"

1. Tap på [Music Center] på din smartphone, iPhone osv. for at starte appen.



Music Center

2. Tap på [SRS-XB23].
3. Tap på [Settings] - [Sound] - [Sound Effect] for at vælge lydeffekten.

- STAMINA
- EXTRA BASS

Bemærk!

- Afhængigt af musikken er EXTRA BASS-effekterne muligvis ikke så mærkbare.

Relateret emne

- [Lytning til musik på et udstyr via BLUETOOTH-tilslutning](#)
- [Dette kan du gøre med "Sony | Music Center"](#)

5-011-826-91(3) Copyright 2020 Sony Corporation

Trådløs højttaler
SRS-XB23

Modtagelse af et opkald

Du kan nyde håndfri opkald med en BLUETOOTH-mobiltelefon, som understøtter BLUETOOTH-profilen HFP (Hands-free Profile) eller HSP (Headset Profile) via BLUETOOTH-tilslutning.

- Hvis din BLUETOOTH-mobiltelefon understøtter både HFP og HSP, skal du indstille den til HFP.
- Betjeneringer kan muligvis variere afhængigt af BLUETOOTH-mobiltelefonen. Se den betjeningsvejledning som fulgte med mobiltelefonen.

Om ringetoner

Når der kommer et indgående opkald, sættes afspilningen på pause, og der høres en ringetone via højttaleren. Ringetonen varierer på følgende måder afhængigt af din BLUETOOTH-mobiltelefon.

- Ringetone indstillet på højttaleren
- Ringetone indstillet på BLUETOOTH-mobiltelefonen
- Ringetone indstillet på BLUETOOTH-mobiltelefonen kun til brug for en BLUETOOTH-tilslutning

1 Tilslut højttaleren med en BLUETOOTH-mobiltelefon.

Når BLUETOOTH-tilslutningen er oprettet, kan du høre stemmevejledningen (BLUETOOTH connected (BLUETOOTH tilsluttet)) fra højttaleren, og aktiviteten af  (BLUETOOTH)-indikatoren skifter fra at blinke til at lyse.

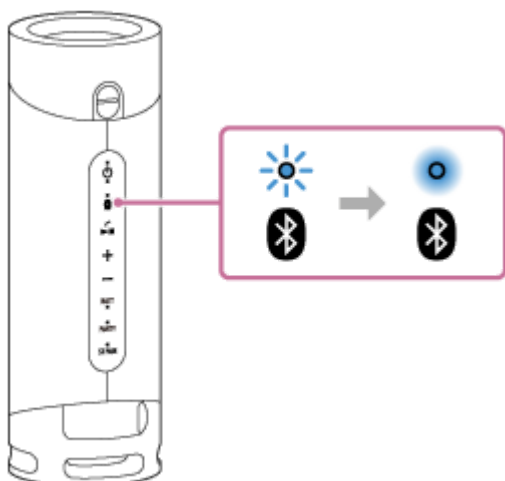

Når du anvender stereopar-funktionen eller festtilslutningsfunktionen

Tilslut til den højttaler hvorpå  (BLUETOOTH)-indikatoren blinker blåt. I de følgende trin og betjeneringer under et håndfri opkald skal du betjene den højttaler, som er tilsluttet til BLUETOOTH-mobiltelefonen.

2 Tryk på (afspil)/ (opkald)-knappen når der modtages et opkald.

Snak ind i mikrofonen på højttaleren.

Når der kommer et indgående opkald, sættes afspilningen på pause, og der høres en ringetone fra højttaleren.

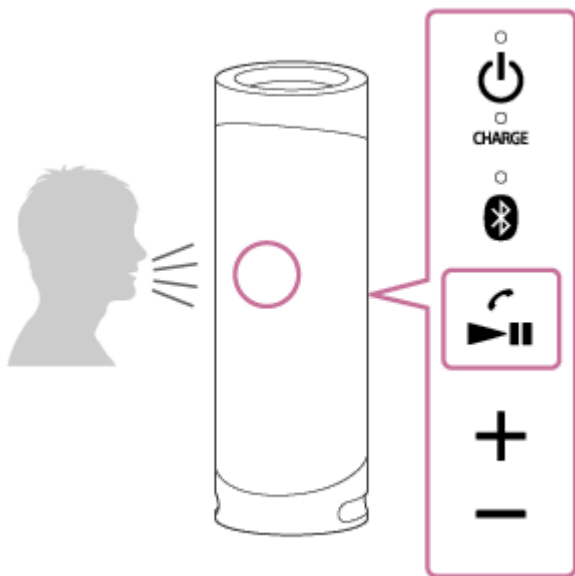

Hvis der ikke høres nogen tone via højttaleren

- Højttaleren er muligvis ikke tilsluttet med en BLUETOOTH-mobiltelefon med HFP eller HSP. Kontroller tilslutningsstatussen på BLUETOOTH-mobiltelefonen.
- Hvis der er mere end ét BLUETOOTH-udstyr tilsluttet til højttaleren (Multiudstyrtilslutning), kan du ikke modtage et telefonopkald. Annuller multiudstyrtilslutningen. Afbryd BLUETOOTH-tilslutningen eller sluk for BLUETOOTH-funktionen på andet BLUETOOTH-udstyr end den BLUETOOTH-mobiltelefon, som er i brug.

3 Mens telefonen ringer, eller der er en telefonsamtale i gang, skal du justere lydstyrken ved at trykke på +/- (lydstyrke)-knapperne på højttaleren eller betjene BLUETOOTH-mobiltelefonen.

Når du trykker på +/- (lydstyrke)-knapperne på højttaleren eller justerer lydstyrken på BLUETOOTH-mobiltelefonen, blinker  (strøm)-indikatoren én gang eller 3 gange.

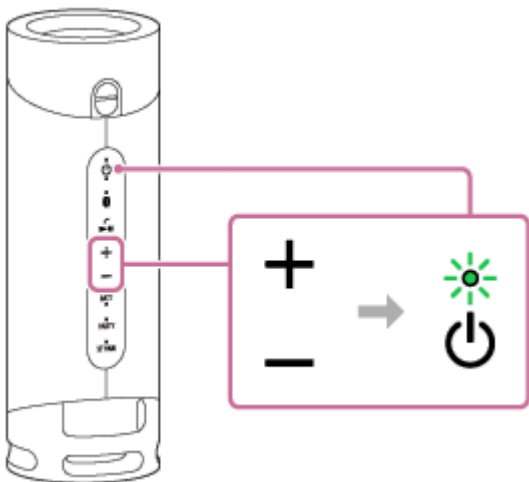

4 For at afslutte et opkald skal du trykke på (afspil)/ (opkald)-knappen.

Hvis du lyttede til musik inden opkaldet, vil afspilning genoptages, når opkaldet afsluttes. Hvis du afslutter opkaldet ved at betjene BLUETOOTH-mobiltelefonen, vil afspilning og genoptages, når opkaldet afsluttes, hvis du lyttede til musik inden opkaldet.

Tip!

- Visse BLUETOOTH-mobiltelefoner har en prioritet for brug af håndsæt ved modtagelse af et opkald. I tilfælde af HFP- eller HSP-tilslutning skal du skifte opkaldsudstyret til højttaleren ved at betjene din BLUETOOTH-mobiltelefon.

- Hvis den der ringer op ikke kan høre eller næsten ikke kan høre din stemme, skal du tale mere direkte ind i mikrofonen på højttaleren.
- Lydstyrken på musikafspilning og opkald indstilles uafhængigt i højttaleren.

Bemærk!

- Med hensyn til Apple iOS-udstyr er enheden kompatibel med iOS 10.0 eller senere. En BLUETOOTH-tilslutning er ikke til rådighed på udstyr med iOS 9.x eller tidligere.
- Når du anvender stereopar-funktionen eller festtilslutningsfunktionen, udsendes lyden fra telefonopkaldet kun fra den højttaler, hvorpå  (BLUETOOTH)-indikatoren lyser blå.
- Afhængigt af BLUETOOTH-mobiltelefonen sættes afspilningen muligvis ikke på pause, når der kommer et indgående opkald.
- Brug en BLUETOOTH-mobiltelefon mindst 50 cm væk fra højttaleren. Der kan opstå støj, hvis højttaleren og BLUETOOTH-mobiltelefonen er for tæt på hinanden.
- Du kan ikke slukke for funktionen multiudstyrtilslutning.
- Afhængigt af modellen af din smartphone, operativsystemet eller installerede apps kan visse funktioner af håndfri opkald muligvis ikke anvendes korrekt.

Relateret emne

- [Parring og tilslutning med BLUETOOTH®-udstyr](#)
- [Afbrydelse af BLUETOOTH-tilslutningen \(Efter brug\)](#)
- [Foretagelse af et opkald](#)
- [Skift af BLUETOOTH-udstyret tilsluttet på samme tid \(Multiudstyrtilslutning\)](#)

Trådløs højttaler
SRS-XB23

Foretagelse af et opkald

Du kan nyde håndfri opkald med en BLUETOOTH-mobiltelefon, som understøtter BLUETOOTH-profilen HFP (Hands-free Profile) eller HSP (Headset Profile) via BLUETOOTH-tilslutning.

- Hvis din BLUETOOTH-mobiltelefon understøtter både HFP og HSP, skal du indstille den til HFP.
- Betjeneringer kan muligvis variere afhængigt af BLUETOOTH-mobiltelefonen. Se den betjeningsvejledning som fulgte med mobiltelefonen.

1 Tilslut højttaleren med en BLUETOOTH-mobiltelefon.

Når BLUETOOTH-tilslutningen er oprettet, kan du høre stemmevejledningen (BLUETOOTH connected (BLUETOOTH tilsluttet)) fra højttaleren, og aktiviteten af  (BLUETOOTH)-indikatoren skifter fra at blinke til at lyse.

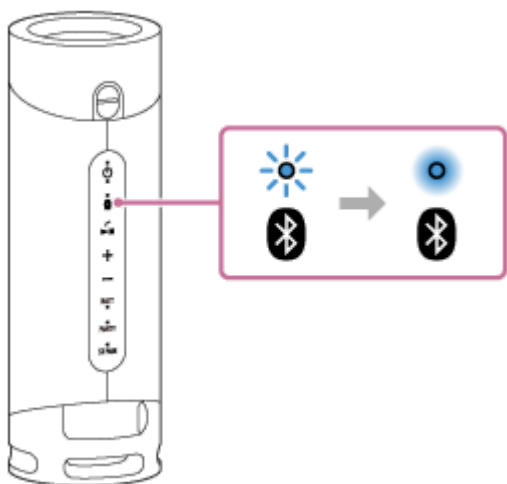

Når du anvender stereopar-funktionen eller festtilslutningsfunktionen

Tilslut til den højttaler hvorpå  (BLUETOOTH)-indikatoren blinker blåt. I de følgende trin og betjeneringer under et håndfri opkald skal du betjene den højttaler, som er tilsluttet til BLUETOOTH-mobiltelefonen.

2 Betjen BLUETOOTH-mobiltelefonen for at foretage et opkald.

Når du foretager et opkald, sættes afspilning på pause, og ringetonen høres fra højttaleren. Når modtageren tager opkaldet, skal du tale ind i mikrofonen på højttaleren.

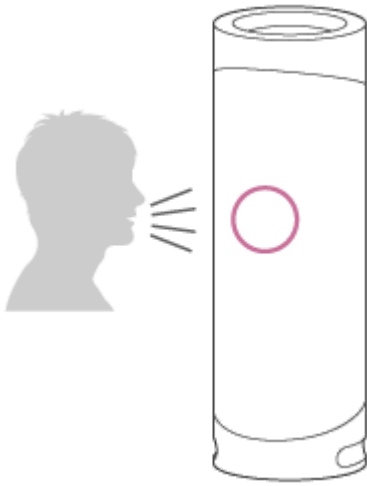

Hvis der ikke høres nogen ringetone via højttaleren

- Højttaleren er muligvis ikke tilsluttet med en BLUETOOTH-mobiltelefon med HFP eller HSP. Kontroller tilslutningsstatussen på BLUETOOTH-mobiltelefonen.
- Skift opkaldsenheden til højttaleren ved at trykke og holde på ►|| (afspil)/ ☎ (opkald)-knappen i ca. 2 sekunder.
- Hvis der er mere end ét BLUETOOTH-udstyr tilsluttet til højttaleren (Multiudstyrtilslutning), kan du ikke foretage et telefonopkald. Afbryd BLUETOOTH-tilslutningen eller sluk for BLUETOOTH-funktionen på andet BLUETOOTH-udstyr end den BLUETOOTH-mobiltelefon, som er i brug.

3 Mens telefonen ringer, eller der er en telefonsamtale i gang, skal du justere lydstyrken ved at trykke på +/- (lydstyrke)-knapperne på højttaleren eller betjene BLUETOOTH-mobiltelefonen.

Når du trykker på +/- (lydstyrke)-knapperne på højttaleren eller justerer lydstyrken på BLUETOOTH-mobiltelefonen, blinker ⏻ (strøm)-indikatoren én gang eller 3 gange.

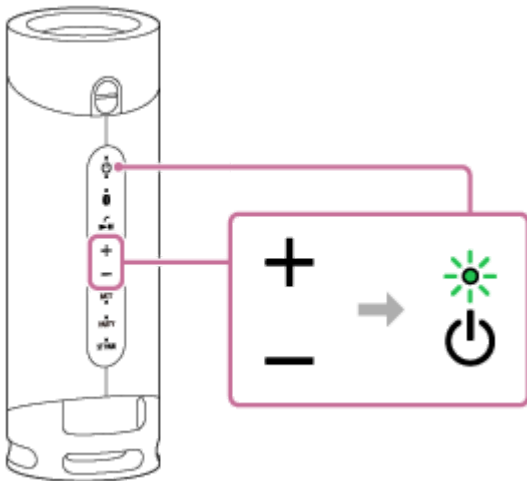

4 For at afslutte et opkald skal du trykke på ►|| (afspil)/ ☎ (opkald)-knappen.

Hvis du lyttede til musik inden opkaldet, vil afspilning genoptages, når opkaldet afsluttes. Hvis du afslutter opkaldet ved at betjene BLUETOOTH-mobiltelefonen, vil afspilning og genoptages, når opkaldet afsluttes, hvis du lyttede til musik inden opkaldet.

Tip!

- Hvis den der ringer op ikke kan høre eller næsten ikke kan høre din stemme, skal du tale mere direkte ind i mikrofonen på højttaleren.

- Lydstyrken på musikafspilning og opkald indstilles uafhængigt i højttaleren.

Bemærk!

- Med hensyn til Apple iOS-udstyr er enheden kompatibel med iOS 10.0 eller senere. En BLUETOOTH-tilslutning er ikke til rådighed på udstyr med iOS 9.x eller tidligere.
- Når du anvender stereopar-funktionen eller festtilslutningsfunktionen, udsendes lyden fra telefonopkaldet kun fra den højttaler, hvorpå  (BLUETOOTH)-indikatoren lyser blå.
- Afhængigt af BLUETOOTH-mobiltelefonen sættes afspilningen ikke på pause, når du foretager et opkald.
- Brug en BLUETOOTH-mobiltelefon mindst 50 cm væk fra højttaleren. Der kan opstå støj, hvis højttaleren og BLUETOOTH-mobiltelefonen er for tæt på hinanden.
- Mens der er oprettet en multiudstyrstilslutning, kan du ikke anvende håndfri-funktionen. Sluk for BLUETOOTH-funktionen på de(t) ubenyttede BLUETOOTH-udstyr for at afbryde multiudstyrstilslutningen.

Relateret emne

- [Parring og tilslutning med BLUETOOTH®-udstyr](#)
- [Afbrydelse af BLUETOOTH-tilslutningen \(Efter brug\)](#)
- [Modtagelse af et opkald](#)
- [Skift af BLUETOOTH-udstyret tilsluttet på samme tid \(Multiudstyrstilslutning\)](#)

Trådløs højttaler
SRS-XB23

Dette kan du gøre med "Sony | Music Center"

"Sony | Music Center" er en app til betjening af Sony-lydudstyr, som er kompatibelt med "Sony | Music Center" vha. din smartphone, iPhone osv.

For detaljer om "Sony | Music Center" skal du se den følgende URL:

<https://www.sony.net/smcqa/>

Betjeninger, som kan udføres med en højttaler med "Sony | Music Center"

- Afspil musikfilerne inkluderet i lydindholdet i høj opløsning (Hi-Res), som er placeret på et udstyr som fx en smartphone eller iPhone.
- Lydkvalitetsindstilling og equalizerjustering
- Niveauindikation for indbygget batteri
- Indstillinger for strømfunktioner (Auto Standby-funktionen, Bluetooth Standby-funktionen, stemmevejledningen knyttet til den resterende batteriladning)
- Skift af BLUETOOTH-kodec (afspilningskvaliteten for BLUETOOTH-lydstreaming)
- Skift fra monolydafspilning (standardindstilling fra fabrik) til stereoafspilning
- Gruppering med andet udstyr (stereopar-funktionen, festtilslutningsfunktionen)
- Visning af opdateringen eller versionen af højttalerens software

Bemærk!

- Det, du kan betjene med "Sony | Music Center", varierer afhængigt af det tilsluttede udstyr. Specifikationerne og designet af appen kan muligvis ændres uden varsel.
- Med hensyn til Apple iOS-udstyr er enheden kompatibel med iOS 10.0 eller senere. En BLUETOOTH-tilslutning er ikke til rådighed på udstyr med iOS 9.x eller tidligere.
- Sørg for at anvende den seneste version af "Sony | Music Center". Hvis du ikke kan tilslutte højttaleren og et BLUETOOTH-udstyr via en BLUETOOTH-tilslutning, eller hvis der er et problem, som fx at der ikke udsendes nogen lyd, skal du afinstallere "Sony | Music Center" og prøve at tilslutte via BLUETOOTH-tilslutningen igen.
For detaljer om "Sony | Music Center" skal du se Google Play (Play Store) eller App Store.
- Bemærk, at "Sony | Music Center" og "Music Center for PC" er forskellige apps.

Relateret emne

- [Installation af "Sony | Music Center"](#)
- [Opladning af højttaleren](#)
- [Skift mellem monolydafspilning og stereolydafspilning](#)
- [Valg af afspilningskvalitet for BLUETOOTH-lydstreaming \(kodec\)](#)
- [Trådløs lytning til musik med 2 højttalere \(Stereopar-funktion\)](#)
- [Nyd trådløs afspilning vha. flere højttalere \(Festtilslutningsfunktion\)](#)

- [Opdatering af den præinstallerede software](#)

5-011-826-91(3) Copyright 2020 Sony Corporation

Trådløs højttaler
SRS-XB23

Installation af "Sony | Music Center"

Installer "Sony | Music Center" på din smartphone, iPhone osv. fra Google Play (Play Store) eller App Store.

- 1 Download "Sony | Music Center" fra Google Play (Play Store) eller App Store og installer den.



Sony Music Center



- 2 Når installationen er fuldført, skal du starte "Sony | Music Center".

Bemærk!

- Bemærk, at "Sony | Music Center" og "Music Center for PC" er forskellige apps.
- Sørg for at anvende den seneste version af "Sony | Music Center". Hvis du ikke kan tilslutte højttaleren og et BLUETOOTH-udstyr via en BLUETOOTH-tilslutning, eller hvis der er et problem, som fx at der ikke udsendes nogen lyd, skal du afinstallere "Sony | Music Center" og prøve at tilslutte via BLUETOOTH-tilslutningen igen. For detaljer om "Sony | Music Center" skal du se Google Play (Play Store) eller App Store.

Relateret emne

- [Dette kan du gøre med "Sony | Music Center"](#)

Trådløs højttaler
SRS-XB23

Brug af funktionen stemmestyring (Google-app)

Ved at bruge Google-appfunktionen som følger med Android-smartphonen, kan du tale til højttalerens mikrofon for at betjene Android-smartphonen.

Det følgende viser, hvordan Google-appen anvendes.

1 Vælg Google-appen for [Assist App] i [Assist & Voice input].

På Android-smartphonen skal du vælge [Settings] - [Apps & notifications] - [Advanced] - [Default apps] - [Assist & Voice input] og vælge Google-appen for [Assist App].

Betjeningen ovenfor er et eksempel. For detaljer skal du se den betjeningsvejledning, som følger med Android-smartphonen.

For detaljer om Google-appen skal du se betjeningsvejledningen eller supportwebsiden for Android-smartphonen eller websiden for Google Play (Play Store).

Bemærk!

- Den seneste version af appen er muligvis nødvendig.
- Google-appen aktiveres muligvis ikke fra højttaleren afhængigt af specifikationer for Android-smartphonen.

2 Tilslut højttaleren til Android-smartphonen via BLUETOOTH-forbindelse.

3 Mens højttaleren er tilsluttet med Android-smartphonen via BLUETOOTH-forbindelsen, og Android-smartphonen er i standby eller afspiller musik, skal du trykke og holde på (afspil)-/ (opkald)-knappen i ca. 3 sekunder.

Google-appen aktiveres, og du vil høre startlyden.

4 Bed Google-appen om noget gennem højttalerens mikrofon.

For detaljer om Google-appen, som fx apps der fungerer med Google-appen, skal du se betjeningsvejledningen, som fulgte med Android-smartphonen.

Bemærk!

- Google-appen kan ikke aktiveres, når du siger "OK Google" gennem højttalerens mikrofon, selv når Android-smartphonens [OK Google]-indstilling er slået til.

Trådløs højttaler
SRS-XB23

Brug af funktionen stemmestyring (Siri)

Ved at bruge Siri-funktionen som følger med iPhone/iPod touch, kan du tale til højttalerens mikrofon for at betjene iPhone/iPod touch.

Det følgende viser, hvordan Siri anvendes.

1 Tænd for Siri.

På iPhone/iPod touch skal du vælge [Settings] - [Siri & Search] og aktivere [Listen for "Hey Siri"].
Betjeningen ovenfor er et eksempel. For detaljer skal du se den betjeningsvejledning, som følger med iPhone/iPod touch.
For detaljer om Siri skal du se betjeningsvejledningen eller supportwebsiden for iPhone/iPod touch.

2 Tilslut højttaleren til iPhone/iPod touch via BLUETOOTH-forbindelse.

3 Mens højttaleren er tilsluttet med iPhone/iPod touch via BLUETOOTH-forbindelsen og iPhone/iPod touch er i standby eller afspiller musik, skal du trykke og holde på (afspil)-/ (opkald)-knappen i ca. 3 sekunder.

Siri aktiveres, og du vil høre startlyden.

4 Bed Siri om noget gennem højttalerens mikrofon.

For detaljer om Siri, som fx apps der fungerer med Siri, skal du se betjeningsvejledningen, som fulgte med iPhone/iPod touch.

Bemærk!

- Med hensyn til Apple iOS-udstyr er enheden kompatibel med iOS 10.0 eller senere. En BLUETOOTH-tilslutning er ikke til rådighed på udstyr med iOS 9.x eller tidligere.
- Siri-appen kan ikke aktiveres, når du siger "Hey Siri" gennem højttalerens mikrofon, selv når iPhone/iPod touch'ens [Allow "Hey Siri"]-indstilling er slået til.

Om indikatorerne

CHARGE-indikator (orange)

Slukker	Højttaleren er ladet helt op.
Lyser	Højttaleren er ved at blive ladet op.
Blinker langsomt	Det indbyggede batteri kører ved mindre end 20% og behøver at blive ladet op.
Blinker 3 gange og slukker	Hvis CHARGE-indikatoren blinker 3 gange og slukker, når du tænder for højttaleren, er det indbyggede batteri tomt og behøver at blive opladet.

Bemærk!

- Så længe højttaleren er tilsluttet til en stikkontakt vha. en USB AC-adapter (kommercielt tilgængelig), er højttalerens indbyggede batteri i stand til at oplade sig selv, selv mens højttaleren er tændt.
Men afhængigt af brugen af højttaleren kan det tage lang tid, før opladningen gennemføres. Det anbefales, at du slukker for højttaleren inden batteriopladning.
- Afhængigt af typen eller specifikationerne for USB AC-adapteren kan den resterende strøm på det genopladelige indbyggede batteri, hvis du anvender højttaleren ved en høj lydstyrke, muligvis reduceres, eller højttaleren slukker muligvis, selv mens højttaleren er tilsluttet til en stikkontakt vha. USB AC-adapteren. Dette indikerer dog ikke en funktionsfejl. Hvis sådan et tilfælde skulle opstå, skal du slukke for højttaleren, og lade batteriet lade helt op inden du anvender højttaleren.
- Hvis den omgivende temperatur er ekstremt lav eller høj, vil det indbyggede batteri stoppe med at oplade sig selv af sikkerhedsgrunde. Det stopper muligvis også opladning, hvis opladning fortsætter i en lang tidsperiode. Hvis sådan et tilfælde opstår, skal du få temperaturen op eller ned på en driftstemperatur på mellem 5 °C og 35 °C, afbryde og tilslutte USB-kablet og derefter lade batteriet lades op igen.

⏻ (strøm)-indikator

Slukker	Højttaleren slukker.
Lyser (grøn)	Højttaleren tænder.
Lyser (orange)	Højttaleren slukker. Højttaleren er indstillet til BLUETOOTH-standbytilstanden.
Blinker (grønt eller orange)	<ul style="list-style-type: none"> ● Hver gang du trykker på +/- (lydstyrke)-knapperne, blinker indikatoren én gang. ● Når du betjener +/- (lydstyrke)-knapperne, og lydstyrken indstilles på det laveste (0) eller højeste (50 for musikafspilning/15 for telefonopkald) niveau, blinker indikatoren 3 gange. ● Efterhånden som softwareopdateringen forløber, skifter typen af aktivitet af den grønne ⏻ (strøm)-indikator (fra 5 blink til 4 blink, et enkelt blink, og derefter slukket*). ● Når højttaleren tænder for første gang efter softwareopdateringen, blinker indikatoren 3 gange grønt for at informere dig om, at opdateringen er fuldført. ● Når softwareopdateringen annulleres med "Sony Music Center", blinker indikatoren grønt 4 gange.

- Når softwareopdateringen ender i fejl, blinker indikatoren orange 4 gange.

* Afhængigt af situationen er du muligvis ikke i stand til at se alle blinkemønstrene.

📶 (BLUETOOTH)-indikator

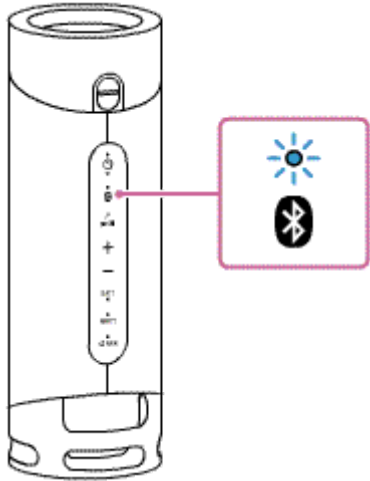
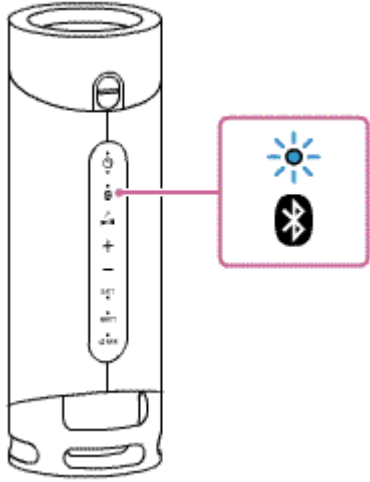
Lyser	Højtaleren er tilsluttet til et BLUETOOTH-udstyr.
Dobbeltblink	Højtaleren går ind i paringstilstanden. 
Blinker langsomt	Højtaleren venter på et BLUETOOTH-udstyr, den kan tilslutte til. 
Blinker 3 gange	Softwaren har gennemført opdatering.

STAMINA-indikator

Lyser	Lydeffekten er indstillet til STAMINA-tilstand.
Slukker	Lydeffekten er indstillet til EXTRA BASS-tilstand.

ST PAIR (Stereopar)-indikatorer

Blinker	Højtaleren går ind i stereopar-funktionen.
---------	--

	ST PAIR (Stereopar)-indikatoren blinker, når tilslutningen med stereopar-funktionen mislykkedes.
Lyser	Stereopar-funktionen anvendes på højttaleren.

PARTY (Festtilslutning)-indikator

Blinker	Højttaleren går ind i festtilslutningsfunktionen.
Lyser	Festtilslutningsfunktionen anvendes på højttaleren. Indikatorerne på alle højttalerne tilsluttet med festtilslutningsfunktionen lyser.
Blinker 3 gange	Ingen nye højttalere kan tilføjes med PARTY (Festtilslutning)-knappen. For at tilføje en ny højttaler skal du anvende "Sony Music Center".

Relateret emne

- [Dele og knapper](#)
- [Dette kan du gøre med "Sony | Music Center"](#)

Trådløs højttaler
SRS-XB23

Opdatering af den præinstallerede software

Når der udgives en ny version af softwaren, kan du opdatere højttalerens præinstallerede software ved at anvende de følgende metoder.

Ved at opdatere softwaren vil der blive tilføjet nye funktioner, som gør dig i stand til at opleve mere praktisk og stabil brug.

1 Tilslut højttaleren til en stikkontakt med en USB AC-adapter (kommercielt tilgængelig).

Softwareopdateringer kan ikke udføres ved brug med det indbyggede batteri.

2 Tænd for højttaleren.

⏻ (strøm)-indikatoren lyser grønt.

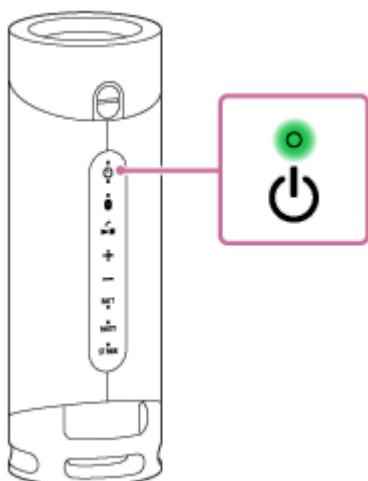

3 Tap på [Music Center] på din smartphone, iPhone osv. for at starte appen.



Music Center

4 Tap på [SRS-XB23].

Når der udgives en ny version af softwaren, vises der en opdateringsmeddelelse på "Sony | Music Center"-skærmen.

5 Følg instruktionerne på skærmen for at opdatere.

Efterhånden som softwareopdateringen forløber, ændres aktiviteten af den grønne ⏻ (strøm)-indikator (fra 5 blink til 4 blink, et enkelt blink og derefter slukket).

Afhængigt af situationen er du muligvis ikke i stand til at se alle blinkemønstrene.

Når højttaleren tænder for første gang efter softwareopdateringen, blinker ⏻ (strøm)- og 📶 (BLUETOOTH)-indikatorerne 3 gange for at informere dig om, at opdateringen er fuldført.

6 Bekræft versionen af højttalerens software.

På "Sony | Music Center" skal du tappe på [SRS-XB23] – [Settings] – [System].
"XXXX" vist under "SRS-XB23" angiver softwareversionen.

Bemærk!

- Hvis opdateringen mislykkedes, skal du oplade det genopladelige batteri, indtil det er opladet 40% eller mere.

Relateret emne

- [Opladning af højttaleren](#)

Forholdsregler

Om sikkerhed

- Se den Referencevejledning som fulgte med højttaleren.
- Vigtige oplysninger som fx modelnavnet er placeret på inder- og ydersiderne af hæften på bagsiden af højttaleren.

Om placering

- For at eliminere risikoen for funktionsfejl skal du undgå de følgende steder, når du placerer eller forlader denne højttaler.
 - Et sted som udsættes for høje temperaturer, som fx under direkte sollys eller belysningsudstyr, i nærheden af en varmekilde eller i en sauna
 - Inden i et køretøj med vinduerne lukket (især om sommeren)
 - Et sted udsat for meget støv
 - Et sted udsat for kraftig vibration
- Placer denne højttaler på en flad, jævn overflade. Når den placeres på en overflade, der hælder, kan højttaleren muligvis vælte eller falde ned fra overfladen pga. dens egen vibration, med tilskadekomst, funktionsfejl eller forringet ydelse til følge.
- Afhængigt af de forhold hvorunder denne højttaler er placeret, kan den muligvis vælte eller falde ned fra overfladen. Efterlad ikke nogen værdigenstande i nærheden af højttaleren.
- Denne højttaler er ikke anti-magnetisk. Hold genstande følsomme over for magnetisme (bånd med optagelser på, ure, betalingskort og kreditkort med magnetkoder osv.) væk fra højttaleren. Du skal også være opmærksom på dette, når du bærer rundt på højttaleren.
- Brug ikke højttaleren i et køretøj.

Andet

- Anvend og efterlad ikke højttaleren i et ekstremt koldt eller varmt miljø (temperatur uden for området af 5 °C – 35 °C). Hvis højttaleren anvendes eller efterlades uden for området ovenfor, kan højttaleren automatisk stoppe med at beskytte det interne kredsløb.
- Selv hvis du ikke til hensigt at anvende højttaleren i lang tid, skal du oplade batteriet til dets fulde kapacitet én gang hver 6 måneder for at bevare dets ydelse.
- Hvis du har spørgsmål vedrørende eller problemer med højttaleren, som ikke er beskrevet i denne Hjælpevejledning, skal du konsultere din nærmeste Sony-forhandler.

Trådløs højttaler
SRS-XB23

Bemærkninger om opladning

Levetid for det indbyggede litium-ion-batteri

- Selv hvis du ikke til hensigt at anvende højttaleren i lang tid, skal du oplade det indbyggede batteri tilstrækkeligt én gang hver 6 måneder for at bevare dets ydelse.
- Hvis højttaleren ikke anvendes i lang tid, kan det tage længere at oplade det indbyggede batteri.
- Det genopladelige indbyggede batteri har en levetid. Efterhånden som tiden går, og antallet af gange det indbyggede batteri anvendes, forringes kapaciteten af det genopladelige indbyggede batteri langsomt. Når mængden af tid, som det indbyggede batteri kan anvendes i, synes meget kortere, på trods af at det er fuldt opladet, skal du kontakte din nærmeste Sony-forhandler.
- Når mængden af tid, som det indbyggede batteri kan anvendes i, synes meget kortere, kan det betyde, at det genopladelige indbyggede batteri er udløbet.
- Levetiden for det genopladelige indbyggede batteri varierer afhængigt af brug, miljø og opbevaringsmetode.

Forsigtig

Når højttaleren detekterer et problem pga. de følgende årsager, mens det indbyggede batteri oplades, slukker CHARGE-indikatoren (orange), selv hvis opladning ikke er gennemført.

- Omgivelsestemperatur overstiger området fra 5 °C – 35 °C.
- Der er et problem med det indbyggede batteri.
- Når opladning til det indbyggede batteri fortsætter i lang tid.

Bemærk!

- Opladningstiden varierer afhængigt af anvendelsesforholdene for det indbyggede batteri.
- Oplad højttaleren i en omgivelsestemperatur på mellem 5 °C og 35 °C.
- Højttaleren bliver varm under opladning. Dette er ikke en funktionsfejl.
- Undgå udsættelse for hurtigt temperaturskift, direkte sollys, dis, sand, støv eller mekanisk stød. Efterlad desuden aldrig højttaleren i en bil parkeret i solen.
- Så længe højttaleren er tilsluttet til en stikkontakt vha. en USB AC-adapter (kommercielt tilgængelig), er højttalerens indbyggede batteri i stand til at oplade sig selv, selv mens højttaleren er tændt. Men det tager muligvis lang tid, inden opladning gennemføres afhængigt af brugen af højttaleren. Det anbefales, at du slukker for højttaleren inden batteriopladning.
- Du kan oplade højttalerens indbyggede batteri ved at tilslutte højttaleren til en computer, som også er udstyret med en USB-opladningsport. Men det er ikke alle computere, som er testet og fundet kompatible med denne procedure, og proceduren er ikke anvendelig på hjemmebyggede computere.
- Tilslut ikke højttaleren til en computer i længere tid, når computeren ikke er tilsluttet til en vekselstrømsforsyning. Ellers kan computerens batteri løbe tør for strøm.
- I et ekstremt koldt eller varmt miljø stopper opladning af sikkerhedshensyn. Hvis opladningen tager lang tid, får det også opladningen af højttaleren til at stoppe. For at løse disse problemer skal du afbryde USB-kablet fra højttaleren og tilslutte det igen med en driftstemperatur på mellem 5 °C og 35 °C.

- Ved høj temperatur kan opladningen stoppe eller lydstyrken bliver muligvis reduceret for at beskytte batteriet.
- Brug af en USB-hub er ikke garanteret til brug for opladning.

Relateret emne

- [Opladning af højttaleren](#)

5-011-826-91(3) Copyright 2020 Sony Corporation

Trådløs højttaler
SRS-XB23

Bemærkninger om vandtæthed- og støvtæthedfunktioner

Højttalerens vandtætte og støvafvisende egenskaber

Højttaleren, med hættten fastgjort sikkert, har en vandtæt specifikation på IPX7^{*1} som anført i "Beskyttelsesgrad mod indtrængen af vand" i IEC60529 "Kapslingsklassificering (IP-kode)"^{*3} og en støvafvisende specifikation på IP6X^{*2} som anført i "Beskyttelsesgrad mod indtrængen af støv"^{*3}.

Væsker, som de vandtætte egenskaber gælder for

Relevant	ferskvand, vandhanevand, poolvand, saltvand
Ikke relevant	andre væsker end ovenstående (sæbevand, vand med rengøringsmiddel eller badesæbe, shampoo, varmt kildevand osv.)

*1 IPX7 ækvivalens: Højttaleren er blevet testet for, og beholder dens funktion, når den forsigtigt nedsænkes i vand til en dybde på 1 m og efterlades i 30 minutter.

*2 IP6X-ækvivalens: Højttaleren er blevet testet for, og fortsætter med at blokere støv, efter omrøring i 8 timer i et testapparat, der indeholder støvpartikler, der er op til 75 µm i diameter.

*3 Det medfølgende tilbehør og stikkene på denne højttaler (USB) er hverken vandtætte eller støvtætte. For at reducere risikoen for brand eller elektriske stød skal du ikke udsætte højttaleren for vand eller dråber under brug af ét eller begge af stikkene (USB). Placer ikke en vase eller nogen anden væskefyldt beholder på højttaleren.

Højttalerens vandtætte og støvafvisende egenskaber er baseret på vores målinger under betingelserne beskrevet heri. Bemærk, at fejlfunktioner, som et resultat af nedsækning i vand eller støvindtrængen forårsaget af kundens forkerte brug, ikke er dækket af garantien.

For at undgå forringelse af de vandtætte og støvafvisende egenskaber

Kontrollér følgende, og brug højttaleren korrekt.

- Højttaleren består faldtesten fra 1,22 m på 5 cm tyk krydsfiner i overensstemmelse med MIL-STD810H Method 516.8-Shock. Det garanterer dog ikke, at der ikke sker skader, nedbrud, eller at de vandtætte og støvafvisende egenskaber bibeholdes ved alle betingelser. Deformation eller beskadigelse, fordi højttaleren tabes eller udsættes for mekanisk stød, kan medføre forringelse af de vandtætte og støvafvisende egenskaber.
- Denne højttalers design er ikke bestandigt over for vandtryk. Brug af højttaleren på et sted hvor den påføres et højt vandtryk, som fx i brusebadet, kan medføre en funktionsfejl.
- Hæld ikke varmt vand, eller blæs ikke varm luft fra en hårtørrer eller andet apparat direkte på højttaleren. Brug aldrig højttaleren på et sted udsat for høje temperaturer som fx i en sauna eller i nærheden af en varmekilde.
- Håndter hættten ① forsigtigt. Hættten spiller en vigtig rolle i vedligeholdelse af de vandtætte og støvafvisende egenskaber. Sørg for, at hættten er lukket helt, når højttaleren bruges. Vær forsigtig, så der ikke trænger fremmedlegemer ind, når hættten lukkes. Hvis hættten ikke er lukket helt, kan de vandtætte og støvafvisende egenskaber forringes og medføre en fejlfunktion på højttaleren på grund af vand eller støv, der trænger ind i højttaleren.

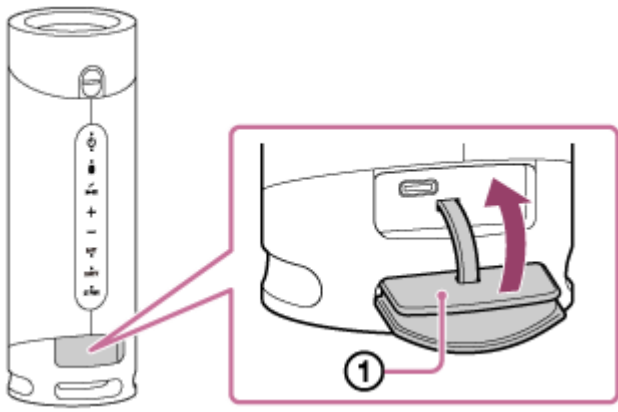

5-011-826-91(3) Copyright 2020 Sony Corporation

Trådløs højttaler
SRS-XB23

Sådan behandles højttaleren

Selvom højttalerens dele har fået en vandafvisende behandling, kan du bruge højttaleren mere behageligt og i længere tid, hvis du følger vedligeholdelsesproceduren nedenfor.

- Når højttalerens overflade er beskidt, skal du straks vaske snavset af med ferskvand (postevand osv.). Lades snavset på overfladen være forårsager det misfarvning eller deformation af stofdelen, eller det forårsager, at højttaleren svigter.
Eks.
 - Hvis salt, sand osv. sidder fast på højttaleren, når du har brugt det på stranden, ved poolen osv.
 - Hvis der kommer kemiske produkter på højttaleren (solcreme, sololie osv.)
- Hvis højttaleren bliver våd, skal fugt straks tørres af med en tør klud. Derudover skal højttaleren tørres et luftigt sted, indtil der ikke er mere fugt tilbage.
- Lydkvaliteten kan muligvis ændre sig, hvis der kommer vand ind i højttaleren eller den passive radiatorsektion (①). Dette indikerer dog ikke en funktionsfejl. Tør fugten af højttalerens overflade og placer højttaleren på en tør, blød klud, så vandet inde fra højttaleren drænes ud. Placer derefter højttaleren på et sted med god udluftning for at lade den tørre helt.

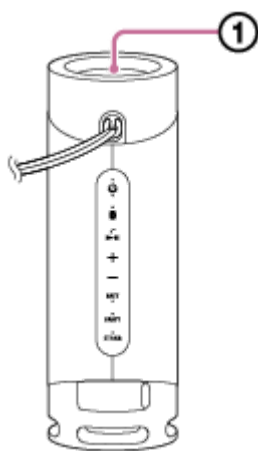

Bemærk!

- Brug ikke rensmiddel, fortynder, benzin, alkohol osv. for at rengøre højttaleren, hvis højttalerens overflade bliver snavset, da det påvirker højttalerens vandafvisende funktion.
- Især i kolde områder skal du sørge for at tørre fugten af efter brug af højttaleren. Hvis der efterlades fugt på dens overflade, kan højttaleren muligvis fryse og fejlfungere.
- Hvis partikler som fx sandkorn trænger ind i stoffet eller en anden del af højttaleren, skal du fjerne dem forsigtigt. Brug aldrig en støvsuger eller noget lignende til fjernelse, eftersom det muligvis kan beskadige højttaleren eller anden enhed.

Trådløs højttaler
SRS-XB23

Om den trådløse BLUETOOTH-teknologi

Den trådløse BLUETOOTH-teknologi fungerer inden for et område af ca. 30 m.

Understøttet version og profiler for BLUETOOTH-standarden

En profil er et sæt funktioner standardiseret for enhver egenskab af BLUETOOTH-udstyr. Højttaleren understøtter den/de følgende version og profiler af BLUETOOTH-standarden.

Understøttet BLUETOOTH-version: BLUETOOTH-standard, version 5.0

Understøttede BLUETOOTH-profiler:

- A2DP (Advanced Audio Distribution Profile): Muliggør transmission og modtagelse af indhold af høj kvalitet.
- AVRCP (Audio Video Remote Control Profile): Muliggør justering af lydstyrke og betjening af afspilning/pause og spring til begyndelsen af det næste/aktuelle spor.
- HSP (Headset Profile)*: Muliggør telefonopkald og mobiltelefonbetjening.
- HFP (Hands-free Profile)*: Muliggør håndfri telefonopkald og mobiltelefonbetjening.

* Hvis mobiltelefonen med BLUETOOTH-funktionen understøtter både HFP og HSP, skal du anvende HFP (Hands-free Profile).

Maksimal kommunikationsrækkevidde

Brug trådløs BLUETOOTH-teknologi mellem højttaleren og et udstyr, som er placeret inden for 30 m fra hinanden. Maksimal kommunikationsrækkevidde kan muligvis forkortes under følgende forhold.

- Der er en genstand som fx en person, metal eller væg mellem højttaleren og BLUETOOTH-udstyret.
- Der anvendes en trådløs LAN-enhed i nærheden af højttaleren.
- Der anvendes en mikroovn i nærheden af højttaleren.
- Der anvendes en enhed, som udvikler elektromagnetisk stråling i nærheden af højttaleren.

Interferens fra andre enheder

Eftersom BLUETOOTH-udstyr og trådløst LAN (IEEE802.11b/g) anvender den samme frekvens (2,4 GHz), kan der opstå mikrobølgeinterferens, hvilket kan resultere i en forringelse af kommunikationshastigheden, støj eller dårlig tilslutning, hvis højttaleren anvendes i nærheden af en trådløs LAN-enhed.

Interferens med andet udstyr

Mikrobølger afgivet fra et BLUETOOTH-udstyr kan muligvis påvirke betjeningen af elektronisk medicinudstyr. Sluk for højttaleren og andet BLUETOOTH-udstyr på følgende steder, eftersom det muligvis kan forårsage en ulykke.

- Hvor der er brændbar gas til stede, på et hospital, i et tog, fly eller på en benzintank
- I nærheden af automatisk døre eller en brandalarm

Bemærk!

- For at være i stand til at anvende BLUETOOTH-funktionen skal det BLUETOOTH-udstyr, som skal tilsluttes, have den samme profil som højttalerens. Bemærk også at selv hvis den samme profil eksisterer, kan udstyr muligvis variere i funktion afhængigt af specifikationerne.
- På grund af egenskaben af den trådløse BLUETOOTH-teknologi er lyden afspillet på højttaleren en smule forsinket i forhold til lyden afspillet på BLUETOOTH-udstyret, mens der tales i telefon eller lyttes til musik.
- Højttaleren understøtter sikkerhedsfunktioner, som er i overensstemmelse med BLUETOOTH-standarden for at give en sikker tilslutning, når den trådløse BLUETOOTH-teknologi anvendes, men sikkerheden er muligvis ikke tilstrækkelig afhængigt af

indstillingen. Vær påpasselig når du kommunikerer vha. trådløs BLUETOOTH-teknologi.

- Vi påtager os intet ansvar for læk af information under BLUETOOTH-kommunikation.
- Et udstyr med BLUETOOTH-funktion skal være i overensstemmelse med BLUETOOTH-standarden specificeret af Bluetooth SIG, Inc. og skal være godkendt. Selv hvis det tilsluttede udstyr er i overensstemmelse med den ovenfor nævnte BLUETOOTH-standard, kan noget udstyr muligvis ikke tilsluttes eller fungere korrekt afhængigt af funktionerne eller specifikationerne på udstyret.
- Støj eller lydafbrydelse kan forekomme afhængigt af BLUETOOTH-udstyret tilsluttet med højttaleren, kommunikationsmiljøet eller driftsmiljøet.
- Et udstyr med en indbygget radio eller tuner kan ikke tilsluttes til højttaleren via BLUETOOTH, eftersom der kan opstå støj i udsendelserne.
- Placer højttaleren længere væk fra et TV, en radio eller tuner osv., eftersom der kan opstå støj i udsendelserne.

Trådløs højttaler
SRS-XB23

Licensmeddelelse

Bemærkninger om licensen

Dette produkt indeholder software, som Sony anvender under en licensaftale med ejeren af dens ophavsret. Vi er forpligtede til at oplyse indholdet af aftalen til kunder, som krævet af ejeren af ophavsretten til softwaren.

Besøg venligst den følgende URL og læs indholdet af licensen.

<https://rd1.sony.net/help/speaker/sl/20/>

Bemærk om GNU GPL/LGPL-anvendt software

Dette produkt indeholder software, som er underlagt den følgende GNU General Public License (herefter omtalt som "GPL") eller GNU Lesser General Public License (herefter omtalt som "LGPL"). Disse bekræfter, at kunder har ret til at indhente, modificere og dele kildekoden for sådan software i overensstemmelse med betingelserne i den medfølgende GPL eller LGPL. Kildekoden for den ovennævnte software er tilgængelig på nettet.

For at downloade den skal du besøge den følgende URL og derefter vælge modelnavnet "SRS-XB23".

URL:<http://oss.sony.net/Products/Linux/>

Bemærk venligst, at Sony ikke kan besvare eller reagere på henvendelser angående indholdet af kildekoden.

Ansvarsfraskrivelse angående tjenester som udbydes af tredjeparter

Tjenester, som udbydes af tredjeparter, kan muligvis blive ændret, suspenderet eller ophøre uden forudgående varsel. Sony er ikke ansvarlig for denne slags situationer.

Trådløs højttaler
SRS-XB23

Varemærker

- Android, Google Play og andre relaterede mærker og logoer er varemærker tilhørende Google LLC.
- LDAC™ er et varemærke tilhørende Sony Corporation.
- BLUETOOTH®-ordmærket og logoer er registrerede varemærker ejet af Bluetooth SIG, Inc. og enhver brug af sådanne mærker af Sony Corporation er under licens.
- Apple, Apple-logoet, iPhone, iPod, iPod touch, Mac, macOS og Siri er varemærker, der tilhører Apple Inc., registreret i USA og andre lande.
App Store er et servicemærke tilhørende Apple Inc.
- Brug af badget Made for Apple betyder, at et stykke tilbehør er blevet designet specifikt til brug med det eller de Apple-produkter på badget, og det er blevet certificeret af udvikleren, at tilbehøret overholder Apples standarder for ydeevne. Apple er ikke ansvarlig for brugen af denne enhed eller dens overholdelse af sikkerhedsstandarder og bestemmelser.
- USB Type-C® og USB-C® er varemærker tilhørende USB Implementers Forum.
- Microsoft og Windows er registrerede varemærker eller varemærker tilhørende Microsoft Corporation i USA og/eller andre lande.
- WALKMAN og WALKMAN-logoet er registrerede varemærker tilhørende Sony Corporation.
- Wi-Fi® er et registreret varemærke tilhørende Wi-Fi Alliance®.
- Andre varemærker og handelsnavne tilhører deres respektive ejere.
- Mærkerne ™ og ® er udeladt i dokumenterne.

Trådløs højttaler
SRS-XB23

Hvad kan jeg gøre for at løse et problem?

Hvis højttaleren ikke fungerer som forventet, skal du prøve de følgende trin for at afhjælpe problemet.

- Find symptomerne for i denne Hjælpevejledning og prøv de korrigerende handlinger, der er beskrevet.
- Oplad højttaleren.
Du kan muligvis afhjælpe visse problemer ved at oplade det indbyggede batteri.
- Genstart højttaleren.
- Initialiser højttaleren.
Denne betjening genopretter indstillingerne som fx lydstyrke osv. til standardindstillingerne fra fabrikken og sletter al parringsinformation.
- Søg efter information angående problemet på kundesupportwebsitet.
- Besøg de følgende supporthjemmesider for at få supportinformation om din højttaler:
 - For kunder i Amerika:
<https://www.sony.com/am/support>
 - For kunder i Europa:
<https://www.sony.eu/support>
 - For kunder i Kina:
<https://service.sony.com.cn>
 - For kunder i andre lande/regioner:
<https://www.sony-asia.com/support>

Hvis betjeningerne ovenfor virker, skal du konsultere din nærmeste Sony-forhandler.

Relateret emne

- [Genstart af højttaleren](#)
- [Initialisering af højttaleren](#)

Ikke i stand til at oplade højttaleren

- Når der anvendes en USB AC-adapter (kommercielt tilgængelig), skal du sørge for, at USB-kablet er tilsluttet ordentligt til højttaleren og USB AC-adapteren. Sørg derefter for, at USB AC-adapteren er tilsluttet ordentligt til en stikkontakt.
- Når der anvendes en USB AC-adapter (kommercielt tilgængelig), skal du sørge for, at den er i stand til at levere en udgangsstrøm på 1,5 A eller mere. Du kan anvende en USB AC-adapter med en udgangsstrøm på 500 mA eller også mere og mindre end 1,5 A, men så tager det muligvis meget lang tid (10 timer eller mere), inden opladning gennemføres. Når der anvendes en sådan USB AC-adapter, anbefales det, at du slukker for højttaleren inden batteriopladning. Brug af en USB AC-adapter med en udgangsstrøm på mindre end 500 mA er ikke garanteret til brug for batteriopladning.
- Højttaleren understøtter USB AC-adaptre, som er i stand til at levere en udgangsstrøm på 1,5 A. Brug af noget andet udstyr er ikke garanteret til brug for batteriopladning.
- Du kan oplade højttalerens indbyggede batteri ved at tilslutte USB-kablet, som er tilsluttet med højttaleren, til en computer, som også er udstyret med en USB-opladningsport. Men det er ikke alle computere, som er testet og fundet kompatible med denne procedure, og proceduren er ikke anvendelig på hjemmebyggede computere.
- Afhængigt af typen eller specifikationerne for USB AC-adapteren kan den resterende strøm på det genopladelige indbyggede batteri, hvis du anvender højttaleren ved en høj lydstyrke, muligvis reduceres, eller højttaleren slukker muligvis, selv mens højttaleren er tilsluttet til en stikkontakt vha. USB AC-adapteren. Dette indikerer dog ikke en funktionsfejl. Hvis sådan et tilfælde skulle opstå, skal du slukke for højttaleren, og lade batteriet lade helt op inden du anvender højttaleren.

Relateret emne

- [Opladning af højttaleren](#)
- [Om indikatorerne](#)

Ude af stand til at tænde for højttaleren eller højttaleren slukker pludselig

- Det genopladelige indbyggede batteri kan være tomt eller ved at være fladt. Tilslut højttaleren til en stikkontakt med en USB AC-adapter (kommercielt tilgængelig).
- Afhængigt af typen eller specifikationerne for USB AC-adapteren kan den resterende strøm på det genopladelige indbyggede batteri, hvis du anvender højttaleren ved en høj lydstyrke, muligvis reduceres, eller højttaleren slukker muligvis, selv mens højttaleren er tilsluttet til en stikkontakt vha. USB AC-adapteren. Dette indikerer dog ikke en funktionsfejl. Hvis sådan et tilfælde skulle opstå, skal du slukke for højttaleren, og lade batteriet lade helt op inden du anvender højttaleren.
- Den automatisk slukkefunktion (Auto Standby) kan være blevet aktiveret. Efter ca. 15 minutter under visse omstændigheder, som fx når lydstyrken for lydindgangen er lav, vil strømmen automatisk slukkes. Skru op for lydstyrken på det anvendte udstyr eller indstil den automatiske slukkefunktion til fra.

Relateret emne

- [Opladning af højttaleren](#)
- [Automatisk slukkefunktion \(Auto Standby\)](#)

Trådløs højttaler
SRS-XB23

Ingen lyd/Kun lyd fra én højttaler/Lavt lydstyrkeniveau/Forvrænget lyd/Brummen eller støj fra højttaleren/Ingen stemme eller lav stemme på den der ringer op

- Kontroller at både højttaleren og det tilsluttede udstyr er tændt.
- Skru op for lydstyrken på højttaleren og det tilsluttede udstyr.
- Kontroller, at det tilsluttede udstyr afspiller.
- Hvis du tilslutter en computer til højttaleren, skal du sørge for at lydudgangsindstillingen for computeren er indstillet til et BLUETOOTH-udstyr.
- Kontroller at højttaleren har oprettet BLUETOOTH-tilslutning med BLUETOOTH-udstyret.
- Par højttaleren og BLUETOOTH-udstyret igen.
- Hvis det tilsluttede udstyr ikke har nogen equalizerfunktion, skal den slås fra.
- Hold højttaleren væk fra mikroovne, Wi-Fi® osv.
- Før BLUETOOTH-udstyret tættere på højttaleren. Hvis der er nogen forhindring mellem højttaleren og BLUETOOTH-udstyret, skal du flytte den væk.
- Hvis CHARGE-indikatoren blinker langsomt, skal du slukke for højttaleren og oplade det indbyggede batteri tilstrækkeligt.
- Et udstyr med en indbygget radio eller tuner kan ikke tilsluttes til højttaleren via BLUETOOTH, eftersom der kan opstå støj i udsendelserne.
- Placer højttaleren længere væk fra et TV, en radio eller tuner osv., eftersom der kan opstå støj i udsendelserne.
- Når du anvender stereopar-funktionen eller festtilslutningsfunktionen, skal du, hvis der er tilsluttet andet BLUETOOTH-udstyr som fx en BLUETOOTH-mus eller et BLUETOOTH-tastatur til BLUETOOTH-udstyret, afbryde forbindelsen mellem dem.
- Der er noget BLUETOOTH-udstyr, som kan få afspilningskvaliteten ændret. Hvis dit udstyr er kompatibelt med denne funktion, skal du vælge "Stabil tilslutning prioriteret (SBC)" over lyd kvalitet. For detaljer skal du se den betjeningsvejledning, som følger med udstyret.
- Vælg "Stabil tilslutning prioriteret (SBC)" som trådløs afspilningskvalitet for højttaleren.
- Installer den seneste version af "Sony | Music Center" på det tilsluttede udstyr. Hvis du ikke kan anvende den seneste version af "Sony | Music Center", eller ikke kan tilslutte højttaleren og et BLUETOOTH-udstyr via BLUETOOTH-tilslutning, skal du afinstallere "Sony | Music Center" og installere det igen.
- Når du modtager/foretager et telefonopkald, skal du kontrollere, at udgangen for BLUETOOTH-udstyret er indstillet til højttaleren.

Relateret emne

- [Parring og tilslutning med BLUETOOTH®-udstyr](#)

- Lytning til musik på et udstyr via BLUETOOTH-tilslutning
- Valg af afspilningskvalitet for BLUETOOTH-lydstreaming (kodec)
- Om indikatorerne
- Modtagelse af et opkald
- Foretagelse af et opkald

5-011-826-91(3) Copyright 2020 Sony Corporation

Lyd bliver lav under brug

- Lyden bliver muligvis lav i følgende tilfælde. Dette er ikke en funktionsfejl.
 - Når det indbyggede batteri er ved at være lavt, og CHARGE-indikatoren blinker langsomt, mens højttaleren kun strømforsynes af det indbyggede batteri.
 - Når det genopladelige indbyggede batteri er lavt som et resultat af længere tids brug af højttaleren ved en høj lydstyrke, selv om højttaleren var tilsluttet til en stikkontakt vha. en USB AC-adapter (kommercielt tilgængelig), eller en computer som er udstyret med en USB-opladningsport.
- Hvis lyden bliver lav under brug, skal du følge den nedenstående procedure.
 1. Sluk for højttaleren.
 2. Oplad det indbyggede batteri tilstrækkeligt.

Trådløs højttaler
SRS-XB23

Ikke i stand til at parre højttaleren med et BLUETOOTH-udstyr

- Placer højttaleren og BLUETOOTH-udstyret inden for 1 m fra hinanden.
- Med hensyn til Apple iOS-udstyr er enheden kompatibel med iOS 10.0 eller senere. En BLUETOOTH-tilslutning er ikke til rådighed på udstyr med iOS 9.x eller tidligere.
- For at anvende stereopar-funktionen eller festtilslutningsfunktion skal du parre med den højttaler, i hvilken  (BLUETOOTH)-indikatoren blinker blåt.
- Hvis  (BLUETOOTH)-indikatoren ikke dobbeltblinker blåt, skal du trykke på  (BLUETOOTH)-knappen. Du kan høre stemmevejledningen (BLUETOOTH pairing (BLUETOOTH-parring)), og  (BLUETOOTH)-indikatoren begynder at dobbeltblinke (parringstilstand).
- Når først højttaleren er initialiseret, er en iPhone/iPod touch muligvis ikke i stand til at tilslutte til højttaleren. I dette tilfælde skal du slette parringsinformationen på iPhone/iPod touch'en og derefter parre dem igen.
- Kontroller, at BLUETOOTH-udstyret er tændt, og BLUETOOTH-funktionen er aktiveret på enheden.
- Hvis højttaleren ikke vises på BLUETOOTH-udstyret, skal du slukke for udstyret og derefter tænde for udstyret igen. Dette kan muligvis forbedre symptomerne.

Relateret emne

- [Parring og tilslutning med BLUETOOTH®-udstyr](#)
- [Om indikatorerne](#)
- [Initialisering af højttaleren](#)

Trådløs højttaler
SRS-XB23

Ude af stand til at tilslutte et BLUETOOTH-udstyr med højttaleren i stereopar-funktionen

- Opdater den præinstallerede software til den seneste version på hver enkelt højttaler, som skal tilsluttes til funktionen.
(For detaljer om opdateringsproceduren skal du se [Opdatering af den præinstallerede software.](#))
 - Opdater "Sony | Music Center" til den seneste version inden opsætning af stereopar-funktionen.
 - Sørg for at alle højttalere, som skal tilsluttes til funktionen, er placeret inden for 1 m.
 - Efter tilslutning af 2 SRS-XB23-højttalere skal du udføre parringsproceduren mellem et BLUETOOTH-udstyr og den højttaler, hvorpå  (BLUETOOTH)-indikatoren blinker blåt.
-

Relateret emne

- [Trådløs lytning til musik med 2 højttalere \(Stereopar-funktion\)](#)
- [Opdatering af den præinstallerede software](#)

Ikke i stand til at tilslutte med en højttaler i festtilslutningsfunktionen

- Kontroller, om enheden er kompatibel med Festtilslutningsfunktionen. Enheder, som er kompatible med den trådløse festkædefunktion, kan ikke anvendes til tilslutning.
- Opdater den præinstallerede software til den seneste version på hver enkelt højttaler, som skal tilsluttes til funktionen.
(For detaljer om opdateringsproceduren skal du se [Opdatering af den præinstallerede software.](#))
- Opdater "Sony | Music Center" til den seneste version, inden du opsætter Festtilslutningsfunktionen.
- Sørg for at alle højttalere, som skal tilsluttes til funktionen, er placeret inden for 1 m.
- Efter tilslutning af flere højttalere skal du udføre parringsproceduren mellem et BLUETOOTH-udstyr og den højttaler, hvorpå  (BLUETOOTH)-indikatoren blinker blåt.

Relateret emne

- [Nyd trådløs afspilning vha. flere højttalere \(Festtilslutningsfunktion\)](#)
- [Opdatering af den præinstallerede software](#)

Trådløs højttaler
SRS-XB23

Ikke i stand til at tilføje en højttaler for Festtilslutningsfunktionen

- Til enhver gruppe opsat med PARTY (Festtilslutning)-knappen skal du anvende PARTY (Festtilslutning)-knappen til at tilføje en ny højttaler.
 - Til enhver gruppe opsat med "Sony | Music Center" skal du anvende "Sony | Music Center" til at tilføje en ny højttaler. For detaljer om "Sony | Music Center" skal du se den følgende URL:
<https://www.sony.net/smcqa/>
-

Relateret emne

- [Nyd trådløs afspilning vha. flere højttalere \(Festtilslutningsfunktion\)](#)

Trådløs højttaler
SRS-XB23

Genstart af højttaleren

I tilfælde af følgende, blandt andet, skal du trykke og holde på  (strøm)-knappen i ca. 8 sekunder for at genstarte højttaleren.

- Du kan ikke betjene højttaleren, efter du har tændt den.
- Du kan ikke betjene højttaleren, efter du har lavet fejlfinding på parringsproblemer.

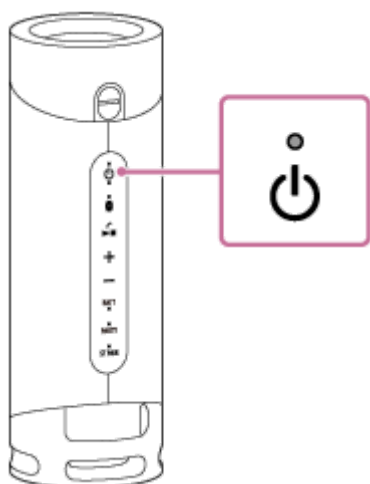

Bemærk!

- Genstart af højttaleren sletter ikke dens parringsinformation.
- Genstart af højttaleren ændrer muligvis dens lydstyrke, funktion eller lydindstillinger.

Trådløs højttaler
SRS-XB23

Initialisering af højttaleren

Hvis højttaleren ikke fungerer ordentligt efter du har genstartet den, skal du initialisere højttaleren for at genindstille standardindstillingerne fra fabrikken.

Mens højttaleren er tændt, skal du trykke og holde på - (lydstyrke)- og  (BLUETOOTH)-knapperne, indtil højttaleren slukker (5 sekunder eller mere).

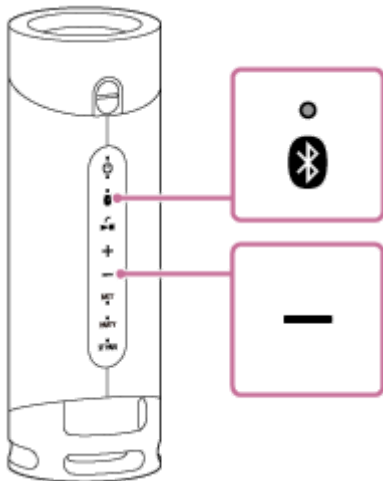

Højttaleren er initialiseret. Indstillinger som fx lydstyrke osv. genoprettes til standardindstillingerne fra fabrikken, og al parringsinformationen slettes.

Bemærk!

- Højttaleren kan ikke initialiseres, mens strømmen er slukket.

Relateret emne

- [Parring og tilslutning med BLUETOOTH®-udstyr](#)
- [Genstart af højttaleren](#)