

Сымсыз динамик
SRS-XB23

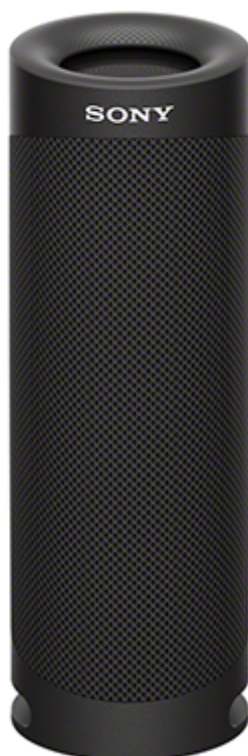

Төменде динамикті қолдану жолы түсіндірілген. Навигация панелінен тақырыпты таңдаңыз.
Дизайн мен техникалық сипаттамалар ескертусіз өзгертілуі мүмкін.

Жұмысқа кірісу

[Бөлшектері мен басқару элементтері](#)

Қамтылған элементтер

- [Бауды қолдану](#)

Қуат көзі/зарядтау

- [Динамикті зарядтау](#)
- [Қуатты қосу](#)
- [Қуатты өшіру](#)
- [BLUETOOTH күту функциясын қолдану](#)
- [Қуатты автоматты түрде өшіру \(Auto Standby\) функциясы](#)

Байланыс орнату

BLUETOOTH

[BLUETOOTH® құрылғыларымен жұптастыру және оларға жалғау.](#)

[BLUETOOTH байланысы арқылы компьютерге жалғау \(Windows\).](#)

[BLUETOOTH байланысы арқылы компьютерге жалғау \(Mac\).](#)

Музыка тыңдау

BLUETOOTH құрылғысы

[Құрылғыдағы музыканы BLUETOOTH байланысы арқылы тыңдау.](#)

[Монофондық аудио ойнату және стерео аудио ойнату режимдері арасында ауысу.](#)

[BLUETOOTH арқылы аудио ағынын ойнату сапасын \(кодек\) таңдау.](#)

[BLUETOOTH байланысын ажырату \(пайдаланғаннан кейін\).](#)

[Бір уақытта жалғанып тұрған BLUETOOTH құрылғыларын \(Бірнеше құрылғы байланысы\) ауыстыру.](#)

Стерео режимде жұптастыру функциясы

[Музыканы 2 динамикпен сымсыз тыңдау \(Стерео режимде жұптастыру функциясы\).](#)

[Стерео режимде жұптастыру функциясын өшіру.](#)

Сауық кешінде жалғау функциясы

[Бірнеше динамикпен сымсыз ойнатылған музыканы тыңдау \(Сауық кешінде жалғау функциясы\).](#)

[Сауық кешінде жалғау функциясын өшіру.](#)

[Дыбыс әсерлерін ауыстырып қолдану.](#)

Телефон қоңыраулары

[Қоңырау қабылдау.](#)

[Қоңырау шалу.](#)

«Sony | Music Center» қолданбасын пайдалану

[«Sony | Music Center» қолданбасының функциялары.](#)

[«Sony | Music Center» қолданбасын орнату.](#)

Дауыстық көмек функциясын пайдалану

[Дауыстық көмек функциясын пайдалану \(Google қолданбасы\).](#)

[Дауыстық көмек функциясын пайдалану \(Siri\).](#)

Ақпарат

[Индикаторлар туралы мәлімет](#)

[Алдын ала орнатылған бағдарламалық құралды жаңарту](#)

Пайдалануға қатысты ескертпелер

- [Сақтық шаралары](#)
- [Зарядтауға қатысты ескертулер](#)
- [Су өткізбеу және шаң өткізбеу мүмкіндіктері туралы ескертулер](#)
- [Динамикке күтім жасау әдісі](#)
- [BLUETOOTH сымсыз технологиясы туралы мәлімет](#)
- [Лицензия туралы ескерту](#)
- [Сауда белгілері](#)

Ақауды жою

[Мәселені шешу үшін қандай әрекеттерді қолдануға болады?](#)

Қуатпен қамтамасыз ету

- [Динамикті зарядтау мүмкін емес](#)
- [Динамикті қосу мүмкін емес немесе динамик кенет өшіп қалады](#)

Дыбыс

- [Дыбыс жоқ/тек бір динамиктен дыбыс шығады/дыбыс деңгейі төмен/дыбыс бұрмаланады/динамиктен быжылдаған дыбыс не шу естіледі/қоңырау шалушылардың дауысы естілмейді не ақырын естіледі](#)
- [Пайдаланып отырған кезде дыбыс деңгейі төмендеп кетеді](#)

BLUETOOTH

- [Динамикті BLUETOOTH құрылғысымен жұптастыру мүмкін емес](#)
- [Динамикке BLUETOOTH құрылғысын Стерео режимде жұптастыру функциясымен жалғау мүмкін емес](#)
- [Сауық кешінде жалғау функциясымен динамикке жалғау мүмкін емес](#)
- [Сауық кешінде жалғау функциясы үшін динамикті қосу мүмкін емес](#)

Қалпына келтіру

- [Динамикті қайта қосу](#)
- [Динамиктің бастапқы параметрлерін орнату](#)

Бөлшектері мен басқару элементтері

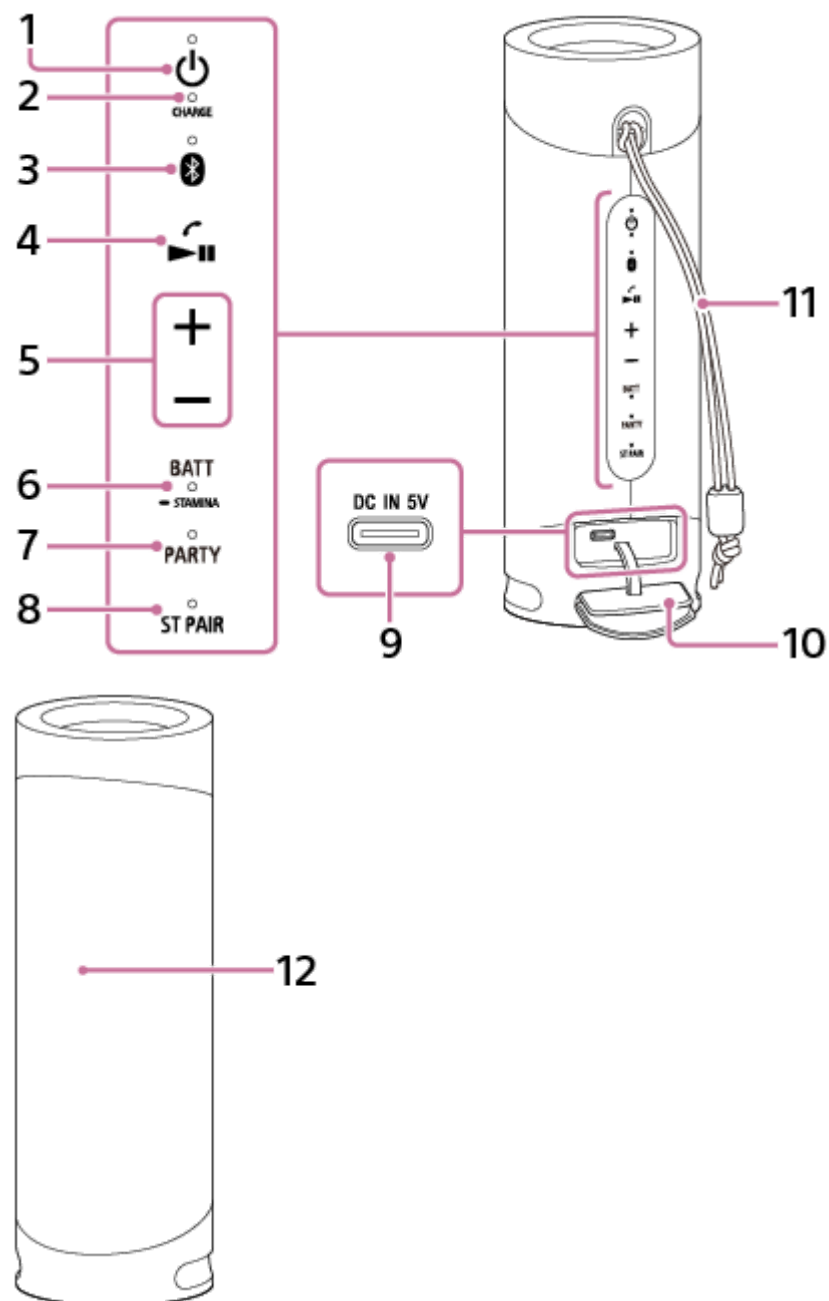

1. Индикаторы бар (қуат) түймесі
2. CHARGE индикаторы
3. Индикаторы бар (BLUETOOTH) түймесі
4. (ойнату) түймесі/ (қоңырау) түймесі
5. +/- (дыбыс деңгейі) түймелері
6. BATT (батарея) түймесі/индикаторы бар STAMINA түймесі

Қалған батарея заряды туралы мәлімет алу үшін түймені басып қалып, дауыстық нұсқауды тыңдаңыз. Дыбыс әсерін EXTRA BASS режимі және STAMINA режимі арасында ауыстыру үшін түймені басып тұрыңыз.

7. Индикаторы бар PARTY (Сауық кешінде жалғау) түймесі

8. Индикаторы бар ST PAIR (Стерео режимде жұптастыру) түймесі

9. DC IN 5V порты (USB Type-C®)*

Бірге берілген USB Type-C® кабелі және USB айнымалы ток адаптері (бөлек сатылады) арқылы АТ розеткасына жалғаған кезде, динамиктің кірістірілген батареясын зарядтауға болады.

10. Қақпақ

11. Бау

12. Микрофон

* Бұл порт музыка ойнатуға жарамайды.

Қатысты тақырып

- [Индикаторлар туралы мәлімет](#)

Сымсыз динамик
SRS-XB23

Бауды қолдану

Динамикке бекітілген баумен динамикті іліп қойып, оны қоятын жер болмаған кезде де қолдануға мүмкіндік аласыз.

1 Бауды қалаған затқа байлаңыз.

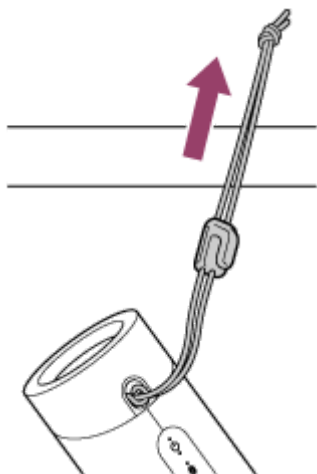

2 Бауды қысқыш арқылы өткізіп, баудың ұшын байлаңыз.

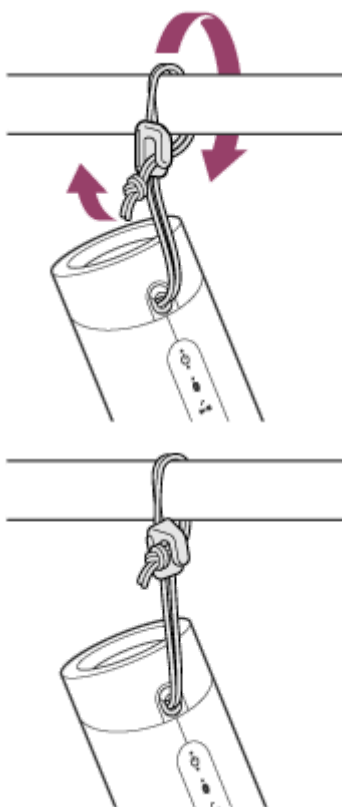

Ескерту

- Бірге берілген баудан басқа ешқандай бауды қолданбаңыз.

- Бауды байлағаннан кейін қысқыш баудың ұшын ұстап тұрғанына көз жеткізіңіз.
- Динамикке бекітілген бауды қатты тартпаңыз немесе динамик әрі-бері қатты жұлқыламаңыз.
- Бірге берілген бауды динамиктен басқа ештеңеге қолданбаңыз.

5-011-839-81(3) Copyright 2020 Sony Corporation

Динамикті зарядтау

Динамик USB айнымалы ток адаптерімен (бөлек сатылады) жалғанған АТ розеткасынан немесе қайта зарядталатын кірістірілген литий-ион батареясынан алынған қуатпен жұмыс істейді.

Динамикті алғаш рет қолданған кезде, динамикті қосудан бұрын, кірістірілген батареяны 1 сағаттан астам уақыт зарядтаңыз.

Кірістірілген батареяны алдын ала зарядтап алып, динамикті тек батарея қуатымен қолдануға болады.

1 Динамикті зарядтау үшін оны АТ розеткасына жалғаңыз.

Бірге берілген USB Type-C® кабелінің бір ұшын динамиктегі DC IN 5V портына, ал екінші ұшын USB айнымалы ток адаптеріне (бөлек сатылады) жалғап, одан кейін USB айнымалы ток адаптерін АТ розеткасына жалғаңыз.

Динамик 1,5 А шығыс тогын бере алатын USB айнымалы ток адаптерлерін қолдайды. Кез келген басқа құрылғылар қолданылса, батарея зарядталатынына кепілдік берілмейді.

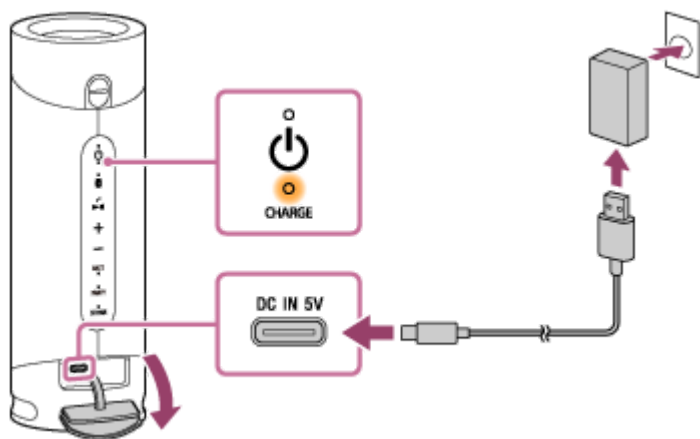

Зарядталу орындалып жатқан кезде, CHARGE индикаторы сарғылт түспен жанады.

Есептелген зарядтау уақыты жалғанған USB АТ адаптерінің (бөлек сатылады) шығыс қуатына байланысты әр түрлі болады. Оған қоса зарядтау уақыты USB айнымалы ток адаптерінің және USB кабелінің түрі мен сипаттамасына байланысты төменде көрсетілгеннен көбірек болуы мүмкін. Зарядтау уақыты қоршаған орта температурасына және динамиктің қолданылуына байланысты төменде көрсетілгеннен өзгеше болуы мүмкін.

Төмендегі уақыт анықтамалық мән ретінде берілген.

- 1,5 А шығыс тогын бере алатын ұсынылған USB айнымалы ток адаптері қолданылған кезде, зарядтау шамамен 4 сағатта аяқталады* да, CHARGE индикаторы өшеді.
- Бөлек сатылатын USB айнымалы ток адаптерін қолданған кезде, ол 1,5 А не одан көп шығыс тогын бере алатынына көз жеткізіңіз. Шығыс тогы 500 мА не одан көп және 1,5 А не одан аз USB айнымалы ток адаптерін де қолдануға болады, бірақ зарядталу аяқталуы үшін өте көп уақыт кетуі мүмкін (10 сағат не одан көп*). Осындай USB айнымалы ток адаптерін қолданған кезде, батареяны зарядтаудан бұрын динамикті өшіріп қойған жөн. Шығыс тогы 500 мА-ден аз USB айнымалы ток адаптері қолданылса, батарея зарядталатынына кепілдік берілмейді.

* Динамик өшкен кезде, бос кірістірілген батареяны толық зарядтауға кететін уақыт.

Батарея зарядталып болған кезде динамиктен USB кабелін ажыратқаннан кейін, қақпақты мықтап жабуды ұмытпаңыз.

Қақпақ су өткізбеу және шаң өткізбеу өнімділігінің сипаттамасында өте маңызды рөл атқарады.

Зарядтаудың аяқталуын тексеру

Динамикті АТ розеткасына қосқан кезде кірістірілген батарея толығымен зарядталған болса, CHARGE индикаторы сарғылт түспен жанып, одан кейін шамамен 1 минуттан кейін өшеді.

Қайта зарядталатын кірістірілген батареяның зарядын тексеру

- Динамик қосылып тұрғанда, оның артқы жағындағы қақпақ артындағы БАТТ (батарея) түймесін басқаннан кейін, кірістірілген батареяның қалған қуатына байланысты динамиктен төменде көрсетілген дауыстық нұсқау шығарылады.
80% не одан көп: «Battery fully charged» (Батарея толығымен зарядталған)
60% не одан көп: «Battery about 70%» (Батарея заряды — шамамен 70%)
40% не одан көп: «Battery about 50%» (Батарея заряды — шамамен 50%)
20% не одан көп: «Battery about 30%» (Батарея заряды — шамамен 30%)
20%-дан аз: «Please charge» (Зарядтау қажет)

Тұспал

- «Sony | Music Center» қолданбасынан динамикті қосқан кезде естілетін қалған батарея зарядына қатысты дауыстық нұсқауды іске қосуға/өшіруге болады.
- 8.1 не одан кейінгі операциялық жүйе нұсқасы орнатылған Android смартфонын қолданған кезде Динамик Android смартфонна HFP (Hands-free Profile) BLUETOOTH байланысы арқылы жалғанып тұрғанда, смартфонда [Settings] - [Device connection] - [Bluetooth] тармағын түртіңіз. Динамиктің қалған батарея заряды және жалғанып тұрған BLUETOOTH құрылғысының атауы көрсетіледі. Толық мәлімет алу үшін Android смартфонмен бірге берілген пайдалану нұсқауларын қараңыз.
Смартфонда көрсетілген қалған батарея заряды динамиктің іс жүзіндегі қалған батарея зарядынан өзгеше болуы мүмкін екенін ескеріңіз. Осы мәліметті анықтамалық мән ретінде қарастырыңыз.
- iOS 10.0 не одан кейінгі нұсқа орнатылған iPhone/iPod touch құрылғысын қолданған кезде Динамик iPhone/iPod touch құрылғысына HFP (Hands-free Profile) BLUETOOTH байланысы арқылы жалғанып тұрғанда, динамиктің қалған батарея заряды iPhone/iPod touch құрылғысының виджет экранында көрсетіледі. Толық мәлімет алу үшін iPhone/iPod touch құрылғысымен бірге берілген пайдалану нұсқауларын қараңыз.
iPhone/iPod touch құрылғысында көрсетілген қалған батарея заряды динамиктің іс жүзіндегі қалған батарея зарядынан өзгеше болуы мүмкін екенін ескеріңіз. Осы мәліметті анықтамалық мән ретінде қарастырыңыз.

Кірістірілген батареяның пайдалану мерзімі (BLUETOOTH байланысы қолданылған кезде)

- Шамамен 12 сағат
Динамиктің дыбыс деңгейі 34 мәніне орнатылған кезде.
Дыбыс әсері STAMINA режиміне орнатылған.
- Шамамен 10 сағат
Динамиктің дыбыс деңгейі 31 мәніне орнатылған кезде.
Дыбыс әсері EXTRA BASS режиміне орнатылған. (зауыттық әдепкі параметрлер)
- Шамамен 3 сағат
Динамиктің дыбыс деңгейі ең жоғары мәнге (50) орнатылған кезде.
Дыбыс әсері EXTRA BASS режиміне орнатылған. (зауыттық әдепкі параметрлер)

Жоғарыда көрсетілген кірістірілген батареяның пайдалану мерзімі біз белгілеген музыка көзін қолданып өлшенген.

Дыбыс деңгейіне, ойнатылған әндерге, айнала температурасына және қолдану жағдайларына байланысты іс жүзіндегі жұмыс істеу мерзімі тізімде көрсетілгеннен өзге болуы мүмкін.

Кірістірілген батареяның заряды азайған кезде

Дауыстық нұсқауда « Please charge» (Зарядтау қажет) деп айтылып, CHARGE индикаторы баяу жыпылықтап тұрса, демек кірістірілген батарея заряды таусылуға жақын, оны зарядтау керек. Мұндай күйде динамик басқа құрылғыларға қуат бере алмайды.

Тұспал

- Сондай-ақ динамиктің кірістірілген батареясын динамикке жалғанған USB кабелін USB зарядтау портымен жабдықталған компьютерге жалғау арқылы зарядтауға болады. Дегенмен барлық компьютерлер тексеріліп, осы процедураға сәйкес келетіні анықталған жоқ, сондай-ақ бұл процедура үйде құрастырылған компьютерлерге жарамды емес.
- Динамик USB айнымалы ток адаптерімен (бөлек сатылады) АТ розеткасына немесе USB зарядтау портымен жабдықталған компьютерге жалғанып тұрғанда, динамиктен музыка ойнатылып жатса да, динамиктің кірістірілген батареясы өзін-өзі зарядтай алады. Дегенмен динамиктің қолданылуына байланысты зарядталу аяқталуы үшін ұзақ уақыт кетуі мүмкін. Батареяны зарядтаудан бұрын динамикті өшіріп қойған жөн.

Ескерту

- Динамикті жоғары дыбыс деңгейінде қолдансаңыз, динамик USB айнымалы ток адаптерімен АТ розеткасына жалғанып тұрса да, USB айнымалы ток адаптерінің түріне немесе сипаттамаларына байланысты қайта зарядталатын кірістірілген батареяның қалған заряды азаюы немесе динамик өшуі мүмкін. Бірақ бұл ақаулық емес. Мұндай жағдай орын алса, динамикті өшіріп, оны қайтадан қолданбас бұрын, батарея толығымен зарядталғанша күтіңіз.
- Динамикті ұзақ уақыт жоғары дыбыс деңгейінде пайдаланған кезде, динамик тіпті АТ розеткасына жалғанып тұрғанда, кірістірілген батареяның заряды азаюы мүмкін. Соның салдарынан дыбыс деңгейі төмендейді. Бұл ақаулық емес. Динамикті өшіріп, кірістірілген батареяны жетерліктей зарядтаңыз.
- Кірістірілген батареяның заряды азайған кезде, ең жоғары шығыс қуаты төменірек болады.
- Аса суық немесе ыстық жерде зарядтау қауіпсіздікті қамтамасыз ету үшін тоқтайды. Зарядтауға көп уақыт кетсе, динамиктің зарядталуы да тоқтайды. Осы мәселелерді шешу үшін USB кабелін ағытып, 5 °С–35 °С аралығындағы жұмыс температурасында оны қайта жалғаңыз.
- Динамиктің кірістірілген батареясын динамикке су шашырайтын жерде зарядтамаңыз. Бірге берілген USB Type-C® кабелі, сондай-ақ қақпақ артындағы USB порты су өткізбейтіндей етіп те, шаң өткізбейтін етіп де жасалмаған.
- Динамикті ұзақ уақыт пайдаланғыңыз келмегеннің өзінде, оның жұмыс өнімділігін сақтау үшін кірістірілген батареяны 6 ай сайын жетерліктей зарядтап отырыңыз.
- Бірнеше құрылғы байланысы функциясы HFP (Hands-free Profile) стандартымен үйлесімді емес. Сондықтан бірнеше құрылғы байланысы функциясын қолданған кезде, динамиктің қалған батарея заряды Android смартфондында немесе iPhone/iPod touch құрылғысында көрсетілмейді.
- Android смартфоны BLUETOOTH байланыстарын орнату үшін A2DP (Advanced Audio Distribution Profile) стандартын ғана қолдануға реттелген болса, динамиктің қалған батарея заряды смартфонда көрсетілмейді.

Қатысты тақырып

- [Қуатты қосу](#)
- [Зарядтауға қатысты ескертулер](#)
- [«Sony | Music Center» қолданбасының функциялары](#)

Қуатты қосу

1 (қуат) түймесін басыңыз.

 (қуат) индикаторы жасыл түспен жанады және  (BLUETOOTH) индикаторы көгілдір түспен баяу жыпылықтайды.

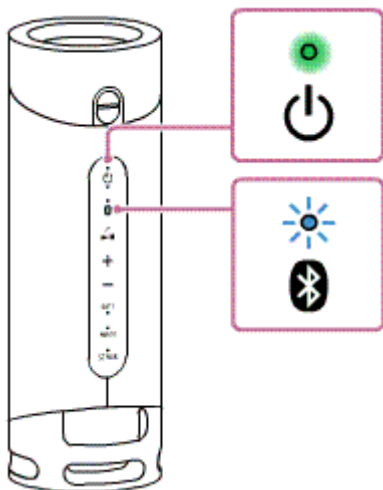

Динамикте жұптастыру апараты болмаса, мысалы сатып алғаннан кейін BLUETOOTH функциясын алғаш рет қолданған кезде,  (BLUETOOTH) индикаторы көгілдір түспен екі рет жыпылықтап тұрады.



Тұспал

- Қалған батарея зарядына қатысты дауыстық нұсқау іске қосылып тұрған жағдайда, динамикті қосқан кезде, қалған батарея зарядына сәйкес келетін дауыстық нұсқауды естисіз.

Ескерту

- CHARGE индикаторы 3 рет жыпылықтаса және динамикті қосқаннан кейін ол өшіп қалса, демек қайта зарядталатын кірістірілген батареяның заряды таусылған. Кірістірілген батареяны зарядтаңыз.
- CHARGE индикаторы баяу жыпылықтап тұрса, демек кірістірілген батарея заряды азайған және оны зарядтау қажет.

Қатысты тақырып

- [Қуатты өшіру](#)
- [Динамикті зарядтау](#)

Қуатты өшіру

1 **⏻ (қуат) түймесін басыңыз.**

⏻ (қуат) индикаторы және  (BLUETOOTH) индикаторы өшеді.

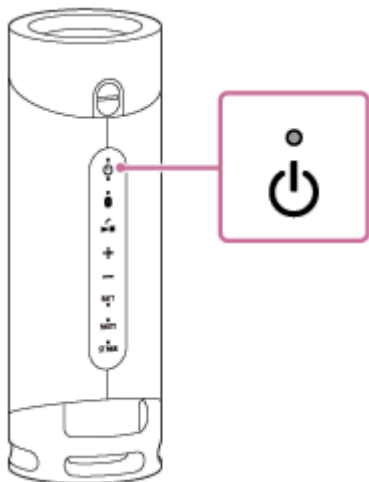

Тұспал

- Динамик USB айнымалы ток адаптерімен (бөлек сатылады) АТ розеткасына жалғанып тұрғанда және BLUETOOTH күту функциясы іске қосылып тұрғанда динамикті өшірсеңіз, **⏻ (қуат)** индикаторы сарғылт түспен жанады және динамик BLUETOOTH күту режиміне өтеді*.

* Сатып алған кезде, BLUETOOTH күту функциясы өшіп тұрады.

Қатысты тақырып

- [Қуатты автоматты түрде өшіру \(Auto Standby\) функциясы](#)
- [BLUETOOTH күту функциясын қолдану](#)

Сымсыз динамик
SRS-XB23

BLUETOOTH күту функциясын қолдану

BLUETOOTH күту функциясы қосылып тұрған кезде, BLUETOOTH құрылғысын қолданғанда, динамик автоматты түрде қосылып, BLUETOOTH байланысын іске қосады.

Динамикті пайдаланудан бұрын, төмендегілерді ескеріңіз:

- BLUETOOTH күту функциясы динамик USB айнымалы ток адаптерімен (бөлек сатылады) АТ розеткасына жалғанып тұрғанда ғана іске қосылады. Динамик тек қайта зарядталатын кірістірілген батарея қуатымен жұмыс істеп тұрғанда, BLUETOOTH күту функциясы өшеді.
- Динамикті BLUETOOTH құрылғысымен алдын ала жұптастырыңыз. Жұптастыру ақпараты динамикте сақталмаған болса, мысалы, динамик сатып алынғаннан кейін алғаш рет қолданылған кезде, динамик BLUETOOTH күту режиміне кірмейді.

1 Динамикті USB айнымалы ток адаптерімен (бөлек сатылады) АТ розеткасына жалғаңыз.

2 Динамикті қосыңыз.

⏻ (қуат) индикаторы жасыл түспен жанады.

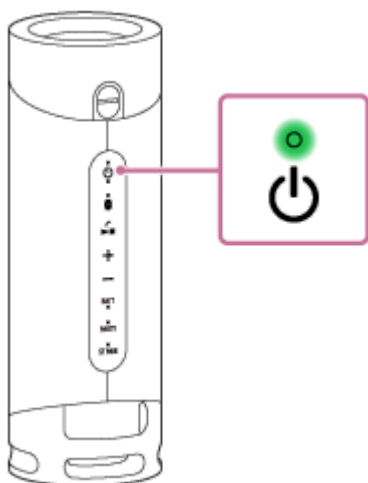

3 Қолданбаны іске қосу үшін смартфонда, iPhone құрылғысында, т.б. [Music Center] белгішесін түртіңіз.



Music Center

4 [SRS-XB23] құрылғысын түртіңіз.



5 [Settings] тармағын түртіңіз.



6 [Power Option] тармағын түртіңіз.

7 [Bluetooth Standby] тармағын түртіңіз.

8 BLUETOOTH күту режимін қосу үшін [ON] тармағын түртіңіз.

BLUETOOTH күту функциясын өшіру

BLUETOOTH күту режимін өшіру үшін 3 – 7 -қадамдарды қайтадан орындаңыз.

Тұспал

- BLUETOOTH күту функциясы іске қосылған кезде, динамик өшіп тұрғанда,  (қуат) индикаторы сарғылт түспен жанады.

Қатысты тақырып

- [Динамикті зарядтау](#)
- [Қуатты қосу](#)
- [Индикаторлар туралы мәлімет](#)

Сымсыз динамик
SRS-XB23

Қуатты автоматты түрде өшіру (Auto Standby) функциясы

Динамик төмендегі шарттарға шамамен 15 минут сәйкес келіп тұрса, ол автоматты түрде өшеді. Сатып алған кезде, қуатты автоматты түрде өшіру (Auto Standby) функциясы өшіп тұрады.

- Динамикте ешқандай әрекеттің жасалмауы.
- Жалғанған мобильді телефонның (смартфонның) хендс-фри функциясы өшіп тұруы және мобильді телефонның (смартфонның) музыка (аудио) ойнатып тұрмауы және басқарылып тұрмауы. Толық мәлімет алу үшін мобильді телефонмен бірге берілген пайдалану нұсқауларын қараңыз.
- WALKMAN® сияқты жалғанған BLUETOOTH құрылғысының музыка (аудио) ойнатып тұрмауы және басқарылып тұрмауы.

Тұспал

- Қуатты автоматты түрде өшіру (Auto Standby) функциясын «Sony | Music Center» қолданбасымен қосуға не өшіруге болады.

Ескерту

- Динамик iPhone/iPod touch құрылғысына BLUETOOTH байланысы арқылы жалғанып тұрғанда, қуатты автоматты түрде өшіру (Auto Standby) функциясы өшіріледі.

Қатысты тақырып

- [«Sony | Music Center» қолданбасының функциялары](#)

BLUETOOTH® құрылғыларымен жұптастыру және оларға жалғау

Екінші не одан кейінгі BLUETOOTH құрылғысын жұптастыру үшін әр құрылғы үшін мына жұптастыру процедурасын орындаңыз.

Динамикті пайдаланудан бұрын, мына әрекеттерді орындауды ұмытпаңыз:

- BLUETOOTH құрылғысын динамиктен ең көбі 1 м қашықтықта орналастырыңыз.
- Динамикті USB айнымалы ток адаптерімен (бөлек сатылады) АТ розеткасына жалғаңыз. Немесе кірістірілген батареяны жетерліктей зарядтаңыз.
- BLUETOOTH құрылғысында ойнатуды тоқтатыңыз.
- Динамиктен кенет қатты дыбыс шықпауы үшін BLUETOOTH құрылғысының және динамиктің дыбыс деңгейін төмендетіңіз. BLUETOOTH құрылғысына байланысты оның дыбыс деңгейін динамикпен синхрондауға болады.
- Мәлімет алу үшін BLUETOOTH құрылғысының пайдалану нұсқауларын дайын ұстаңыз.

1 Динамикті қосыңыз.

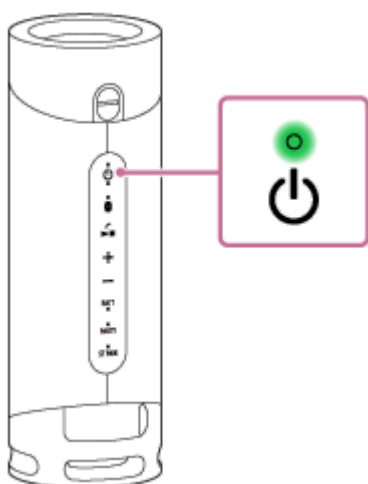

2 Bluetooth (BLUETOOTH) индикаторының күйін тексеріңіз.

Индикатор екі рет жыпылықтап тұрғанда

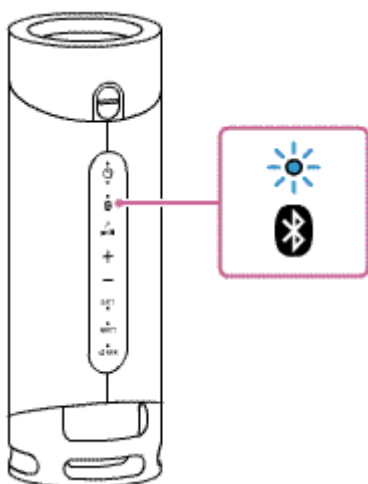

Динамикті сатып алғаннан бері BLUETOOTH құрылғысымен алғаш рет жұптастырғаннан немесе динамиктің бастапқы параметрлерін орнатқаннан (динамикте жұптастыру ақпараты жоқ) кейін, ол қосылған кезде автоматты түрде жұптастыру режиміне өтеді. ④ -қадамға өтіңіз.

Индикатор баяу жыпылықтап тұрғанда

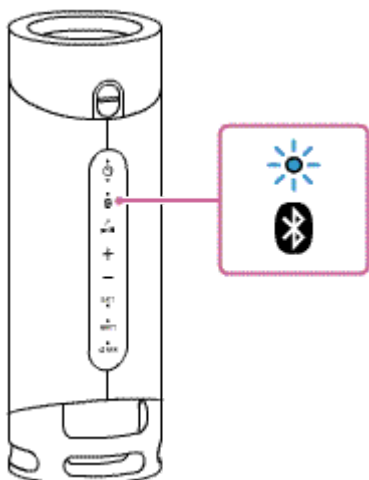

Динамик BLUETOOTH құрылғысын іздеп жатыр.

- Динамикті екінші не одан кейінгі BLUETOOTH құрылғысымен жұптастыру үшін (динамикте басқа BLUETOOTH құрылғыларының жұптастыру ақпараты болмағанда), ③ -қадамға өтіңіз.
- Бұдан бұрын тіркелген (жұптастырылған) BLUETOOTH құрылғысын қайта жалғау үшін ④ -қадамға өтіңіз. Смартфонда/iPhone құрылғысында BLUETOOTH функциясы қосылса, динамик автоматты түрде жалғанады. BLUETOOTH құрылғысына байланысты динамиктің қуаты қосылғанда, ол қайта жалғануы мүмкін. Толық мәлімет алу үшін BLUETOOTH құрылғысымен бірге берілген пайдалану нұсқауларын қараңыз.

Индикатор жанып тұрғанда

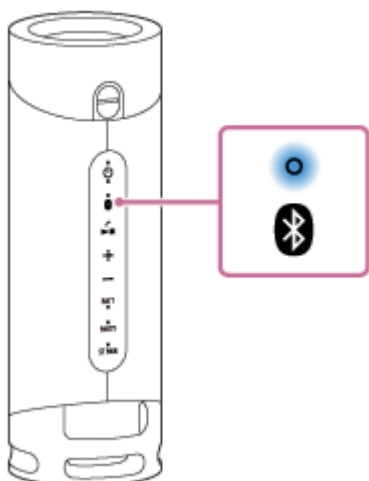

Динамик BLUETOOTH құрылғысына жалғанды.

Басқа BLUETOOTH құрылғыларына жалғану үшін төмендегі процедуралардың бірін орындаңыз.

- Динамикті екінші не одан кейінгі BLUETOOTH құрылғысымен жұптастыру үшін (динамикте басқа BLUETOOTH құрылғыларының жұптастыру ақпараты болмағанда), ③ -қадамға өтіңіз.
- Бұдан бұрын тіркелген (жұптастырылған) BLUETOOTH құрылғысын қайта жалғау үшін ④ -қадамға өтіңіз. Смартфонда/iPhone құрылғысында BLUETOOTH функциясы қосылса, динамик автоматты түрде жалғанады.

Динамиктен дауыстық нұсқау естіліп (BLUETOOTH pairing (BLUETOOTH арқылы жұптастыру)),  (BLUETOOTH) индикаторы екі рет жыпылықтай бастайды (жұптастыру режимі).

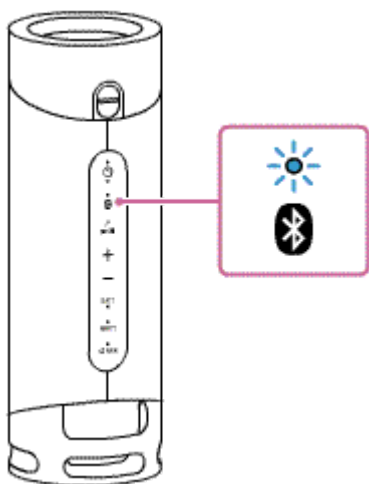

4 Динамикті анықтау үшін BLUETOOTH құрылғысында жұптастыру процедурасын орындаңыз.

BLUETOOTH құрылғысының дисплейінде анықталған құрылғылардың тізімі көрінген кезде, «SRS-XB23» құрылғысын таңдаңыз.

BLUETOOTH құрылғысының дисплейінде құпия кілт * сұралса, «0000» кодын енгізіңіз.

* Құпия кілт «құпия код», «PIN коды», «PIN нөмірі» немесе «құпия сөз» деп аталуы мүмкін.

5 BLUETOOTH құрылғысынан BLUETOOTH байланысын орнатыңыз.

BLUETOOTH байланысы орнатылған кезде, динамиктен (BLUETOOTH connected (BLUETOOTH жалғанды)) дауыстық нұсқауы естіліп  (BLUETOOTH) индикаторының күйі жыпылықтап тұрудан жанып тұру күйіне ауысады.

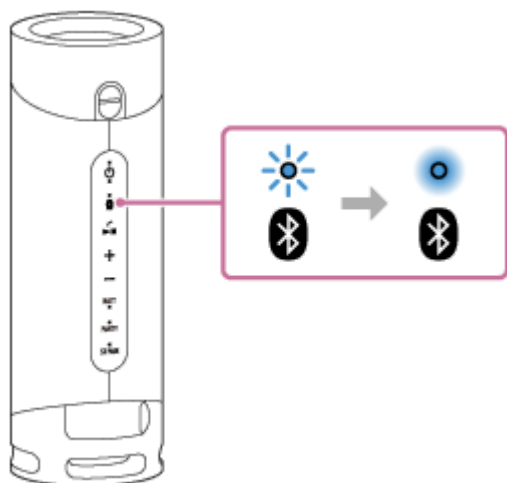



BLUETOOTH байланысы орнатылмаса, **3** -қадамнан қайта бастаңыз.

Тұспал

- Динамикке бұдан бұрын жалғанып тұрған BLUETOOTH құрылғысында BLUETOOTH функциясы іске қосылып тұрса, динамик қосыла сала сол құрылғыға қайтадан жалғанады.
- BLUETOOTH құрылғысын пайдалану туралы мәлімет алу үшін BLUETOOTH құрылғысының пайдалану нұсқауларын қараңыз.
- Бір уақытта динамикке ең көбі 2 BLUETOOTH құрылғысын жалғауға болады. Бір құрылғыда музыка ойнатылып тұрғанда басқа құрылғылардың бірінде музыка ойнатыла бастаса, динамик шығару құрылғысын ауыстырып, дыбысты жаңа

Ескерту

- Apple iOS қолданылатын құрылғыларда осы құрылғы iOS 10.0 не одан кейінгі нұсқалармен үйлесімді. iOS 9.x не одан бұрынғы нұсқалар орнатылған құрылғыларда BLUETOOTH байланысы қолжетімді емес.
- Динамиктің жұптастыру режимі шамамен 5 минуттан кейін босатылады да,  (BLUETOOTH) индикаторы баяу жыпылықтайды. Дегенмен жұптастыру ақпараты динамикте сақталмаған кезде, мысалы зауыттық параметрлер орнатылғанда, жұптастыру режимі босатылмайды. Жұптастыру режимі процесс аяқталмай тұрып босатылса,  - қадамнан қайта бастаңыз.
- Динамиктің құпия кілті: «0000». BLUETOOTH құрылғысында «0000» кодын басқа құпия кілт орнатылған болса, динамикпен жұптастыру мүмкін болмайды.
- BLUETOOTH құрылғылары жұптастырылғаннан кейін, оларды мына жағдайлардан басқа жағдайларда қайтадан жұптастыру қажет емес:
 - Жөндеуден, т.б. жұмыстардан кейін жұптастыру ақпараты жойылған.
 - Динамик 8 құрылғымен жұптастырылып, тағы бір құрылғымен жұптастыруға әрекет жасалуда. Динамикті ең көбі 8 құрылғымен жұптастыруға болады. 8 құрылғы жұптастырылғаннан кейін, жаңа құрылғы жұптастырылса, осы жаңа құрылғы ең алғаш болып жұптастырылған құрылғыны алмастырады.
 - Динамиктің жұптастыру ақпараты BLUETOOTH құрылғысынан жойылған.
 - Динамиктің бастапқы параметрлері орнатылады. Барлық жұптастыру ақпараты жойылады. Динамиктің бастапқы параметрлерін орнатсаңыз, ол iPhone/iPod touch құрылғысына немесе компьютерге жалғанбауы мүмкін. Мұндай жағдайда iPhone/iPod touch құрылғысындағы немесе компьютердегі динамиктің жұптастыру ақпаратын өшіріп, жұптастыру процедурасын қайтадан орындаңыз.
- Динамикті бірнеше құрылғымен жұптастыруға болады, бірақ музыка бір уақытта бір жұптастырылған құрылғыдан ғана ойнатылады.
- Stereo режимде жұптастыру немесе Сауық кешінде жалғау функциясын қолданған кезде, бірнеше құрылғы байланысы функциясын қолдану мүмкін емес.

Қатысты тақырып

- [Құрылғыдағы музыканы BLUETOOTH байланысы арқылы тыңдау](#)
- [BLUETOOTH байланысын ажырату \(пайдаланғаннан кейін\)](#)
- [Бір уақытта жалғанып тұрған BLUETOOTH құрылғыларын \(Бірнеше құрылғы байланысы\) ауыстыру](#)

Сымсыз динамик
SRS-XB23

BLUETOOTH байланысы арқылы компьютерге жалғау (Windows)

Жұптастыру дегеніміз — сымсыз жалғанатын BLUETOOTH құрылғыларында ақпаратты екі жақты тіркеу үшін қажетті процесс.

Алғаш рет BLUETOOTH байланысын орнату үшін құрылғыны динамикке жұптастыру қажет. Басқа құрылғыларды жұптастыру үшін дәл осындай процедураларды орындаңыз.

Қолдау көрсетілетін операциялық жүйелер

Windows 10, Windows 8.1

Іске кіріспес бұрын, мына әрекеттерді орындаңыз.

- Компьютерді динамиктен ең көбі 1 м қашықтықта орналастырыңыз.
- Динамикті USB айнымалы ток адаптерімен (бөлек сатылады) АТ розеткасына жалғаңыз. Немесе кірістірілген батареяны жетерліктей зарядтаңыз.
- Мәлімет алу үшін компьютердің пайдалану нұсқауларын дайын ұстаңыз.
- Компьютерде ойнатуды тоқтатыңыз.
- Динамиктен кенет қатты дыбыс шықпауы үшін компьютердің және динамиктің дыбыс деңгейін төмендетіңіз.
- Компьютердің динамикін қосылған күйге орнатыңыз.
Компьютердің динамигі  (дыбыссыз) режимге орнатылған болса, BLUETOOTH динамикінен дыбыс шықпайды.

— Компьютердің динамигі қосылған күйге орнатылған кезде:



1 Компьютерде динамикті іздеуге дайындалыңыз.

Windows 10 жүйесінде

Экранның төменгі оң жақ бөлігіндегі тапсырмалар тақтасында  (Action Center)] – [Connect] пәрмендерін таңдаңыз.

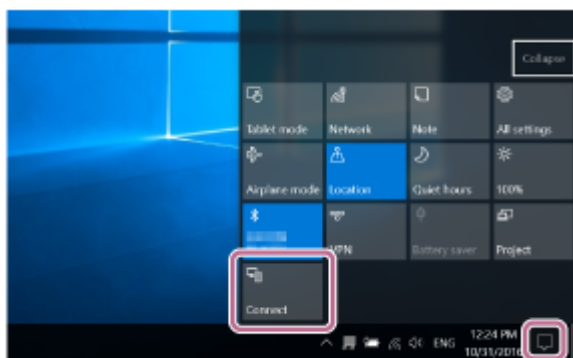

Windows 8.1 жүйесінде

[Start] түймесін оң жақ түймемен басып, одан кейін [Control Panel] тармағын басыңыз.

[All Control Panel Items] көрсетілген кезде, [Devices and Printers] тармағын таңдаңыз.

[All Control Panel Items] орнына [Control Panel] экраны көрінсе, экранның жоғарғы оң жақ бұрышындағы [View by] мәзірінен [Large icons] не [Small icons] пәрменін таңдаңыз.

2 Динамикті қосыңыз.

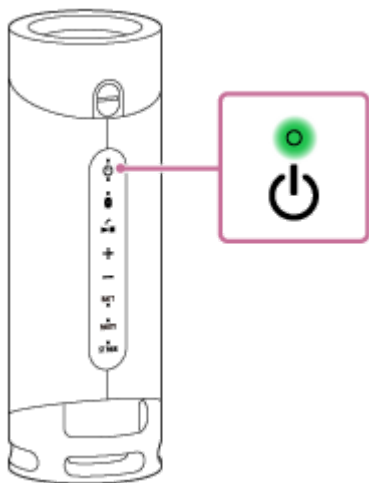

3 (BLUETOOTH) индикаторының жану күйін тексеріңіз.

Индикатор екі рет жыпылықтап тұрғанда

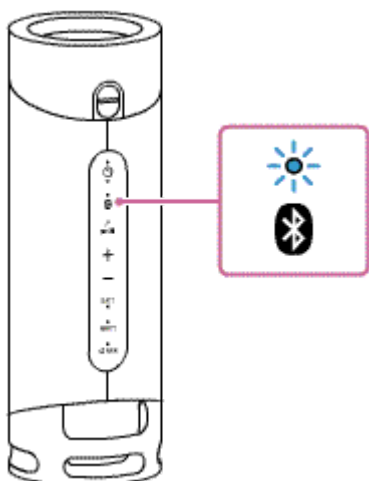

Динамикті сатып алғаннан бері BLUETOOTH құрылғысымен алғаш рет жұптастырғаннан немесе динамиктің бастапқы параметрлерін орнатқаннан (динамикте жұптастыру ақпараты жоқ) кейін, ол қосылған кезде автоматты түрде жұптастыру режиміне өтеді. 5 -қадамға өтіңіз.

Индикатор баяу жыпылықтап тұрғанда

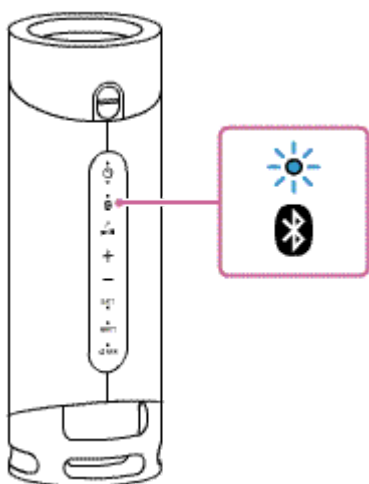

Динамик BLUETOOTH байланыстарын іздеп жатыр.

- Динамикті екінші не одан кейінгі BLUETOOTH құрылғысымен жұптастыру үшін (динамикте басқа BLUETOOTH құрылғыларының жұптастыру ақпараты болмағанда), **4** -қадамға өтіңіз.
- Динамикті онымен бұдан бұрын жұптастырылған BLUETOOTH құрылғыларының біреуіне қайта жалғау үшін **5** -қадамға өтіңіз.
BLUETOOTH құрылғысына байланысты динамик қосыла сала сол құрылғыға қайтадан жалғануы мүмкін. Толық мәлімет алу үшін BLUETOOTH құрылғысымен бірге берілген пайдалану нұсқауларын қараңыз.

Индикатор жанып тұрғанда

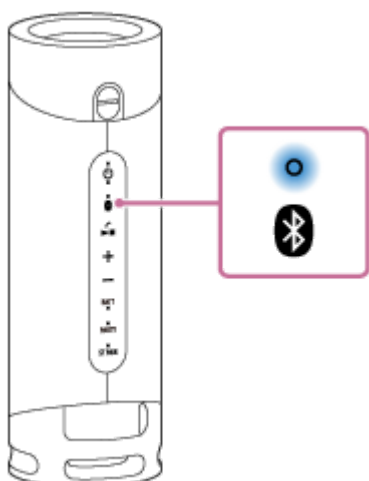

Динамик BLUETOOTH құрылғыларының біреуіне әлдеқашан жалғанып тұр.

Динамикті басқа BLUETOOTH құрылғысына жалғау үшін төмендегі әрекеттердің бірін орындаңыз:

- Динамикті екінші не одан кейінгі BLUETOOTH құрылғысымен жұптастыру үшін (динамикте басқа BLUETOOTH құрылғыларының жұптастыру ақпараты болмағанда), **4** -қадамға өтіңіз.
- Динамикті онымен бұдан бұрын жұптастырылған BLUETOOTH құрылғыларының біреуіне қайта жалғау үшін **5** -қадамға өтіңіз.

4 (BLUETOOTH) түймесін басыңыз.

Динамиктен дауыстық нұсқау естіліп (BLUETOOTH pairing (BLUETOOTH арқылы жұптастыру)),  (BLUETOOTH) индикаторы екі рет жыпылықтай бастайды (жұптастыру режимі).

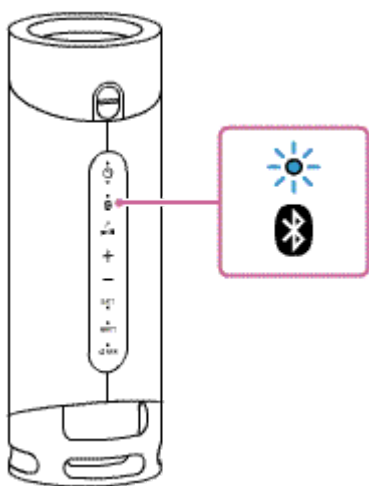

5 Компьютерде динамикті іздеңіз.

Динамикті компьютерге BLUETOOTH байланысы арқылы жалғау Windows 10 жүйесінде

1. Экранның төменгі оң жақ бөлігіндегі Action Center тақтасында [Connect] пәрменін таңдаңыз.

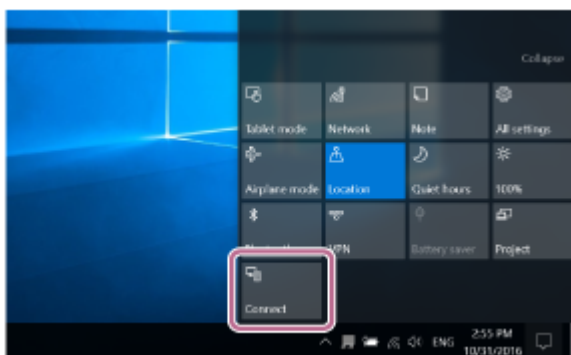

2. [SRS-XB23] құрылғысын таңдаңыз.

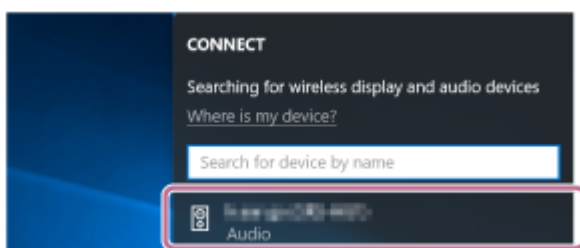

Экранда [SRS-XB23] құрылғысы көрінбесе, процедураны **4** -қадамнан бастап қайталаңыз. Жұптастырғаннан кейін, BLUETOOTH байланысы автоматты түрде орнатылып, экранда [Connected music] жазуы көрсетіледі. **7** -қадамға өтіңіз.

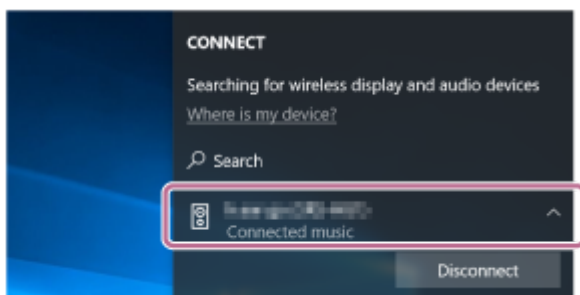

Windows 8.1 жүйесінде

1. [Add a device] пәрменін басыңыз.

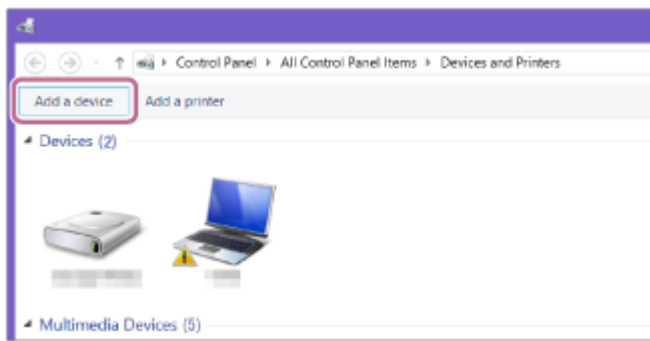

2. [SRS-XB23] құрылғысын таңдап, [Next] пәрменін басыңыз.

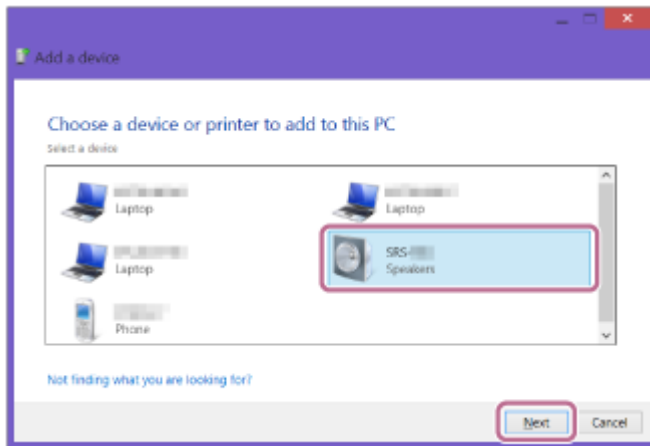



Құпия кілт* сұралса, «0000» кодын енгізіңіз.

[SRS-XB23] құрылғысы көрінбесе, әрекеттерді 4-қадамнан бастап қайталаңыз.

* Құпия кілт «құпия код», «PIN коды», «PIN нөмірі» немесе «құпия сөз» деп аталуы мүмкін.

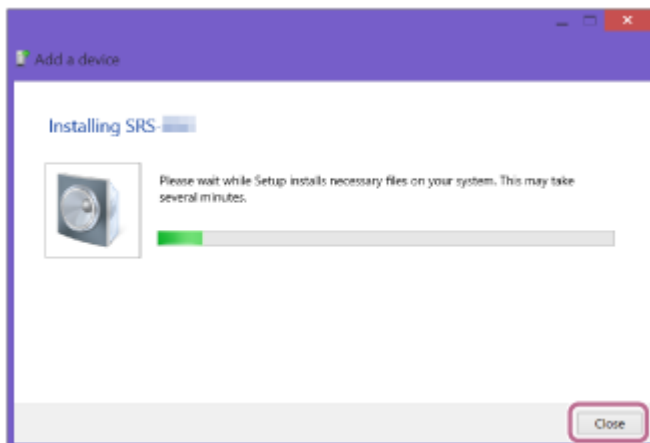
3. Мына экран көрінген кезде, [Close] пәрменін басыңыз.
Компьютер драйверді орната бастайды.



Орнату кезінде [SRS-XB23] белгішесінің төменгі сол жағында «» белгісі көрінеді. «» белгісі жоғалған кезде, драйвер орнату аяқталады. 6-қадамға өтіңіз.

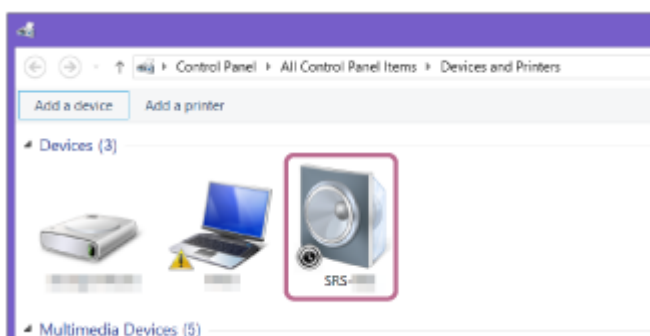

Компьютерге байланысты орнатуға біраз уақыт кетуі мүмкін. Драйвер орнатуға тым көп уақыт кетіп жатса, динамиктің қуатты автоматты түрде өшіру (Auto Standby) функциясы оны автоматты түрде өшіреді. Мұндай жағдай орын алса, динамикті қайта қосыңыз.

6 Динамикті компьютерде тіркеу.

Windows 10 жүйесінде

Жұптастырғаннан кейін, BLUETOOTH байланысы автоматты түрде орнатылып, экранда [Connected music] жазуы көрсетіледі. 7 -қадамға өтіңіз.

Windows 8.1 жүйесінде

1. [Devices] ішінде [SRS-XB23] құрылғысын оң жақ түймемен басып, пайда болған мәзірде [Sound settings] тармағын таңдаңыз.

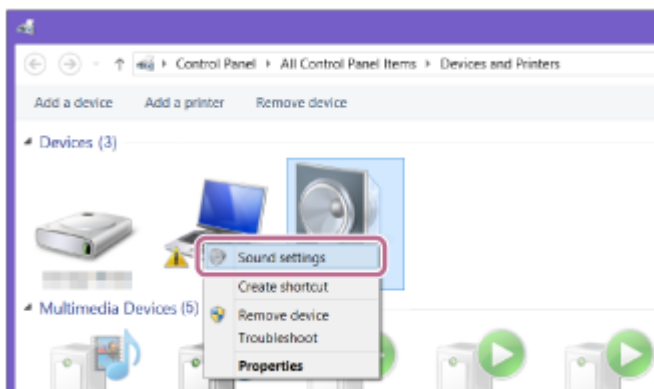

2. [Sound] экранында [SRS-XB23 Stereo] құрылғысын растаңыз.

- [SRS-XB23 Stereo] құрылғысында құсбелгі (жасыл) болса, 7 -қадамға өтіңіз.

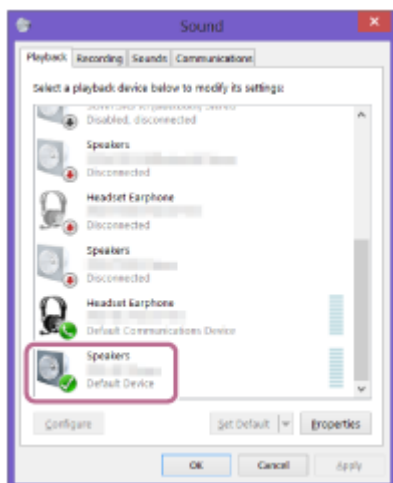

- [SRS-XB23 Stereo] параметрінде құсбелгі (жасыл) болмаса, 6 -3-қадамға өтіңіз.
- [SRS-XB23 Stereo] құрылғысы көрінбесе, [Sound] экранын оң жақ түймемен басып, пайда болған мәзірде [Show Disabled Devices] тармағын таңдаңыз. Одан кейін 6 -3-қадамға өтіңіз.

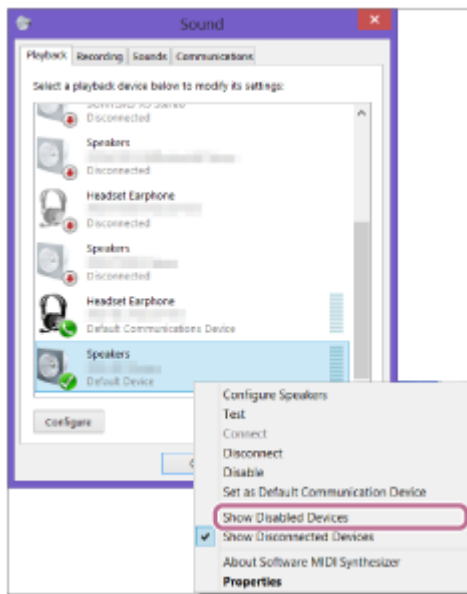

3. [SRS-XB23 Stereo] құрылғысын оң жақ түймемен басып, пайда болған мәзірде [Connect] тармағын таңдаңыз.

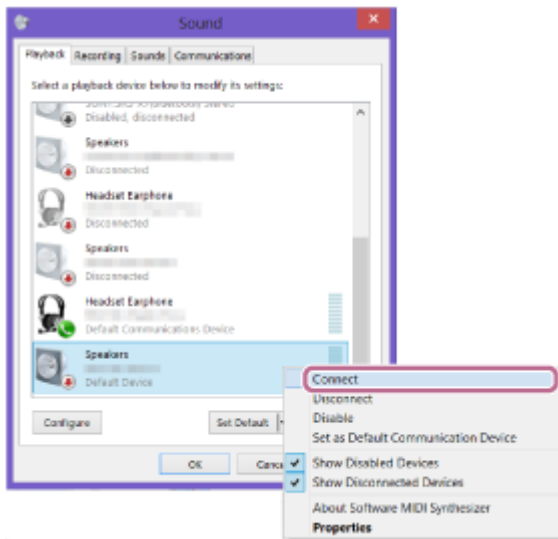

Динамик жалғанған кезде, [Sound] экранындағы [SRS-XB23 Stereo] құрылғысында құсбелгі пайда болады. 7 -қадамға өтіңіз.

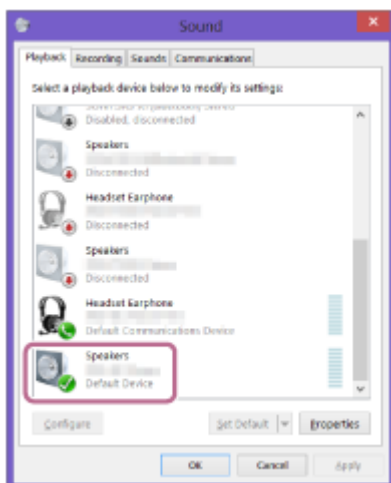

[SRS-XB23 Stereo] құрылғысының [Connect] пәрменін басу мүмкін болмаса, құсбелгісі (жасыл) бар [Default Device] құрылғысының [Disable] пәрменін таңдаңыз.

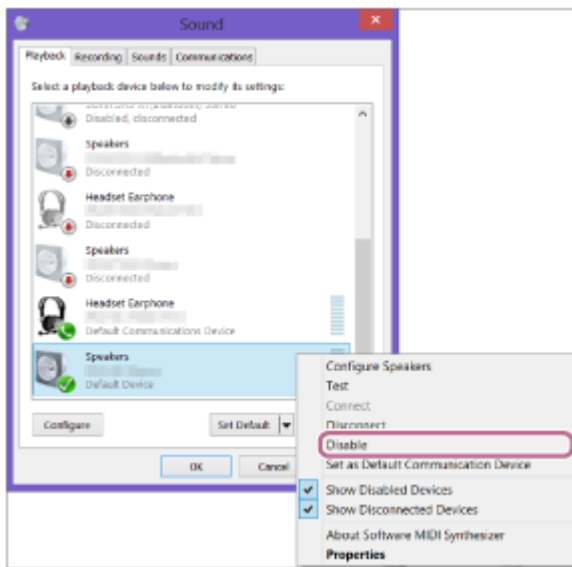

7 BLUETOOTH байланысын орнату үшін экрандағы нұсқауларды орындаңыз.

BLUETOOTH байланысы орнатылған кезде, динамиктен (BLUETOOTH connected (BLUETOOTH жалғанды)) дауыстық нұсқауы естіліп  (BLUETOOTH) индикаторының күйі жыпылықтап тұрудан жанып тұру күйіне ауысады.

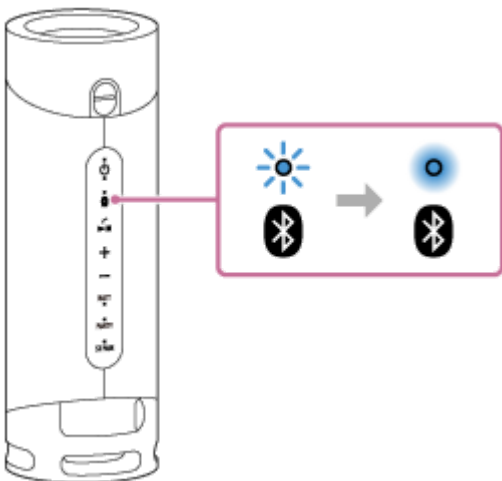

Байланыс орнату әрекеті нәтижелі болмаса, **4** -қадамнан бастап процедураны қайталаңыз.

Тұспал

- Жоғарыдағы компьютерде орындалатын нұсқаулар мысал ретінде берілген. Толық мәлімет алу үшін компьютермен бірге берілген пайдалану нұсқауларын қараңыз. Оған қоса барлық компьютерлер тексеріліп, жоғарыдағы процедураға сәйкес келетіні анықталған жоқ, сондай-ақ бұл процедура үйде құрастырылған компьютерлерге жарамды емес.
- Бір уақытта динамикке ең көбі 2 BLUETOOTH құрылғысын жалғауға болады. Бір құрылғыда музыка ойнатылып тұрғанда басқа құрылғылардың бірінде музыка ойнатыла бастаса, динамик шығару құрылғысын ауыстырып, дыбысты жаңа құрылғыдан шығара бастайды (Бірнеше құрылғы байланысы).

Ескерту

- Динамиктің жұптастыру режимі шамамен 5 минуттан кейін босатылады да,  (BLUETOOTH) индикаторы баяу жыпылықтайды. Дегенмен жұптастыру апараты динамикте сақталмаған кезде, мысалы зауыттық параметрлер орнатылғанда, жұптастыру режимі босатылмайды. Жұптастыру режимі процесс аяқталмай тұрып босатылса, **4** -қадамнан қайта бастаңыз.

- BLUETOOTH құрылғылары жұптастырылғаннан кейін, оларды мына жағдайлардан басқа жағдайларда қайтадан жұптастыру қажет емес:
 - Жөндеуден, т.б. жұмыстардан кейін жұптастыру ақпараты жойылған.
 - Динамик 8 құрылғымен жұптастырылып, тағы бір құрылғымен жұптастыруға әрекет жасалуда. Динамикті ең көбі 8 құрылғымен жұптастыруға болады. 8 құрылғы жұптастырылғаннан кейін, жаңа құрылғы жұптастырылса, осы жаңа құрылғы ең алғаш болып жұптастырылған құрылғыны алмастырады.
 - Динамиктің жұптастыру ақпараты BLUETOOTH құрылғысынан жойылған.
 - Динамиктің бастапқы параметрлері орнатылады.
Барлық жұптастыру ақпараты жойылады. Динамиктің бастапқы параметрлерін орнатсаңыз, ол iPhone/iPod touch құрылғысына немесе компьютерге жалғанбауы мүмкін. Мұндай жағдайда iPhone/iPod touch құрылғысындағы немесе компьютердегі динамиктің жұптастыру ақпаратын өшіріп, жұптастыру процедурасын қайтадан орындаңыз.
- Динамикті бірнеше құрылғымен жұптастыруға болады, бірақ музыка бір уақытта бір жұптастырылған құрылғыдан ғана ойнатылады.
- Динамиктің құпия кілті: «0000». BLUETOOTH құрылғысында «0000» кодын басқа құпия кілт орнатылған болса, динамикпен жұптастыру мүмкін болмайды.
- Stereo режимде жұптастыру немесе Сауық кешінде жалғау функциясын қолданған кезде, бірнеше құрылғы байланысы функциясын қолдану мүмкін емес.

Қатысты тақырып

- [Құрылғыдағы музыканы BLUETOOTH байланысы арқылы тыңдау](#)
- [BLUETOOTH байланысын ажырату \(пайдаланғаннан кейін\)](#)
- [Бір уақытта жалғанып тұрған BLUETOOTH құрылғыларын \(Бірнеше құрылғы байланысы\) ауыстыру](#)

Сымсыз динамик
SRS-XB23

BLUETOOTH байланысы арқылы компьютерге жалғау (Mac)

Жұптастыру дегеніміз — сымсыз жалғанатын BLUETOOTH құрылғыларында ақпаратты екі жақты тіркеу үшін қажетті процесс.

Алғаш рет BLUETOOTH байланысын орнату үшін құрылғыны динамикке жұптастыру қажет. Басқа құрылғыларды жұптастыру үшін дәл осындай процедураларды орындаңыз.

Қолдау көрсетілетін операциялық жүйелер

macOS Catalina (10.15 нұсқасы)

Іске кіріспес бұрын, мына әрекеттерді орындаңыз.

- Компьютерде BLUETOOTH сымсыз технологиясы бар екеніне көз жеткізіңіз.
- Компьютерді динамиктен ең көбі 1 м қашықтықта орналастырыңыз.
- Динамикті USB айнымалы ток адаптерімен (бөлек сатылады) АТ розеткасына жалғаңыз. Немесе кірістірілген батареяны жетерліктей зарядтаңыз.
- Мәлімет алу үшін компьютердің пайдалану нұсқауларын дайын ұстаңыз.
- Компьютерде ойнатуды тоқтатыңыз.
- Динамиктен кенет қатты дыбыс шықпауы үшін компьютердің және динамиктің дыбыс деңгейін төмендетіңіз.
- Компьютерге байланысты кірістірілген BLUETOOTH адаптерін қосыңыз.
BLUETOOTH адаптерін қосу жолын немесе компьютерде кірістірілген BLUETOOTH адаптерінің бар-жоғын білмесеңіз, компьютердің пайдалану нұсқауларын қараңыз.
- Компьютердің динамигін қосылған күйге орнатыңыз.
Компьютердің динамигі  (дыбыссыз) режимге орнатылған болса, BLUETOOTH динамигінен дыбыс шықпайды.

— Компьютердің динамигі қосылған күйге орнатылған кезде:



1 Динамикті қосыңыз.

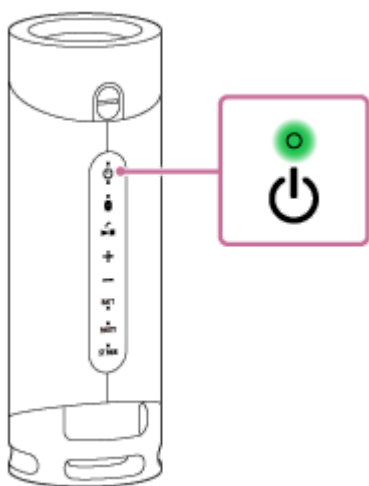

2  (BLUETOOTH) индикаторының күйін тексеріңіз.

Индикатор екі рет жыпылықтап тұрғанда

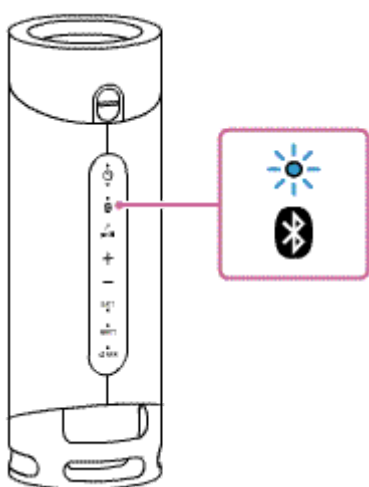

Динамикті сатып алғаннан бері BLUETOOTH құрылғысымен алғаш рет жұптастырғаннан немесе динамиктің бастапқы параметрлерін орнатқаннан (динамикте жұптастыру ақпараты жоқ) кейін, ол қосылған кезде автоматты түрде жұптастыру режиміне өтеді. **4** -қадамға өтіңіз.

Индикатор баяу жыпылықтап тұрғанда

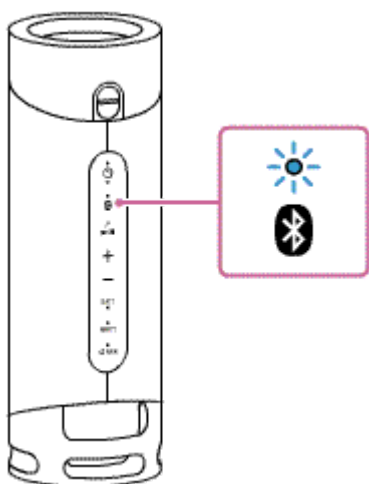

Динамик BLUETOOTH байланыстарын іздеп жатыр.

- Динамикті екінші не одан кейінгі BLUETOOTH құрылғысымен жұптастыру үшін (динамикте басқа BLUETOOTH құрылғыларының жұптастыру ақпараты болмағанда), **3** -қадамға өтіңіз.

- Динамикті онымен бұдан бұрын жұптастырылған BLUETOOTH құрылғыларының біреуіне қайта жалғау үшін **4** -қадамға өтіңіз.
BLUETOOTH құрылғысына байланысты динамик қосыла сала сол құрылғыға қайтадан жалғануы мүмкін.
Толық мәлімет алу үшін BLUETOOTH құрылғысымен бірге берілген пайдалану нұсқауларын қараңыз.

Индикатор жанып тұрғанда

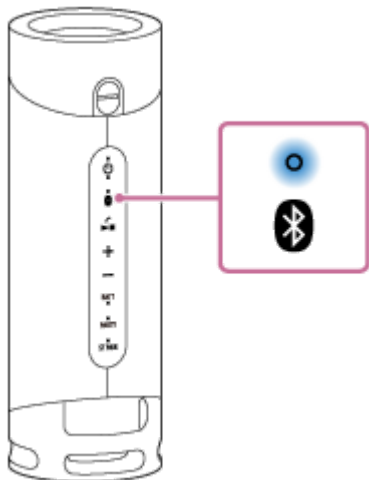

Динамик BLUETOOTH құрылғыларының біреуіне әлдеқашан жалғанып тұр.
Динамикті басқа BLUETOOTH құрылғысына жалғау үшін төмендегі әрекеттердің бірін орындаңыз:

- Динамикті екінші не одан кейінгі BLUETOOTH құрылғысымен жұптастыру үшін (динамикте басқа BLUETOOTH құрылғыларының жұптастыру ақпараты болмағанда), **3** -қадамға өтіңіз.
- Динамикті онымен бұдан бұрын жұптастырылған BLUETOOTH құрылғыларының біреуіне қайта жалғау үшін **4** -қадамға өтіңіз.

3 (BLUETOOTH) түймесін басыңыз.

Динамиктен дауыстық нұсқа естіліп (BLUETOOTH pairing (BLUETOOTH арқылы жұптастыру)),  (BLUETOOTH) индикаторы екі рет жыпылықтай бастайды (жұптастыру режимі).

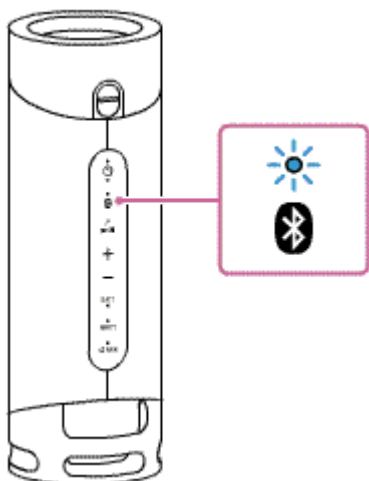

4 Компьютерде динамикті іздеңіз.

1. Экранның төменгі оң жақ бөлігіндегі тапсырмалар тақтасында [ (System Preferences)] - [Bluetooth] пәрмендерін таңдаңыз.

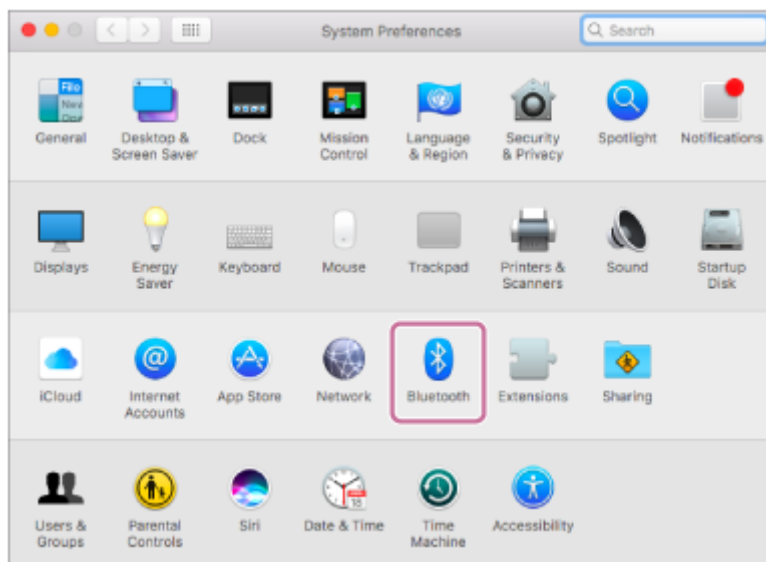

2. Bluetooth экранынан [SRS-XB23] құрылғысын таңдап, одан кейін [Pair] пәрменін басыңыз.

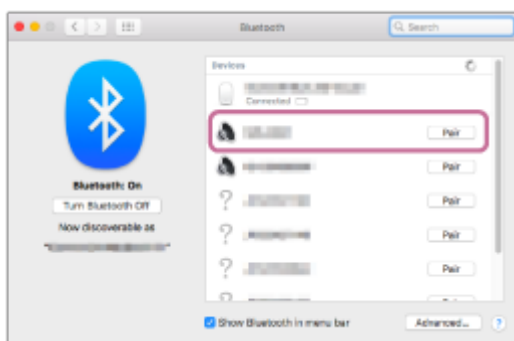

5 BLUETOOTH байланысын орнату үшін экрандағы нұсқауларды орындаңыз.

BLUETOOTH байланысы орнатылған кезде, динамиктен (BLUETOOTH connected (BLUETOOTH жалғанды)) дауыстық нұсқауы естіліп  (BLUETOOTH) индикаторының күйі жыпылықтап тұрудан жанып тұру күйіне ауысады.

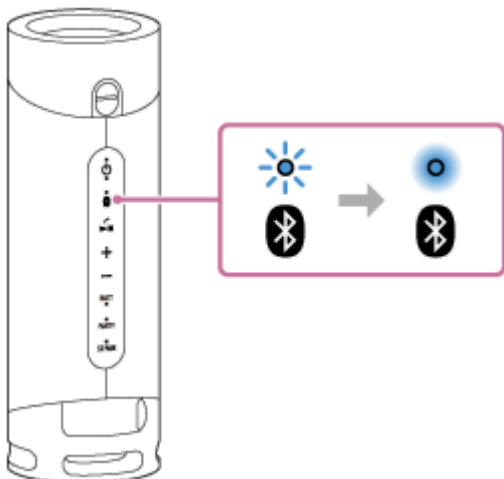

Байланыс орнату әрекеті нәтижелі болмаса, **3** -қадамнан бастап процедураны қайталаңыз.

6 Экранның жоғарғы оң жақ бөлігіндегі динамик белгішесін басып, [Output Device] мәзірінен [SRS-XB23] құрылғысын таңдаңыз.

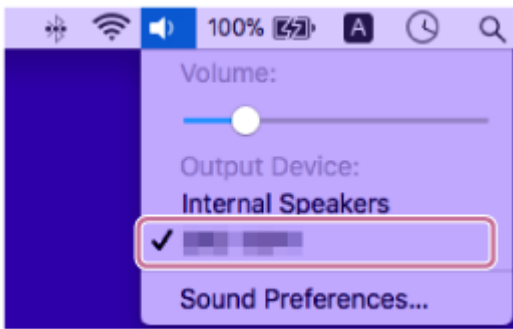

Компьютерден музыка ойнатуға, т.б. әрекеттерді орындауға болады.



Тұспал

- Жоғарыда сипатталған процедура тек анықтамалық ақпарат ретінде берілген. Толық мәлімет алу үшін компьютермен бірге берілген пайдалану нұсқауларын қараңыз. Оған қоса барлық компьютерлер тексеріліп, жоғарыдағы процедураға сәйкес келетіні анықталған жоқ, сондай-ақ бұл процедура үйде құрастырылған компьютерлерге жарамды емес.
- Бір уақытта динамикке ең көбі 2 BLUETOOTH құрылғысын жалғауға болады. Бір құрылғыда музыка ойнатылып тұрғанда басқа құрылғылардың бірінде музыка ойнатыла бастаса, динамик шығару құрылғысын ауыстырып, дыбысты жаңа құрылғыдан шығара бастайды (Бірнеше құрылғы байланысы).

Ескерту

- Динамикті жұптастыру режимі шамамен 5 минуттан кейін босатылады да,  (BLUETOOTH) индикаторы баяу жыпылықтайды. Дегенмен жұптастыру ақпараты динамикте сақталмаған кезде, мысалы зауыттық параметрлер орнатылғанда, жұптастыру режимі босатылмайды. Жұптастыру режимі процесс аяқталмай тұрып босатылса,  - қадамнан қайта бастаңыз.
- BLUETOOTH құрылғылары жұптастырылғаннан кейін, оларды мына жағдайлардан басқа жағдайларда қайтадан жұптастыру қажет емес:
 - Жөндеуден, т.б. жұмыстардан кейін жұптастыру ақпараты жойылған.
 - Динамик 8 құрылғымен жұптастырылып, тағы бір құрылғымен жұптастыруға әрекет жасалуда. Динамикті ең көбі 8 құрылғымен жұптастыруға болады. 8 құрылғы жұптастырылғаннан кейін, жаңа құрылғы жұптастырылса, осы жаңа құрылғы ең алғаш болып жұптастырылған құрылғыны алмастырады.
 - Динамиктің жұптастыру ақпараты BLUETOOTH құрылғысынан жойылған.
 - Динамиктің бастапқы параметрлері орнатылады. Барлық жұптастыру ақпараты жойылады. Динамиктің бастапқы параметрлерін орнатсаңыз, ол iPhone/iPod touch құрылғысына немесе компьютерге жалғанбауы мүмкін. Мұндай жағдайда iPhone/iPod touch құрылғысындағы немесе компьютердегі динамиктің жұптастыру ақпаратын өшіріп, жұптастыру процедурасын қайтадан орындаңыз.
- Динамикті бірнеше құрылғымен жұптастыруға болады, бірақ музыка бір уақытта бір жұптастырылған құрылғыдан ғана ойнатылады.
- Динамиктің құпия кілті: «0000». BLUETOOTH құрылғысында «0000» кодынан басқа құпия кілт орнатылған болса, динамикпен жұптастыру мүмкін болмайды.
- Стерео режимде жұптастыру немесе Сауық кешінде жалғау функциясын қолданған кезде, бірнеше құрылғы байланысы функциясын қолдану мүмкін емес.

Қатысты тақырып

- [Құрылғыдағы музыканы BLUETOOTH байланысы арқылы тыңдау](#)
- [BLUETOOTH байланысын ажырату \(пайдаланғаннан кейін\)](#)
- [Бір уақытта жалғанып тұрған BLUETOOTH құрылғыларын \(Бірнеше құрылғы байланысы\) ауыстыру](#)

Сымсыз динамик
SRS-XB23

Құрылғыдағы музыканы BLUETOOTH байланысы арқылы тыңдау

BLUETOOTH құрылғысы BLUETOOTH профильдерін қолдаса, BLUETOOTH байланысы арқылы динамикпен сол құрылғыдағы музыканы тыңдауға және оны басқаруға болады.

A2DP (Advanced Audio Distribution Profile)

Жоғары сапалы аудио мазмұнды сымсыз тыңдауға мүмкіндік береді.

AVRCP (Audio Video Remote Control Profile)

Дыбыс деңгейін реттеуге және ойнату, кідірту немесе келесі/ағымдағы әннің басына өту үшін басқаруға мүмкіндік береді.

BLUETOOTH құрылғысына қарай әр түрлі әрекеттерді орындау қажет болуы мүмкін. BLUETOOTH құрылғысымен бірге берілген пайдалану нұсқауларын да қараңыз.

Ескерту

- Динамиктен кенет қатты дыбыс шықпауы үшін BLUETOOTH құрылғысымен мен динамиктің дыбыс деңгейлері орташа деңгейге орнатылғанына алдын ала көз жеткізіңіз. BLUETOOTH құрылғысына қарай құрылғыда ойнату тоқтатылып/кідіріліп тұрғанда, BLUETOOTH құрылғысынан динамиктің дыбыс деңгейін реттей алмауыңыз мүмкін.

1 Динамикті BLUETOOTH құрылғысына жалғаңыз.

BLUETOOTH байланысы орнатылған кезде, динамиктен (BLUETOOTH connected (BLUETOOTH жалғанды)) дауыстық нұсқауы естіліп  (BLUETOOTH) индикаторының күйі жыпылықтап тұрудан жанып тұру күйіне ауысады.

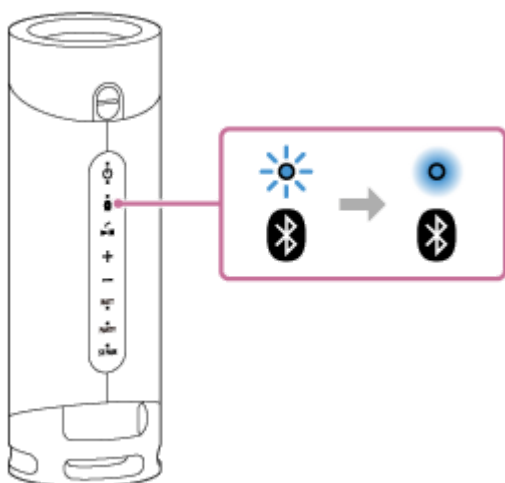

2 BLUETOOTH құрылғысында ойнатуды бастаңыз.

Сатып алған кезде, динамиктің аудио шығысы монофондық ойнату режиміне орнатылып тұрады. Динамиктің аудио шығыс параметрін «Sony | Music Center» қолданбасымен монофондық және стерео режимдері арасында ауыстыруға болады.

3 Динамиктегі +/- (дыбыс деңгейі) түймелерін басу арқылы немесе BLUETOOTH құрылғысымен дыбыс деңгейін реттеңіз.

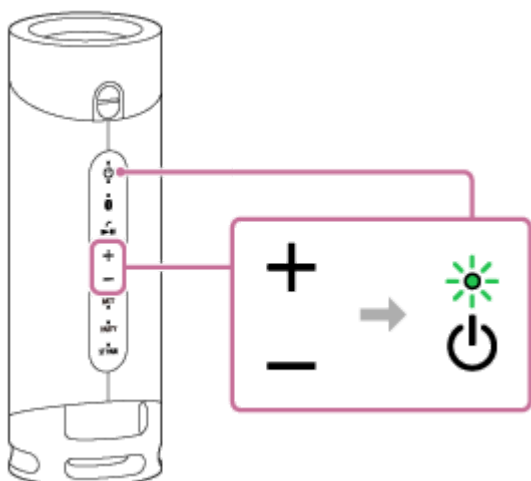

Динамикте +/- (дыбыс деңгейі) түймелерін басқан кезде немесе BLUETOOTH құрылғысында дыбыс деңгейін реттеген кезде,  (қуат) индикаторы бір рет не 3 рет жыпылықтайды.

Қолданып отырған BLUETOOTH құрылғысына байланысты динамиктегі  (қуат) индикаторы тіпті BLUETOOTH құрылғысында дыбыс деңгейін реттеген кезде де жыпылықтамауы мүмкін.



Ойнату кезінде динамиктегі түймелерді мына әрекеттерді орындау үшін қолдануға болады.

Кідірту

Кідірту үшін ойнату кезінде  (ойнату)/  (қоңырау) түймесін басыңыз. Кідіртуді доғару үшін оны қайта басыңыз.

Келесі әннің басына өту

Ойнату кезінде  (ойнату)/  (қоңырау) түймесін екі рет жылдам басыңыз.

Ағымдағы немесе алдыңғы әннің басына өту*

Ойнату кезінде  (ойнату)/  (қоңырау) түймесін 3 рет жылдам басыңыз.

* Жоғарыдағы әрекеттер қолданып отырған BLUETOOTH құрылғысына байланысты өзгеше болады.

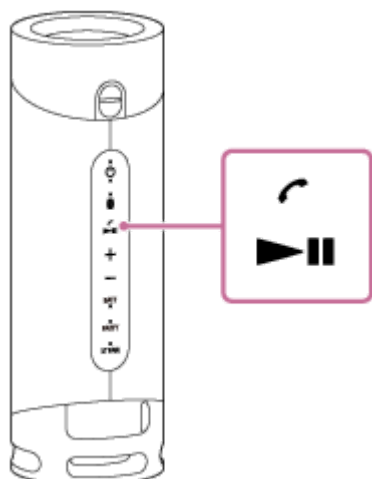

Тұспал

- Динамик USB айнымалы ток адаптерімен (бөлек сатылады) АТ розеткасына жалғанып тұрғанда, динамиктен музыка ойнатылып жатса да, динамиктің кірістірілген батареясы өзін-өзі зарядтай алады. Дегенмен USB айнымалы ток адаптерінің түріне не сипаттамаларына немесе динамиктің қолданылуына байланысты зарядталу аяқталуы үшін ұзақ уақыт кетуі мүмкін. Батареяны зарядтап жатқан кезде динамикті қолданғыңыз келсе, динамиктің дыбыс деңгейін азайтып немесе динамикті өшіріп, динамикті қолданудан бұрын, батарея толығымен зарядталғанша күтіңіз.
- Динамикте дыбыс деңгейін ең жоғары немесе ең төмен деңгейге орнатқан кезде,  (қуат) индикаторы 3 рет жыпылықтайды.

Ескерту

- Apple iOS қолданылатын құрылғыларда осы құрылғы iOS 10.0 не одан кейінгі нұсқалармен үйлесімді. iOS 9.x не одан бұрынғы нұсқалар орнатылған құрылғыларда BLUETOOTH байланысы қолжетімді емес.
- Байланыс шарттары нашар болса, BLUETOOTH құрылғысы динамиктегі әрекеттерге сәйкес әрекет етпеуі мүмкін.
- Температурасы жоғары жерде қолданған кезде, кірістірілген батареяны қорғау үшін дыбыс деңгейі төмендеуі мүмкін.
- Кірістірілген батарея заряды аз болса, динамиктің ең жоғары шығыс қуаты азаяды.
- BLUETOOTH құрылғысына қарай жалғанған құрылғыда дыбыс деңгейін реттеу немесе аудио шығыс параметрін орнату қажет болуы мүмкін.
- Динамикке жалғанған BLUETOOTH құрылғысына, байланыс ортасына немесе пайдалану ортасына қарай шу пайда болуы немесе дыбыс үзілуі мүмкін.

Қатысты тақырып

- [Динамикті зарядтау](#)
- [BLUETOOTH байланысын ажырату \(пайдаланғаннан кейін\)](#)

Сымсыз динамик
SRS-XB23

Монофондық аудио ойнату және стерео аудио ойнату режимдері арасында ауысу

Аудио шығысын ауыстыру

Сатып алған кезде, динамиктің аудио шығысы монофондық ойнату режиміне орнатылып тұрады. Динамиктің аудио шығыс параметрін «Sony | Music Center» қолданбасымен ауыстыруға болады.

- 1 Қолданбаны іске қосу үшін смартфонда, iPhone құрылғысында, т.б. [Music Center] белгішесін түртіңіз.



Music Center

- 2 [SRS-XB23] құрылғысын түртіңіз.

- 3 [Settings] - [Sound] - [Mono/Stereo] тармағын түртіп, аудио шығыс параметрін таңдаңыз.

Тұспал

- LDAC стандартымен үйлесімді BLUETOOTH құрылғысын қолдану үшін динамиктің аудио шығыс параметрін өзгертіп, стерео аудио ойнату мүмкіндігін қосыңыз.

Динамикті тігінен/көлденеңінен қою

Динамикті тігінен немесе көлденеңінен қоюға болады (бірнеше күйде орналастыру).

Динамиктің аудио шығысы стерео аудио ойнату режиміне орнатылып тұрғанда, сол арнадағы (сол жақ) аудио Sony логотипінің жазуына жақынырақ динамик компонентінен шығарылады.

Тігінен қою

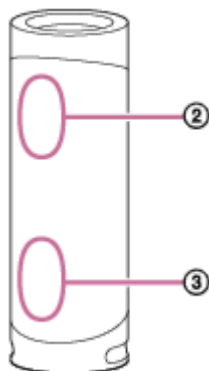

Көлденеңінен қою

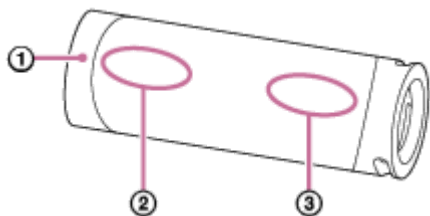

① : Sony логотипі

② : сол арна (сол жақ)

③ : оң арна (оң жақ)

Динамикті Sony логотипінің жазуы сол жақта болатындай етіп орналастырыңыз.

Динамиктің аудио шығысы стерео аудио ойнату режиміне орнатылғанда осылай орналастырған жөн.

Ескерту

- Динамикті тегіс, түзу жерге қойыңыз. Қиғаш жерге қойылған кезде, динамик өзінің дірілдеуі салдарынан түсіп кетіп, жарақатқа, ақауға немесе өнімділіктің төмендеуіне себеп болуы мүмкін.

BLUETOOTH арқылы аудио ағынын ойнату сапасын (кодек) таңдау

«Дыбыс сапасына басымдық беру» және «Тұрақты байланысқа басымдық беру» режимдерін BLUETOOTH арқылы аудио ағынын ойнату сапасының опциялары ретінде таңдауға болады. «Дыбыс сапасына басымдық беру» режимі SBC кодекінің ғана емес, AAC және LDAC* кодектерінің ойнату параметрлерін орнатуға мүмкіндік береді, соның арқасында BLUETOOTH байланысы арқылы жоғары сапалы дыбысты естисіз, ал «Тұрақты байланысқа басымдық беру» режимі тұрақтырақ BLUETOOTH арқылы аудио ағынын тарату мүмкіндігін қамтамасыз етеді. «Дыбыс сапасына басымдық беру» — әдепкі параметр.

Қолдау көрсетілетін кодектер

- Дыбыс сапасына басымдық беру (әдепкі параметр): AUTO таңдалған. AAC, LDAC* және SBC арасында автоматты түрде оңтайлы кодек таңдалады.
- Тұрақты байланысқа басымдық беру: SBC таңдалған.

* LDAC стандартымен үйлесімді BLUETOOTH құрылғысын қолдану үшін динамиктің аудио шығыс параметрін өзгертіп, стерео аудио ойнату мүмкіндігін қосыңыз.





1 Динамикті бөлек сатылатын USB айнымалы ток адаптерімен АТ розеткасына жалғаңыз.

Ескерту

- Динамикті қоспаңыз.

2 Дыбыс сапасын өзгерту.

Динамиктегі түймелерді қолданған кезде

1. + (дыбыс деңгейі) түймесін басып тұрып,  (BLUETOOTH) түймесін  (BLUETOOTH) индикаторы көгілдір түспен жыпылықтағанша басыңыз.
Параметр «Тұрақты байланысқа басымдық беру» режиміне өзгертілгенде,  (BLUETOOTH) индикаторы көгілдір түспен 3 рет жыпылықтайды.
Параметр «Дыбыс сапасына басымдық беру» режиміне өзгертілгенде,  (BLUETOOTH) индикаторы көгілдір түспен екі рет жыпылықтайды.

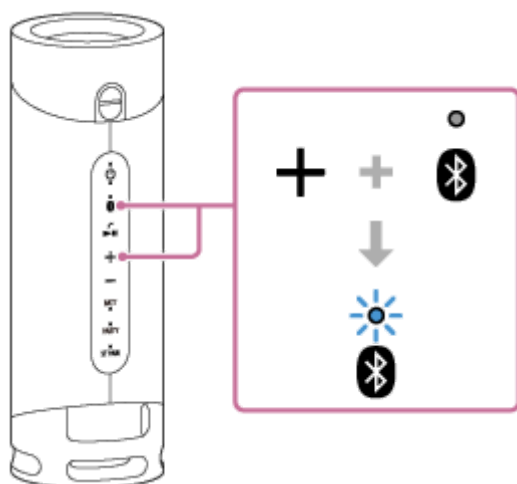

«Sony | Music Center» қолданбасын қолданған кезде

1. Динамикті қосу үшін оның  (қуат) түймесін басыңыз.

Тұспал

- Динамик тек қайта зарядталатын кірістірілген батарея қуатымен жұмыс істеп тұрғанда да, оны «Sony | Music Center» қолданбасымен басқаруға болады.
2. Динамикті смартфон немесе iPhone сияқты BLUETOOTH құрылғысымен жұптастырыңыз. BLUETOOTH байланысы орнатылған кезде, динамиктен дауыстық нұсқау естіледі (BLUETOOTH connected (BLUETOOTH жалғанды)).
 3. Қолданбаны іске қосу үшін смартфонда, iPhone құрылғысында, т.б. жабдықта [Music Center] тармағын түртіңіз.



Music Center

4. [SRS-XB23] құрылғысын түртіңіз.
5. [Settings] - [Other Settings] - [Bluetooth Codec] тармағын түртіп, кодекті таңдаңыз.
[AUTO]: Дыбыс сапасына басымдық беру
[SBC]: Тұрақты байланысқа басымдық беру

Ескерту

- BLUETOOTH құрылғысының параметрі және қоршаған орта шарттарына байланысты [AUTO] (Дыбыс сапасына басымдық беру) режимінде шу немесе дыбыстық кедергі пайда болуы мүмкін. Мұндай жағдайда динамикті [SBC] (Тұрақты байланысқа басымдық беру) режиміне ауыстырыңыз.

Қатысты тақырып

- [BLUETOOTH күту функциясын қолдану](#)
- [«Sony | Music Center» қолданбасының функциялары](#)
- [Монофондық аудио ойнату және стерео аудио ойнату режимдері арасында ауысу](#)

Сымсыз динамик
SRS-XB23

BLUETOOTH байланысын ажырату (пайдаланғаннан кейін)

BLUETOOTH құрылғысынан музыка ойнатып болғаннан кейін, BLUETOOTH байланысын ажырату үшін төмендегі әрекеттердің кез келгенін орындаңыз.

BLUETOOTH байланысы ажыратылған кезде, динамиктен дауыстық нұсқау естіледі (BLUETOOTH disconnected (BLUETOOTH ажыратылды)).

- BLUETOOTH құрылғысында BLUETOOTH функциясын өшіріңіз. Толық мәлімет алу үшін құрылғымен бірге берілген пайдалану нұсқауларын қараңыз.
- BLUETOOTH құрылғысын өшіріңіз.
- Динамикті өшіріңіз.

Тұспал

- Стерео режимде жұптастыру функциясын қолданып отырғанда бір динамикті өшірсеңіз, екінші динамик те автоматты түрде өшеді. Олардың арасындағы BLUETOOTH байланысы ажыратылады.
- Музыка ойнатып болғаннан кейін, BLUETOOTH құрылғысына байланысты BLUETOOTH байланысы автоматты түрде ажыратылуы мүмкін.

Қатысты тақырып

- [«Sony | Music Center» қолданбасының функциялары](#)
- [Қуатты автоматты түрде өшіру \(Auto Standby\) функциясы](#)

Сымсыз динамик
SRS-XB23

Бір уақытта жалғанып тұрған BLUETOOTH құрылғыларын (Бірнеше құрылғы байланысы) ауыстыру

Бір уақытта динамикке ең көбі 2 BLUETOOTH құрылғысын жалғауға болады. Бір құрылғыда музыка ойнатылып тұрғанда басқа құрылғылардың бірінде музыка ойнатыла бастаса, динамик шығару құрылғысын ауыстырып, дыбысты жаңадан жалғанған құрылғыдан шығара бастайды.

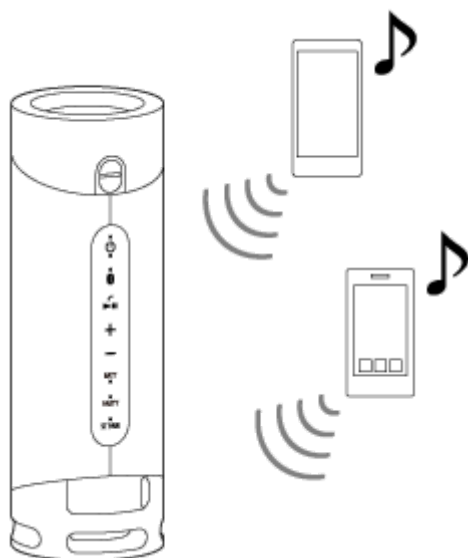

- BLUETOOTH құрылғысына қарай әр түрлі әрекеттерді орындау қажет болуы мүмкін. Сондай-ақ ол құрылғылар тіркесіне байланысты жалғанбауы мүмкін. Толық мәлімет алу үшін құрылғымен бірге берілген пайдалану нұсқауларын қараңыз.

1 Динамикті қосу үшін оның  (қуат) түймесін басыңыз.

2 Динамикті смартфондар немесе iPhone құрылғылары сияқты BLUETOOTH құрылғыларымен жұптастырыңыз.

A2DP/AVRCP арқылы бір уақытта ең көбі 2 BLUETOOTH құрылғысына жалғануға болады. BLUETOOTH байланысы орнатылған кезде, динамиктен дауыстық нұсқау естіледі (BLUETOOTH connected (BLUETOOTH жалғанды)).

Ескерту

- Stereo режимде жұптастыру немесе Сауық кешінде жалғау функциясын қолданған кезде, бірнеше құрылғы байланысы функциясын қолдану мүмкін емес.
- BLUETOOTH құрылғысына байланысты бір уақытта 2 BLUETOOTH байланысын орната алмауыңыз мүмкін.
- Бірнеше құрылғы байланысы функциясы HFP (Hands-free Profile) және HSP (Headset Profile) стандарттарымен үйлесімді емес. Сондықтан бірнеше құрылғы байланысы функциясын қолданған кезде, хендс-фри функциясын қолдана алмайсыз.
- Бірнеше құрылғы байланысы функциясы HFP (Hands-free Profile) стандартымен үйлесімді емес. Сондықтан бірнеше құрылғы байланысы функциясын қолданған кезде, динамиктің қалған батарея заряды Android смартфондында немесе iPhone/iPod touch құрылғысында көрсетілмейді.
- Бірнеше құрылғы байланысы функциясын өшіру мүмкін емес.

Бірнеше құрылғы байланысын өшіру

- Динамикті өшіру үшін оның  (қуат) түймесін басыңыз.
- Қалаған BLUETOOTH құрылғысында BLUETOOTH функциясын немесе қуатты өшірген кезде, динамиктен дауыстық нұсқау естіліп (BLUETOOTH disconnected (BLUETOOTH ажыратылды)), динамикпен орнатылған BLUETOOTH байланысы ажыратылады.

Қатысты тақырып

- [BLUETOOTH® құрылғыларымен жұптастыру және оларға жалғау](#)

Сымсыз динамик
SRS-XB23

Музыканы 2 динамикпен сымсыз тыңдау (Стерео режимде жұптастыру функциясы)

Стерео режимде жұптастыру функциясын қолдану үшін 2 SRS-XB23 динамик қажет. 2 динамикті BLUETOOTH байланысы арқылы жалғап, қуаттырақ дыбысты тыңдай аласыз.

Динамиктер арасында стерео режимде ойнату үшін бір динамик дыбысты оң арнада (оң жақта), ал екінші динамик дыбысты сол арнада (сол жақта) ойнатады.

Apple iOS қолданылатын құрылғыларда осы құрылғы iOS 10.0 не одан кейінгі нұсқалармен үйлесімді. iOS 9.x не одан бұрынғы нұсқалар орнатылған құрылғыларда BLUETOOTH байланысы қолжетімді емес.

Ескерту

- Динамик пен BLUETOOTH құрылғысы арасында байланыс орнатудан бұрын, динамиктен кенет қатты дыбыс шықпауы үшін динамиктің және құрылғының дыбыс деңгейін төмендетіңіз немесе құрылғыда музыканың ойнатылуын тоқтатыңыз.

1 2 динамикті бір-бірінен 1 м қашықтық ішінде орналастырып, одан кейін екі динамикті де қосыңыз.

⏻ (қуат) индикаторы жанады.

📶 (BLUETOOTH) индикаторы баяу жыпылықтайды.

Бұдан бұрын жалғанған BLUETOOTH құрылғысы жақын жерде болса, динамик құрылғыға автоматты түрде жалғанып, одан кейін 📶 (BLUETOOTH) индикаторы жануы мүмкін. Мұндай жағдайда BLUETOOTH құрылғысында BLUETOOTH функциясын өшіріңіз немесе BLUETOOTH құрылғысын өшіріңіз.

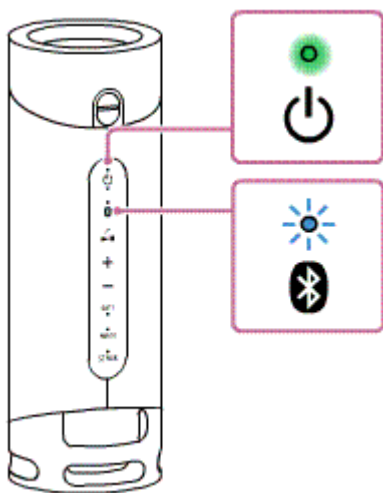

Динамикте жұптастыру ақпараты болмаса, мысалы сатып алғаннан кейін BLUETOOTH функциясын алғаш рет қолданған кезде, 📶 (BLUETOOTH) индикаторы көгілдір түспен екі рет жыпылықтап тұрады.



2 Динамиктердің бірінде ST PAIR (Стерео режимде жұптастыру) түймесін басыңыз.

Сигнал естіліп, 📶 (BLUETOOTH) индикаторы және ST PAIR (Стерео режимде жұптастыру) индикаторы жыпылықтайды. Шамамен 6 секундтан кейін ST PAIR (Стерео режимде жұптастыру) индикаторы жыпылықтауын тоқтатып, жанып тұра бастайды және сигнал естіледі.

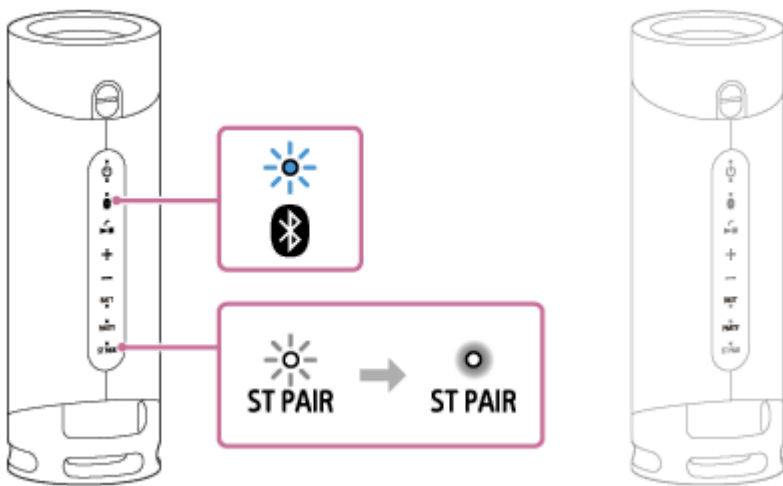

3 Екінші динамикте ST PAIR (Сtereo режимде жұптастыру) түймесін басыңыз.

ST PAIR (Сtereo режимде жұптастыру) индикаторы жанады.

Әр динамиктен «Left» (сол) немесе «Right» (оң) деген дауыстық нұсқау естіліп, динамиктер Stereo режимде жұптастыру функциясы арқылы жалғанады.

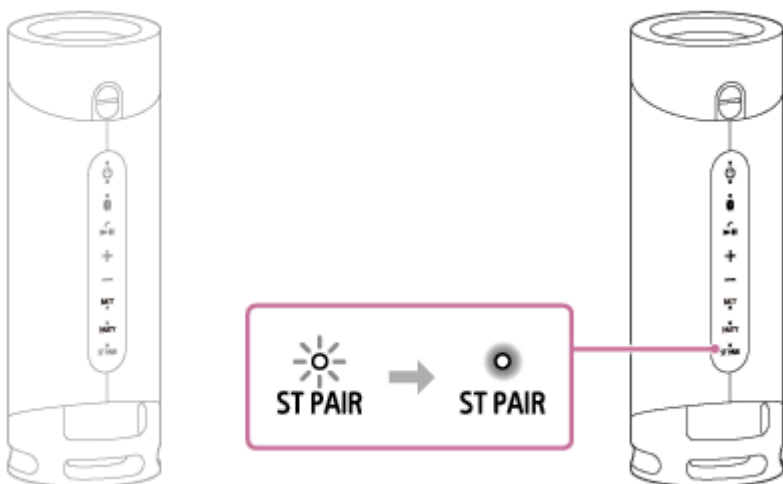

Динамиктер Stereo режимде жұптастыру функциясы арқылы жалғанып тұрғанда, екі динамиктің де ST PAIR (Сtereo режимде жұптастыру) индикаторы жанып тұрады және динамиктердің біреуінде  (BLUETOOTH) индикаторы өшеді.

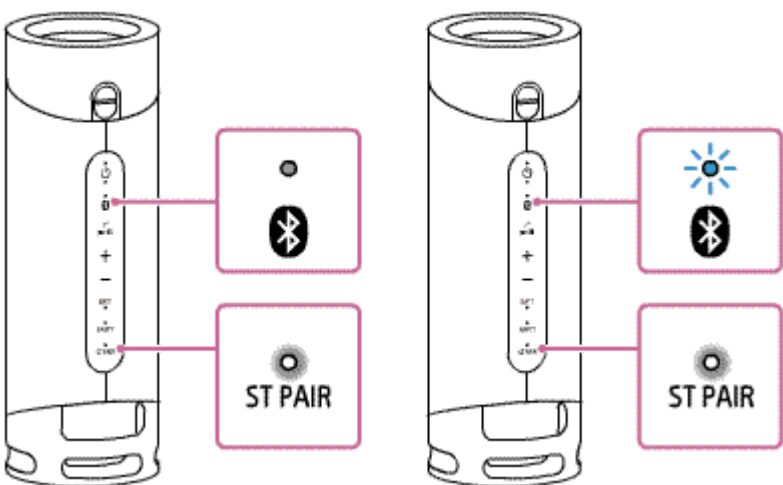

Тұспал

- 2 динамик арасында бірден BLUETOOTH байланысы орнатылған кезде,  (BLUETOOTH) индикаторы және ST PAIR (Сtereo режимде жұптастыру) индикаторы жыпылықтамауы, оның орнына ST PAIR (Сtereo режимде жұптастыру) индикаторы жануы мүмкін.

- Екінші динамикті 1 минут ішінде реттеңіз. 1 минут ішінде реттемесеңіз, бірінші динамиктің реттелуі тоқтатылады.

4 BLUETOOTH құрылғысымен BLUETOOTH байланысын орнату үшін  (BLUETOOTH) индикаторы жыпылықтап тұрған динамикті қолданыңыз.

BLUETOOTH байланысы орнатылған кезде, динамиктен (BLUETOOTH connected (BLUETOOTH жалғанды)) дауыстық нұсқауы естіліп  (BLUETOOTH) индикаторының күйі жыпылықтап тұрудан жанып тұру күйіне ауысады.

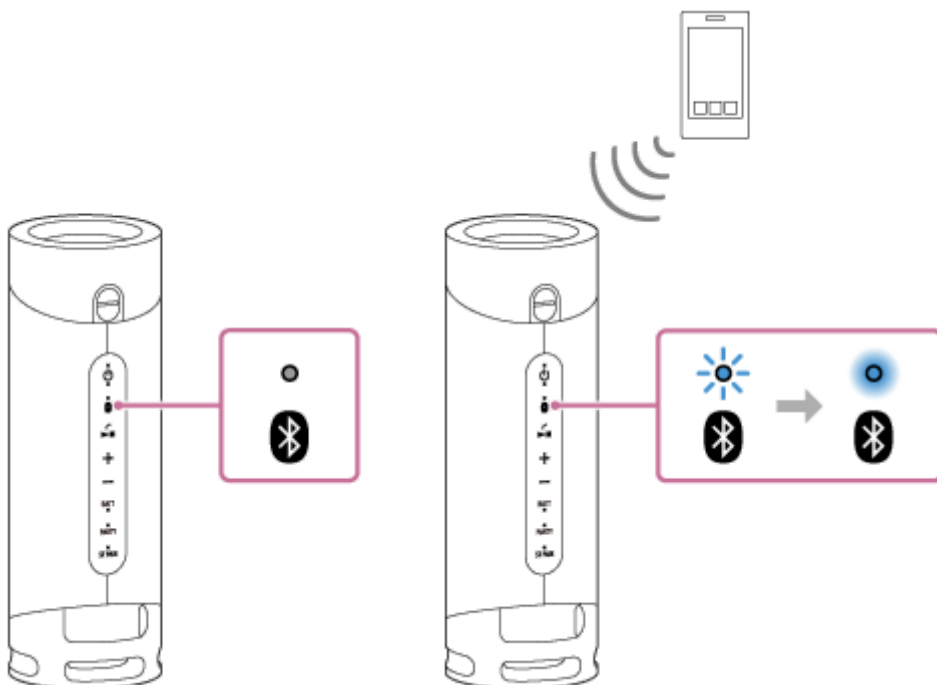

5 BLUETOOTH құрылғысында ойнатуды бастап, дыбыс деңгейін орташа мәнге реттеңіз.

6 Дыбыс деңгейін реттеу үшін динамиктердің біріндегі +/- (дыбыс деңгейі) түймелерін басыңыз.

Бір динамиктің дыбыс деңгейі өзгерілгенде екінші динамиктің дыбыс деңгейі сәйкесінше өзгереді.

Оң (оң жақ) және сол (сол жақ) аудио арналарды алмастыру

Динамиктердің кез келгенінде динамиктің артқы жағында орналасқан қақпақ артындағы ST PAIR (Сtereo режимде жұптастыру) түймесін басып тұрыңыз.

Дауыстық нұсқау естіліп, оң және сол аудио арналар алмастырылады.

Тұспал

- «Sony | Music Center» қолданбасынан Сtereo режимде жұптастыру функциясы үшін байланыс орнатуға немесе Сtereo режимде жұптастыру функциясын өшіруге болады. Бұған рұқсат беру үшін функцияға жалғанатын әрбір динамиктегі алдын ала орнатылған бағдарламалық құралды ең соңғы нұсқаға дейін жаңартыңыз. (Жаңарту процедурасы туралы мәлімет алу үшін [Алдын ала орнатылған бағдарламалық құралды жаңарту](#) бөлімін қараңыз.)
- Қоңырау шалған немесе қабылдаған кезде,  (BLUETOOTH) индикаторы жанатын динамикті ғана қолданыңыз.
- BLUETOOTH тінтуірі немесе BLUETOOTH пернетақтасы сияқты кез келген басқа BLUETOOTH құрылғысы (-лары) динамикке жалғанған BLUETOOTH құрылғысына жалғанса, динамиктен бұрмаланған дыбыс не шу шығарылуы мүмкін. Мұндай жағдайда BLUETOOTH құрылғысы мен басқа BLUETOOTH құрылғысының (-ларының) арасындағы BLUETOOTH байланысын ажыратыңыз.
- Сtereo режимде жұптастыру функциясын қолданған кезде, кодек автоматты түрде SBC кодекіне ауысады.

- Динамикті өшірген кезде, Стерео режимде жұптастыру функциясы өшпейді. Динамик қайта қосылған кезде, ол Стерео режимде жұптастыру функциясы үшін байланыс орнатуға әрекет жасайды. Стерео режимде жұптастыру функциясын қолдану үшін басқа динамикті 1 минут ішінде қосыңыз. Дегенмен BLUETOOTH күту функциясы 2 динамикте де іске қосылып тұрған жағдайда, динамиктердің біреуін қосқан кезде, екіншісі де автоматты түрде қосылады да, Стерео режимде жұптастыру функциясы үшін 2 динамик арасында байланыс орнатылады.

Ескерту

- Стерео режимде жұптастыру функциясы іске қосылып тұрғанда, динамиктердің біреуін қайта қосқан немесе оның бастапқы параметрлерін орнатқан кезде, Стерео режимде жұптастыру функциясын өшіру үшін екінші динамикте ST PAIR (Стерео режимде жұптастыру) түймесін басуды ұмытпаңыз. Динамикті Стерео режимде жұптастыру функциясын өшірмей одан әрі қолдана берсеңіз, BLUETOOTH байланысының орнатылмауы немесе дыбыстық кедергі сияқты мәселелерге тап боласыз.

Қатысты тақырып

- [BLUETOOTH күту функциясын қолдану](#)
- [Алдын ала орнатылған бағдарламалық құралды жаңарту](#)

Стерео режимде жұптастыру функциясын өшіру

Стерео режимде жұптастыру функциясын өшіру үшін төмендегі процедураны орындаңыз.

- 1 **ST PAIR (Стерео режимде жұптастыру) түймесін басыңыз.**

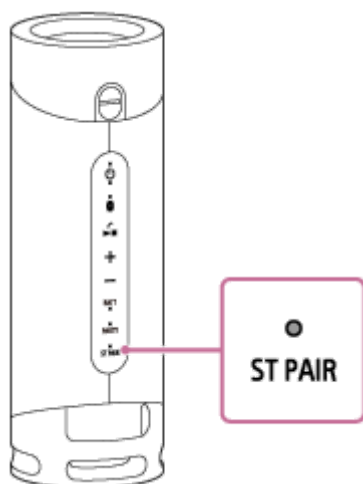

Тұспал

- Динамикті өшірген кезде, Стерео режимде жұптастыру функциясы өшпейді. Динамик қайта қосылған кезде, ол Стерео режимде жұптастыру функциясы үшін байланыс орнатуға әрекет жасайды. Стерео режимде жұптастыру функциясын қолдану үшін басқа динамикті 1 минут ішінде қосыңыз. Дегенмен BLUETOOTH күту функциясы 2 динамикте де іске қосылып тұрған жағдайда, динамиктердің біреуін қосқан кезде, екіншісі де автоматты түрде қосылады да, Стерео режимде жұптастыру функциясы үшін 2 динамик арасында байланыс орнатылады.
- Стерео режимде жұптастыру функциясының динамиктерінің бірі ретінде қолданылған динамикті бөлек қолданғыңыз келсе, ⏻ (қуат) түймесін басып, динамикті қосыңыз, одан кейін ST PAIR (Стерео режимде жұптастыру) түймесін басып, Стерео режимде жұптастыру функциясын өшіріңіз.
- 2 динамикті қолданып отырғанда Стерео режимде жұптастыру функциясын өшіргіңіз келсе, ST PAIR (Стерео режимде жұптастыру) түймесін басыңыз. Сигнал естіліп, одан кейін Стерео режимде жұптастыру функциясы өшіріледі.
- «Sony | Music Center» қолданбасынан Стерео режимде жұптастыру функциясы үшін байланыс орнатуға немесе Стерео режимде жұптастыру функциясын өшіруге болады.

Қатысты тақырып

- [BLUETOOTH күту функциясын қолдану](#)
- [Музыканы 2 динамикпен сымсыз тыңдау \(Стерео режимде жұптастыру функциясы\)](#)

Сымсыз динамик
SRS-XB23

Бірнеше динамикпен сымсыз ойнатылған музыканы тыңдау (Сауық кешінде жалғау функциясы)

Сауық кешінде жалғау функциясымен үйлесімді бірнеше құрылғыны (ең көбі 100 құрылғы) жалғау арқылы сауық кешін жоғары дыбыс деңгейімен жандандыра аласыз.

Сымсыз Party Chain функциясымен үйлесімді құрылғыларды жалғау үшін қолдануға болмайды.

Сауық кешінде жалғау функциясымен үйлесімді құрылғылар *

LSPX-S3, SRS-XP700, SRS-XP500, SRS-XG500, SRS-XG300, SRS-XB43, SRS-XB33, SRS-XB23, SRS-XE300, SRS-XE200

* Еліңізге немесе аймағыңызға байланысты кейбір үйлесімді құрылғыларды сатып ала алмауыңыз мүмкін.

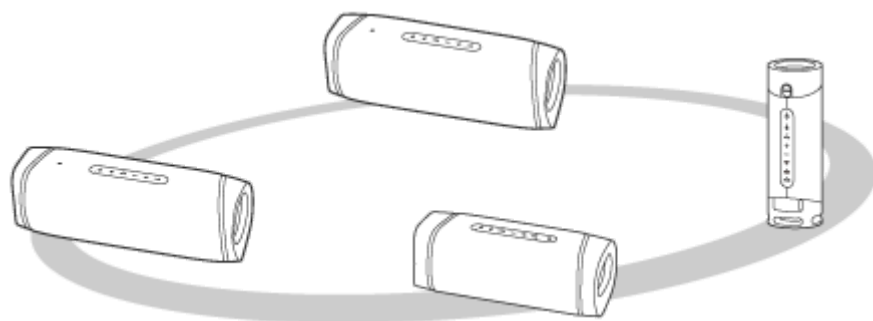

Динамикті пайдаланудан бұрын, төмендегілерді қамтамасыз етіңіз:

- Функцияға жалғау үшін әрбір динамиктегі алдын ала орнатылған бағдарламалық құралды ең соңғы нұсқаға дейін жаңартыңыз.
(Жаңарту процедурасы туралы мәлімет алу үшін [Алдын ала орнатылған бағдарламалық құралды жаңарту бөлімін](#) қараңыз.)
- Функцияға жалғанатын барлық динамиктер 1 м жерде тұрғанына көз жеткізіңіз.
- Музыка ойнатылып жатса, оны тоқтатыңыз.





1 Бірінші динамикті орнату.

Төменде SRS-XB23 құрылғысын бірінші динамик ретінде орнату мысалы берілген. Сауық кешінде жалғау функциясымен үйлесімді басқа құрылғыларды орнату үшін солармен бірге берілген пайдалану нұсқауларын қараңыз.

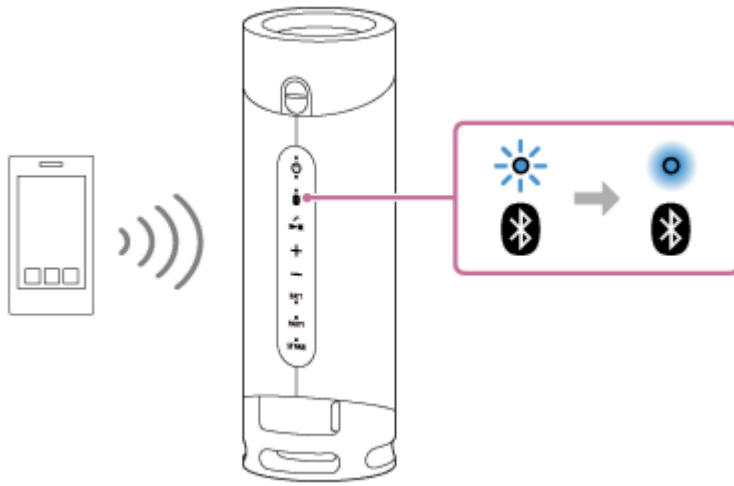
1. Динамиктегі  (қуат) түймесін басыңыз.
 (BLUETOOTH) индикаторы көгілдір түспен жыпылықтайды.
2. BLUETOOTH құрылғысын динамикке BLUETOOTH байланысы арқылы жалғаңыз.
BLUETOOTH құрылғысының түріне байланысты мына тақырыптарды қараңыз.
[BLUETOOTH® құрылғыларымен жұптастыру және оларға жалғау](#)
[BLUETOOTH байланысы арқылы компьютерге жалғау \(Windows\)](#)
[BLUETOOTH байланысы арқылы компьютерге жалғау \(Mac\)](#)
BLUETOOTH байланысы орнатылған кезде, динамиктен (BLUETOOTH connected (BLUETOOTH жалғанды)) дауыстық нұсқауы естіліп  (BLUETOOTH) индикаторының күйі жыпылықтап тұрудан жанып тұру күйіне ауысады.



3. PARTY (Сауық кешінде жалғау) түймесін басыңыз.

Сигнал естіліп,  (BLUETOOTH) индикаторы және PARTY (Сауық кешінде жалғау) индикаторы жыпылықтайды. Шамамен 6 секундтан кейін PARTY (Сауық кешінде жалғау) индикаторы жыпылықтауын тоқтатып, жанып тұра бастайды және сигнал естіледі.  (BLUETOOTH) индикаторының күйі біраз уақытқа жанып тұрудан жыпылықтап тұру күйіне ауысады.

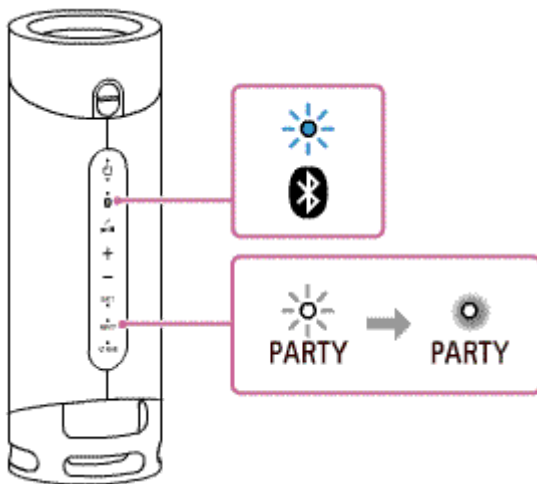



2 Екінші не одан көп динамикті жалғау.

Төменде SRS-XB23 құрылғысын екінші динамик ретінде орнату мысалы берілген. Сауық кешінде жалғау функциясымен үйлесімді басқа құрылғыларды жалғау үшін солармен бірге берілген пайдалану нұсқауларын қараңыз.

1. Жалғанатын динамиктегі  (қуат) түймесін басыңыз.

Сіз қосқан динамиктің  (BLUETOOTH) индикаторы көгілдір түспен жыпылықтайды.

2. PARTY (Сауық кешінде жалғау) түймесін басыңыз.

Сигнал естіліп,  (BLUETOOTH) индикаторы жыпылықтайды және PARTY (Сауық кешінде жалғау) индикаторы жанады, одан кейін  (BLUETOOTH) индикаторы сөнеді. PARTY (Сауық кешінде жалғау) индикаторы жанып тұра береді.

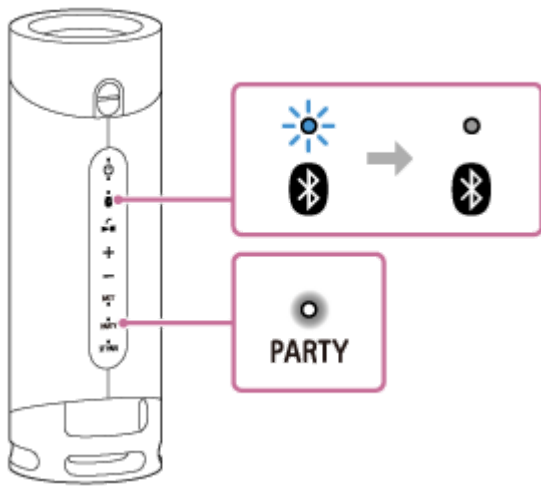

Тұспал

- Екінші динамикті 1 минут ішінде жалғаңыз. 1 минут не одан көп уақыт өткеннен кейін, динамикті орнату процесі тоқтатылады.

3. Қосымша динамиктерді жалғау үшін ② -тармақтың 1–2-қадамдарын қайталаңыз.

Тұспал

- Үшінші не одан көп динамикті жалғаған кезде, әрбір келесі динамикті алдыңғы динамикті жалғаған кезден бастап 30 секунд ішінде жалғаңыз. 30 секунд не одан көп уақыт өткеннен кейін, динамикті жалғау мүмкін болмайды.
- Бір динамикті жалғағаннан кейін (30 секунд не одан көп) басқа динамикті қосқыңыз келсе, ① -тармақтың 3-қадамын, одан кейін ② -тармақтың 1–2-қадамын орындаңыз.

Сауық кешінде жалғау функциясы үшін байланыс орнатылған кезде, барлық динамиктердегі PARTY (Сауық кешінде жалғау) индикаторлары жанып тұрады. Одан кейін бірінші динамиктегі  (BLUETOOTH) индикаторының күйі жыпылықтап тұрудан жанып тұру күйіне ауысады.

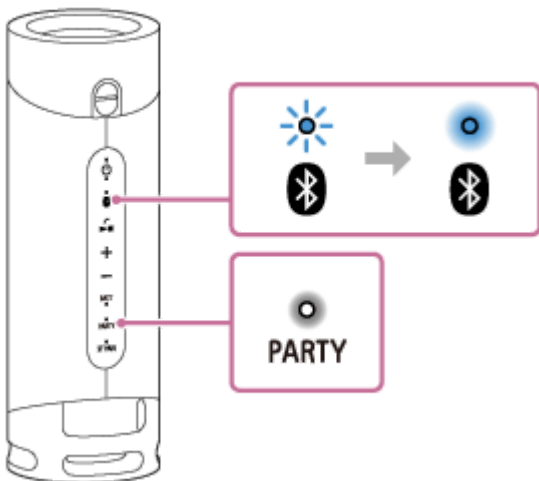

3 Жалғанған BLUETOOTH құрылғысында ойнатуды бастап, дыбыс деңгейін реттеңіз.

Сол музыка барлық динамиктерден ойнатылады.

BLUETOOTH құрылғысында немесе құрылғыға (бірінші ретінде орнатылған динамик) жалғанған динамикте дыбыс деңгейін реттеген кезде, барлық динамиктердің дыбыс деңгейлері автоматты түрде реттеледі. Басқа динамиктердің (екінші не одан кейін динамик жинағы) әрбірінде де дыбыс деңгейін реттей аласыз.

Тұспал

- «Sony | Music Center» қолданбасынан Сауық кешінде жалғау функциясы үшін байланыс орнатуға немесе Сауық кешінде жалғау функциясын өшіруге болады.
«Sony | Music Center» қолданбасы туралы мәлімет алу үшін мына URL мекенжайына кіріңіз:
<https://www.sony.net/smcqa/>
- Сауық кешінде жалғау функциясын қолданған кезде, кодек автоматты түрде SBC кодекіне ауысады.

Ескерту

- Сауық кешінде жалғау функциясымен фильм қараған кезде, бейне мен аудио арасында кешігу болуы мүмкін.

Қатысты тақырып

- [Алдын ала орнатылған бағдарламалық құралды жаңарту](#)

5-011-839-81(3) Copyright 2020 Sony Corporation

Сауық кешінде жалғау функциясын өшіру

Барлық қосылыстарды ажырату және Сауық кешінде жалғау функциясынан шығу

📶 (BLUETOOTH) индикаторы жанып тұрған динамикте (бірінші динамик ретінде орнатылған динамик) PARTY (Сауық кешінде жалғау) түймесін сигнал естіліп, PARTY (Сауық кешінде жалғау) индикаторы сөнгенше басып тұрыңыз.

Тек бір динамикті өшіру

Сауық кешінде жалғау функциясын өшіргіңіз келетін динамикте (екінші немесе одан кейінгі динамик ретінде орнатылған динамик) PARTY (Сауық кешінде жалғау) түймесін сигнал естіліп, PARTY (Сауық кешінде жалғау) индикаторы сөнгенше басып тұрыңыз.

Тұспал

- «Sony | Music Center» қолданбасынан Сауық кешінде жалғау функциясы үшін байланыс орнатуға немесе Сауық кешінде жалғау функциясын өшіруге болады.

Қатысты тақырып

- [Бірнеше динамикпен сымсыз ойнатылған музыканы тыңдау \(Сауық кешінде жалғау функциясы\)](#)

Сымсыз динамик
SRS-XB23

Дыбыс әсерлерін ауыстырып қолдану

2 дыбыс әсерін қолдануыңызға болады.

Динамикті сатып алған кезде, EXTRA BASS режимі орнатылып тұрады.

Дыбыс әсерінің атауы	STAMINA индикаторының түсі	Мүмкіндік
STAMINA	Сарғылт (EXTRA BASS өшірулі)	Қуат үнемдеу режимі
EXTRA BASS	Өшеді (EXTRA BASS қосулы) (зауыттық әдепкі параметрлер)	Жуан бас дыбысы

Динамик түймесімен EXTRA BASS параметрін ауыстыру

Дыбыс әсерін EXTRA BASS режимінен STAMINA режиміне ауыстыру үшін BATT (батарея) /  STAMINA түймесін шамамен 3 секунд басып тұрыңыз.

STAMINA индикаторы сарғылт түспен жанады және дыбыс әсері STAMINA режиміне ауысады.

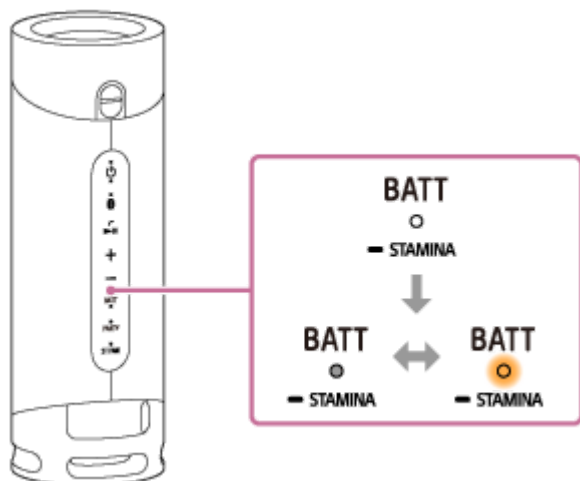

BATT (батарея) /  STAMINA түймесін қайтадан 3 секунд басып тұрсаңыз, STAMINA индикаторы сөнеді және дыбыс әсері қайтадан EXTRA BASS режиміне ауысады.

Sound Effect параметрін «Sony | Music Center» қолданбасымен орнатқан кезде

1. Қолданбаны іске қосу үшін смартфонда, iPhone құрылғысында, т.б. [Music Center] белгішесін түртіңіз.



Music Center

2. [SRS-XB23] құрылғысын түртіңіз.
3. Дыбыс әсерін таңдау үшін [Settings] - [Sound] - [Sound Effect] тармағын түртіңіз.

- STAMINA
- EXTRA BASS

Ескерту

- Музыкаға байланысты EXTRA BASS әсерлері қатты байқалмауы мүмкін.

Қатысты тақырып

- Құрылғыдағы музыканы BLUETOOTH байланысы арқылы тыңдау
- «Sony | Music Center» қолданбасының функциялары

5-011-839-81(3) Copyright 2020 Sony Corporation

Сымсыз динамик
SRS-XB23

Қоңырау қабылдау

HFP (Hands-free Profile) немесе HSP (Headset Profile) BLUETOOTH профилін қолдайтын BLUETOOTH мобильді телефонында BLUETOOTH байланысы арқылы хендс-фри режимінде қоңырау шалуға не қабылдауға болады.

- BLUETOOTH мобильді телефоны HFP профилін де, HSP профилін де қолдаса, оны HFP профиліне орнатыңыз.
- BLUETOOTH мобильді телефонына қарай әр түрлі әрекеттерді орындау қажет болуы мүмкін. Мобильді телефонмен бірге берілген пайдалану нұсқауларын қараңыз.

Қоңырау үндері туралы мәлімет

Кіріс қоңырау түскен кезде, ойнату кідіріліп, динамиктен қоңырау үні естіледі. BLUETOOTH мобильді телефонына қарай қоңырау үні төмендегідей әр түрлі болады.

- Динамикте орнатылған қоңырау үні
- BLUETOOTH мобильді телефонында орнатылған қоңырау үні
- BLUETOOTH мобильді телефонында BLUETOOTH байланысы үшін ғана орнатылған қоңырау үні

1 Динамикті BLUETOOTH мобильді телефонына жалғаңыз.

BLUETOOTH байланысы орнатылған кезде, динамиктен (BLUETOOTH connected (BLUETOOTH жалғанды)) дауыстық нұсқауы естіліп  (BLUETOOTH) индикаторының күйі жыпылықтап тұрудан жанып тұру күйіне ауысады.

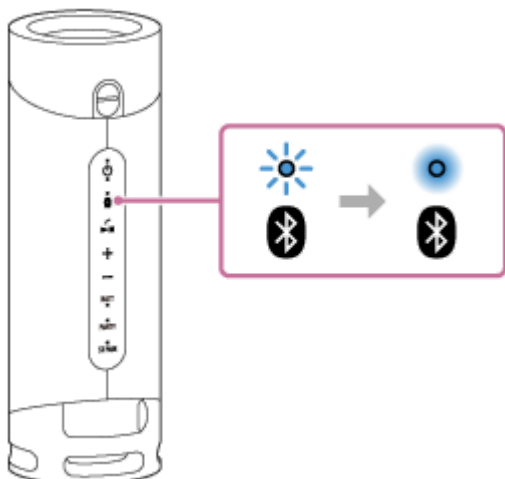

Сtereo режимде жұптастыру немесе Сауық кешінде жалғау функциясын қолданған кезде

 (BLUETOOTH) индикаторы көгілдір түспен жыпылықтап тұрған динамикке жалғаңыз. Хендс-фри қоңырауы барысында төмендегі қадамдар мен әрекеттерде BLUETOOTH мобильді телефонына жалғанып тұрған динамикті қолданыңыз.

2 Қоңырау қабылданған кезде, (ойнату)/ (қоңырау) түймесін басыңыз.

Динамиктің микрофонына сөйлеңіз.

Кіріс қоңырау түскен кезде, ойнату кідіріліп, динамиктен қоңырау үні естіледі.

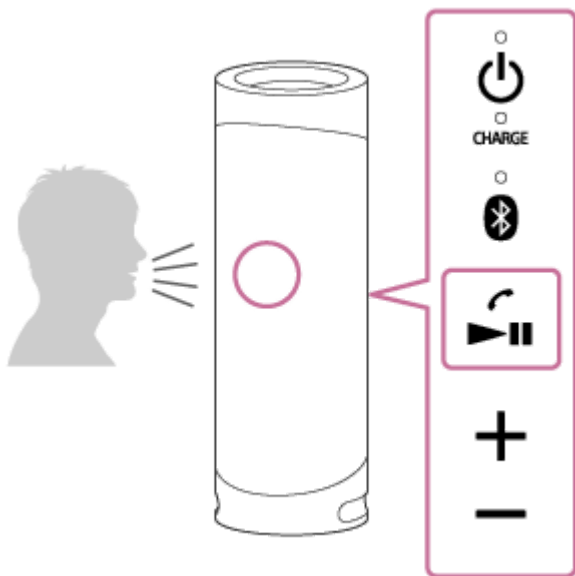

Динамиктен қоңырау үні естілмесе

- Динамик HFP немесе HSP профилін қолдайтын BLUETOOTH мобильді телефонына жалғанбаған болуы мүмкін. BLUETOOTH мобильді телефонындағы байланыс күйін тексеріңіз.
- Динамикке бірнеше BLUETOOTH құрылғысы жалғанып тұрса (Бірнеше құрылғы байланысы), телефон қоңырауын қабылдау мүмкін болмайды. Бірнеше құрылғы байланысын өшіріңіз. BLUETOOTH байланысын ажыратыңыз немесе BLUETOOTH мобильді телефонынан басқа BLUETOOTH құрылғыларының BLUETOOTH функциясын өшіріңіз.

3 Телефон шырылдап жатқан кезде немесе телефонмен сөйлесіп жатқанда, динамиктегі +/- (дыбыс деңгейі) түймелерімен немесе BLUETOOTH мобильді телефонынан дыбыс деңгейін реттеңіз.

Динамикте +/- (дыбыс деңгейі) түймелерін басқан кезде немесе BLUETOOTH мобильді телефонында дыбыс деңгейін реттеген кезде,  (қуат) индикаторы бір рет не 3 рет жыпылықтайды.

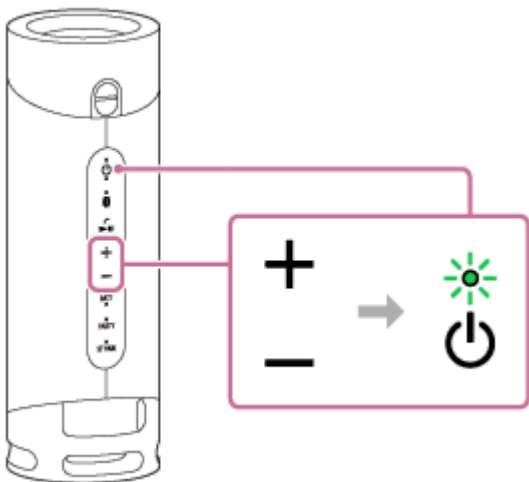

4 Қоңырауды аяқтау үшін (ойнату)/ (қоңырау) түймесін басыңыз.

Қоңырау шалудан бұрын музыка тыңдап отырған болсаңыз, қоңырау аяқталған кезде, ойнату жалғасады. Қоңырауды BLUETOOTH мобильді телефонынан аяқтасаңыз, қоңырау шалудан бұрын музыка тыңдап отырған болсаңыз, бұл жағдайда да ойнату жалғасады.

Тұспал

- Кейбір BLUETOOTH мобильді телефондарында қоңырауды қабылдаған кезде телефонға басымдық беріледі. HFP немесе HSP байланысы қолданылған жағдайда BLUETOOTH мобильді телефонымен қоңырау құрылғысын динамикке

ауыстырыңыз.

- Қоңырау шалушы дауысыңызды естімесе немесе әзер естісе, ауызыңызды динамиктің микрофонына жақындатып сөйлеңіз.
- Музыка ойнатудың және қоңыраудың дыбыс деңгейі динамикте бөлек орнатылады.

Ескерту

- Apple iOS қолданылатын құрылғыларда осы құрылғы iOS 10.0 не одан кейінгі нұсқалармен үйлесімді. iOS 9.x не одан бұрынғы нұсқалар орнатылған құрылғыларда BLUETOOTH байланысы қолжетімді емес.
- Stereo режимде жұптастыру немесе Сауық кешінде жалғау функциясын қолданған кезде, телефон қоңырауының дыбысы  (BLUETOOTH) индикаторы көгілдір түспен жанып тұрған динамиктен ғана шығады.
- BLUETOOTH мобильді телефонына байланысты кіріс қоңырау түскен кезде ойнату кідірілмеуі мүмкін.
- BLUETOOTH мобильді телефонын динамиктен кемінде 50 см қашықтықта қолданыңыз. Динамик пен BLUETOOTH мобильді телефоны бір-біріне тым жақын болса, шу пайда болуы мүмкін.
- Бірнеше құрылғы байланысы функциясын өшіру мүмкін емес.
- Смартфон моделіне, операциялық жүйеге немесе орнатылған қолданбаларға қарай хендс-фри режимінде қоңырау шалу не қабылдау жүйесінің кейбір функциялары дұрыс қолданылмауы мүмкін.

Қатысты тақырып

- [BLUETOOTH® құрылғыларымен жұптастыру және оларға жалғау](#)
- [BLUETOOTH байланысын ажырату \(пайдаланғаннан кейін\)](#)
- [Қоңырау шалу](#)
- [Бір уақытта жалғанып тұрған BLUETOOTH құрылғыларын \(Бірнеше құрылғы байланысы\) ауыстыру](#)

Сымсыз динамик
SRS-XB23

Қоңырау шалу

HFP (Hands-free Profile) немесе HSP (Headset Profile) BLUETOOTH профилін қолдайтын BLUETOOTH мобильді телефонында BLUETOOTH байланысы арқылы хендс-фри режимінде қоңырау шалуға не қабылдауға болады.

- BLUETOOTH мобильді телефоны HFP профилін де, HSP профилін де қолдаса, оны HFP профиліне орнатыңыз.
- BLUETOOTH мобильді телефонына қарай әр түрлі әрекеттерді орындау қажет болуы мүмкін. Мобильді телефонмен бірге берілген пайдалану нұсқауларын қараңыз.

1 Динамикті BLUETOOTH мобильді телефонына жалғаңыз.

BLUETOOTH байланысы орнатылған кезде, динамиктен (BLUETOOTH connected (BLUETOOTH жалғанды)) дауыстық нұсқауы естіліп  (BLUETOOTH) индикаторының күйі жыпылықтап тұрудан жанып тұру күйіне ауысады.

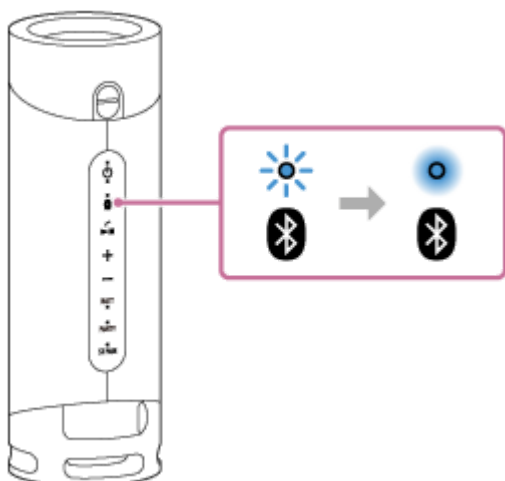

Сtereo режимде жұптастыру немесе Сауық кешінде жалғау функциясын қолданған кезде

 (BLUETOOTH) индикаторы көгілдір түспен жыпылықтап тұрған динамикке жалғаңыз. Хендс-фри қоңырауы барысында төмендегі қадамдар мен әрекеттерде BLUETOOTH мобильді телефонына жалғанып тұрған динамикті қолданыңыз.

2 Қоңырау шалу үшін BLUETOOTH мобильді телефонды қолданыңыз.

Қоңырау шалған кезде, ойнату кідірітіліп, динамиктен теру үні естіледі.
Қоңырауды қабылдайтын тарап тұтқаны көтерген кезде, динамиктің микрофонына сөйлеңіз.

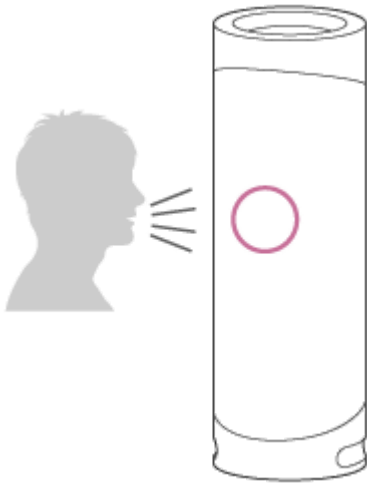

Динамиктен теру үні естілмесе

- Динамик HFP немесе HSP профилін қолдайтын BLUETOOTH мобильді телефонына жалғанбаған болуы мүмкін. BLUETOOTH мобильді телефонындағы байланыс күйін тексеріңіз.
- **▶||** (ойнату)/ **📞** (қоңырау) түймесін шамамен 2 секунд басып тұру арқылы қоңырау шалу құрылғысын динамикке ауыстырыңыз.
- Динамикке бірнеше BLUETOOTH құрылғысы жалғанып тұрса (Бірнеше құрылғы байланысы), телефонмен қоңырау шалу мүмкін болмайды. BLUETOOTH байланысын ажыратыңыз немесе BLUETOOTH мобильді телефонынан басқа BLUETOOTH құрылғыларының BLUETOOTH функциясын өшіріңіз.

3 Телефон шырылдап жатқан кезде немесе телефонмен сөйлесіп жатқанда, динамиктегі +/- (дыбыс деңгейі) түймелерімен немесе BLUETOOTH мобильді телефонынан дыбыс деңгейін реттеңіз.

Динамикте +/- (дыбыс деңгейі) түймелерін басқан кезде немесе BLUETOOTH мобильді телефонында дыбыс деңгейін реттеген кезде, **🔊** (қуат) индикаторы бір рет не 3 рет жыпылықтайды.

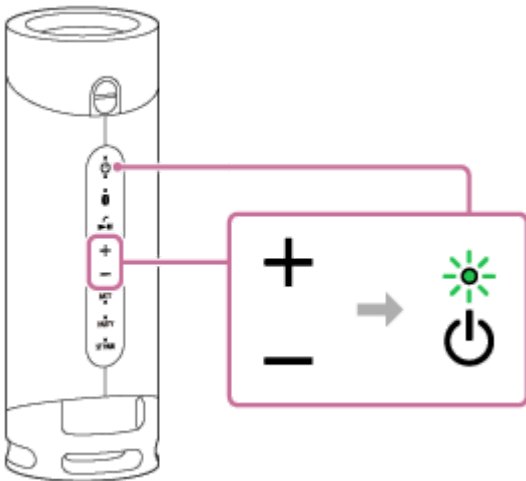

4 Қоңырауды аяқтау үшін **▶||** (ойнату)/ **📞** (қоңырау) түймесін басыңыз.

Қоңырау шалудан бұрын музыка тыңдап отырған болсаңыз, қоңырау аяқталған кезде, ойнату жалғасады. Қоңырауды BLUETOOTH мобильді телефонынан аяқтасаңыз, қоңырау шалудан бұрын музыка тыңдап отырған болсаңыз, бұл жағдайда да ойнату жалғасады.

Тұспал

- Қоңырау шалушы дауысыңызды естімесе немесе әзер естісе, ауызыңызды динамиктің микрофонына жақындатып сөйлеңіз.

- Музыка ойнатудың және қоңыраудың дыбыс деңгейі динамикте бөлек орнатылады.

Ескерту

- Apple iOS қолданылатын құрылғыларда осы құрылғы iOS 10.0 не одан кейінгі нұсқалармен үйлесімді. iOS 9.x не одан бұрынғы нұсқалар орнатылған құрылғыларда BLUETOOTH байланысы қолжетімді емес.
- Stereo режимде жұптастыру немесе Сауық кешінде жалғау функциясын қолданған кезде, телефон қоңырауының дыбысы  (BLUETOOTH) индикаторы көгілдір түспен жанып тұрған динамиктен ғана шығады.
- BLUETOOTH мобильді телефонына байланысты қоңырау шалған кезде ойнату кідірілмеуі мүмкін.
- BLUETOOTH мобильді телефонын динамиктен кемінде 50 см қашықтықта қолданыңыз. Динамик пен BLUETOOTH мобильді телефоны бір-біріне тым жақын болса, шу пайда болуы мүмкін.
- Бірнеше құрылғы байланысы орнатылып тұрғанда, хендс-фри функциясын қолдана алмайсыз. Бірнеше құрылғы байланысын ажырату үшін қолданып отырмаған BLUETOOTH құрылғысында (-ларында) BLUETOOTH функциясын өшіріңіз.

Қатысты тақырып

- [BLUETOOTH® құрылғыларымен жұптастыру және оларға жалғау](#)
- [BLUETOOTH байланысын ажырату \(пайдаланғаннан кейін\)](#)
- [Қоңырау қабылдау](#)
- [Бір уақытта жалғанып тұрған BLUETOOTH құрылғыларын \(Бірнеше құрылғы байланысы\) ауыстыру](#)

Сымсыз динамик
SRS-XB23

«Sony | Music Center» қолданбасының функциялары

«Sony | Music Center» — «Sony | Music Center» қолданбасымен үйлесімді Sony аудио құрылғыларын смартфоннан, iPhone құрылғысынан, т.б. басқаруға арналған қолданба.

«Sony | Music Center» қолданбасы туралы мәлімет алу үшін мына URL мекенжайына кіріңіз:

<https://www.sony.net/smcqa/>

«Sony | Music Center» қолданбасымен динамикте орындауға болатын әрекеттер

- Смартфон немесе iPhone сияқты құрылғыда орналасқан, анықтығы жоғары (Hi-Res) аудио мазмұнды қамтитын музыкалық файлдарды ойнату.
- Дыбыс сапасын және эквалайзерді реттеу
- Кірістірілген батарея зарядын көрсету
- Қуатты басқару опциясы параметрлері (Auto Standby функциясы, Bluetooth Standby функциясы, қалған батарея зарядына қатысты дауыстық нұсқау)
- BLUETOOTH кодегін ауыстыру (BLUETOOTH арқылы аудио ағынын ойнату сапасы)
- Монофондық аудио ойнату режимінен (зауыттық әдепкі параметр) стерео аудио ойнату режиміне ауысу
- Басқа құрылғылармен топтастыру (Стерео режимде жұптастыру функциясы, Сауық кешінде жалғау функциясы)
- Динамиктің бағдарламалық құралына арналған жаңартуды немесе бағдарламалық құрал нұсқасын көру

Ескерту

- «Sony | Music Center» қолданбасымен басқаруға болатын әрекеттер жалғанған құрылғыға байланысты әр түрлі болады. Қолданбаның сипаттамалары мен дизайны ескертусіз өзгертілуі мүмкін.
- Apple iOS қолданылатын құрылғыларда осы құрылғы iOS 10.0 не одан кейінгі нұсқалармен үйлесімді. iOS 9.x не одан бұрынғы нұсқалар орнатылған құрылғыларда BLUETOOTH байланысы қолжетімді емес.
- «Sony | Music Center» қолданбасының ең соңғы нұсқасын қолданып отырғаныңызға көз жеткізіңіз. Динамик пен BLUETOOTH құрылғысын BLUETOOTH байланысы арқылы бір-біріне жалғай алмасаңыз немесе дыбыстың шығарылмауы сияқты мәселе пайда болса, «Sony | Music Center» қолданбасын жойып, BLUETOOTH байланысы арқылы қайта жалғап көріңіз.
«Sony | Music Center» қолданбасы туралы мәлімет алу үшін Google Play (Play Store) немесе App Store дүкеніне кіріңіз.
- «Sony | Music Center» және «Music Center for PC» әр түрлі қолданба екенін ескеріңіз.

Қатысты тақырып

- [«Sony | Music Center» қолданбасын орнату](#)
- [Динамикті зарядтау](#)
- [Монофондық аудио ойнату және стерео аудио ойнату режимдері арасында ауысу](#)
- [BLUETOOTH арқылы аудио ағынын ойнату сапасын \(кодек\) таңдау](#)
- [Музыканы 2 динамикпен сымсыз тыңдау \(Стерео режимде жұптастыру функциясы\)](#)

- Бірнеше динамикпен сымсыз ойнатылған музыканы тыңдау (Сауық кешінде жалғау функциясы)
- Алдын ала орнатылған бағдарламалық құралды жаңарту

5-011-839-81(3) Copyright 2020 Sony Corporation

Сымсыз динамик
SRS-XB23

«Sony | Music Center» қолданбасын орнату

Google Play (Play Store) немесе App Store дүкенінен «Sony | Music Center» қолданбасын смартфонға, iPhone құрылғысына, т.б. орнатыңыз.

- 1 «Sony | Music Center» қолданбасын Google Play (Play Store) немесе App Store дүкенінен жүктеп алып, орнатыңыз.



Sony Music Center



- 2 Орнату аяқталған кезде, «Sony | Music Center» қолданбасын іске қосыңыз.

Ескерту

- «Sony | Music Center» және «Music Center for PC» әр түрлі қолданба екенін ескеріңіз.
- «Sony | Music Center» қолданбасының ең соңғы нұсқасын қолданып отырғаныңызға көз жеткізіңіз. Динамик пен BLUETOOTH құрылғысын BLUETOOTH байланысы арқылы бір-біріне жалғай алмасаңыз немесе дыбыстың шығарылмауы сияқты мәселе пайда болса, «Sony | Music Center» қолданбасын жойып, BLUETOOTH байланысы арқылы қайта жалғап көріңіз.
«Sony | Music Center» қолданбасы туралы мәлімет алу үшін Google Play (Play Store) немесе App Store дүкеніне кіріңіз.

Қатысты тақырып

- [«Sony | Music Center» қолданбасының функциялары](#)

Дауыстық көмек функциясын пайдалану (Google қолданбасы)

Android смартфонында алдын ала орнатылып тұратын Google қолданбасының мүмкіндігін қолдану арқылы динамиктің микрофонына сөйлеп, Android смартфонын басқара аласыз.

Төменде Google қолданбасын қолдану жолы түсіндірілген.

1 [Assist & Voice input] ішінде [Assist App] ретінде Google қолданбасын таңдаңыз.

Android смартфонында [Settings] - [Apps & notifications] - [Advanced] - [Default apps] - [Assist & Voice input] тармағын таңдап, [Assist App] ретінде Google қолданбасын таңдаңыз.

Жоғарыдағы процедура мысал ретінде берілген. Толық мәлімет алу үшін Android смартфонымен бірге берілген пайдалану нұсқауларын қараңыз.

Google қолданбасы туралы мәлімет алу үшін Android смартфонының пайдалану нұсқауларын не қолдау сайты немесе Google Play (Play Store) сайты қараңыз.

Ескерту

- Қолданбаның ең соңғы нұсқасы қажет болуы мүмкін.
- Android смартфонының сипаттамаларына байланысты Google қолданбасын динамиктен іске қоса алмауыңыз мүмкін.

2 Динамикті Android смартфонына BLUETOOTH байланысы арқылы жалғаңыз.

3 Динамик Android смартфонына BLUETOOTH байланысы арқылы жалғанып тұрғанда және Android смартфоны күту режимінде тұрғанда не музыка ойнатып жатқанда, (ойнату)/ (қоңырау) түймесін шамамен 3 секунд басып тұрыңыз.

Google қолданбасы іске қосылып, сізге іске қосылу дыбысы естіледі.

4 Динамиктің микрофоны арқылы Google қолданбасына сұрау жолдаңыз.

Google қолданбасымен жұмыс істейтін қолданбалар сияқты Google қолданбасына қатысты мәліметтерді алу үшін Android смартфонымен бірге берілген пайдалану нұсқауларын қараңыз.

Ескерту

- Android смартфонының [OK Google] параметрі қосылған болса да, динамик микрофоны арқылы «OK Google» деп айтқан кезде, Google қолданбасы іске қосылмайды.

Дауыстық көмек функциясын пайдалану (Siri)

iPhone/iPod touch құрылғысында алдын ала орнатылып тұратын Siri функциясын қолдану арқылы динамиктің микрофонына сөйлеп, iPhone/iPod touch құрылғысын басқара аласыз.

Төменде Siri функциясын қолдану жолы көрсетілген.

1 Siri функциясын қосыңыз.

iPhone/iPod touch құрылғысында [Settings] - [Siri & Search] тармағын таңдап, [Listen for “Hey Siri”] опциясын қосыңыз.

Жоғарыдағы процедура мысал ретінде берілген. Толық мәлімет алу үшін iPhone/iPod touch құрылғысымен бірге берілген пайдалану нұсқауларын қараңыз.

Siri туралы мәлімет алу үшін iPhone/iPod touch құрылғысының пайдалану нұсқауларын не қолдау сайтын қараңыз.

2 Динамикті iPhone/iPod touch құрылғысына BLUETOOTH байланысы арқылы жалғаңыз.

3 Динамик iPhone/iPod touch құрылғысына BLUETOOTH байланысы арқылы жалғанып тұрғанда және iPhone/iPod touch құрылғысы күту режимінде тұрғанда не музыка ойнатып жатқанда, (ойнату)/ (қоңырау) түймесін шамамен 3 секунд басып тұрыңыз.

Siri іске қосылып, сізге іске қосылу дыбысы естіледі.

4 Динамиктің микрофоны арқылы Siri функциясына сұрау жолдаңыз.

Siri функциясымен жұмыс істейтін қолданбалар сияқты Siri функциясына қатысты мәліметтерді алу үшін iPhone/iPod touch құрылғысымен бірге берілген пайдалану нұсқауларын қараңыз.

Ескерту

- Apple iOS қолданылатын құрылғыларда осы құрылғы iOS 10.0 не одан кейінгі нұсқалармен үйлесімді. iOS 9.x не одан бұрынғы нұсқалар орнатылған құрылғыларда BLUETOOTH байланысы қолжетімді емес.
- iPhone/iPod touch құрылғысының [Allow “Hey Siri”] параметрі қосылған болса да, динамик микрофоны арқылы «Hey Siri» деп айтқан кезде, Siri іске қосылмайды.

Индикаторлар туралы мәлімет

CHARGE индикаторы (сарғылт)

Өшеді	Динамик зарядталып болды.
Жанады	Динамик зарядталуда.
Баяу жыпылықтайды	Кірістірілген батареяның заряды 20%-дан аз, оны зарядтау қажет.
3 рет жыпылықтап, өшеді	Динамикті қосқан кезде CHARGE индикаторы 3 рет жыпылықтап, өссе, демек кірістірілген батарея заряды таусылған және оны зарядтау қажет.

Ескерту

- Динамик USB айнымалы ток адаптерімен (бөлек сатылады) АТ розеткасына жалғанып тұрғанда, динамик қосылып тұрса да, динамиктің кірістірілген батареясы өзін-өзі зарядтай алады. Дегенмен динамиктің қолданылуына байланысты зарядталу аяқталуы үшін ұзақ уақыт кетуі мүмкін. Батареяны зарядтаудан бұрын динамикті өшіріп қойған жөн.
- Динамикті жоғары дыбыс деңгейінде қолдансаңыз, динамик USB айнымалы ток адаптерімен АТ розеткасына жалғанып тұрса да, USB айнымалы ток адаптерінің түріне немесе сипаттамаларына байланысты қайта зарядталатын кірістірілген батареяның қалған заряды азаюы немесе динамик өшуі мүмкін. Бірақ бұл ақаулық емес. Мұндай жағдай орын алса, динамикті өшіріп, оны қайтадан қолданбас бұрын, батарея толығымен зарядталғанша күтіңіз.
- Қоршаған орта температурасы аса төмен не жоғары болса, кірістірілген батарея қауіпсіздікті қамтамасыз ету үшін зарядталуын тоқтатады. Зарядтау ұзақ уақыт жасалса да, ол зарядталуын тоқтатуы мүмкін. Мұндай жағдай орын алса, температураны 5 °С–35 °С аралығындағы жұмыс температурасына дейін көтеріңіз не төмендетіп, USB кабелін ағытып, қайта жалғаңыз да, батарея қайта зарядталғанша күтіңіз.

🔌 (қуат) индикаторы

Өшеді	Динамик өшеді.
Жанады (жасыл)	Динамик қосылады.
Жанады (сарғылт)	Динамик өшеді. Динамик BLUETOOTH күту режиміне орнатылады.
Жыпылықтайды (жасыл немесе сарғылт)	<ul style="list-style-type: none"> +/- (дыбыс деңгейі) түймелері басылған сайын индикатор бір рет жыпылықтайды. +/- (дыбыс деңгейі) түймелерін қолданған кезде, дыбыс деңгейі ең төмен (0) не ең жоғары (музыка ойнату үшін 50/телефон қоңыраулары үшін 15) деңгейге орнатылған жағдайда, индикатор 3 рет жыпылықтайды. Бағдарламалық құралды жаңарту процесі ілгерілей түскенде, жасыл 🔌 (қуат) индикаторының күйі ауысады (5 рет жыпылықтаудан 4 рет жыпылықтауға, бір рет жыпылықтауға және одан кейін сөніп тұратын күйге[*]).

- Бағдарламалық құралды жаңартудан кейін динамик алғаш рет қосылған кезде, жаңарту аяқталғанын хабарлау үшін индикатор жасыл түспен 3 рет жыпылықтайды.
- Бағдарламалық құралды жаңарту процесі «Sony | Music Center» қолданбасынан тоқтатылған кезде, индикатор жасыл түспен 4 рет жыпылықтайды.
- Бағдарламалық құралды жаңарту кезінде қате пайда болса, индикатор сарғылт түспен 4 рет жыпылықтайды.

* Жағдайларда байланысты барлық жыпылықтау үлгілерін көре алмауыңыз мүмкін.

Bluetooth (BLUETOOTH) индикаторы

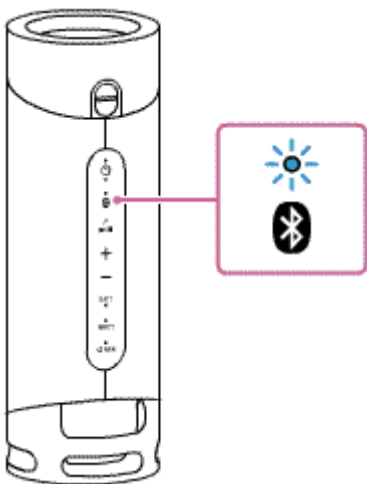
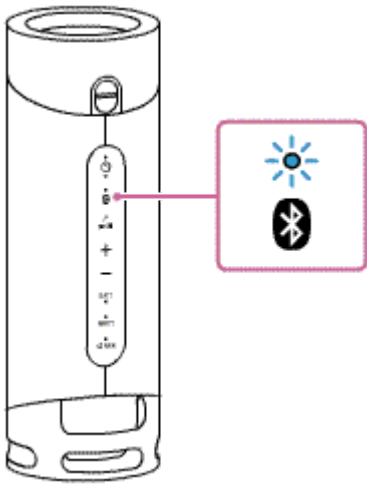
Жанады	Динамик BLUETOOTH құрылғысына жалғанып тұр.
Екі рет жыпылықтайды	Динамик жұптастыру режиміне кіреді. 
Баяу жыпылықтайды	Динамик BLUETOOTH құрылғысына жалғануды күтіп тұр. 
3 рет жыпылықтайды	Бағдарламалық құрал жаңартылып болды.

STAMINA индикаторы

Жанады	Дыбыс әсері STAMINA режиміне орнатылған.

Өшеді	Дыбыс әсері EXTRA BASS режиміне орнатылған.
-------	---

ST PAIR (Стерео режимде жұптастыру) индикаторлары

Жыпылықтайды	Динамик Стерео режимде жұптастыру кіреді. Стерео режимде жұптастыру функциясымен байланыс орнатылмаса, ST PAIR (Стерео режимде жұптастыру) индикаторы жыпылықтайды.
Жанады	Динамикте Стерео режимде жұптастыру функциясы қолданылуда.

PARTY (Сауық кешінде жалғау) индикаторы

Жыпылықтайды	Динамик Сауық кешінде жалғау функциясына кіреді.
Жанады	Динамикте Сауық кешінде жалғау функциясы қолданылуда. Сауық кешінде жалғау функциясымен жалғанған барлық динамиктердің индикаторлары жанады.
3 рет жыпылықтайды	PARTY (Сауық кешінде жалғау) түймесімен жаңа динамиктерді қосу мүмкін емес. Жаңа динамикті қосу үшін «Sony Music Center» қолданбасын пайдаланыңыз.

Қатысты тақырып

- [Бөлшектері мен басқару элементтері](#)
- [«Sony | Music Center» қолданбасының функциялары](#)

Алдын ала орнатылған бағдарламалық құралды жаңарту

Бағдарламалық құралдың жаңа нұсқасы шығарылған кезде, динамиктің алдын ала орнатылған бағдарламалық құралын төмендегі әдістермен жаңартуға болады.

Бағдарламалық құралды жаңартқан кезде, жаңа мүмкіндіктер қосылып, қолдану ыңғайлығы мен тұрақтылығы артады.

1 Динамикті USB айнымалы ток адаптерімен (бөлек сатылады) АТ розеткасына жалғаңыз.

Кірістірілген батареяны қолданып отырғанда, бағдарламалық құралды жаңарту мүмкін емес.

2 Динамикті қосыңыз.

⏻ (қуат) индикаторы жасыл түспен жанады.

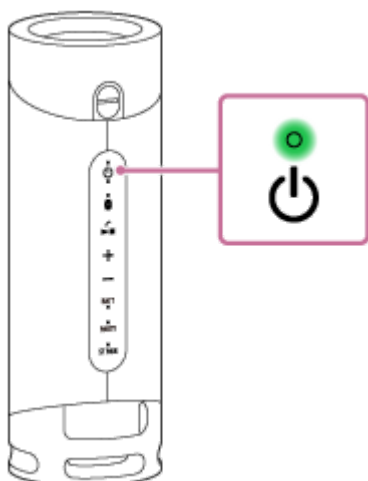

3 Қолданбаны іске қосу үшін смартфонда, iPhone құрылғысында, т.б. [Music Center] белгішесін түртіңіз.



Music Center

4 [SRS-XB23] құрылғысын түртіңіз.

Бағдарламалық құралдың жаңа нұсқасы шығарылған кезде, «Sony | Music Center» экранында жаңарту туралы хабарландыру көрсетіледі.

5 Жаңарту үшін экрандағы нұсқауларды орындаңыз.

Бағдарламалық құралды жаңарту процесі ілгерілей түскенде, жасыл ⏻ (қуат) индикаторының күйі ауысады (5 рет жыпылықтаудан 4 рет жыпылықтауға, бір рет жыпылықтауға және одан кейін сөніп тұратын күйге). Жағдайларда байланысты барлық жыпылықтау үлгілерін көре алмауыңыз мүмкін.

Бағдарламалық құралды жаңартудан кейін динамик алғаш рет қосылған кезде, жаңарту аяқталғанын хабарлау үшін ⏻ (қуат) және 🔊 (BLUETOOTH) индикаторлары 3 рет жыпылықтайды.

6 Динамиктің бағдарламалық құрал нұсқасын растау.

«Sony | Music Center» қолданбасында [SRS-XB23] – [Settings] – [System] тармағын түртіңіз.
«SRS-XB23» астында көрсетілген «XXXX» бағдарламалық құрал нұсқасын білдіреді.

Ескерту

- Жаңарту нәтижесіз болса, қайта зарядталатын кірістірілген батареяны 40% не одан көп деңгейге дейін зарядтаңыз.

Қатысты тақырып

- [Динамикті зарядтау](#)

Сақтық шаралары

Қауіпсіздік туралы

- Динамикпен бірге берілген Анықтама нұсқаулығын қараңыз.
- Модель атауы сияқты маңызды ақпарат динамиктің артқы жағындағы қақпақтың ішкі және сыртқы беттерінде орналасқан.

Орнатуға қатысты

- Істен шығу қаупінің алдын алу үшін, осы динамикті төмендегі жерлерге қоймауға немесе сол жерлерде қалдырмауға тырысыңыз.
 - күн немесе жарықтандыру жабдығынан жарық түсетін жер, жылу көзінің жаны немесе сауна сияқты температурасы көтерілетін жер
 - терезелері жабық көліктің іші (әсіресе жазғы уақытта)
 - шамадан артық шаң болатын жер
 - қатты дірілдеуі мүмкін жер
- Осы динамикті тегіс, түзу жерге қойыңыз. Қиғаш жерге қойылған кезде, динамик өзінің дірілдеуі салдарынан түсіп кетіп, жарақатқа, ақауға немесе өнімділіктің төмендеуіне себеп болуы мүмкін.
- Осы динамик қойылған жерден сол жердегі жағдайларға байланысты түсіп кетуі мүмкін. Динамик жанында кез келген бағалы заттарды қалдырмаңыз.
- Бұл динамиктің магниттік оқшаулауы жоқ. Магниттік өріс әсер етуі мүмкін заттарды (жазылған таспалар, сағаттар, магниттік таспасы бар төлем немесе несие карталары, т.б.) динамиктен аулақ ұстаңыз. Динамикті алып жүргенде де осы жайттарды ескеріңіз.
- Динамикті көлікте қолдануға болмайды.

Басқа

- Динамикті тым суық немесе ыстық жерде (температурасы 5 °C–35 °C ауқымынан тыс) пайдаланбаңыз не қалдырмаңыз. Егер динамик жоғарыда көрсетілген ауқымнан тыс жағдайда пайдаланылған немесе қалдырылған болса, ішкі схеманы қорғау үшін динамик автоматты түрде тоқтауы мүмкін.
- Динамикті ұзақ уақыт пайдаланғыңыз келмегеннің өзінде, жұмыс өнімділігін сақтау үшін батареяны 6 ай сайын толық зарядтап отырыңыз.
- Динамикке қатысты қандай да бір сұрақтарыңыз не мәселелеріңіз болса және олардың жауаптарын осы Көмекші нұсқаулық нұсқаулығынан таппасаңыз, ең жақын Sony сату орталығына хабарласыңыз.

Зарядтауға қатысты ескертулер

Кірістірілген литий-ион батареясының қызмет мерзімі

- Динамикті ұзақ уақыт пайдаланғыңыз келмегеннің өзінде, оның жұмыс өнімділігін сақтау үшін кірістірілген батареяны 6 ай сайын жетерліктей зарядтап отырыңыз.
- Динамик ұзақ уақыт қолданылмаса, кірістірілген батареяны зарядтау үшін көбірек уақыт кетуі мүмкін.
- Қайта зарядталатын кірістірілген батареяның қызмет мерзімі шектеулі. Уақыт өте және кірістірілген батареяның қолданылу саны артқан сайын, қайта зарядталатын кірістірілген батареяның сыйымдылығы ақырындап азаяды. Толығымен зарядталуына қарамастан, кірістірілген батареяны қолдану уақыты айтарлықтай қысқарған болып көрінсе, ең жақын Sony сату орталығына хабарласыңыз.
- Кірістірілген батареяны пайдалану уақыты айтарлықтай қысқарған болып көрінген кезде, қайта зарядталатын кірістірілген батареяның қызмет мерзімі аяқталған болуы мүмкін.
- Қайта зарядталатын кірістірілген батареяның қызмет мерзімі пайдалануға, ортаға және сақтау әдісіне қарай өзгереді.

Абайлаңыз

Кірістірілген батареяны зарядтап жатқанда динамик төмендегі себептерге байланысты мәселені анықтаған кезде, CHARGE индикаторы (сарғылт) зарядтау аяқталмаса да өшеді.

- Қоршаған орта температурасы 5 °C–35 °C ауқымынан тыс.
- Кірістірілген батареяға қатысты мәселе бар.
- Кірістірілген батарея ұзақ уақыт зарядталған кезде.

Ескерту

- Зарядтау уақыты кірістірілген батареяны пайдалану шарттарына байланысты болады.
- Динамикті қоршаған орта температурасы 5 °C–35 °C аралығында болғанда зарядтаңыз.
- Динамик зарядтаған кезде жылиды. Бұл ақаулық емес.
- Температураның күрт өзгеруі, тікелей күн түсу, тұман, құм, шаң не механикалық соққы әсеріне ұшыратпаңыз. Сондай-ақ динамикті күн түсетін жерде тұрған автокөлікте ешқашан қалдырмаңыз.
- Динамик USB айнымалы ток адаптерімен (бөлек сатылады) АТ розеткасына жалғанып тұрғанда, динамик қосылып тұрса да, динамиктің кірістірілген батареясы өзін-өзі зарядтай алады. Дегенмен динамиктің қолданылуына байланысты зарядталу аяқталуы үшін ұзақ уақыт кетуі мүмкін. Батареяны зарядтаудан бұрын динамикті өшіріп қойған жөн.
- Сондай-ақ динамиктің кірістірілген батареясын динамикті USB зарядтау портымен жабдықталған компьютерге жалғау арқылы зарядтауға болады. Дегенмен барлық компьютерлер тексеріліп, осы процедураға сәйкес келетіні анықталған жоқ, сондай-ақ бұл процедура үйде құрастырылған компьютерлерге жарамды емес.
- Компьютер АТ қуат көзіне жалғанып тұрмағанда, динамикті компьютерге ұзақ уақыт жалғап қоймаңыз. Өйтпесе компьютердің батареясының заряды таусылуы мүмкін.
- Аса суық немесе ыстық жерде зарядтау қауіпсіздікті қамтамасыз ету үшін тоқтайды. Зарядтауға көп уақыт кетсе, динамиктің зарядталуы да тоқтайды. Осы мәселелерді шешу үшін динамиктен USB кабелін ағытып, 5 °C–35 °C

аралығындағы жұмыс температурасында оны қайта жалғаңыз.

- Жоғары температурада зарядталмауы немесе батарея қуатын сақтау үшін дауыс қаттылығы төмендеуі мүмкін.
- Батарея зарядтау үшін USB хабын қолдану мүмкіндігіне кепілдік берілмейді.

Қатысты тақырып

- [Динамикті зарядтау](#)

5-011-839-81(3) Copyright 2020 Sony Corporation

Сымсыз динамик
SRS-XB23

Су өткізбеу және шаң өткізбеу мүмкіндіктері туралы ескертулер

Динамиктің су өткізбеу және шаң өткізбеу өнімділігі

Қақпағы мықтап бекітілген динамик IEC60529 «Кіруден қорғау рейтингі (IP коды)»^{*3} стандартының «Суға батырудан қорғау деңгейі» бөлімінде көрсетілген IPX7^{*1} су өткізбеу сипаттамасына және «Қатты бөгде заттардан қорғау деңгейі»^{*3} бөлімінде көрсетілген IP6X^{*2} стандартының шаң өткізбеу сипаттамасына сәйкес келеді.

Су өткізбеу сипаттамалары жарамды болатын сұйықтықтар

Жарамды	тұщы су, құбыр суы, бассейн суы, ащы су
Жарамды емес	жоғарыда көрсетілгендерден басқа сұйықтықтар (сабынды су, тазартқыш құралдары немесе шомылуға арналған құралдар қосылған су, сусабын, ыстық бұлақ суы, т.б.)

*1 IPX7 баламалылығы: Тереңдігі 1 м суға 30 минутқа абайлап батырылғанда, динамик жұмыс істеу қабілетін сақтайтыны сыналып, анықталған.

*2 IP6X баламалылығы: Диаметрі 75 мкм-ге дейінгі шаң түйіршіктері салынған сынау құрылғысында 8 сағат араластырғаннан кейін, динамик шаң өткізбей тұратыны сыналып, анықталған.

*3 Осы динамиктің бірге берілген аксессуарлары мен коннекторлары (USB) судан немесе шаңнан қорғалмаған. Өрт шығу немесе ток соғу қаупін азайту үшін, коннекторлардың біреуін немесе екеуін де қолданып жатқан кезде, динамикке су немесе тамшы тамызбаңыз (USB). Динамиктің үстіне вазаны немесе сұйықтық құйылған кез келген басқа ыдысты қоймаңыз.

Динамиктің су өткізбеу және шаң өткізбеу өнімділігі осы жерде сипатталған жағдайлардағы өлшеулердің негізінде алынған. Клиенттің дұрыс пайдаланбау нәтижесінде су суға батырғаннан немесе шаң кіргеннен кейін пайда болған ақаулар кепілдікте қамтылмайды.

Су өткізбеу және шаң өткізбеу өнімділігінің төмендеуіне жол бермеу

Келесіні тексеріп, динамикті дұрыс пайдаланыңыз.

- Динамик MIL-STD810H Method 516.8-Shock әдісіне сәйкес қалыңдығы 5 см болатын фанерге 1,22 м биіктіктен құлау сынағынан өткен. Дегенмен, бұл кез келген жағдайларда зақымданбайтынына, бұзылып қалмайтынына, немесе су өткізбейтініне және шаң кірмейтініне кепілдік бермейді. Динамиктің құлауынан немесе оған механикалық әсер етуден болған деформация немесе зақымдану су өткізбеу және шаң өткізбеу өнімділігінің нашарлауына әкелуі мүмкін.
- Бұл динамиктің құрылымы су қысымына төзімді емес. Душ сияқты жоғары су қысымы қолданылатын жерде динамикті пайдалану ақаулыққа әкелуі мүмкін.
- Динамикке тікелей жоғары температурадағы суды құймаңыз немесе шаш кептіргіштің не кез келген басқа құрылғының ыстық ауа соққысын бағыттамаңыз. Сондай-ақ динамикті сауна немесе жылу көзінің жаны сияқты температурасы көтерілетін жерде қолданбаңыз.
- Қақпақты **①** абайлап қолданыңыз. Қақпақ су өткізбеу және шаң өткізбеу өнімділігінің сипаттамасында өте маңызды рөл атқарады. Динамикті пайдаланған кезде, қақпақ толық жабылғанын тексеріңіз. Қақпақты жапқан кезде, басқа заттарды ішіне түсіріп алмаңыз. Егер қақпақ толық жабылмаса, су өткізбеу және шаң өткізбеу өнімділігі нашарлап, динамикке су немесе шаң кіру нәтижесінде динамиктің ақаулығына әкелуі мүмкін.

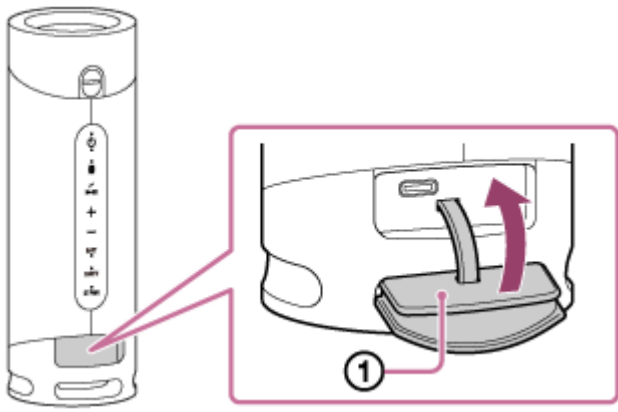

5-011-839-81(3) Copyright 2020 Sony Corporation

Динамикке күтім жасау әдісі

Динамиктің мата бөлшегінде су өткізбейтін материал қолданылғандықтан, төмендегі техникалық қызмет көрсету процедурасын сақтау арқылы динамикті ыңғайлырақ және ұзағырақ пайдалануға болады.

- Динамик сырты ластанған кезде, оны дереу тұщы сумен (құбыр суы, т.б.) шайып, тазартыңыз. Егер оның бетінде лас қалса, мата бөлшегі не пассив радиатор бөлігі өңсізденеді немесе зақымдалады, я болмаса динамик істен шығады.
Мыс.,
 - Жағажайда, бассейннің шетінде, т.б. пайдаланудан кейін динамикте тұз, құм, т.б. тұрып қалса.
 - Динамикте бөгде заттар (күннен қорғау кремі, күнге күй майы, т.б.) тұрып қалса
- Егер динамик суланып қалса, ылғалды құрғақ шүберекпен дереу сүртіңіз. Оған қоса динамикті құрғақ жерде ылғал кеткенше құрғатыңыз.
- Динамик бөлігіне немесе пассив радиатор бөлігіне су кірсе, дыбыс сапасы өзгеруі мүмкін (①). Бірақ бұл ақаулық емес. Динамик бетінен ылғалды сүртіп тастап, динамик ішінен су ағып кетуі үшін оны құрғақ, жұмсақ шүберекке қойыңыз. Одан кейін кебуі үшін динамикті жақсылап желдетілетін жерде қалдырыңыз.

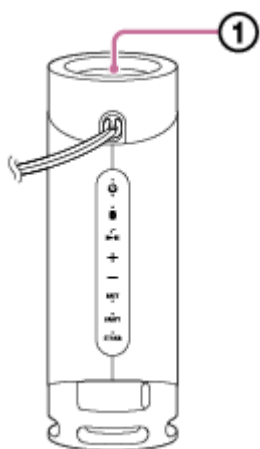

Ескерту

- Егер динамиктің беті ластанып қалса, динамикті тазалау үшін жуғыш құралды, сұйылтқышты, бензинді, спиртті, т.б. заттарды пайдаланбаңыз, себебі ол динамиктің мата бөлшегінің су өткізбейтін қасиетіне әсер етеді.
- Өсіресе суық аймақтарда динамикті пайдаланғаннан кейін ылғалды міндетті түрде сүртіңіз. Егер ылғал оның бетінде қалса, динамиктің қатып қалуына және ақаулыққа әкелуі мүмкін.
- Егер құм түйіршіктері сияқты заттар динамиктің мата немесе басқа бөлшегіне кірсе, оларды абайлап кетіріңіз. Кетіру үшін шаңсорғышты немесе соған ұқсас құралды қолдануға болмайды, себебі ол динамикті немесе басқа құрылғыны зақымдауы мүмкін.

Сымсыз динамик
SRS-XB23

BLUETOOTH сымсыз технологиясы туралы мәлімет

BLUETOOTH сымсыз технологиясы шамамен 30 м ауқымы ішінде жұмыс істейді.

BLUETOOTH стандартының қолдау көрсетілетін нұсқасы мен профильдері

Профиль дегеніміз — BLUETOOTH құрылғыларының әрбір сипаттамасы үшін стандартталған функциялар жинағы. Динамик BLUETOOTH стандартының мына нұсқасы мен профильдерін қолдайды.

Қолдау көрсетілетін BLUETOOTH нұсқасы: BLUETOOTH стандарты, 5.0 нұсқасы

Қолдау көрсетілетін BLUETOOTH профильдері:

- A2DP (Advanced Audio Distribution Profile): Жоғары сапалы музыка мазмұндарын таратуға және қабылдауға мүмкіндік береді.
- AVRCP (Audio Video Remote Control Profile): Дыбыс деңгейін реттеуге, музыканы ойнатуға/кідіртуге және келесі/ағымдағы әннің басына өтуге мүмкіндік береді.
- HSP (Headset Profile)*: Телефонмен қоңырау шалуға және мобильді телефон қызметтерін қолдануға мүмкіндік береді.
- HFP (Hands-free Profile)*: Телефонмен хендс-фри режимде қоңырау шалуға және мобильді телефон қызметтерін қолдануға мүмкіндік береді.

* BLUETOOTH функциясы бар мобильді телефон HFP және HSP профильдерін қолдаса, HFP (Hands-free Profile) профилін қолданыңыз.

Ең үлкен байланыс ауқымы

BLUETOOTH сымсыз технологиясын бір-бірінен 30 м жерде орналасқан динамик пен құрылғы арасында қолданыңыз.

Ең үлкен байланыс ауқымы мына жағдайларда қысқаруы мүмкін.

- Динамик пен BLUETOOTH құрылғысы арасында адам, металл немесе қабырға сияқты кедергі болғанда.
- Динамик жанында сымсыз LAN құрылғысы қолданылуда.
- Динамик жанында микротолқынды пеш қолданылуда.
- Динамик жанында электрмагниттік сәуле түзетін құрылғы қолданылуда.

Басқа құрылғылардың кедергі жасауы

BLUETOOTH құрылғылары мен сымсыз LAN (IEEE802.11b/g) желілері бір жиілікті (2,4 ГГц) қолданатындықтан, динамик сымсыз LAN құрылғысының жанында қолданылса, микротолқынды кедергі пайда болып, байланыс жылдамдығы нашарлауы, шу пайда болуы немесе жарамсыз байланыс орнатылуы мүмкін.

Басқа құрылғыларға кедергі жасауы

BLUETOOTH құрылғысынан шыққан микротолқындар электрондық медициналық құрылғылардың жұмысына әсер етуі мүмкін. Динамикті және басқа BLUETOOTH құрылғыларын төмендегі жерлерде өшіріп қойыңыз, әйтпесе жазатайым оқиға орын алуы мүмкін.

- Тұтанғыш газ болған жерде, мысалы ауруханада, пойызда, ұшақта немесе жанармай құю станциясында
- Автоматты есіктер немесе өрт дабылы жанында

Ескерту

- BLUETOOTH функциясын қолдану мүмкін болуы үшін жалғанатын BLUETOOTH құрылғысында динамиктегі профиль болуы тиіс. Бірдей профиль болса да, құрылғылар сипаттамаларына қарай әр түрлі жұмыс істеуі мүмкін екенін де ескеріңіз.

- BLUETOOTH сымсыз технологиясының сипатына байланысты телефонмен сөйлесіп немесе музыка тыңдап отырғанда, динамикте ойнатылған дыбыс BLUETOOTH құрылғысында ойнатылған дыбыстан сәл кешігеді.
- BLUETOOTH сымсыз технологиясы қолданылған кезде қауіпсіз байланысты қамтамасыз ету үшін динамик BLUETOOTH стандартына сәйкес келетін қауіпсіздік мүмкіндіктерін қолдайды, алайда параметрлерге қарай қауіпсіздік жеткілікті болмауы мүмкін. BLUETOOTH сымсыз технологиясы арқылы хабарласқан кезде абай болыңыз.
- BLUETOOTH арқылы хабарласқан кезде ақпараттың жария болуына біз ешқандай түрде жауапты болмаймыз.
- BLUETOOTH функциясы бар құрылғы Bluetooth SIG, Inc. ұйымы белгілеген BLUETOOTH стандартына сәйкес болуы және расталуы тиіс. Жалғанған құрылғы жоғарыда көрсетілген BLUETOOTH стандартына сәйкес келсе де, кейбір құрылғылар мүмкіндіктері мен сипаттамаларына байланысты жұмыс жалғанбауы немесе жұмыс істемеуі мүмкін.
- Динамикке жалғанған BLUETOOTH құрылғысына, байланыс ортасына немесе пайдалану ортасына қарай шу пайда болуы немесе дыбыс үзілуі мүмкін.
- Кірістірілген радиосы немесе тюнері бар құрылғыны динамикке BLUETOOTH арқылы жалғау мүмкін емес, себебі таратылымдарда шу болуы мүмкін.
- Динамикті теледидардан, радиодан немесе тюнерден, т.б. алысырақ орналастырыңыз, себебі таратылымдарда шу болуы мүмкін.

Лицензия туралы ескерту

Лицензия туралы ескертулер

Осы өнімде Sony компаниясы авторлық құқық иесімен жасасқан лицензиялық келісім бойынша қолданатын бағдарламалық құрал бар. Бағдарламалық құралдың авторлық құқығының иесінің талабы бойынша келісімнің мәтінін тұтынушыларымызға жария етуге міндеттіміз.

Мына URL мекенжайына кіріп, лицензияны оқып шығыңыз.

<https://rd1.sony.net/help/speaker/sl/20/>

GNU GPL/LGPL лицензиясы қолданылатын бағдарламалық құралға қатысты ескерту

Осы өнімде мына GNU қоғамдық лицензиясы (бұдан кейін «GPL» деп аталады) немесе GNU қолданысы шектеулі қоғамдық лицензиясы (бұдан әрі «LGPL» деп аталады) қолданылатын бағдарламалық құрал бар. Оның нәтижесінде тұтынушылар аталған бағдарламалық құралды тиісті GPL немесе LGPL лицензиясының шарттарына сәйкес алуға, өзгертуге және қайта таратуға құқылы. Жоғарыда көрсетілген бағдарламалық құралдың бастапқы коды интернетте бар.

Жүктеп алу үшін мына URL мекенжайына кіріп, «SRS-XB23» модель атауын таңдаңыз.

URL:<http://oss.sony.net/Products/Linux/>

Sony компаниясы бастапқы кодқа қатысты сұрауларға жауап бермейтінін ескеріңіз.

Үшінші тараптар ұсынатын қызметтерден бас тарту

Үшінші тараптап ұсынатын қызметтер ескертусіз өзгертілуі, тоқтатылуы немесе доғарылуы мүмкін. Sony корпорациясы осындай жағдайлар үшін жауапты емес.

Сауда белгілері

- Android, Google Play және басқа атысты белгілер мен логотиптер — Google LLC компаниясының сауда белгілері.
- LDAC™ — Sony Corporation компаниясының сауда белгісі.
- BLUETOOTH® тауар белгісі және логотиптері Bluetooth SIG, Inc. компаниясы иеленетін тіркелген сауда белгілері болып табылады және оларды Sony Corporation лицензияның негізінде пайдаланады.
- Apple, Apple логотипі, iPhone, iPod, iPod touch, Mac, macOS және Siri — Apple Inc. компаниясының АҚШ-та және басқа елдерде тіркелген сауда белгілері.
App Store — Apple Inc. корпорациясының қызметтік белгісі.
- Made for Apple белгішесін пайдалану аксессуар белгішеде көрсетілген Apple өнім(дер)іне арнайы жалғау үшін жасалғанын және Apple өнімділік стандарттарына сәйкес келу үшін жасақтаушы сертификаттағанын білдіреді. Apple компаниясы осы құрылғының жұмысына немесе оның қауіпсіздік және нормативтік стандарттарға сәйкес келуіне жауапты емес.
- USB Type-C® және USB-C® — USB Implementers Forum ұйымының сауда белгілері.
- Microsoft және Windows – Microsoft Corporation компаниясының Америка Құрама Штаттарындағы және/немесе басқа да елдердегі тіркелген сауда белгілері немесе сауда белгілері.
- WALKMAN және WALKMAN логотипі – Sony Corporation тіркелген сауда белгілері.
- Wi-Fi® — Wi-Fi Alliance® ұйымының тіркелген сауда белгісі.
- Басқа сауда белгілері өздерінің тиісті иелеріне тиесілі.
- ™ және ® белгілері құжатта көрсетілмеген.

Мәселені шешу үшін қандай әрекеттерді қолдануға болады?

Динамик күткендей жұмыс істемесе, мәселені шешу үшін төмендегі қадамдарды орындап көріңіз.

- Мәселенің нышандарын осы Көмекші нұсқаулық бөлімінен іздеп, тізімде берілген ақаулықты жою шараларын қолданып көріңіз.
- Динамикті зарядтау.
Кейбір мәселелер кірістірілген батареяны зарядтау арқылы шешілуі мүмкін.
- Динамикті қайта қосыңыз.
- Динамиктің бастапқы параметрлерін орнатыңыз.
Осы әрекет дыбыс деңгейі, т.б. сияқты параметрлердің әдепкі зауыттық мәндерін қалпына келтіріп, барлық жұптастыру ақпаратын өшіреді.
- Тұтынушыларды қолдау вебсайтынан мәселеге қатысты мәліметті іздеңіз.
- Динамик туралы қолдау мәліметін алу үшін мына қолдау беттеріне кіріңіз:
 - Солтүстік және Оңтүстік Америкадағы тұтынушылар:
<https://www.sony.com/am/support>
 - Еуропадағы тұтынушылар:
<https://www.sony.eu/support>
 - Қытайдағы тұтынушылар:
<https://service.sony.com.cn>
 - Басқа елдердегі/аймақтардағы тұтынушылар:
<https://www.sony-asia.com/support>

Жоғарыдағы әрекеттер нәтиже бермесе, ең жақын Sony сату орталығына хабарласыңыз.

Қатысты тақырып

- [Динамикті қайта қосу](#)
- [Динамиктің бастапқы параметрлерін орнату](#)

Динамикті зарядтау мүмкін емес

- USB айнымалы ток адаптерін (бөлек сатылады) қолданған кезде, USB кабелі динамикке және USB айнымалы ток адаптеріне мықтап жалғанғанына көз жеткізіңіз. Одан кейін USB айнымалы ток адаптері АТ розеткасына мықтап жалғанғанына көз жеткізіңіз.
- USB айнымалы ток адаптерін (бөлек сатылады) қолданған кезде, ол 1,5 А не одан көп шығыс тогын бере алатынына көз жеткізіңіз. Шығыс тогы 500 мА не одан көп және 1,5 А не одан аз USB айнымалы ток адаптерін де қолдануға болады, бірақ зарядталу аяқталуы үшін өте көп уақыт кетуі мүмкін (10 сағат не одан көп). Осындай USB айнымалы ток адаптерін қолданған кезде, батареяны зарядтаудан бұрын динамикті өшіріп қойған жөн. Шығыс тогы 500 мА-ден аз USB айнымалы ток адаптері қолданылса, батарея зарядталатынына кепілдік берілмейді.
- Динамик 1,5 А шығыс тогын бере алатын USB айнымалы ток адаптерлерін қолдайды. Кез келген басқа құрылғылар қолданылса, батарея зарядталатынына кепілдік берілмейді.
- Сондай-ақ динамиктің кірістірілген батареясын динамикке жалғанғана USB кабелін USB зарядтау портымен жабдықталған компьютерге жалғау арқылы зарядтауға болады. Дегенмен барлық компьютерлер тексеріліп, осы процедураға сәйкес келетіні анықталған жоқ, сондай-ақ бұл процедура үйде құрастырылған компьютерлерге жарамды емес.
- Динамикті жоғары дыбыс деңгейінде қолдансаңыз, динамик USB айнымалы ток адаптерімен АТ розеткасына жалғанып тұрса да, USB айнымалы ток адаптерінің түріне немесе сипаттамаларына байланысты қайта зарядталатын кірістірілген батареяның қалған заряды азаюы немесе динамик өшуі мүмкін. Бірақ бұл ақаулық емес. Мұндай жағдай орын алса, динамикті өшіріп, оны қайтадан қолданбас бұрын, батарея толығымен зарядталғанша күтіңіз.

Қатысты тақырып

- [Динамикті зарядтау](#)
- [Индикаторлар туралы мәлімет](#)

Динамикті қосу мүмкін емес немесе динамик кенет өшіп қалады

- Қайта зарядталатын кірістірілген батарея таусылған немесе таусылуға жақын болуы мүмкін. Динамикті USB айнымалы ток адаптерімен (бөлек сатылады) АТ розеткасына жалғаңыз.
- Динамикті жоғары дыбыс деңгейінде қолдансаңыз, динамик USB айнымалы ток адаптерімен АТ розеткасына жалғанып тұрса да, USB айнымалы ток адаптерінің түріне немесе сипаттамаларына байланысты қайта зарядталатын кірістірілген батареяның қалған заряды азаюы немесе динамик өшуі мүмкін. Бірақ бұл ақаулық емес. Мұндай жағдай орын алса, динамикті өшіріп, оны қайтадан қолданбас бұрын, батарея толығымен зарядталғанша күтіңіз.
- Қуатты автоматты түрде өшіру (Auto Standby) функциясы қосылған болуы мүмкін. Шамамен 15 минуттан кейін кейбір жағдайларда, мысалы, аудио кіріс сигналының дыбыс деңгейі төмен болғанда, қуат автоматты түрде өшеді. Пайдалану үшін жалғанған құрылғының дыбыс деңгейін көтеріңіз немесе автоматты қуат функциясын өшіріңіз.

Қатысты тақырып

- [Динамикті зарядтау](#)
- [Қуатты автоматты түрде өшіру \(Auto Standby\) функциясы](#)

Сымсыз динамик
SRS-XB23

Дыбыс жоқ/тек бір динамиктен дыбыс шығады/дыбыс деңгейі төмен/дыбыс бұрмаланады/динамиктен быжылдаған дыбыс не шу естіледі/қоңырау шалушылардың дауысы естілмейді не ақырын естіледі

- Динамик те, жалғанған құрылғы да қосылып тұрғанын тексеріңіз.
- Динамиктің және жалғанған құрылғының дыбыс деңгейін көтеріңіз.
- Жалғанған құрылғыдан дыбыс ойнатылып тұрғанын тексеріңіз.
- Динамикке компьютерді жалғаған болса, компьютердің аудио шығыс параметрі BLUETOOTH құрылғысына орнатылғанына көз жеткізіңіз.
- Динамик BLUETOOTH құрылғысымен BLUETOOTH байланысын орнатқанын тексеріңіз.
- Динамик пен BLUETOOTH құрылғысын қайтадан жұптастырыңыз.
- Жалғанған құрылғының эквалайзер функциясы болса, оны өшіріңіз.
- Динамикті микротолқынды пештен, Wi-Fi® құрылғыларынан, т.б. аулақ ұстаңыз.
- BLUETOOTH құрылғысын динамикке жақындатыңыз. Динамик пен BLUETOOTH құрылғысы арасында қандай да бір кедергі болса, оны алып тастаңыз.
- CHARGE индикаторы баяу жыпылықтаса, динамикті өшіріп, кірістірілген батареяны жетерліктей зарядтаңыз.
- Кірістірілген радиосы немесе тюнері бар құрылғыны динамикке BLUETOOTH арқылы жалғау мүмкін емес, себебі таратылымдарда шу болуы мүмкін.
- Динамикті теледидардан, радиодан немесе тюнерден, т.б. алысырақ орналастырыңыз, себебі таратылымдарда шу болуы мүмкін.
- Stereo режимде жұптастыру немесе Сауық кешінде жалғау функциясын қолданған кезде, BLUETOOTH тінтуірі не BLUETOOTH пернетақтасы сияқты кез келген басқа BLUETOOTH құрылғысы (-лары) BLUETOOTH құрылғысына жалғанып тұрса, олардың арасындағы байланысты ажыратыңыз.
- Кейбір BLUETOOTH құрылғыларының сымсыз режимде ойнату сапасы өзгертуі мүмкін. Құрылғыңыз осы функциямен үйлесімді болса, дыбыс сапасынан гөрі «Тұрақты байланысқа басымдық беру (SBC)» параметрін таңдаңыз. Толық мәлімет алу үшін құрылғымен бірге берілген пайдалану нұсқауларын қараңыз.
- Динамиктің сымсыз режимде ойнату сапасы үшін «Тұрақты байланысқа басымдық беру (SBC)» параметрін таңдаңыз.
- Жалғанған құрылғыға «Sony | Music Center» қолданбасының ең соңғы нұсқасын орнатыңыз. «Sony | Music Center» қолданбасының ең соңғы нұсқасын қолдану немесе динамик пен BLUETOOTH құрылғысын BLUETOOTH байланысы арқылы жалғау мүмкін болмаса, «Sony | Music Center» қолданбасын жойып, оны қайтадан орнатыңыз.
- Қоңырау қабылдаған/шалған кезде, BLUETOOTH құрылғысының шығысы динамикке орнатылғанын тексеріңіз.

Қатысты тақырып





- BLUETOOTH® құрылғыларымен жұптастыру және оларға жалғау
- Құрылғыдағы музыканы BLUETOOTH байланысы арқылы тыңдау
- BLUETOOTH арқылы аудио ағынын ойнату сапасын (кодек) таңдау
- Индикаторлар туралы мәлімет
- Қоңырау қабылдау
- Қоңырау шалу

5-011-839-81(3) Copyright 2020 Sony Corporation

Пайдаланып отырған кезде дыбыс деңгейі төмендеп кетеді

- Дыбыс деңгейі мына жағдайларда төмендеуі мүмкін. Бұл ақаулық емес.
 - Динамик қуатын тек кірістірілген батареядан алып отырғанда, кірістірілген батареяның заряды азайғанда және CHARGE индикаторы баяу жыпылықтап тұрғанда.
 - Динамик USB айнымалы ток адаптерімен (бөлек сатылады) АТ розеткасына немесе USB зарядтау портымен жабдықталған компьютерге жалғанып тұрғанның өзінде, динамикті жоғары дыбыс деңгейінде ұзақ қолдану нәтижесінде қайта зарядталатын кірістірілген батареяның заряды тауысылуға жақындаған кезде.
- Пайдаланып отырған кезде дыбыс деңгейі төмендеп кетсе, төмендегі процедураны орындаңыз.
 1. Динамикті өшіріңіз.
 2. Кірістірілген батареяны жетерліктей зарядтаңыз.

Динамикті BLUETOOTH құрылғысымен жұптастыру мүмкін емес

- Динамик пен BLUETOOTH құрылғысын бір-бірінен ең көбі 1 м қашықтықта орналастырыңыз.
- Apple iOS қолданылатын құрылғыларда осы құрылғы iOS 10.0 не одан кейінгі нұсқалармен үйлесімді. iOS 9.x не одан бұрынғы нұсқалар орнатылған құрылғыларда BLUETOOTH байланысы қолжетімді емес.
- Stereo режимде жұптастыру немесе Сауық кешінде жалғау функциясын қолдану үшін  (BLUETOOTH) индикаторы көгілдір түспен жыпылықтап тұрған динамикпен жұптастырыңыз.
-  (BLUETOOTH) индикаторы көгілдір түспен екі рет жыпылықтап тұрмаса,  (BLUETOOTH) түймесін басыңыз. Дауыстық нұсқау естіліп (BLUETOOTH pairing (BLUETOOTH арқылы жұптастыру)),  (BLUETOOTH) индикаторы екі рет жыпылықтай бастайды (жұптастыру режимі).
- Динамиктің бастапқы параметрлері орнатылғаннан кейін, iPhone/iPod touch құрылғысы динамикке жалғанбауы мүмкін. Мұндай жағдайда iPhone/iPod touch құрылғысындағы жұптастыру ақпаратын өшіріп, оларды қайтадан жұптастырыңыз.
- BLUETOOTH құрылғысы қосылғанын және құрылғыда BLUETOOTH функциясы іске қосылғанын тексеріңіз.
- Динамик BLUETOOTH құрылғысында көрсетілмесе, құрылғыны өшіріп, одан кейін оны қайтадан қосыңыз. Осы әрекеттер мәселені шешуге көмектесуі мүмкін.

Қатысты тақырып

- [BLUETOOTH® құрылғыларымен жұптастыру және оларға жалғау](#)
- [Индикаторлар туралы мәлімет](#)
- [Динамиктің бастапқы параметрлерін орнату](#)

Сымсыз динамик
SRS-XB23

Динамикке BLUETOOTH құрылғысын Стерео режимде жұптастыру функциясымен жалғау мүмкін емес

- Функцияға жалғау үшін әрбір динамиктегі алдын ала орнатылған бағдарламалық құралды ең соңғы нұсқаға дейін жаңартыңыз.
(Жаңарту процедурасы туралы мәлімет алу үшін [Алдын ала орнатылған бағдарламалық құралды жаңарту бөлімін](#) қараңыз.)
- Стерео режимде жұптастыру функциясын реттеуден бұрын, «Sony | Music Center» қолданбасын ең соңғы нұсқаға дейін жаңартыңыз.
- Функцияға жалғанатын барлық динамиктер 1 м жерде тұрғанына көз жеткізіңіз.
- 2 SRS-XB23 динамикін жалғағаннан кейін, BLUETOOTH құрылғысы мен  (BLUETOOTH) индикаторы көгілдір түспен жыпылықтап тұрған динамик арасында жұптастыру процедурасын орындаңыз.

Қатысты тақырып

- [Музыканы 2 динамикпен сымсыз тыңдау \(Стерео режимде жұптастыру функциясы\)](#)
- [Алдын ала орнатылған бағдарламалық құралды жаңарту](#)

Сауық кешінде жалғау функциясымен динамикке жалғау мүмкін емес

- Құрылғы Сауық кешінде жалғау функциясымен үйлесімді екенін тексеріңіз. Сымсыз Party Chain функциясымен үйлесімді құрылғыларды жалғау үшін қолдануға болмайды.
- Функцияға жалғау үшін әрбір динамиктегі алдын ала орнатылған бағдарламалық құралды ең соңғы нұсқаға дейін жаңартыңыз.
(Жаңарту процедурасы туралы мәлімет алу үшін [Алдын ала орнатылған бағдарламалық құралды жаңарту](#) бөлімін қараңыз.)
- Сауық кешінде жалғау функциясын реттеуден бұрын, «Sony | Music Center» қолданбасын ең соңғы нұсқаға дейін жаңартыңыз.
- Функцияға жалғанатын барлық динамиктер 1 м жерде тұрғанына көз жеткізіңіз.
- Бірнеше динамикті жалғағаннан кейін, BLUETOOTH құрылғысы мен  (BLUETOOTH) индикаторы көгілдір түспен жыпылықтап тұрған динамик арасында жұптастыру процедурасын орындаңыз.

Қатысты тақырып

- [Бірнеше динамикпен сымсыз ойнатылған музыканы тыңдау \(Сауық кешінде жалғау функциясы\)](#)
- [Алдын ала орнатылған бағдарламалық құралды жаңарту](#)

Сымсыз динамик
SRS-XB23

Сауық кешінде жалғау функциясы үшін динамикті қосу мүмкін емес

- PARTY (Сауық кешінде жалғау) түймесімен реттелген кез келген топқа жаңа динамикті қосу үшін PARTY (Сауық кешінде жалғау) түймесін қолданыңыз.
 - «Sony | Music Center» қолданбасымен реттелген кез келген топқа жаңа динамикті қосу үшін «Sony | Music Center» қолданбасын пайдаланыңыз.
«Sony | Music Center» қолданбасы туралы мәлімет алу үшін мына URL мекенжайына кіріңіз:
<https://www.sony.net/smcqa/>
-

Қатысты тақырып

- [Бірнеше динамикпен сымсыз ойнатылған музыканы тыңдау \(Сауық кешінде жалғау функциясы\)](#)

Сымсыз динамик
SRS-XB23

Динамикті қайта қосу

Төмендегі жағдайлар (олармен шектелмейді) орын алса, динамикті қайта қосу үшін  (қуат) түймесін шамамен 8 секунд басып тұрыңыз.

- Динамикті қосқаннан кейін, оны қолдану мүмкін емес.
- Жұптастыру мәселелерін шешкеннен кейін, динамикті қолдану мүмкін емес.

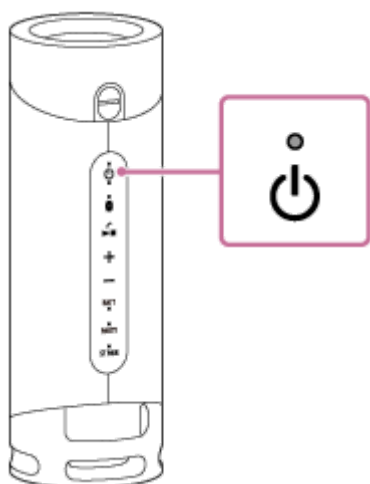

Ескерту

- Динамик қайта қосылған кезде, оның жұптастыру ақпараты жойылмайды.
- Динамик қайта қосылған кезде, оның дыбыс деңгейі, функциясы немесе дыбыс параметрлері өзгеруі мүмкін.

Сымсыз динамик
SRS-XB23

Динамиктің бастапқы параметрлерін орнату

Динамикті қайта қосқаннан кейін ол жұмыс істемесе, зауыттық әдепкі параметрлерін қалпына келтіру үшін динамиктің бастапқы параметрлерін орнатыңыз.

Динамик қосылып тұрғанда, - (дыбыс деңгейі) және  (BLUETOOTH) түймелерін динамик өшкенше басып тұрыңыз (5 секунд не одан көп).

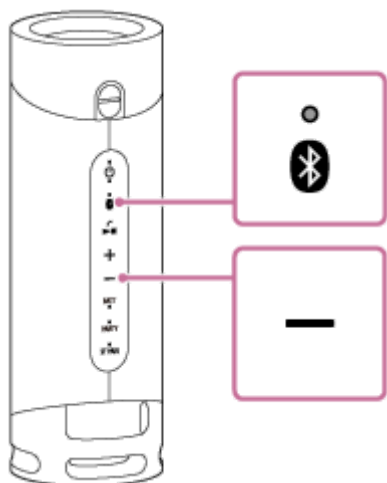

Динамиктің бастапқы параметрлері орнатылады. Дыбыс деңгейі, т.б. сияқты параметрлердің әдепкі зауыттық мәндері қалпына келеді және барлық жұптастыру ақпараты өшіріледі.

Ескерту

- Қуат өшіп тұрғанда, динамиктің бастапқы параметрлерін орнату мүмкін емес.

Қатысты тақырып

- [BLUETOOTH® құрылғыларымен жұптастыру және оларға жалғау](#)
- [Динамикті қайта қосу](#)