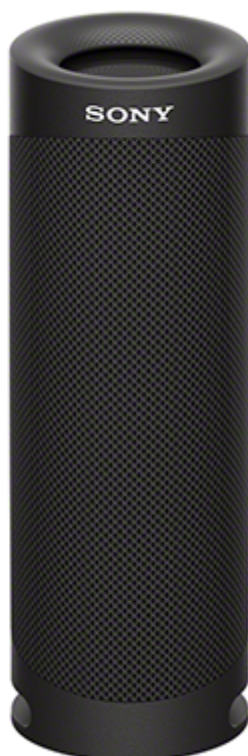

Trådlös högtalare
SRS-XB23

I det följande beskrivs hur man använder denna högtalare. Välj ett ämne från navigeringsfönstret. Design och specifikationer kan ändras utan föregående meddelande.

Komma igång

[Delar och kontroller](#)

Medföljande delar

- [Använda remmen](#)

Strömkälla/laddning

- [Ladda högtalaren](#)
- [Slå på strömmen](#)
- [Stänga av strömmen](#)
- [Använda BLUETOOTH-standbyfunktionen](#)
- [Funktion för automatisk avstängning \(Auto Standby\)](#)

Göra anslutningar

BLUETOOTH

- [Koppling och anslutning med BLUETOOTH®-enheter](#)
- [Ansluta med en dator via en BLUETOOTH-anslutning \(Windows\)](#)
- [Ansluta med en dator via en BLUETOOTH-anslutning \(Mac\)](#)

Lyssna på musik

BLUETOOTH-enhet

- [Lyssna på musik från en enhet via BLUETOOTH-anslutning](#)
- [Växla mellan uppspelning i mono och uppspelning i stereo](#)
- [Välja uppspelningskvalitet för BLUETOOTH-ljudströmning \(Codec\)](#)
- [Avsluta BLUETOOTH-anslutningen \(efter användning\)](#)
- [Växla mellan BLUETOOTH-enheter anslutna samtidigt \(anslutning av flera enheter\)](#)

Funktionen Stereopar

- [Lyssna på musik trådlöst med 2 högtalare \(funktionen Stereopar\)](#)
- [Avsluta funktionen Stereopar](#)

Funktionen Partyanslutning

- [Använda trådlös uppspelning med flera högtalare \(funktionen Partyanslutning\)](#)
- [Avsluta funktionen Partyanslutning](#)

[Växla ljudeffekt](#)

Telefonsamtal

[Ta emot ett samtal](#)

[Ringa ett samtal](#)

Använda "Sony | Music Center"

[Vad du kan göra med "Sony | Music Center"](#)

[Installation av "Sony | Music Center"](#)

Använda rösthjälpsfunktionen

[Använda rösthjälpsfunktionen \(Google-appen\)](#)

[Använda rösthjälpsfunktionen \(Siri\)](#)

Information

[Om indikatorerna](#)

[Uppdatera den förinstallerade programvaran](#)

Anmärkningar om användning

- [Försiktighetsanvisningar](#)
- [Anmärkningar om laddning](#)
- [Anmärkningar gällande vattentäta och dammtäta egenskaper](#)
- [Hur man tar hand om högtalaren](#)
- [Om trådlös BLUETOOTH-teknik](#)
- [Licensmeddelande](#)
- [Varumärken](#)

Felsökning

[Vad kan jag göra för att lösa ett problem?](#)

Strömförsörjning

- [Det går inte att ladda högtalaren](#)
- [Det går inte att slå på högtalaren eller högtalaren stängs plötsligt av](#)

Ljud

- [Inget ljud/Ljud från bara en högtalare/Låg ljudnivå/Förvrängt ljud/Brummande ljud eller brus matas ut från högtalaren/Ingen röst hörs eller låg röst från de som ringer](#)
- [Ljudet blir lågt under användning](#)

BLUETOOTH

- [Det går inte att koppla högtalaren med en BLUETOOTH-enhet](#)
- [Det går inte att ansluta en BLUETOOTH-enhet med högtalaren i funktionen Stereopar](#)
- [Det går inte att ansluta med en högtalare i funktionen Partyanslutning](#)
- [Det går inte att lägga till en högtalare för funktionen Partyanslutning](#)

Återställning

- [Starta om högtalaren](#)
- [Initiera högtalaren](#)

Delar och kontroller

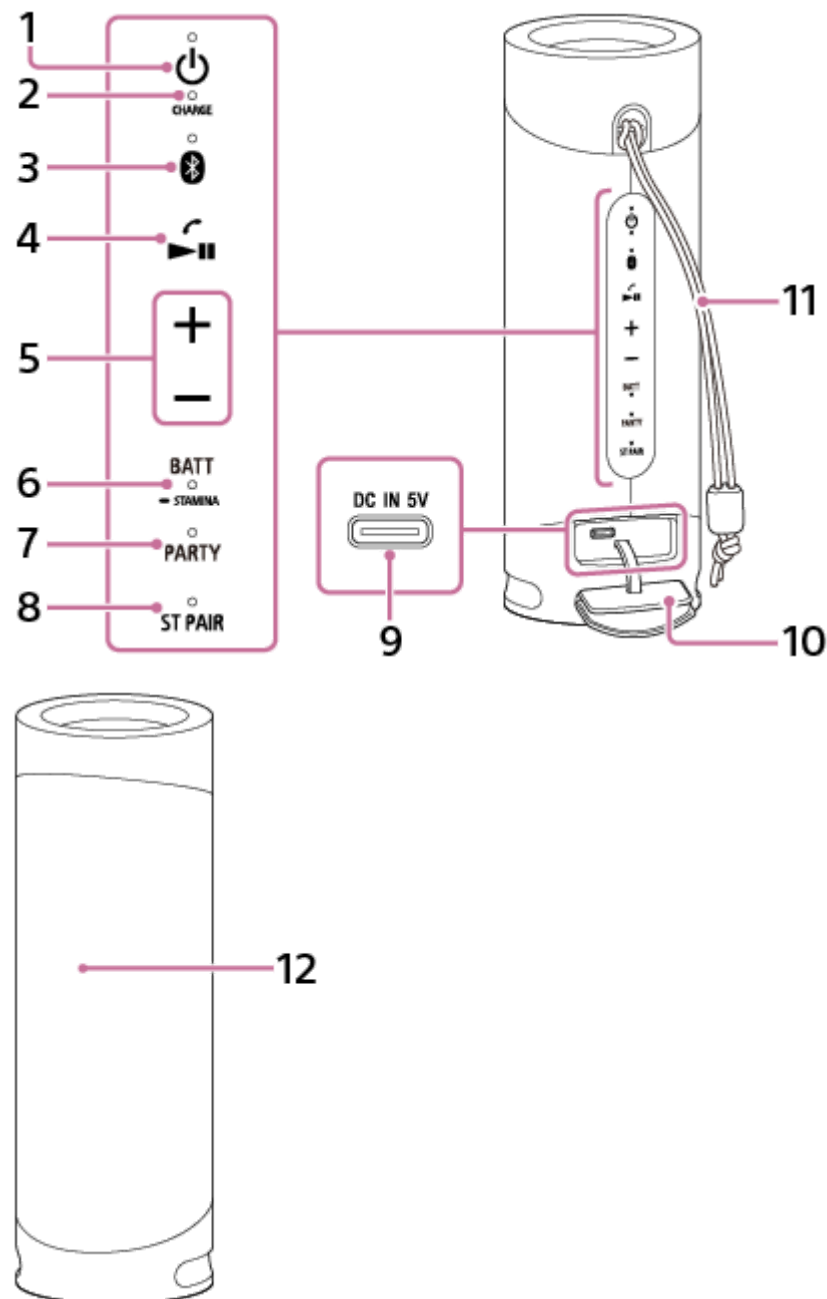

1. (ström)-knapp med indikator
2. CHARGE-indikator
3. (BLUETOOTH)-knapp med indikator
4. Knappen (uppspelning)/knappen (samtal)
5. Knapparna +/- (volym)
6. BATT (batteri)-knapp/ STAMINA-knapp med indikator

Tryck kort på knappen för att höra röstvägledningen som ger information om den återstående batterikraften. För att växla ljudeffekten mellan EXTRA BASS-läge och STAMINA-läge, tryck på och håll ned knappen.

7. PARTY (Partyanslutning)-knapp med indikator

8. ST PAIR (Stereopar)-knapp med indikator

9. DC IN 5V-port (USB Type-C®)*

Högtalarens inbyggda batteri kan laddas när den är ansluten till ett nätuttag via den medföljande USB Type-C®-kabeln och en USB-nätadapter (finns i handeln).

10. Lock

11. Rem

12. Mikrofon

* Denna port är inte kompatibel med musikuppspelning.

Relaterade avsnitt

- [Om indikatorerna](#)

Trådlös högtalare
SRS-XB23

Använda remmen

Genom att använda remmen som sitter på högtalaren, kan du hänga upp och använda högtalaren även när det inte finns någon plats att ställa den på.

1 Linda remmen runt önskat föremål.

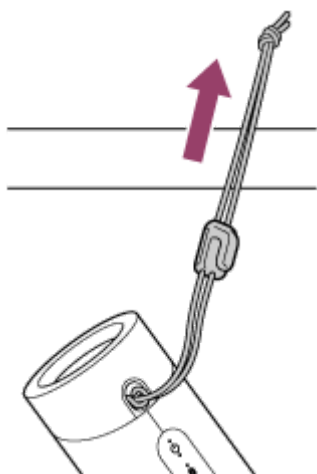

2 Dra remmen genom klämman och fäst remändan.

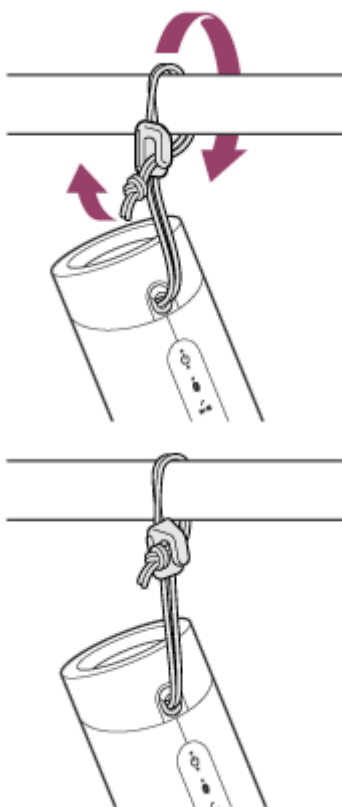

OBS!

- Använd inte någon annan rem än den medföljande.

- När du har lindat runt remmen, kontrollera att remänden är fäst med klämman.
- Dra inte för hårt i remmen som sitter på högtalaren och svinga inte runt med högtalaren.
- Använd inte den medföljande remmen med något annat än högtalaren.

5-011-826-71(3) Copyright 2020 Sony Corporation

Trådlös högtalare
SRS-XB23

Ladda högtalaren

Högtalaren kan drivas med ström antingen från ett nätuttag anslutet med en USB-nätadapter (finns i handeln) eller från det uppladdningsbara inbyggda litiumjonbatteriet.

När högtalaren används för första gången, se till att ladda det inbyggda batteriet i minst 1 timme innan högtalaren slås på.

Om det inbyggda batteriet laddas i förväg, kan du använda högtalaren med endast batteriström.

1 Anslut högtalaren till ett nätuttag för att ladda den.

Anslut ena änden på den medföljande USB Type-C®-kabeln till DC IN 5V-porten på högtalaren och den andra änden till en USB-nätadapter (finns i handeln), och anslut sedan USB-nätadaptern till ett nätuttag. Högtalaren stöder USB-nätadapterar som kan leverera en utgångsström på 1,5 A. Användning av andra enheter för batteriladdning kan inte garanteras att fungera.

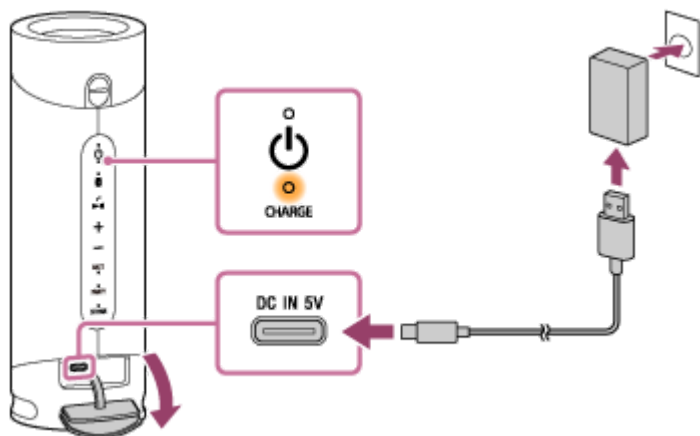

CHARGE-indikatorn lyser i orange medan laddning pågår.

Den uppskattade laddningstiden varierar beroende på utmatningskapaciteten för den anslutna USB-nätadaptern (finns i handeln). Dessutom kan det ta längre tid än den nedan uppgivna laddningstiden beroende på typen av och specifikationerna för USB-nätadaptern och USB-kabeln. Laddningstiden kan också skilja sig från den nedan angivna tiden beroende på omgivningstemperaturen eller hur högtalaren används.

Följande tid anges som en referens.

- När den rekommenderade USB-nätadaptern som kan leverera en utgångsström på 1,5 A är ansluten, tar det cirka 4 timmar* att ladda klart och CHARGE-indikatorn släcks.
- När en kommersiellt tillgänglig USB-nätadapter används, kontrollera att den kan leverera en utgångsström på 1,5 A eller mer. Du kan också använda en USB-nätadapter med en utgångsström på 500 mA eller mer och mindre än 1,5 A, men det kan mycket lång tid (10 timmar eller mer*) innan laddningen är slutförd. När du använder en sådan USB-nätadapter, rekommenderas det att du stänger av högtalaren innan batteriet laddas. Användning av en USB-nätadapter med en utgångsström på mindre än 500 mA för batteriladdning kan inte garanteras att fungera.

* Tid som krävs för att ladda det tomma inbyggda batteriet till full kapacitet när högtalaren stängs av.

Efter att du har kopplat från USB-kabeln från högtalaren när batteriladdningen är klar, se till att stänga locket ordentligt.

Locket är väldigt viktigt när det gäller enhetens vattensäkerhet och dammtäthet.

Kontrollera slutförd laddning

Om det inbyggda batteriet är fulladdat när du ansluter högtalaren till ett nätuttag, tänds CHARGE-indikatorn i orange och släcks sedan efter ungefär 1 minut.

Kontrollera batterinivån för det uppladdningsbara inbyggda batteriet

- Efter tryckning på BATT (batteri)-knappen bakom locket på baksidan av högtalaren, när högtalaren är påslagen, hörs nedan listade röstvägledning från högtalaren i enlighet med det inbyggda batteriets återstående batterikraft.
80% eller mer: "Battery fully charged" (Batteri fulladdat)
60% eller mer: "Battery about 70%" (Batteri cirka 70%)
40% eller mer: "Battery about 50%" (Batteri cirka 50%)
20% eller mer: "Battery about 30%" (Batteri cirka 30%)
Mindre än 20%: "Please charge" (Var god och ladda)

Tips

- Genom att använda "Sony | Music Center" kan du aktivera/inaktivera röstvägledningen för den återstående batterikraften som du hör när du slår på högtalaren.
- Vid användning av Android-smartphone med OS 8.1 eller senare installerat
När högtalaren är ansluten med en Android-smartphone via en HFP (Hands-free Profile) BLUETOOTH-anslutning, tryck på [Settings] - [Device connection] - [Bluetooth] på smartphonen. Den återstående batterikraften för högtalaren visas tillsammans med den anslutna BLUETOOTH-enhetens namn. För närmare information hänvisar vi till bruksanvisningen som medföljde Android-smartphonen.
Observera att den återstående batterikraften som visas på smartphonen kan skilja sig från den faktiska återstående batterikraften för högtalaren. Betrakta denna information som en referens.
- Vid användning av iPhone/iPod touch med iOS 10.0 eller senare installerat
Medan högtalaren är ansluten med iPhone/iPod touch via en HFP (Hands-free Profile) BLUETOOTH-anslutning, visas den återstående batterikraften för högtalaren på widgetskärmen på iPhone/iPod touch. För närmare information hänvisar vi till bruksanvisningen som medföljde iPhone/iPod touch.
Observera att den återstående batterikraften som visas på iPhone/iPod touch kan skilja sig från den faktiska återstående batterikraften för högtalaren. Betrakta denna information som en referens.

Drifttid för inbyggt batteri (då en BLUETOOTH-anslutning används)

- Cirka 12 timmar
Högtalarens volymnivå är inställd på 34.
Ljudeffekten är inställd på STAMINA.
- Cirka 10 timmar
Högtalarens volymnivå är inställd på 31.
Ljudeffekten är inställd på EXTRA BASS. (fabriksstandardinställningar)
- Cirka 3 timmar
Högtalarens volymnivå är inställd på maximal nivå (50).
Ljudeffekten är inställd på EXTRA BASS. (fabriksstandardinställningar)

Drifttiden för det inbyggda batteriet ovan är uppmätt med vår angivna musikkälla.

Faktisk prestationstid kan variera från den angivna tiden beroende på volymen, låtar spelade, omgivande temperatur, och användningsförhållanden.

När det inbyggda batteriet börjar bli svagt

När röstvägledningen säger "Please charge" (Var god och ladda) och CHARGE-indikatorn blinkar långsamt, börjar det inbyggda batteriet bli svagt och behöver laddas. I detta tillstånd kan högtalaren inte förse andra enheter med ström.

Tips

- Du kan också ladda högtalarens inbyggda batteri genom att ansluta USB-kabeln ansluten till högtalaren till en dator som är utrustad med en USB-laddningsport. Men inte alla datorer har testats och funnits kompatibla med denna procedur och proceduren är inte tillämplig på hembyggda datorer.
- Så länge som högtalaren är ansluten till ett nätuttag med en USB-nätadapter (finns i handeln) eller till en dator som är utrustad med en USB-laddningsport, kan högtalarens inbyggda batteri laddas även medan musikuppspelning från högtalaren pågår. Men det kan dock ta en lång stund innan laddningen är slutförd beroende på hur högtalaren används. Det rekommenderas att du stänger av högtalaren innan batteriet laddas.

OBS!

- Beroende på typen av eller specifikationerna för USB-nätadaptern och om du använder högtalaren på hög volym, kan det hända att den återstående kraften i det uppladdningsbara inbyggda batteriet minskar eller att högtalaren kanske stängs av även medan högtalaren är ansluten till ett nätuttag med USB-nätadaptern. Detta är dock inte något fel. Om ett sådant fall inträffar, stäng av högtalaren och låt batteriet laddas innan du använder högtalaren.
- När du använder högtalaren på hög volym en längre stund, kan det inbyggda batteriet bli svagt även om högtalaren är ansluten till ett nätuttag. Som ett resultat blir ljudet lägre. Detta är inget fel. Stäng av högtalaren och ladda det inbyggda batteriet tillräckligt.
- Den maximala uteffekten blir lägre när det inbyggda batteriet börjar bli svagt.
- I en extremt kall eller varm miljö avbryts laddningen av säkerhetsskäl. Om laddningen tar lång tid, resulterar även det i att laddningen av högtalaren avbryts. För att lösa dessa problem, koppla från USB-kabeln och anslut den sedan igen inom en användningstemperatur mellan 5 °C och 35 °C.
- Ladda inte högtalarens inbyggda batteri på platser där vatten kan stänka på den. Den medföljande USB Type-C®-kabeln såväl som USB-porten bakom locket är inte utformade att vara vare sig vattensäkra eller dammtäta.
- Även om du inte ska använda högtalaren under en längre tid, bör du ladda det inbyggda batteriet tillräckligt var 6:e månad för att behålla dess prestanda.
- Multienhetsanslutning är inte kompatibelt med HFP (Hands-free Profile). När multienhetsanslutning används, visas därför inte den återstående batterikraften för högtalaren på Android-smartphonen eller iPhone/iPod touch.
- När Android-smartphonen är konfigurerad att använda endast A2DP (Advanced Audio Distribution Profile) för att upprätta BLUETOOTH-anslutningar, visas inte den återstående batterikraften för högtalaren på smartphonen.

Relaterade avsnitt

- [Slå på strömmen](#)
- [Anmärkningar om laddning](#)
- [Vad du kan göra med "Sony | Music Center"](#)

Trådlös högtalare
SRS-XB23

Slå på strömmen

1 Tryck på (ström)-knappen.

 (ström)-indikatorn tänds i grönt och  (BLUETOOTH)-indikatorn blinkar långsamt i blått.

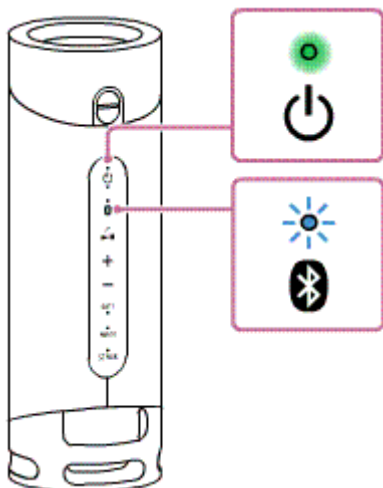

När högtalaren inte har någon information om koppling, till exempel när du använder BLUETOOTH-funktionen för första gången efter inköp, fortsätter  (BLUETOOTH)-indikatorn att dubbelblinka i blått.



Tips

- Medan röstvägledningen för den återstående batterikraften är aktiverad, hör du röstvägledningen i enlighet med den återstående batterikraften när du slår på högtalaren.

OBS!

- Om CHARGE-indikatorn blinkar 3 gånger och högtalaren stängs av efter att du har slagit på den, är det uppladdningsbara inbyggda batteriet tomt. Ladda det inbyggda batteriet.
- När CHARGE-indikatorn blinkar långsamt, börjar det inbyggda batteriet bli svagt och behöver laddas.

Relaterade avsnitt

- [Stänga av strömmen](#)
- [Ladda högtalaren](#)

Trådlös högtalare
SRS-XB23

Stänga av strömmen

1 Tryck på (ström)-knappen.

 (ström)-indikatorn och  (BLUETOOTH)-indikatorn släcks.

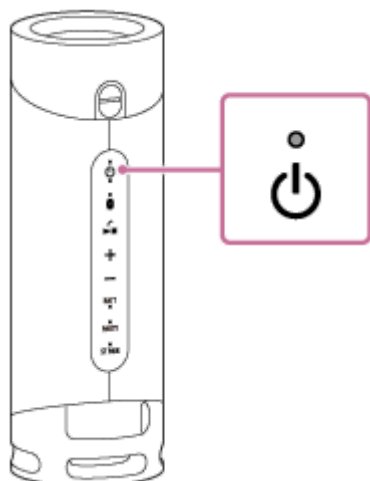

Tips

- Om du stänger av högtalaren när den är ansluten till ett nätuttag via en USB-nätadapter (finns i handeln) och BLUETOOTH-standbyfunktionen är aktiverad, kommer  (ström)-indikatorn att tändas i orange och högtalaren sätts i BLUETOOTH-standbyläge*.

* Vid inköpstillfället är BLUETOOTH-standbyfunktionen avstängd.

Relaterade avsnitt

- [Funktion för automatisk avstängning \(Auto Standby\)](#)
- [Använda BLUETOOTH-standbyfunktionen](#)

Trådlös högtalare
SRS-XB23

Använda BLUETOOTH-standbyfunktionen

När BLUETOOTH-standbyfunktionen är påslagen, slås högtalaren på automatiskt när du manövrerar en BLUETOOTH-enhet, och BLUETOOTH-anslutningen upprättas.

Observera följande innan du gör något med högtalaren:

- BLUETOOTH-standbyfunktionen är endast aktiverad medan högtalaren är ansluten till ett nätuttag med en USB-nätadapter (finns i handeln). Medan högtalaren drivs endast med ström från det uppladdningsbara inbyggda batteriet, är BLUETOOTH-standbyfunktionen avstängd.
- Koppla högtalaren med en BLUETOOTH-enhet i förväg. Om information om koppling inte är lagrad i högtalaren, som till exempel när högtalaren används för första gången efter inköp, kommer högtalaren inte att gå in i BLUETOOTH-standbyläget.

1 Anslut högtalaren till ett nätuttag med en USB-nätadapter (finns i handeln).

2 Slå på högtalaren.

⏻ (ström)-indikatorn tänds i grönt.

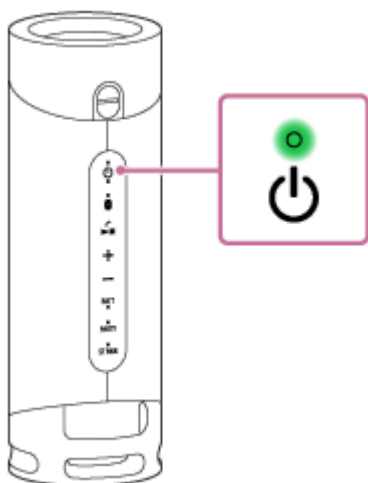

3 Tryck på [Music Center] på din smartphone, iPhone etc. för att starta applikationen.



Music Center

4 Tryck på [SRS-XB23].



5 Tryck på [Settings].



6 Tryck på [Power Option].

7 Tryck på [Bluetooth Standby].

8 Tryck på [ON] för att slå på BLUETOOTH-standbyläget.

För att stänga av BLUETOOTH-standbyfunktionen

Utför steg 3 till 7 igen för att stänga av BLUETOOTH-standbyfunktionen.

Tips

- När BLUETOOTH-standbyfunktionen är aktiverad, lyser  (ström)-indikatorn i orange medan högtalaren är avstängd.

Relaterade avsnitt

- [Ladda högtalaren](#)
- [Slå på strömmen](#)
- [Om indikatorerna](#)

Trådlös högtalare
SRS-XB23

Funktion för automatisk avstängning (Auto Standby)

Om högtalaren uppfyller följande villkor i ungefär 15 minuter, stängs den av automatiskt.
Vid inköpstillfället är funktionen för automatisk avstängning (Auto Standby) aktiverad.

- Ingen funktion används på högtalaren.
- Handsfree-funktionen för den anslutna mobiltelefonen (smartphone) är inaktiverad och mobiltelefonen (smartphone) spelar inte musik (ljud), och används inte heller på annat sätt. För närmare information hänvisar vi till bruksanvisningen som medföljde mobiltelefonen.
- Den anslutna BLUETOOTH-enheten, som t.ex. en WALKMAN[®], spelar inte musik (ljud), och används inte heller på annat sätt.

Tips

- Du kan slå på eller stänga av funktionen för automatisk avstängning (Auto Standby) genom att använda "Sony | Music Center".

OBS!

- När högtalaren är ansluten till en iPhone/iPod touch via en BLUETOOTH-anslutning, är funktionen för automatisk avstängning (Auto Standby) inaktiverad.

Relaterade avsnitt

- [Vad du kan göra med "Sony | Music Center"](#)

Trådlös högtalare
SRS-XB23

Koppling och anslutning med BLUETOOTH®-enheter

För att koppla till en andra eller följande BLUETOOTH-enhet, utför följande kopplingsprocedur för varje enhet.
Se till att göra följande innan du gör något med högtalaren:

- Placera BLUETOOTH-enheten inom 1 m från högtalaren.
- Anslut högtalaren till ett nätuttag via en USB-nätadapter (finns i handeln). Eller ladda det inbyggda batteriet tillräckligt.
- Stoppa uppspelningen på en BLUETOOTH-enhet.
- Sänk volymen på BLUETOOTH-enheten och högtalaren för att undvika att ett högt ljud plötsligt matas ut från högtalaren. Beroende på BLUETOOTH-enheten kan volymen på enheten vara synkroniserad med högtalaren.
- Ta fram bruksanvisningen som medföljde BLUETOOTH-enheten för referens.

1 Slå på högtalaren.

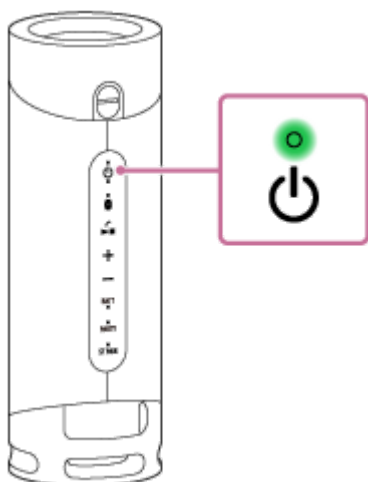

2 Kontrollera statusen för (BLUETOOTH)-indikatorn.

När indikatorn dubbelblinker

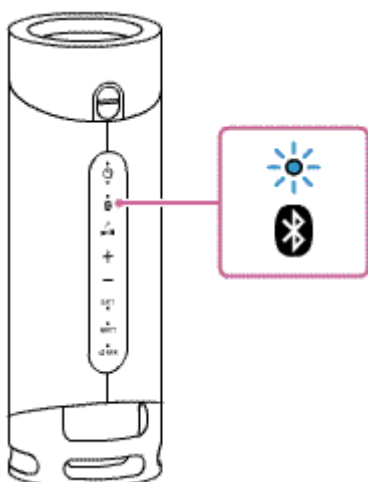

När du kopplar högtalaren med en BLUETOOTH-enhet för första gången efter inköp eller initierar högtalaren (högtalaren har ingen information om koppling), ställs högtalaren automatiskt i kopplingsläget när den slås på. Gå vidare till steg 4 .

När indikatorn blinkar långsamt

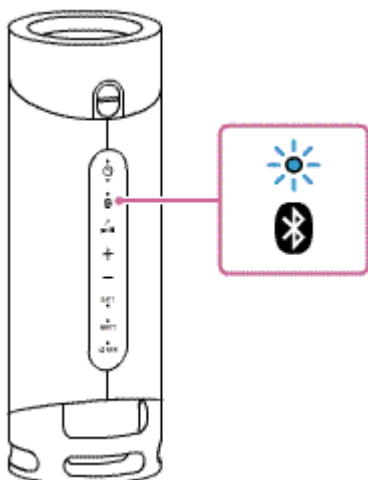

Högtalaren söker efter en BLUETOOTH-enhet.

- För att koppla högtalaren med en andra eller följande BLUETOOTH-enhet (när högtalaren har information om koppling av andra BLUETOOTH-enheter), gå vidare till steg 3 .
- För att ansluta igen till BLUETOOTH-enheten som har registrerats (kopplats), gå vidare till steg 4 . Högtalaren kommer att anslutas automatiskt genom att endast slå på BLUETOOTH-funktionen på din smartphone/iPhone. Beroende på BLUETOOTH-enheten kanske den helt enkelt ansluts igen genom att slå på strömmen till högtalaren. För närmare information hänvisar vi till bruksanvisningen som medföljde BLUETOOTH-enheten.

När indikatorn lyser

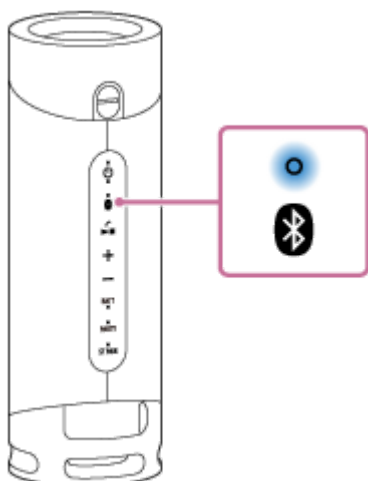

Högtalaren har anslutits till BLUETOOTH-enheten.

För att ansluta till andra BLUETOOTH-enheter, följ en av procedurerna nedan.

- För att koppla högtalaren med en andra eller följande BLUETOOTH-enhet (när högtalaren har information om koppling av andra BLUETOOTH-enheter), gå vidare till steg 3 .
- För att ansluta igen till BLUETOOTH-enheten som har registrerats (kopplats), gå vidare till steg 4 . Högtalaren kommer att anslutas automatiskt genom att endast slå på BLUETOOTH-funktionen på din smartphone/iPhone.

3 Tryck på  (BLUETOOTH)-knappen.

Du hör en röstvägledning (BLUETOOTH pairing (BLUETOOTH-koppling)) från högtalaren och  (BLUETOOTH)-indikatorn börjar dubbelblinka (kopplingsläge).

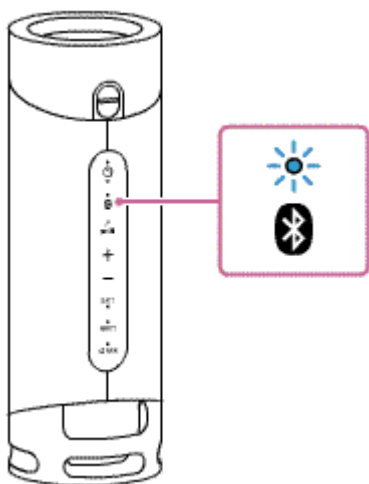

4 Utför kopplingsproceduren på BLUETOOTH-enheten för att identifiera högtalaren.

När en lista över identifierade enheter visas på skärmen på BLUETOOTH-enheten, välj "SRS-XB23".

Om en nyckel* efterfrågas på skärmen på BLUETOOTH-enheten, skriv in "0000".

* Nyckeln kan kallas "lösenkod", "PIN-kod", "PIN-nummer" eller "lösenord".

5 Gör BLUETOOTH-anslutningen från BLUETOOTH-enheten.

När BLUETOOTH-anslutningen är upprättad, hör du en röstvägledning (BLUETOOTH connected (BLUETOOTH anslutet)) från högtalaren och aktiviteten för  (BLUETOOTH)-indikatorn ändras från att blinka till att lysa stadigt.

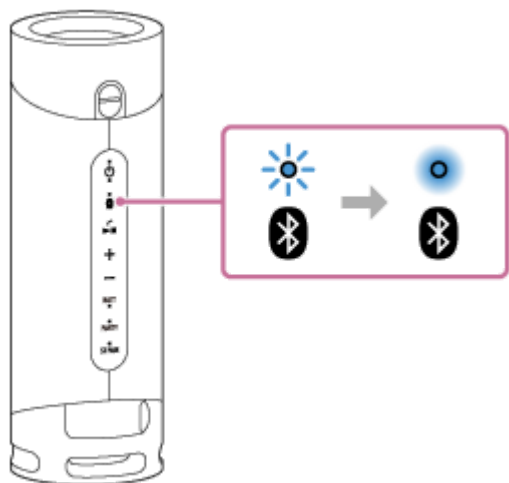



Om BLUETOOTH-anslutningen inte upprättas, upprepa från steg  .

Tips

- Så länge som BLUETOOTH-funktionen är aktiverad på en BLUETOOTH-enhet som tidigare varit ansluten till högtalaren, ansluts högtalaren igen med enheten direkt efter att den har slagits på.
- För närmare information om hur en BLUETOOTH-enhet används, hänvisar vi till bruksanvisningen som medföljde BLUETOOTH-enheten.
- Upp till 2 BLUETOOTH-enheter kan anslutas samtidigt till högtalaren. När en av enheterna börjar spela upp medan uppspelning av musik pågår på en annan enhet, växlar högtalaren utmatningen och börjar mata ut ljud från den nya enheten (multienhetsanslutning).

OBS!

- För Apple iOS-enheter är enheten kompatibel med iOS 10.0 eller senare. BLUETOOTH-anslutning är inte tillgängligt på enheter med iOS 9.x eller tidigare.
- Kopplingsläget för högtalaren kopplas ur efter cirka 5 minuter och  (BLUETOOTH)-indikatorn blinkar långsamt. Men när information om koppling inte är lagrad i högtalaren, som till exempel vid fabriksstandardinställningarna, kopplas kopplingsläget inte ur. Om kopplingsläget kopplas ur innan processen avslutas, upprepa från steg .
- Nyckeln för högtalaren är "0000". Om en nyckel förutom "0000" anges på BLUETOOTH-enheten, går det inte att göra en koppling med högtalaren.
- När BLUETOOTH-enheterna väl är kopplade, behöver man inte koppla dem igen, utom i följande fall:
 - Information om koppling har raderats efter reparation etc.
 - Högtalaren är redan kopplad med 8 enheter och en annan enhet ska kopplas.
Högtalaren kan kopplas med högst 8 enheter. Om en ny enhet kopplas efter att 8 enheter redan har kopplats, ersätts enheten som kopplades allra först med den nya enheten.
 - Informationen om koppling av högtalaren har raderats från BLUETOOTH-enheten.
 - Högtalaren initieras.
All information om koppling raderas. Om du initierar högtalaren, kan det hända att det inte går att ansluta din iPhone/iPod touch eller dator. Radera i detta fall informationen om koppling för högtalaren på din iPhone/iPod touch eller dator, och utför sedan kopplingsproceduren igen.
- Högtalaren kan kopplas med flera enheter, men kan bara spela musik från en kopplad enhet åt gången.
- När du använder funktionen Stereopar eller funktionen Partyanslutning, kan du inte använda multienhetsanslutningen.

Relaterade avsnitt

- [Lyssna på musik från en enhet via BLUETOOTH-anslutning](#)
- [Avsluta BLUETOOTH-anslutningen \(efter användning\)](#)
- [Växla mellan BLUETOOTH-enheter anslutna samtidigt \(anslutning av flera enheter\)](#)

Trådlös högtalare
SRS-XB23

Ansluta med en dator via en BLUETOOTH-anslutning (Windows)

Koppling är den process som krävs för att ömsesidigt registrera informationen på BLUETOOTH-enheter som ska anslutas trådlöst.

Det är nödvändigt att koppla en enhet med högtalaren för att kunna göra en BLUETOOTH-anslutning för första gången. Utför samma procedur för att koppla till andra enheter.

Operativsystem som stöds

Windows 10, Windows 8.1

Gör följande innan du börjar.

- Placera datorn inom 1 m från högtalaren.
 - Anslut högtalaren till ett nätuttag via en USB-nätadapter (finns i handeln). Eller ladda det inbyggda batteriet tillräckligt.
 - Ta fram bruksanvisningen som medföljde datorn för referens.
 - Stoppa uppspelningen på datorn.
 - Sänk volymen på datorn och högtalaren för att undvika att ett högt ljud plötsligt matas ut i högtalaren.
 - Ställ högtalaren i din dator i påslaget läge.
Om högtalaren i din dator är inställd på  (ljud av), matas inget ljud ut i BLUETOOTH-högtalaren.
- När högtalaren i din dator är ställd i påslaget läge:



1 Förbered för sökning efter högtalaren på datorn.

För Windows 10

Välj [ (Action Center)] – [Connect] i aktivitetsfältet längst ned till höger på skärmen.

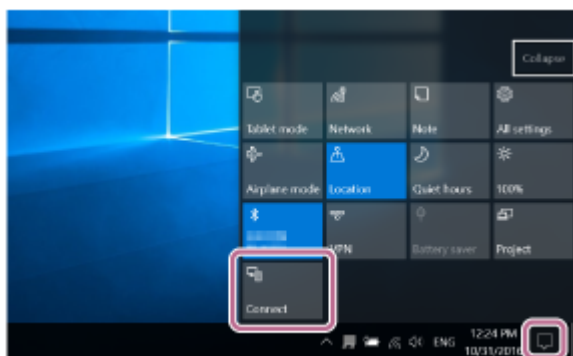

För Windows 8.1

Högerklicka på [Start], och klicka sedan på [Control Panel].
När [All Control Panel Items] visas, välj [Devices and Printers].

Om [Control Panel]-skärmen visas i stället för [All Control Panel Items], välj [Large icons] eller [Small icons] från menyn [View by] i det övre högra hörnet av skärmen.

2 Slå på högtalaren.

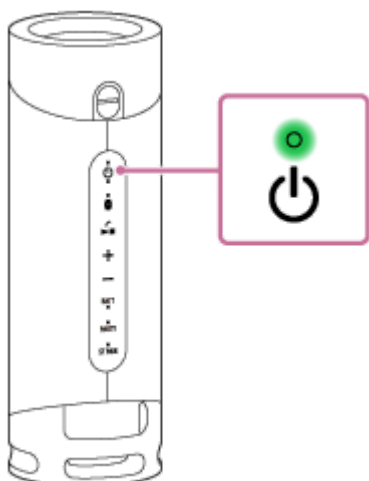

3 Kontrollera om  (BLUETOOTH)-indikatorn är aktiverad.

När indikatorn dubbelblinker

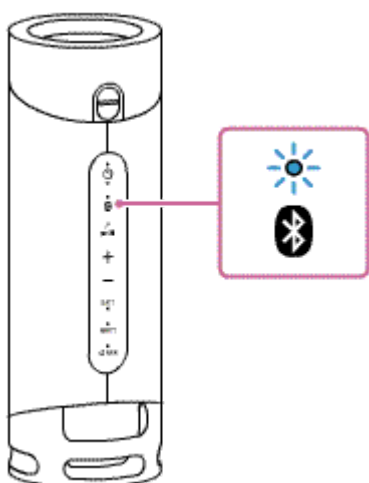

När du kopplar högtalaren med en BLUETOOTH-enhet för första gången efter inköp eller initierar högtalaren (högtalaren har ingen information om koppling), ställs högtalaren automatiskt i kopplingsläget när den slås på. Gå vidare till steg **5**.

När indikatorn blinkar långsamt

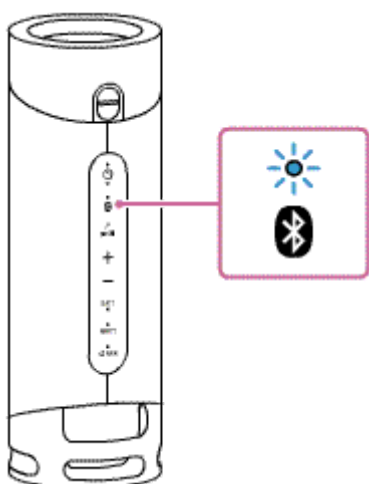

Högtalaren söker efter BLUETOOTH-anlutningar.

- För att koppla högtalaren med en andra eller följande BLUETOOTH-enhet (när högtalaren har information om koppling av andra BLUETOOTH-enheter), gå vidare till steg 4 .
- För att ansluta högtalaren igen med en av de BLUETOOTH-enheter som har kopplats med högtalaren tidigare, gå vidare till steg 5 .
Beroende BLUETOOTH-enheten kan det hända att högtalaren ansluts igen med enheten direkt efter att den har slagits på. För närmare information hänvisar vi till bruksanvisningen som medföljde din BLUETOOTH-enhet.

När indikatorn lyser

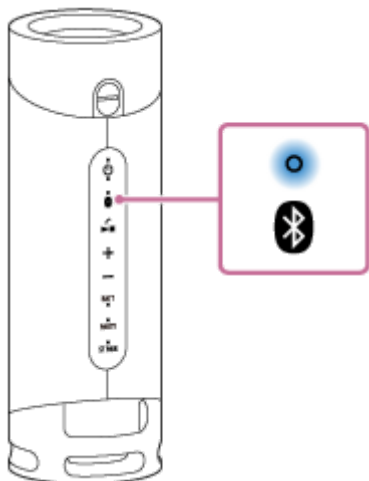

Högtalaren är redan ansluten med en av BLUETOOTH-enheterna.

För att ansluta högtalaren med en annan BLUETOOTH-enhet, gör endera av följande:

- För att koppla högtalaren med en andra eller följande BLUETOOTH-enhet (när högtalaren har information om koppling av andra BLUETOOTH-enheter), gå vidare till steg 4 .
- För att ansluta högtalaren igen med en av de BLUETOOTH-enheter som har kopplats med högtalaren tidigare, gå vidare till steg 5 .

4 Tryck på (BLUETOOTH)-knappen.

Du hör en röstvägledning (BLUETOOTH pairing (BLUETOOTH-koppling)) från högtalaren och  (BLUETOOTH)-indikatorn börjar dubbelblinka (kopplingsläge).

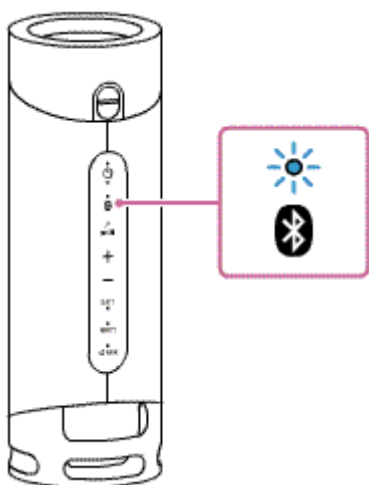

5 Sök efter högtalaren på datorn.

Ansluta högtalaren till datorn via en BLUETOOTH-anlutning

För Windows 10

1. Välj [Connect] i Action Center längst ned till höger på skärmen.

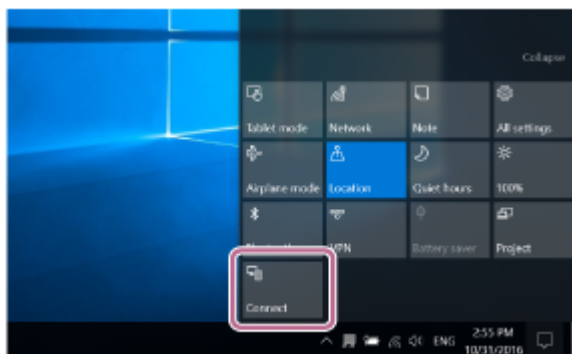

2. Välj [SRS-XB23].

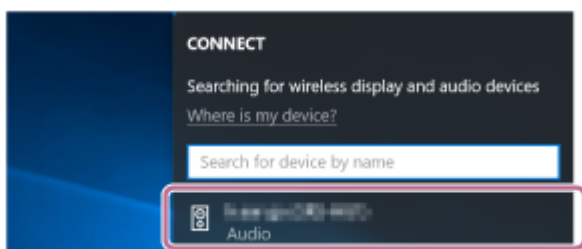

Om [SRS-XB23] inte visas på skärmen, upprepa proceduren från steg 4 .

När kopplingen är klar, upprättas BLUETOOTH-anslutningen automatiskt och [Connected music] visas på skärmen. Gå vidare till steg 7 .

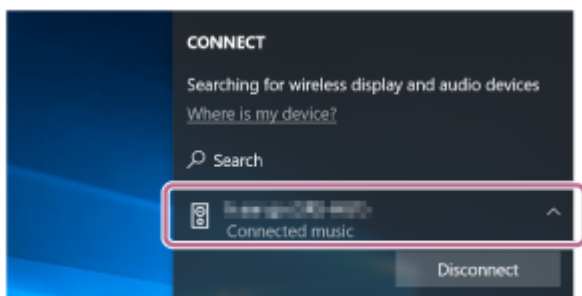

För Windows 8.1

1. Klicka på [Add a device].

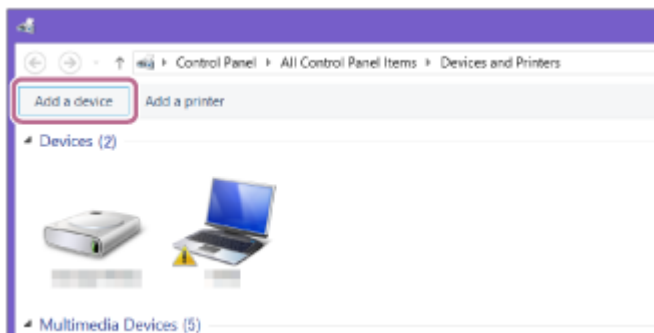

2. Välj [SRS-XB23] och klicka på [Next].

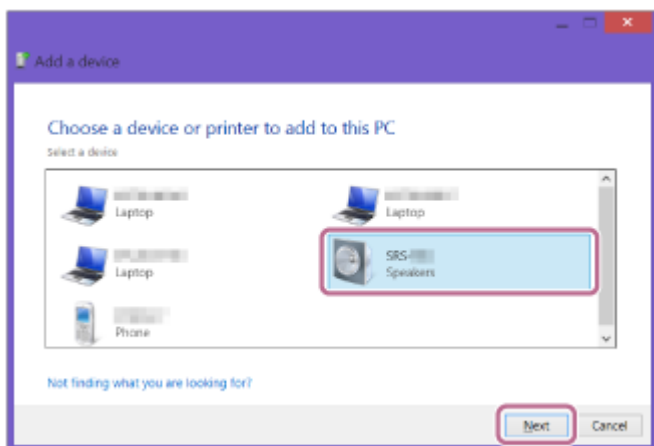

Om en nyckel* efterfrågas, skriv in "0000".

Om [SRS-XB23] inte visas, utför åtgärden igen från steg 4 .

* Nyckeln kan kallas "lösenkod", "PIN-kod", "PIN-nummer" eller "lösenord".

3. När följande skärm visas, klicka på [Close].
Datorn börjar installera drivrutinen.

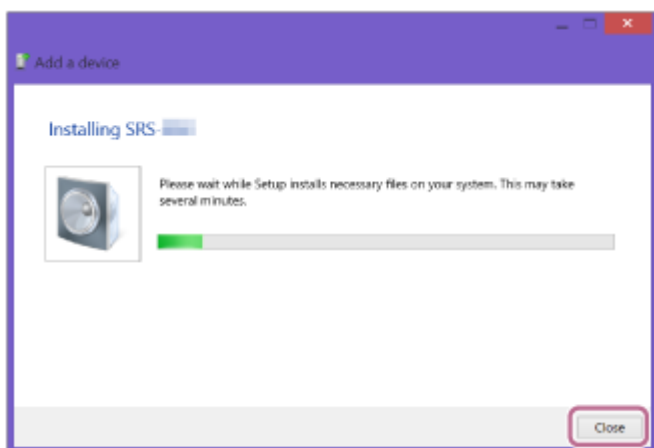

Märket "Ⓢ" visas längst ned till vänster om [SRS-XB23]-ikonen under installationen. När märket "Ⓢ" försvinner, är installationen slutförd. Gå vidare till steg 6 .

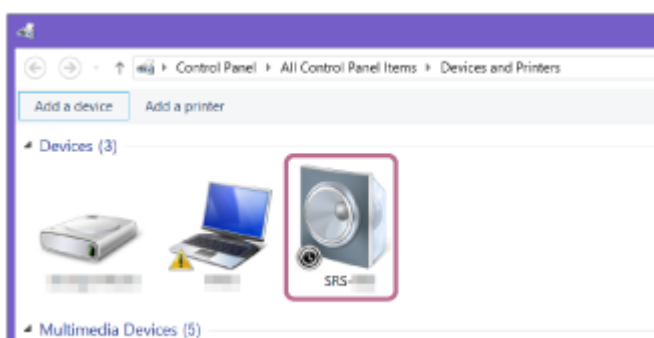

Beroende på datorn kan installationen ta tid. Om installationen av drivrutinen tar för lång tid, kommer funktionen för automatisk avstängning (Auto Standby) att orsaka att den stängs av automatiskt. Om detta inträffar, slå på högtalaren igen.

6 Registrera högtalaren till datorn.

För Windows 10

När kopplingen är klar, upprättas BLUETOOTH-anslutningen automatiskt och [Connected music] visas på skärmen. Gå vidare till steg 7 .

För Windows 8.1

1. Högerklicka på [SRS-XB23] i [Devices] och välj [Sound settings] från menyn som visas.

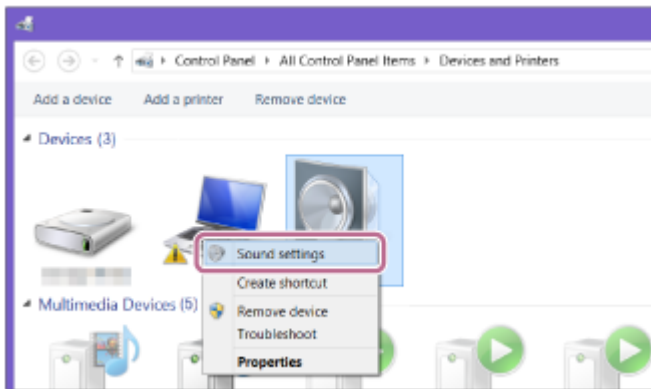

2. Bekräfta [SRS-XB23 Stereo] på [Sound]-skärmen.

- Om det finns en markering (grön) på [SRS-XB23 Stereo], gå vidare till steg 7 .

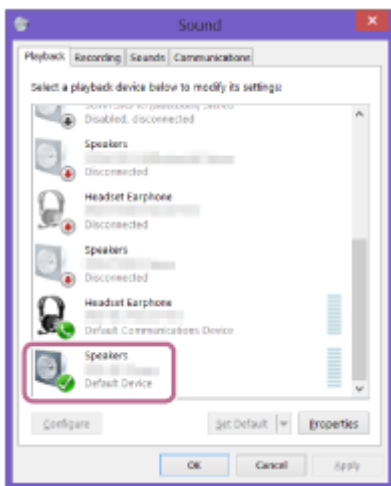

- Om det inte finns någon markering (grön) på [SRS-XB23 Stereo], gå vidare till steg 6 -3.
- Om [SRS-XB23 Stereo] inte visas, högerklicka på [Sound]-skärmen, och välj [Show Disabled Devices] från menyn som visas. Gå sedan vidare till steg 6 -3.

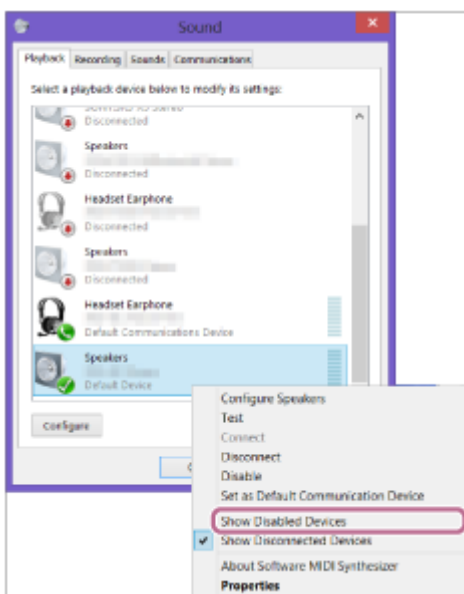

3. Högerklicka på [SRS-XB23 Stereo], och välj [Connect] från menyn som visas.

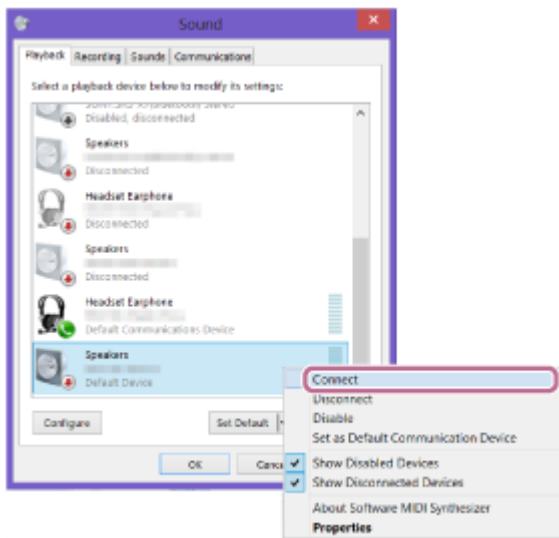

När högtalaren är ansluten, visas en markering på [SRS-XB23 Stereo] på [Sound]-skärmen. Gå vidare till steg **7**.

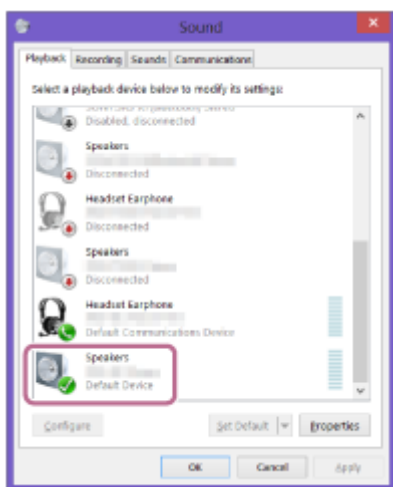

Om det inte går att klicka på [Connect] för [SRS-XB23 Stereo], välj [Disable] för [Default Device] som för tillfället har en markering (grön).

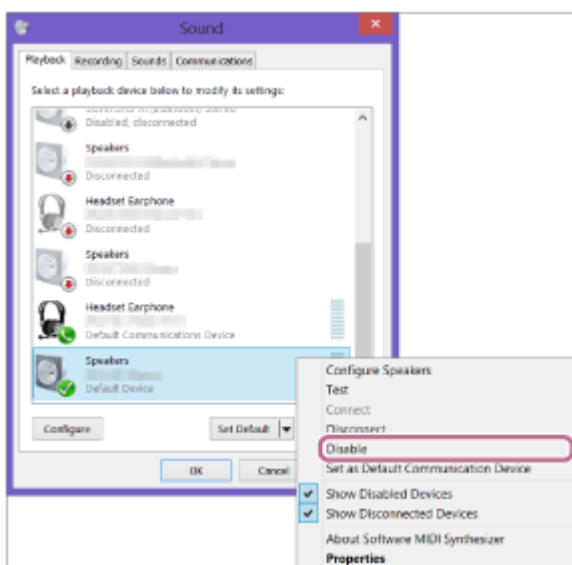

7 Följ anvisningarna på skärmen för att upprätta en BLUETOOTH-anslutning.

När BLUETOOTH-anslutningen är upprättad, hör du en röstvägledning (BLUETOOTH connected (BLUETOOTH anslutet)) från högtalaren och aktiviteten för  (BLUETOOTH)-indikatorn ändras från att blinka till att lysa stadigt.

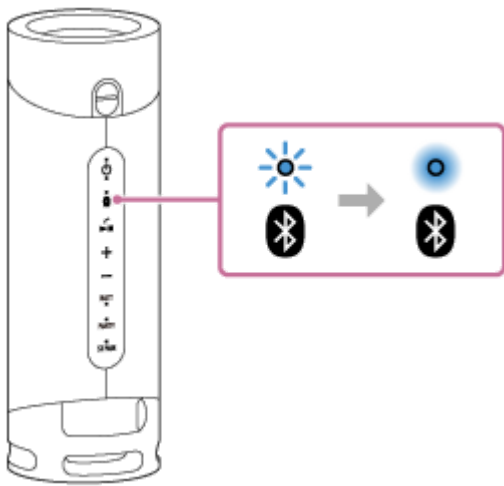

Om anslutningsförsöket misslyckas, upprepa proceduren från steg 4 .

Tips

- Anvisningarna ovan på datorn ges som ett exempel. För närmare information hänvisar vi till bruksanvisningen som medföljde din dator. Dessutom har inte alla datorer testats och funnits kompatibla med ovanstående procedur och proceduren är inte tillämplig på hembyggda datorer.
- Upp till 2 BLUETOOTH-enheter kan anslutas samtidigt till högtalaren. När en av enheterna börjar spela upp medan uppspelning av musik pågår på en annan enhet, växlar högtalaren utmatningen och börjar mata ut ljud från den nya enheten (multienhetsanslutning).

OBS!

- Kopplingsläget för högtalaren kopplas ur efter cirka 5 minuter och  (BLUETOOTH)-indikatorn blinkar långsamt. Men när information om koppling inte är lagrad i högtalaren, som till exempel vid fabriksstandardinställningarna, kopplas kopplingsläget inte ur. Om kopplingsläget kopplas ur innan processen avslutas, upprepa från steg 4 .
- När BLUETOOTH-enheter väl är kopplade, behöver man inte koppla dem igen, utom i följande fall:
 - Information om koppling har raderats efter reparation etc.
 - Högtalaren är redan kopplad med 8 enheter och en annan enhet ska kopplas. Högtalaren kan kopplas med högst 8 enheter. Om en ny enhet kopplas efter att 8 enheter redan har kopplats, ersätts enheten som kopplades allra först med den nya enheten.
 - Informationen om koppling med högtalaren har raderats från BLUETOOTH-enheten.
 - Högtalaren initieras. All information om koppling raderas. Om du initierar högtalaren, kan det hända att det inte går att ansluta din iPhone/iPod touch eller dator. Radera i detta fall informationen om koppling för högtalaren på din iPhone/iPod touch eller dator, och utför sedan kopplingsproceduren igen.
- Högtalaren kan kopplas med flera enheter, men kan bara spela musik från en kopplad enhet åt gången.
- Nyckeln för högtalaren är "0000". Om en nyckel förutom "0000" anges på BLUETOOTH-enheten, går det inte att göra en koppling med högtalaren.
- När du använder funktionen Stereopar eller funktionen Partyanslutning, kan du inte använda multienhetsanslutningen.

Relaterade avsnitt

- [Lyssna på musik från en enhet via BLUETOOTH-anslutning](#)
- [Avsluta BLUETOOTH-anslutningen \(efter användning\)](#)

- Växla mellan BLUETOOTH-enheter anslutna samtidigt (anslutning av flera enheter)

5-011-826-71(3) Copyright 2020 Sony Corporation

Trådlös högtalare
SRS-XB23

Ansluta med en dator via en BLUETOOTH-anslutning (Mac)

Koppling är den process som krävs för att ömsesidigt registrera informationen på BLUETOOTH-enheter som ska anslutas trådlöst.

Det är nödvändigt att koppla en enhet med högtalaren för att kunna göra en BLUETOOTH-anslutning för första gången. Utför samma procedur för att koppla till andra enheter.

Operativsystem som stöds

macOS Catalina (version 10.15)

Gör följande innan du börjar.

- Bekräfta att trådlös BLUETOOTH-teknik är installerad på datorn.
- Placera datorn inom 1 m från högtalaren.
- Anslut högtalaren till ett nätuttag via en USB-nätadapter (finns i handeln). Eller ladda det inbyggda batteriet tillräckligt.
- Ta fram bruksanvisningen som medföljde datorn för referens.
- Stoppa uppspelningen på datorn.
- Sänk volymen på datorn och högtalaren för att undvika att ett högt ljud plötsligt matas ut i högtalaren.
- Beroende på datorn, slå på den inbyggda BLUETOOTH-adaptorn.
Om du inte vet hur man slår på BLUETOOTH-adaptorn eller huruvida din dator har en inbyggd BLUETOOTH-adapter, hänvisar vi till bruksanvisningen för din dator.
- Ställ högtalaren i din dator i påslaget läge.
Om högtalaren i din dator är inställd på  (ljud av), matas ljud inte ut i BLUETOOTH-högtalaren.
 - När högtalaren i din dator är ställd i påslaget läge:



1 Slå på högtalaren.

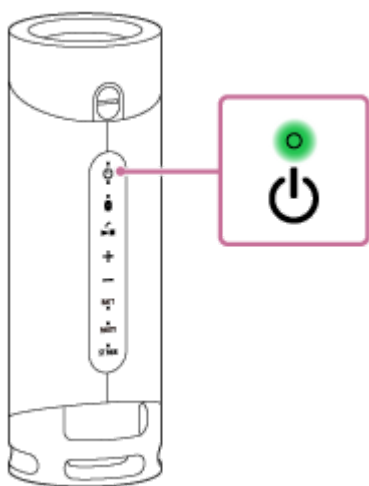

2 Kontrollera om  (BLUETOOTH)-indikatorens är aktiverad.

När indikatorens dubbelblinker

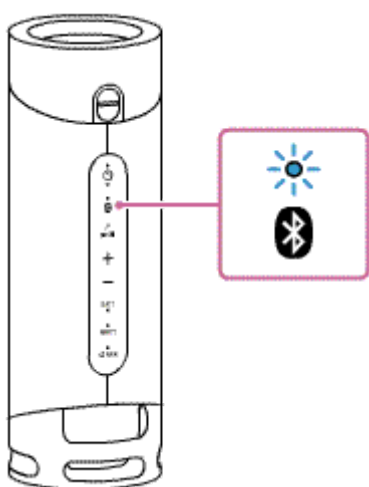

När du kopplar högtalaren med en BLUETOOTH-enhet för första gången efter inköp eller initierar högtalaren (högtalaren har ingen information om koppling), ställs högtalaren automatiskt i kopplingsläget när den slås på. Gå vidare till steg **4**.

När indikatorens blinkar långsamt

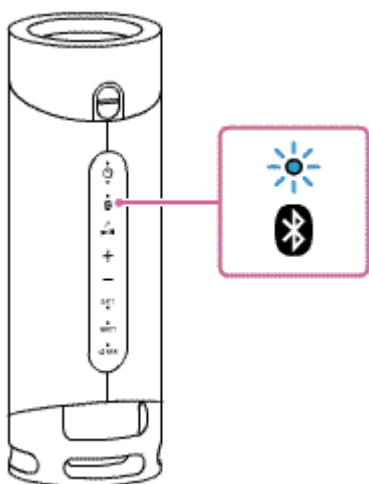

Högtalaren söker efter BLUETOOTH-anlutningar.

- För att koppla högtalaren med en andra eller följande BLUETOOTH-enhet (när högtalaren har information om koppling av andra BLUETOOTH-enheter), gå vidare till steg **3**.

- För att ansluta högtalaren igen med en av de BLUETOOTH-enheter som har kopplats med högtalaren tidigare, gå vidare till steg 4 .
Beroende BLUETOOTH-enheten kan det hända att högtalaren ansluts igen med enheten direkt efter att den har slagits på. För närmare information hänvisar vi till bruksanvisningen som medföljde din BLUETOOTH-enhet.

När indikatorn lyser

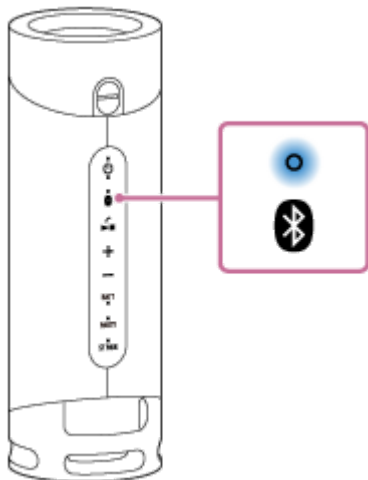

Högtalaren är redan ansluten med en av BLUETOOTH-enheterna.

För att ansluta högtalaren med en annan BLUETOOTH-enhet, gör endera av följande:

- För att koppla högtalaren med en andra eller följande BLUETOOTH-enhet (när högtalaren har information om koppling av andra BLUETOOTH-enheter), gå vidare till steg 3 .
- För att ansluta högtalaren igen med en av de BLUETOOTH-enheter som har kopplats med högtalaren tidigare, gå vidare till steg 4 .

3 Tryck på (BLUETOOTH)-knappen.

Du hör en röstvägledning (BLUETOOTH pairing (BLUETOOTH-koppling)) från högtalaren och  (BLUETOOTH)-indikatorn börjar dubbelblinka (kopplingsläge).

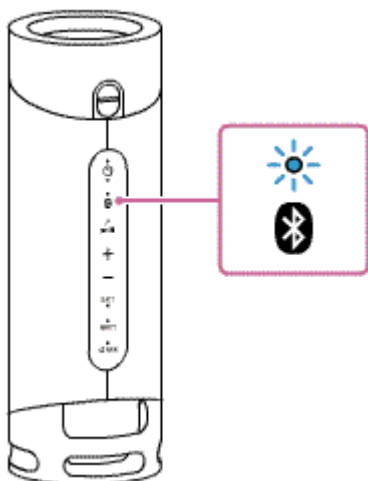

4 Sök efter högtalaren på datorn.

1. Välj [ (System Preferences)] - [Bluetooth] i aktivitetsfältet längst ned till höger på skärmen.

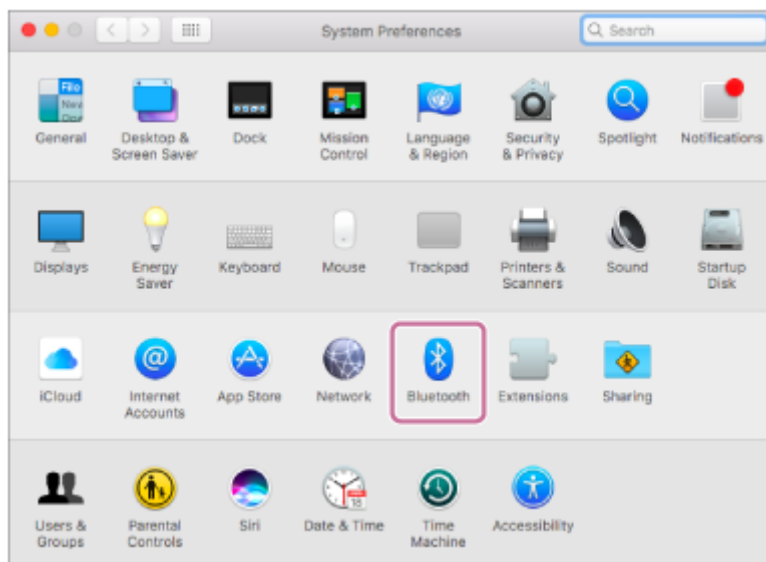

2. Välj [SRS-XB23] från Bluetooth-skärmen, klicka sedan på [Pair].

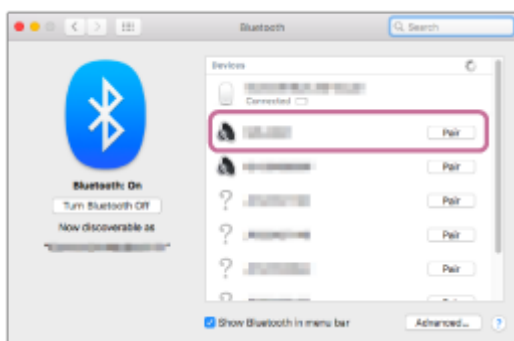

5 Följ anvisningarna på skärmen för att upprätta en BLUETOOTH-anslutning.

När BLUETOOTH-anslutningen är upprättad, hör du en röstvägledning (BLUETOOTH connected (BLUETOOTH anslutet)) från högtalaren och aktiviteten för  (BLUETOOTH)-indikatorn ändras från att blinka till att lysa stadigt.

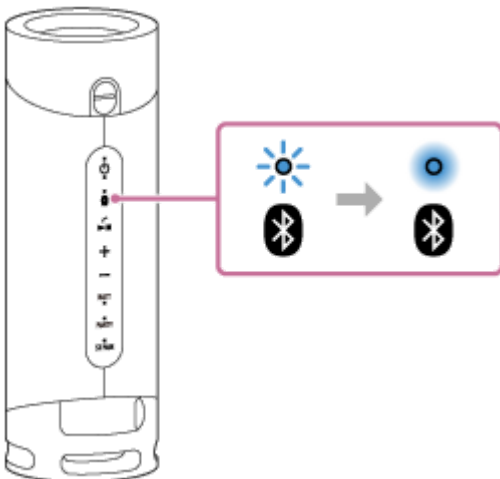

Om anslutningsförsöket misslyckas, upprepa proceduren från steg 3 .

6 Klicka på högtalarikonen längst upp till höger på skärmen och välj [SRS-XB23] från [Output Device].

Du kan spela upp musik med mera från datorn.

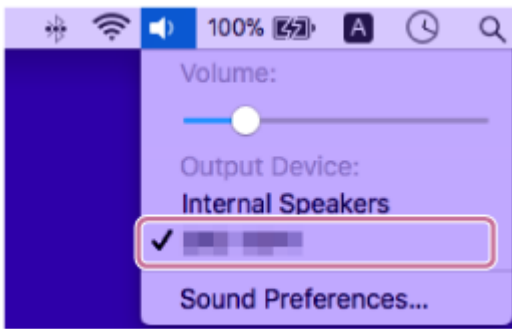

Tips

- Proceduren som förklaras ovan är endast för vägledning. För närmare information hänvisar vi till bruksanvisningen som medföljde datorn. Dessutom har inte alla datorer testats och funnits kompatibla med ovanstående procedur och proceduren är inte tillämplig på hembyggda datorer.
- Upp till 2 BLUETOOTH-enheter kan anslutas samtidigt till högtalaren. När en av enheterna börjar spela upp medan uppspelning av musik pågår på en annan enhet, växlar högtalaren utmatningen och börjar mata ut ljud från den nya enheten (multienhetsanslutning).

OBS!

- Kopplingsläget för högtalaren kopplas ur efter cirka 5 minuter och  (BLUETOOTH)-indikatorn blinkar långsamt. Men när information om koppling inte är lagrad i högtalaren, som till exempel vid fabriksstandardinställningarna, kopplas kopplingsläget inte ur. Om kopplingsläget kopplas ur innan processen avslutas, upprepa från steg .
- När BLUETOOTH-enheter väl är kopplade, behöver man inte koppla dem igen, utom i följande fall:
 - Information om koppling har raderats efter reparation etc.
 - Högtalaren är redan kopplad med 8 enheter och en annan enhet ska kopplas. Högtalaren kan kopplas med högst 8 enheter. Om en ny enhet kopplas efter att 8 enheter redan har kopplats, ersätts enheten som kopplades allra först med den nya enheten.
 - Informationen om koppling med högtalaren har raderats från BLUETOOTH-enheten.
 - Högtalaren initieras. All information om koppling raderas. Om du initierar högtalaren, kan det hända att det inte går att ansluta din iPhone/iPod touch eller dator. Radera i detta fall informationen om koppling för högtalaren på din iPhone/iPod touch eller dator, och utför sedan kopplingsproceduren igen.
- Högtalaren kan kopplas med flera enheter, men kan bara spela musik från en kopplad enhet åt gången.
- Nyckeln för högtalaren är "0000". Om en nyckel förutom "0000" anges på BLUETOOTH-enheten, går det inte att göra en koppling med högtalaren.
- När du använder funktionen Stereopar eller funktionen Partyanslutning, kan du inte använda multienhetsanslutningen.

Relaterade avsnitt

- [Lyssna på musik från en enhet via BLUETOOTH-anslutning](#)
- [Avsluta BLUETOOTH-anslutningen \(efter användning\)](#)
- [Växla mellan BLUETOOTH-enheter anslutna samtidigt \(anslutning av flera enheter\)](#)

Trådlös högtalare
SRS-XB23

Lyssna på musik från en enhet via BLUETOOTH-anslutning

Du kan lyssna på musik från en BLUETOOTH-enhet och manövrera den genom högtalaren via en BLUETOOTH-anslutning om den har stöd för följande BLUETOOTH-profiler.

A2DP (Advanced Audio Distribution Profile)

Du kan trådlöst lyssna på ljudinnehåll av hög kvalitet.

AVRCP (Audio Video Remote Control Profile)

Du kan justera volymen och manövrera för att spela, pausa eller hoppa till början av nästa/aktuellt spår. Handhavandet kan variera beroende på BLUETOOTH-enheten. Vi hänvisar också till bruksanvisningen som medföljde BLUETOOTH-enheten.

OBS!

- Kontrollera i förväg att volymen på BLUETOOTH-enheten och högtalaren är inställd på en lagom nivå för att undvika att ett högt ljud plötsligt matas ut från högtalaren. Beroende på BLUETOOTH-enheten är det möjligt att det inte går att justera volymen för högtalaren på BLUETOOTH-enheten då uppspelning på enheten är stoppad/PAUSAD.

1 Anslut högtalaren till BLUETOOTH-enheten.

När BLUETOOTH-anslutningen är upprättad, hör du en röstvägledning (BLUETOOTH connected (BLUETOOTH anslutet)) från högtalaren och aktiviteten för  (BLUETOOTH)-indikatorn ändras från att blinka till att lysa stadigt.

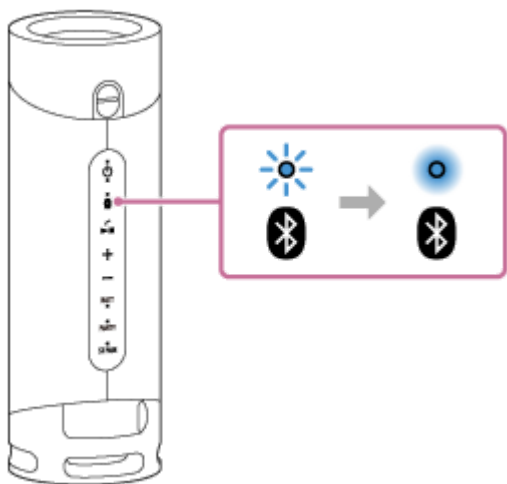

2 Starta uppspelningen på BLUETOOTH-enheten.

Vid inköpstillfället är ljudutmatningen för högtalaren inställd på uppspelning i mono. Du kan växla högtalarens inställning för ljudutmatning mellan mono och stereo med "Sony | Music Center".

3 Justera volymen genom att trycka på knapparna +/- (volym) på högtalaren eller genom att använda BLUETOOTH-enheten.

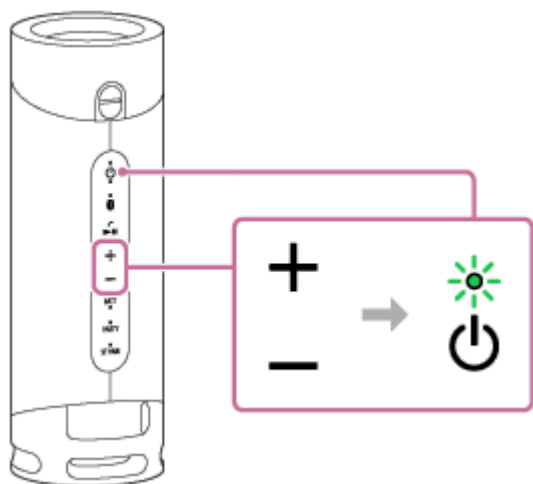

När du trycker på knapparna +/- (volym) på högtalaren eller justerar volymen på BLUETOOTH-enheten, blinkar  (ström)-indikatorn en gång eller 3 gånger.

Beroende på BLUETOOTH-enheten som du använder, kanske högtalarens  (ström)-indikator inte blinkar även om du justerar volymen med BLUETOOTH-enheten.



Under uppspelning kan du använda knapparna på högtalaren för att utföra följande åtgärder.

Pausa

Tryck på knappen  (uppspelning)/  (samtal) under uppspelning för att pausa. Tryck igen för att avbryta paus.

Hoppa till början av nästa spår

Tryck på knappen  (uppspelning)/  (samtal) två gånger under uppspelning.

Hoppa till början av aktuellt eller föregående spår*

Tryck snabbt på knappen  (uppspelning)/  (samtal) 3 gånger under uppspelning.

* Åtgärderna ovan varierar olika beroende på BLUETOOTH-enheten som används.

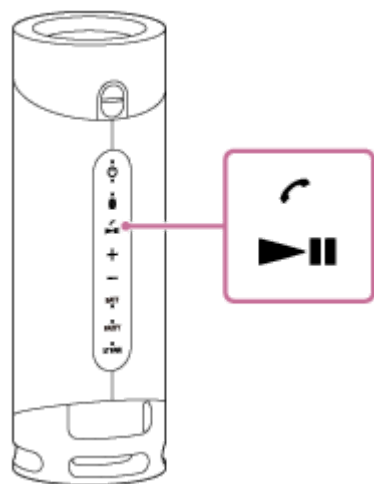

Tips

- Så länge som högtalaren är ansluten till ett nätuttag med en USB-nätadapter (finns i handeln), kan högtalarens inbyggda batteri laddas även medan musikuppspelning från högtalaren pågår. Beroende på typen av eller specifikationerna för USB-nätadaptern eller hur högtalaren används, kan det dock ta en lång stund innan laddningen är klar. När du avser att använda högtalaren medan batteriet laddas, sänk högtalarvolymen, eller stäng av högtalaren och låt batteriet laddas fullt innan högtalaren används.
- När du ställer in volymen på högsta eller lägsta nivå på högtalaren, blinkar  (ström)-indikatorn 3 gånger.

OBS!

- För Apple iOS-enheter är enheten kompatibel med iOS 10.0 eller senare. BLUETOOTH-anslutning är inte tillgängligt på enheter med iOS 9.x eller tidigare.

- Om kommunikationsförhållandet är dåligt kan det hända att BLUETOOTH-enheten reagerar felaktigt på manövreringar på högtalaren.
- Vid användning på en plats med hög temperatur, kan det hända att volymen sänks för att skydda batteriet.
- Om det inbyggda batteriets nivå är låg, sänks högtalarens maximala uteffekt.
- Beroende på BLUETOOTH-enheten kan det vara nödvändigt att justera volymen eller att ställa in inställningen för ljudutmatning på den anslutna enheten.
- Brus eller ljudavbrott kan uppstå beroende på BLUETOOTH-enheten som är ansluten med högtalaren, kommunikationsmiljön eller användningsmiljön.

Relaterade avsnitt

- [Ladda högtalaren](#)
- [Avsluta BLUETOOTH-anslutningen \(efter användning\)](#)

Trådlös högtalare
SRS-XB23

Växla mellan uppspelning i mono och uppspelning i stereo

Växla ljudutmatningen

Vid inköpstillfället är ljudutmatningen för högtalaren inställd på uppspelning i mono. Du kan ändra högtalarens inställning för ljudutmatning med "Sony | Music Center".

- 1 Tryck på [Music Center] på din smartphone, iPhone etc. för att starta applikationen.



Music Center

- 2 Tryck på [SRS-XB23].

- 3 Tryck på [Settings] - [Sound] - [Mono/Stereo] och välj önskad inställning för ljudutmatningen.

Tips

- För att använda en LDAC-kompatibel BLUETOOTH-enhet, ändra högtalarens inställning för ljudutmatning för att möjliggöra uppspelning i stereo.

Placera högtalaren vertikalt/horisontellt

Högtalaren kan placeras antingen vertikalt eller horisontellt (multi-placering).

Då högtalarens ljudutmatning är inställd för uppspelning i stereo, matas ljudet i den vänstra kanalen (vänster sida) ut från högtalarkomponenten närmast den textbaserade Sony-logotypen.

Vertikal placering

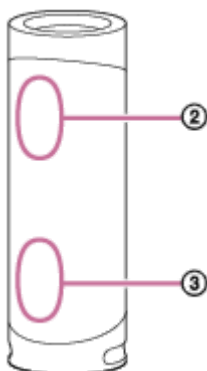

Horisontell placering

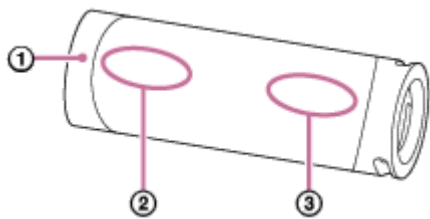

① : Sony-logotyp

② : vänster kanal (vänster sida)

③ : höger kanal (höger sida)

Placera högtalaren med den textbaserade Sony-logotypen placerad på vänster hands sida.

Denna placering rekommenderas när högtalarens ljudutmatning ändras till att möjliggöra uppspelning i stereo.

OBS!

- Placera högtalaren på en plan, jämn yta. Om högtalaren placeras på en yta som lutar, kan den välta eller falla ner från ytan på grund av dess egen vibration, vilket kan leda till personskador, funktionsfel eller prestandaförsämring.

Trådlös högtalare
SRS-XB23

Välja uppspelningskvalitet för BLUETOOTH-ljudströmning (Codec)

Lägena "Prioritet för ljudkvalitet" och "Prioritet för stabil anslutning" finns tillgängliga som alternativ för val av uppspelningskvalitet för BLUETOOTH-ljudströmning. "Prioritet för ljudkvalitet" ger möjlighet att utföra uppspelningsinställningar för inte bara SBC utan också AAC och LDAC*, så att du kan få högkvalitativt ljud via BLUETOOTH-anslutning, medan "Prioritet för stabil anslutning" ger dig en mer stabil BLUETOOTH-ljudströmning. "Prioritet för ljudkvalitet" är standardinställningen.

Codec som stöds

- Prioritet för ljudkvalitet (standardinställning). AUTO väljs. Optimal codec väljs automatiskt från AAC, LDAC* och SBC.
- Prioritet för stabil anslutning: SBC väljs.

* För att använda en LDAC-kompatibel BLUETOOTH-enhet, ändra högtalarens inställning för ljudutmatning för att möjliggöra uppspelning i stereo.





1 Anslut högtalaren till ett nätuttag med en kommersiellt tillgänglig USB-nätadapter.

OBS!

- Slå inte på högtalaren.

2 Ändra ljudkvaliteten.

När du använder knapparna på högtalaren

1. Medan du håller ned knappen + (volym), tryck på  (BLUETOOTH)-knappen tills  (BLUETOOTH)-indikatorn blinkar i blått.
När inställningen ändras till läget "Prioritet för stabil anslutning", blinkar  (BLUETOOTH)-indikatorn 3 gånger i blått.
När inställningen ändras till läget "Prioritet för ljudkvalitet", blinkar  (BLUETOOTH)-indikatorn två gånger i blått.

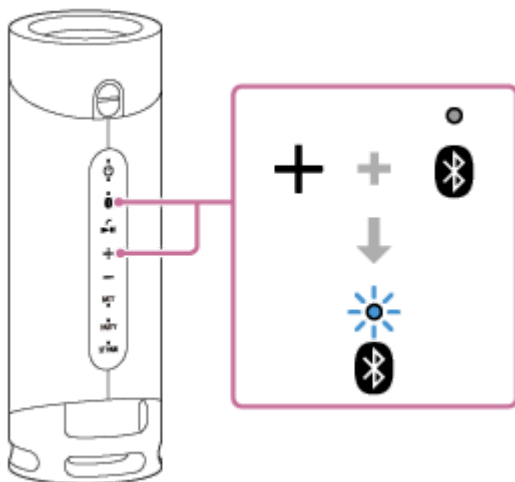

När "Sony | Music Center" används

1. Tryck på  (ström)-knappen för att slå på högtalaren.

Tips

- Användning av högtalaren med "Sony | Music Center" är tillgängligt även medan högtalaren drivs med ström från det uppladdningsbara inbyggda batteriet.

2. Koppla högtalaren med en BLUETOOTH-enhet, som till exempel en smartphone eller iPhone.
När en BLUETOOTH-anslutning är upprättad, hör du en röstvägledning (BLUETOOTH connected (BLUETOOTH anslutet)) från högtalaren.
3. Tryck på [Music Center] på din smartphone, iPhone etc. för att starta applikationen.



Music Center

4. Tryck på [SRS-XB23].
5. Tryck på [Settings] - [Other Settings] - [Bluetooth Codec], och välj sedan en codec.
[AUTO]: Prioritet för ljudkvalitet
[SBC]: Prioritet för stabil anslutning

OBS!

- Brus eller ljudstörningar kan förekomma i läget [AUTO] (Prioritet för ljudkvalitet) beroende på inställningen för BLUETOOTH-enheten och omgivande förhållanden. Ändra i så fall högtalaren till läget [SBC] (Prioritet för stabil anslutning).

Relaterade avsnitt

- [Använda BLUETOOTH-standbyfunktionen](#)
- [Vad du kan göra med "Sony | Music Center"](#)
- [Växla mellan uppspelning i mono och uppspelning i stereo](#)

Trådlös högtalare
SRS-XB23

Avsluta BLUETOOTH-anslutningen (efter användning)

När du slutar spela musik med BLUETOOTH-enheten, utför någon av följande åtgärder för att avsluta BLUETOOTH-anslutningen.

När BLUETOOTH-anslutningen kopplas från, hör du en röstvägledning (BLUETOOTH disconnected (BLUETOOTH frånkopplat)) från högtalaren.

- Stäng av BLUETOOTH-funktionen på BLUETOOTH-enheten. För närmare information hänvisar vi till bruksanvisningen som medföljde enheten.
- Stäng av BLUETOOTH-enheten.
- Stäng av högtalaren.

Tips

- När du använder funktionen Stereopar och stänger av den ena högtalaren, stängs den andra högtalaren av automatiskt. BLUETOOTH-anslutningen mellan dem kopplas från.
- När du slutar spela musik kan BLUETOOTH-anslutningen avbrytas automatiskt beroende på BLUETOOTH-enheten.

Relaterade avsnitt

- [Vad du kan göra med "Sony | Music Center"](#)
- [Funktion för automatisk avstängning \(Auto Standby\)](#)

Trådlös högtalare
SRS-XB23

Växla mellan BLUETOOTH-enheter anslutna samtidigt (anslutning av flera enheter)

Upp till 2 BLUETOOTH-enheter kan anslutas samtidigt till högtalaren. När en av enheterna börjar spela upp medan uppspelning av musik pågår på en annan enhet, växlar högtalaren utmatningen och börjar mata ut ljud från den nyss anslutna enheten.

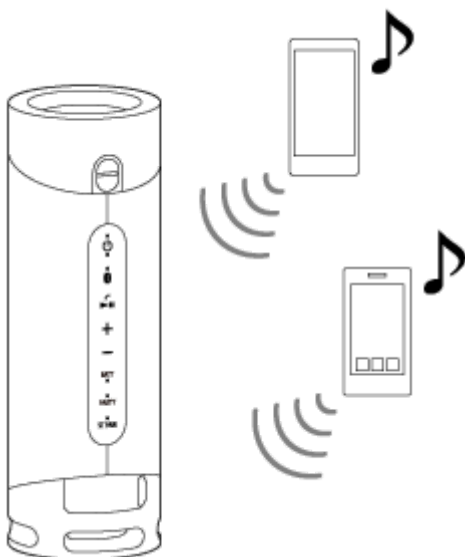

- Handhavandet kan variera beroende på BLUETOOTH-enheten. Det kan också hända att det inte går att ansluta beroende på kombinationen av enheter. För närmare information hänvisar vi till bruksanvisningen som medföljde enheten.

1 Tryck på  (ström)-knappen för att slå på högtalaren.

2 Koppla högtalaren med BLUETOOTH-enheter såsom smartphones eller iPhone-enheter.

Du kan ansluta med upp till 2 BLUETOOTH-enheter samtidigt genom A2DP/AVRCP.

När en BLUETOOTH-anslutning är upprättad, hör du en röstvägledning (BLUETOOTH connected (BLUETOOTH anslutet)) från högtalaren.

OBS!

- När du använder funktionen Stereopar eller funktionen Partyanslutning, kan du inte använda multienhetsanslutningen.
- Det kan hända att du inte kan göra 2 BLUETOOTH-anslutningar samtidigt beroende på BLUETOOTH-enheten.
- Multienhetsanslutning är inte kompatibelt med HFP (Hands-free Profile) och HSP (Headset Profile). Därför går det inte att använda handsfree-funktionen när multienhetsanslutningen används.
- Multienhetsanslutning är inte kompatibelt med HFP (Hands-free Profile). När multienhetsanslutning används, visas därför inte den återstående batterikraften för högtalaren på Android-smartphonen eller iPhone/iPod touch.
- Det går inte att stänga av funktionen för multienhetsanslutning.

För att koppla från multienhetsanslutningen

- Tryck på  (ström)-knappen för att stänga av högtalaren.

- När du stänger av BLUETOOTH-funktionen på önskad BLUETOOTH-enhet eller strömmen till enheten, hör du en röstvägledning (BLUETOOTH disconnected (BLUETOOTH frånkopplat)) från högtalaren och BLUETOOTH-anslutningen med högtalaren kopplas från.

Relaterade avsnitt

- [Koppling och anslutning med BLUETOOTH®-enheter](#)

5-011-826-71(3) Copyright 2020 Sony Corporation

Trådlös högtalare
SRS-XB23

Lyssna på musik trådlöst med 2 högtalare (funktionen Stereopar)

För att använda funktionen Stereopar krävs 2 SRS-XB23-högtalare. Genom att ansluta 2 högtalare via BLUETOOTH-anslutning, kan du få ett kraftfullare ljud.

Ena högtalaren spelar upp ljudet på höger kanal (höger sida), medan den andra högtalaren spelar upp ljudet på vänster kanal (vänster sida) för uppspelning i stereo mellan högtalarna.

För Apple iOS-enheter är enheten kompatibel med iOS 10.0 eller senare. BLUETOOTH-anslutning är inte tillgängligt på enheter med iOS 9.x eller tidigare.

OBS!

- Innan du upprättar en anslutning mellan högtalaren och en BLUETOOTH-enhet, sänk volymen på högtalaren och enheten eller stoppa musikuppspelning på enheten för att undvika att ett högt ljud plötsligt matas ut från högtalaren.

1 Placera 2 högtalare inom 1 m från varandra, och slå sedan på båda högtalarna.

⏻ (ström)-indikatorn tänds.

📶 (BLUETOOTH)-indikatorn blinkar långsamt.

Om en tidigare ansluten BLUETOOTH-enhet finns i närheten, kan det hända att högtalaren ansluts automatiskt till enheten, och sedan tänds 📶 (BLUETOOTH)-indikatorn. Stäng i så fall av BLUETOOTH-funktionen på BLUETOOTH-enheten eller stäng av BLUETOOTH-enheten.

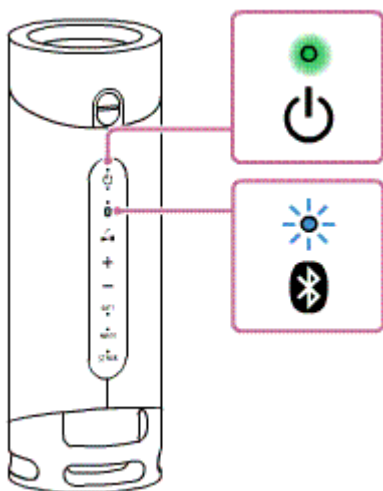

När högtalaren inte har någon information om koppling, till exempel när du använder BLUETOOTH-funktionen för första gången efter inköp, fortsätter 📶 (BLUETOOTH)-indikatorn att dubbelblinka i blått.



2 På endera av högtalarna, tryck på ST PAIR (Stereopar)-knappen.

Du hör en ljudsignal och 📶 (BLUETOOTH)-indikatorn och ST PAIR (Stereopar)-indikatorn blinkar. Efter cirka 6 sekunder hörs en ljudsignal och ST PAIR (Stereopar)-indikatorn slutar blinka och förblir tänd.

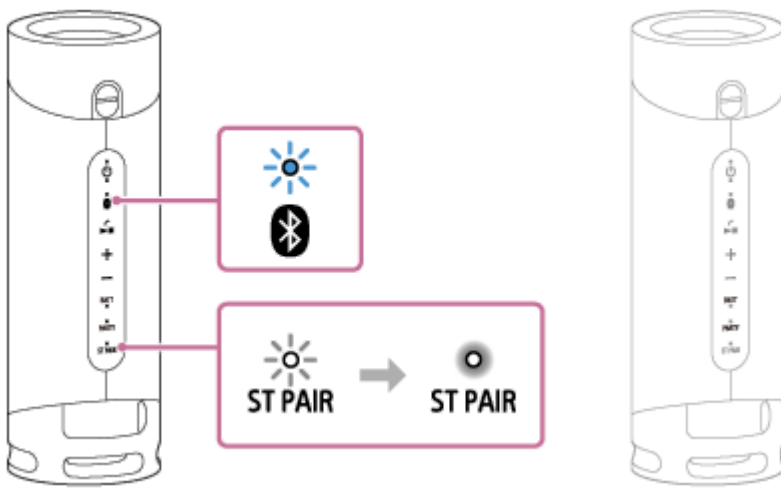

3 På den andra högtalaren, tryck på ST PAIR (Stereopar)-knappen.

ST PAIR (Stereopar)-indikatorn tänds.

Du hör röstvägledningen "Left" (vänster) eller "Right" (höger) från varje högtalare och båda högtalarna ansluts med funktionen Stereopar.

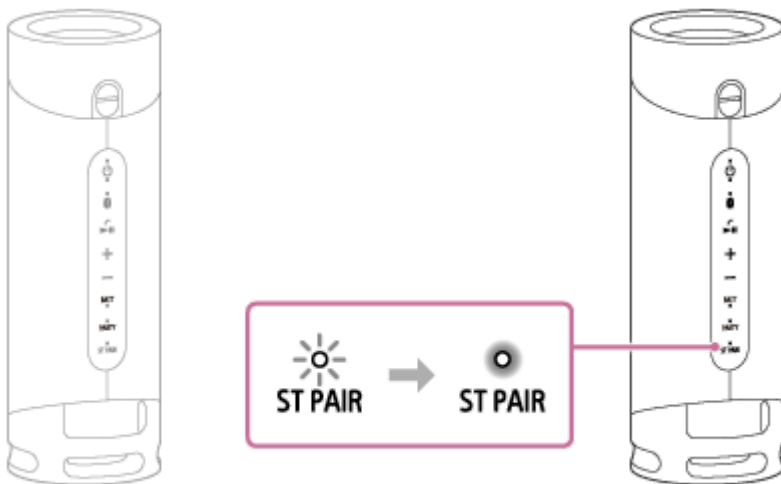

När högtalarna är anslutna genom funktionen Stereopar, förblir ST PAIR (Stereopar)-indikatorerna på båda högtalarna tända och  (BLUETOOTH)-indikatorn på endera av högtalarna släcks.

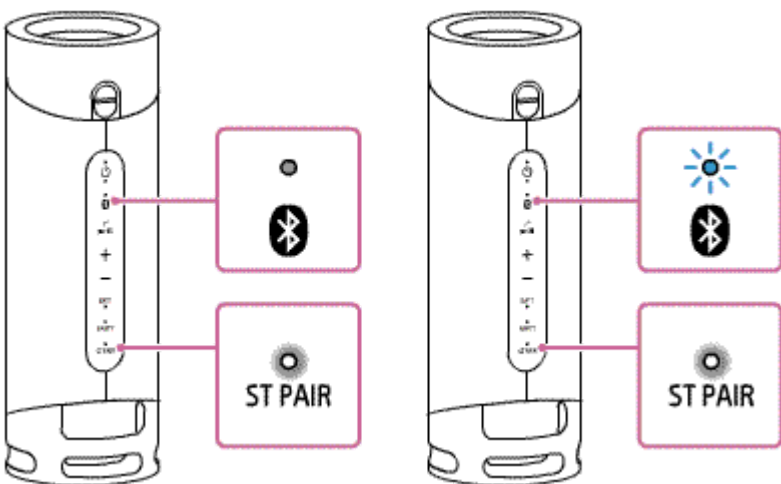

Tips

- När en BLUETOOTH-anslutning upprättas genast mellan 2 högtalare, kan det hända att  (BLUETOOTH)-indikatorn och ST PAIR (Stereopar)-indikatorn inte blinkar och att ST PAIR (Stereopar)-indikatorn i stället är tänd.
- Ställ in den andra högtalaren inom 1 minut. Om du inte ställer in den inom 1 minut, kommer inställningen av den första högtalaren att avbrytas.

- 4 Manövrera högtalaren på vilken  (BLUETOOTH)-indikatorn blinkar för att göra en BLUETOOTH-anslutning med en BLUETOOTH-enhet.

När BLUETOOTH-anslutningen är upprättad, hör du en röstvägledning (BLUETOOTH connected (BLUETOOTH anslutet)) från högtalaren och aktiviteten för  (BLUETOOTH)-indikatorn ändras från att blinka till att lysa stadigt.

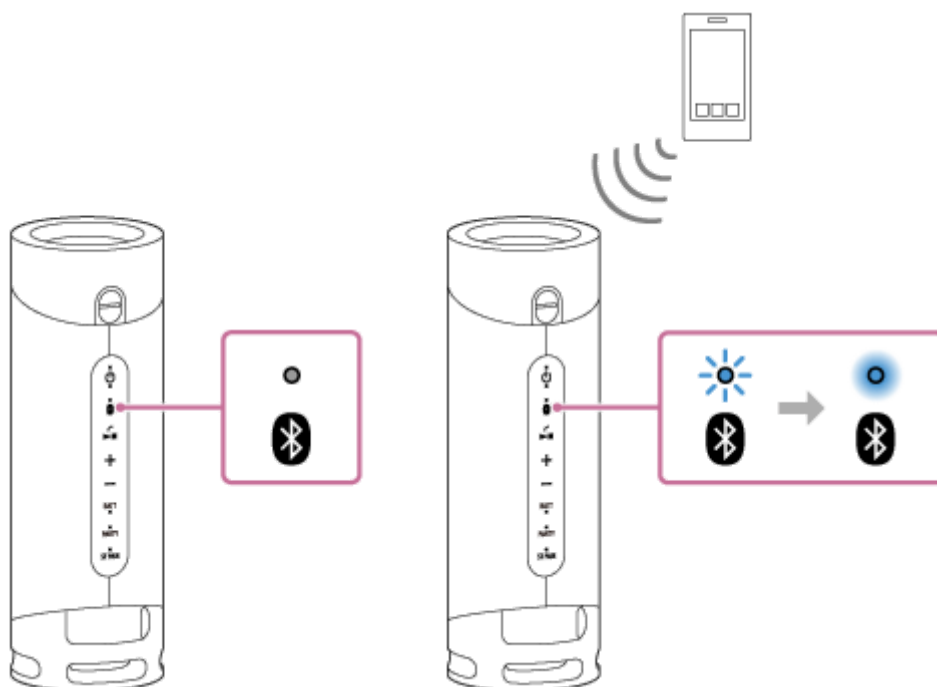

- 5 Starta uppspelningen på BLUETOOTH-enheten, och justera volymen till lämplig nivå.

- 6 Tryck på knapparna +/- (volym) på en av högtalarna för att justera volymen.

Justering av volymen på ena högtalaren gäller även den andra.

För att växla den högra (höger sida) och vänstra (vänster sida) ljudkanalen

På endera av högtalarna, tryck och håll ned ST PAIR (Stereopar)-knappen bakom locket som sitter på högtalarens baksida.

Du hör en röstvägledning och den högra och vänstra ljudkanalen växlas.

Tips

- Genom att använda "Sony | Music Center" kan du upprätta en anslutning för funktionen Stereopar eller avsluta funktionen Stereopar. För att möjliggöra detta, uppdatera den förinstallerade programvaran till den senaste versionen på var och en av högtalarna för att ansluta för funktionen.
(För detaljer om uppdateringsproceduren, se [Uppdatera den förinstallerade programvaran.](#))
- När du ringer eller tar emot ett samtal, manövrera endast den högtalare där  (BLUETOOTH)-indikatorn lyser.
- Om någon annan BLUETOOTH-enhet, som till exempel en BLUETOOTH-mus eller ett BLUETOOTH-tangentbord, är ansluten till BLUETOOTH-enheten som ansluts till högtalaren, kan det uppstå ljudstörningar eller brus i ljudet från högtalaren. Avsluta i så fall BLUETOOTH-anslutningen mellan BLUETOOTH-enheten och andra BLUETOOTH-enheter.
- När du använder funktionen Stereopar, växlas codec automatiskt till SBC.
- Funktionen Stereopar avslutas inte när högtalaren stängs av. När högtalaren slås på igen, försöker den upprätta en anslutning för funktionen Stereopar. Om du vill använda funktionen Stereopar, slå på den andra högtalaren inom 1 minut. Medan BLUETOOTH-standbyfunktionen är aktiverad på båda av de 2 högtalarna, slås även den andra högtalaren på automatiskt när endera högtalaren slås på och en anslutning för funktionen Stereopar upprättas mellan de 2 högtalarna.

OBS!

- Efter att du har startat om eller initierat endera av högtalarna medan funktionen Stereopar är aktiverad, se till att trycka på ST PAIR (Stereopar)-knappen på den andra högtalaren för att avsluta funktionen Stereopar. Om du fortsätter att använda högtalaren utan att avsluta funktionen Stereopar, kommer du att få problem som till exempel att det inte går att upprätta en BLUETOOTH-anslutning eller att ljudet avbryts.

Relaterade avsnitt

- [Använda BLUETOOTH-standbyfunktionen](#)
- [Uppdatera den förinstallerade programvaran](#)

Trådlös högtalare
SRS-XB23

Avsluta funktionen Stereopar

För att avsluta funktionen Stereopar, följ proceduren nedan.

- 1 Tryck på ST PAIR (Stereopar)-knappen.

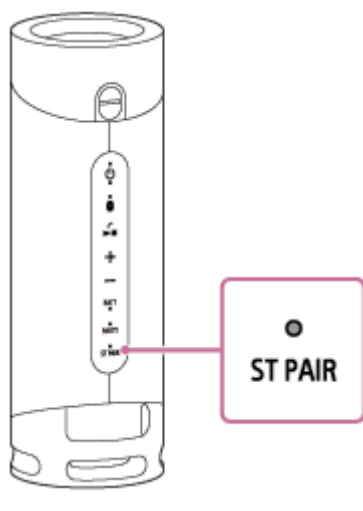

Tips

- Funktionen Stereopar avslutas inte när högtalaren stängs av. När högtalaren slås på igen, försöker den upprätta en anslutning för funktionen Stereopar. Om du vill använda funktionen Stereopar, slå på den andra högtalaren inom 1 minut. Medan BLUETOOTH-standbyfunktionen är aktiverad på båda av de 2 högtalarna, slås även den andra högtalaren på automatiskt när endera högtalaren slås på och en anslutning för funktionen Stereopar upprättas mellan de 2 högtalarna.
- Om du vill använda högtalaren som använts som en av högtalarna i funktionen Stereopar för sig, tryck på  (ström)-knappen för att slå på högtalaren, tryck sedan på ST PAIR (Stereopar)-knappen för att avsluta funktionen Stereopar.
- För att avsluta funktionen Stereopar medan 2 högtalare används, tryck på ST PAIR (Stereopar)-knappen. En ljudsignal hörs, och därefter avslutas funktionen Stereopar.
- Genom att använda "Sony | Music Center" kan du upprätta en anslutning för funktionen Stereopar eller avsluta funktionen Stereopar.

Relaterade avsnitt

- [Använda BLUETOOTH-standbyfunktionen](#)
- [Lyssna på musik trådlöst med 2 högtalare \(funktionen Stereopar\)](#)

Trådlös högtalare
SRS-XB23

Använda trådlös uppspelning med flera högtalare (funktionen Partyanslutning)

Genom att ansluta flera enheter (upp till 100 enheter) kompatibla med funktionen Partyanslutning, kan du liva upp festen och få mer kraft i ljudet.

Enheter som är kompatibla med funktionen Wireless Party Chain kan inte användas för anslutning.

Enheter* som är kompatibla med funktionen Partyanslutning:

LSPX-S3, SRS-XP700, SRS-XP500, SRS-XG500, SRS-XG300, SRS-XB43, SRS-XB33, SRS-XB23, SRS-XE300, SRS-XE200

* Beroende på landet eller regionen är vissa av de kompatibla enheterna inte tillgängliga för inköp.

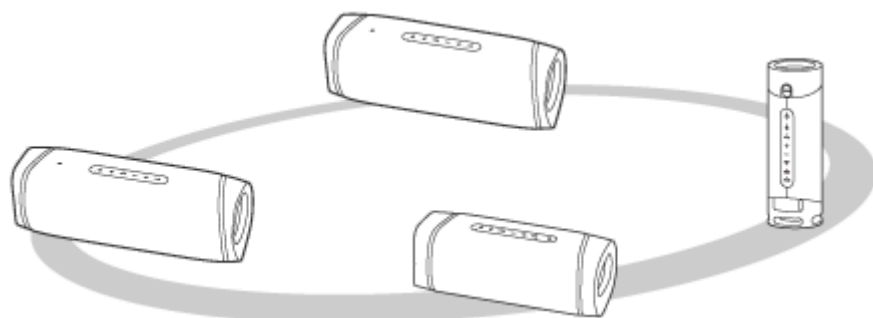

Var noga med att göra följande innan du använder högtalaren:

- Uppdatera den förinstallerade programvaran till den senaste versionen på var och en av högtalarna för att ansluta för funktionen.
(För detaljer om uppdateringsproceduren, se [Uppdatera den förinstallerade programvaran.](#))
- Se till att alla högtalarna som ska anslutas med funktionen är placerade inom 1 m.
- Stoppa uppspelningen av musik ifall den redan skulle vara igång.



1 Konfigurera den första högtalaren.

Den följande operationen är ett exempel på hur SRS-XB23 ställs in som den första högtalaren. Vi hänvisar till bruksanvisningen som medföljde enheten som du använder för att ställa in övriga enheter kompatibla med funktionen Partyanslutning.

1. Tryck på  (ström)-knappen på högtalaren.
 (BLUETOOTH)-indikatorn blinkar i blått.
2. Anslut BLUETOOTH-enheten till högtalaren via BLUETOOTH-anslutning.
Beroende på vilken typ av BLUETOOTH-enhet som ska anslutas, se följande ämnen.

[Koppling och anslutning med BLUETOOTH®-enheter](#)



[Ansluta med en dator via en BLUETOOTH-anslutning \(Windows\)](#)

[Ansluta med en dator via en BLUETOOTH-anslutning \(Mac\)](#)

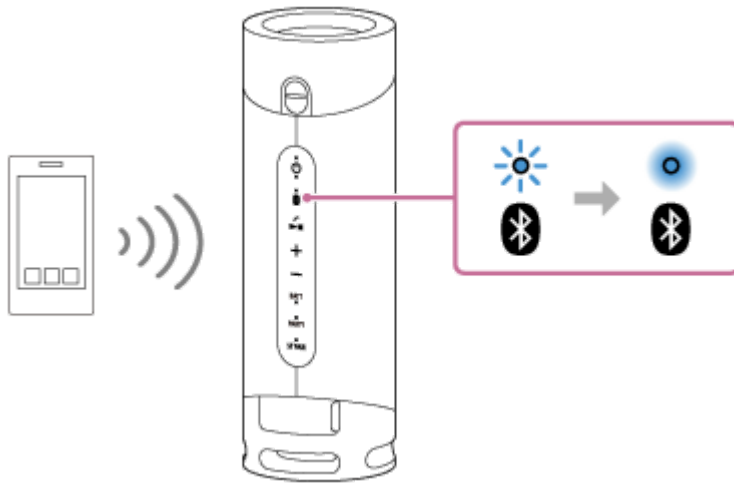
När BLUETOOTH-anslutningen är upprättad, hör du en röstvägledning (BLUETOOTH connected (BLUETOOTH anslutet)) från högtalaren och aktiviteten för  (BLUETOOTH)-indikatorn ändras från att blinka till att lysa stadigt.



3. Tryck på PARTY (Partyanslutning)-knappen.

Du hör en ljudsignal och  (BLUETOOTH)-indikatorn och PARTY (Partyanslutning)-indikatorn blinkar. Efter cirka 6 sekunder hörs en ljudsignal och PARTY (Partyanslutning)-indikatorn slutar blinka och förblir tänd. Aktiviteten för  (BLUETOOTH)-indikatorn ändras från att lysa till att blinka en stund.

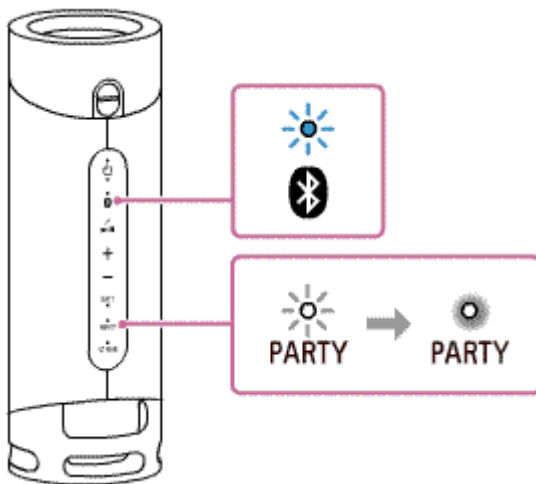



2 Anslut en andra eller fler högtalare.

Den följande operationen är ett exempel på hur SRS-XB23 ansluts som den andra högtalaren. Vi hänvisar till bruksanvisningen som medföljde enheten som du använder för att ansluta övriga enheter kompatibla med funktionen Partyanslutning.

1. Tryck på  (ström)-knappen på högtalaren som ska anslutas.

 (BLUETOOTH)-indikatorn på högtalaren som du slog på blinkar i blått.

2. Tryck på PARTY (Partyanslutning)-knappen.

En ljudsignal hörs,  (BLUETOOTH)-indikatorn blinkar och PARTY (Partyanslutning)-indikatorn tänds, sedan släcks  (BLUETOOTH)-indikatorn. PARTY (Partyanslutning)-indikatorn fortsätter att vara tänd.

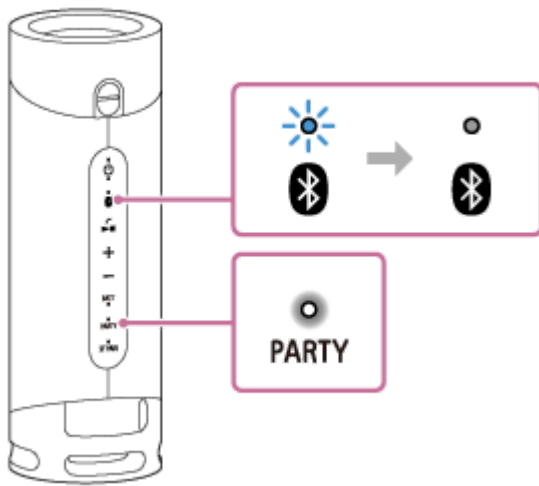

Tips

- Anslut den andra högtalaren inom 1 minut. Efter 1 minut eller längre, avbryts högtalarinställningen.

3. För att ansluta fler högtalare, upprepa steg 2 – 1 till 2.

Tips

- När du ansluter en tredje eller fler högtalare, anslut var och en inom 30 sekunder efter att ha anslutit den föregående högtalaren. Efter 30 sekunder eller längre, går det inte att ansluta högtalaren.
- Om du vill lägga till ytterligare en högtalare efter anslutning (30 sekunder eller längre), utför steg 1 – 3, utför sedan steg 2 – 1 till 2.

När en anslutning för funktionen Partyanslutning är upprättad, förblir PARTY (Partyanslutning)-indikatorerna på alla högtalarna tända. Sedan ändras aktiviteten för  (BLUETOOTH)-indikatorn på den första högtalaren från att blinka till att lysa stadigt.

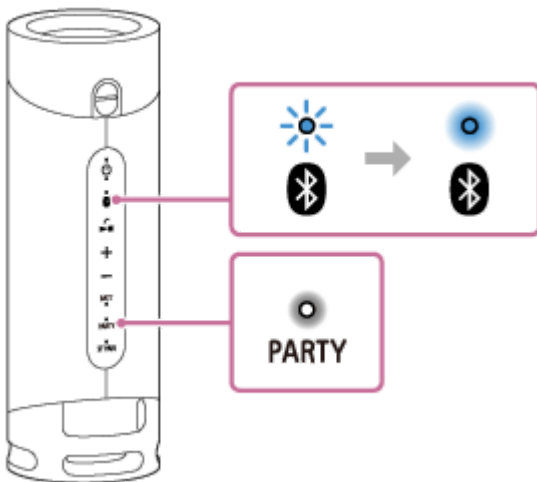

3 Starta uppspelningen på den anslutna BLUETOOTH-enheten och justera volumnivån.

Samma musik spelas från alla högtalare.

När du justerar volymen på BLUETOOTH-enheten eller högtalaren ansluten med enheten (den högtalare som konfigurerades som den första), justeras volymen för alla högtalare automatiskt. För övriga högtalare (den andra eller högtalare som ställts in därefter), kan du också justera volymen på var och en.

Tips

- Genom att använda "Sony | Music Center" kan du upprätta en anslutning för funktionen Partyanslutning eller avsluta funktionen Partyanslutning.
För detaljer om "Sony | Music Center" hänvisar vi till följande webbadress:
<https://www.sony.net/smcqa/>
- När du använder funktionen Partyanslutning, växlas codec automatiskt till SBC.

OBS!

- När man tittar på filmer och funktionen Partyanslutning används, kan det vara en fördröjning mellan bild och ljud.

Relaterade avsnitt

- [Uppdatera den förinstallerade programvaran](#)

5-011-826-71(3) Copyright 2020 Sony Corporation

Trådlös högtalare
SRS-XB23

Avsluta funktionen Partyanslutning

För att avsluta alla anslutningar och koppla ur funktionen Partyanslutning

På högtalaren med den tända  (BLUETOOTH)-indikatorn (den högtalare som konfigurerades som den första), tryck på och håll ned PARTY (Partyanslutning)-knappen tills du hör en ljudsignal och PARTY (Partyanslutning)-indikatorn släcks.

För att avsluta endast en högtalare

På en högtalare där du vill avsluta funktionen Partyanslutning (en högtalare som konfigurerades som den andra eller följande), tryck på och håll ned PARTY (Partyanslutning)-knappen tills du hör en ljudsignal och PARTY (Partyanslutning)-indikatorn släcks.

Tips

- Genom att använda "Sony | Music Center" kan du upprätta en anslutning för funktionen Partyanslutning eller avsluta funktionen Partyanslutning.

Relaterade avsnitt

- [Använda trådlös uppspelning med flera högtalare \(funktionen Partyanslutning\)](#)

Trådlös högtalare
SRS-XB23

Växla ljudeffekt

Du kan lyssna med 2 olika ljudeffekter.
Vid inköp av högtalaren är EXTRA BASS-läget inställt.

Ljudeffektnamn	Färgen på STAMINA-indikatorn	Egenskap
STAMINA	Orange (EXTRA BASS AV)	Energibesparande
EXTRA BASS	Släckt (EXTRA BASS PÅ) (fabriksstandardinställningar)	Kraftigt basljud

Växla EXTRA BASS-inställningen med en knapp på högtalaren

För att växla ljudeffekten från EXTRA BASS-läget till STAMINA-läge, tryck på och håll ned BATT (batteri)/  STAMINA-knappen i cirka 3 sekunder.

STAMINA-indikatorn tänds i orange och ljudeffekten växlas till STAMINA-läget.

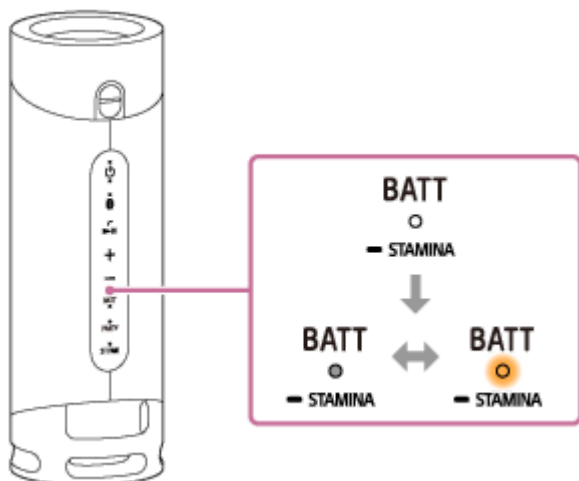

Om du trycker på och håller ned BATT (batteri)/  STAMINA-knappen i cirka 3 sekunder igen, kommer STAMINA-indikatorn att släckas och ljudeffekten växlas tillbaka till EXTRA BASS-läget.

När Sound Effect ställs in med "Sony | Music Center"

1. Tryck på [Music Center] på din smartphone, iPhone etc. för att starta applikationen.



Music Center

2. Tryck på [SRS-XB23].
3. Tryck på [Settings] - [Sound] - [Sound Effect] för att välja ljudeffekten.

- STAMINA
- EXTRA BASS

OBS!

- Beroende på musiken kan det hända att EXTRA BASS-effekten inte märks nämnvärt.

Relaterade avsnitt

- [Lyssna på musik från en enhet via BLUETOOTH-anslutning](#)
- [Vad du kan göra med "Sony | Music Center"](#)

5-011-826-71(3) Copyright 2020 Sony Corporation

Trådlös högtalare
SRS-XB23

Ta emot ett samtal

Handsfree-samtal är möjligt med en BLUETOOTH-mobiltelefon som har stöd för BLUETOOTH-profilen HFP (Hands-free Profile) eller HSP (Headset Profile) via BLUETOOTH-anslutning.

- Om din BLUETOOTH-mobiltelefon har stöd för både HFP och HSP, ställ in den på HFP.
- Handhavandet kan variera beroende på BLUETOOTH-mobiltelefonen. Vi hänvisar till bruksanvisningen som medföljde mobiltelefonen.

Om ringsignaler

När ett inkommande samtal tas emot, pausar uppspelningen och en ringsignal hörs via högtalaren. Ringsignalen varierar på följande sätt, beroende på din BLUETOOTH-mobiltelefon.

- Ringsignal inställd på högtalaren
- Ringsignal inställd på BLUETOOTH-mobiltelefonen
- Ringsignal inställd på BLUETOOTH-mobiltelefonen endast för en BLUETOOTH-anslutning

1 Anslut högtalaren till en BLUETOOTH-mobiltelefon.

När BLUETOOTH-anslutningen är upprättad, hör du en röstvägledning (BLUETOOTH connected (BLUETOOTH anslutet)) från högtalaren och aktiviteten för  (BLUETOOTH)-indikatorn ändras från att blinka till att lysa stadigt.

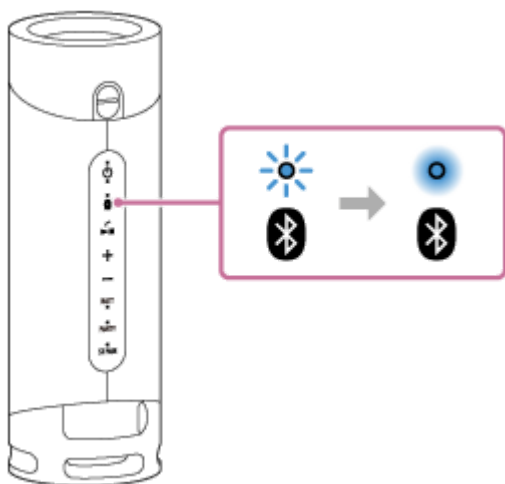

När funktionen Stereopar eller funktionen Partyanslutning används

Anslut till högtalaren på vilken  (BLUETOOTH)-indikatorn blinkar i blått. I följande steg och manövreringar under ett handsfree-samtal, manövrera den högtalare som är ansluten till BLUETOOTH-mobiltelefonen.

2 Tryck på knappen (uppspelning)/ (samtal) när du tar emot ett samtal.

Prata i högtalarens mikrofon.

När ett inkommande samtal tas emot, pausar uppspelningen och en ringsignal hörs från högtalaren.

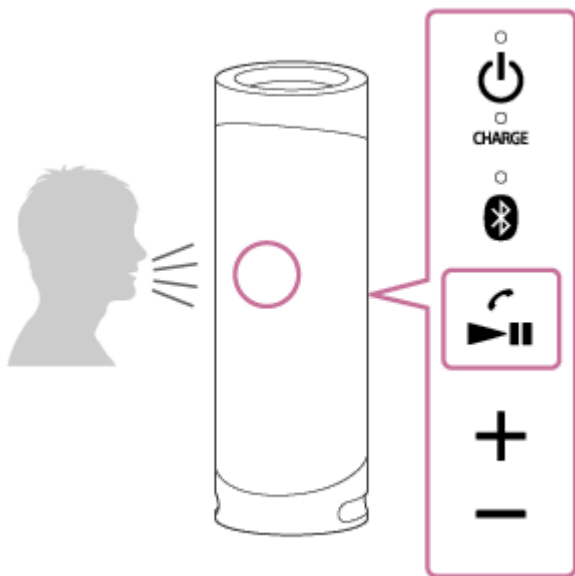

Om ingen ringsignal hörs via högtalaren

- Högtalaren är kanske inte ansluten med en BLUETOOTH-mobiltelefon med HFP eller HSP. Kontrollera anslutningsstatusen på BLUETOOTH-mobiltelefonen.
- Om fler än en BLUETOOTH-enhet är anslutna till högtalaren (multienhetsanslutning), går det inte att ta emot telefonsamtal. Avbryt multienhetsanslutningen. Avsluta BLUETOOTH-anslutningen eller stäng av BLUETOOTH-funktionen för andra BLUETOOTH-enheter än den BLUETOOTH-mobiltelefon som används.

3 När telefonen ringer eller ett telefonsamtal pågår, justera volymen genom att trycka på knapparna +/- (volym) på högtalaren eller genom att använda BLUETOOTH-mobiltelefonen.

När du trycker på knapparna +/- (volym) på högtalaren eller justerar volymen på BLUETOOTH-mobiltelefonen, blinkar  (ström)-indikatorn en gång eller 3 gånger.

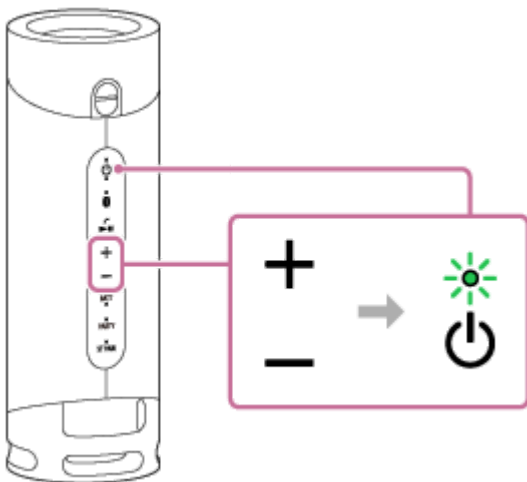

4 För att avsluta ett samtal, tryck på knappen (uppspelning)/ (samtal).

Om du lyssnade på musik före samtalet, återupptas uppspelningen när samtalet avslutas. Om du avslutar ett samtal genom att använda BLUETOOTH-mobiltelefonen, kommer också uppspelningen att återupptas när samtalet avslutas om du lyssnade på musik före samtalet.

Tips

- Vissa BLUETOOTH-mobiltelefoner har prioritet för användning av handenhet när ett samtal tas emot. Vid HFP eller HSP-anslutning, växla samtalsenheten till högtalaren genom att manövrera din BLUETOOTH-mobiltelefon.

- Om den som ringer inte alls kan höra eller knappt kan höra din röst, prata mer direkt in i högtalarens mikrofon.
- Volymen för musikuppspelning och samtal ställs in var för sig i högtalaren.

OBS!

- För Apple iOS-enheter är enheten kompatibel med iOS 10.0 eller senare. BLUETOOTH-anslutning är inte tillgängligt på enheter med iOS 9.x eller tidigare.
- När funktionen Stereopar eller funktionen Partyanslutning används, återges ljudet från telefonsamtalet endast från den högtalare på vilken  (BLUETOOTH)-indikatorn lyser i blått.
- Beroende på BLUETOOTH-mobiltelefonen kan det hända att uppspelningen inte pausas när du tar emot ett ankommande samtal.
- Använd en BLUETOOTH-mobiltelefon på åtminstone 50 cm avstånd från högtalaren. Det kan uppstå störande ljud om högtalaren och BLUETOOTH-mobiltelefonen är för nära.
- Det går inte att stänga av funktionen för multienhetsanslutning.
- Det kan hända att vissa funktioner för handsfree-samtal inte går att använda på rätt sätt beroende på din smartphones modell, operativsystem eller installerade applikationer.

Relaterade avsnitt

- [Koppling och anslutning med BLUETOOTH®-enheter](#)
- [Avsluta BLUETOOTH-anslutningen \(efter användning\)](#)
- [Ringa ett samtal](#)
- [Växla mellan BLUETOOTH-enheter anslutna samtidigt \(anslutning av flera enheter\)](#)

Trådlös högtalare
SRS-XB23

Ringa ett samtal

Handsfree-samtal är möjligt med en BLUETOOTH-mobiltelefon som har stöd för BLUETOOTH-profilen HFP (Hands-free Profile) eller HSP (Headset Profile) via BLUETOOTH-anslutning.

- Om din BLUETOOTH-mobiltelefon har stöd för både HFP och HSP, ställ in den på HFP.
- Handhavandet kan variera beroende på BLUETOOTH-mobiltelefonen. Vi hänvisar till bruksanvisningen som medföljde mobiltelefonen.

1 Anslut högtalaren till en BLUETOOTH-mobiltelefon.

När BLUETOOTH-anslutningen är upprättad, hör du en röstvägledning (BLUETOOTH connected (BLUETOOTH anslutet)) från högtalaren och aktiviteten för  (BLUETOOTH)-indikatorn ändras från att blinka till att lysa stadigt.

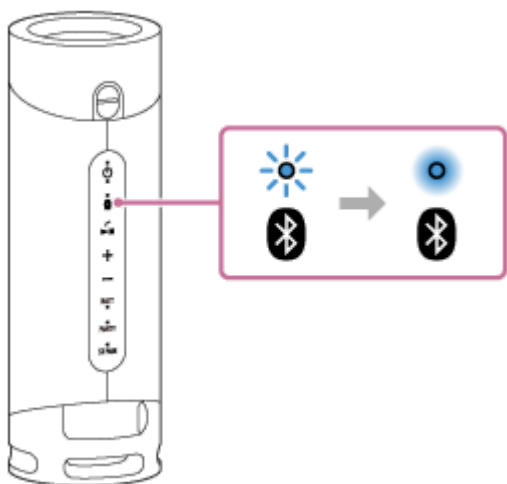

När funktionen Stereopar eller funktionen Partyanslutning används

Anslut till högtalaren på vilken  (BLUETOOTH)-indikatorn blinkar i blått. I följande steg och manövreringar under ett handsfree-samtal, manövrera den högtalare som är ansluten till BLUETOOTH-mobiltelefonen.

2 Manövrera BLUETOOTH-mobiltelefonen för att ringa ett samtal.

När du ringer ett samtal, pausas uppspelningen och ringtonen hörs från högtalaren. När den uppringda personen svarar, prata i högtalarens mikrofon.

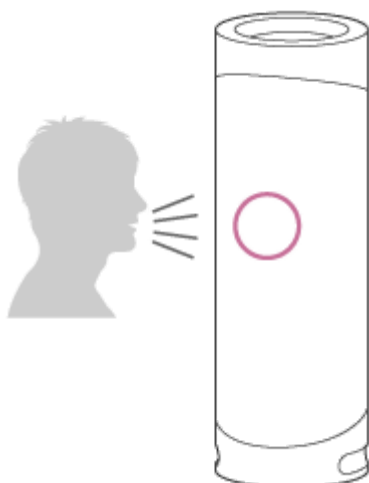

Om ingen ringsignal hörs via högtalaren

- Högtalaren är kanske inte ansluten med en BLUETOOTH-mobiltelefon med HFP eller HSP. Kontrollera anslutningsstatusen på BLUETOOTH-mobiltelefonen.
- Växla samtalsenheten till högtalaren genom att trycka på och hålla ned knappen ►|| (uppspelning)/ 📞 (samtal) i ungefär 2 sekunder.
- Om fler än en BLUETOOTH-enhet är anslutna till högtalaren (multienhetsanslutning), går det inte att ringa ett telefonsamtal. Avsluta BLUETOOTH-anslutningen eller stäng av BLUETOOTH-funktionen för andra BLUETOOTH-enheter än den BLUETOOTH-mobiltelefon som används.

3 När telefonen ringer eller ett telefonsamtal pågår, justera volymen genom att trycka på knapparna +/- (volym) på högtalaren eller genom att använda BLUETOOTH-mobiltelefonen.

När du trycker på knapparna +/- (volym) på högtalaren eller justerar volymen på BLUETOOTH-mobiltelefonen, blinkar 📶 (ström)-indikatorn en gång eller 3 gånger.

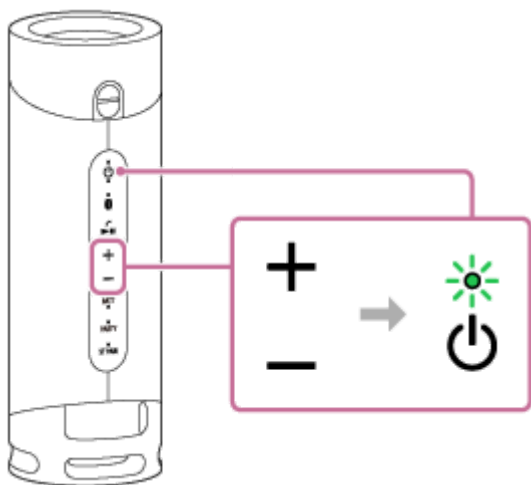

4 För att avsluta ett samtal, tryck på knappen ►|| (uppspelning)/ 📞 (samtal).

Om du lyssnade på musik före samtalet, återupptas uppspelningen när samtalet avslutas. Om du avslutar ett samtal genom att använda BLUETOOTH-mobiltelefonen, kommer också uppspelningen att återupptas när samtalet avslutas om du lyssnade på musik före samtalet.

Tips

- Om den som ringer inte alls kan höra eller knappt kan höra din röst, prata mer direkt in i högtalarens mikrofon.
- Volymen för musikuppspelning och samtal ställs in var för sig i högtalaren.

OBS!

- För Apple iOS-enheter är enheten kompatibel med iOS 10.0 eller senare. BLUETOOTH-anslutning är inte tillgängligt på enheter med iOS 9.x eller tidigare.
- När funktionen Stereopar eller funktionen Partyanslutning används, återges ljudet från telefonsamtalet endast från den högtalare på vilken 📶 (BLUETOOTH)-indikatorn lyser i blått.
- Beroende på BLUETOOTH-mobiltelefonen kan det hända att uppspelningen inte pausas när man ringer ett samtal.
- Använd en BLUETOOTH-mobiltelefon på åtminstone 50 cm avstånd från högtalaren. Det kan uppstå störande ljud om högtalaren och BLUETOOTH-mobiltelefonen är för nära.

- Medan en multienhetsanslutning är upprättad, går det inte att använda handsfree-funktionen. Stäng av BLUETOOTH-funktionen på den eller de BLUETOOTH-enheter som inte används för att koppla från multienhetsanslutningen.

Relaterade avsnitt

- [Koppling och anslutning med BLUETOOTH®-enheter](#)
- [Avsluta BLUETOOTH-anslutningen \(efter användning\)](#)
- [Ta emot ett samtal](#)
- [Växla mellan BLUETOOTH-enheter anslutna samtidigt \(anslutning av flera enheter\)](#)

5-011-826-71(3) Copyright 2020 Sony Corporation

Trådlös högtalare
SRS-XB23

Vad du kan göra med "Sony | Music Center"

"Sony | Music Center" är en app för att styra Sony ljudenheter som är kompatibla med "Sony | Music Center" genom användning av din smartphone, iPhone etc.

För detaljer om "Sony | Music Center" hänvisar vi till följande webbadress:

<https://www.sony.net/smcqa/>

Funktioner som går att utföra på en högtalare med "Sony | Music Center"

- Uppspelning av musikfiler med högupplösningss ljud (Hi-Res) som finns på en enhet såsom en smartphone eller iPhone.
- Inställning av ljudkvalitet och equalizerjustering
- Nivåindikering för inbyggt batteri
- Inställningar för strömalternativ (funktionen Auto Standby, funktionen Bluetooth Standby, röstvägledningen för den återstående batterikraften)
- Växla BLUETOOTH-codec (uppspelningskvaliteten för BLUETOOTH-ljudströmning)
- Ändra från uppspelning i mono (fabriksstandardinställning) till uppspelning i stereo
- Gruppering med andra enheter (funktionen Stereopar, funktionen Partyanslutning)
- Granska högtalarens programvaruuppdatering eller -version

OBS!

- Vad du kan styra med "Sony | Music Center" varierar beroende på den anslutna enheten. Specifikationerna och utformningen av appen kan ändras utan föregående meddelande.
- För Apple iOS-enheter är enheten kompatibel med iOS 10.0 eller senare. BLUETOOTH-anslutning är inte tillgängligt på enheter med iOS 9.x eller tidigare.
- Se till att använda den senaste versionen av "Sony | Music Center". Om det inte går att ansluta högtalaren och en BLUETOOTH-enhet via en BLUETOOTH-anslutning, eller om det är något problem som t.ex. att inget ljud hörs, avinstallera "Sony | Music Center" och försök att ansluta via BLUETOOTH-anslutningen igen.
För närmare information om "Sony | Music Center" hänvisar vi till Google Play (Play Store) eller App Store.
- Var medveten om att "Sony | Music Center" och "Music Center for PC" är olika appar.

Relaterade avsnitt

- [Installation av "Sony | Music Center"](#)
- [Ladda högtalaren](#)
- [Växla mellan uppspelning i mono och uppspelning i stereo](#)
- [Välja uppspelningskvalitet för BLUETOOTH-ljudströmning \(Codec\)](#)
- [Lyssna på musik trådlöst med 2 högtalare \(funktionen Stereopar\)](#)
- [Använda trådlös uppspelning med flera högtalare \(funktionen Partyanslutning\)](#)

- [Uppdatera den förinstallerade programvaran](#)

5-011-826-71(3) Copyright 2020 Sony Corporation

Trådlös högtalare
SRS-XB23

Installation av "Sony | Music Center"

Installera "Sony | Music Center" på din smartphone, iPhone etc. från Google Play (Play Store) eller App Store.

- 1 Ladda ned "Sony | Music Center" från Google Play (Play Store) eller App Store och installera den.



Sony Music Center



- 2 När installationen är slutförd, starta "Sony | Music Center".

OBS!

- Var medveten om att "Sony | Music Center" och "Music Center for PC" är olika appar.
- Se till att använda den senaste versionen av "Sony | Music Center". Om det inte går att ansluta högtalaren och en BLUETOOTH-enhet via en BLUETOOTH-anslutning, eller om det är något problem som t.ex. att inget ljud hörs, avinstallera "Sony | Music Center" och försök att ansluta via BLUETOOTH-anslutningen igen.
För närmare information om "Sony | Music Center" hänvisar vi till Google Play (Play Store) eller App Store.

Relaterade avsnitt

- [Vad du kan göra med "Sony | Music Center"](#)

Trådlös högtalare
SRS-XB23

Använda rösthjälpsfunktionen (Google-appen)

Genom att använda Google-appens funktion som finns i din Android-smartphone, kan du prata i högtalarens mikrofon för att manövrera din Android-smartphone.

I det följande beskrivs hur man använder Google-appen.

1 Välj Google-appen för [Assist App] i [Assist & Voice input].

På Android-smartphonen, välj [Settings] - [Apps & notifications] - [Advanced] - [Default apps] - [Assist & Voice input] och välj Google-appen för [Assist App].

Åtgärden ovan är ett exempel. För detaljer, se bruksanvisningen som medföljde din Android-smartphone.

För närmare information om Google-appen hänvisar vi till bruksanvisningen eller webbplatsen för support för din Android-smartphone eller webbplatsen för Google Play (Play Store).

OBS!

- Det kan hända att den senaste versionen av appen krävs.
- Google-appen kanske inte aktiveras från högtalaren beroende på specifikationerna för din Android-smartphone.

2 Anslut högtalaren till din Android-smartphone via BLUETOOTH-anslutning.

3 Medan högtalaren är ansluten till din Android-smartphone via BLUETOOTH-anslutning och din Android-smartphone är i standbyläge eller spelar musik, tryck på och håll ned knappen (uppspelning)/ (samtal) i ungefär 3 sekunder.

Google-appen aktiveras och uppstartsljudet hörs.

4 Gör en förfrågan till Google-appen genom högtalarens mikrofon.

För närmare information om Google-appen, till exempel appar som fungerar tillsammans med Google-appen, hänvisar vi till bruksanvisningen som medföljde din Android-smartphone.

OBS!

- Google-appen kan inte aktiveras när du säger "OK Google" genom högtalarens mikrofon även när din Android smartphones [OK Google]-inställning är påslagen.



Trådlös högtalare
SRS-XB23

Använda rösthjälpsfunktionen (Siri)

Genom att använda Siri-funktionen i iPhone/iPod touch, kan du prata i högtalarens mikrofon för att manövrera din iPhone/iPod touch.

I det följande visas hur man använder Siri.

- 1 Slå på Siri.**

På iPhone/iPod touch, välj [Settings] - [Siri & Search] och aktivera [Listen for "Hey Siri"].
Åtgärden ovan är ett exempel. För närmare information hänvisar vi till bruksanvisningen som medföljde din iPhone/iPod touch.
För närmare information om Siri hänvisar vi till bruksanvisningen eller webbplatsen för support för iPhone/iPod touch.
- 2 Anslut högtalaren till iPhone/iPod touch via BLUETOOTH-anslutning.**
- 3 Medan högtalaren är ansluten till iPhone/iPod touch via BLUETOOTH-anslutning och iPhone/iPod touch är i standbyläge eller spelar musik, tryck på och håll ned knappen  (uppspelning)/  (samtal) i ungefär 3 sekunder.**

Siri aktiveras och uppstarts ljudet hörs.
- 4 Gör en förfrågan till Siri genom högtalarens mikrofon.**

För närmare information om Siri, t.ex. appar som fungerar tillsammans med Siri, hänvisar vi till bruksanvisningen som medföljde din iPhone/iPod touch.

OBS!

- För Apple iOS-enheter är enheten kompatibel med iOS 10.0 eller senare. BLUETOOTH-anslutning är inte tillgängligt på enheter med iOS 9.x eller tidigare.
- Siri kan inte aktiveras när du säger "Hey Siri" genom högtalarens mikrofon även när din iPhone/iPod touchs [Allow "Hey Siri"]-inställning är påslagen.

Trådlös högtalare
SRS-XB23

Om indikatorerna

CHARGE-indikator (orange)

Släcks	Högtalaren har slutfört laddning.
Tänds	Högtalaren håller på att laddas.
Blinkar långsamt	Det inbyggda batteriet har mindre än 20% kvar och behöver laddas.
Blinkar 3 gånger och släcks	Om CHARGE-indikatorn blinkar 3 gånger och släcks när du slår på högtalaren, är det inbyggda batteriet tomt och behöver laddas.

OBS!

- Så länge som högtalaren är ansluten till ett nätuttag med en USB-nätadapter (finns i handeln), kan högtalarens inbyggda batteri laddas även medan högtalaren är påslagen.
Beroende på hur högtalaren används, kan det dock ta en lång stund innan laddningen är klar. Det rekommenderas att du stänger av högtalaren innan batteriet laddas.
- Beroende på typen av eller specifikationerna för USB-nätadaptern och om du använder högtalaren på hög volym, kan det hända att den återstående kraften i det uppladdningsbara inbyggda batteriet minskar eller att högtalaren kanske stängs av även medan högtalaren är ansluten till ett nätuttag med USB-nätadaptern. Detta är dock inte något fel. Om ett sådant fall inträffar, stäng av högtalaren och låt batteriet laddas innan du använder högtalaren.
- Om den omgivande temperaturen är mycket låg eller hög, kommer det inbyggda batteriet att sluta laddas av säkerhetskäl. Den kan också sluta ladda om laddningen fortsätter en längre stund. Om ett sådant fall inträffar, sänk eller höj temperaturen till en driftstemperatur mellan 5 °C och 35 °C, koppla från och anslut USB-kabeln, och låt batteriet laddas åter igen.

⏻ (ström)-indikator

Släcks	Högtalaren stängs av.
Tänds (grön)	Högtalaren slås på.
Tänds (orange)	Högtalaren stängs av. Högtalaren sätts i BLUETOOTH-standbyläget.
Blinkar (grön eller orange)	<ul style="list-style-type: none"> ● Varje gång du trycker på knapparna +/- (volym), blinkar indikatorn en gång. ● När du använder knapparna +/- (volym) och volymen ställs in på lägsta (0) eller högsta (50 för musikuppspelning/15 för telefonsamtal) nivå, blinkar indikatorn 3 gånger. ● Allteftersom uppdateringen av programvaran fortskrider, ändras aktiviteten för den gröna ⏻ (ström)-indikatorn (från 5 blinkningar till 4 blinkningar, en enda blinkning, och därefter släckt*). ● När högtalaren slås på för första gången efter programvaruuppdateringen, blinkar indikatorn 3 gånger i grönt för att informera dig att uppdateringen är slutförd. ● När programvaruuppdateringen avbryts av "Sony Music Center", blinkar indikatorn 4 gånger i grönt.

- När programvaruuppdateringen misslyckas, blinkar indikatorn 4 gånger i orange.

* Beroende på situationen kan det hända att du inte kan se alla blinkningsmönster.

📶 (BLUETOOTH)-indikator

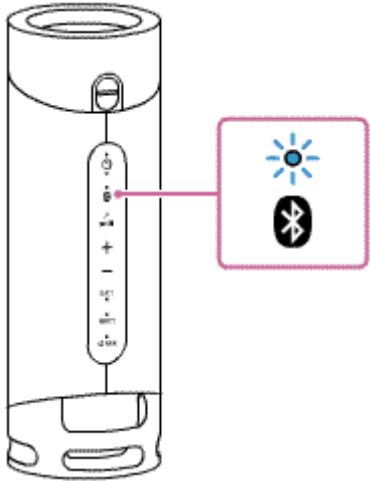
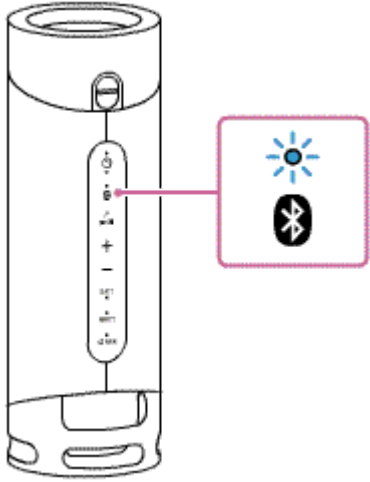
Tänds	Högtalaren ansluts till en BLUETOOTH-enhet.
Dubbelblinkar	Högtalaren ställs i kopplingsläget. 
Blinkar långsamt	Högtalaren väntar på en BLUETOOTH-enhet att ansluta till. 
Blinkar 3 gånger	Programvaran har slutfört uppdatering.

STAMINA-indikator

Tänds	Ljudeffekten är inställd på STAMINA-läget.
Släcks	Ljudeffekten är inställd på EXTRA BASS-läget.

ST PAIR (Stereopar)-indikatorer

Blinkar	Högtalaren kopplar in funktionen Stereopar.
---------	---------------------------------------------

	ST PAIR (Stereopar)-indikatorn blinkar när anslutningen med funktionen Stereopar misslyckas.
Tänds	Funktionen Stereopar används på högtalaren.

PARTY (Partyanslutning)-indikator

Blinkar	Högtalaren kopplar in funktionen Partyanslutning.
Tänds	Funktionen Partyanslutning används på högtalaren. Indikatorerna på alla högtalarna anslutna med funktionen Partyanslutning är tända.
Blinkar 3 gånger	Inga nya högtalare kan läggas till med PARTY (Partyanslutning)-knappen. För att lägga till en ny högtalare, använd "Sony Music Center".

Relaterade avsnitt

- [Delar och kontroller](#)
- [Vad du kan göra med "Sony | Music Center"](#)

Trådlös högtalare
SRS-XB23

Uppdatera den förinstallerade programvaran

När en ny version av programvaran släpps, kan du uppdatera högtalarens förinstallerade programvara genom att använda följande metoder.

När programvaran uppdateras, kommer nya funktioner att läggas till som gör programvaran lättare att använda och mer stabil.

1 Anslut högtalaren till ett nätuttag med en USB-nätadapter (finns i handeln).

Programvaruuppdateringar kan inte göras när det inbyggda batteriet används.

2 Slå på högtalaren.

⏻ (ström)-indikatorn tänds i grönt.

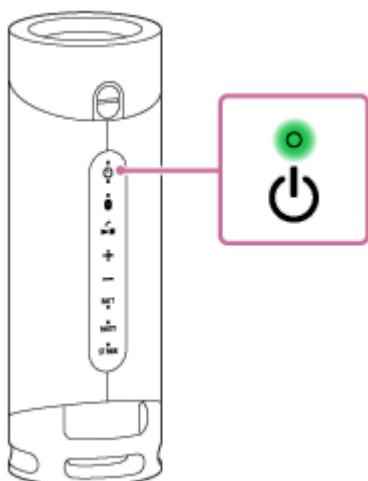

3 Tryck på [Music Center] på din smartphone, iPhone etc. för att starta applikationen.



Music Center

4 Tryck på [SRS-XB23].

När en ny version av programvaran släpps, visas ett uppdateringsmeddelande på "Sony | Music Center"-skärmen.

5 Följ instruktionerna på skärmen för att uppdatera.

Allteftersom uppdateringen av programvaran fortskrider, ändras aktiviteten för den gröna ⏻ (ström)-indikatorn (från 5 blinkningar till 4 blinkningar, en enda blinkning, och därefter släckt).

Beroende på situationen kan det hända att du inte kan se alla blinkningsmönster.

När högtalaren slås på för första gången efter programvaruuppdateringen, blinkar ⏻ (ström)- och  (BLUETOOTH)-indikatorerna 3 gånger för att informera dig att uppdateringen är slutförd.

6 Bekräfta högtalarens programvaruversion.

På "Sony | Music Center", tryck på [SRS-XB23] – [Settings] – [System].
"XXXX" som visas under "SRS-XB23" anger programvaruversionen.

OBS!

- Om uppdateringen misslyckas, ladda det uppladdningsbara inbyggda batteriet tills det är laddat 40% eller mer.

Relaterade avsnitt

- [Ladda högtalaren](#)

Trådlös högtalare
SRS-XB23

Försiktighetsanvisningar

Om säkerhet

- Se Referensmaterial som medföljde högtalaren.
- Viktig information såsom modellnamnet sitter på insidan och utsidan på locket på högtalares baksida.

Om placering

- För att eliminera risken för funktionsfel, undvik att placera eller lämna denna högtalare på följande platser.
 - En plats som utsätts för höga temperaturer, som till exempel i direkt solljus eller under belysningsutrustning, nära en värmekälla, eller i en bastu
 - Inuti ett fordon med fönstren stängda (särskilt sommartid)
 - En plats med mycket damm
 - En plats som utsätts för kraftiga vibrationer
- Placera denna högtalare på en plan, jämn yta. Om högtalaren placeras på en yta som lutar, kan den välta eller falla ner från ytan på grund av dess egen vibration, vilket kan leda till personskador, funktionsfel eller prestandaförsämring.
- Beroende på förhållandena där denna högtalare är placerad, kan den välta eller falla ner från ytan. Lämna inga värdeföremål i närheten av högtalaren.
- Denna högtalare är inte antimagnetisk. Håll föremål som är känsliga för magnetism (inspelade band, klockor, betalkort och kreditkort med magnetkodning, etc.) borta från högtalaren. När du bär med dig högtalaren, tänk också på detta.
- Högtalaren får inte användas i ett fordon.

Övrigt

- Använd inte och lämna inte högtalaren i en extremt kall eller varm plats (temperaturer utanför intervallet 5 °C – 35 °C). Om högtalaren används eller lämnas på platser som ligger utanför ovanstående temperaturintervall, kan det hända att högtalaren stängs av automatiskt för att skydda invändiga kretsar.
- Även om du inte ska använda högtalaren under en längre tid bör du ladda batteriet till full kapacitet var 6:e månad för att behålla dess prestanda.
- Om du har några frågor eller problem rörande högtalaren som inte tas upp i denna Hjälpguide, kontakta närmaste Sony-återförsäljare.

Trådlös högtalare
SRS-XB23

Anmärkningar om laddning

Livslängd för det inbyggda litiumjonbatteriet

- Även om du inte ska använda högtalaren under en längre tid, bör du ladda det inbyggda batteriet tillräckligt var 6:e månad för att behålla dess prestanda.
- Om högtalaren inte används under en längre tid, kan det ta längre tid att ladda det inbyggda batteriet.
- Det uppladdningsbara inbyggda batteriet har en begränsad livslängd. Allteftersom tiden går och antalet gånger som det inbyggda batteriet används ökar, försämras kapaciteten för det uppladdningsbara inbyggda batteriet. När den tidslängd som det inbyggda batteriet kan användas verkar påtagligt kortare trots att det har laddats fullt, kontakta närmaste Sony-återförsäljare.
- När den tidslängd som det inbyggda batteriet kan användas verkar påtagligt kortare, kan det betyda att livslängden det inbyggda batteriet har gått ut.
- Livslängden för det uppladdningsbara inbyggda batteriet varierar beroende på användning, miljö, och hur det förvaras.

Försiktighet

När högtalaren identifierar ett problem av följande orsaker under laddning av det inbyggda batteriet, släcks CHARGE-indikatorn (orange) även om laddningen inte är slutförd.

- Omgivningstemperaturen överskrider området 5 °C – 35 °C.
- Det är något problem med det inbyggda batteriet.
- När laddning till det inbyggda batteriet fortsätter en lång tid.

OBS!

- Laddningstiden varierar beroende på det inbyggda batteriets användningsförhållanden.
- Ladda batteriet i en omgivningstemperatur mellan 5 °C och 35 °C.
- Högtalaren blir varm under laddning. Detta är inget fel.
- Undvik exponering för snabba temperaturförändringar, direkt solljus, fukt, sand, damm eller mekaniska stötar. Låt inte heller högtalaren ligga i en bil parkerad i solen.
- Så länge som högtalaren är ansluten till ett nätuttag med en USB-nätadapter (finns i handeln), kan högtalarens inbyggda batteri laddas även medan högtalaren är påslagen. Men det kan dock ta en lång stund innan laddningen är slutförd beroende på hur högtalaren används. Det rekommenderas att du stänger av högtalaren innan batteriet laddas.
- Du kan också ladda högtalarens inbyggda batteri genom att ansluta högtalaren till en dator som är utrustad med en USB-laddningsport. Men inte alla datorer har testats och funnits kompatibla med denna procedur och proceduren är inte tillämplig på hembyggda datorer.
- Låt inte högtalaren vara ansluten till en dator en längre stund när datorn inte är ansluten till ett nätuttag. I annat fall kan datorns batteri ta slut.
- I en extremt kall eller varm miljö avbryts laddningen av säkerhetsskäl. Om laddningen tar lång tid, resulterar även det i att laddningen av högtalaren avbryts. För att lösa dessa problem, koppla från USB-kabeln från högtalaren och anslut den sedan igen

inom en användningstemperatur mellan 5 °C och 35 °C.

- Om du använder högtalaren i höga temperaturer kan det hända att laddningen stoppas eller att volymen sänks för att skydda batteriet.
- Användning av en USB-hubb för batteriladdning garanteras inte fungera.

Relaterade avsnitt

- [Ladda högtalaren](#)

5-011-826-71(3) Copyright 2020 Sony Corporation

Trådlös högtalare
SRS-XB23

Anmärkningar gällande vattentäta och dammtäta egenskaper

Högtalarens vattentäta och dammtäta prestanda

Högtalaren, med locket ordentligt monterat, har en vattentät specifikation av IPX7^{*1} enligt vad som anges i "Grad av skydd mot vattenintrång" enligt IEC60529 "Skyddsgradering gällande vattenintrång (IP-kod)"^{*3}, och en dammtät specifikation av IP6X^{*2} enligt vad som anges i "Skyddsgradering gällande fast främmande föremål"^{*3}.

Vätskor som specifikationerna av vattentäthet gäller för

Tillämpligt	färskvatten, kranvatten, poolvatten, saltvatten
Ej tillämpligt	andra vätskor än de ovan (tvålvatten, vatten med tvättmedel eller badprodukter, schampo, varmt källvatten etc.)

*1 IPX7 motsvarighet: Högtalaren har testats och funnits fortsätta fungera när den försiktigt sänks ner i vatten till ett djup av 1 m och lämnas nedsänkt i 30 minuter.

*2 IP6X motsvarighet: Högtalaren har testats och fortsätter att blockera damm efter omrörning under 8 timmar i en testanordning som innehåller dammpartiklar som är upp till 75 µm i diameter.

*3 De medföljande tillbehören och kontaktorna på denna högtalare (USB) är varken vattentäta eller dammtäta. För att minska risken för brand eller elektriska stötar, utsätt inte högtalaren för vatten eller droppar medan den ena eller båda av kontaktorna (USB) används. Ställ inte någon vas eller annan vätskefylld behållare på högtalaren.

Högtalarens vattentäthet och dammtäthet baseras på våra mätningar under förhållandena som beskrivs här. Observera att fel som uppstår på grund av nedsänkning i vatten eller dammintrång som orsakas av att kunden använt produkten på fel sätt inte täcks av garantin.

För att undvika att den vattentäta och dammtäta prestandan försämras

Kontrollera följande och använd högtalaren på rätt sätt.

- Högtalaren klarar fallprovet från 1,22 m på 5 cm tjock plywood vilket överensstämmer med MIL-STD810H Method 516.8-Shock. Detta garanterar däremot inte att ingen skada, inget funktionsfel sker eller att den vattentäta och dammtäta prestandan bibehålls under alla förhållanden. Deformering eller skada från fall eller om högtalaren utsätts för mekaniska stötar kan leda till att den vattentäta eller dammtäta prestandan försämras.
- Denna högtalare är inte utformad på ett sätt som ger skydd mot vatten under tryck. Användning av högtalaren på en plats där vatten under högt tryck används, t.ex. i duschen, kan orsaka fel.
- Häll inte varmt vatten direkt på högtalaren och torka inte högtalaren direkt med en hårfäkt eller liknande apparat. Använd aldrig högtalaren på en plats som utsätts för höga temperaturer, som till exempel i en bastu eller nära en spis.
- Var försiktig när du hanterar locket ①. Locket är väldigt viktigt när det gäller enhetens vattensäkerhet och dammtäthet. Se till så att locket är helt stängt när högtalaren används. Låt inte främmande föremål komma in i enheten när locket stängs. Högtalarens vattentäta och dammtäta prestanda kan försämras vilket kan leda till funktionsfel som ett resultat av att vatten eller dammpartiklar tränger in i högtalaren, om inte locket stängs helt.

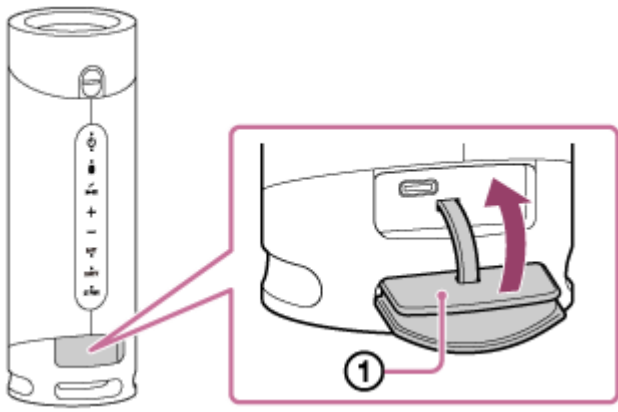

5-011-826-71(3) Copyright 2020 Sony Corporation

Trådlös högtalare
SRS-XB23

Hur man tar hand om högtalaren

Även om högtalarens tygklädda del har en vattenavvisande behandling kan du använda högtalaren på ett bekvämare sätt och under en längre tid genom att följa underhållsförfarandet nedan.

- När högtalarens utsida blivit smutsig, tvätta genast bort smutsen med färskvatten (kranvatten etc.). Om smutsen lämnas kvar på ytan kan det leda till att den tygklädda delen eller passiva radiatorsektionen missfärgas eller försämras, eller att det blir fel i högtalaren.
Exempel
 - När salt, sand osv. fastnar på högtalaren när den har använts på en strand, i närheten av en pool osv.
 - När högtalaren har blivit nedfläckad med främmande ämnen (sololja, solskyddsmedel osv.)
- Om högtalaren blir våt ska fukten omedelbart torkas bort med en torr, mjuk trasa. Torka dessutom högtalaren på en luftig plats tills all fukt försvunnit.
- Det kan hända att ljudkvaliteten förändras om vatten tränger in i högtalaren eller den passiva radiatorsektionen (①). Detta är dock inte något fel. Torka bort fukten från högtalarens yta och låt högtalaren ligga på en torr, mjuk trasa för att få bort vattnet från högtalarens insida. Låt sedan högtalaren stå på en väl ventilerad plats tills den torkar.

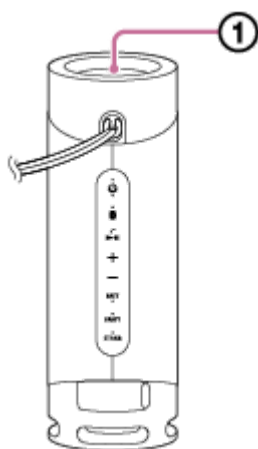

OBS!

- Använd inte rengöringsmedel, thinner, bensin, alkohol osv. för att rengöra högtalarens yta om den blivit smutsig eftersom den vattenavvisande funktionen på högtalarens tygklädda del påverkas.
- Särskilt i kalla regioner, se till att torka bort fukten efter att ha använt högtalaren. Om fukt lämnas kvar på dess yta kan det orsaka det bildas is och blir fel i högtalaren.
- Om partiklar som till exempel sandkorn fastnar på högtalarens tygklädda del eller annan del, plocka försiktigt bort dem. Använd aldrig en dammsugare eller liknande för borttagning eftersom det kan skada högtalaren eller annan enhet.

Trådlös högtalare
SRS-XB23

Om trådlös BLUETOOTH-teknik

Den trådlösa BLUETOOTH-tekniken har en räckvidd på cirka 30 m.

Version och profiler för den BLUETOOTH-standard som stöds

En profil är en uppsättning funktioner som är standardiserade för de alla egenskaper som BLUETOOTH-enheter har. Högtalaren stöder följande version och profiler för BLUETOOTH-standard.

BLUETOOTH-version som stöds: BLUETOOTH-standard, version 5.0

BLUETOOTH-profiler som stöds:

- A2DP (Advanced Audio Distribution Profile): Möjliggör överföring och mottagning av musikinnehåll med högkvalitativt ljud.
- AVRCP (Audio Video Remote Control Profile): Möjliggör justering av volymen och manövreringar för att spela/pausa musik och hoppa till början av nästa/aktuellt spår.
- HSP (Headset Profile)*: Möjliggör telefonsamtal och användning av mobiltelefonen.
- HFP (Hands-free Profile)*: Möjliggör telefonsamtal och användning av mobiltelefonen handsfree.

* Om mobiltelefonen med BLUETOOTH-funktion stöder både HFP och HSP, använd HFP (Hands-free Profile).

Största kommunikationsräckvidd

Använd trådlös BLUETOOTH-teknik mellan högtalaren och en enhet som är placerade inom 30 m från varandra. Det maximala kommunikationsavståndet kan bli kortare under följande förhållanden.

- Det finns ett hinder som t.ex. en person, metall eller vägg mellan högtalaren och BLUETOOTH-enheten.
- En trådlös LAN-enhet används i närheten av högtalaren.
- En mikrovågsugn används i närheten av högtalaren.
- En enhet som genererar elektromagnetisk strålning används i närheten av högtalaren.

Störningar från andra enheter

Eftersom BLUETOOTH-enheter och trådlöst LAN (IEEE802.11b/g) använder samma frekvens (2,4 GHz), kan störningar från mikrovågor uppstå vilket kan leda till försämrad kommunikationshastighet, brus, eller anslutningsfel om högtalaren används i närheten av en trådlös LAN-enhet.

Störningar med andra enheter

Mikrovågor som sänds från en BLUETOOTH-enhet kan påverka funktionen hos elektronisk medicinsk utrustning. Stäng av högtalaren och andra BLUETOOTH-enheter på följande platser eftersom det finns risk för att de orsakar olyckor.

- Där lättantändlig gas förekommer, på sjukhus, tåg, flygplan och bensinstationer
- I närheten av automatiska dörrar och brandlarm

OBS!

- För att kunna använda BLUETOOTH-funktionen måste BLUETOOTH-enheten som ska anslutas ha samma profil som högtalaren. Observera också att även om samma profil finns, kan enheter skilja sig åt i funktion beroende på deras specifikationer.
- På grund av den trådlösa BLUETOOTH-teknikens egenskaper fördröjs ljudet som spelas upp på högtalaren en aning från det ljud som spelas upp på BLUETOOTH-enheten under telefonsamtal eller vid uppspelning av musik.

- Högtalaren har stöd för säkerhet som följer BLUETOOTH-standarden för att garantera en säker anslutning när trådlös BLUETOOTH-teknik används, men säkerheten är emellertid inte alltid tillräcklig beroende på inställningarna. Var försiktig vid kommunikation med trådlös BLUETOOTH-teknik.
- Vi tar inget ansvar för informationsläckage under BLUETOOTH-kommunikation.
- En enhet med BLUETOOTH-funktion måste uppfylla den BLUETOOTH-standard som fastställts av Bluetooth SIG, Inc. och vara verifierad. Även om den anslutna enheten uppfyller ovan nämnda BLUETOOTH-standard kanske den inte kan anslutas eller fungera korrekt beroende på enhetens funktioner eller specifikationer.
- Brus eller ljudavbrott kan uppstå beroende på BLUETOOTH-enheten som är ansluten till högtalaren, kommunikationsmiljön eller användningsmiljön.
- En enhet med en inbyggd radio eller tuner kan inte anslutas till högtalaren via BLUETOOTH eftersom störningar kan uppstå i sändningen.
- Placera högtalaren på avstånd från en TV, radio eller tuner etc., eftersom störningar kan uppstå i sändningen.

Trådlös högtalare
SRS-XB23

Licensmeddelande

Anmärkningar om licensen

Denna produkt innehåller programvara som Sony använder enligt ett licensieringsavtal med innehavaren av upphovsrätten. Vi är förpliktigade att meddela innehållet i avtalet till kunder enligt krav från upphovsrättsinnehavaren av programvaran.

Gå till följande webbadress och läs innehållet i licensen.

<https://rd1.sony.net/help/speaker/sl/20/>

Meddelande om programvara som omfattas av GNU GPL/LGPL

Denna produkt innehåller programvara som omfattas av följande GNU General Public License (i det följande kallad "GPL") eller GNU Lesser General Public License (i det följande kallad "LGPL"). Dessa fastställer att kunden har rätt att hämta, ändra och vidare distribuera källkoden i nämnda programvara i enlighet med villkoren i den GPL eller LGPL som ingår. Källkoden till ovan nämnda programvara finns tillgänglig på nätet.

För att hämta den, gå till följande webbadress och välj sedan modellnamnet "SRS-XB23".

Webbadress: <http://oss.sony.net/Products/Linux/>

Observera att Sony inte kan besvara några frågor om innehållet i källkoden.

Ansvarsbegränsning avseende tjänster som erbjuds av tredje parter

Tjänster som erbjuds av tredje parter kan ändras, upphävas eller avslutas utan föregående meddelande. Sony tar inget ansvar i dessa typer av situationer.

Trådlös högtalare
SRS-XB23

Varumärken

- Android, Google Play och andra relaterade märken och logotyper är varumärken som tillhör Google LLC.
- LDAC™ är ett varumärke som tillhör Sony Corporation.
- BLUETOOTH®-ordmärket och logotyperna är registrerade varumärken som ägs av Bluetooth SIG, Inc. och all användning av sådana märken av Sony Corporation sker under licens.
- Apple, Apple-logotypen, iPhone, iPod, iPod touch, Mac, macOS och Siri är varumärken som tillhör Apple Inc., registrerade i USA och andra länder.
App Store är ett tjänstemärke som tillhör Apple Inc.
- Märkningen Made for Apple betyder att ett tillbehör har utformats för att anslutas specifikt till den eller de Apple-produkter som identifieras i märkningen, och har certifierats av utvecklaren att uppfylla Apple prestandastandarder. Apple ansvarar inte för funktionen i denna enhet eller dess överensstämmelse med säkerhets- och regleringsstandarder.
- USB Type-C® och USB-C® är varumärken som tillhör USB Implementers Forum.
- Microsoft och Windows är registrerade varumärken eller varumärken som tillhör Microsoft Corporation i USA och/eller i andra länder.
- WALKMAN och WALKMAN-logotypen är registrerade varumärken som tillhör Sony Corporation.
- Wi-Fi® är ett registrerat varumärke som tillhör Wi-Fi Alliance®.
- Övriga varumärken och varunamn tillhör respektive ägare.
- Markeringarna ™ och ® har utelämnats i dokumentet.

Trådlös högtalare
SRS-XB23

Vad kan jag göra för att lösa ett problem?

Följ stegen nedan för att försöka åtgärda problemet om högtalaren inte fungerar som den ska.

- Försök identifiera problemet i denna Hjälpguide och utför de åtgärder som anges.
- Ladda högtalaren.
Vissa problem kan lösas genom att ladda det inbyggda batteriet.
- Starta om högtalaren.
- Initiera högtalaren.
Denna åtgärd återställer inställningar som t.ex. volym etc. till fabriksstandardinställningarna och raderar all information om koppling.
- Sök efter information om problemet på webbplatsen för kundsupport.
- Gå till följande supportsidor för att få supportinformation om din högtalare:
 - För kunder i Nord- och Sydamerika:
<https://www.sony.com/am/support>
 - För kunder i Europa:
<https://www.sony.eu/support>
 - För kunder i Kina:
<https://service.sony.com.cn>
 - För kunder i andra länder/regioner:
<https://www.sony-asia.com/support>

Om åtgärderna ovan inte fungerar, kontakta närmaste Sony-återförsäljare.

Relaterade avsnitt

- [Starta om högtalaren](#)
- [Initiera högtalaren](#)

Trådlös högtalare
SRS-XB23

Det går inte att ladda högtalaren

- När en USB-nätadapter (finns i handeln) används, se till att USB-kabeln är ordentligt ansluten till högtalaren och USB-nätadaptern. Se därefter till att USB-nätadaptern är ordentligt ansluten till ett nätuttag.
- När en USB-nätadapter (finns i handeln) används, se till att den kan leverera en utgångsström på 1,5 A eller mer. Du kan också använda en USB-nätadapter med en utgångsström på 500 mA eller mer och mindre än 1,5 A, men det kan mycket lång tid (10 timmar eller mer) innan laddningen är klar. När du använder en sådan USB-nätadapter, rekommenderas det att du stänger av högtalaren innan batteriet laddas. Användning av en USB-nätadapter med en utgångsström på mindre än 500 mA för batteriladdning kan inte garanteras att fungera.
- Högtalaren stöder USB-nätadapterar som kan leverera en utgångsström på 1,5 A. Användning av andra enheter för batteriladdning kan inte garanteras att fungera.
- Du kan också ladda högtalarens inbyggda batteri genom att ansluta USB-kabeln ansluten till högtalaren till en dator som är utrustad med en USB-laddningsport. Men inte alla datorer har testats och funnits kompatibla med denna procedur och proceduren är inte tillämplig på hembyggda datorer.
- Beroende på typen av eller specifikationerna för USB-nätadaptern och om du använder högtalaren på hög volym, kan det hända att den återstående kraften i det uppladdningsbara inbyggda batteriet minskar eller att högtalaren kanske stängs av även medan högtalaren är ansluten till ett nätuttag med USB-nätadaptern. Detta är dock inte något fel. Om ett sådant fall inträffar, stäng av högtalaren och låt batteriet laddas innan du använder högtalaren.

Relaterade avsnitt

- [Ladda högtalaren](#)
- [Om indikatorerna](#)

Trådlös högtalare
SRS-XB23

Det går inte att slå på högtalaren eller högtalaren stängs plötsligt av

- Det uppladdningsbara inbyggda batteriet kan vara dött eller börjar bli svagt. Anslut högtalaren till ett nätuttag med en USB-nätadapter (finns i handeln).
- Beroende på typen av eller specifikationerna för USB-nätadaptern och om du använder högtalaren på hög volym, kan det hända att den återstående kraften i det uppladdningsbara inbyggda batteriet minskar eller att högtalaren kanske stängs av även medan högtalaren är ansluten till ett nätuttag med USB-nätadaptern. Detta är dock inte något fel. Om ett sådant fall inträffar, stäng av högtalaren och låt batteriet laddas innan du använder högtalaren.
- Funktionen för automatisk avstängning (Auto Standby) kanske har aktiverats. Efter ungefär 15 minuter i vissa omständigheter, till exempel när volymen på ljudinmatningen är låg, stängs strömmen av automatiskt. Höj volymen för den anslutna enheten som används, eller stäng av funktionen för automatisk avstängning.

Relaterade avsnitt

- [Ladda högtalaren](#)
- [Funktion för automatisk avstängning \(Auto Standby\)](#)

Trådlös högtalare
SRS-XB23

Inget ljud/Ljud från bara en högtalare/Låg ljudnivå/Förvrängt ljud/Brummande ljud eller brus matas ut från högtalaren/Ingen röst hörs eller låg röst från de som ringer

- Kontrollera att både högtalaren och den anslutna enheten är påslagna.
- Höj volymen på högtalaren och den anslutna enheten.
- Kontrollera att uppspelning pågår på den anslutna enheten.
- Om du ansluter en dator till högtalaren, se till att datorns inställning för ljudutmatning är inställd för en BLUETOOTH-enhet.
- Kontrollera att högtalaren har upprättat BLUETOOTH-anslutning med BLUETOOTH-enheten.
- Koppla högtalaren och BLUETOOTH-enheten igen.
- Om den anslutna enheten har en equalizerfunktion, stäng av den.
- Håll högtalaren borta från en mikrovågsugn, Wi-Fi® etc.
- För BLUETOOTH-enheten närmare högtalaren. Om det finns något hinder mellan högtalaren och BLUETOOTH-enheten, flytta bort det.
- Om CHARGE-indikatorn blinkar långsamt, stäng av högtalaren och ladda det inbyggda batteriet tillräckligt.
- En enhet med en inbyggd radio eller tuner kan inte anslutas till högtalaren via BLUETOOTH eftersom störningar kan uppstå i sändningen.
- Placera högtalaren på avstånd från en TV, radio eller tuner etc., eftersom störningar kan uppstå i sändningen.
- När du ska använda funktionen Stereopar eller funktionen Partyanslutning, och om någon annan BLUETOOTH-enhet som t.ex. en BLUETOOTH-mus eller ett BLUETOOTH-tangentbord är anslutet till BLUETOOTH-enheten, avsluta anslutningen mellan dem.
- Det finns vissa BLUETOOTH-enheter på vilka kvaliteten för trådlös uppspelning kan ändras. Om din enhet är kompatibel med denna funktion, välj "Prioritet för stabil anslutning (SBC)" i stället för ljudkvalitet. För närmare information hänvisar vi till bruksanvisningen som medföljde enheten.
- Välj "Prioritet för stabil anslutning (SBC)" för den trådlösa uppspelningskvaliteten för högtalaren.
- Installera den senaste versionen av "Sony | Music Center" på den anslutna enheten. Om du inte kan använda den senaste versionen av "Sony | Music Center" eller om du inte kan ansluta högtalaren och en BLUETOOTH-enhet via BLUETOOTH-anslutning, avinstallera "Sony | Music Center" och installera den igen.
- När du tar emot/ringer ett samtal, kontrollera att utmatningen för BLUETOOTH-enheten är inställd för högtalaren.

Relaterade avsnitt

- [Koppling och anslutning med BLUETOOTH®-enheter](#)
- [Lyssna på musik från en enhet via BLUETOOTH-anslutning](#)

- Välja uppspelningskvalitet för BLUETOOTH-ljudströmning (Codec)
- Om indikatorerna
- Ta emot ett samtal
- Ringa ett samtal

5-011-826-71(3) Copyright 2020 Sony Corporation

Trådlös högtalare
SRS-XB23

Ljudet blir lågt under användning

- Ljudet kan bli lågt i följande fall. Detta är inget fel.
 - När det inbyggda batteriet börjar bli svagt och CHARGE-indikatorn blinkar långsamt, medan högtalaren endast drivs av det inbyggda batteriet.
 - När det uppladdningsbara inbyggda batteriet börjar bli svagt som ett resultat av längre tids användning på hög volym trots att högtalaren varit ansluten till ett nätuttag med en USB-nätadapter (finns i handeln) eller till en dator som är utrustad med en USB-laddningsport.

- Om ljudet blir lågt under användning, följ proceduren nedan.
 1. Stäng av högtalaren.
 2. Ladda det inbyggda batteriet tillräckligt.

Trådlös högtalare
SRS-XB23

Det går inte att koppla högtalaren med en BLUETOOTH-enhet

- Placera högtalaren och BLUETOOTH-enheten inom 1 m från varandra.
- För Apple iOS-enheter är enheten kompatibel med iOS 10.0 eller senare. BLUETOOTH-anslutning är inte tillgängligt på enheter med iOS 9.x eller tidigare.
- För att använda funktionen Stereopar eller funktionen Partyanslutning, koppla med högtalaren på vilken  (BLUETOOTH)-indikatorn blinkar i blått.
- Om  (BLUETOOTH)-indikatorn inte dubbelblinker i blått, tryck på  (BLUETOOTH)-knappen. Du hör en röstvägledning (BLUETOOTH pairing (BLUETOOTH-parkoppling)) och  (BLUETOOTH)-indikatorn börjar dubbelblinka (kopplingsläge).
- När högtalaren väl en gång har initierats, kan det hända att en iPhone/iPod touch inte kan ansluta till högtalaren. Radera i detta fall information om koppling på iPhone/iPod touch, och koppla dem sedan igen.
- Kontrollera att BLUETOOTH-enheten är påslagen och BLUETOOTH-funktionen är aktiverad på enheten.
- Om högtalaren inte visas på BLUETOOTH-enheten, stäng av enheten, och slå sedan på enheten igen. Det kan förbättra symtomen.

Relaterade avsnitt

- [Koppling och anslutning med BLUETOOTH®-enheter](#)
- [Om indikatorerna](#)
- [Initiera högtalaren](#)

Trådlös högtalare
SRS-XB23

Det går inte att ansluta en BLUETOOTH-enhet med högtalaren i funktionen Stereopar

- Uppdatera den förinstallerade programvaran till den senaste versionen på var och en av högtalarna för att ansluta för funktionen.
(För detaljer om uppdateringsproceduren, se [Uppdatera den förinstallerade programvaran.](#))
 - Uppdatera "Sony | Music Center" till senaste versionen innan du konfigurerar funktionen Stereopar.
 - Se till att alla högtalarna som ska anslutas med funktionen är placerade inom 1 m.
 - Efter att ha anslutit 2 SRS-XB23-högtalare, utför kopplingsproceduren mellan en BLUETOOTH-enhet och högtalaren på vilken  (BLUETOOTH)-indikatorn blinkar i blått.
-

Relaterade avsnitt

- [Lyssna på musik trådlöst med 2 högtalare \(funktionen Stereopar\)](#)
- [Uppdatera den förinstallerade programvaran](#)

Trådlös högtalare
SRS-XB23

Det går inte att ansluta med en högtalare i funktionen Partyanslutning

- Kontrollera om enheten är kompatibel med funktionen Partyanslutning. Enheter som är kompatibla med funktionen Wireless Party Chain kan inte användas för anslutning.
- Uppdatera den förinstallerade programvaran till den senaste versionen på var och en av högtalarna för att ansluta för funktionen.
(För detaljer om uppdateringsproceduren, se [Uppdatera den förinstallerade programvaran.](#))
- Uppdatera "Sony | Music Center" till senaste versionen innan du konfigurerar funktionen Partyanslutning.
- Se till att alla högtalarna som ska anslutas med funktionen är placerade inom 1 m.
- Efter att ha anslutit flera högtalare, utför kopplingsproceduren mellan en BLUETOOTH-enhet och högtalaren på vilken  (BLUETOOTH)-indikatorn blinkar i blått.

Relaterade avsnitt

- [Använda trådlös uppspelning med flera högtalare \(funktionen Partyanslutning\)](#)
- [Uppdatera den förinstallerade programvaran](#)

Trådlös högtalare
SRS-XB23

Det går inte att lägga till en högtalare för funktionen Partyanslutning

- För en grupp konfigurerad med PARTY (Partyanslutning)-knappen, använd PARTY (Partyanslutning)-knappen för att lägga till en ny högtalare.
- För en grupp konfigurerad med "Sony | Music Center", använd "Sony | Music Center" för att lägga till en ny högtalare. För detaljer om "Sony | Music Center" hänvisar vi till följande webbadress:
<https://www.sony.net/smcqa/>

Relaterade avsnitt

- [Använda trådlös uppspelning med flera högtalare \(funktionen Partyanslutning\)](#)

Trådlös högtalare
SRS-XB23

Starta om högtalaren

I händelse av följande, bland annat, tryck på och håll ned  (ström)-knappen i cirka 8 sekunder för att starta om högtalaren.

- Det går inte att manövrera högtalaren efter att ha slagit på den.
- Det går inte att manövrera högtalaren efter att ha löst problem med koppling.

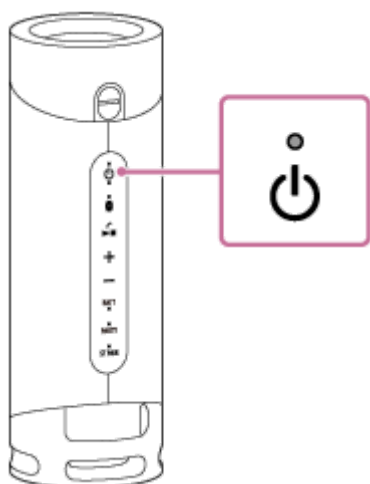

OBS!

- När högtalaren startas om raderas inte information om koppling.
- När högtalaren startas om kan det hända att högtalarens volym-, funktions- eller ljudinställningar ändras.

Trådlös högtalare
SRS-XB23

Initiera högtalaren

Om högtalaren inte fungerar som den ska efter att ha startat om den, initiera högtalaren för att återställa den till fabriksstandardinställningarna.

Medan högtalaren är påslagen, tryck på och håll ned - (volym) och  (BLUETOOTH)-knapparna tills högtalaren stängs av (5 sekunder eller mer).

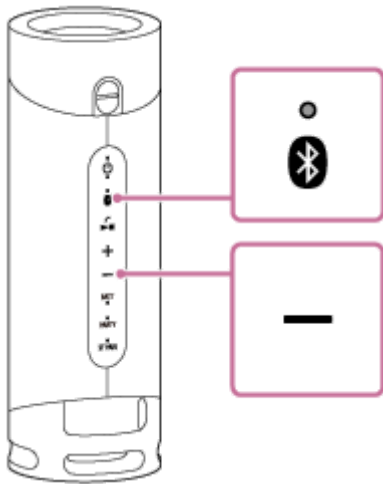

Högtalaren initieras. Inställningar som till exempel volym med mera återställs till fabriksstandardinställningarna, och all information om koppling raderas.

OBS!

- Högtalaren kan inte initieras medan strömmen är avslagen.

Relaterade avsnitt

- [Koppling och anslutning med BLUETOOTH®-enheter](#)
- [Starta om högtalaren](#)